



# LEICA SL2-S

КРАТКАЯ ИНСТРУКЦИЯ



Подробная инструкция доступна для загрузки по следующему адресу:  
<https://ru.leica-camera.com/Service-Support/Support/Downloads>

Чтобы бесплатно заказать печатный экземпляр подробной инструкции, следует  
выполнить регистрацию на следующей странице:

<https://ru.leica-camera.com/Service-Support/Support/Downloads>

# ОБОЗНАЧЕНИЕ ДЕТАЛЕЙ

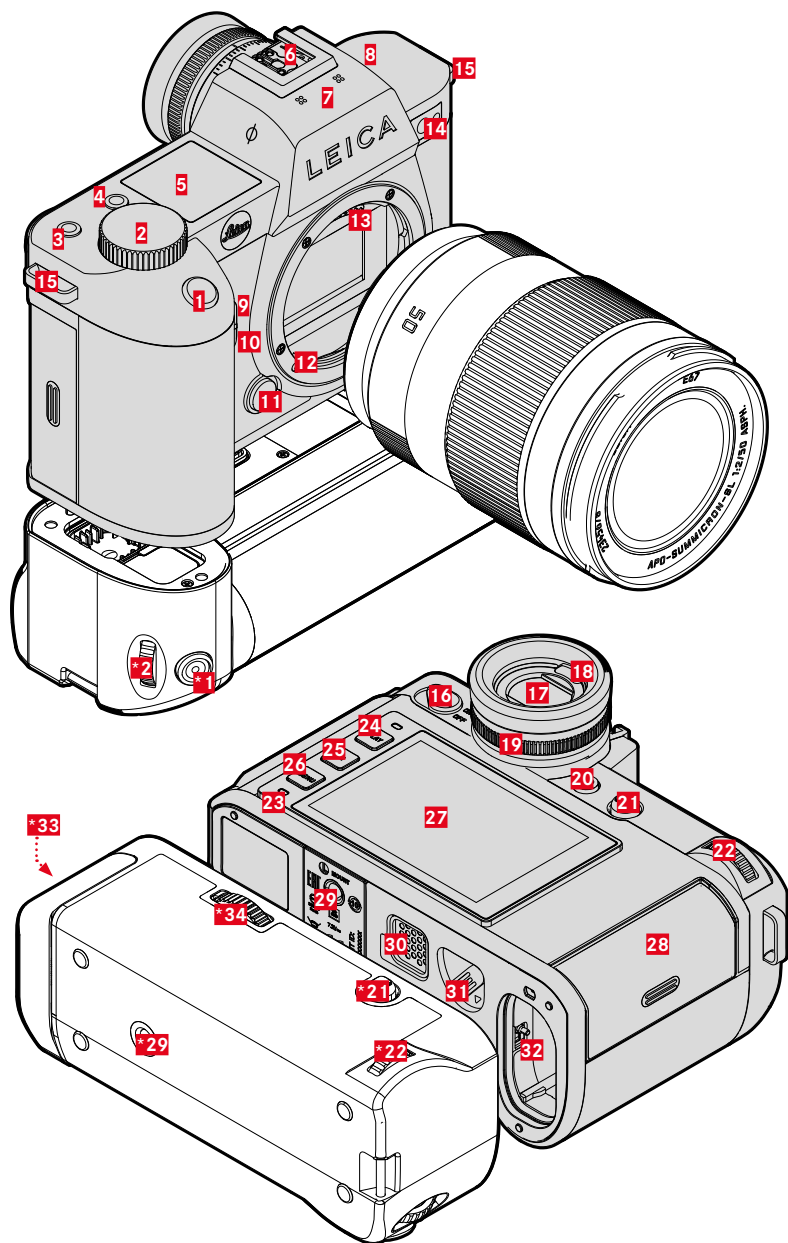

\*дополнительная принадлежность: многофункциональная рукоятка SL

## 1 Кнопка спуска затвора

Легкое нажатие:

- Автоматическая фокусировка
- Запуск определения и регулировки экспозиции

Нажать до упора:

- Выполнить спуск затвора
- Запуск и завершение видео-съемки

В режиме ожидания:

- Реактивирует камеру

## 2 Переднее колесико регулировки

В меню:

- Листание страниц меню

В режиме съемки:

- Зависит от режима экспозиции, конфигурируемо (см. таблицу под «Назначение дисков»)

В режиме воспроизведения:

- Для увеличения/уменьшения снимка

## 3 Кнопка FN\*\*

В режиме съемки:

- Фото: **ISO**
- Video: **ISO** (Cine: **Exposure Index**)

## 4 Кнопка FN\*\*

В режиме съемки:

- Смена режима фото / видео

В режиме воспроизведения:

- Выделение/оценка снимка

## 5 Верхний дисплей

- Установленный режим
- Информация о снимке
- Информация о камере

## 6 Башмак для принадлежностей

Рекомендованные фотовспышки:

Leica SF 40, SF 64 и SF 58

## 7 Микрофоны

Запись звука выполняется в стереофоническом режиме

## 8 Динамик

## 9 Кнопка FN\*\*

В режиме съемки:

- Фото: увеличение
- Видео: **Усил. микрофона**

## 10 Кнопка FN\*\*

В режиме съемки:

- Настройка метода измерения AF

## 11 Кнопка разблокирования объектива

## 12 Байонет L

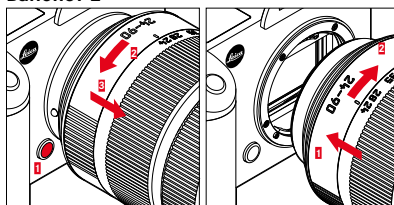

## 13 Контактная колодка

## 14 Индикатор автоспуска/вспомогательная подсветка для автофокусировки/датчик замера экспозиции

## 15 Петли наплечного ремня

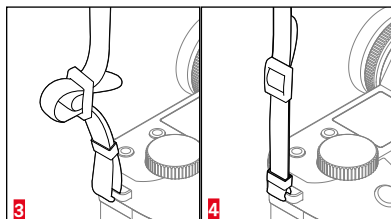
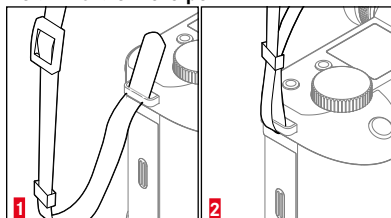

## 16 Главный выключатель

Включение/выключение камеры

## 17 Окуляр видоискателя

## 18 Датчик глаз

Регулируемый: только дисплей/только эл. видоискатель/автопереключение

## 19 Колесико настройки диоптрий

Диапазон настройки: -4/+2 диоптрии

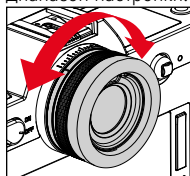

## 20 Кнопка FN\*\*

Чередование электронный видоискатель/дисплей

\*\* Заводские настройки. Короткое нажатие: вызов назначенной функции меню. Длительное нажатие: изменение назначения (список выбора).

## 21 Джойстик

В меню:

- Управление с помощью меню
- В режиме съемки:
- Перемещение поля фокусировки АФ
  - Сохранение измеренных значений (нажатие)

В режиме воспроизведения:

- Листание
- Управление воспроизведением видео

## 22 Диск настроек

В меню:

- Управление с помощью меню
- В режиме съемки:
- Зависит от режима экспозиции, конфигурируемо (см. таблицу под «Назначение дисков»)

В режиме воспроизведения:

- Листание
- Управление воспроизведением видео

## 23 Индикатор состояния

- Обращение к карте памяти
- Использование функции WiFi
- Зарядка через USB

## 24 Кнопка PLAY

- Переключение между режимами съемки и воспроизведения
- Возврат к полноэкранному изображению

## 25 Кнопка FN\*\*

В режиме съемки/воспроизведения:

- Переключение индикации информации

## 26 Кнопка MENU

В меню:

- Листание страниц меню

В режиме съемки:

- Вызов меню

В режиме воспроизведения:

- Вызов меню воспроизведения

## 27 Дисплей



3,2" TFT ЖК-дисплей, 1080 x 720 пикселей, около 2 332 800 точек изображения, сенсорный дисплей

## 28 Слот для карты памяти UHS-II, UHS-I, SD/SDHC/SDXC

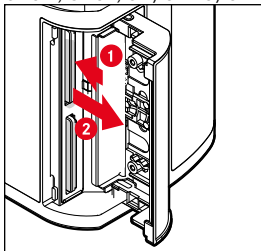

## 29 Штативное гнездо

A 1/4 DIN 4503 (1/4") из специальной стали в нижней части

## 30 Контакт для штيفا многофункциональной рукоятки

## 31 Задвижка блокировки аккумуляторной батареи

## 32 Отсек аккумуляторной батареи

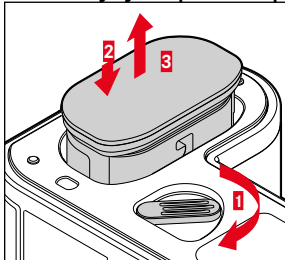

## \*33 Рукоятка отсека элементов питания

## \*34 Фиксатор рукоятки

## ЗАРЯДКА АККУМУЛЯТОРНОЙ БАТАРЕИ

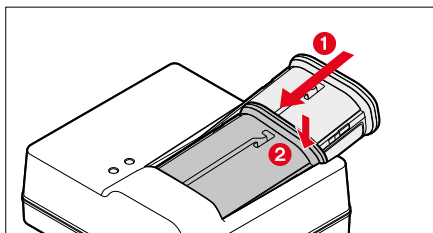

Индикация	Уровень заряда	Длительность зарядки*
CHARGE мигает зеленым цветом	производится зарядка	
80% светится оранжевым цветом	80 %	около 2 часа
CHARGE постоянно светится зеленым цветом	100 %	около 3½ часов

\* исходя из разряженного состояния

## УСТАНОВКА МНОГОФУНКЦИОНАЛЬНОЙ РУКОЯТКИ\*

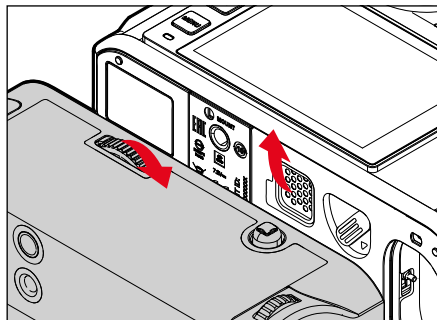

## ЗАРЯДКА ЧЕРЕЗ USB/ПЕРЕДАЧА ДАННЫХ

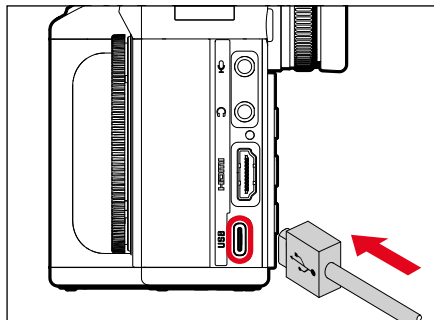

## ЭКРАН СОСТОЯНИЯ ФОТО

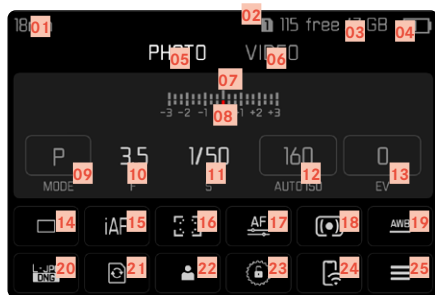

- 01 Фокусное расстояние
- 02 Используемая карта памяти
- 03 Оставшийся объем памяти
- 04 Уровень заряда аккумуляторной батареи
- 05 Область меню **ФОТО**
- 06 Область меню **ВИДЕО**
- 07 Световые веса
- 08 Шкала коррективы экспозиции
- 09 Режим экспозиции
- 10 Значения диафрагмы
- 11 Выдержка
- 12 Чувствительность ISO
- 13 Значение экспокоррекции
- 14 Режим съемки (**СЕРИЯ СНИМКОВ**)
- 15 Режимы автофокуса

## ЭКРАН СОСТОЯНИЯ ВИДЕО



- 16 Метод автофокусировки
- 17 Настройки автофокуса
- 18 Метод замера экспозиции
- 19 Режим баланса белого
- 20 Формат файла/степень сжатия/разрешение
- 21 Форматирование карты памяти
- 22 Профиль пользователя
- 23 Заблокировать/разблокировать диски настройки
- 24 Leica FOTOS
- 25 Главное меню
- 26 Уровень записи микрофона
- 27 Длительность съемки
- 28 Уровень съемки
- 29 Громкость в наушниках

## ПЕРВЫЙ ПУСК/СОЕДИНЕНИЕ С ПРИЛОЖЕНИЕМ

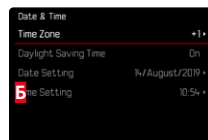
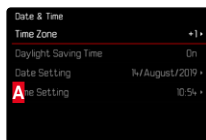

## ПЕРЕКЛЮЧЕНИЕ: ФОТО/ВИДЕО

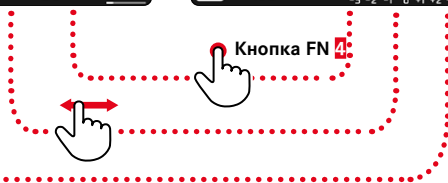
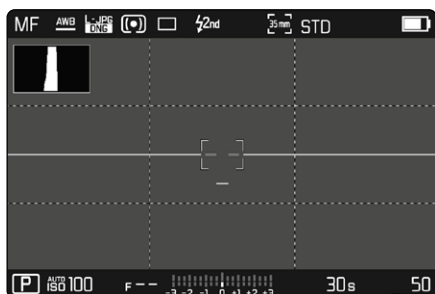

## УПРАВЛЕНИЕ ЖЕСТАМИ

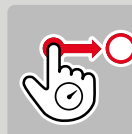

## НАЗНАЧЕНИЕ ДИСКОВ (Заводские настройки)

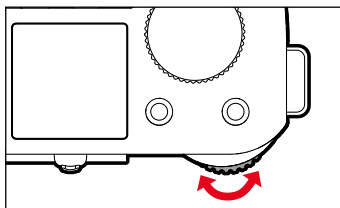

Диск настройки

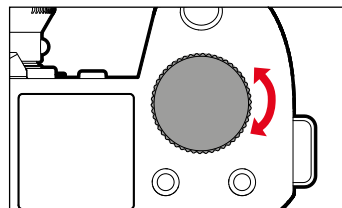

Переднее колесико регулировки

### Назначение функций по выбору на диск настройки или переднее колесико регулировки

AF	P	Сдвиг программы	Экспокоррекция
		Экспокоррекция	Усиление микрофона
	S/S	Экспокоррекция	Выдержка
	A/A	Диафрагма	Экспокоррекция
M/M	Выдержка		
MF	A/A	Увеличение	Экспокоррекция
	M/M	Увеличение	Выдержка

Можно поменять назначение функций между обоими дисками.

- ▶ В главном меню выбрать **Настройка прямого доступа**
- ▶ В подменю выбрать **Назначение дисков (объективы AF)** / **Назначение дисков (объективы MF)**
- ▶ Выбрать необходимую настройку

## ПРИЛОЖЕНИЕ LEICA FOTOS

Познакомьтесь с новым приложением Leica FOTOS. Приложение Leica FOTOS содержит в качестве цифрового инструмента множество увлекательных возможностей и объединяет фотографа и камеру совершенно новым способом. Объедините все Ваши камеры Leica со встроенной функцией Wi-Fi посредством одного приложения, мгновенно и удобно перемещайте снимки, ловите мимолетные мгновения без искажений, сортируйте, улучшайте и делитесь своими фотографиями - в любое время и в любом месте.



# УКАЗАНИЯ ПО БЕЗОПАСНОСТИ

## ОБЩИЕ ПОЛОЖЕНИЯ

- Не используйте камеру вблизи приборов с сильным магнитным, электростатическим или электромагнитным полем (например, индукционных электропечей, микроволновых печей, телевизоров или компьютерных мониторов, игровых видеокарт, мобильных телефонов, радиоприемников). Их электромагнитные поля могут вызывать помехи в процессе съемки.
- Сильные магнитные поля, излучаемые, например, динамиками или большими электромоторами, могут повредить сохраненные данные или вызвать помехи во время съемки.
- Если вследствие влияния электромагнитных полей камера будет работать со сбоями, то ее необходимо выключить, извлечь аккумуляторную батарею на короткое время и включить снова.
- Не пользуйтесь камерой в непосредственной близости от радиопередатчиков или высоковольтных линий. Их электромагнитные поля также могут вызывать помехи в процессе съемки.
- Мелкие детали, например, заглушку башмака для принадлежностей, следует хранить следующим образом:
  - в месте, недоступном для детей
  - в надежном месте, исключающем утерю или кражу
- Современные электронные компоненты в значительной степени подвержены влиянию электростатических разрядов. Поскольку люди, например, при ходьбе по синтетическому ковровому покрытию, могут легко накапливать несколько десятков тысяч вольт, то при прикосновении к камере, в особенности, если она находится на токопроводящей поверхности, может произойти разряд. Если прикосновение произойдет только к корпусу камеры, то такой разряд будет совершенно безопасным для электроники. Тем не менее, несмотря на дополнительные встроенные схемы защиты, к выведенным наружу контактам, например, к контактам башмака фотовспышки, из соображений безопасности прикасаться не следует.
- Следите за тем, чтобы датчик на байонете, используемый для распознавания объектива, не был загрязнен или поцарапан. Позаботьтесь также о том, чтобы там отсутствовали налипшие песчинки или похожие вещества, которые могли бы поцарапать байонет. Эта деталь должна подвергаться исключительно сухой чистке (в системных фотоаппаратах).
- Для очистки контактов не следует использовать ткань из микроволокна (синтетика) для оптики; предпочтительно применение хлопчатобумажной или льняной ткани. Если вы предварительно намеренно прикоснетесь к отопительной или водопроводной трубе (токопроводящий, соединенный с «землей» материал), то накопившийся электростатический заряд будет сброшен. Необходимо избегать загрязнения и окисления контактов, которое может возникнуть даже при хранении вашей камеры в сухих условиях с надетой крышкой объектива и крышкой башмака фотовспышки/гнезда видоискателя (в системных фотоаппаратах).
- Во избежание неполадок, коротких замыканий или ударов током необходимо использовать только принадлежности, предусмотренные для этой модели.
- Не пытайтесь снимать элементы корпуса (крышки) самостоятельно. Квалифицированные ремонтные работы могут выполняться только в авторизованных сервисных центрах.
- Не допускайте контакта камеры с аэрозолями, используемыми для защиты от насекомых, и другими агрессивными химикатами. (Промывочный) бензин, растворитель и спирт нельзя использовать для очистки камеры. Определенные химикаты и жидкости могут повредить корпус камеры или покрытие ее поверхности.
- Поскольку резина и пластмассы выделяют агрессивные химикаты, не допускаются, чтобы они продолжительное время соприкасались с камерой.
- Убедитесь, что в камеру не может проникнуть песок, пыль и вода, например, если идет снег, дождь или при использовании камеры на пляже. Прежде всего об этом нужно помнить при замене объектива (в системных фотоаппаратах), а также во время установки и извлечения карты памяти и аккумуляторной батареи. Песок и пыль могут повредить как камеру, объективы, карту памяти, так и аккумуляторную батарею. Влажность может стать причиной неисправностей или даже нанести непоправимый ущерб камере и карте памяти.

## ОБЪЕКТИВ

- Объектив может действовать как зажигательное стекло, если яркий солнечный свет будет направлен на камеру фронтально. Поэтому камеру следует непременно защищать от интенсивного солнечного излучения.
- Надетая крышка объектива и помещение камеры в тень (в лучшем случае в сумку) помогает избежать повреждения внутренних элементов камеры.

## АККУМУЛЯТОРНАЯ БАТАРЕЯ

- Противоречащее предписаниям использование аккумуляторной батареи, а также применение непредусмотренных типов аккумуляторов при определенных обстоятельствах может стать причиной взрыва.
- Аккумуляторные батареи не должны подвергаться длительному воздействию солнечного света, теплового излучения, влажности или сырости. Также запрещается помещать аккумуляторные батареи в микроволновую печь или в резервуар высокого давления, поскольку это может привести к возгоранию или взрыву!
- Категорически запрещается производить зарядку влажных аккумуляторных батарей или использовать их в таком состоянии в камере!



- Установленный в аккумуляторной батарее предохранительный клапан обеспечивает контролируемый сброс избыточного давления, которое может возникнуть при неправильном обращении. Вдутью аккумуляторную батарею необходимо незамедлительно утилизировать. Существует опасность взрыва!
- Контакты аккумуляторной батареи всегда должны поддерживаться в чистом состоянии и удобными для доступа. Несмотря на то, что литий-ионные аккумуляторы защищены от короткого замыкания, не допускайте их контакта с металлическими предметами, например, канцелярскими скрепками или украшениями. Аккумуляторная батарея при коротком замыкании может сильно нагреться и вызвать сильные ожоги.
- В случае падения аккумуляторной батареи ее корпус и контакты следует подвергнуть визуальному контролю на предмет возможных повреждений. Использование поврежденной аккумуляторной батареи может стать причиной повреждения камеры.
- При появлении запаха, изменении цвета, деформации, при перегреве или вытекании жидкости следует немедленно извлечь аккумуляторную батарею из камеры или зарядного устройства и заменить ее. При дальнейшем использовании такой аккумуляторной батареи существует опасность перегрева с последующей опасностью возгорания и/или взрыва!
- Ни в коем случае не бросайте аккумуляторные батареи в огонь, поскольку они могут взорваться.
- В случае вытекания жидкости или появления запаха гари держите аккумуляторную батарею вдаль от источников тепла. Вытекающая жидкость может воспламениться!
- Использование других зарядных устройств, не имеющих допуска компании Leica Camera AG, может привести к повреждению аккумуляторной батареи, а в исключительных случаях стать причиной серьезных и опасных для жизни травм.
- Необходимо обеспечить свободный доступ к используемой штепсельной розетке.
- Аккумуляторную батарею и зарядное устройство открывать запрещается. Ремонтные работы должны выполняться только у специализированных мастеров.
- Аккумуляторные батареи должны находиться в местах, недоступных для детей. Проглатывание аккумуляторной батареи может привести к удушью.

## ЗАРЯДНОЕ УСТРОЙСТВО

- Использование зарядного устройства поблизости от радиоприемников может вызывать помехи в работе приемников. Позаботьтесь о том, чтобы минимальное расстояние между устройствами составляло по меньшей мере 1 метр.
- Во время работы зарядного устройства может возникать шум («звонкое жужжание») – это нормальное явление и его не следует воспринимать как неисправность.
- Когда зарядное устройство не используется, отключите его от электросети, поскольку оно даже без вставленного в него аккумулятора потребляет в небольшом количестве электроэнергию.
- Содержите контакты зарядного устройства в чистоте и ни в коем случае не замыкайте их.

## КАРТА ПАМЯТИ

- В процессе сохранения снимков или считывания информации запрещается извлекать карту памяти из камеры. При этом также следует избегать выключения или тряски камеры.
- Не открывайте отсек и не извлекайте ни карту памяти, ни аккумуляторную батарею пока мигает индикатор состояния, указывающий на то, что в настоящее время производится доступ к памяти камеры. В противном случае данные на карте памяти могут быть уничтожены, а в камере могут возникнуть неисправности.
- Не роняйте карты памяти и не сгибайте их, поскольку это приведет к их порче, и вся сохраненная на них информация при этом будет утеряна.
- Не прикасайтесь к контактам на обратной стороне карт памяти и следите за тем, чтобы на них не попадала грязь, пыль и влага.
- Карты памяти должны храниться в местах, недоступных для детей. При проглатывании карт памяти существует опасность удушья.

## МАТРИЦА

- Космическое излучение (например, во время авиалетов) может стать причиной образования дефектных пикселей.

## НАПЛЕЧНЫЙ РЕМЕНЬ

- Во избежание падения камеры после присоединения наплечного ремня следует убедиться, что фиксаторы установлены правильно.
- Как правило, наплечные ремни изготавливаются из материала, способного выдерживать высокую нагрузку. Поэтому наплечный ремень следует хранить в недоступном для детей месте. Он не является игрушкой и представляет собой предмет, потенциально опасный для детей.
- Используйте наплечный ремень исключительно для переноски камеры или бинокля. Использование в других целях может стать причиной травм, а также привести к повреждению ремня и поэтому подобное применение недопустимо.
- Ремни не следует использовать для переноски камер или биноклей при проведении спортивных мероприятий, в ходе которых существует высокий риск зацепления (например, скалолазание и подобные виды спорта на открытом воздухе).

## ШТАТИВ

- При использовании штатива проверяйте его устойчивость и поворачивайте камеру перемещением штатива, а не вращением самой камеры.
- Также при использовании штатива следите за тем, чтобы не затягивать штативный винт слишком туго, не применяйте чрезмерную силу или тому подобное.
- Избегайте транспортировки камеры когда она установлена на штатив. Вы можете так травмировать себя или других, или повредить камеру.



## ВСПЫШКА

- Использование Leica SL2-S с несовместимыми фотовспышками может привести в худшем случае к неисправимым поломкам камеры и/или вспышки.

## ОРМАТИВНО-ПРАВОВЫЕ УКАЗАНИЯ

В меню камеры содержится информация о специальных разрешениях для этого устройства, касающихся определенных стран.

- ▶ В главном меню выбрать **Информация о камере**
- ▶ В подменю выбрать **Regulatory Information**

 Переменный ток	 Устройства класса II (изделие имеет конструкцию с двойной изоляцией)
 Постоянный ток	

## УТИЛИЗАЦИЯ ЭЛЕКТРИЧЕСКИХ И ЭЛЕКТРОННЫХ ПРИБОРОВ

(Распространяется на страны Европейского Союза, а также на другие европейские государства, в которых используется раздельная система сбора отходов).

Это устройство содержит электрические и/или электронные компоненты, и по этой причине оно не может быть утилизировано вместе с обычными бытовыми отходами! Вместо этого в целях вторичной переработки этого устройства его необходимо сдать в один из специализированных пунктов приема, которые организуются органами местного самоуправления. Эта услуга является бесплатной. Если устройство имеет сменные элементы питания или аккумуляторы, то их необходимо извлечь и, при необходимости, утилизировать согласно действующим правилам. Более подробную информацию вы можете получить в вашем коммунальном управлении, предприятии по сбору и утилизации отходов или в магазине, в котором вы приобрели данное устройство.



## МАРКИРОВКА CE

<b>Русский</b> <b>Декларация о соответствии (DoC)</b> Настоящим компания Leica Camera AG подтверждает, что это изделие соответствует основным требованиям и прочим соответствующим предписаниям директивы 2014/53/ЕС. Клиенты могут загрузить копию оригинала декларации о соответствии нашей радиоаппаратуры с нашего DoC-сервера: <a href="http://www.cert.leica-camera.com">www.cert.leica-camera.com</a> Если у вас возникнут другие вопросы, вам следует обратиться в службу технической поддержки компании Leica Camera AG: Am Leitz-Park 5, 35578 Wetzlar, Германия		
<b>В зависимости от продукта (см. «Технические характеристики»)</b>		
<b>Тип</b>	Полоса частот (центральная частота)	Максимальная мощность (дБм ЭИИМ)
<b>WIFI</b>	2412-2462/5180-5240 MHz/	20
	5260-5320/5500-5700 MHz	20
<b>Bluetooth® Wireless Technology</b>	2402-2480 MHz	20

Маркировка CE, которая нанесена на наши изделия, свидетельствует о соблюдении основных требований действующих директив ЕС.

## ГАРАНТИЯ

Наряду с гарантийными обязательствами, которые несет перед вами продавец, вы дополнительно получаете на этот продукт гарантию производителя от компании Leica Camera AG, которая начинает действовать со дня покупки и предлагает обслуживание у авторизованного дилера Leica. До сего времени гарантийные условия прилагались к продукту в упаковке. В качестве нового сервиса они будут отныне предоставляться в распоряжение исключительно через интернет. Преимущество в том, что Вы будете иметь доступ к действительным на Ваше устройство гарантийным условиям в любое время. Следует учитывать, что это распространяется только на устройства, к которым гарантийные условия не прилагались в комплекте. На устройства с приложенными гарантийными условиями и далее действуют исключительно последние. Дальнейшую информацию о гарантийных услугах, объеме гарантии и ее ограничениях вы найдете на: [warranty.leica-camera.com](http://warranty.leica-camera.com)

### Leica SL2-S защищена от проникновения пыли и водяных брызг.

Фотоаппарат был протестирован в контролируемых лабораторных условиях и классифицирован как IP54 согласно DIN EN 60529. Следует учитывать: Защита от проникновения водяных брызг и пыли не долговечна и со временем уменьшается. В руководстве по эксплуатации вы найдете инструкцию по чистке и просушиванию фотокамеры. Гарантия не покрывает ущерб причиненный жидкостями. Открытие фотокамеры неофициальным дилером или сервис-партнером приводит к прекращению гарантии относительно водяных брызг и пыли.

## Информация для покупателя

Название продукции:	Цифровая фотокамера
Название страны производителя:	Germany
Название производителя:	Лайка Камера АО
Юридический адрес:	Am Leitz-Park 5 35578 Wetzlar, Germany
Импортер:	Leica Camera Russia LLC Pokrovskij Bulvar 4/17 Building 1, Office 12 101000 Moscow, Russia Contact person: Klaus Hauer Tel: +7 (925) 959 6000 Email: klaus.hauer@leica-camera.com
Дополнительная информация:	Пожалуйста внимательно прочитайте инструкцию по эксплуатации.

Установленный производителем в порядке п. 2 ст. 5 федерального закона РФ "О защите прав потребителей" срок службы данного изделия равен 7 годам с даты производства при условии, что изделие используется в строгом соответствии с настоящей инструкцией по эксплуатации и применимыми техническими стандартами.



 <b>ИНФОРМАЦИЯ О СООТВЕТВИИ ПРОДУКТА</b>	
Аккумуляторная литий-ионная батарея LEICA модель BP-SCL4 Декларация о соответствии зарегистрирована в ОС "ГОСТ-АЗИЯ РУС"	
Декларация соответствия:	POCC DE.AF21. D00502
Дата принятия декларации:	15.05.2018
Декларация действительна до:	14.05.2021
модель LEICA BP-SCL4	ГОСТ Р 12.2.007.12-88
соответствует требованиям	ГОСТ Р МЭК 62133-2004
нормативных документов:	ГОСТ Р МЭК 61960-2007 (Пп. 5.3, 7.1,7.2,
Срок службы:	500 (пятьсот) циклов
Производитель: Panasonic Energy (Wuxi) Co., Ltd. Made in China Сделано в Индонезии	

Охраняется одним или несколькими пунктами патентных формул HEVC, указанных на сайте [patentlist.accessadvance.com](http://patentlist.accessadvance.com).

# ТЕХНИЧЕСКИЕ ХАРАКТЕРИСТИКИ

## КАМЕРА

### Наименование

Leica SL2-S

### Тип камеры

Беззеркальная полнокадровая системная фотокамера

### Номер модели

9584

### № для заказа

10 880 EU/JP/US (черный), 10 881 ROW (черный)

### Буферное запоминающее устройство

4 ГБ

DNG™: 999 снимков (Серия – медленно)

JPG: >999 снимков (Серия – медленно)

### Носитель данных

Карты памяти UHS-II (рекомендуется), UHS-I, SD-/SDHC-/SDXC

### Материал

Цельнометаллический корпус из магния и алюминия, обивка из искусственной кожи, защищена от воды по стандарту МЭК 60529 (класс защиты IP54)

### Крепление объектива

Байонет Leica L с контактной колодкой для обмена данными между объективом и камерой

### Условия эксплуатации

От -10 до +40 °C

### Размеры (шхвхг)

146 x 107 x 83 мм

### Масса

около 850 г (без аккумуляторной батареи)

## МАТРИЦА

### Размер матрицы

CMOS-матрица, размер точки: 5,94 мкм  
Полный кадр (24,6 МП): 6072 x 4056 пикселей  
APS-C (10,3 МП): 3936 x 2624 пикселей

### Разрешение фотоснимков

DNG™: 6000 x 4000 пикселей (24 МП)  
JPG: 6000 x 4000 пикселей (24 МП),  
4272 x 2848 пикселей (12 МП),  
2976 x 1984 пикселей (6 МП)

## ВИДОИСКАТЕЛЬ/ДИСПЛЕЙ

### Видоискатель

#### (EVF; электронный видоискатель)

Разрешение: 5 760 000 точек изображения, 120 кадр/с, увеличение: 0,78-кратное, соотношение сторон: 4:3, кашетирование 100%, положение выходного зрачка: 21 мм, диапазон настройки +2/-4 диоптр., с датчиком глаз для автоматического переключения между видоискателем и дисплеем, задержка 0,005 с

### Дисплей

3,2" (диодная задняя подсветка) с защитным покрытием против отпечатков и царапин, 2 100 000 точек изображения, формат 3:2, возможно сенсорное управление

## ОСНАЩЕНИЕ

### WiFi

Для использования функции WiFi необходимо приложение Leica FOTOS. Доступно в магазине приложений Apple App Store™ или в Google Play Store™. Отвечает норме Wi-Fi IEEE802.11b/g/n, 2,4 ГГц, канал 1-11 (2412-2462 МГц) (стандартный протокол WiFi), метод кодирования: Wi-Fi-совместимый WPA™/WPA2™

### Bluetooth

Bluetooth v4.2 (Bluetooth с низким энергопотреблением (BLE)), 2402 до 2480 МГц

### Языки меню

Английский, немецкий, французский, итальянский, испанский, русский, японский, упрощенный китайский, традиционный китайский, корейский

## ЭЛЕКТРОПИТАНИЕ

### Аккумуляторная батарея (Leica BP-SCL4)

Литий-ионный аккумулятор, номинальное напряжение: 7,2 В (DC), емкость: 1860 мАч (минимум), около 250 снимков (по стандарту CIPA, без эл. видоискателя); время зарядки: около 140 минут (после глубокого разряда); производитель: Panasonic Energy (Wuxi) Co. Ltd., изготовлено в Китае

### Зарядное устройство (Leica BC-SCL4)

Вход: переменный ток 100–240 В, 50/60 Гц, 0,25 А; автоматическое переключение; выход: постоянный ток 8,4 В, 0,85 А; производитель: Salom Electric (Xiamen) Co., Ltd., изготовлено в Китае

Дата изготовления камеры указана на наклейках в гарантийном листе или на упаковке. Дата имеет следующий формат: год/месяц/день Мы оставляем за собой право на внесение изменений в конструкцию и исполнение изделия.