



LEICA SL2-S

PANDUAN RINGKAS



Untuk panduan lengkap, download di:

<http://en.leica-camera.com/Service-Support/Support/Downloads>

Untuk memesan salinan cetak panduan lengkap gratis, daftarkan di:

www.order-instructions.leica-camera.com

NAMA KOMPONEN

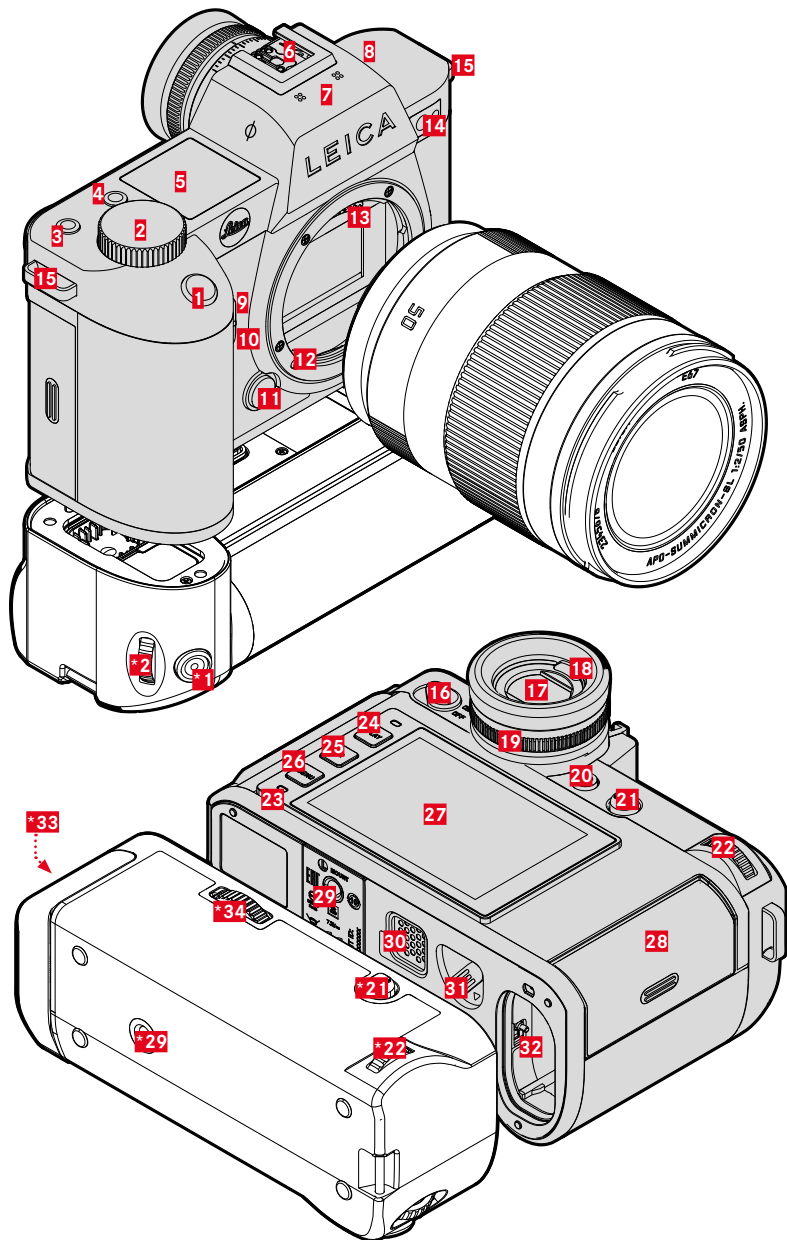

* aksesoris opsional: gagang multifungsi SL

1 Tombol rana

tekan singkat:

- Pengaturan jarak otomatis
- Mengaktifkan pengukuran dan kontrol pencahayaan

tekan sepenuhnya:

- Ambil gambar
- Memulai dan menghentikan perekaman video

dalam operasi siaga:

- Mengaktifkan ulang kamera

2 Roda pengaturan depan

dalam menu:

- Menggulir halaman menu
- dalam mode pengambilan gambar:
- Tergantung pada mode pencahayaan, dapat dikonfigurasi (lihat tabel di "Alokasi roda")

dalam mode pemutaran:

- Memperbesar/memperkecil gambar

3 Tombol FN**

dalam mode pengambilan gambar:

- Foto: **ISO**
- Video: **ISO** (Cine: **Exposure Index**)

4 Tombol FN**

dalam mode pengambilan gambar:

- Pengalihan mode foto/video

dalam mode pemutaran:

- Menandai/menilai gambar

5 Tampilan atas

- Mode yang diatur
- Informasi pengambilan gambar
- Informasi kamera

6 Dudukan aksesorii

Unit lampu kilat yang disarankan:
Leica SF 40, SF 64, dan SF 58

7 Mikrofon

Perekaman suara dilakukan dalam mode stereo

8 Speaker

9 Tombol FN**

dalam mode pengambilan gambar:

- Foto: Perbesaran
- Video: **Microphone Gain**

10 Tombol FN**

dalam mode pengambilan gambar:

- Mengatur metode pengukuran AF

11 Tombol pelepas lensa

12 Bayonet Leica L

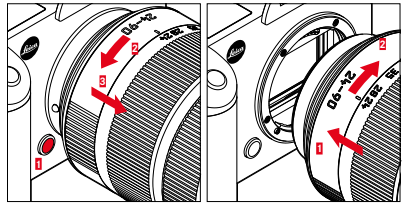

13 Strip kontak

14 LED timer otomatis/lampu bantuan AF/sensor untuk pengukuran pencahayaan

15 Mata kait

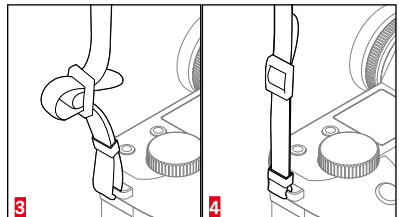
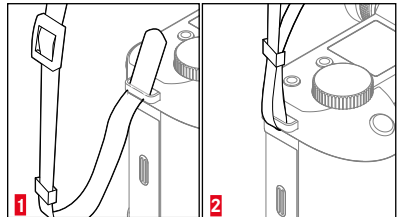

16 Tombol utama

Mengaktifkan dan menonaktifkan kamera

17 Lensa mata jendela bidik

18 Sensor mata

dapat diatur: hanya monitor/hanya EVF/
pengalihan otomatis

19 Ring pengatur dioptri

Kisaran pengaturan: -4/+2 dioptri

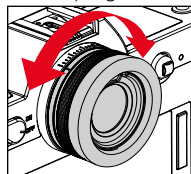

20 Tombol FN**

Pengalihan EVF/monitor

** Pengaturan pabrik. Menekan singkat: Membuka fungsi menu yang ditetapkan. Menekan lama: Mengubah alokasi (daftar pilihan)

21 Joystick

dalam menu:

- Kontrol menu

dalam mode pengambilan gambar:

- Pemindahan bidang pengukuran AF
- Penyimpanan nilai pengukuran (tekan)

dalam mode pemutaran:

- Menggulir
- Kontrol pemutaran video

22 Roda ibu jari

dalam menu:

- Kontrol menu

dalam mode pengambilan gambar:

- Tergantung pada mode pencahayaan, dapat dikonfigurasi (lihat tabel di „Alokasi roda“)

dalam mode pemutaran:

- Menggulir
- Kontrol pemutaran video

23 LED status

- Akses kartu memori
- Penggunaan fungsi WLAN
- Pengisian daya melalui USB

24 Tombol PLAY

- Beralih antara mode pengambilan gambar dan pemutaran
- Kembali ke tampilan layar penuh

25 Tombol FN**

dalam mode pengambilan gambar/
pemutaran:

- Mengalihkan tampilan info

26 Tombol MENU

dalam menu:

- Menggulir halaman menu
- Membuka menu pengambilan gambar:

- Membuka menu pemutaran:

dalam mode pemutaran:

- Membuka menu pemutaran

27 Monitor



LCD TFT 3,2", 1080 x 720 piksel, sekitar 2.332.800 dot, layar sentuh

28 Slot kartu memori

UHS-II, UHS-I, SD/SDHC/SDXC

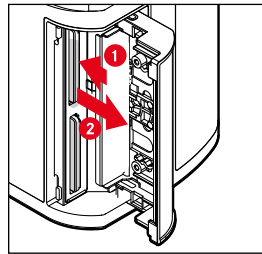

29 Ulir tripod

A 1/4 DIN 4503 (1/4") dari baja antirarat di dasar

30 Kontak untuk gagang multifungsi

31 Penggeser pelepas baterai

32 Tempat baterai

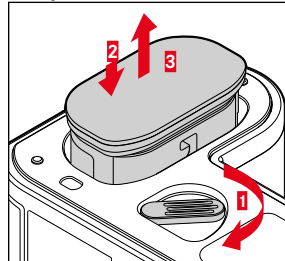

*33 Tempat baterai gagang

*34 Pengunci gagang

MENGISI DAYA BATERAI

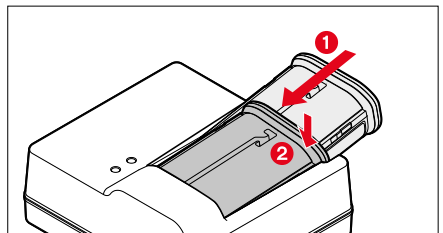

Tampilan	Status pengisian daya	Durasi pengisian daya*
CHARGE berkedip hijau	daya diisi ulang	
80% menyala oranye	80 %	Sekitar 2 jam
CHARGE menyala hijau permanen	100 %	Sekitar 3½ jam

* (mulai dari kondisi kosong)

MEMASANG GAGANG MULTIFUNGSI*

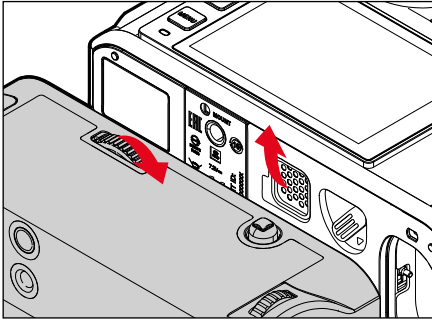

PENGISIAN DAYA/ TRANSFER DATA USB

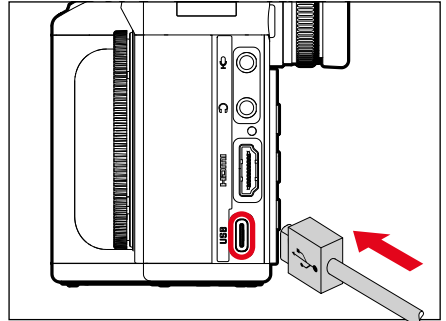

LAYAR STATUS FOTO

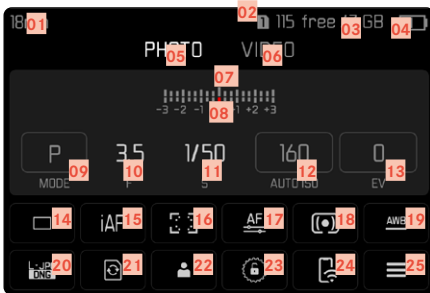

- 01 Jarak titik fokus
- 02 Kartu memori yang digunakan
- 03 Kapasitas memori yang tersisa
- 04 Kapasitas baterai
- 05 Area menu **PHOTO**
- 06 Area menu **VIDEO**
- 07 Keseimbangan cahaya
- 08 Skala koreksi pencahayaan
- 09 Mode pencahayaan
- 10 Nilai apertur
- 11 Kecepatan rana
- 12 Sensitivitas ISO
- 13 Nilai koreksi pencahayaan
- 14 Mode pengambilan gambar (**Drive Mode**)
- 15 Mode fokus otomatis

LAYAR STATUS VIDEO

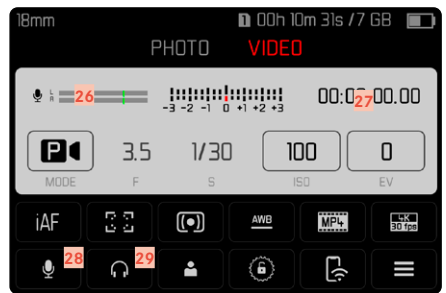

- 16 Metode pengukuran fokus otomatis
- 17 Pengaturan fokus otomatis
- 18 Mode pengukuran pencahayaan
- 19 Mode keseimbangan putih
- 20 Format file/tingkat kompresi/resolusi
- 21 Memformat kartu memori
- 22 Profil pengguna
- 23 Mengunci/membuka kunci roda pengaturan
- 24 Leica FOTOS
- 25 Menu utama
- 26 Tingkat perekaman mikrofon
- 27 Durasi pengambilan gambar
- 28 Tingkat perekaman
- 29 Volume headphone

MEMULAI PERTAMA KALI/ SAMBUNGAN APLIKASI

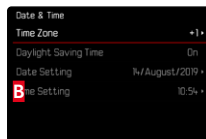
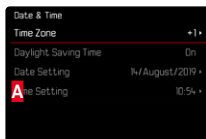

PENGALIHAN: FOTO/VIDEO

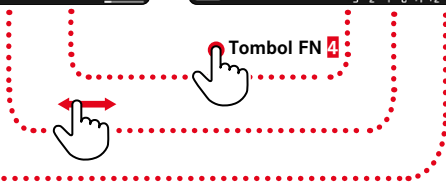
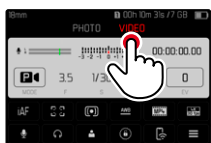
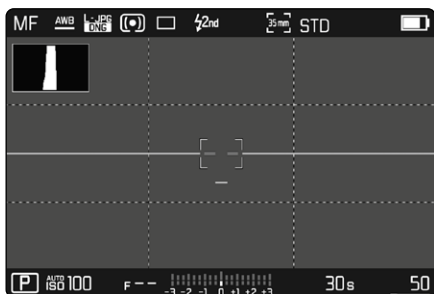

KONTROL GERAKAN



sentuh singkat



sentuh dua kali



sentuh terus,
tarik dan lepas



geser
horizontal/vertikal



tarik secara
bersamaan



pisahkan

ALOKASI RODA (Pengaturan pabrik)

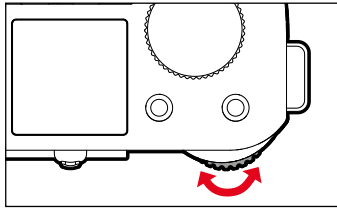

Roda ibu jari

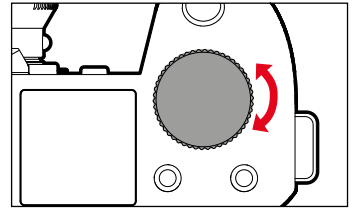

Roda pengaturan depan

Alokasi fungsi secara opsional
untuk roda ibu jari atau roda pengaturan depan

AF	P	Shift program	Koreksi pencahayaan
		Koreksi pencahayaan	Penguatan mikrofon
	S/S	Koreksi pencahayaan	Kecepatan rana
	A/A	Apertur	Koreksi pencahayaan
	M/M		Kecepatan rana
MF	A/A	Perbesaran	Koreksi pencahayaan
	M/M	Perbesaran	Kecepatan rana

Alokasi fungsi dapat dipertukarkan di antara kedua roda.

- ▶ Dalam menu utama, pilih [Customize Control](#)
- ▶ Dalam submenu, pilih [Wheel Assignment \(AF-lens\)](#) / [Wheel Assignment \(MF-lens\)](#)
- ▶ Pilih pengaturan yang diinginkan

LEICA FOTOS APP

Nikmati aplikasi Leica FOTOS baru. "Leica FOTOS App" adalah alat digital yang penuh dengan kemungkinan menarik dan menghubungkan fotografer dan kamera Leica dengan cara yang sepenuhnya berbeda dari sebelumnya. Sambungkan semua kamera Leica berkemampuan Wi-Fi Anda dengan satu aplikasi, transfer gambar secara praktis dan cepat, tangkap momen spontan dengan sempurna, lihat, sesuaikan, dan berbagi foto Anda kapan saja, di mana saja.



PETUNJUK KESELAMATAN

UMUM

- Jangan gunakan kamera di dekat perangkat dengan medan magnet dan medan elektrostatis atau elektromagnetik yang kuat (misalnya, oven induksi, oven microwave, TV, monitor komputer, konsol video game, ponsel, dan radio). Medan elektromagnetisnya juga dapat mengganggu pengambilan gambar.
- Medan magnet yang kuat, misalnya dari speaker atau motor listrik yang besar, dapat merusak data atau gambar yang tersimpan.
- Jika kamera mengalami gangguan akibat pengaruh medan elektromagnetik, matikan kamera, lepas dan pasang kembali baterai, lalu hidupkan ulang kamera.
- Jangan gunakan kamera di dekat pemancar radio atau kabel bertegangan tinggi. Medan elektromagnetisnya juga dapat mengganggu pengambilan gambar.
- Simpan komponen kecil misalnya penutup dudukan aksesoris secara umum sebagai berikut:
 - jauh dari jangkauan anak-anak
 - di tempat yang aman dari kehilangan dan pencurian
- Komponen elektronik modern bereaksi secara sensitif terhadap pelepasan daya elektrostatis. Karena seseorang yang misalnya berlari di atas karpet sintetis dapat dengan mudah menghasilkan daya lebih dari 10.000 volt, pelepasan muatan elektrostatis akan terjadi melalui sentuhan dengan kamera, terutama jika kamera berada di atas permukaan konduktif. Jika hanya menyentuh bodi kamera, pelepasan muatan ini sama sekali tidak berbahaya untuk peralatan elektronik. Untuk alasan keamanan, namun, jangan sentuh bagian luar kontak yang diarahkan secara eksternal, misalnya yang ada di hotshoe, terlepas dari sirkuit pengaman internal tambahan.
- Pastikan sensor pendeteksi jenis lensa pada bayonet tidak kotor atau tergores. Pastikan juga tidak ada butiran pasir atau partikel serupa yang dapat menggores bayonet. Bersihkan komponen ini hanya saat kering (pada kamera sistem).
- Untuk membersihkan bidang kontak, jangan gunakan kain serat optik halus (sintetis); namun gunakan kain katun atau linen. Jika sebelumnya Anda memegang pipa pemanas atau pipa air (bahan konduktif yang tersambung dengan "arde") dengan sengaja, maka muatan elektrostatis yang mungkin ada akan terlepas secara aman. Hindari kontaminasi dan oksidasi pada bidang kontak dengan menyimpan kamera di tempat kering serta memasang penutup lensa dan penutup dudukan lampu kilat dan penutup soket jendela bidik (pada kamera sistem).
- Gunakan hanya aksesoris yang ditentukan untuk model ini untuk menghindari gangguan, arus pendek, atau sengatan listrik.
- Jangan coba mengeluarkan komponen bodi (penutup). Perbaikan yang tepat hanya dapat dilakukan di pusat servis resmi.
- Lindungi kamera dari kontak dengan cairan semprotan serangga dan zat kimia berbahaya lainnya. Bensin (pencuci), thinner, dan alkohol juga tidak boleh digunakan untuk pembersihan. Zat kimia dan cairan tertentu dapat merusak bodi atau lapisan permukaan kamera.
- Karet dan plastik dapat mengeluarkan zat kimia berbahaya. Jangan biarkan zat tersebut mengenai kamera dalam waktu lama.
- Pastikan pasir, debu, dan air tidak memasuki kamera, misalnya saat terjadi salju, hujan, atau saat berada di pantai. Hal ini terutama berlaku saat mengganti lensa (pada kamera sistem) dan saat memasukkan dan mengeluarkan kartu memori dan baterai. Pasir dan debu dapat merusak kamera, lensa, kartu memori, dan baterai. Kelembapan dapat menyebabkan kegagalan fungsi, bahkan kerusakan pada kamera dan kartu memori yang tidak dapat diperbaiki.

LENSA

- Lensa berfungsi seperti kaca pembesar jika sinar matahari yang terang bersinar di bagian depan kamera. Karena itu, kamera harus dilindungi dari sinar matahari yang terik.
- Gunakan penutup lensa dan jaga agar kamera berada di tempat yang teduh atau sebaiknya dalam tas kamera untuk membantu mencegah kerusakan interior kamera.

BATERAI

- Penggunaan baterai yang tidak sesuai dan jenis baterai yang tidak dimaksudkan untuk kamera ini dapat menimbulkan ledakan dalam kondisi tertentu.
- Jangan paparkan baterai ke sinar matahari, panas, lembap, atau basah dalam waktu lama. Selain itu, baterai tidak boleh disimpan dalam oven microwave atau wadah bertekanan tinggi. Terdapat risiko kebakaran atau ledakan!
- Baterai lembap atau basah tidak boleh diisi daya atau dimasukkan ke kamera!
- Katup pengaman pada baterai akan memastikan tekanan berlebih akibat penggunaan yang tidak sesuai berkurang dengan cara terkontrol. Baterai yang menggelembung harus segera dibuang. Terdapat risiko ledakan!
- Selalu pastikan bidang kontak baterai bersih dan bebas diakses. Meskipun baterai lithium-ion terlindungi dari hubungan arus pendek, baterai harus tetap dilindungi dari kontak dengan benda logam, seperti penjepit kertas atau perhiasan. Baterai yang terkena hubungan arus pendek dapat menjadi sangat panas dan mengakibatkan luka bakar parah.
- Jika baterai jatuh, periksa bodi dan kontakannya apakah ada kerusakan. Menggunakan baterai rusak dapat merusak kamera.
- Bila terdapat bau, perubahan warna dan bentuk, kelebihan panas, atau kebocoran cairan, baterai harus segera dilepas dari kamera atau dari pengisi daya dan diganti. Jika ada kerusakan, penggunaan baterai selanjutnya akan memunculkan risiko panas berlebih, kebakaran, dan/atau ledakan!
- Jangan buang baterai ke dalam api karena dapat menimbulkan ledakan.
- Jika baterai mengeluarkan cairan atau bau terbakar, jauhkan baterai dari sumber panas. Cairan yang bocor dapat terbakar.
- Penggunaan pengisi daya yang tidak disetujui oleh Leica Camera AG dapat mengakibatkan kerusakan baterai, dan dalam kasus ekstrim mengakibatkan cedera parah atau membahayakan nyawa.
- Pastikan stopkontak utama yang digunakan mudah dijangkau.
- Baterai dan pengisi daya tidak boleh dibuka. Perbaikan hanya dapat dilakukan di kantor servis resmi.
- Pastikan baterai tidak dapat dijangkau oleh anak-anak. Jika baterai tertelan, baterai dapat menyebabkan mati lemas.

PENGISI DAYA

- Jika pengisi daya digunakan di dekat unit penerima gelombang radio, maka penerimaan radio dapat terganggu. Sediakan jarak minimum 1 m di antara kedua perangkat ini.
- Pengisi daya dapat mengeluarkan bunyi dengung saat digunakan, hal ini normal dan bukan merupakan kegagalan fungsi.
- Putuskan pengisi daya dari stopkontak bila tidak digunakan karena meskipun baterai tidak dimasukkan, pengisi daya akan mengkonsumsi sejumlah sangat kecil daya.
- Jaga kebersihan kontak pengisi daya dan hindari hubungan arus pendek pada pengisi daya.

KARTU MEMORI

- Selama gambar disimpan ke kartu memori atau kartu memori dibaca, kartu memori tidak boleh dikeluarkan. Demikian juga, kamera tidak boleh dimatikan atau terkena guncangan selama waktu tersebut.
- Sewaktu LED status berkedip sebagai indikasi bahwa memori kamera sedang diakses, jangan buka kompartemen dan jangan keluarkan kartu memori atau baterai. Jika tidak, data dalam kartu akan rusak dan dapat terjadi kegagalan fungsi pada kamera.
- Jangan jatuhkan dan jangan tekuk kartu memori karena dapat rusak dan data yang tersimpan dapat hilang.
- Jangan sentuh kontak di bagian belakang kartu memori, serta jaga agar tidak kotor, berdebu, dan lembap.
- Pastikan kartu memori jauh dari jangkauan anak-anak. Terdapat risiko bahaya tersedak jika kartu memori tertelan.

SENSOR

- Radiasi kosmik dapat menyebabkan kerusakan pada piksel (misalnya, selama penerbangan).

TALI BAHU

- Setelah memasang tali bahu, pastikan bahwa pengait dipasang dengan benar untuk mencegah kamera jatuh.
- Tali bahu biasanya terbuat dari bahan penahan beban khusus. Jauhkan tali bahu ini dari jangkauan anak-anak. Tali bahu ini bukan mainan dan berbahaya bagi anak karena risiko tercekik.
- Gunakan tali bahu hanya sesuai fungsinya sebagai tali pengangkat untuk kamera atau teropong. Penggunaan lain dapat menimbulkan bahaya cedera dan dapat mengakibatkan kerusakan pada tali bahu, dan oleh karenanya dilarang.
- Tali bahu ini tidak boleh dipasang pada kamera atau teropong selama aktivitas olahraga karena jika tali bahu dibiarkan menggantung, terdapat risiko yang tinggi (misalnya memanjat gunung dan jenis olahraga luar ruangan lainnya yang serupa, dll.).

TRIPOD

- Saat menggunakan tripod, periksa stabilitasnya dan putar kamera dengan menggerakkan tripod dan bukan memutar kamera itu sendiri.
- Selain itu, saat menggunakan tripod, berhati-hatilah untuk tidak mengencangkan baut tripod secara berlebihan, menerapkan tenaga yang tidak perlu, atau sejenisnya.
- Hindari mengangkat kamera dengan tripod terpasang. Anda dapat mencederai diri sendiri atau orang lain atau merusak kamera.



LAMPU KILAT

- Penggunaan unit lampu kilat yang tidak kompatibel dengan Leica SL2-S pada kasus terburuk dapat menyebabkan kerusakan permanen pada kamera dan/atau unit lampu kilat.

PEMBERITAHUAN HUKUM

Dalam menu kamera, Anda akan menemukan persetujuan spesifik per negara untuk perangkat ini.

- ▶ Dalam menu utama, pilih **Camera Information**
- ▶ Dalam submenu, pilih **Regulatory Information**.

 Arus AC  Arus DC	 Perangkat kategori II (produk ini dikonstruksi dengan isolasi ganda)
------------------------------------------------------------------------------------------------------------------------------------------------------------------------------------	--------------------------------------------------------------------------------------------------------------------------------------------------------

PEMBUANGAN PERANGKAT LISTRIK DAN ELEKTRONIK

(Berlaku untuk UE dan negara Eropa lainnya dengan sistem pengumpulan terpisah.)



Perangkat ini memiliki komponen listrik dan/atau elektronik, sehingga tidak boleh dibuang bersama limbah rumah tangga biasa! Sebagai gantinya, serahkan komponen tersebut ke tempat pembuangan khusus yang telah disiapkan oleh otoritas setempat. Hal ini tidak dipungut biaya. Jika perangkat berisi baterai yang dapat diganti, keluarkan terlebih dulu dan jika perlu, buang baterai tersebut dengan benar. Untuk informasi lebih lanjut tentang pembuangan yang aman, hubungi pemerintah setempat, perusahaan pembuangan limbah, atau toko tempat Anda membeli perangkat tersebut.

GARANSI

Selain hak garansi Anda berdasarkan undang-undang dari pihak penjual, Anda juga akan menerima garansi produk untuk produk Leica ini dari Leica Camera AG yang berlaku sejak tanggal pembelian di dealer Leica resmi. Hingga saat ini, ketentuan garansi disertakan bersama kemasan produk. Sebagai layanan baru, ketentuan garansi sekarang tersedia secara online. Hal ini memiliki keuntungan, yaitu Anda memiliki akses ke ketentuan garansi yang berlaku untuk produk Anda kapan saja. Perhatikan bahwa hal ini hanya berlaku untuk produk yang tidak dikirimkan dengan ketentuan jaminan yang disertakan. Untuk produk dengan ketentuan garansi yang disertakan, secara khusus hal tersebut terus berlaku. Untuk informasi lebih lanjut tentang cakupan garansi, perlindungan garansi, dan batasan, temukan di: warranty.leica-camera.com

Leica SL2-S dilindungi dari percikan air dan debu.

Kamera telah diuji dalam kondisi laboratorium yang terkontrol dan diklasifikasikan menurut DIN EN 60529 di bawah IP54.

Perhatikan: Perlindungan terhadap percikan air dan debu tidak permanen dan berkurang seiring waktu. Lihat panduan pengguna untuk petunjuk tentang cara membersihkan dan mengeringkan kamera. Garansi tidak mencakup kerusakan yang disebabkan oleh cairan. Pembukaan kamera oleh dealer atau mitra servis yang tidak resmi akan membatalkan garansi untuk percikan air dan debu.

Dilindungi melalui satu atau beberapa klaim dalam paten HEVC yang tercantum di patentlist.accessadvance.com.

DATA TEKNIS

KAMERA

Nama

Leica SL2-S

Tipe kamera

Kamera sistem tanpa cermin bingkai penuh

Nomor model

9584

No. pemesanan

10 880 EU/JP/US (hitam), 10 881 ROW (hitam)

Memori cadangan

4 GB

DNG™: 999 gambar (Continuous - Low Speed)

JPG: > 999 gambar (Continuous - Low Speed)

Media penyimpanan

Kartu memori UHS-II (direkomendasikan), UHS-I, SD-/SDHC-/SDXC

Material

Bodi keseluruhan logam yang terbuat dari magnesium dan aluminium, pelapis kulit sintetis, tahan air sesuai dengan standar IEC 60529 (tingkat perlindungan IP54)

Sambungan lensa

Bayonet Leica L dengan strip kontak untuk komunikasi antara lensa dan kamera

Kondisi pengoperasian

-10 hingga +40°C

Dimensi (PxTxL)

146 x 107 x 83 mm

Berat

sekitar 850 g (tanpa baterai)

SENSOR

Ukuran sensor

Sensor CMOS, pitch piksel: 5,94 µm
Bingkai penuh (24,6 MP): 6072 x 4056 piksel
APS-C (10,3 MP): 3936 x 2624 piksel

Resolusi foto

DNG™: 6000 x 4000 piksel (24MP)
JPG: 6000 x 4000 piksel (24 MP),
4272 x 2848 piksel (12 MP),
2976 x 1984 piksel (6 MP)

JENDELA BIDIK/MONITOR

Jendela bidik (EVF)

Resolusi: 5.760.000 dot, 120 fps, perbesaran: 0,78x, rasio aspek: 4:3, cakupan gambar: 100%, posisi pupil keluar: 21 mm, dapat diatur +2/-4 dpt., dengan sensor mata untuk pengalihan otomatis antara jendela bidik dan monitor, waktu tunda 0,005 detik

Monitor

3,2" (LED lampu latar) dengan lapisan anti-sidik jari dan anti-gores, 2.100.000 dot, format 3:2, operasi sentuhan dimungkinkan

PERLENGKAPAN

WLAN

Untuk menggunakan fungsi WLAN, aplikasi Leica FOTOS diperlukan. Dapat diperoleh di Apple App Store™ atau di Google Play Store™. Standar yang dipenuhi Wi-Fi IEEE802.11b/g/n, 2,4 GHz, saluran 1-11 (2412-2462 MHz) dan Wi-Fi IEEE802.11ac, 2,4 Hz & 5 GHz, saluran 39-48 (5180-5240 MHz), saluran 52-64 (5260-5320 MHz), saluran 100-140 (5500-5700 MHz) (protokol WLAN standar), metode enkripsi: WPA™/WPA2™ yang kompatibel dengan WLAN

Bluetooth

Bluetooth v4.2 (Bluetooth Low Energy (BLE)), 2402 hingga 2480 MHz

Bahasa menu

Inggris, Jerman, Prancis, Italia, Spanyol, Rusia, Jepang, Tionghoa Modern, Tionghoa Tradisional, Korea

DAYA LISTRIK

Baterai (Leica BP-SCL4)

Baterai lithium-ion, tegangan nominal 7,2 V DC; kapasitas: 1860 mAh (minimal), sekitar 250 gambar (sesuai standar CIPA, tanpa EVF), waktu pengisian daya: sekitar 140 menit (setelah daya habis seluruhnya); produsen: Panasonic Energy (Wuxi) Co. Ltd., dibuat di Tiongkok

Pengisi daya (Leica BC-SCL4)

Input: tegangan AC 100-240 V, 50/60 Hz, 0,25 A, pengalihan otomatis, output: tegangan DC 8,4 V; 0,85 A, produsen: Salom Electric (Xiamen) Co., Ltd., dibuat di Tiongkok

Tanggal produksi kamera dapat ditemukan pada stiker dalam Kartu Garansi atau pada kemasan. Bentuk penulisannya adalah tahun/bulan/hari. Desain dan produsen dapat berubah sewaktu-waktu.