



LEICA SL2
Инструкция



ПРЕДИСЛОВИЕ

Уважаемый покупатель, мы надеемся, что вы получите от новой камеры Leica SL2 максимум удовольствия и достигнете наилучших результатов. Чтобы вы смогли правильно и в полной мере использовать все возможности вашей камеры, сначала необходимо ознакомиться с этой инструкцией. Всю информацию о Leica SL2 вы найдёте в любое время на: <https://SL2.leica-camera.com>.

Leica Camera AG

КОМПЛЕКТ ПОСТАВКИ

Перед началом работы с камерой проверьте комплектность прилагающихся принадлежностей.

- Leica SL2
- Литий-ионная аккумуляторная батарея Leica BP-SCL4
- Зарядное устройство Leica BC-SCL4, вместе с кабелем сетевого питания (US, EU)
- Крышка байонета камеры
- Наплечный ремень
- Краткая инструкция
- Приложение о CE
- Приложение Creative Cloud
- Свидетельство о проверке

Мы оставляем за собой право на изменения в конструкции и компоновке.

ЗАПАСНЫЕ ЧАСТИ/ПРИНАДЛЕЖНОСТИ

Подробную информацию о доступном в настоящий момент обширном ассортименте запасных частей и принадлежностей для вашей камеры Leica вы сможете получить в сервисном центре Leica или на домашней странице Leica Camera AG:

<https://leica-camera.com/ru-RU/aksessuary>

В сочетании с камерой разрешается использовать только те принадлежности (аккумуляторные батареи, зарядное устройство, блок питания, штепсельная розетка, кабель питания от сети и т. д.), которые указаны и описаны в этой инструкции или в спецификациях компании Leica Camera AG. Используйте эти принадлежности исключительно в сочетании с этим изделием. Принадлежности сторонних производителей могут стать причиной неполадок в работе оборудования или даже привести к его поломке.

Перед началом работы с камерой вам следует ознакомиться с содержимым разделов «Правовые положения», «Указания по безопасности» и «Общие указания», чтобы избежать поврежденной изделия и предупредить возможные травмы и риски.



АВТОРСКО-ПРАВОВЫЕ УКАЗАНИЯ

- Соблюдайте законы, защищающие авторские права. Съёмка и последующая публикация данных, записанных вами ранее на собственных носителях информации, таких как пленки, CD-диски или прочие опубликованные или переданные материалы, могут представлять собой нарушение законов об авторских правах. Это также распространяется полностью на входящее в комплект поставки программное обеспечение.
- Относительно использования снятых с помощью этой камеры видеозаписей действуют следующие положения: Это изделие является предметом лицензии AVC Patent Portfolio и предназначено для персонального использования конечным потребителем. Допустимы также и такие виды использования, за которые конечный потребитель не получает вознаграждения, например, (i) за кодирование по стандарту AVC («AVC видео») и/или (ii) декодирование видеоролика AVC, закодированного по стандарту AVC конечным потребителем в рамках персонального использования и/или полученного конечным потребителем от поставщика, который, в свою очередь, приобрел лицензию на предоставление видеороликов AVC. Для всех других видов использования как прямые, так и подразумеваемые лицензии не предоставляются. Для всех других видов использования, в особенности для предоставления видеофильмов AVC за плату, может потребоваться заключение особого лицензионного соглашения с MPEG LA, L.L.C. Дополнительную информацию вы сможете получить у MPEG LA, L.L.C. на сайте www.mpegla.com.
- Наименования «SD», «SDHC», «SDXC» и «microSDHC», как и соответствующие логотипы являются зарегистрированными товарными знаками SD-3C, LLC.

ПРАВОВЫЕ ПОЛОЖЕНИЯ К ЭТОЙ ИНСТРУКЦИИ

АВТОРСКОЕ ПРАВО

Все права сохраняются.

Все тексты, картинки, графики подлежат авторскому праву и другим законам о защите продуктов творческой деятельности. Их нельзя ни копировать для коммерческой цели, ни передавать третьим лицам, ни изменять, ни использовать дальше.

ТЕХНИЧЕСКИЕ ХАРАКТЕРИСТИКИ

Изменения в продукте или в услугах могут возникать после подписания в печать. В период поставки за производителем остается право изменения конструкции или формы, отклонения в цвете как и изменения в комплекте поставки или в объёме предоставляемых услуг при условии, что изменения приемлемы для клиентов с учётом интересов Leica Camera AG. В связи с этим Leica Camera AG оставляет за собой как право на изменения, так и право на ошибки. Иллюстрации могут также содержать принадлежности, специальное оснащение либо прочие предметы не входящие в серийный комплект поставки или в объём услуг. Отдельные страницы могут также содержать типы и услуги, которые не предоставляются в отдельных странах.

МАРКИ И ЛОГОТИПЫ

Марки и логотипы, используемые в этом документе, являются защищёнными товарными знаками. Не допускается использование этих марок и логотипов без предварительного согласия со стороны Leica Camera AG.

ЛИЦЕНЗИОННЫЕ ПРАВА

Leica Camera AG старается предложить Вам новую и содержательную документацию. В связи с художественным оформлением мы просим понять, что Leica Camera AG должна защищать свой продукт творческой деятельности, включая патенты, торговые марки и авторские права и что эта документация не предоставляет никаких лицензионных прав на авторские права Leica Camera AG.

НОРМАТИВНО-ПРАВОВЫЕ УКАЗАНИЯ

Дата изготовления камеры указана на наклейках в гарантийном листе или на упаковке.

Дата имеет следующий формат: год/месяц/день.

РАЗРЕШЕНИЯ В ОТДЕЛЬНЫХ СТРАНАХ

В меню камеры содержится информация о специальных разрешениях для этого устройства, касающихся определенных стран.

- ▶ в главном меню выбрать **Информация о камере**
- ▶ выбрать **Regulatory Information**

ИНФОРМАЦИЯ О ЛИЦЕНЗИИ

В меню камеры содержится специфическая информация о лицензии для этого устройства.

- ▶ в главном меню выбрать **Информация о камере**
- ▶ выбрать **Информация о лицензии**



МАРКИРОВКА CE

Маркировка CE, которая нанесена на наши изделия, свидетельствует о соблюдении основных требований действующих директив ЕС.

Русский

Декларация о соответствии (DoC)

Настоящим компания Leica Camera AG подтверждает, что это изделие соответствует основным требованиям и прочим соответствующим предписаниям директивы 2014/53/EC.

Клиенты могут загрузить копию оригинала декларации о соответствии нашей радиоаппаратуры с нашего DoC-сервера:

www.cert.leica-camera.com

В случае дальнейших вопросов обратитесь в службу поддержки Leica Camera AG: Am Leitz-Park 5, 35578 Wetzlar, Германия

В зависимости от продукта (см. «Технические характеристики»)

Тип	Полоса частот (центральная частота)	Максимальная мощность (дБм ЭИИМ)
WiFi	2412-2462/5180-5240 МГц/ 5260-5320/5500-5700 МГц	20
Bluetooth® Wireless Technology	2402-2480 МГц	20

УТИЛИЗАЦИЯ ЭЛЕКТРИЧЕСКИХ И ЭЛЕКТРОННЫХ ПРИБОРОВ



(Распространяется на страны Европейского Союза, а также на другие европейские государства, в которых действует система раздельного сбора отходов.)

Это устройство содержит электрические и/или электронные компоненты, и по этой причине оно не может быть утилизировано вместе с обычными бытовыми отходами! Вместо этого в целях вторичной переработки этого устройства его необходимо сдать в один из специализированных пунктов приема, которые организуются органами местного самоуправления.

Эта услуга является бесплатной. Если устройство имеет сменные элементы питания или аккумуляторы, то их необходимо извлечь и, при необходимости, утилизировать согласно действующим правилам.

Более подробную информацию вы можете получить в вашем коммунальном управлении, предприятии по сбору и утилизации отходов или в магазине, в котором вы приобрели данное устройство.

ВАЖНЫЕ УКАЗАНИЕ ОТНОСИТЕЛЬНО ИСПОЛЬЗОВАНИЯ WLAN/BLUETOOTH®

- При использовании устройств или компьютерных систем, которые требуют большую степень безопасности, чем беспроводные устройства, необходимо обеспечить использование соответствующих мер безопасности и защиты от неполадок.
- Компания Leica Camera AG не несет ответственности за повреждения, возникшие в результате использования камеры не в качестве беспроводного устройства, а для других целей.
- Мы исходим из того, что функция WiFi будет использоваться в странах, в которых производится продажа этой камеры. Существует опасность нарушения камерой положений о передаче данных по радиосвязи, если она будет использоваться в странах, не предусмотренных для её эксплуатации. Компания Leica Camera AG не несет никакой ответственности за возможные нарушения.
- Следует учитывать, что существует опасность перехвата третьими лицами данных, передаваемых и получаемых через беспроводное соединение. Мы настоятельно рекомендуем включить шифрование в настройках беспроводной точки доступа в целях обеспечения информационной безопасности.
- Избегайте использования камеры в областях с магнитными полями, статическим электричеством или помехами, например, вблизи микроволновых печей. В противном случае передаваемые данные могут не достичь камеры.
- Эксплуатация камеры вблизи таких устройств, как микроволновые печи или беспроводные телефоны с диапазоном радиочастот 2,4 ГГц, может привести к ухудшению работы обоих устройств.
- Не подключайтесь к беспроводным сетям, для использования которых вы не имеете полномочий.
- После включения функции беспроводной сети производится автоматический поиск беспроводных сетей. В таком случае могут отображаться сети, для подключения к которым вы не имеете полномочий (SSID указывает имя сети беспроводного соеди-

нения). Не пытайтесь установить соединение с такой сетью, поскольку это может рассматриваться как несанкционированный доступ.

- Рекомендуется выключать функцию WiFi в самолетах.
- Использование полосы радиочастот от 5150 до 5350 МГц допустимо только внутри закрытых помещений.
- Относительно определенных функций Leica FOTOS прочтите, пожалуйста, важные указания на стр. 264.

ОБЩИЕ ПОЛОЖЕНИЯ

- Не используйте камеру вблизи приборов с сильным магнитным, электростатическим или электромагнитным полем (например, индукционных электропечей, микроволновых печей, телевизоров или компьютерных мониторов, инфракрасных видеокамер, мобильных телефонов, радиоприемников). Их электромагнитные поля могут вызывать помехи в процессе съёмки.
- Сильные магнитные поля, излучаемые, например, динамиками или большими электромоторами, могут повредить сохраненные данные или вызывать помехи во время съёмки.
- Если вследствие влияния электромагнитных полей камера будет работать со сбоями, то её необходимо выключить, извлечь аккумуляторную батарею на короткое время и включить снова.
- Не пользуйтесь камерой в непосредственной близости от радиопередатчиков или высоковольтных линий. Их электромагнитные поля также могут вызывать помехи в процессе съёмки.
- Мелкие детали, например, заглушку башмака для принадлежностей, следует хранить следующим образом:
 - в месте, недоступном для детей
 - в надёжном месте, исключающем утерю или кражу
- Современные электронные компоненты в значительной степени подвержены влиянию электростатических разрядов. Поскольку люди, например, при ходьбе по синтетическому ковровому покрытию, могут легко накапливать несколько десятков тысяч вольт, то при прикосновении к камере, в особенности, если она находится на токопроводящей поверхности, может произойти разряд. Если прикосновение произойдет только к корпусу камеры, то такой разряд будет совершенно безопасным для электроники. Тем не менее, несмотря на дополнительные встроенные схемы защиты, к выведенным наружу контактам, например, к контактам башмака фотовспышки, из соображений безопасности прикасаться не следует.
- Следите за тем, чтобы датчик на байонете, используемый для распознавания объектива, не был загрязнен или поцарапан. Позаботьтесь также о том, чтобы там отсутствовали налипшие песчинки или похожие вещества, которые могли бы поцарапать байонет. Эта деталь должна подвергаться исключительно сухой чистке (в системных фотоаппаратах).
- Для очистки контактов не следует использовать ткань из микрофибры (синтетика) для оптики; предпочтительно применение хлопчатобумажной или льняной ткани. Если вы предварительно неумеренно прикоснетесь к отопительной или водопроводной трубе (токопроводящий, соединенный с «землей» материал), то накопившийся электростатический заряд будет сброшен. Необходимо избегать загрязнения и окисления контактов, которое может возникнуть даже при хранении вашей камеры в сухих условиях с надетой крышкой объектива и крышкой башмака фотовспышки/гнезда видоискателя (в системных фотоаппаратах).
- Во избежание неполадок, коротких замыканий или ударов током необходимо использовать только принадлежности, предусмотренные для этой модели.
- Не пытайтесь снимать элементы корпуса (крышки) самостоятельно. Квалифицированные ремонтные работы могут выполняться только в авторизованных сервисных центрах.
- Не допускайте контакта камеры с аэрозолями, используемыми для защиты от насекомых, и другими агрессивными химикатами. (Промышленный) бензин, растворитель и спирт нельзя использовать для очистки камеры. Определенные химикаты и жидкости могут повредить корпус камеры или покрытие её поверхности.
- Поскольку резина и пластмассы выделяют агрессивные химикаты, не допускается, чтобы они продолжительное время соприкасались с камерой.
- Убедитесь, что в камеру не может проникнуть песок, пыль и вода, например, если идёт снег, дождь или при использовании камеры на пляже. Прежде всего об этом нужно помнить при замене объектива (в системных фотоаппаратах), а также во время установки и извлечения карты памяти и аккумуляторной батареи. Песок и пыль могут повредить как камеру, объективы,

кату памяти, так и аккумуляторную батарею. Влажность может стать причиной неисправностей или даже нанести непоправимый ущерб камере и карте памяти.

ОБЪЕКТИВ

- Объектив может действовать как зажигательное стекло, если яркий солнечный свет будет направлен на камеру фронтально. Поэтому камеру следует непременно защищать от интенсивного солнечного излучения.
- Надетая крышка объектива и помещение камеры в тень (в лучшем случае в сумку) помогает избежать повреждения внутренних элементов камеры.

АККУМУЛЯТОРНАЯ БАТАРЕЯ

- Противоречащее предписаниям использование аккумуляторной батареи, а также применение непредусмотренных типов аккумуляторов при определенных обстоятельствах может стать причиной взрыва!
- Аккумуляторные батареи не должны подвергаться длительному воздействию солнечного света, теплового излучения, влажности или сырости. Также запрещается помещать аккумуляторные батареи в микроволновую печь или в резервуар высокого давления, поскольку это может привести к возгоранию или взрыву!
- Категорически запрещается производить зарядку влажных аккумуляторных батарей или использовать их в таком состоянии в камере!
- Установленный в аккумуляторной батарее предохранительный клапан обеспечивает контролируемый сброс избыточного давления, которое может возникнуть при неправильном обращении. Вздутую аккумуляторную батарею необходимо незамедлительно утилизировать. Существует опасность взрыва!
- Контакты аккумуляторной батареи всегда должны поддерживаться в чистом состоянии и удобными для доступа. Несмотря на то, что литий-ионные аккумуляторы защищены от короткого за-

мыкания, не допускайте их контакта с металлическими предметами, например, канцелярскими скрепками или украшениями. Аккумуляторная батарея при коротком замыкании может сильно нагреться и вызвать сильные ожоги.

- В случае падения аккумуляторной батареи её корпус и контакты следует подвергнуть визуальному контролю на предмет возможных повреждений. Использование поврежденной аккумуляторной батареи может стать причиной повреждения камеры.
- При появлении запаха, изменении цвета, деформации, при перегреве или вытекании жидкости следует немедленно извлечь аккумуляторную батарею из камеры или зарядного устройства и заменить её. При дальнейшем использовании такой аккумуляторной батареи существует опасность перегрева с последующей опасностью возгорания и/или взрыва!
- Ни в коем случае не бросайте аккумуляторные батареи в огонь, поскольку они могут взорваться.
- В случае вытекания жидкости или появления запаха гари держите аккумуляторную батарею вдали от источников тепла. Вытекающая жидкость может воспламениться!
- Использование других зарядных устройств, не имеющих допуска компании Leica Camera AG, может привести к повреждению аккумуляторной батареи, а в исключительных случаях стать причиной серьезных и опасных для жизни травм.
- Необходимо обеспечить свободный доступ к используемой штепсельной розетке.
- Аккумуляторную батарею и зарядное устройство открывать запрещается. Ремонтные работы должны выполняться только в специализированных мастерских.
- Аккумуляторные батареи должны находиться в местах, недоступных для детей. Проглатывание аккумуляторной батареи может привести к удушью.

ПЕРВАЯ МЕДИЦИНСКАЯ ПОМОЩЬ

- В случае попадания жидкости аккумуляторной батареи в глаза существует риск потери зрения. Незамедлительно промойте глаза чистой проточной водой. Глаза не тереть. Необходимо незамедлительно обратиться к врачу.
- Если вытекшая жидкость попала на кожу или одежду, существует опасность телесных повреждений. Пораженные участки тела следует промыть чистой водой.

ЗАРЯДНОЕ УСТРОЙСТВО

- Использование зарядного устройства поблизости от радиоприемников может вызывать помехи в работе приемников. Побойтесь о том, чтобы минимальное расстояние между устройствами составляло по меньшей мере 1 метр.
- Во время работы зарядного устройства может возникать шум («звонкое жужжание») – это нормальное явление и его не следует воспринимать как неисправность.
- Когда зарядное устройство не используется, отключите его от электросети, поскольку оно даже без вставленного в него аккумулятора потребляет в небольшом количестве электроэнергию.
- Содержите контакты зарядного устройства в чистоте и ни в коем случае не замыкайте их.

КАРТА ПАМЯТИ

- В процессе сохранения снимков или считывания информации запрещается извлекать карту памяти из камеры. При этом также следует избегать выключения или тряски камеры.
- Не открывайте отсек и не извлекайте ни карту памяти, ни аккумуляторную батарею, пока горит индикатор состояния, указывающий на то, что в настоящее время производится доступ к памяти камеры. В противном случае данные на карте памяти могут быть уничтожены, а в камере могут возникнуть неисправности.

- Не роняйте карты памяти и не сгибайте их, поскольку это приведет к их порче, и вся сохраненная на них информация при этом будет утеряна.
- Не прикасайтесь к контактам на обратной стороне карт памяти и следите за тем, чтобы на них не попадала грязь, пыль и влага.
- Карты памяти должны храниться в местах, недоступных для детей. При проглатывании карт памяти существует опасность удушья.

МАТРИЦА

- Космическое излучение (например, во время авиалетов) может стать причиной образования дефектных пикселей.

НАПЛЕЧНЫЙ РЕМЕНЬ

- Как правило, наплечные ремни изготавливаются из материала, способного выдерживать высокую нагрузку. Поэтому наплечный ремень следует хранить в недоступном для детей месте. Он не является игрушкой и представляет собой предмет, потенциально опасный для детей.
- Используйте наплечный ремень исключительно для переноски камеры или бинокля. Использование в других целях может стать причиной травм, а также привести к повреждению ремня и поэтому подобное применение недопустимо.
- Ремни не следует использовать для переноски камер или биноклей при проведении спортивных мероприятий, в ходе которых существует высокий риск зацепления (например, скалолазание и подобные виды спорта на открытом воздухе).

ШТАТИВ

- При использовании штатива проверяйте его устойчивость и поворачивайте камеру перемещением штатива, а не вращением самой камеры. Также при использовании штатива следите за тем, чтобы не затягивать штативный винт слишком туго, не при-

менять чрезмерную силу или тому подобное. Избегайте транспортировки камеры когда она установлена на штатив. Вы можете так травмировать себя или других, или повредить камеру.

ВСПЫШКА

- Использование Leica SL2 с несовместимыми фотовспышками может привести в худшем случае к неисправимым поломкам камеры и/или вспышки.

Дальнейшая информация о необходимых действиях, которые следует выполнить для устранения проблем, приведена в разделе «Уход/хранение».

КАМЕРА/ОБЪЕКТИВ (в системных фотоаппаратах)

- Запишите серийные номера своей камеры (находится на нижней стороне корпуса) и объектива, поскольку они могут пригодиться в случае утери.
- Для защиты от попадания пыли и пр. внутрь камеры необходимо, чтобы на ней всегда был установлен объектив или была надета крышка байонета камеры.
- По этой же причине замена объектива должна производиться быстро и, по возможности, в помещении с минимальным содержанием пыли.
- Крышку байонета камеры или заднюю крышку объектива не следует держать в кармане брюк, поскольку она покроется пылью, которая при установке крышки может проникнуть внутрь камеры.

ДИСПЛЕЙ

- Если камера подвергается сильным температурным колебаниям, на дисплее может образовываться конденсат. Аккуратно удалите его с помощью мягкой и сухой ткани.
- Если при включении камера будет очень холодной, то изображение на дисплее будет сначала немного темнее, чем обычно. Как только дисплей нагреется, изображение приобретет обычную яркость.

АККУМУЛЯТОРНАЯ БАТАРЕЯ

- Зарядка аккумулятора может производиться только при определенном температурном диапазоне. Подробности об условиях эксплуатации находятся в главе «Технические характеристики» (см. стр 292).
- Литий-ионные аккумуляторные батареи можно заряжать в любое время независимо от уровня заряда. Если перед началом зарядки аккумулятор разряжен только частично, его полная зарядка займет соответственно меньше времени.
- На заводе-изготовителе новые аккумуляторные батареи заряжаются лишь частично, поэтому перед первым использованием их следует зарядить.
- Новый аккумулятор достигнет своей полной емкости после того, как он 2-3 раза будет полностью заряжен и снова разряжен в процессе эксплуатации в камере. Такой процесс разрядки должен повторяться через каждые 25 циклов.
- В процессе зарядки происходит нагрев как аккумуляторной батареи, так и зарядного устройства. Это является нормальным признаком и не является неисправностью.
- Если оба светодиодных индикатора в начале зарядки начнут быстро мигать (> 2 Гц), это означает, что в процессе зарядки произошло сбой (например, вследствие превышения максимального времени зарядки, выхода значений напряжений или температуры за пределы установленных диапазонов или короткого замыкания). В этом случае необходимо отключить зарядное устройство от сети электропитания и извлечь аккумулятор. Убедитесь, что упомянутые выше температурные условия соблюдены и повторите процесс зарядки. Если и после этого проблема не будет устранена, в таком случае обратитесь к вашему продавцу, в представительство компании Leica в вашей стране или непосредственно в Leica Camera AG.
- Перезаряжаемые литий-ионные аккумуляторные батареи производят электрический ток вследствие внутренних химических реакций. На эти реакции также воздействуют температура

тура наружного воздуха и влажность воздуха. Для достижения максимального срока службы аккумуляторной батареи следует избегать воздействия на неё очень высоких или очень низких температур в течение продолжительного времени (например, в припаркованном автомобиле летом или зимой).

- Срок службы каждой аккумуляторной батареи ограничен даже при оптимальных условиях эксплуатации! По прошествии нескольких сотен циклов зарядки это будет заметно по значительному сокращению времени работы.
- Сменная аккумуляторная батарея питает другой, встроенный в камеру, буферный аккумулятор, который обеспечивает сохранение даты и времени на несколько недель. Если заряд этого буферного аккумулятора будет исчерпан, то его необходимо зарядить снова, вставив для этого заряженную основную аккумуляторную батарею. В случае полной разрядки обеих аккумуляторных батарей будет все же необходимо заново выполнить настройку времени и даты.
- При уменьшающемся уровне заряда аккумуляторной батареи или при использовании старой аккумуляторной батареи будут появляться предупреждающие сообщения в зависимости от используемой функции камеры, а функции будут ограничены или полностью заблокированы.
- Аккумуляторную батарею следует извлечь, если вы собираетесь не использовать камеру в течение продолжительного времени. Для этого сначала выключите главный выключатель камеры. В противном случае в течение нескольких недель может произойти глубокий разряд аккумулятора, т. е. сильно упадет напряжение, поскольку камера, даже в выключенном состоянии, расходует незначительный ток покоя для сохранения настроек.
- Неисправные аккумуляторы для правильной вторичной переработки следует сдавать в соответствующие места сбора согласно действующим предписаниям.
- Дата изготовления указана на самой аккумуляторной батарее. Дата имеет следующий формат: неделя/год.

КАРТА ПАМЯТИ

- Поскольку ассортимент карт памяти SD/SDHC/SDXC слишком велик, компания Leica Camera AG не в состоянии полностью проверить совместимость и качество всех имеющихся типов. Хотя, как правило, повреждения камеры или карты ожидать и не следует. Однако, некоторые карты не соответствуют требованиям стандартов SD/SDHC/SDXC, и компания Leica Camera AG не может гарантировать их исправную работу.
- Рекомендуется время от времени выполнять форматирование карт памяти, поскольку во время удаления информации возникающая при этом фрагментация может блокировать некоторые секторы карты памяти.
- Обычно форматировать (инициализировать) уже используемые карты памяти не требуется. Однако, при первой установке еще неотформатированной карты или карты, которая ранее использовалась в другом устройстве (например, в компьютере), её сначала следует отформатировать.
- Поскольку электромагнитные поля, электростатические заряды, а также возможные дефекты камеры и карт могут стать причиной повреждения или потери данных на карте памяти, мы рекомендуем также сохранять данные на компьютере.
- Карты памяти SD, SDHC и SDXC имеют переключатель для защиты от записи, с помощью которого вы можете заблокировать карту от случайной записи или удаления данных. Этот переключатель расположен на стороне карты, не имеющей скола. Если его переключить в нижнее положение LOCK, то данные будут защищены.
- При форматировании карты памяти все сохраненные на ней данные будут удалены. Защита от удаления для снимков, выделенных соответствующим образом, не предотвращает операцию форматирования.

МАТРИЦА

- Если к защитному стеклу фотоматрицы прилипнут частицы пыли или грязи, в зависимости от размера таких частиц это может привести к появлению тёмных точек или пятен на снимках (в системных фотоаппаратах). Для очистки датчика вы можете сдать камеру в сервисный центр Leica (см. стр. 298). Однако, такая очистка не является частью гарантийных услуг и, таким образом, подлежит оплате.

ДАнные

- Все данные, включая персональные, могут быть изменены или удалены вследствие неправильно выполненных или непреднамеренных действий по управлению, под воздействием статического электричества, несчастных случаев, неполадок в работе оборудования, ремонта и других причин.
- Следует учитывать, что компания Leica Camera AG не несет ответственности за непосредственный или косвенный ущерб, связанный с изменением или уничтожением данных и персональной информации.

ОБНОВЛЕНИЕ ПО

Компания Leica постоянно работает над дальнейшим развитием и оптимизацией камеры Leica SL2. Поскольку в цифровых камерах управление очень большим количеством функций осуществляется через программное обеспечение, улучшения и расширения функциональных возможностей могут быть установлены в камеру позже. Для этой цели компания Leica иногда проводит так называемые обновления встроенного программного обеспечения. Как правило, на камеру еще на заводе-изготовителе устанавливается самая последняя версия встроенного ПО, однако вы можете без затруднений самостоятельно скачать обновление с нашего веб-сайта и установить его на камеру.

Если вы зарегистрируетесь на домашней странице Leica Camera как владелец камеры, то подписка на рассылку позволит вам получать информацию о доступных обновлениях для встроенного ПО. С дополнительной информацией о регистрации и обновлениях встроенного ПО для Leica SL2, а также об изменениях и дополнениях инструкции по эксплуатации можно ознакомиться в разделе «Kundenbereich» (клиентская зона) на веб-сайте: <https://club.leica-camera.com>

Для объективов компания Leica также регулярно предоставляет новые версии встроенного программного обеспечения. Новое встроенное ПО вы можете самостоятельно легко загрузить с нашего веб-сайта и перенести его на ваш объектив. Дальнейшую информацию об этом вы сможете найти на стр. 259.

Проверить, использует ли ваша камера и объективы самую последнюю версию встроенного ПО, вы сможете в пункте меню [Информация о камере](#) (см. стр. 259).

ГАРАНТИЯ

Наряду с гарантийными обязательствами, которые несет перед вами продавец, вы дополнительно получаете на этот продукт гарантию производителя от компании Leica Camera AG, которая начинает действовать со дня покупки и предлагает обслуживание у авторизованного дилера Leica. До сего времени гарантийные условия прилагались к продукту в упаковке. В качестве нового сервиса они будут отныне предоставляться в распоряжение исключительно через интернет. Преимущество в том, что Вы будете иметь доступ к действительным на Ваше устройство гарантийным условиям в любое время. Следует учитывать, что это распространяется только на устройства, к которым гарантийные условия не прилагались в комплекте. На устройства с приложенными гарантийными условиями и далее действуют исключительно последние. Дальнейшую информацию о гарантийных услугах, объеме гарантии и её ограничениях вы найдёте на: <https://warranty.leica-camera.com>

Leica SL2 защищена от проникновения пыли и водяных брызг.

Фотоаппарат был протестирован в контролируемых лабораторных условиях и классифицирован как IP54 согласно DIN EN 60529. Следует учитывать: защита от проникновения водяных брызг и пыли не долговечна и со временем уменьшается. Указания по чистке и просушиванию фотокамеры вы найдёте в разделе об «Уход/Хранение». Гарантия не покрывает ущерб причиненный жидкостями. Открывание фотокамеры неофициальным дилером или сервис-партнером приводит к прекращению гарантии относительно водяных брызг и пыли.

СОДЕРЖАНИЕ

ПРЕДИСЛОВИЕ.....	2
КОМПЛЕКТ ПОСТАВКИ.....	2
ЗАПАСНЫЕ ЧАСТИ/ПРИНАДЛЕЖНОСТИ	3
ПРАВОВЫЕ ПОЛОЖЕНИЯ.....	4
УКАЗАНИЯ ПО БЕЗОПАСНОСТИ.....	8
ОБЩИЕ УКАЗАНИЯ.....	12
ГАРАНТИЯ.....	15
СОДЕРЖАНИЕ	16
ОБОЗНАЧЕНИЕ ДЕТАЛЕЙ.....	24
ИНДИКАЦИЯ	28
ФОТО	28
ВИДЕО/КИНО	30
ИНДИКАЦИЯ НА ДИСПЛЕЕ ВЕРХНЕЙ ПАНЕЛИ	32
ПОДГОТОВКА К РАБОТЕ.....	34
ПРИСОЕДИНЕНИЕ НАПЛЕЧНОГО РЕМНЯ	34
ПОДГОТОВКА ЗАРЯДНОГО УСТРОЙСТВА	34
ЗАРЯДКА АККУМУЛЯТОРНОЙ БАТАРЕИ	35
ЗАРЯДКА ЧЕРЕЗ USB	36
УСТАНОВКА/ИЗВЛЕЧЕНИЕ АККУМУЛЯТОРНОЙ БАТАРЕИ	36
УСТАНОВКА/ИЗВЛЕЧЕНИЕ КАРТЫ ПАМЯТИ	37
ОБЪЕКТИВ	39
ИСПОЛЬЗУЕМЫЕ ОБЪЕКТИВЫ.....	39
ЗАМЕНА ОБЪЕКТИВА.....	41
НАСТРОЙКА ДИОПТРИЙ	44
МНОГОФУНКЦИОНАЛЬНАЯ РУКОЯТКА SL	45

УПРАВЛЕНИЕ КАМЕРОЙ	50
ЭЛЕМЕНТЫ УПРАВЛЕНИЯ	50
ГЛАВНЫЙ ВЫКЛЮЧАТЕЛЬ	50
КНОПКА СПУСКА ЗАТВОРА	51
ПЕРЕДНЕЕ КОЛЕСИКО РЕГУЛИРОВКИ	52
ДИСК НАСТРОЙКИ	52
ДЖОЙСТИК	53
КНОПКА PLAY/КНОПКА MENU	53
ФУНКЦИОНАЛЬНАЯ КНОПКИ	54
ДИСПЛЕЙ (СЕНСОРНЫЙ ДИСПЛЕЙ)	55
ВЕРХНИЙ ДИСПЛЕЙ	56
УПРАВЛЕНИЕ С ПОМОЩЬЮ МЕНЮ	56
ЭЛЕМЕНТЫ УПРАВЛЕНИЯ	56
ОБЛАСТИ МЕНЮ	57
НАСТРОЙКИ В РЕЖИМАХ ФОТО И ВИДЕО	58
СМЕНА ОБЛАСТИ МЕНЮ	59
ЭКРАН СОСТОЯНИЯ	60
ГЛАВНОЕ МЕНЮ	62
ПЕРЕМЕЩЕНИЕ ПО МЕНЮ	63
ПОДМЕНЮ	65
УПРАВЛЕНИЕ КЛАВИАТУРОЙ/ЦИФРОВЫМ БЛОКОМ	65
МЕНЮ В ВИДЕ ПОЛОС	66
МЕНЮ В ВИДЕ ШКАЛ	66
МЕНЮ ДАТЫ/ВРЕМЕНИ	67
КОМБИНИРОВАННОЕ МЕНЮ (ПРОФИЛИ AF)	67
КОМБИНИРОВАННОЕ МЕНЮ (СВОЙСТВА ИЗОБРАЖЕНИЯ)	68
ИНДИВИДУАЛИЗИРОВАННОЕ УПРАВЛЕНИЕ	70
МЕНЮ «ИЗБРАННОЕ»	70
УПРАВЛЕНИЕ МЕНЮ «ИЗБРАННОЕ»	70
ПРЯМОЙ ДОСТУП К ФУНКЦИЯМ МЕНЮ	71
ИЗМЕНЕНИЕ НАЗНАЧЕНИЯ	71
ВЫЗОВ НАЗНАЧЕННОЙ ФУНКЦИИ МЕНЮ	71

НАЗНАЧЕНИЕ ДИСКОВ НАСТРОЙКИ	72
ПРИ ИСПОЛЬЗОВАНИИ АФ-ОБЪЕКТИВОВ	73
ПРИ ИСПОЛЬЗОВАНИИ МФ-ОБЪЕКТИВОВ.....	74
НАПРАВЛЕНИЕ ВРАЩЕНИЯ ДИСКОВ НАСТРОЙКИ	75
ФУНКЦИИ ДЖОЙСТИКА.....	75
БЛОКИРОВКА ЭЛЕМЕНТОВ УПРАВЛЕНИЯ.....	76
ПРОФИЛИ ПОЛЬЗОВАТЕЛЯ	76
ОСНОВНЫЕ НАСТРОЙКИ КАМЕРЫ	80
ЯЗЫК МЕНЮ.....	80
ДАТА/ВРЕМЯ.....	80
ПОЛУЧЕНИЕ НАСТРОЕК С МОБИЛЬНОГО УСТРОЙСТВА.....	80
ВЫПОЛНЕНИЕ НАСТРОЕК ВРУЧНУЮ	80
ЕДИНИЦА РАССТОЯНИЯ.....	81
РЕЖИМ ЭКОНОМИИ ЭНЕРГИИ (РЕЖИМ ОЖИДАНИЯ)	82
НАСТРОЙКИ ДИСПЛЕЯ/ВИДОИСКАТЕЛЯ.....	82
ИСПОЛЬЗОВАНИЕ ДИСПЛЕЯ/ЭЛ. ВИДОИСКАТЕЛЯ	83
ЧУВСТВИТЕЛЬНОСТЬ ДАТЧИКА ГЛАЗ.....	83
ЯРКОСТЬ	84
дисплей.....	84
эл. видеоиск.....	84
ЦВЕТОПЕРЕДАЧА	84
дисплей.....	84
эл. видеоиск.....	84
АВТОМАТИЧЕСКОЕ ОТКЛЮЧЕНИЕ ДИСПЛЕЯ И EVF (ЭЛЕКТРОННОГО	
ВИДОИСКАТЕЛЯ)	85
ЧАСТОТА КАДРОВ ЭЛЕКТРОННОГО ВИДОИСКАТЕЛЯ	85
ЗВУКОВЫЕ СИГНАЛЫ	85
УРОВЕНЬ ГРОМКОСТИ.....	85
ЗВУКОВЫЕ СИГНАЛЫ	85
ЗВУК ЭЛЕКТРОННОГО ЗАТВОРА	86
ПОДТВЕРЖДЕНИЕ АВТОФОКУСА.....	86
БЕСШУМНАЯ ФОТОСЪЕМКА	86

<< РЕЖИМ ФОТО >>>.....	88
НАСТРОЙКИ ФОТОСЪЕМКИ	88
ФОРМАТ МАТРИЦЫ.....	88
ФОРМАТ ФАЙЛОВ	89
РАЗРЕШЕНИЕ	90
ФОРМАТ КАДРА.....	90
СТИЛИ СЪЕМКИ	91
СВОЙСТВА ИЗОБРАЖЕНИЯ	91
ЦВЕТОВЫЕ ПРОФИЛИ-ЗАГОТОВКИ.....	92
ЧЕРНО-БЕЛЫЕ ПРОФИЛИ	92
ИНДИВИДУАЛИЗАЦИЯ ФОТОПРОФИЛЕЙ	92
АВТОМАТИЧЕСКИЕ ОПТИМИЗАЦИИ	93
ПОДАВЛЕНИЕ ШУМОВ.....	93
ПОДАВЛЕНИЕ ШУМОВ ПРИ ДЛИТЕЛЬНОЙ ВЫДЕРЖКЕ	93
ПОДАВЛЕНИЕ ШУМОВ СО СНИМКАМИ JPG	93
СТАБИЛИЗАЦИЯ ИЗОБРАЖЕНИЯ	94
НАСТРОЙКА НАПРАВЛЕНИЯ СТАБИЛИЗАЦИИ ИЗОБРАЖЕНИЯ.....	94
ОПТИМИЗАЦИЯ ТЁМНЫХ УЧАСТКОВ (IDR)	95
ДИНАМИЧЕСКИЙ ДИАПАЗОН.....	95
ФУНКЦИЯ IDR	95
УПРАВЛЕНИЕ ДАННЫМИ	96
НАСТРОЙКИ ПАМЯТИ.....	96
ФОРМАТИРОВАНИЕ КАРТЫ ПАМЯТИ	96
СТРУКТУРА ДАННЫХ	97
ИЗМЕНЕНИЕ ИМЕН ФАЙЛОВ.....	98
СОЗДАНИЕ НОВОЙ ПАПКИ	99
УКАЗАНИЕ ДАННЫХ ОБ АВТОРСКИХ ПРАВАХ.....	99
ЗАПИСЬ МЕСТА ВЫПОЛНЕНИЯ СНИМКА	99
ПЕРЕДАЧА ДАННЫХ.....	100

ПРАКТИЧЕСКИЕ ПРЕДУСТАНОВКИ	102	ЗОНА.....	115
СЕНСОРНЫЙ АФ	102	СЛЕЖЕНИЕ.....	115
СЕНСОРНЫЙ АФ ПРИ РАБОТЕ С ЭЛЕКТРОННЫМ ВИДОИСКАТЕЛЕМ (EVF)	102	РАСПОЗНАВАНИЕ ЛЮДЕЙ (РАСПОЗНАВАНИЕ ЛИЦ).....	116
ИНДИВИДУАЛЬНАЯ НАСТРОЙКА НА ОБЪЕКТИВЕ	103	НАСТРОЙКИ АФ	117
ГРАДАЦИЯ ШАГА EV	103	АФ-ПРОФИЛИ.....	117
ВСПОМОГАТЕЛЬНАЯ ИНДИКАЦИЯ	104	ПРЕДВАРИТЕЛЬНАЯ ФОКУСИРОВКА.....	119
ИНФОРМАЦИОННЫЕ ПРОФИЛИ.....	104	ОГРАНИЧЕНИЕ ФОКУСА	119
СМЕНА ИНФОРМАЦИОННЫХ ПРОФИЛЕЙ.....	105	БЫСТРАЯ НАСТРОЙКА АФ	120
ОТКЛЮЧИТЬ ОТДЕЛЬНЫЕ ИНФОРМАЦИОННЫЕ ПРОФИЛИ.....	105	ВЫЗОВ БЫСТРОЙ НАСТРОЙКИ АФ.....	120
НАСТРОЙКА ИНФОРМАЦИОННЫХ ПРОФИЛЕЙ.....	105	ИЗМЕНИТЬ РАЗМЕР ПОЛЯ ЗАМЕРА АФ.....	120
ДОСТУПНАЯ ИНДИКАЦИЯ	106	ЗАМЕНА МЕТОДА ИЗМЕРЕНИЯ АФ.....	120
ИНФОРМАЦИОННЫЕ ПОЛОСКИ.....	106	ВСПОМОГАТЕЛЬНЫЕ ФУНКЦИИ ДЛЯ АВТОФОКУСИРОВКИ	121
СЕТКА.....	106	УВЕЛИЧЕНИЕ В РЕЖИМЕ АФ.....	121
КЛИППИНГ.....	106	ВСПОМОГАТЕЛЬНАЯ ПОДСВЕТКА ДЛЯ АВТОФОКУСИРОВКИ.....	122
ВЫДЕЛЕНИЕ КОНТУРА ДЛЯ ФОКУСА.....	107	ЗВУКОВОЙ СИГНАЛ ПОДТВЕРЖДЕНИЯ АФ.....	122
ВОДЯНОЙ УРОВЕНЬ.....	108	ПЕРЕМЕЩЕНИЕ ПОЛЯ ФОКУСИРОВКИ АФ	122
ГИСТОГРАММА.....	109	РУЧНАЯ ФОКУСИРОВКА (MF)	123
ВРЕМЕННОЕ ВКЛЮЧЕНИЕ/ОТКЛЮЧЕНИЕ ОТДЕЛЬНЫХ ФУНКЦИЙ.....	109	ВСПОМОГАТЕЛЬНЫЕ ФУНКЦИИ ДЛЯ РУЧНОЙ ФОКУСИРОВКИ	123
УЛУЧШЕНИЕ LIVE VIEW	110	ВЫДЕЛЕНИЕ КОНТУРА ДЛЯ ФОКУСА.....	123
ВСПОМОГАТЕЛЬНЫЕ ФУНКЦИИ ДЛЯ АВТОФОКУСИРОВКИ	110	УВЕЛИЧЕНИЕ В РЕЖИМЕ MF.....	124
ВСПОМОГАТЕЛЬНАЯ ПОДСВЕТКА ДЛЯ АВТОФОКУСИРОВКИ.....	110	ИНДИКАЦИЯ РАССТОЯНИЯ.....	126
ЗВУКОВОЙ СИГНАЛ ПОДТВЕРЖДЕНИЯ АФ.....	111	ИСПОЛЬЗОВАНИЕ АВТОФОКУСА В РЕЖИМЕ MF.....	126
ФОТОСЪЁМКА	112	ЧУВСТВИТЕЛЬНОСТЬ ISO	127
РЕЖИМ СЪЁМКИ	112	ФИКСИРОВАННЫЕ ЗНАЧЕНИЯ ISO.....	127
НАСТРОЙКА РАССТОЯНИЯ (ФОКУСИРОВКА)	113	АВТОМАТИЧЕСКАЯ НАСТРОЙКА.....	127
ФОТОСЪЁМКА С АФ.....	113	ОГРАНИЧЕНИЕ ДИАПАЗОНА НАСТРОЙКИ.....	127
РЕЖИМЫ АВТОФОКУСА	113	ДИНАМИЧЕСКАЯ НАСТРОЙКА ISO	128
ИНТЕЛЛИГЕНТНЫЙ АФ.....	113	FLOATING ISO.....	129
АФs (покадровый).....	113	БАЛАНС БЕЛОГО	129
АФс (следающий).....	113	АВТОМАТИЧЕСКОЕ УПРАВЛЕНИЕ/ФИКСИРОВАННЫЕ НАСТРОЙКИ.....	130
МЕТОДЫ ЗАМЕРА АВТОФОКУСИРОВКИ	114	НАСТРОЙКА ВРУЧНУЮ ПОСРЕДСТВОМ ИЗМЕРЕНИЯ	130
ОЦЕНОЧНЫЙ ЗАМЕР ЭКСПОЗИЦИИ.....	114	СЕРАЯ КАРТА.....	131
ТОЧНЫЙ/РАМОЧНЫЙ ЗАМЕР.....	114	СЕРАЯ КАРТА (LIVE VIEW).....	131
		НЕПОСРЕДСТВЕННАЯ НАСТРОЙКА ЦВЕТОВОЙ ТЕМПЕРАТУРЫ	132

ЭКСПОЗИЦИЯ	132
ТИП ЗАТВОРА	133
РЕЖИМЫ ЭКСПОЗИЦИИ.....	136
ВЫБОР РЕЖИМА	136
ПОЛНОСТЬЮ АВТОМАТИЧЕСКАЯ НАСТРОЙКА ЭКСПОЗИЦИИ - P.....	137
ПРОГРАММНАЯ АВТОЭКСПОЗИЦИЯ - P.....	137
ИЗМЕНЕНИЕ ЗАДАННЫХ КОМБИНАЦИЙ ВЫДЕРЖКИ-ДИАФРАГМЫ (СДВИГ)	137
ПОЛУАВТОМАТИЧЕСКАЯ НАСТРОЙКА ЭКСПОЗИЦИИ - A/S.....	138
АВТОМАТИЧЕСКОЕ ОПРЕДЕЛЕНИЕ ВЫДЕРЖКИ - A	138
АВТОМАТИЧЕСКОЕ ОПРЕДЕЛЕНИЕ ДИАФРАГМЫ - S	138
РУЧНАЯ НАСТРОЙКА ЭКСПОЗИЦИИ - M	139
ДЛИТЕЛЬНАЯ ВЫДЕРЖКА	140
ФИКСИРОВАННЫЕ ЗНАЧЕНИЯ ВЫДЕРЖКИ.....	140
ФУНКЦИЯ «В».....	140
УПРАВЛЕНИЕ ЭКСПОЗИЦИЕЙ	141
ПРЕДВАРИТЕЛЬНЫЙ ПРОСМОТР ЭКСПОЗИЦИИ	141
СОХРАНЕНИЕ ИЗМЕРЕННЫХ ЗНАЧЕНИЙ.....	141
ЭКСПОКОРРЕКЦИЯ.....	144
ПРОВЕРКА ГЛУБИНЫ РЕЗКОСТИ	145
РЕЖИМЫ СЪЁМКИ	146
НЕПРЕРЫВНАЯ СЪЁМКА	146
ИНТЕРВАЛЬНАЯ СЪЁМКА	147
БРЕКЕТИНГ ЭКСПОЗИЦИИ	149
МУЛЬТИСНИМОК.....	150
ОПРЕДЕЛЕНИЕ ВРЕМЕНИ ЗАДЕРЖКИ СПУСКА	151
КОРРЕКЦИЯ ДВИЖЕНИЯ	151
АВТОСПУСК.....	152
СПЕЦИАЛЬНЫЕ РЕЖИМЫ СЪЁМКИ.....	153
НАЛОЖЕНИЕ СНИМКА	153
СЪЁМКА СО ВСПЫШКОЙ	155
СОВМЕСТИМЫЕ ФОТОВСПЫШКИ	155
ЗАМЕР ЭКСПОЗИЦИИ ВСПЫШКОЙ (TTL-ИЗМЕРЕНИЕ).....	156
НАСТРОЙКА НА ВСПЫШКЕ	157
УПРАВЛЕНИЕ ВСПЫШКОЙ.....	157

МОМЕНТ СИНХРОНИЗАЦИИ.....	157
ДАЛЬНОСТЬ ДЕЙСТВИЯ ФОТОВСПЫШКИ.....	158
КОРРЕКЦИЯ МОЩНОСТИ ВСПЫШКИ.....	159
РЕЖИМ ВОСПРОИЗВЕДЕНИЯ (ФОТО)	162
ЭЛЕМЕНТЫ УПРАВЛЕНИЯ В РЕЖИМЕ ВОСПРОИЗВЕДЕНИЯ	162
НАЧАТЬ/ПОКИНУТЬ РЕЖИМ ВОСПРОИЗВЕДЕНИЯ.....	164
ВЫБОР/ПЕРЕЛИСТЫВАНИЕ СНИМКОВ.....	165
ИНДИКАЦИЯ ИНФОРМАЦИИ В РЕЖИМЕ ВОСПРОИЗВЕДЕНИЯ.....	166
УВЕЛИЧЕНИЕ ФРАГМЕНТА	167
ОДНОВРЕМЕННОЕ ОТОБРАЖЕНИЕ НЕСКОЛЬКИХ СНИМКОВ	168
ВЫДЕЛЕНИЕ/ОЦЕНИВАНИЕ СНИМКОВ	170
УДАЛЕНИЕ СНИМКОВ	170
УДАЛЕНИЕ ОТДЕЛЬНЫХ СНИМКОВ.....	171
УДАЛЕНИЕ НЕСКОЛЬКИХ СНИМКОВ.....	171
УДАЛЕНИЕ ВСЕХ СНИМКОВ.....	172
УДАЛЕНИЕ НЕОЦЕНЕННЫХ СНИМКОВ.....	173
ПРЕДВАРИТЕЛЬНЫЙ ПРОСМОТР ПОСЛЕДНЕГО СНИМКА	173
СЛАЙД-ШОУ	174
<<<<>>>>	175

НАСТРОЙКИ ВИДЕО 176

ФОРМАТ МАТРИЦЫ 176

ФОРМАТ ФАЙЛОВ 176

ФОРМАТ ВИДЕО 177

ДОСТУПНЫЕ РАЗРЕШЕНИЯ 177

ДОСТУПНЫЕ КАДРОВЫЕ ЧАСТОТЫ 177

НАСТРОЙКА ВИДЕОФОРМАТА 178

ВЫХОД RAW ЧЕРЕЗ HDMI 178

СТИЛИ ВИДЕО 179

СВОЙСТВА ИЗОБРАЖЕНИЯ 179

ВИДЕОПРОФИЛИ 180

ЦВЕТОВЫЕ ПРОФИЛИ-ЗАГОТОВКИ 180

ЧЕРНО-БЕЛЫЕ ПРОФИЛИ 180

ИНДИВИДУАЛИЗАЦИЯ ВИДЕОПРОФИЛЕЙ 180

НАСТРОЙКИ АУДИО 181

МИКРОФОН 181

ПОДАВЛЕНИЕ ШУМА ВЕТРА 181

ВРЕМЕННОЙ КОД 182

РЕЖИМ ВРЕМЕННОГО КОДА 182

ВРЕМЯ НАЧАЛА 182

ГАММА ВИДЕО 183

НАСТРОЙКА HLG 183

НАСТРОЙКИ L-LOG 183

НАЛАДИТЬ/ОРГАНИЗОВАТЬ ПРОФИЛИ LUT 184

ИСПОЛЬЗОВАТЬ ПРОФИЛИ LUT 186

АВТОМАТИЧЕСКИЕ ОПТИМИЗАЦИИ 188

СТАБИЛИЗАЦИЯ ВИДЕО 188

ОПТИМИЗАЦИЯ ТЁМНЫХ УЧАСТКОВ (IDR) 189

ДИНАМИЧЕСКИЙ ДИАПАЗОН 189

ФУНКЦИЯ iDR 189

УПРАВЛЕНИЕ ДАННЫМИ 190

СЕКМЕНТИРОВАННАЯ ЗАПИСЬ 190

ФОРМАТИРОВАНИЕ КАРТЫ ПАМЯТИ 190

СТРУКТУРА ДАННЫХ 191

ИЗМЕНЕНИЕ ИМЕН ФАЙЛОВ 192

СОЗДАНИЕ НОВОЙ ПАПКИ 193

УКАЗАНИЕ ДАННЫХ ОБ АВТОРСКИХ ПРАВАХ 193

ПЕРЕДАЧА ДАННЫХ 193

ПРАКТИЧЕСКИЕ ПРЕДУСТАНОВКИ 194**СЕНСОРНЫЙ АФ** 194

СЕНСОРНЫЙ АФ ПРИ РАБОТЕ С ЭЛЕКТРОННЫМ ВИДОИСКАТЕЛЕМ (EVF) 194

ИНДИВИДУАЛЬНАЯ НАСТРОЙКА НА ОБЪЕКТИВЕ 195**ГРАДАЦИЯ ШАГА EV** 195**ВЫВОД АУДИО** 196

НАСТРОЙКА ВЫХОДНОГО УРОВНЯ 196

ВЫВОД ЧЕРЕЗ HDMI С/БЕЗ ЗВУКА 196

ВСПОМОГАТЕЛЬНАЯ ИНДИКАЦИЯ 197

ИНФОРМАЦИОННЫЕ ПРОФИЛИ 197

СМЕНА ИНФОРМАЦИОННЫХ ПРОФИЛЕЙ 198

ОТКЛЮЧИТЬ ОТДЕЛЬНЫЕ ИНФОРМАЦИОННЫЕ ПРОФИЛИ 198

НАСТРОЙКА ИНФОРМАЦИОННЫХ ПРОФИЛЕЙ 198

ДОСТУПНАЯ ИНДИКАЦИЯ 199

ИНФОРМАЦИОННЫЕ ПОЛОСКИ 199

СЕТКА 199

ЗЕБРА 199

ВЫДЕЛЕНИЕ КОНТУРА ДЛЯ ФОКУСА 200

ВОДЯНОЙ УРОВЕНЬ 201

ГИСТОГРАММА 202

ВСПОМОГАТЕЛЬНЫЕ ФУНКЦИИ ДЛЯ ВИДЕО 202**ОПОРНЫЕ ЗНАЧЕНИЯ** 202

ИСПЫТАТЕЛЬНАЯ ТАБЛИЦА 202

ТЕСТОВЫЙ СИГНАЛ 203

ПРИМЕНЕНИЕ 204

РАМКА REC	204	ПРИМЕНЕНИЕ	227
МОНИТОР ФОРМЫ ВОЛНЫ (WFM)	205	ВЫЗОВ ПО ПОТРЕБНОСТИ	227
ОТРЕГУЛИРОВАТЬ ИНДИКАЦИЮ	206	АВТОМАТИЧЕСКАЯ СЕРИЯ	228
ИНДИКАЦИЯ ФОРМАТА КАДРА	207	ДРУГИЕ НАСТРОЙКИ	229
SAFETY AREA	208	СКОРОСТЬ	229
КИНОСЪЁМКА	210	ПОСЛЕДУЮЩИЙ РЕЖИМ ФОКУСИРОВКИ	229
РЕЖИМ ВИДЕО И РЕЖИМ СINE	210	ЧУВСТВИТЕЛЬНОСТЬ ISO	229
НАЧАТЬ/ПОКИНУТЬ РЕЖИМ ВИДЕОСЪЁМКИ	211	ФИКСИРОВАННЫЕ ЗНАЧЕНИЯ ISO	229
НАЧАТЬ/ЗАВЕРШИТЬ СЪЁМКУ	212	АВТОМАТИЧЕСКАЯ НАСТРОЙКА	230
ИНДИКАЦИЯ И УПРАВЛЕНИЕ ЧЕРЕЗ USB-PTP С ВНЕШНИМИ		ДИНАМИЧЕСКАЯ НАСТРОЙКА ISO	231
ПРИНАДЛЕЖНОСТЯМИ (КАК СТАБИЛИЗАТОРЫ)	212	FLOATING ISO	231
НАСТРОЙКА РАССТОЯНИЯ (ФОКУСИРОВКА)	213	ЧУВСТВИТЕЛЬНОСТЬ ASA	232
РЕЖИМЫ АВТОФОКУСА	213	БАЛАНС БЕЛОГО	232
УПРАВЛЕНИЕ АВТОФОКУСОМ	214	АВТОМАТИЧЕСКОЕ УПРАВЛЕНИЕ/ФИКСИРОВАННЫЕ НАСТРОЙКИ	233
СЕНСОРНЫЙ АФ	214	НАСТРОЙКА ВРУЧНУЮ ПОСРЕДСТВОМ ИЗМЕРЕНИЯ	233
ПОДАВЛЕНИЕ НЕПРЕРЫВНОЙ ФОКУСИРОВКИ	214	НЕПОСРЕДСТВЕННАЯ НАСТРОЙКА ЦВЕТОВОЙ ТЕМПЕРАТУРЫ	235
МЕТОДЫ ЗАМЕРА АВТОФОКУСИРОВКИ	214	ЭКСПОЗИЦИЯ	235
СЛЕЖЕНИЕ	216	РЕЖИМЫ ЭКСПОЗИЦИИ	238
РАСПОЗНАВАНИЕ ЛЮДЕЙ (РАСПОЗНАВАНИЕ ЛИЦ)	216	ПОЛНОСТЬЮ АВТОМАТИЧЕСКАЯ НАСТРОЙКА ЭКСПОЗИЦИИ - P	239
НАСТРОЙКИ АФ	217	ПОЛУАВТОМАТИЧЕСКАЯ НАСТРОЙКА ЭКСПОЗИЦИИ - A/S	240
ОГРАНИЧЕНИЕ ФОКУСА	218	РУЧНАЯ НАСТРОЙКА ЭКСПОЗИЦИИ - M	240
БЫСТРАЯ НАСТРОЙКА АФ	218	ЭКСПОКОРРЕКЦИЯ	241
ВСПОМОГАТЕЛЬНЫЕ ФУНКЦИИ ДЛЯ АВТОФОКУСИРОВКИ	219	РЕЖИМ ВОСПРОИЗВЕДЕНИЯ (ВИДЕО)	242
ПЕРЕМЕЩЕНИЕ ПОЛЯ ФОКУСИРОВКИ АФ	220	ЭЛЕМЕНТЫ УПРАВЛЕНИЯ В РЕЖИМЕ ВОСПРОИЗВЕДЕНИЯ	242
РУЧНАЯ ФОКУСИРОВКА (MF)	221	НАЧАТЬ/ПОКИНУТЬ РЕЖИМ ВОСПРОИЗВЕДЕНИЯ	244
ВСПОМОГАТЕЛЬНЫЕ ФУНКЦИИ ДЛЯ РУЧНОЙ ФОКУСИРОВКИ	221	ВЫБОР/ПЕРЕЛИСТЫВАНИЕ СНИМКОВ	245
СЛЕДЯЩИЙ ФОКУС	223	ИНДИКАЦИЯ ИНФОРМАЦИИ В РЕЖИМЕ ВОСПРОИЗВЕДЕНИЯ	246
ХАРАКТЕРИСТИКИ ФУНКЦИИ	224	ОДНОВРЕМЕННОЕ ОТОБРАЖЕНИЕ НЕСКОЛЬКИХ СНИМКОВ	247
МЕНЮ «СЛЕДЯЩИЙ ФОКУС»	224	ВЫДЕЛЕНИЕ/ОЦЕНИВАНИЕ СНИМКОВ	248
ПОДГОТОВКА	225	УДАЛЕНИЕ СНИМКОВ	249
ОПРЕДЕЛИТЬ ПОЛОЖЕНИЕ ФОКУСИРОВКИ	225	УДАЛЕНИЕ ОТДЕЛЬНЫХ СНИМКОВ	249
ИЗМЕНЕНИЕ ПОЛОЖЕНИЯ ФОКУСИРОВКИ	226	УДАЛЕНИЕ НЕСКОЛЬКИХ СНИМКОВ	250

УДАЛЕНИЕ ВСЕХ СНИМКОВ.....	251
УДАЛЕНИЕ НЕОЦЕНЕННЫХ СНИМКОВ.....	251
СЛАЙД-ШОУ	252
ВОСПРОИЗВЕДЕНИЕ ВИДЕОЗАПИСИ	253
МОНТАЖ ВИДЕОРОЛИКА.....	256
< << >> >	257
ДРУГИЕ ФУНКЦИИ	258
СБРОС НАСТРОЕК КАМЕРЫ ДО ЗАВОДСКИХ.....	258
ОБНОВЛЕНИЯ ВСТРОЕННОГО ПО.....	259
ПРОВЕДЕНИЕ ОБНОВЛЕНИЯ ВСТРОЕННОГО ПО.....	260
LEICA FOTOS	264
СОЕДИНЕНИЕ.....	264
ЗАВЕРШЕНИЕ РАБОТЫ WI-FI.....	266
АВТОМАТИЧЕСКОЕ ЗАВЕРШЕНИЕ РАБОТЫ WI-FI.....	266
ЗАВЕРШЕНИЕ РАБОТЫ WI-FI ВРУЧНУЮ.....	266
ДИСТАНЦИОННОЕ УПРАВЛЕНИЕ КАМЕРОЙ	267
УХОД/ХРАНЕНИЕ	268
ПРЕОБРАЗОВАНИЕ ПИКСЕЛЕЙ.....	269
ЧАСТО ЗАДАВАЕМЫЕ ВОПРОСЫ	270
ОБЗОР МЕНЮ	278
ПРЕДМЕТНЫЙ УКАЗАТЕЛЬ	284
ТЕХНИЧЕСКИЕ ХАРАКТЕРИСТИКИ	292
СЕРВИСНЫЙ ЦЕНТР LEICA	298
LEICA AKADEMIE	299

Значение различных категорий данных, используемых в этой инструкции**Указание**

Дополнительная информация

Важно

Несоблюдение этих требований может привести к повреждению камеры, принадлежностей или снимков

Внимание

Несоблюдение может стать причиной травм



ОБОЗНАЧЕНИЕ ДЕТАЛЕЙ

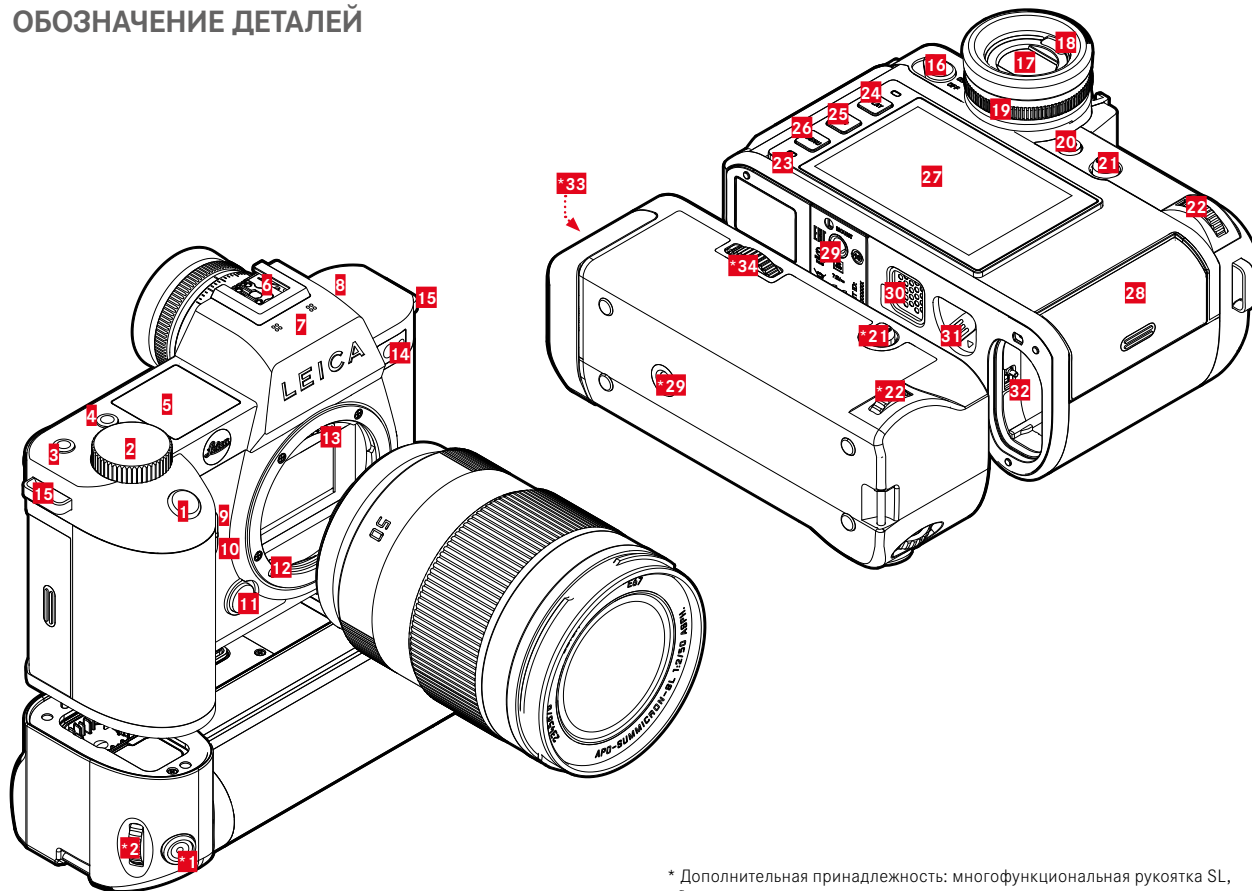

* Дополнительная принадлежность: многофункциональная рукоятка SL, объектив

LEICA SL2

- 1** Кнопка спуска затвора
- 2** Переднее колесико регулировки
- 3** Функциональная кнопка
- 4** Функциональная кнопка
- 5** Верхний дисплей
- 6** Башмак для принадлежностей
- 7** Микрофоны
- 8** Динамик
- 9** Функциональная кнопка
- 10** Функциональная кнопка
- 11** Кнопка разблокирования объектива
- 12** Байонет L
- 13** Контактная колодка
- 14** Индикатор автоспуска / вспомогательная подсветка для АФ / датчик замера экспозиции
- 15** Проушина для крепления ремня
- 16** Главный выключатель
- 17** Окуляр видоискателя
- 18** Датчик глаз
- 19** Колесико настройки диоптрий
- 20** Функциональная кнопка
- 21** Джойстик
- 22** Диск настройки
- 23** Индикатор состояния
- 24** Кнопка **PLAY**
- 25** Кнопка **FN**
- 26** Кнопка **MENU**
- 27** Дисплей

- 28** Слот для карты памяти
- 29** Штативное гнездо
- 30** Контакт для штифта многофункциональной рукоятки
- 31** Задвижка блокировки аккумуляторной батареи
- 32** Отсек аккумуляторной батареи

МНОГОФУНКЦИОНАЛЬНАЯ РУКОЯТКА SL

- *1** Кнопка спуска затвора
- *2** Переднее колесико регулировки
- *21** Джойстик
- *22** Диск настройки
- *29** Штативное гнездо
- *33** Рукоятка отсека элементов питания
- *34** Фиксатор рукоятки

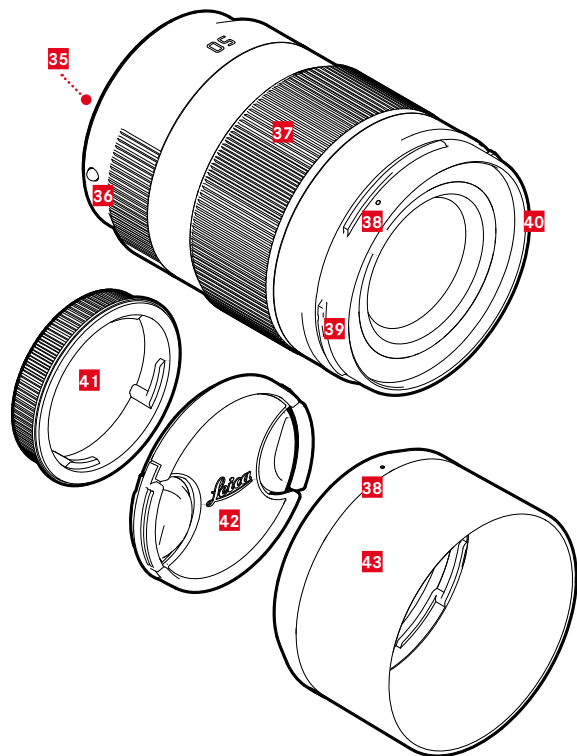

ОБЪЕКТИВ*

- 35** Контактная колодка
- 36** Индексы для смены объектива
- 37** Кольцо фокусировки
- 38** Кольцо регулировки фокусного расстояния (при необходимости)
- 39** Индекс для установки светозащитной бленды
- 40** Внешний байонет для светозащитной бленды
- 41** Крышка байонета
- 42** Крышка объектива
- 43** Светозащитная бленда

* не входит в комплект поставки. Изображение приведено лишь символически. В зависимости от оснащения технические исполнения могут отличаться.



ИНДИКАЦИЯ

Отображение на дисплее является идентичным тому, которое в видеоискателе.

ФОТО

ЭКРАН СОСТОЯНИЯ

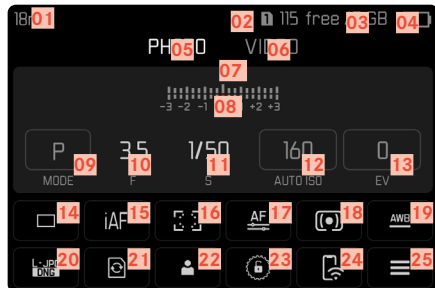

В РЕЖИМЕ СЪЁМКИ

Вся индикация/все значения относятся к текущим настройкам.

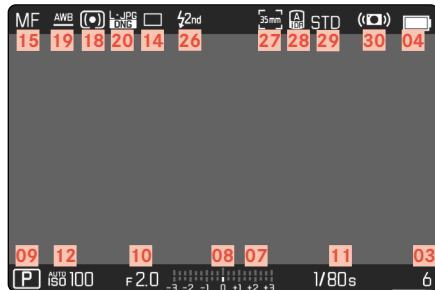

В РЕЖИМЕ ВОСПРОИЗВЕДИЯ

Вся индикация/все значения относятся к отображаемому снимку.

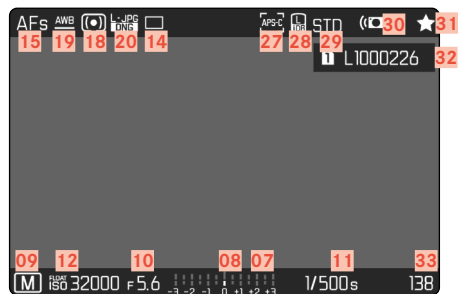

АКТИВИРОВАННЫЕ Мастера съёмки

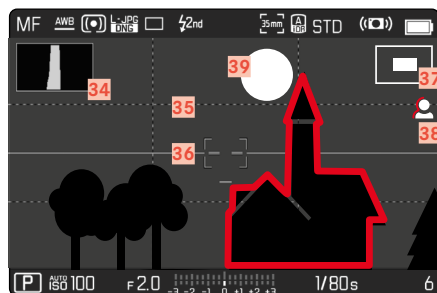

- 01 Фокусное расстояние
- 02 Используемая карта памяти
- 03 Оставшийся объём памяти
- 04 Уровень заряда аккумуляторной батареи
- 05 Область меню **ФОТО**
- 06 Область меню **ВИДЕО**
- 07 Световые веса
- 08 Шкала корректировки экспозиции
- 09 Режим экспозиции
- 10 Значения диафрагмы
- 11 Выдержка
- 12 Чувствительность ISO
- 13 Значение экспокоррекции
- 14 Режим съёмки (**Режим съёмки**)
- 15 Режим фокусировки
- 16 Метод автофокусировки
- 17 Настройки автофокуса
- 18 Метод замера экспозиции
- 19 Режим баланса белого
- 20 Формат файла/степень сжатия/разрешение
- 21 Форматирование карты памяти
- 22 Профиль пользователя
- 23 Заблокировать/разблокировать диски настройки
- 24 Leica FOTOS
- 25 Главное меню
- 26 Момент синхронизации вспышки
- 27 Формат снимка (фотоматрица)
- 28 Оптимизация тёмных участков (**IDR**) включена
- 29 Цветопередача (**Стили съёмки**)
- 30 Стабилизация активирована
- 31 Символ для выделенного снимка
- 32 Имя файла
- 33 Номер файла отображенного снимка
- 34 Гистограмма
- 35 Линии сетки
- 36 Водяной уровень
- 37 Отображение размера и положения фрагмента (только при увеличении фрагмента)
- 38 Выделение контура для фокуса (обозначение резко наведенных краев на объекте съёмки)
- 39 Клиппинг / Зебра



ВИДЕО/КИНО

ЭКРАН СОСТОЯНИЯ

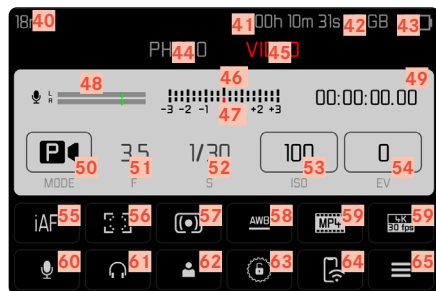

ПРИ СЪЁМКЕ

Вся индикация/все значения относятся к текущим настройкам.

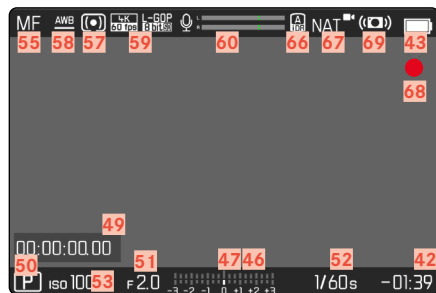

ПРИ ВОСПРОИЗВЕДЕНИИ

Вся индикация/все значения относятся к отображаемому снимку.

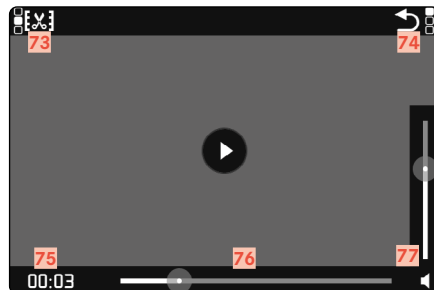
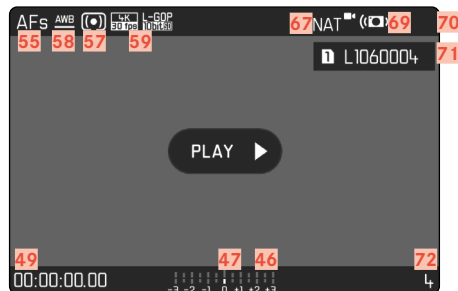

- 40 Фокусное расстояние
- 41 Используемая карта памяти
- 42 Оставшийся объём памяти
- 43 Уровень заряда аккумуляторной батареи
- 44 Область меню **ФОТО**
- 45 Область меню **ВИДЕО**
- 46 Световые веса
- 47 Шкала корректировки экспозиции
- 48 Уровень записи микрофона
- 49 Временной код
- 50 Режим экспозиции
- 51 Значения диафрагмы
- 52 Выдержка
(Cine: угол затвора)
- 53 Чувствительность ISO
(Cine: показание в ASA)
- 54 Значение экспокоррекции
- 55 Режим фокусировки
- 56 Метод автофокусировки
- 57 Метод замера экспозиции
- 58 Режим баланса белого
- 59 Формат файла/степень сжатия/разрешение
- 60 Уровень съёмки
- 61 Громкость в наушниках
- 62 Профиль пользователя
- 63 Заблокировать/разблокировать диски настройки
- 64 Leica FOTOS
- 65 Главное меню
- 66 Оптимизация тёмных участков (iDR) включена
- 67 Цветопередача (Стили видео)
- 68 Указание для текущей видеосъёмки
- 69 Стабилизация активирована
- 70 Символ для выделенной видеозаписи
- 71 Имя файла
- 72 Номер файла отображённой видеозаписи
- 73 Функция видеомонтажа
- 74 Выход из воспроизведения видео
- 75 Текущий момент воспроизведения
- 76 Шкала состояния воспроизведения
- 77 Полоска громкости

ИНДИКАЦИЯ НА ДИСПЛЕЕ ВЕРХНЕЙ ПАНЕЛИ

СТАРТОВЫЙ ЭКРАН



СТАНДАРТНЫЙ ЭКРАН



СМЕНА РЕЖИМОВ







- 78 Имя камеры
- 79 Дата
- 80 Время
- 81 Уровень заряда аккумуляторной батареи в рукоятке
- 82 Уровень заряда аккумуляторной батареи в камере
- 83 Режим экспозиции
- 84 Установленная экспокоррекция
- 85 Сдвиг программы
- 86 Значения диафрагмы
- 87 Выдержка
(Cine: угол затвора)
- 88 Чувствительность ISO
(Cine: показание в ASA)
- 89 Используемая карта памяти
- 90 Оставшийся объём памяти
- 91 Leica FOTOS
- 92 GPS
- 93 Зарядка через USB
- 94 Граничные значения глубины резкости
- 95 Наведенное на резкость расстояние

ИНДИКАЦИЯ УРОВНЯ ЗАРЯДА НА ДИСПЛЕЕ

Уровень заряда аккумуляторной батареи отображается на экране состояния а также в верхней строке сверху справа.



Индикация	Уровень заряда
	Около 75 – 100%
	Около 50 – 75%
	Около 25 – 50%
	Около 0 – 25%
	Около 0% Необходима замена или зарядка аккумуляторной батареи



ПОДГОТОВКА К РАБОТЕ

ПРИСОЕДИНЕНИЕ НАПЛЕЧНОГО РЕМНЯ

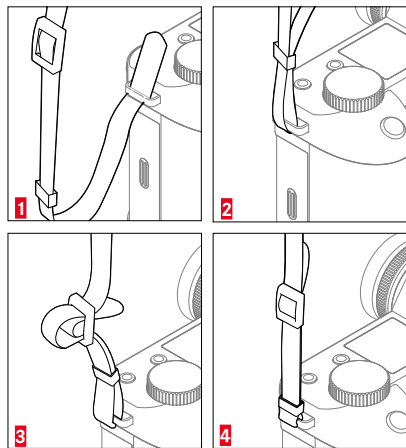

Внимание

- Во избежание падения камеры после присоединения наплечного ремня следует убедиться, что его застёжки прикреплены правильно, чтобы избежать падения камеры.

ПОДГОТОВКА ЗАРЯДНОГО УСТРОЙСТВА

Зарядное устройство должно быть оснащено штепсельной вилкой, подходящей для местных штепсельных розеток.

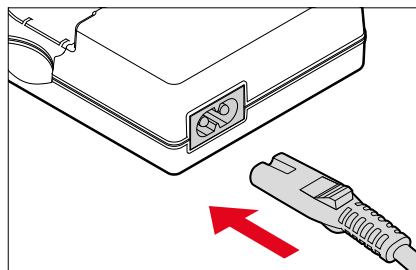

Указание

- Зарядное устройство автоматически настраивается на соответствующее напряжение сети.

ЗАРЯДКА АККУМУЛЯТОРНОЙ БАТАРЕИ

Электропитание камеры осуществляется литий-ионной аккумуляторной батареей.

УСТАНОВКА АККУМУЛЯТОРА В ЗАРЯДНОЕ УСТРОЙСТВО

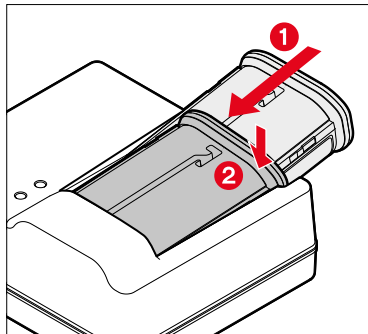

- ▶ вставить аккумулятор в зарядное устройство желобком вверх до соприкосновения контактов
- ▶ вдавить аккумулятор до ощутимой и слышимой фиксации
- ▶ убедиться, что аккумулятор полностью вложен в зарядное устройство

ИЗВЛЕЧЕНИЕ АККУМУЛЯТОРА ИЗ ЗАРЯДНОГО УСТРОЙСТВА

- ▶ аккумулятор запрокинуть наверх и вытащить под углом

ИНДИКАЦИЯ УРОВНЯ ЗАРЯДА НА ЗАРЯДНОМ УСТРОЙСТВЕ

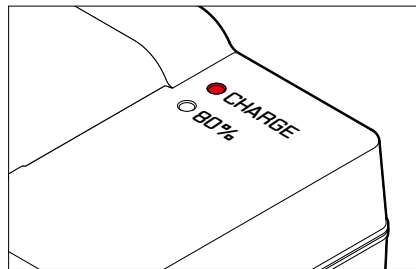

О правильном процессе зарядки свидетельствует свечение индикатора состояния.

Индикация	Уровень заряда	Длительность зарядки*
CHARGE мигает зелёным цветом	Производится зарядка	
80% светится оранжевым цветом	80%	Около 2 часа
CHARGE постоянно светится зелёным цветом	100%	Около 3,5 часа

По окончании процесса зарядки необходимо отсоединить зарядное устройство от сети. Опасность перезарядки отсутствует.

* Исходя из разряженного состояния



ЗАРЯДКА ЧЕРЕЗ USB

Находящаяся в камере аккумуляторная батарея может заряжаться автоматически, если камера подключена посредством USB-кабеля к компьютеру или другому подходящему источнику питания.

Заводская настройка: **Вкл.**

- ▶ в главном меню выбрать **Настройки камеры**
- ▶ выбрать **Зарядка через USB**
- ▶ выбрать **Вкл./Выкл.**

Указания

- Зарядка через USB производится только при выключенной камере. При включении камеры текущий процесс зарядки при необходимости будет прерван. Если SD карта памяти вставлена, то камера будет показываться как USB-носитель данных (см. стр. 100).
- Процесс зарядки начинается автоматически.

УСТАНОВКА/ИЗВЛЕЧЕНИЕ АККУМУЛЯТОРНОЙ БАТАРЕИ

- ▶ необходимо удостовериться, что камера выключена (см. стр. 50)

УСТАНОВКА

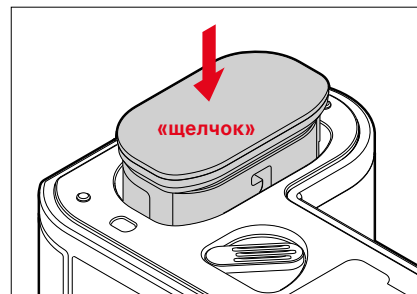

- ▶ ввести аккумулятор в отсек желобком в сторону дисплея, пока он ощутимо и слышимо не зафиксируется

ИЗВЛЕЧЕНИЕ

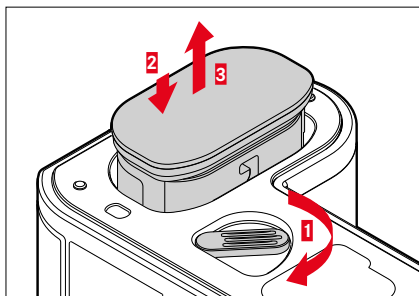

- ▶ повернуть рычаг разблокировки аккумуляторной батареи
 - Аккумулятор слегка выдвинется.
- ▶ аккумулятор надавить слегка
 - Аккумулятор освободится от фиксации и выдвинется полностью.
- ▶ извлечь аккумуляторную батарею

Важно

- Извлечение аккумуляторной батареи из включенной камеры может привести к удалению индивидуальных настроек и к повреждению карты памяти.

УСТАНОВКА/ИЗВЛЕЧЕНИЕ КАРТЫ ПАМЯТИ

В Leica SL2 имеется место для двух карт памяти. При этом существуют различные возможности их использования, см. стр. 96. Камера сохраняет снимки на карте памяти SD (Secure Digital), SDHC (High Capacity) или SDXC (eXtended Capacity).

Указания

- На рынке представлено множество карт памяти SD/SDHC/SDXC от различных производителей, с разным объемом памяти, а также с разными показателями скорости записи и чтения данных. Карты памяти, обладающие большим объемом памяти и высокими показателями скорости записи и чтения данных, делают возможным быстрое выполнение операций записи и воспроизведения.
- В зависимости от объема карты памяти, она может не поддерживаться или должна быть отформатирована перед первым использованием в камере (см. стр. 96). В этом случае в камере появится соответствующее сообщение. Информацию о поддерживаемых картах памяти вы найдёте в разделе «Технические характеристики».
- Если карта памяти не вставляется, сначала следует проверить, правильной ли стороной вы её вставляете.
- Дальнейшие указания вы найдёте на стр. 10 и стр. 13.
- В частности видеосъёмка требует высокой скорости записи.



- ▶ необходимо удостовериться, что камера выключена (см. стр. 50)

ОТКРЫТИЕ КРЫШЕЧКИ СЛОТА КАРТЫ ПАМЯТИ

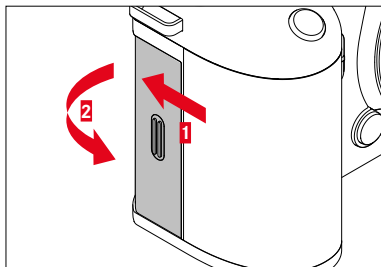

- ▶ переместить крышечку как показано на рисунке до слышимого щелчка
 - Крышечка откроется автоматически.

ЗАКРЫТИЕ КРЫШЕЧКИ СЛОТА КАРТЫ ПАМЯТИ

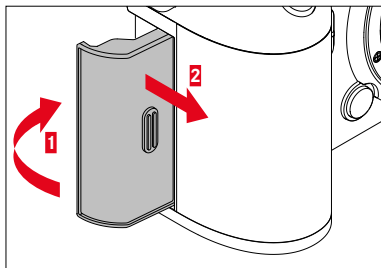

- ▶ захлопнуть крышечку и удерживать её в этом положении
- ▶ переместить крышечку как показано, пока она слышимо не зафиксируется

УСТАНОВКА

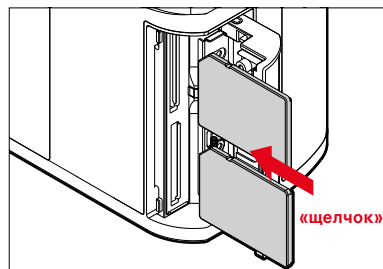

- ▶ вдвинуть карту памяти в слот, пока она слышимо и ощутимо не зафиксируется
 - Скошенный уголок карты должен при этом находиться слева сверху.

ИЗВЛЕЧЕНИЕ

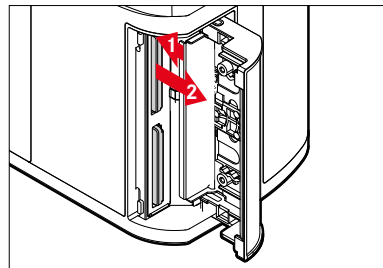

- ▶ вдвинуть карту памяти пока не послышится тихий щелчок
 - Карта памяти слегка выдвинется.
- ▶ извлечь карту памяти

ОБЪЕКТИВ

ИСПОЛЬЗУЕМЫЕ ОБЪЕКТИВЫ

Отточенные оптические системы гарантируют выдающийся результат передачи изображения объективами SL. В оптическом дизайне обращается внимание на гомогенную продуктивность при любых настройках фокусного расстояния, диафрагмы и фокусировки. Поэтому объективы SL можно применять в каждой ситуации оптимально творчески.

Кроме того, объективы Leica M и R могут использоваться с помощью M-/R-адаптера L производства Leica.

ОБЪЕКТИВЫ С БАЙОНЕТОМ L

На Leica SL2 наряду с объективами Leica SL с байонетом L могут также использоваться объективы Leica TL при полном объеме их функций. При прикреплении объектива TL камера автоматически переключается в формат APS-C. Кроме того, в распоряжении имеется множество совместимых объективов производителей из L-альянса.

ОПРЕДЕЛЕНИЕ И РЕГУЛИРОВКА ЭКСПОЗИЦИИ С ИСПОЛЬЗОВАНИЕМ ВАРИООБЪЕКТИВА

Некоторые вариообъективы Leica TL и SL обладают изменяемой светосилой, то есть их эффективное открытие диафрагмы варьируется в зависимости от настроенного фокусного расстояния. В целях предотвращения неправильной экспозиции следует определить желаемое фокусное расстояние перед сохранением измеренных значений или изменением комбинации выдержки/диафрагмы. Подробная информация об этом приведена в разделе «Экспозиция», начиная со стр. 132. При использовании несовместимых фотовспышек настройка диафрагмы на фотовспышке должна соответствовать фактическому открытию диафрагмы.





ОБЪЕКТИВОВ LEICA M И R

Leica M-адаптер L или R-адаптер L делает возможным использование объективов Leica M и R. Для этого существуют сохраненные в камере профили объективов, которые позволяют использование следующих функций:

- Для управления мощностью вспышки и отражателем вспышки используются параметры объектива (см. «Используемые фотовспышки»).
- Кроме того параметры объектива записываются в Exif-данные снимков, если идёт речь о кодированном объективе. При представлении с расширенными графическими данными дополнительно отображается фокусное расстояние объектива.

Если используемый объектив Leica M имеет 6-битный код, или объектив Leica R оснащен контактной колодкой ROM, то камера сможет автоматически настроить соответствующий тип объектива. Однако, если объектив не имеет такого оснащения, то тип объектива должен быть настроен вручную.

Чтобы использовать автоматическое распознавание

- ▶ в главном меню выбрать **Настройки камеры**
- ▶ выбрать **Профили объектива**
- ▶ активировать автоматическое распознавание объектива (**Авто**) или деактивировать (**Выкл.**)

Чтобы установить тип объектива вручную

- ▶ в главном меню выбрать **Настройки камеры**
- ▶ выбрать **Профили объектива**
- ▶ выбрать **Объективы M** или **Объективы R**

Чтобы сделать списки объективов более обозримыми

- ▶ в главном меню выбрать **Настройки камеры**
- ▶ выбрать **Профили объектива**
- ▶ выбрать **Объективы M** или **Объективы R**
- ▶ выбрать **Корректир. список объективов M** или **Корректир. список объективов R**
- ▶ активировать (**Вкл.**) или деактивировать (**Выкл.**) нужные типы объективов

ЗАМЕНА ОБЪЕКТИВА

Важно

- Для защиты от попадания пыли и пр. внутрь камеры необходимо, чтобы на ней всегда был установлен объектив или была надета крышка байонета камеры.
- По этой же причине замена объектива должна производиться быстро и, по возможности, в помещении с минимальным содержанием пыли.

ОБЪЕКТИВЫ С БАЙОНЕТОМ L

УСТАНОВКА ОБЪЕКТИВА

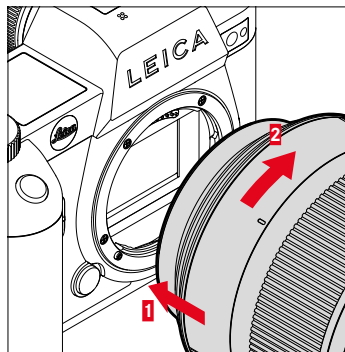

- ▶ необходимо удостовериться, что камера выключена (см. стр. 50)
- ▶ взять объектив за неподвижное кольцо
- ▶ совместить индекс объектива с кнопкой разблокирования, находящейся на корпусе камеры
- ▶ установить объектив в этом положении

- ▶ вращать объектив по часовой стрелке до его ошутимой фиксации с характерным щелчком

СНЯТИЕ ОБЪЕКТИВА

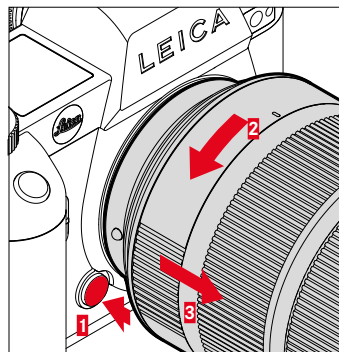

- ▶ необходимо удостовериться, что камера выключена
- ▶ взять объектив за неподвижное кольцо
- ▶ удерживать кнопку разблокирования на корпусе камеры нажатой
- ▶ вращать объектив против часовой стрелки до тех пор, пока его индекс не будет находиться напротив кнопки разблокирования
- ▶ ровно снять объектив

ДРУГИЕ ОБЪЕКТИВЫ

(например, объективы Leica M)

Другие объективы могут использоваться с помощью адаптера для байонета L (например Leica адаптер M-L).

УСТАНОВКА АДАПТЕРА

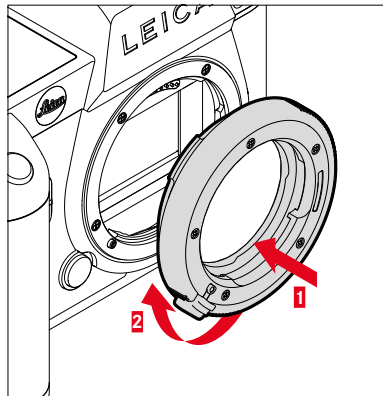

- ▶ необходимо удостовериться, что камера выключена (см. стр. 50)
- ▶ совместить индекс адаптера с индексом, находящимся на корпусе камеры
- ▶ установить адаптер в этом положении ровно
- ▶ вращать адаптер по часовой стрелке до его фиксации с характерным щелчком
- ▶ сразу же установить объектив

СНЯТИЕ АДАПТЕРА

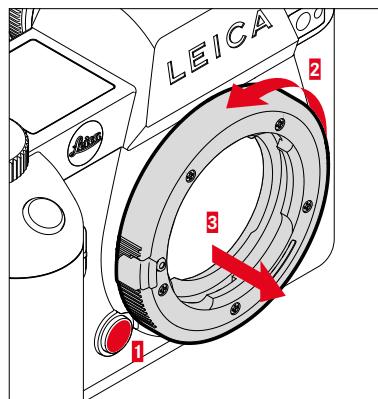

- ▶ необходимо удостовериться, что камера выключена
- ▶ снятие объектива
- ▶ удерживать кнопку разблокирования на корпусе камеры нажатой
- ▶ вращать адаптер против часовой стрелки до тех пор, пока его индекс не будет находиться напротив кнопки разблокирования
- ▶ ровно снять адаптер

УСТАНОВКА ОБЪЕКТИВА НА АДАПТЕР

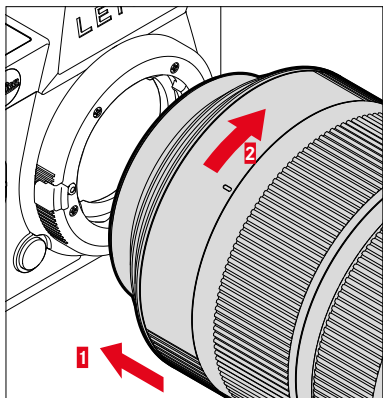

- ▶ необходимо удостовериться, что камера выключена (см. стр. 50)
- ▶ взять объектив за неподвижное кольцо
- ▶ совместить индекс объектива с индексом, находящимся на адаптере
- ▶ установить объектив в этом положении
- ▶ вращать объектив по часовой стрелке до его ощутимой фиксации с характерным щелчком

СНЯТИЕ ОБЪЕКТИВА С АДАПТЕРА

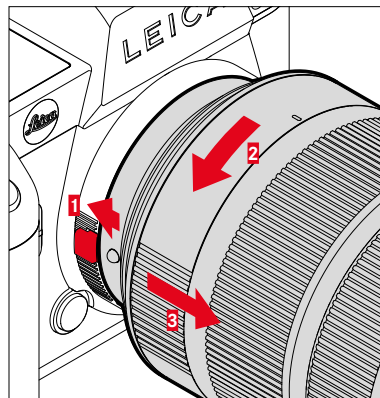

- ▶ необходимо удостовериться, что камера выключена
- ▶ взять объектив за неподвижное кольцо
- ▶ удерживать в нажатом положении элемент разблокировки на адаптере
- ▶ вращать объектив против часовой стрелки до тех пор, пока его индекс не будет находиться напротив элемента разблокировки
- ▶ ровно снять объектив



НАСТРОЙКА ДИОПТРИЙ

Для того, чтобы лица носящие очки могли фотографировать и без очков, возможна настройка видоискателя для своего зрения в диапазоне от -4 до +2 диоптрий (сбалансирование диоптрий).

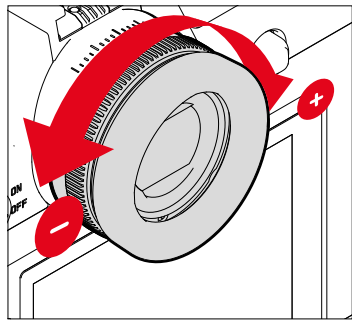

- ▶ посмотреть в видоискатель
- ▶ навестись на объект и сфокусировать его
- ▶ крутить кольцо настройки диоптрий до тех пор, пока изображение в видоискателе, как и отображаемые индикации, не будут видны четко

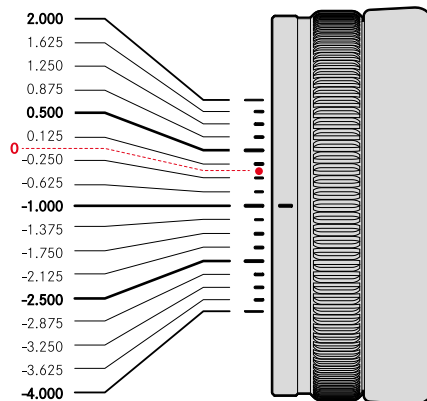

МНОГОФУНКЦИОНАЛЬНАЯ РУКОЯТКА SL (дополнительная принадлежность)

Многофункциональная батарейная рукоятка SL, которую можно приобести как дополнительную принадлежность, обладает элементами управления (кнопкой спуска затвора, джойстиком, диском настройки и колесиком регулировки) специально для съемки в вертикальном формате. Таким образом она делает возможной сподручность даже при фотосъемке одной рукой. Кроме того, она предоставляет место для второй аккумуляторной батареи.

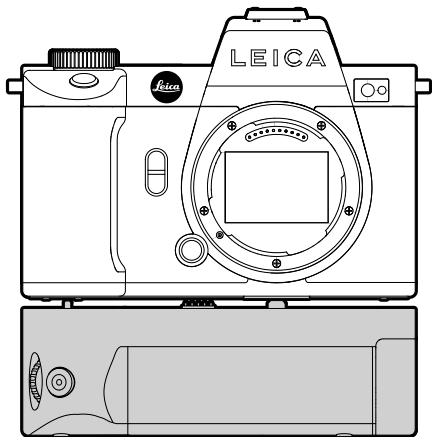

ФОТОСЪЕМКА С РУКОЯТКОЙ

Элементы управления рукоятки расположены таким образом, что они оптимально доступны при фотосъемке в вертикальном формате.

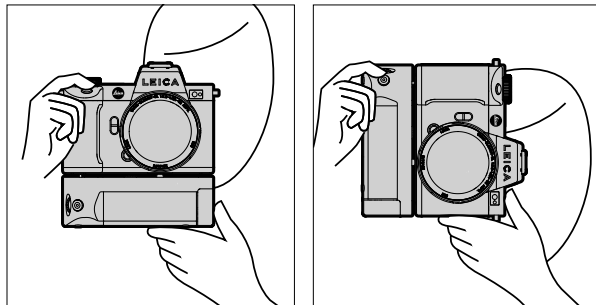

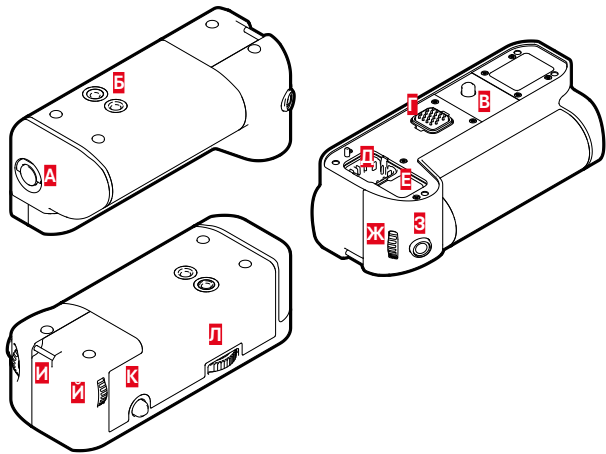

- А** Ручка блокировки
- Б** Штативное гнездо
- В** Крепежный винт
- Г** Интерфейс для камеры
- Д** Отсек для хранения колпачка для контактов рукоятки
- Е** Отсек для хранения колпачка для контактов камеры
- Ж** Переднее колесико регулировки
- З** Кнопка спуска затвора
- И** Петля наплечного ремня
- Й** Диск настройки
- К** Джойстик
- Л** Фиксатор рукоятки

УСТАНОВКА РУКОЯТКИ

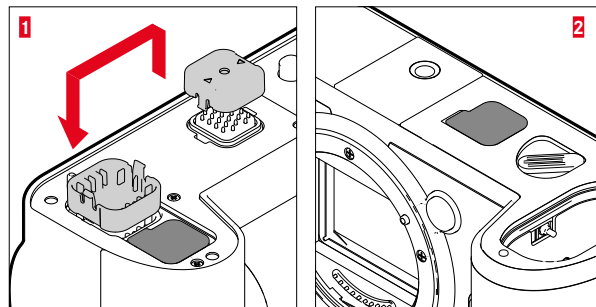

- ▶ сжать колпачок для контактов рукоятки со сторон, отмеченных треугольниками и снять его
- ▶ убрать колпачок в предназначенное для него углубление в рукоятке
- ▶ снять колпачок для контактов на нижней панели корпуса камеры
- ▶ убрать колпачок в предназначенное для него углубление в рукоятке

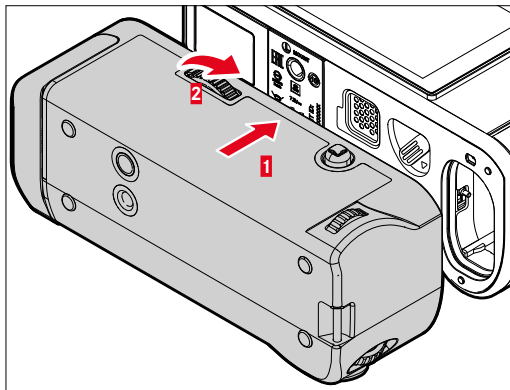

СНЯТИЕ РУКОЯТКИ

- ▶ вращать фиксатор рукоятки влево, чтобы снять фиксацию
 - При этом крепко держать как рукоятку, так и камеру, чтобы избежать их падения.
- ▶ снова надеть оба колпачка для контактов

Важно

- Убедитесь, что контакты рукоятки и камеры надежно прикрыты колпачками для контактов, когда рукоятка не прикреплена к камере. В противном случае чувствительные контакты могут быть легко повреждены.

- ▶ выровнять рукоятку по нижней панели камеры
 - Нужно быть при этом осторожным, чтобы не повредить контакты.
- ▶ вращать фиксатор рукоятки вправо и слегка подтянуть

Важно

- Проверяйте регулярно во время пользования рукояткой, затянута ли фиксатор надежно и при необходимости подтягивайте его.

ПРИКРЕПЛЕНИЕ НАРУЧНОГО/НАПЛЕЧНОГО РЕМНЯ ДЛЯ МНОГОФУНКЦИОНАЛЬНОЙ БАТАРЕЙНОЙ РУКОЯТКИ

Как эргономичное дополнение к рукоятке можно приобрести высококачественный наручный ремень для более стабильного удерживания камеры. Это особенно рекомендуется для съёмки в горизонтальном формате.

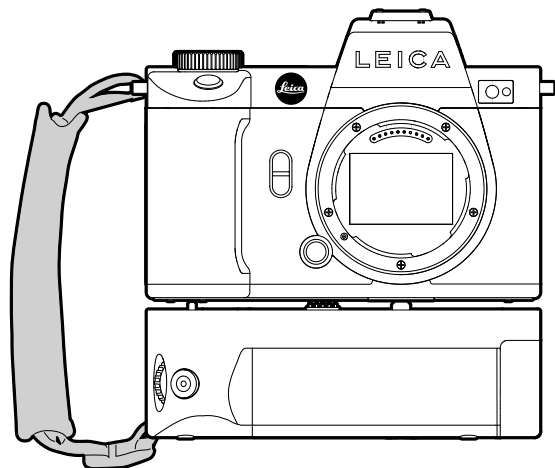

Для продолжительной съёмки в вертикальном формате (например, портретная съёмка) наплечный ремень можно альтернативно прикрепить к правой проушине для крепления ремня на камере и к проушине на рукоятке. Таким образом камера будет все время находиться в подходящем положении. Для крепления наплечного ремня см. стр. 34.

ЗАМЕНА АККУМУЛЯТОРНОЙ БАТАРЕИ

Многофункциональная батарейная рукоятка предоставляет место для второй аккумуляторной батареи. Таким образом можно увеличить продолжительность использования.

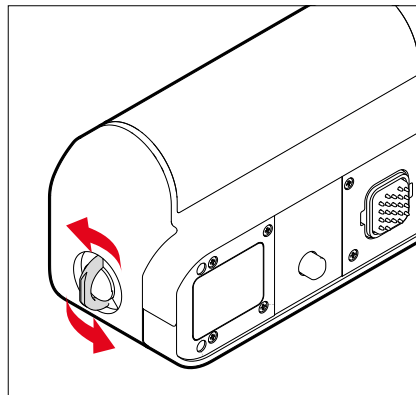

- ▶ поднять рычажок блокировки
- ▶ прокрутить ручку блокировки против часовой стрелки
 - Отсек аккумуляторной батареи откроется автоматически.

ИЗВЛЕЧЬ АККУМУЛЯТОРНУЮ БАТАРЕЮ

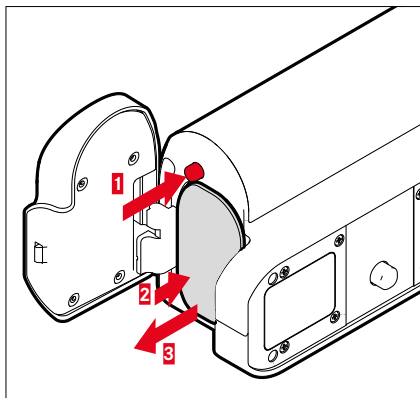

- ▶ нажать штифт для извлечения
 - Аккумулятор слегка выдвинется.
- ▶ аккумулятор надавить слегка
 - Аккумулятор освободится от фиксации и выдвинется полностью.
- ▶ извлечь аккумуляторную батарею

УСТАНОВКА АККУМУЛЯТОРНОЙ БАТАРЕИ

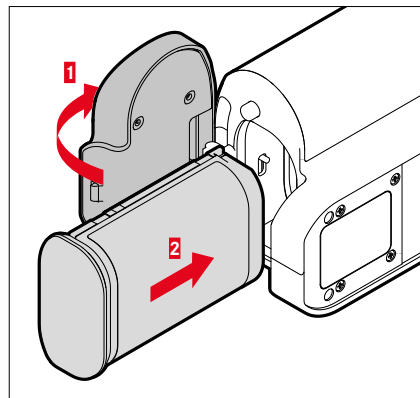

- ▶ вдавить аккумулятор в отсек желобком вниз, до ощутимой фиксации и слышимого щелчка

ЗАКРЫВАНИЕ ОТСЕКА ЭЛЕМЕНТОВ ПИТАНИЯ

- ▶ захлопнуть крышечку отсека элементов питания
 - Крышечка входит в паз с характерным щелчком.
- ▶ уложить рычажок блокировки

Указание

- Чтобы можно было пользоваться аккумуляторной батареей, находящейся в рукоятке, в самой камере должна находиться еще одна с по меньшей мере минимальным зарядом.

ЭЛЕМЕНТЫ УПРАВЛЕНИЯ

ГЛАВНЫЙ ВЫКЛЮЧАТЕЛЬ

Камера включается и выключается с помощью главного выключателя.

ВКЛЮЧЕНИЕ КАМЕРЫ

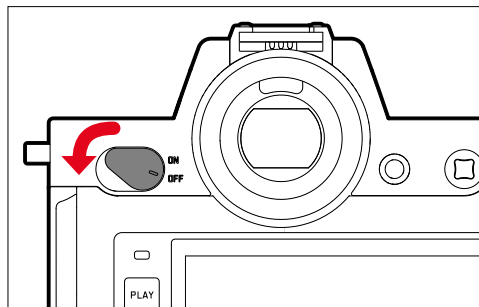

Указания

- Камера будет готова к работе уже приблизительно через 1 секунду после включения.
- После включения кратковременно загорится индикатор, и появится индикация в видеосклетеле.

ВЫКЛЮЧЕНИЕ КАМЕРЫ

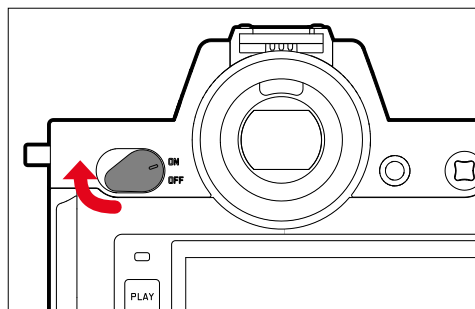

Указание

- Функция **Автом. выключение** (см. стр. 82) позволит камере автоматически отключаться, если в течение настроенного времени на камере не было выполнено каких-либо операций. Если для этой функции будет установлено **Выкл.**, и камера долгое время не используется, её всегда необходимо выключать с помощью главного выключателя, чтобы исключить непредумышленную разрядку аккумуляторной батареи.

КНОПКА СПУСКА ЗАТВОРА

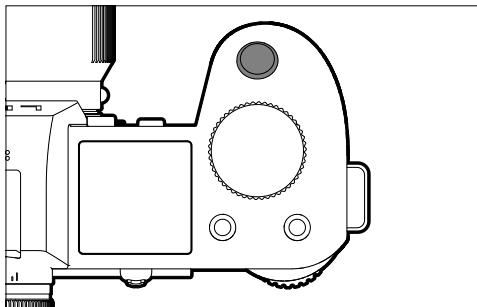

Кнопка спуска затвора имеет два уровня нажатия.

1. Легкое нажатие (нажатие до первой точки давления)

- Активация электроники камеры и индикации
- Сохранение измеренных значений (измерение и сохранение):
 - Режим АФ: измерение расстояния (АФ-Л)
 - (Полу)автоматические режимы экспозиции: замер экспозиции (АЕ-Л)
- Отмена текущего времени предварительного хода автоспуска
- Возвращение в режим съемки
 - из режима воспроизведения
 - из управления с помощью меню
 - из режима ожидания

2. Нажать до упора

- Выполнить спуск затвора
 - Затем данные переносятся на карту памяти.
- Начало видео-съемки
- Начало отсчета настроенного времени предварительного хода автоспуска
- Начало серийной или интервальной съемки

Указания

- Чтобы избежать смазывания изображения, кнопку спуска необходимо нажимать плавно, а не резко, пока не произойдет спуск затвора, сопровождающийся характерным щелчком.
- Кнопка спуска затвора остается заблокированной:
 - если на используемой карте памяти и/или на встроенном промежуточном запоминающем устройстве (временно) нет свободного места
 - если аккумуляторная батарея достигла своего предела производительности (емкость, температура, возраст)
 - если карта памяти защищена от записи или повреждена
 - если датчик изображения слишком горячий





ПЕРЕДНЕЕ КОЛЕСИКО РЕГУЛИРОВКИ

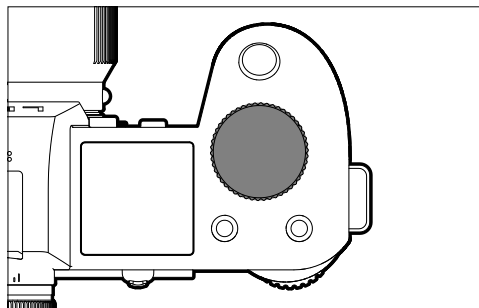

- перемещение по пунктам меню
- настройка выдержки
- для настройки величины коррекции экспозиции
- увеличение/уменьшение просматриваемых снимков

ДИСК НАСТРОЙКИ

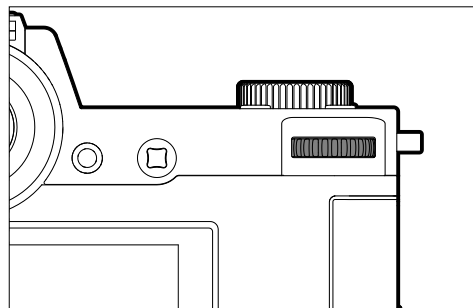

- перемещение По Пунктам Меню
- вызов Подменю
- принятие Настроек Меню
- настройка Выбранных Пунктов Меню/Функций
- настройка Значения Диафрагмы
- для Настройки Величины Коррекции Экспозиции
- настройка Сдвига Программы
- перелистывание Сохраненных Снимков
- воспроизведение Видеозаписей
- подтверждение Запросов

ДЖОЙСТИК

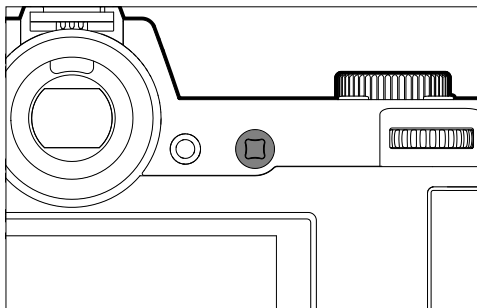

- перемещение по пунктам меню
- вызов подменю
- принятие настроек меню
- настройка выбранных пунктов меню/функций
- перелистывание сохраненных снимков
- перемещение поля замера
- сохранение измеренных значений
- воспроизведение видеозаписей
- подтверждение запросов

КНОПКА PLAY/КНОПКА MENU

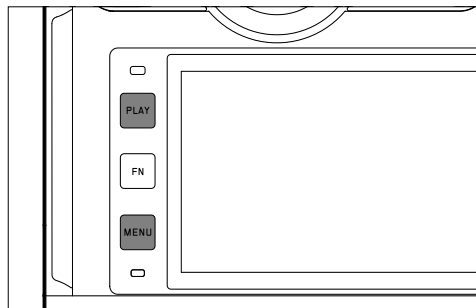

КНОПКА PLAY

- включение и выключение режима (продолжительного) воспроизведения
- возврат к полноэкранному изображению

КНОПКА MENU

- вызов меню (с экраном состояния)
- вызов меню воспроизведения
- уход из показываемого (под)меню





ФУНКЦИОНАЛЬНАЯ КНОПКИ

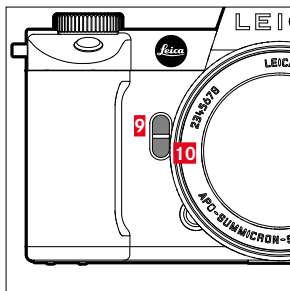
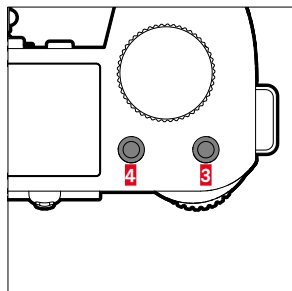
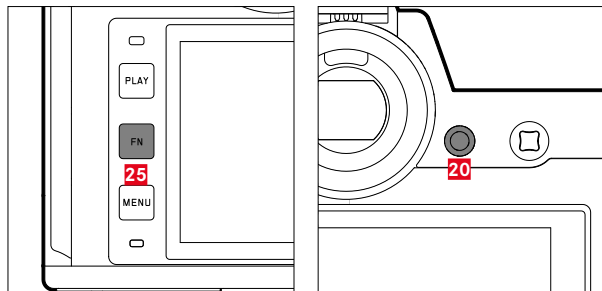

Прямой доступ к различным меню и функциям. Все функциональные кнопки конфигурируемы индивидуально (см. стр. 71).

ЗАВОДСКИЕ НАСТРОЙКИ

В режиме съёмки

В режиме воспроизведения

Кнопка FN **25**

Переключить информационные профили

Функциональная кнопка **20**

Чередование дисплей/электронный видоискатель

Функциональная кнопка **4**

Смена режимов (фото/видео)

Выделение/оценка снимка

Функциональная кнопка **3**

- Фото: ISO
- Видео: ISO
- (Cine: Exposure Index)

Функциональная кнопка **9**

- Фото: увеличение
- Видео: Усил. микрофона

Функциональная кнопка **10**

Метод автофокусировки

ДИСПЛЕЙ (СЕНСОРНЫЙ ДИСПЛЕЙ)



СЕНСОРНОЕ УПРАВЛЕНИЕ*		В режиме съёмки	В режиме воспроизведения
	«касание»	Перемещение поля замера АФ и фокусировка (при активированном сенсорном АФ)	Выбор снимков
	«двойное касание»	Сброс поля замера АФ (при активированном сенсорном АФ)	Увеличение/уменьшение просматриваемых снимков
	«скольжение»		Перелистывание сохраненных снимков Перемещение увеличенной границы кадра
	«скольжение по горизонтали» (общая длинна)	Смена режимов (фото/видео)	Перелистывание сохраненных снимков
	«скольжение по вертикали» (общая длинна)	Переход к режиму воспроизведения	Переход к режиму съёмки
	«коснуться и удерживать»	Вызов быстрой настройки АФ	
	«стягивание» «растягивание»	Изменение размера поля замера АФ (с режимами АФ Поле и Распознавание людей)	Увеличение/уменьшение просматриваемых снимков
	«скользить и удерживать» «удерживать и скользить»		Непрерывное листание

* Достаточно легкого прикосновения, не надавливать.

ВЕРХНИЙ ДИСПЛЕЙ

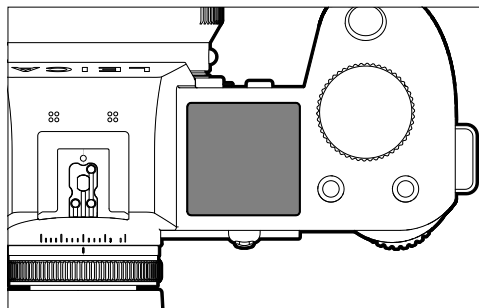

- индикация настроенного режима
- индикация информации о снимке
- индикация информации о камере

УПРАВЛЕНИЕ С ПОМОЩЬЮ МЕНЮ

ЭЛЕМЕНТЫ УПРАВЛЕНИЯ

Следующие элементы используются для управления с помощью меню.

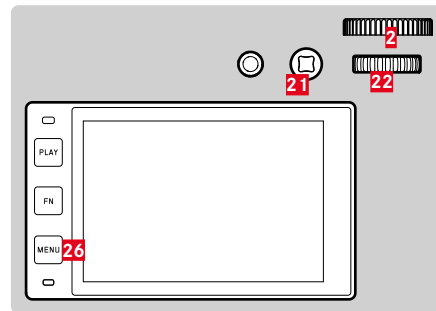

- 21** Джойстик
- 2** Переднее колесико регулировки
- 26** Кнопка **MENU**
- 22** Диск настройки

ОБЛАСТИ МЕНЮ

Есть три области меню: экран состояния, **Главное меню** и **Избранное**.

Экран состояния:

- предоставляет быстрый доступ к самым важным настройкам

Избранное:

- список, созданный вами (информация об управлении этим списком указана на стр. 70)
 - Меню «Избранное» появляется только если ему присвоен минимум один пункт меню.

Главное меню:

- предоставляет доступ ко всем пунктам меню
- содержит многочисленные подменю

Используемый в данный момент режим (фото или видео) выделен цветом во всех областях меню.

Раздел	ФОТО	ВИДЕО
Экран состояния	Тёмный фон	Светлый фон
Избранное		
Главное меню (самый верхний уровень)	Тёмная заглавная строка	Светлая заглавная строка
Главное меню (Подменю)		

ЭКРАН СОСТОЯНИЯ

Фото

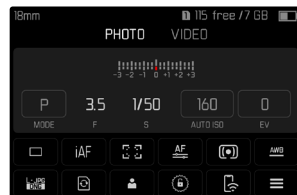

Видео

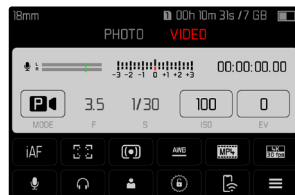

ИЗБРАННОЕ

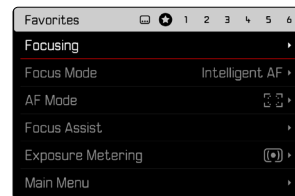
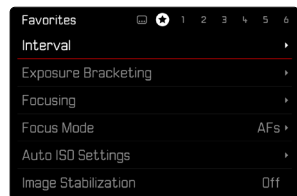

ГЛАВНОЕ МЕНЮ

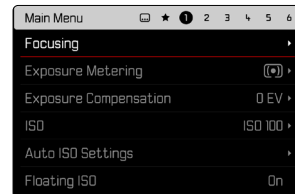
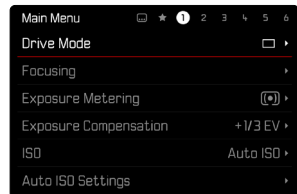



НАСТРОЙКИ В РЕЖИМАХ ФОТО И ВИДЕО

Доступные настройки зависят от текущего рабочего режима (фото или видео).

- Все пункты меню, расположенные в главном меню перед пунктом **Профиль пользователя**, а также все их подпункты являются специфическими для этого режима работы. Это значит, что все проводимые здесь изменения относятся только к текущему режиму. Одноимённые пункты меню в другом режиме соответственно не затрагиваются. Это касается, например, настроек фокусировки, замера экспозиции или баланса белого.
- Все последующие настройки и функции в главном меню (включительно **Профиль пользователя**) доступны в обоих рабочих режимах и действуют всеобщие. Настройка, предпринятая в одном из режимов, действительна также и для другого.

Всеобщие действующими настройками и функциями являются:

- **Профиль пользователя**
- **Блокировка колесика**
- **Блокировка джойстика**
- **Настройки дисплея**
- **Leica FOTOS**
- **Стабилизация изображения**
- **Панора мирование**
- **Форматировать карту**
- **Настройки камеры**
- **Информация о камере**
- **Language**
- **Сбросить настройки камеры**

СМЕНА ОБЛАСТИ МЕНЮ

Первой областью меню всегда является экран состояния. Самый верхний уровень организован по «страницам», которые показыва-ются в заглавной строке: экран состояния, при необходимости и меню Избранное (до 2-х страниц) и множество разделов главного меню. Между областями меню можно переходить постраничным листанием. В качестве альтернативы на экране состояния и в меню Избранное последний пункт дает допуск к главному меню.

Чтобы листать вперед

- ▶ нажать кнопку **MENU**
- или
- ▶ прокрутить переднее колесико регулировки по часовой стрелке
 - За последней страницей главного меню снова следует экран состояния.

Чтобы листать назад

- ▶ прокрутить переднее колесико регулировки против часовой стрелки
 - За экраном состояния снова следует последняя страница главного меню.

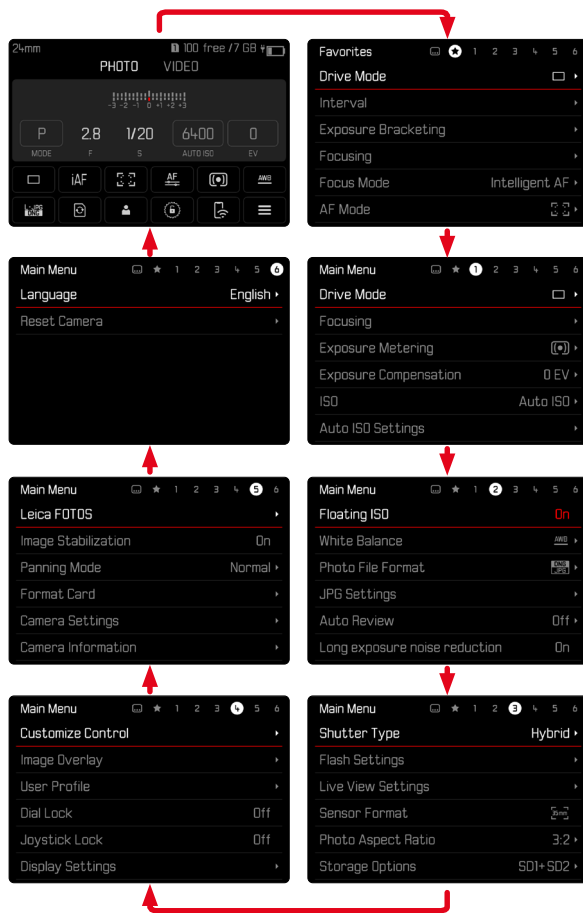



ЭКРАН СОСТОЯНИЯ

Экран состояния представляет обзор самой важной информации о текущем состоянии камеры и активных настройках.

Кроме того, он служит быстрым доступом к важным настройкам. Экран состояния оптимизирован для сенсорного управления.

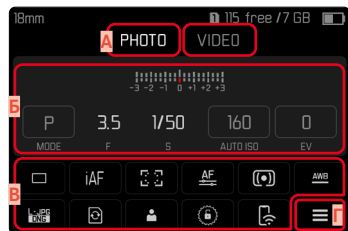

A Режим: фото/видео (см. стр. 211)

B Настройки экспозиции (см. стр. 132 и стр. 235)

B Пункты меню

T Доступ к главному меню

Указания

- Если сенсорное управление невозможно или нежелательно (например в режиме электронного видоискателя), то управлять экраном состояния можно джойстиком и/или диском настройки.
- Настройки будут приняты немедленно.
- Обведенные рамкой зоны управления могут быть выбраны. Необведенные значения являются автоматически настроенными значениями (в зависимости от активного режима экспозиции).
- Доступные пункты меню для режимов фото и видео различаются (см. стр. 28 и стр. 30).

ВЫПОЛНЕНИЕ НАСТРОЕК

С экрана состояния можно выполнять настройки различными способами. Тип настройки варьируется в различных меню.

- ▶ коснуться нужной зоны управления
 - Появляется соответствующее меню.

ПРИ НЕПОСРЕДСТВЕННОЙ НАСТРОЙКЕ

В нижней части экрана состояния появится некий вариант меню из полос (см. стр. 66).



- ▶ напрямую или скользящим движением выбрать желаемую функцию

ПРИ ВЫЗОВЕ ОБЫКНОВЕННОГО ПОДМЕНЮ

Эти меню действуют так же, как и при вызове из главного меню (см. стр. 63). Сенсорное управление поэтому недоступно. Но вместо пункта меню более высокого уровня, оттуда возвращаются снова к экрану состояния.

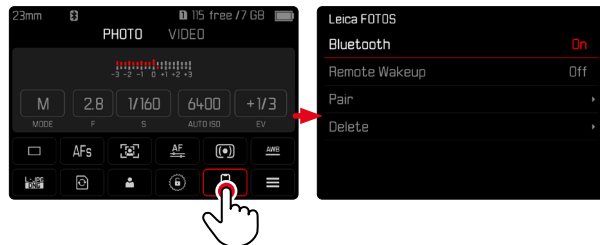

- ▶ выбрать необходимую настройку



МЕНЮ «ИЗБРАННОЕ»

Меню Избранное предоставляет быстрый доступ к самым часто используемым пунктам меню. Оно состоит из 11 пунктов меню. Назначение производится индивидуально (см. стр. 70).

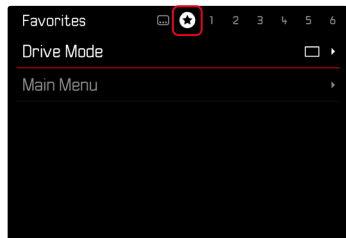

ГЛАВНОЕ МЕНЮ

Главное меню предоставляет доступ ко всем настройкам без исключения. Большинство из них находятся в подменю.

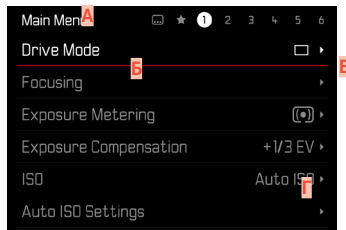

A Область меню: **Главное меню**/Избранное

B Наименование пункта меню

B Настройка пункта меню

F Указание на подменю

ПОДМЕНЮ

Имеются различные типы подменю. Для соответствующей настройки смотрите следующие страницы.

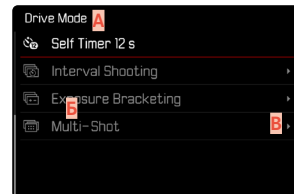
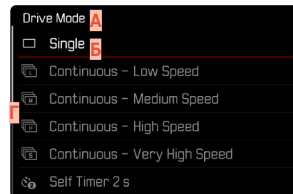

A Текущий пункт меню

B Пункт подменю

B Указания на дальнейшие подменю

F Полоса прокрутки

ПЕРЕМЕЩЕНИЕ ПО МЕНЮ

ПЕРЕМЕЩЕНИЕ ЦЕЛЫМИ СТРАНИЦАМИ

Чтобы листать вперед

- ▶ нажать кнопку **MENU** (при необходимости множество раз)
или
- ▶ прокрутить переднее колесико регулировки по часовой стрелке
 - За последней страницей главного меню снова следует экран состояния.

Чтобы листать назад

- ▶ прокрутить переднее колесико регулировки против часовой стрелки
 - За экраном состояния снова следует последняя страница главного меню.

ПЕРЕМЕЩЕНИЕ ПО СТРОКАМ

(выбор функций/вариантов функций)

- ▶ нажать джойстик вверх/вниз
или

- ▶ вращать диск настройки (вправо = вниз, влево = вверх)
 - После последнего пункта меню в соответствующем направлении индикация перепрыгивает на следующую/предыдущую страницу. При этом, текущая область меню (Избранное, главное меню) не будет покинута.

Указание

- Некоторые пункты меню могут быть вызваны только при определенных условиях. В качестве указания служит шрифт, который в соответствующих строках будет иметь серый цвет.





ОТОБРАЖЕНИЕ ПОДМЕНЮ

- ▶ нажать джойстик/диск настройки или
- ▶ нажать джойстик вправо

ПОДТВЕРЖДЕНИЕ ВЫБОРА

- ▶ нажать джойстик/диск настройки
 - На дисплее появляется активный пункт меню. Справа в соответствующей строке меню будет указан настроенный вариант функции.

Указание

- При выборе **Вкл** или **Выкл** подтверждение не требуется. Сохранение производится автоматически.

ШАГ НАЗАД

(вернуться к вышенаходящемуся меню)

- ▶ нажать джойстик влево
 - Этот вариант возможен только в подменю в форме списка.

ВОЗВРАЩЕНИЕ К САМОМУ ВЕРХНЕМУ УРОВНЮ МЕНЮ

- ▶ нажать кнопку **MENU** 1 раз
 - Осуществится переход к самому верхнему уровню текущей области меню.

ВЫХОД ИЗ МЕНЮ

Выход из меню и подменю возможен в любое время с или без принятия выполненных там настроек.

К режиму съёмки

- ▶ слегка нажать на кнопку спуска затвора

К режиму воспроизведения

- ▶ нажать кнопку **PLAY**

ПОДМЕНЮ

УПРАВЛЕНИЕ КЛАВИАТУРОЙ/ЦИФРОВЫМ БЛОКОМ



- А** Строка ввода
- Б** Управление клавиатурой/цифровым блоком
- В** Кнопка «Удалить» (удаление соответствующего последнего символа)
- Г** Кнопка «Подтвердить» (подтверждение ввода отдельных значений и завершения настройки)
- Д** Возврат в меню предыдущего уровня
- Е** Кнопка смены регистра (переключение между заглавными и маленькими буквами)
- Ж** Изменение типа символов

ВЫБРАТЬ ЭКРАННУЮ КНОПКУ (ЗНАК/ФУНКЦИОНАЛЬНУЮ КНОПКУ)

С помощью кнопок

- ▶ нажать джойстик в нужном направлении
 - Активная в данный момент экранная кнопка будет выделена.
- ▶ нажать джойстик/диск настройки или
- ▶ вращать диск настройки
 - Активная в данный момент экранная кнопка будет выделена.
 - При достижении конца/начала строки осуществится переход к последующей/предыдущей строке.
- ▶ нажать джойстик/диск настройки

С помощью сенсорного дисплея

- ▶ непосредственно выбрать необходимую экранную кнопку

СОХРАНЕНИЕ

- ▶ выбрать кнопку **Г**

ПРЕКРАЩЕНИЕ

- ▶ выбрать кнопку **Д**

МЕНЮ В ВИДЕ ПОЛОС

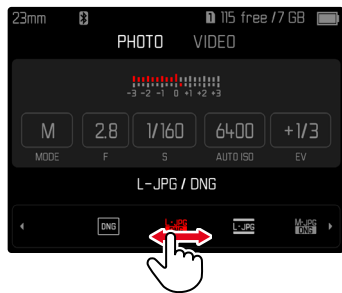

С помощью кнопок

- ▶ нажимать джойстик влево/вправо или
- ▶ вращать диск настройки

С помощью сенсорного дисплея

- ▶ напрямую или скользящим движением выбрать желаемую функцию

Указания

- Расположенная в центре настройка, активированная в настоящий момент, выделена красным цветом.
- Настроенное значение отображается над шкалой/над полосой прокрутки меню.
- При прямом доступе: настройку не нужно подтверждать дополнительно, она активируется сразу.

МЕНЮ В ВИДЕ ШКАЛ

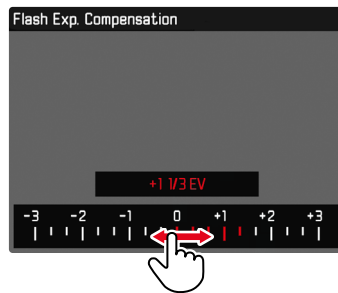

С помощью кнопок

- ▶ нажимать джойстик влево/вправо или
- ▶ вращать диск настройки

С помощью сенсорного дисплея

- ▶ напрямую или скользящим движением выбрать желаемую настройку

Указания

- Расположенная в центре настройка, активированная в настоящий момент, выделена красным цветом.
- Настроенное значение отображается над шкалой/над полосой прокрутки меню.

МЕНЮ ДАТЫ/ВРЕМЕНИ

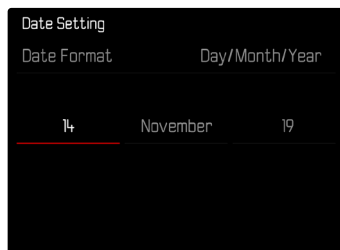

Чтобы попасть в следующее поле настроек

- ▶ нажимать джойстик влево/вправо или
- ▶ вращать диск настройки

Для смены значений

- ▶ нажать джойстик вверх/вниз

Чтобы вернуться к вышенаходящему меню

- ▶ нажать джойстик/диск настройки

КОМБИНИРОВАННОЕ МЕНЮ (ПРОФИЛИ AF)

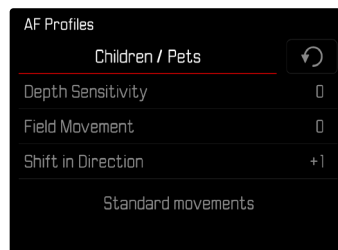

Настройка отдельных пунктов меню проводится через полосу регулировки в нижней части картинки.

Для выбора отдельных пунктов

- ▶ нажать джойстик в нужном направлении или
- ▶ вращать диск настройки

Для настройки отдельных пунктов

- ▶ нажать джойстик/диск настройки
 - Настроенное значение рядом с пунктом меню будет выделено.
- ▶ нажимать джойстик влево/вправо или
- ▶ вращать диск настройки

Для активации настройки

- ▶ нажать джойстик/диск настройки

Вернуться к вышенаходящему пункту меню

- ▶ нажать джойстик влево

КОМБИНИРОВАННОЕ МЕНЮ (СВОЙСТВА ИЗОБРАЖЕНИЯ)

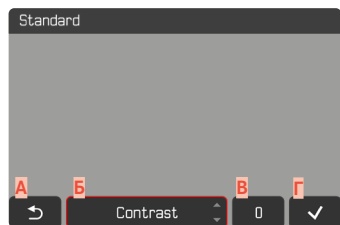

- A** Кнопка «Назад»
(завершить без сохранения)
- B** Кнопка «Параметр»
- B** Кнопка «Настройка»
- Г** Кнопка «Подтвердить»
(сохранить и выйти)

Управление немного отличается в зависимости от того, выполняются ли настройки с помощью кнопок, или при помощи сенсорного управления.

Изображение на экране дисплея остается во время настройки постоянно видимым. Таким образом результат настройки будет виден сразу же.

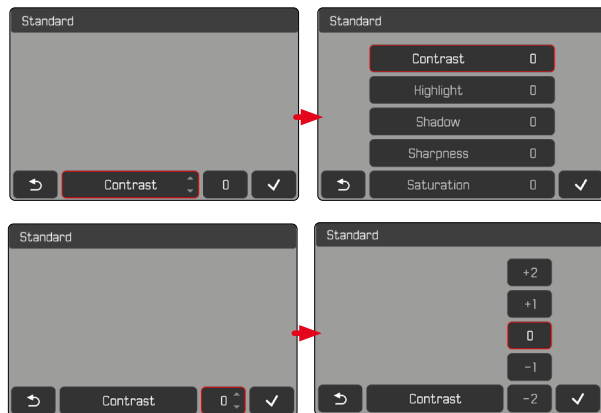

С помощью кнопок

Для передвижения между (экранными) кнопками

- ▶ нажимать джойстик влево/вправо
 - Активная командная кнопка выделяется красной рамкой.

Для выполнения настроек

- ▶ нажать джойстик вверх/вниз
 - Командная кнопка перемещается непосредственно между вариантами.

или

- ▶ нажать джойстик
 - Покажутся варианты выбора.
 - С командной кнопкой «Параметр» дополнительно к каждому параметру покажется текущее настроенное значение.
- ▶ нажать джойстик вверх/вниз
 - Активная командная кнопка выделяется красной рамкой.
- ▶ нажать джойстик
 - Варианты больше не будут показываться.

С помощью сенсорного дисплея

- ▶ нажать желаемую командную кнопку
 - На кнопках «Параметр» и «Настройка» появятся варианты для выбора.
 - С командной кнопкой «Параметр» дополнительно к каждому параметру покажется текущее настроенное значение.
- ▶ нажать желаемый выбор

СОХРАНЕНИЕ

- ▶ выбрать кнопку «Подтвердить»

ПРЕКРАЩЕНИЕ

- ▶ выбрать кнопку «Назад»





ИНДИВИДУАЛИЗИРОВАННОЕ УПРАВЛЕНИЕ

МЕНЮ «ИЗБРАННОЕ»

Вы можете назначать пункты меню, которые используются вами чаще всего (до 11 пунктов меню), чтобы потом быстро и просто вызывать их. Доступные функции перечислены в списке на стр. 278.

Так как области меню для режимов фото- и видеосъёмки разделены, то и соответственные меню Избранное могут быть составлены совершенно независимо. При этом меню Избранное режима видеосъёмки действительно для обоих режимов видео (Видео и Cine). Пункт меню **ISO** вызывает в режиме Cine соответствующую функцию **Exposure Index**.

До тех пор, пока меню Избранное содержит как минимум один пункт, оно будет отмечено звездочкой в заглавной строке меню.

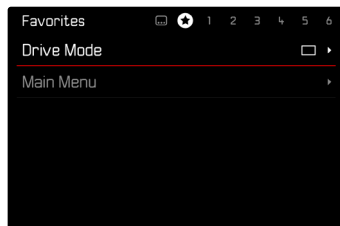

УПРАВЛЕНИЕ МЕНЮ «ИЗБРАННОЕ»

- ▶ перейти к желаемому режиму съёмки (фото или видео)
- ▶ в главном меню выбрать **Настройка прямого доступа**
- ▶ выбрать **Редактировать Избранное**
- ▶ выбрать необходимый пункт меню

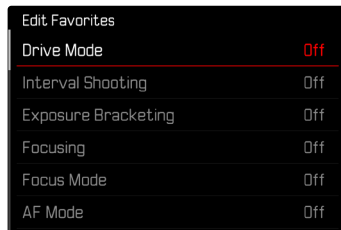

- ▶ выбрать **Вкл./Выкл.**
 - Если меню «Избранное» уже содержит максимально возможные 11 пунктов, появляется предупреждающее сообщение.

Указание

- Если для всех пунктов меню выбрать **Выкл.**, будет удалено все меню «Избранное».

ПРЯМОЙ ДОСТУП К ФУНКЦИЯМ МЕНЮ

Для обеспечения особенно быстрого управления с помощью прямого доступа в режиме съёмки вы можете присвоить функциональным кнопкам индивидуально избранные функции меню. Назначение производится для режимов фото и видео независимо друг от друга. Доступные функции перечислены в списке на стр. 278. О заводская настройках см. стр. 54.

ИЗМЕНЕНИЕ НАЗНАЧЕНИЯ

Все функциональные кнопки допускают помимо вызова назначенной функции меню и быстрое новое назначение.

- ▶ перейти к желаемому режиму съёмки (фото или видео)
- ▶ долго нажать нужную функциональную кнопку
 - На дисплее появится список прямого доступа.

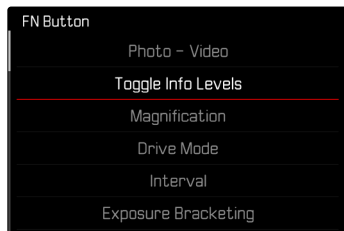

- ▶ выбрать необходимый пункт меню

ВЫЗОВ НАЗНАЧЕННОЙ ФУНКЦИИ МЕНЮ

- ▶ коротко нажать нужную функциональную кнопку
 - Будет вызвана назначенная функция или на дисплее появится подменю.

Указания

- Подменю вызванные через прямой доступ могут иметь вид, отличающийся от того, который появляется при вызове из главного меню. Особенно часто они представлены в виде меню из полос, чтобы облегчить быструю настройку.
- Настройку можно проводить с помощью кнопок или напрямую на дисплее посредством сенсорного управления. Управление зависит от формы подменю.





НАЗНАЧЕНИЕ ДИСКОВ НАСТРОЙКИ (В РЕЖИМЕ СЪЁМКИ)

Функция обоих колесиков регулировки зависит от активированного режима экспозиции. Назначение дисков может производиться для каждого режима экспозиции независимо от режимов фото или видео. Оба элемента управления можно конфигурировать совершенно независимо друг от друга.

ВЫПОЛНЕНИЕ НАЗНАЧЕНИЯ

- ▶ перейти к желаемому режиму съёмки (фото или видео)
- ▶ в главном меню выбрать **Настройка прямого доступа**
- ▶ выбрать **Назначение дисков (объективы AF)** / **Назначение дисков (объективы MF)**

Wheel Assignment (AF-lens)		
	Thumbwheel	Front Wheel
[P]	Programm Shift	Exp. Comp.
[A]	Aperture	Exp. Comp.
[S]	Exp. Comp.	Shutter Speed
[M]	Aperture	Shutter Speed

Чтобы выбрать нужный режим экспозиции

- ▶ нажать джойстик вверх/вниз
 - Настраиваемые на данный момент назначения выделяются красным.

Для выполнения назначения для диска настройки

- ▶ вращать диск настройки
 - Назначение для диска настройки переходит между доступными функциями.

Для выполнения назначения для колесика регулировки

- ▶ вращать переднее колесико регулировки
 - Назначение для колесика регулировки переходит между доступными функциями.

Чтобы сохранить назначения и покинуть меню

- ▶ нажать джойстик влево
или
- ▶ слегка нажать на кнопку спуска затвора
или
- ▶ нажать кнопку **MENU**

ПРИ ИСПОЛЬЗОВАНИИ AF-ОБЪЕКТИВОВ

Доступные функции представлены в следующих таблицах (заводские настройки выделены жирным шрифтом).

Режим фото

	Диск настройки	Переднее колесико регулировки
P	Сдвиг программы Экспокоррекция ISO	Сдвиг программы Экспокоррекция ISO
S	Экспокоррекция Выдержка ISO	Экспокоррекция Выдержка ISO
A	Диафрагма Экспокоррекция ISO	Диафрагма Экспокоррекция ISO
M	Диафрагма Выдержка ISO	Диафрагма Выдержка ISO

Режим видеосъёмки

	Диск настройки	Переднее колесико регулировки
P	Усиление микрофона Экспокоррекция ISO	Усиление микрофона Экспокоррекция ISO
S	Экспокоррекция Выдержка ISO	Экспокоррекция Выдержка ISO
A	Диафрагма Экспокоррекция ISO	Диафрагма Экспокоррекция ISO
M	Диафрагма Выдержка ISO	Диафрагма Выдержка ISO

ИНДИВИДУАЛИЗАЦИЯ ДИСКОВ НАСТРОЙКИ

Оба диска настройки могут получать назначения независимо друг от друга. Доступные функции зависят от режима экспозиции.

- ▶ перейти к желаемому режиму съёмки (фото или видео)
- ▶ в главном меню выбрать **Настройка прямого доступа**
- ▶ выбрать **Назначение дисков (объективы AF)**
- ▶ произвести необходимое назначение



ПРИ ИСПОЛЬЗОВАНИИ MF-ОБЪЕКТИВОВ

Доступные функции представлены в следующих таблицах (заводские настройки выделены жирным шрифтом).

Режим фото

	Диск настройки	Переднее колесико регулировки
A	Увеличение Экспокоррекция ISO	Увеличение Экспокоррекция ISO
M	Увеличение Выдержка ISO	Увеличение Выдержка ISO

Режим видеосъёмки

	Диск настройки	Переднее колесико регулировки
A	Увеличение Экспокоррекция ISO	Увеличение Экспокоррекция ISO
M	Увеличение Выдержка ISO	Увеличение Выдержка ISO

ИНДИВИДУАЛИЗАЦИЯ ДИСКОВ НАСТРОЙКИ

Оба диска настройки могут получать назначения независимо друг от друга. Доступные функции зависят от режима экспозиции.

- ▶ перейти к желаемому режиму съёмки (фото или видео)
- ▶ в главном меню выбрать **Настройка прямого доступа**
- ▶ выбрать **Назначение дисков (объективы MF)**
- ▶ произвести необходимое назначение



НАПРАВЛЕНИЕ ВРАЩЕНИЯ ДИСКОВ НАСТРОЙКИ

Для настройки экспозиции при помощи колесиков регулировки можно свободно назначить направление их вращения. Назначается направление, которое ведет к уменьшению экспозиции (меньшая скорость срабатывания затвора, меньшая диафрагма).

Назначение обоих колесиков производится для режимов фото и видео независимо друг от друга.

ДИСК НАСТРОЙКИ

Заводские настройки: **Закр. диафр.→**

- ▶ перейти к желаемому режиму съёмки (фото или видео)
- ▶ в главном меню выбрать **Настройка прямого доступа**
- ▶ выбрать **Напр. вращ. задн. колес.**
- ▶ выбрать **Закр. диафр.→** или **←Закр. диафр.**

ПЕРЕДНЕЕ КОЛЕСИКО РЕГУЛИРОВКИ

Заводские настройки: **←Закр. диафр.**

- ▶ перейти к желаемому режиму съёмки (фото или видео)
- ▶ в главном меню выбрать **Настройка прямого доступа**
- ▶ выбрать **Напр. вращ. передн. колес.**
- ▶ выбрать **Закр. диафр.→** или **←Закр. диафр.**

ФУНКЦИИ ДЖОЙСТИКА (В РЕЖИМЕ СЪЁМКИ)

Джойстику могут быть назначены различные функции в режиме фотосъёмки. Настройка для режима АФ и ручной фокусировки производится отдельно. Об отдельных функциях см. стр. 110, стр. 126 и стр. 141.

РЕЖИМ АФ

- ▶ в главном меню выбрать **Настройка прямого доступа**
- ▶ выбрать **Джойстик**
- ▶ выбрать **Режим АФ**
- ▶ выбрать необходимую настройку (**АФ-Л**, **АЕ-Л**, **АФ-Л + АЕ-Л**)

РЕЖИМ МF

- ▶ в главном меню выбрать **Настройка прямого доступа**
- ▶ выбрать **Джойстик**
- ▶ выбрать **Режим РФ**
- ▶ выбрать необходимую настройку (**АFs**, **АFs + АЕ-Л**, **АFс**, **АFс + АЕ-Л**, **АЕ-Л**, **Зум**)



БЛОКИРОВКА ЭЛЕМЕНТОВ УПРАВЛЕНИЯ

В режиме съёмки определенные элементы управления могут быть заблокированы.

Указание

- Если при активированной блокировке будет использован какой-нибудь элемент управления, то на мониторе появится .

БЛОКИРОВКА КОЛЕСИКОВ РЕГУЛИРОВКИ

- ▶ в главном меню выбрать **Блокировка колесика**
- ▶ выбрать **Вкл./Выкл.**

БЛОКИРОВКА ДЖОЙСТИКА

- ▶ в главном меню выбрать **Блокировка джойстика**
- ▶ выбрать **Вкл./Выкл.**

ПРОФИЛИ ПОЛЬЗОВАТЕЛЯ

Эта камера позволяет сохранять на долгое время любые комбинации настроек меню, например, для того, чтобы их можно было быстро и легко вызвать для съёмки похожих ситуаций и объектов. Для таких комбинаций предусмотрено шесть ячеек памяти, а также неизменяемая заводская настройка, которую можно вызвать в любое время (**Стандартный профиль**). Сохраненные профили могут быть названы по своему усмотрению.

Настроенные на камере профили могут быть перенесены на одну из карт памяти, например, для использования с другой камерой. Профили, сохраненные на карте памяти, также могут быть перенесены на камеру.

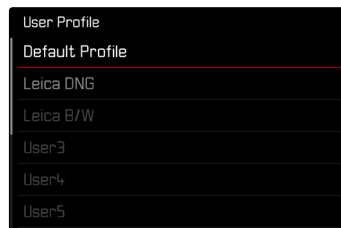

СОЗДАНИЕ ПРОФИЛЕЙ

Сохранение настроек/создание профиля.

- ▶ настроить необходимые функции через меню
- ▶ в главном меню выбрать **Профиль пользователя**
- ▶ выбрать **Управление профилями**
- ▶ выбрать **Сохранить как профиль**
- ▶ выбрать необходимую ячейку памяти

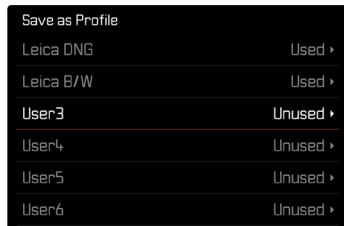

- ▶ подтвердить действие

Указания

- Существующие профили будут переписаны с текущими настройками.
- Удаление области памяти возможно только с помощью функции **Сбросить настройки камеры**, которая описана в разделе "Сброс камеры до заводских настроек" (см. стр. 258).

ПЕРЕИМЕНОВАНИЕ ПРОФИЛЕЙ



- ▶ в главном меню выбрать **Профиль пользователя**
- ▶ выбрать **Управление профилями**
- ▶ выбрать **Переименовать профили**
- ▶ выбрать необходимый профиль
- ▶ в соответствующем подменю клавиатуры ввести необходимое имя и подтвердить (см. стр. 65)
 - Наименования профилей должны нести от 3 до 10 знаков.



ПРИМЕНЕНИЕ/АКТИВАЦИЯ ПРОФИЛЕЙ

Заводская настройка: **Стандартный профиль**

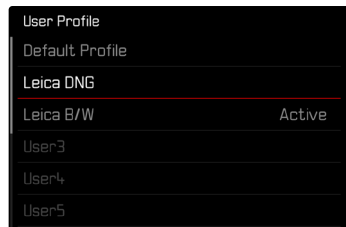

- ▶ в главном меню выбрать **Профиль пользователя**
 - Появится список с именами профилей.
- ▶ выбрать необходимый профиль
 - Выбранный профиль обозначается как **Активн.**
 - Свободные ячейки отображаются в сером цвете.

ЭКСПОРТ ПРОФИЛЕЙ НА КАРТУ ПАМЯТИ/ИМПОРТ С КАРТЫ ПАМЯТИ

- ▶ в главном меню выбрать **Профиль пользователя**
- ▶ выбрать **Управление профилями**
- ▶ выбрать **Экспортировать профили** или **Импортировать профили**
- ▶ подтвердить действие

Указания

- Во время импорта и экспорта на карту памяти, как правило, переносятся все ячейки профиля, также и незанятые профили. Поэтому при импорте профилей все уже существующие ячейки профилей на камере будут перезаписаны. Импортировать или экспортировать отдельные профили не возможно.
- При экспорте существующий набор профилей на карте памяти будет при необходимости заменен без запроса.





ОСНОВНЫЕ НАСТРОЙКИ КАМЕРЫ

При первом включении камеры, после сброса до заводских настроек (см. стр. 258) или после обновления встроенного программного обеспечения пункты меню **Language** и **Дата и время** появятся автоматически для повторной настройки.

ЯЗЫК МЕНЮ

Заводские настройки: Английский

Другие языки меню: Немецкий, французский, итальянский, испанский, русский, японский, корейский, традиционный или упрощенный китайский

- ▶ в главном меню выбрать **Language**
- ▶ выбрать необходимый язык
 - За некоторым исключением язык всего текста будет изменен.

ДАТА/ВРЕМЯ

ПОЛУЧЕНИЕ НАСТРОЕК С МОБИЛЬНОГО УСТРОЙСТВА

Можно получить настройки даты и времени с мобильного устройства автоматически.

Заводская настройка: **Вкл.**

- ▶ в главном меню выбрать **Настройки камеры**
- ▶ выбрать **Дата и время**
- ▶ выбрать **С мобильного устройства**
 - Настройки будут заново сверены при следующем сопряжении. Последовательность действий при сопряжении описана в главе «Leica FOTOS» (см. стр. 264).

ВЫПОЛНЕНИЕ НАСТРОЕК ВРУЧНУЮ

ДАТА

Для последовательности отображения доступны 3 варианта.

- ▶ в главном меню выбрать **Настройки камеры**
- ▶ выбрать **Дата и время**
- ▶ выбрать **Настройка даты**
- ▶ выбрать необходимый формат отображения даты (**День / Месяц / Год**, **Месяц / День / Год**, **Год / Месяц / День**)
- ▶ настроить дату

ВРЕМЯ

- ▶ в главном меню выбрать **Настройки камеры**
- ▶ выбрать **Дата и время**
- ▶ выбрать **Настройка времени**
- ▶ выбрать необходимый формат отображения (**12 часов**, **24 часа**)
- ▶ настроить время
(Для 12-часового формата дополнительно выбрать **am** или **pm**)

ЧАСОВОЙ ПОЯС

- ▶ в главном меню выбрать **Настройки камеры**
- ▶ выбрать **Дата и время**
- ▶ выбрать **Часовой пояс**
- ▶ выбрать необходимый часовой пояс/текущее местоположение
 - Слева в строках: разница относительно времени по Гринвичу
 - Справа в строках: крупные города соответствующих часовых поясов

ЛЕТНЕЕ ВРЕМЯ

- ▶ в главном меню выбрать **Настройки камеры**
- ▶ выбрать **Дата и время**
- ▶ выбрать **Летнее время**
- ▶ выбрать **Вкл./Выкл.**

ЕДИНИЦА РАССТОЯНИЯ

Индикация расстояния может показываться в метрах или в футах (см. стр. 126).

Заводские настройки: **Метры (м)**

- ▶ в главном меню выбрать **Настройки камеры**
- ▶ выбрать **Единицы расстояния**
- ▶ выбрать необходимую настройку (**Метры (м)**, **Футы (фут)**)





РЕЖИМ ЭКОНОМИИ ЭНЕРГИИ (РЕЖИМ ОЖИДАНИЯ)

Если эта функция активирована, с целью сохранения заряда аккумуляторной батареи камера будет переключаться в энергосберегающий режим ожидания.

Экономить заряд можно двумя способами.

- Активация режима ожидания через 3 сек./5 сек./10 сек./2 мин./5 мин./10 мин.
- Автоматическое отключение дисплея (см. стр. 85)

Заводские настройки: 2 мин.

- ▶ в главном меню выбрать **Настройки камеры**
- ▶ выбрать **Экономия энергии**
- ▶ выбрать **Автом. выключение**
- ▶ выбрать необходимую настройку
(**Выкл.**, **3 сек.**, **5 сек.**, **10 сек.**, **2 мин.**, **5 мин.**, **10 мин.**)

Указание

- Даже если камера находится в режиме ожидания, её можно вновь активировать в любое время нажатием кнопки спуска затвора или выключением и повторным включением главного выключателя.

НАСТРОЙКИ ДИСПЛЕЯ/ВИДОИСКАТЕЛЯ

Камера оснащена цветным жидкокристаллическим дисплеем с диагональю 3,2 дюйма, покрытым чрезвычайно твердым стеклом Gorilla®, которое крайне устойчиво к возникновению царапин.

Можно индивидуально настроить и пользоваться следующими функциями:

- Использование дисплея и ЭВ (электронного видоискателя)
- Чувствительность датчика глаз
- Яркость
- Цветопередача
- Частота кадров электронного видоискателя
- Автоматическое отключение дисплея и EVF (электронного видоискателя)

ИСПОЛЬЗОВАНИЕ ДИСПЛЕЯ/ЭЛ. ВИДОИСКАТЕЛЯ

Можно натроить, для каких ситуаций будет применяться дисплей, а для каких электронный видеискатель. Индикация будет одинаковой, независимо от того, появляется ли она на дисплее или в видеискателе.

Заводская настройка: **Авто**

	Эл. видеиск.	Дисплей
Авто	При помощи датчика глаз на видеискателе камера переключается автоматически между дисплеем и электронным видеискателем. <ul style="list-style-type: none">• Съёмка• Воспроизведение• Управление с помощью меню	
Экран		<ul style="list-style-type: none">• Съёмка• Воспроизведение• Управление с помощью меню
Эл. видеиск.	<ul style="list-style-type: none">• Съёмка• Воспроизведение• Управление с помощью меню	
Эл. видеиск. расшир.	Для режима съёмки используется только электронный видеискатель. При воспроизведении и управлении с помощью меню камера автоматически переключается между дисплеем и электронным видеискателем при помощи датчика глаз на видеискателе. <ul style="list-style-type: none">• Съёмка• Воспроизведение• Управление с помощью меню	

- ▶ в главном меню выбрать **Настройки дисплея**
- ▶ выбрать **Экран эл. видеиск.**
- ▶ выбрать необходимую настройку

Указание

- Если дисплей должен оставаться выключенным (например в затемнённой окружающей среде), то выберите **Эл. видеиск.**

ЧУВСТВИТЕЛЬНОСТЬ ДАТЧИКА ГЛАЗ

Чтобы обеспечить надежное автоматическое переключение при использовании камеры лицами, носящими очки, чувствительность датчика глаз может быть изменена.

Заводские настройки: **Высок.**

- ▶ в главном меню выбрать **Настройки дисплея**
- ▶ выбрать **Чувствит. датчика глаз**
- ▶ выбрать необходимую настройку

ЯРКОСТЬ

Для обеспечения оптимальной видимости при различных условиях освещения существует возможность изменения яркости. Ее регулируют для монитора и для видоискателя отдельно. Выбор можно производить как кнопками, так и посредством сенсорного управления.



ДИСПЛЕЙ

- ▶ в главном меню выбрать **Настройки дисплея**
- ▶ выбрать **Яркость дисплея**
- ▶ выбрать необходимую яркость или **Авто**
- ▶ подтвердить выбор

ЭЛ. ВИДОИСК.

- ▶ в главном меню выбрать **Настройки дисплея**
- ▶ выбрать **Яркость эл. видоиск.**
- ▶ посмотреть в видоискатель
- ▶ выбрать необходимую яркость
- ▶ подтвердить выбор

Указание

- Настройка **Авто** здесь отсутствует.

ЦВЕТОПЕРЕДАЧА

Цветопередача может быть настроена. Ее регулируют для монитора и для видоискателя отдельно. Выбор можно производить как кнопками, так и посредством сенсорного управления.

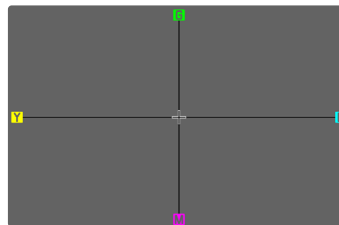

ДИСПЛЕЙ

- ▶ в главном меню выбрать **Настройки дисплея**
- ▶ выбрать **Настр. цвета ЖК-дисплея**
- ▶ выбрать необходимую настройку цвета
- ▶ подтвердить выбор

ЭЛ. ВИДОИСК.

- ▶ в главном меню выбрать **Настройки дисплея**
- ▶ выбрать **Настр. цвета видоискателя**
- ▶ посмотреть в видоискатель
- ▶ выбрать необходимую настройку цвета
- ▶ подтвердить выбор

АВТОМАТИЧЕСКОЕ ОТКЛЮЧЕНИЕ ДИСПЛЕЯ И EVF (ЭЛЕКТРОННОГО ВИДОИСКАТЕЛЯ)

Для экономии заряда аккумулятора дисплей и EVF отключаются автоматически. Время до отключения можно установить.

Эта настройка действует и на автофокус; при автоматическом отключении система AF также отключается. Если при записи через HDMI должен использоваться автофокус, то рекомендуется настройка **Выкл.**

Заводские настройки: **1 мин.**

- ▶ в главном меню выбрать **Настройки камеры**
- ▶ выбрать **Экономия энергии**
- ▶ выбрать **Индикации/AF автоматич. Выкл.**
- ▶ выбрать необходимую настройку (**Выкл.**, **30 сек.**, **1 мин.**, **5 мин.**)

Указание

- Автоматическое отключение не касается верхнего дисплея.

ЧАСТОТА КАДРОВ ЭЛЕКТРОННОГО ВИДОИСКАТЕЛЯ

Частоту кадров электронного видоискателя можно настроить.

Заводские настройки: **60 кадр/с**

- ▶ в главном меню выбрать **Настройки дисплея**
- ▶ выбрать **Частота кадров эл. видоиск.**
- ▶ выбрать необходимую настройку (**60 кадр/с**, **120 кадр/с**)

ЗВУКОВЫЕ СИГНАЛЫ

Некоторые функции могут сопровождаться звуковыми сигналами.

- Отдельно можно настроить следующие специальные функции:
- Звук электронного затвора
 - Подтверждение АФ

УРОВЕНЬ ГРОМКОСТИ

Громкость активных сигналов можно настроить.

Заводские настройки: **Тихо**

- ▶ в главном меню выбрать **Настройки камеры**
- ▶ выбрать **Звуковой сигнал**
- ▶ выбрать **Громкость**
- ▶ выбрать **Тихо/Громко**

ЗВУКОВЫЕ СИГНАЛЫ

Эта настройка определяет, должна ли камера издавать общие сигналы, как, например, во время предварительного хода автоспуска, или предупредительный сигнал при достижении картой памяти границ её объёма.

Заводская настройка: **Выкл.**

- ▶ в главном меню выбрать **Настройки камеры**
- ▶ выбрать **Звуковой сигнал**
- ▶ выбрать **Звуковые сигналы**
- ▶ выбрать **Вкл.**



ЗВУК ЭЛЕКТРОННОГО ЗАТВОРА

Заводская настройка: **Выкл.**

- ▶ в главном меню выбрать **Настройки камеры**
- ▶ выбрать **Звуковой сигнал**
- ▶ выбрать **Звук электрон. затвора**
- ▶ выбрать **Вкл.**

ПОДТВЕРЖДЕНИЕ АВТОФОКУСА

Успешно выполненный автофокус можно сопроводить звуковым сигналом.

Заводская настройка: **Выкл.**

- ▶ в главном меню выбрать **Настройки камеры**
- ▶ выбрать **Звуковой сигнал**
- ▶ выбрать **Подтверждение АФ**
- ▶ выбрать **Вкл.**

БЕСШУМНАЯ ФОТОСЪЁМКА

Если фотосъёмка должна проводиться по возможности беззвучно.

- ▶ в главном меню выбрать **Настройки камеры**
- ▶ выбрать **Звуковой сигнал**
- ▶ выбрать **Звук электрон. затвора / Подтверждение АФ / Звуковые сигналы**
- ▶ в каждом пункте меню выбрать **Выкл.**





НАСТРОЙКИ ФОТОСЪЁМКИ

ФОРМАТ МАТРИЦЫ

Может использоваться оптическая информация со всей поверхности 35 мм фотоматрицы, или же только её фрагмента, который соответствует формату APS-C. Это, например, нужно, если в распоряжении находится ограниченный объем памяти или если используется объектив, разработанный для APS-C.

От настройки формата матрицы зависит и максимально возможное разрешение.

Формат матрицы	Разрешение DNG
35 мм	8368 x 5584 пикселей (46,7 Мп)
APS-C	5504 x 3664 пикселей (20,2 Мп)

Указание

- При установке объектива, разработанного для APS-C, настройка автоматически поменяется на APS-C.

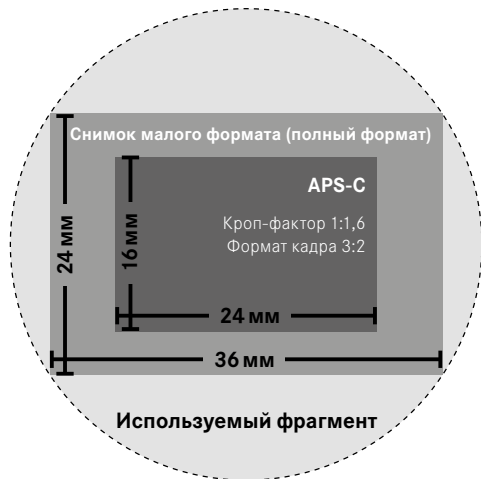

Заводские настройки: **35 мм**

- ▶ в главном меню выбрать **Формат матрицы**
- ▶ выбрать необходимую настройку (**35 мм**, **APS-C**)
 - Настроенный формат матрицы показан в верхней строке.

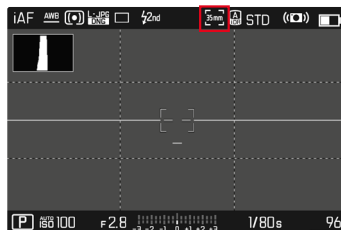

ФОРМАТ ФАЙЛОВ

В распоряжении находятся формат JPG **JPG** и стандартный формат исходных данных **DNG** («digital negative»). Форматы могут использоваться как по отдельности, так и вместе.

При создании JPG уже в камере происходит обработка. При этом автоматически настраиваются такие параметры, как контрастность, насыщенность, уровень чёрного или резкость края. Результат сохраняется в сжатом виде. Таким образом получается снимок, который оптимально подходит для многих областей применения и для быстрого предпросмотра. Для постобработки мы всё же рекомендуем снимки DNG.

Файлы DNG содержат полностью все исходные данные, которые записывает матрица во время съёмки. Чтобы отображать файлы в формате DNG или чтобы работать с ними, требуются специальные программы (например Adobe® Photoshop® Lightroom® или Capture One Pro®). При постобработке можно точно подстроить очень многие параметры по своему усмотрению.

Заводские настройки: **DNG + JPG**

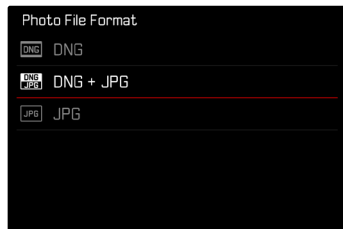

- ▶ в главном меню выбрать **Формат файла фото**
- ▶ выбрать необходимый формат (**DNG**, **DNG + JPG**, **JPG**)

Указания

- Для сохранения исходных данных снимков используется стандартный формат DNG.
- При одновременном сохранении графических данных в формате **DNG** и **JPG** для файла JPG будет использоваться разрешение, установленное для **JPG**.
- Формат DNG работает независимо от настроек JPG всегда с самым высоким разрешением.
- Количество оставшихся кадров, отображаемое на дисплее, не всегда будет меняться после выполнения очередного снимка. Это зависит от объекта съёмки; следствием наличия большого количества мелких деталей является рост объёма данных, а при съёмке объектов с однородной поверхностью получается небольшой набор данных.



РАЗРЕШЕНИЕ

Если был выбран формат **JPG**, снимки могут выполняться в трех различных вариантах разрешения (с различным количеством пикселей). Доступны **L-JPG**, **M-JPG** и **S-JPG**. Это позволяет точно настроить камеру для поставленной задачи с учётом объёма используемой карты памяти.

Заводские настройки: **L-JPG**

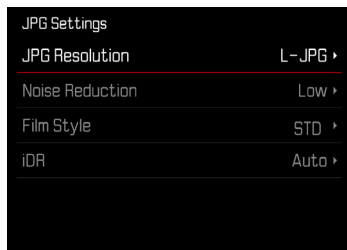

- ▶ в главном меню выбрать **Настройки JPG**
- ▶ выбрать **Разрешение JPG**
- ▶ выбрать необходимое разрешение

Разрешение зависит от установленного формата матрицы. Настроенный формат матрицы показан в верхней строке.

РАЗРЕШЕНИЕ	Формат матрицы	
	35 мм	APS-C
L-JPG	46,7 Мп	20,2 Мп
M-JPG	24 Мп	10,3 Мп
S-JPG	12,2 Мп	5 Мп

ФОРМАТ КАДРА

Наряду с основным форматом кадра (3:2) можно выбрать и другие форматы (напр., 1:1). Изображение на экране покажет тогда соответствующий фрагмент. Снимки в формате JPG будут тогда сохраняться с соответствующим форматом кадра. Снимки DNG соответствуют всегда естественному формату матрицы (3:2), установленный формат кадра служит в таком случае лишь композиции кадра. В режиме воспроизведения снимки DNG будут дополнены вспомогательными вертикальными или горизонтальными линиями, которые укажут фрагмент, показанный при съёмке.

Заводские настройки: **3:2**

- ▶ в главном меню выбрать **Соотношение сторон фото**
- ▶ выбрать необходимую настройку
(**3:2**, **7:5**, **4:3**, **1:1**, **3:1**, **16:9**)

СТИЛИ СЪЁМКИ

СВОЙСТВА ИЗОБРАЖЕНИЯ

Одно из множества преимуществ цифровой фотографии состоит в очень простом изменении важнейших свойств изображения. Свойства изображения снимков JPG могут быть легко изменены на основе многих параметров. Они объединены в заданных профилях **Стили съёмки**.

КОНТРАСТНОСТЬ

Контрастность, то есть различие между светлыми и тёмными участками, определяет, каким будет снимок: «вялым» или «ярким». Таким образом, контрастность можно регулировать путем увеличения или уменьшения этой разницы, то есть посредством более светлой или более тёмной передачи светлых и тёмных участков.

РЕЗКОСТЬ

Резкость всего изображения сильно зависит от резкости контуров, то есть от того, насколько мала светлая/тёмная область перехода на краях снимка. Таким образом, увеличивая или уменьшая эти области можно регулировать глубину резкости.

НАСЫЩЕННОСТЬ

Насыщенность определяет, будут ли цвета на изображении «бледными» и пастельными или «кричащими» и яркими. В то время как условия освещенности и погода (облачно/ясно) являются решающими факторами для съёмки, эта настройка позволяет оказать влияние на воспроизведение.

СВЕТЛЫЕ ЧАСТИ/ТЕМНЫЕ ЧАСТИ

В зависимости от выбранной экспозиции и динамического диапазона объекта съёмки детали не будут хорошо различимы в сильно осветленных или затемнённых частях. Параметры **Светлые части** и **Тёмные части** помогают дифференцированно контролировать сильнее или слабее экспонированные части. Например, если часть объекта съёмки находится в тени, то более высокое значение в **Тёмные части** может помочь осветлить эти области и таким образом сделать детали более видимыми. И наоборот, из творческих соображений можно дополнительно усилить имеющиеся тени или особо светлые части. Позитивные значения осветляют затронутые части, а негативные затемняют их.



ЦВЕТОВЫЕ ПРОФИЛИ-ЗАГОТОВКИ

В распоряжении находятся 3 профиля-заготовки для съёмки в цвете:

Заводские настройки: **Стандартный**

– STD **Стандартный**

– VIV **Яркий**

– NAT **Натуральный**

▶ в главном меню выбрать **Настройки JPG**

▶ выбрать **Стили съёмки**

▶ выбрать необходимый профиль

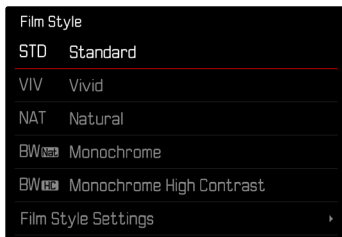

ЧЕРНО-БЕЛЫЕ ПРОФИЛИ

В распоряжении находятся 2 профиля-заготовки для чёрно-белых снимков:

– **BW** **Монохром.**

– **BW** **Монохром с выс. контр.**

▶ в главном меню выбрать **Настройки JPG**

▶ выбрать **Стили съёмки**

▶ выбрать необходимый профиль

ИНДИВИДУАЛИЗАЦИЯ ФОТОПРОФИЛЕЙ

Эти параметры могут быть настроены во всех доступных профилях (**Насыщенность** только в профилях с цветом). Для подробностей об управлении меню см. стр. 68.

▶ в главном меню выбрать **Настройки JPG**

▶ выбрать **Стили съёмки**

▶ выбрать **Настройки стилей съёмки**

▶ выбрать необходимый профиль

▶ выбрать **Контрастность/Светлые части/Темные части/Резкость/Насыщенность**

▶ выбрать необходимую ступень (-2, -1, 0, +1, +2)

▶ подтвердить

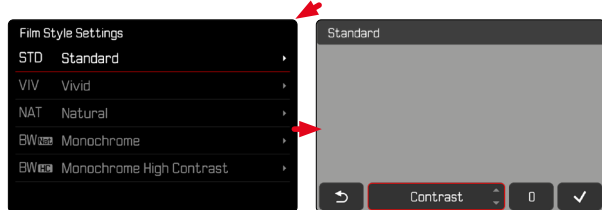

АВТОМАТИЧЕСКИЕ ОПТИМИЗАЦИИ

ПОДАВЛЕНИЕ ШУМОВ

ПОДАВЛЕНИЕ ШУМОВ ПРИ ДЛИТЕЛЬНОЙ ВЫДЕРЖКЕ

В цифровой фотографии появление дефектных точек на изображении, которые могут быть белого, красного, синего или зелёного цвета, называется «шумом». При использовании повышенной чувствительности, в особенности на равномерной тёмной поверхности, шумы изображения являются заметными. Следствием длительной выдержки могут стать очень сильные шумы изображения. Для уменьшения вероятности возникновения такого негативного явления камера после выполнения снимков с большой выдержкой и большим величинами ISO самостоятельно делает еще один «чёрный снимок» (при закрытом затворе). Измеренный при такой параллельной съёмке шум «вычитается» из имеющегося набора данных исходного снимка. В соответствии с этим на дисплее появится сообщение **Шумоподавление выполняется** с соответствующим указанием времени. Это удвоение времени «экспозиции» следует учитывать при длительной выдержке. При этом камеру выключать не следует.

Заводская настройка: **Вкл.**

- ▶ в главном меню выбрать **Подавл. шума при длит. выдержке**
- ▶ выбрать **Вкл./Выкл.**

ПОДАВЛЕНИЕ ШУМОВ СО СНИМКАМИ JPG

В большинстве случаев шум остается крайне незначительным, за исключением применения высоких значений чувствительности. Однако, при создании графических файлов формата JPG подавление шумов, как правило, является частью процесса обработки данных. Поскольку шум может негативным образом сказаться на резкости изображения, стандартный уровень подавления шума может быть сокращен или увеличен.

Заводские настройки: **Низк.**

- ▶ в главном меню выбрать **Настройки JPG**
- ▶ выбрать **Подавление шумов**
- ▶ выбрать необходимую настройку (**Низк.**, **Средн.**, **Высок.**)

Указание

- Эта настройка влияет только на снимки в формате JPG.



СТАБИЛИЗАЦИЯ ИЗОБРАЖЕНИЯ

Чем хуже условия освещенности при выполнении снимка, тем продолжительнее должна быть выдержка в целях получения правильной экспозиции. Оптическая стабилизация изображения помогает избежать нечеткости снимков, возникающей при сдвиге фотоаппарата.

Заводская настройка: **Вкл.**

- ▶ в главном меню выбрать **Стабилизация изображения**
- ▶ выбрать **Вкл./Выкл.**

НАСТРОЙКА НАПРАВЛЕНИЯ СТАБИЛИЗАЦИИ ИЗОБРАЖЕНИЯ

При панорамировании может быть выгодно корректирование смазывания изображения только в определенные стороны.

Заводские настройки: **Нормальный**

Нормальный	Смазывание изображения камерой по всем направлениям (горизонтально, вертикально, ротационно) корректируется автоматически.
Авто	При панорамировании направление распознается автоматически и корректируются смазывания перпендикулярные направлению панорамирования.
Поворот по вертикали	Корректируются только горизонтальные смазывания.
Поворот по горизонтали	Корректируются только вертикальные смазывания.

- ▶ в главном меню выбрать **Панорамирование**
- ▶ выбрать необходимую настройку (**Нормальный**, **Автоматически распознать поворот**, **Поворот по вертикали**, **Поворот по горизонтали**)

Указание

- Некоторые объективы поддерживают не все предлагаемые камерой настройки. При возникновении вопросов Вам следует обратиться в сервисный центр Leica (см. стр. 298).

ОПТИМИЗАЦИЯ ТЁМНЫХ УЧАСТКОВ (IDR)

ДИНАМИЧЕСКИЙ ДИАПАЗОН

Контраст объекта съёмки охватывает всю шкалу яркостей тонового изображения от самого светлого до самого тёмного места. Если контраст объекта съёмки меньше динамического диапазона камеры, то все уровни яркостей могут быть зафиксированы фотоматрицей. При больших различиях яркостей в сюжете (например, съёмка в помещении на фоне светлых окон, съёмка объектов, часть которых находится в тени, а часть освещена прямым солнечным светом, пейзажная съёмка с тёмными участками и очень светлым небом) камера с её ограниченным динамическим диапазоном не в состоянии отобразить полный объём контраста сюжета. Из-за этого теряется информация на "границах" снимка (недодержка или передержка).

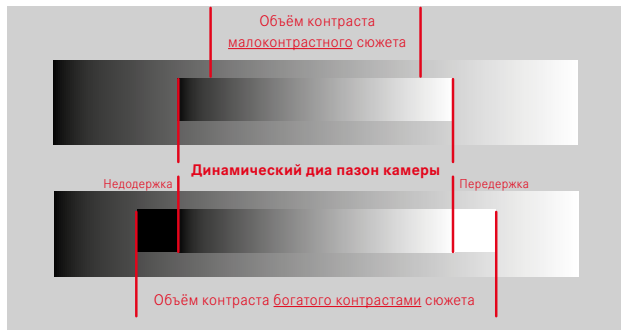

ФУНКЦИЯ IDR

Функция **IDR** (Intelligent Dynamic Range - Интеллектуальный динамический диапазон) допускает оптимизацию тёмных участков. Таким образом детали становятся намного лучше различимы. Эта функция влияет только на снимки в формате JPG.



Насколько активно должна производиться оптимизация тёмных участков, и должна ли она проводиться вообще, может быть установлено заранее (**Высок**, **Стандартный**, **Низк**, **Выкл**). При установке **Авто** камера выбирает подходящую настройку в зависимости от контрастности сюжета автоматически. Помимо этой настройки результат зависит и от настроек экспозиции. Эта функция работает лучше всего в сочетании с низкими значениями ISO и большой скоростью срабатывания затвора. При больших значениях ISO и/или малой скорости срабатывания затвора эффект уменьшается.

Заводская настройка: **Авто**

- ▶ в главном меню выбрать **Настройки JPG**
- ▶ выбрать **IDR**
- ▶ выбрать необходимую настройку (**Авто**, **Высок**, **Стандартный**, **Низк**, **Выкл**)

Указание

- Из-за оптимизации тёмных участков различия в очень светлых участках незначительно сократятся.

НАСТРОЙКИ ПАМЯТИ

Если установлены две карты памяти, тогда существуют различные варианты сохранения данных.

- DNG + JPG на SD1 = SD2 (резервн. коп.)
- DNG + JPG на SD1 + SD2 (стандарт)
- DNG на SD1 / JPG на SD2 (раздельн.)

SD1 = SD2 (Резервная копия)	Все файлы сохраняются как на SD1, так и на SD2. Одна из карт служит, таким образом, для резервных копий.
SD1 + SD2 (Стандарт)	Сперва файлы сохраняются на SD1, пока она не заполнится. После этого файлы сохраняются на SD2.
SD1 / SD2 (Раздельно)	Файлы сохраняются раздельно соответственно формату: файлы JPG на SD1, файлы DNG на SD2.

На экране состояния один из символов показывает выбранную настройку.

Заводские настройки: DNG + JPG на SD1 + SD2 (стандарт)

- ▶ в главном меню выбрать **Настройки памяти**
- ▶ выбрать необходимую настройку
(SD1 = SD2, SD1 + SD2, SD1 / SD2)

ФОРМАТИРОВАНИЕ КАРТЫ ПАМЯТИ

Карты памяти, которые уже использовались, как правило, форматировать не нужно. Однако, при первом использовании еще неотформатированной карты, её сначала следует отформатировать. Однако мы рекомендуем время от времени форматировать карты памяти, поскольку остаточные наборы данных (информация, сопровождающая снимки) могут занимать значительный объём карты памяти. Обе карты памяти форматировются отдельно.

- ▶ в главном меню выбрать **Форматировать карту**
- ▶ выбрать **Форматировать карту SD 1** или **Форматировать карту SD 2**
- ▶ подтвердить действие
 - Во время процедуры нижний индикатор состояния будет мигать.

Указания

- Не выключайте камеру во время выполнения операции копирования.
- При форматировании карты памяти все сохраненные на ней данные будут удалены. Защита от удаления для снимков, выделенных соответствующим образом, не предотвращает операцию форматирования.
- Поэтому все снимки нужно регулярно копировать на надежное запоминающее устройство большой емкости, например, на жесткий диск компьютера.
- При обычном форматировании имеющиеся на карте данные сначала не будут безвозвратно утеряны. Будет удалена только папка, и тем самым будет заблокирован прямой доступ к имеющимся файлам. Доступ к данным может быть возобновлен с помощью соответствующего программного обеспечения. Окончательно удаляются только те данные, которые перезаписываются при сохранении новых данных.
- Если карта памяти была отформатирована на другом устройстве, например, на компьютере, то её необходимо повторно отформатировать в камере.
- Если форматирование/перезапись карты памяти выполнить не удастся, обратитесь за консультацией к вашему торговому представителю или в сервисный центр Leica (см. стр. 298).

СТРУКТУРА ДАННЫХ

СТРУКТУРА ПАПЕК

Файлы (снимки) на картах памяти сохраняются в автоматически создаваемых папках. Первые три позиции обозначают номер папки (цифры), а последние пять – имя папки (буквы). Первая папка получает наименование „100LEICA“, вторая – „101LEICA“. Как правило, в качестве номера папки используется соответствующий следующий свободный номер, максимально может существовать 999 папок.

СТРУКТУРА ДАННЫХ

Наименование файлов в этих папках состоят из 11 символов. При заводской настройке первый файл имеет имя «L1000001.XXX», второй – «L1000002.XXX» и т. д. Начальная буква изменяема, «L» от заводской настройки обозначает марку камеры. Первые три цифры идентичны с текущим номером папки. Последующие четыре цифры обозначают порядковый номер файла. По достижению файлом номера 1000 будет автоматически создана новая папка, в которой нумерация файлов снова начинается с 0001. Последние три знака после точки обозначают формат файла (DNG или JPG).



Указания

- Если используются карты памяти, которые не были отформатированы с помощью этой камеры, номер файла будет автоматически сброшен на 0001. Если на используемой карте памяти уже есть файл снимка с большим номером, то нумерация будет продолжена с него.
- Если будет достигнут номер папки 999 или номер файла 1000, то на дисплее появится соответствующее предупреждающее сообщение, после чего нужно будет выполнить сброс нумерации.
- Если вы хотите сбросить номер папки до 100, вам следует отформатировать карту памяти и сразу после этого сбросить номер снимка.

ИЗМЕНЕНИЕ ИМЕН ФАЙЛОВ

- ▶ в главном меню выбрать **Настройки камеры**
- ▶ выбрать **Изменить имя файла**
 - Появляется подменю клавиатуры.
 - Строка ввода содержит заводскую настройку с начальной буквой «L» в имени файла. Можно изменить только эту букву.
- ▶ ввести нужную букву (см. стр. 65)
- ▶ подтвердить

Указания

- Изменение имени файла применимо только для всех последующих снимков или до повторного изменения. Порядковый номер не изменяется; он будет сброшен только посредством создания новой папки.
- При сбросе настроек до заводских начальная буква сбрасывается автоматически на «L».
- Строчные буквы недоступны.

СОЗДАНИЕ НОВОЙ ПАПКИ

- ▶ в главном меню выбрать **Настройки камеры**
- ▶ выбрать **Сбросить нумерацию кадров**
 - Появляется соответствующий экран с вопросом.
- ▶ подтвердить создание новой папки (**Да**) или отказаться (**Нет**)

Указание

- Часть имени (начальная буква) новой папки остается неизменной по сравнению с предыдущей; нумерация данных в ней снова начинается с 0001.

УКАЗАНИЕ ДАННЫХ ОБ АВТОРСКИХ ПРАВАХ

Эта камера поддерживает функцию, с помощью которой вы можете вводить текст и другие символы для обозначения собственных графических файлов.

Для этого в 2 разделах для каждого снимка вы сможете ввести информацию, не превышающую 20 символов.

- ▶ в главном меню выбрать **Информация о камере**
- ▶ в подменю выбрать **Авторские права**
- ▶ включить функцию **Авторские права** (**Вкл.**)
- ▶ в подменю выбрать **Информация/Фотограф**
 - Появляется подменю клавиатуры.
- ▶ ввести необходимую информацию (см. стр. 65)
- ▶ подтвердить

ЗАПИСЬ МЕСТА ВЫПОЛНЕНИЯ СНИМКА (ТОЛЬКО СОВОКУПНО С ПРИЛОЖЕНИЕМ LEICA FOTOS)

Совокупно с приложением Leica FOTOS можно получить с мобильного устройства информацию о месте выполнения снимка. Текущая информация о местоположении будет записана в Exif данные снимка (геотеггинг).



- ▶ активировать на мобильном устройстве локационную функцию
- ▶ активировать Leica FOTOS и соединиться с камерой (см. раздел «Leica FOTOS»)
- ▶ активировать в Leica FOTOS геотеггинг для этой камеры

Указания

- В определенных странах или регионах использование GPS и связанных с этой функцией технологий может быть ограничено. Нарушения преследуются по закону! Поэтому перед поездками за границу вы должны обязательно проконсультироваться на эту тему в посольстве соответствующей страны или у вашего туроператора.
- Установление соединения через Bluetooth длится несколько секунд. Если в камере активировано автоматическое отключение, то это следует учесть при выборе соответствующего времени предварительного хода.
- При воспроизведении кадры с информацией о месте выполнения снимка обозначаются символом геотеггинга.

СОСТОЯНИЕ ГЕОТЕГГИНГА

Состояние имеющейся информации о местоположении показывается на дисплее пока отображаются информационные полоски и пока активирован геотеггинг. Экран состояния всегда показывает текущее состояние геотеггинга. Дополнительно состояние геотеггинга появляется на верхнем дисплее.

	Информация о местонахождении актуальна (последнее определение положения не более 15 мин. назад).
	Информация о местонахождении больше не достоверна (последнее определение положения не более 12 ч назад).
	Имеющаяся информация о местонахождении устарела (последнее определение положения более 12 ч назад). В файл Exif не будут записаны никакие данные о положении.
Иконка отсутствует	Геотеггинг отключен.

Пока состоит соединение камеры и Leica FOTOS, информация о местоположении будет постоянно обновляться. Функция Bluetooth камеры и мобильного устройства поэтому должны оставаться включенными для обновления информации. При этом приложение может работать в фоновом режиме.

ПЕРЕДАЧА ДАННЫХ

Данные можно легко перенести на мобильные устройства через Leica FOTOS. Передачу данных также можно осуществить при помощи картридера или через USB-кабель.

ЧЕРЕЗ LEICA FOTOS

- ▶ смотри главу «Leica FOTOS» (стр. 264)

ЧЕРЕЗ USB-КАБЕЛЬ

Камера поддерживает различные возможности передачи данных (PTP и режим памяти большой емкости). Желаемый режим может быть назначен долгосрочно или выбран заново при каждом соединении.

Заводские настройки: **PTP**

- ▶ в главном меню выбрать **Настройки камеры**
- ▶ выбрать **Режим USB**
- ▶ выбрать необходимую настройку (**Накопитель**, **PTP**, **выбрать при соединении**)

Указания

- Для передачи больших файлов, рекомендуется использование картридера.
- Не прерывайте USB-соединение во время передачи данных. Это может привести к сбою компьютера и/или камеры или вызвать неустраняемые повреждения карты памяти.
- Во время передачи данных не выключайте камеру и не допускайте её выключения из-за недостаточного уровня заряда аккумуляторной батареи, поскольку это может привести к сбою компьютера. По этой же причине запрещается извлекать аккумуляторную батарею при установленном соединении.



СЕНСОРНЫЙ АФ

С сенсорным АФ поле фокусировки АФ можно разместить непосредственно в нужном месте.

Заводская настройка: **Вкл.**

- ▶ в главном меню выбрать **Настройки камеры**
- ▶ выбрать **АФ прикосн.**
- ▶ выбрать **Вкл./Выкл.**

Чтобы разместить поле фокусировки АФ

- ▶ коснуться дисплея в нужном месте

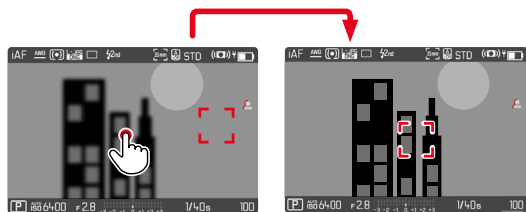

Чтобы вернуть поле фокусировки в центр экрана

- ▶ коснуться дисплея дважды

Указания

- Эта функция находится в распоряжении при следующих методах замера АФ: **Точечный**, **Поле**, **Зона**, **Слежение** и **Распознавание людей**.
- При таких методах замера, как **Точечный**, **Поле**, **Зона** и **Распознавание людей** сразу же после этого автоматически сработает фокусировка. При методе измерения **Слежение** поле фокусировки останется на выбранном месте и автофокус сработает при нажатии кнопки спуска затвора.
- Описанная в этом разделе настройка действительна как для фото-, так и для видеорежима.

СЕНСОРНЫЙ АФ ПРИ РАБОТЕ С ЭЛЕКТРОННЫМ ВИДОИСКАТЕЛЕМ (EVF)

При использовании электронного видоискателя сенсорный АФ по умолчанию деактивирован, чтобы избежать смещения поля замера фокусировки по ошибке. Тем не менее, сенсорным АФ можно пользоваться в равной мере при активированном EVF.

Заводская настройка: **Выкл.**

- ▶ в главном меню выбрать **Настройки камеры**
- ▶ выбрать **Сенс. АФ при использ. EVF**
- ▶ выбрать **Вкл./Выкл.**

Указание

- Описанная в этом разделе настройка действительна как для фото-, так и для видеорежима.



ИНДИВИДУАЛЬНАЯ НАСТРОЙКА НА ОБЪЕКТИВЕ

Общий угол поворота объектива, используемый для установки расстояния, может быть настроен индивидуально. Выбранная настройка обозначает угол поворота, который необходим для изменения установки расстояния от бесконечности до наименьшего возможного. Например, при настройке **90°** вся область фокусировки будет проходить при четверти оборота кольца фокусировки. При настройке **360°** необходим полный оборот. Меньшие значения облегчают более быструю, а большие - более точную настройку. Настройка на **Максимальный** дает наивысшую точность.

В противоположность неизменным настройкам, установка **Стандартная MF** ведет к нелинейной зависимости от угла поворота и установки расстояния. При этом мера изменения динамично зависит от скорости поворота. Медленное вращение при одинаковом угле вращения, например на **45°**, вызывает меньшее изменение, чем быстрое вращение.

Заводские настройки: **Стандартная MF**

- ▶ в главном меню выбрать **Фокусировка**
- ▶ выбрать **Настройки MF**
- ▶ выбрать необходимую настройку
(**Стандартная MF**, **90°**, **120°**, **150°**, **180°**, **210°**, **240°**, **270°**, **300°**, **330°**, **360°**, **Максимальный**)

Указания

- Настройки **Стандартная MF** и **Максимальный** сильно зависят от объектива. Например, **Максимальный** может означать угол поворота **360°** или **720°**.

ГРАДАЦИЯ ШАГА EV

У вас есть возможность выбрать градацию: **1/2 EV** или **1/3 EV**. Это позволяет вам сделать выбор в пользу более значительных или менее заметных изменений во время регулировки соответствующих настроек.

Эта настройка относится не только к настройкам экспокоррекции. Она также определяет «чувствительность» колесиков настройки в обычном режиме съёмки, т.е. с какой градацией происходит настройка диафрагмы и скорости срабатывания затвора. При настройке **1/2** скорость срабатывания затвора и значения диафрагмы меняются быстрее с каждым поворотом на одно деление и соответственно регулировка может выполняться быстрее. При настройке **1/3** возможна более точная регулировка.

Заводские настройки: **1/3**

- ▶ в главном меню выбрать **Настройки камеры**
- ▶ выбрать **Величина шага EV**
- ▶ выбрать необходимую настройку
(**1/2**, **1/3**)

ВСПОМОГАТЕЛЬНАЯ ИНДИКАЦИЯ

Leica SL2 имеет 4 независимых информационных профиля, которые содержат различные комбинации из имеющихся вспомогательных индикаций. В распоряжении находятся следующие функции:

- Информационные полосы (см. стр. 106)
- Сетка (только режим съёмки, см. стр. 106)
- Выдел. контура для фокуса (см. стр. 107)
- Клиппинг (см. стр. 106)
- Водяной уровень (только режим съёмки см. стр. 108)
- Гистограмма (см. стр. 109)

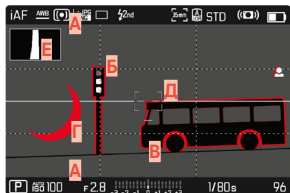

- A** Информационные полосы (= верхняя и нижняя строки)
- B** Сетка
- C** Выделение контура для фокуса
- D** Клиппинг
- E** Водяной уровень
- E** Гистограмма

ИНФОРМАЦИОННЫЕ ПРОФИЛИ

Могут быть использованы до 4 независимых профилей. Необходимые функции для каждого профиля могут быть выбраны и, при необходимости, настроены отдельно. Переключение между информационными профилями происходит тогда в текущем режиме через прямой доступ (см. стр. 71). В заводской настройке это кнопка **FN**. Таким образом возможно быстрое переключение между различными видами.

В заводской настройке заданы следующие профили:

Профиль	Заводские настройки
1	Только информационные полосы (верхняя и нижняя строки)
2	Полноэкранный (все вспомогательные индикации Выкл.)
3	Информационные полосы, Клиппинг / Зебра, Выдел. контура для фокуса, Гистограмма
4	Информационные полосы, Клиппинг / Зебра, Сетка, Водяной уровень

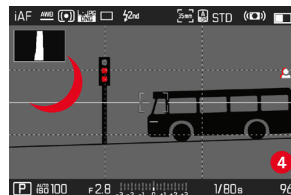
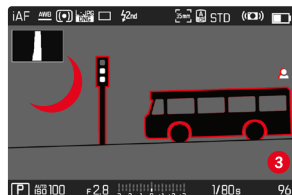

СМЕНА ИНФОРМАЦИОННЫХ ПРОФИЛЕЙ

- ▶ нажать функциональную кнопку с назначенной на неё функцией **Переключить информационные профили**
 - В заводской настройке это кнопка **FN**.

Указание

- В режиме воспроизведения доступны те же информационные профили, что и в режиме съёмки. Какой информационный профиль активный в данный момент активен, сохраняется отдельно.

ОТКЛЮЧИТЬ ОТДЕЛЬНЫЕ ИНФОРМАЦИОННЫЕ ПРОФИЛИ

Можно ограничить количество информационных профилей путем активации или деактивации отдельных из них. При этом как минимум один профиль должен оставаться активным, хотя он может быть «пустым».

- ▶ в главном меню выбрать **Настройки камеры**
- ▶ выбрать **Мастера съёмки**
- ▶ выбрать необходимый профиль
- ▶ выбрать **Вкл./Выкл.**

НАСТРОЙКА ИНФОРМАЦИОННЫХ ПРОФИЛЕЙ

- ▶ в главном меню выбрать **Настройки камеры**
- ▶ выбрать **Мастера съёмки**
- ▶ выбрать **Настройка**
- ▶ выбрать необходимый профиль
- ▶ выбрать необходимую функцию
- ▶ выбрать необходимую настройку

Функция	Доступные настройки
Информационные полоски	Вкл., Выкл.
Сетка	3 x 3, 6 x 4, Выкл.
Клиппинг / Зебра	Выкл., Верхняя граница (значения между 200 и 255)
Выдел. контура для фокуса	Вкл., Выкл. Цвет (Красный, Голубой, Зеленый, Белый) и чувствительность (настройки действуют на все инфо-профили)
Уровень	Вкл., Выкл.
Гистограмма	Вкл., Выкл.

Указание

- Предлагается оставить один «пустой» инфо-профиль в котором все функции установлены на **Выкл.**. Таким образом все индикации могут быть временно затемнены. Это дает свободное обозрение всего изображения без мешающей индикации.



ДОСТУПНАЯ ИНДИКАЦИЯ

ИНФОРМАЦИОННЫЕ ПОЛОСКИ

Верхняя и нижняя строка отображают текущие активные настройки и значения экспозиции. В главе «Индикация» находится список индикаций (см. стр. 28).



СЕТКА

Сетка разделяет кадр на несколько сегментов. Они облегчают, например, формирование композиции кадра, как и точную ориентацию камеры. Шаблон сетки может быть изменен в зависимости от объекта съёмки.

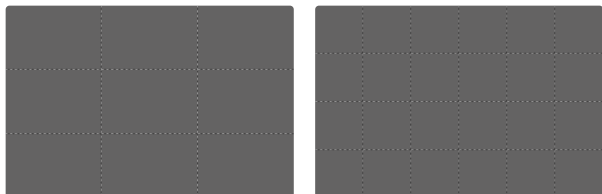

Доступны два варианта отображения сетки. Они разделяют поле изображения на следующее количество полей: 3x3 или 6x4.

КЛИППИНГ

Индикация клиппинга выделяет очень светлые области кадра. Эта функция обеспечивает простой и надежный контроль настроек экспозиции. Переэкспонированные участки мигают чёрным.



ОПРЕДЕЛЕНИЕ ПОРОГОВОГО ЗНАЧЕНИЯ

Для адаптации этой индикации к специфическим условиям или вашим художественным предпочтениям вы можете определить её пороговые значения, т. е. при какой степени передержки она появляется.

- ▶ в главном меню выбрать **Настройки камеры**
- ▶ выбрать **Мастера съёмки**
- ▶ выбрать **Настройка**
- ▶ выбрать необходимый профиль
- ▶ выбрать **Клиппинг / Зебра**
- ▶ выбрать **Верхняя граница**
- ▶ выбрать необходимое значение (**200** до **255**)

ВЫДЕЛЕНИЕ КОНТУРА ДЛЯ ФОКУСА

С этой вспомогательной функцией края частей объекта находящихся в фокусе выделяются цветом.

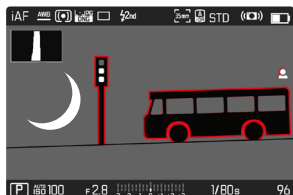

При активном выделении контура для фокуса справа на изображении появится  с индикацией использованного цвета.

ЦВЕТ ДЛЯ ВЫДЕЛЕНИЯ

Цвет для выделения можно настроить. Эти настройки действительны для всех информационных профилей.

Заводские настройки: **Красный**

- ▶ в главном меню выбрать **Фокусировка**
- ▶ выбрать **Помощник фокусировки**
- ▶ выбрать **Выдел. контура для фокуса**
- ▶ выбрать необходимую настройку (**Красный**, **Зелёный**, **Голубой**, **Белый**)

ЧУВСТВИТЕЛЬНОСТЬ

Чувствительность можно изменить. Эти настройки действительны для всех информационных профилей.

Заводские настройки: **Высок.**

- ▶ в главном меню выбрать **Фокусировка**
- ▶ выбрать **Помощник фокусировки**
- ▶ выбрать **Чувствительность**
- ▶ выбрать необходимую настройку (**Низк.**, **Высок.**)

Указание

- Выделение резко отображаемых элементов объекта съёмки основывается на его контрастности, то есть на разнице между светлыми и тёмными элементами. Поэтому части объекта съёмки с высоким контрастом могут быть выделены, даже если резкость на них не была наведена.



ВОДЯНОЙ УРОВЕНЬ

Благодаря встроенным датчикам камера может отображать свое выравнивание. С помощью этой индикации можно точно отрегулировать положение камеры относительно продольной и поперечной оси при съёмке сложных объектов, например, при съёмке объектов архитектуры со штативом.

Отклонения по отношению к продольной оси (когда камера перевернута объективом вверх или вниз) показываются коротким штрихом в центре изображения (+1). Отклонения по отношению к поперечной оси (когда камера наклонена влево или вправо) показываются двумя длинными линиями слева и справа от центра изображения (2).

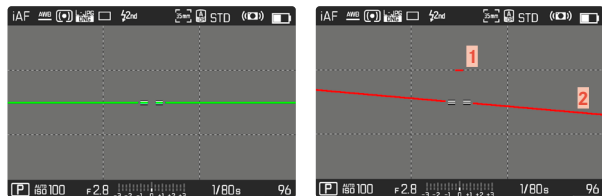

Указание

- При съёмке в вертикальном формате камера самостоятельно переставляет водяной уровень в соответствующее положение.

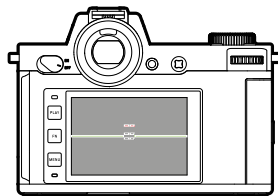

Правильное положение

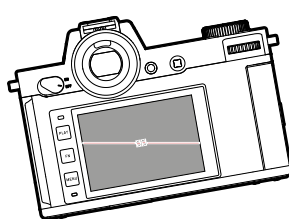

Наклонена вбок влево

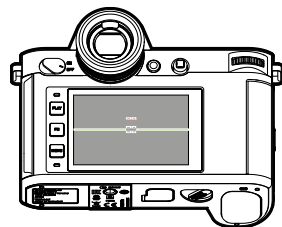

Перевернута объективом вниз

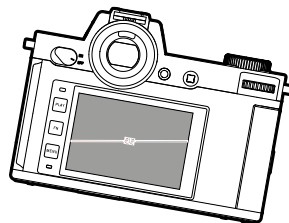

Наклонена вбок вправо

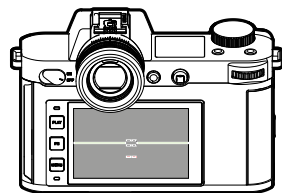

Перевернута объективом вверх

ГИСТОГРАММА

Гистограмма представляет распределение яркости на снимке. При этом горизонтальная ось соответствует тоновой градации от чёрного (слева) через серый до белого (справа). Вертикальная ось соответствует количеству пикселей с соответствующей яркостью. Благодаря такой форме представления можно быстро и легко оценить настройку экспозиции.

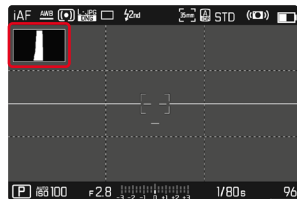

Указания

- Гистограмма всегда основывается на отображаемой яркости; в зависимости от используемых настроек она может не отображать окончательную экспозицию.
- В режиме съёмки гистограмма должна рассматриваться как «индикация тенденции».
- При воспроизведении изображения гистограмма может лишь незначительно отличаться от гистограммы при съёмке.
- Гистограмма всегда относится к фрагменту снимка, отображаемому в настоящее время.

ВРЕМЕННОЕ ВКЛЮЧЕНИЕ/ОТКЛЮЧЕНИЕ ОТДЕЛЬНЫХ ФУНКЦИЙ

Следующие вспомогательные функции могут быть временно включены и отключены:

- Выделение контура для фокуса
- Клиппинг
- ▶ назначить необходимую вспомогательную функцию одной из функциональных кнопок (см. стр. 71)
- ▶ нажать соответствующую функциональную кнопку
 - Статус вспомогательной функции переключится.
 - На дисплее появится соответствующее указание.

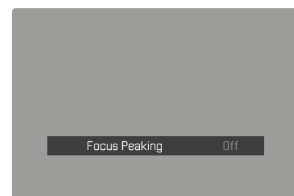
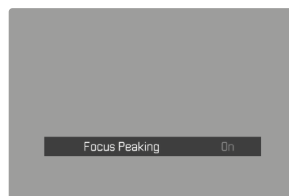

При переходе к другому информационному профилю или при отключении камеры временная настройка сбросится.



УЛУЧШЕНИЕ LIVE VIEW

В очень тёмных условиях (например ночью) из-за плохой различимости объектов съёмки возникают затруднения с композицией кадра. Функция **Улучшение Live View** должна в таких ситуациях помочь сделать композицию кадра возможной. Для этого изображение в Live View усиливается посредством значительного повышения значения ISO и понижения частоты регенерации изображения. Это не оказывает негативного влияния на качество самих снимков. В режиме Live View по техническим причинам возникает шум и эффект размытия изображения при движении. Эта функция активизируется только при очень слабом окружающем освещении.

В зависимости от выбранного режима экспозиции и других настроек, при легком нажатии и удержании кнопки спуска затвора Live View показывает предварительный просмотр экспозиции (см. раздел «Управление экспозицией» со стр. 141).

- ▶ в главном меню выбрать **Настройки Live View**
- ▶ выбрать **Улучшение Live View**
- ▶ выбрать **Вкл./Выкл.**

Указания

- Эта функция не активна при достаточном освещении, даже если в **Улучшение Live View** было установлено **Вкл.**.
- В режиме AF функция **Улучшение Live View** на мгновение деактивируется во время измерения расстояния.
- Если **Улучшение Live View** установлено на **Вкл.**, то **Выдел. контура для фокуса** недоступно.

ВСПОМОГАТЕЛЬНЫЕ ФУНКЦИИ ДЛЯ АВТОФОКУСИРОВКИ

ВСПОМОГАТЕЛЬНАЯ ПОДСВЕТКА ДЛЯ АВТОФОКУСИРОВКИ

Встроенная вспомогательная подсветка для автофокусировки расширяет рабочий диапазон системы автофокусировки даже при неудовлетворительных условиях освещённости. Если функция активирована, эта подсветка включается при таких условиях пока происходит замер.

Заводская настройка: **Вкл.**

- ▶ в главном меню выбрать **Настройки камеры**
- ▶ выбрать **Подсветка АФ**
- ▶ выбрать **Вкл./Выкл.**

Указания

- Вспомогательная подсветка автофокуса освещает зону до приблизительно 5 метров.
- Вспомогательная подсветка автофокуса гаснет автоматически после успешного (поле фокусировки зелёное) или безуспешного (поле фокусировки красное) определения расстояния.



ЗВУКОВОЙ СИГНАЛ ПОДТВЕРЖДЕНИЯ АФ

Успешное измерение расстояния в режиме АФ может подтверждаться звуковым.

Заводская настройка: **Выкл.**

- ▶ в главном меню выбрать **Настройки камеры**
- ▶ выбрать **Звуковой сигнал**
- ▶ выбрать **Подтверждение АФ**
- ▶ выбрать **Вкл.**
- ▶ выбрать **Громкость**
- ▶ выбрать **Тихо/Громко**



ФОТОСЪЁМКА

Описанные в этом разделе настройки действительны только для фоторежима. Таким образом они являются частью фотоменю и соответственно должны всегда вызываться и настраиваться в фоторежиме (см. раздел «Управление камерой» главу «Управление с помощью меню»). Одноименные пункты меню в меню видеосъёмки не связаны с этими.

Информация о съёмке показывается как на верхнем дисплее, так и на экране дисплея (электронном видеискателе). Для настройки вида см. стр. 104. Подробности об индикациях находятся в главе «Индикация».

РЕЖИМ СЪЁМКИ

Описанные в дальнейшем функции и настройки относятся в основном к съёмке отдельных кадров. Но наряду с одиночными снимками у Leica SL2 есть различные другие режимы съёмки. Указания по их принципам действия их настройкам находятся в соответствующих разделах.

- ▶ в главном меню выбрать **Режим съёмки**
- ▶ выбрать необходимый вариант функции

Режим	Возможности настройки / Варианты
Одиночные снимки	Одиночн.
Непрерывная съёмка (см. стр. 146)	Скорость: - Серия - медленно - Серия - умеренно - Серия - быстро - Серия - очень быстро
Интервальная съёмка (см. стр. 147)	Количество снимков Интервал между снимками (Интервал) Время предварительного хода (Обратный отсчёт)
Брекетинг экспозиции (см. стр. 149)	Количество снимков (3 или 5) Шаги EV Экспокоррекция
Мультиснимок (см. стр. 150)	Время предварительного хода (Автоспуск) Коррекция движения
Автоспуск (см. стр. 152)	Задержка спуска: - Автоспуск через 2 сек. - Автоспуск через 12 сек.

НАСТРОЙКА РАССТОЯНИЯ (ФОКУСИРОВКА)

Камера Leica SL2 позволяет выполнять как автоматическую, так и ручную фокусировку. Для фотосъёмки с автофокусом в наличии имеются 3 режима фокусировки и 4 метода замера. При использовании MF-объективов возможна только ручная настройка.

ФОТОСЪЁМКА С АФ

- ▶ выбрать нужный режим АФ
- ▶ при необходимости установить поле фокусировки АФ
- ▶ слегка нажать кнопку спуска затвора и удерживать её в этом положении
 - Фокусировка произойдёт единожды (АФ) или будет происходить непрерывно (АФс).
 - В случае успешного замера: Поле фокусировки зелёное.
 - В случае неудачного замера: Поле фокусировки красное.
 - В качестве альтернативы установку расстояния и/или экспозиции можно выполнить и сохранить при помощи джойстика (сохранение измеренных значений, см. стр. 141).
- ▶ выполнить спуск затвора

ФОТОСЪЁМКА С РУЧНОЙ ФОКУСИРОВКОЙ (MF)

- ▶ выбрать режим фокусировки MF (см. стр. 123)
- ▶ наводить резкость с помощью кольца фокусировки
- ▶ выполнить спуск затвора

Дальнейшую информацию об этом вы найдёте в следующих разделах.

РЕЖИМЫ АВТОФОКУСА

Имеются следующие режимы АФ: АФs, АФс и Интеллектуальный АФ. Текущий режим АФ показан в верхней строке.

Заводские настройки: Интеллектуальный АФ

- ▶ в главном меню выбрать Фокусировка
- ▶ выбрать Режим фокусировки
- ▶ выбрать необходимую настройку (Интеллектуальный АФ, АФs, АФс)

ИНТЕЛЛИГЕНТНЫЙ АФ

Подходит для всех объектов. Камера выберет сама между АФs и АФс.

АФs (покадровый)

Подходит для неподвижных или находящихся в незначительном движении объектов съёмки. Фокусировка проводится всего один раз и сохраняется, пока кнопка спуска затвора остаётся прижатой до точки нажатия. Это остается в силе и тогда, когда поле АФ будет перенаправлено на другой объект съёмки.

АФс (следающий)

Подходит для движущихся объектов. Фокусировка непрерывно подстраивается под сюжет в поле замера АФ, пока кнопка спуска затвора удерживается на первой точке нажатия.

МЕТОДЫ ЗАМЕРА АВТОФОКУСИРОВКИ

Для установки на резкость в режиме АФ имеются различные методы фокусировки. Успешная фокусировка будет обозначена зелёной рамкой, неудачно проведенная – красной.

Заводская настройка: **Оценочный**

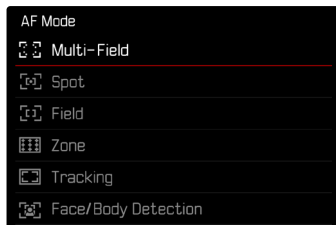

- ▶ в главном меню выбрать **Фокусировка**
- ▶ выбрать **Режим АФ**
- ▶ выбрать необходимую настройку (**Оценочный**, **Точечный**, **Поле**, **Зона**, **Слежение**, **Распознавание людей**)

Указания

- Фокусировка при помощи АФ может не сработать:
 - Если расстояние до наведенного объекта слишком велико (в режиме макро) или слишком мало
 - Если объект съёмки недостаточно освещен
- С сенсорным АФ поле фокусировки АФ можно разместить непосредственно в нужном месте. Для дальнейшей информации см. стр. 102.

ОЦЕНОЧНЫЙ ЗАМЕР ЭКСПОЗИЦИИ

Несколько полей фокусировки фиксируются автоматически. Эта функция особенно подходит для моментальных снимков.

ТОЧЕЧНЫЙ/РАМОЧНЫЙ ЗАМЕР

Оба метода измерения фиксируют только элементы объекта, расположенные внутри рамки автоматической фокусировки. Области измерения обозначаются маленькой рамкой (зонный замер) или крестиком (точечный замер). Благодаря тому, что точечный замер экспозиции имеет очень маленький диапазон измерений, он может использоваться для фокусировки на самых мелких деталях объекта.

Немного больший диапазон рамочного замера является не таким критичным во время визирования, но тем не менее он допускает селективное измерение.

Эти методы измерения могут использоваться также при выполнении серии снимков, где четко изображенная часть объекта съёмки всегда должна быть расположена на снимке в том же положении вне центра кадра.

Помимо того, поле замера фокусировки может быть перенесено на другое место (см. стр. 122).

ЗОНА

При использовании этого метода фокусировка производится по сегменту объекта съёмки, имеющего размер 5x5 точки. Эта функция подходит для моментальных снимков с возможностью целенаправленного наведения на объекты большего размера.

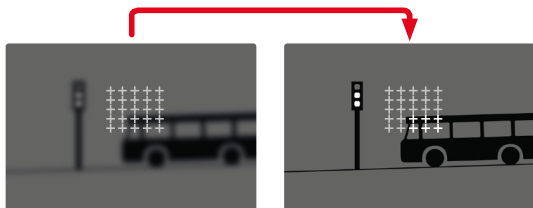

После выполнения настройки отображаются те точки фокусировки, которые используются для настройки резкости соответствующих объектов.

СЛЕЖЕНИЕ

Этот вариант замера помогает при движущихся объектах. После того, как камера сфокусируется на объекте, он будет находиться в поле замера постоянно в фокусе.

- ▶ направить поле фокусировки на необходимый объект съёмки (поворотом камеры или смещением поля фокусировки)
- ▶ слегка нажать кнопку спуска затвора и удерживать её в этом положении

или

- ▶ нажать и удерживать джойстик (при условии, что им назначена функция **AF-L** или **AF-L + AE-L**, см. стр. 141)
 - Объект будет сфокусирован.
- ▶ перевести камеру на необходимый фрагмент
 - Поле замера фокусировки будет «преследовать» объект и он будет непрерывно находиться в фокусе.

Указание

- Этот метод измерения фокусирует непрерывно, даже если установлен режим АФ **AFs**.

СТАРТОВАЯ ПОЗИЦИЯ СЛЕЖЕНИЯ

Заводские настройки: **Центр**

Можно заранее установить, с какого места должно начинаться слежение.

Центр	Середина экрана
Последняя	Конечная позиция последнего слежения Пример: В кадре машина движется слева направо. Снимок производится на правой границе кадра. Следующий замер начинается на правой границе кадра.
Начальная	Стартовая позиция последнего слежения Пример: В кадре машина движется слева направо. Снимок производится на правой границе кадра. Следующий замер начинается на левой границе кадра.

- ▶ в главном меню выбрать **Фокусировка**
- ▶ выбрать **Настройка АФ**
- ▶ выбрать **Старт слез. АФ**
- ▶ выбрать необходимую настройку (**Последняя**, **Начальная**, **Центр**)

РАСПОЗНАВАНИЕ ЛЮДЕЙ (РАСПОЗНАВАНИЕ ЛИЦ)

Распознавание людей является расширением распознавания лиц. При этом наряду с биометрическими образцами лиц распознаются и образцы тела и используются для фокусировки. Таким образом, за человеком, до которого уже было замеряно расстояние, будет вестись «слежение», даже если его лица кратковременно не видно. Особенно если в кадре находятся несколько человек, то эта функция лучше предотвращает произвольные «скачки» на другие лица.

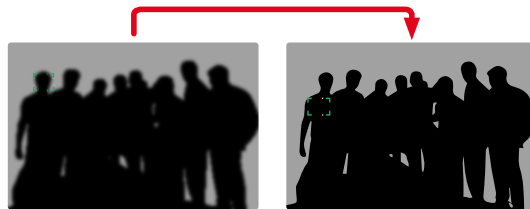

Если при распознавании лиц распознаётся глаз, то фокусировка производится на него. Если было распознано несколько глаз, то можно выбрать на какой из них должна произвестись фокусировка. Глаз, выбранный на данный момент, будет выделен.

Кроме того, при множестве лиц в кадре так можно легче выбрать нужное лицо.

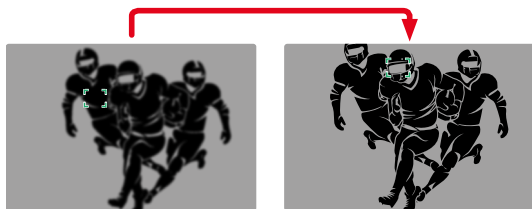

Для перехода между лицами

- ▶ нажать джойстик в нужном направлении

Чтобы сфокусировать на другом глазу

- ▶ нажать джойстик

НАСТРОЙКИ АФ

АФ-ПРОФИЛИ

Заводские настройки: **Дети / домашние животные**

С помощью профилей АФ поведение автофокуса может быть оптимально согласовано с типом объекта съёмки. Вы определяете, насколько чувствительно реагирует автофокус на изменения сюжета.

Есть 4 заготовленных профиля АФ:

Профиль АФ	Типичная ситуация
Дети / домашние животные	Обычные движения
Командный спорт	Быстрое и непредсказуемое изменение направления
Бегуны	Неизменные движения
Дикие животные	Внезапное появление и изменение направления

Каждый из этих профилей имеет три параметра:

Чувствительность к дистанции, Горизонтальное движение, Изменение направления.

Высшие значения:	Меньшие значения:
Чувствительность к дистанции	
Изменения расстояния до объекта сразу же улавливаются	Адаптация производится с легкой задержкой во избежание непроизвольных прыжков, когда, например, перед объектом съёмки на короткий момент появляется какой-то другой
Горизонтальное движение	
При движении из активной зоны фокусировки камера очень быстро переходит к следующей зоне фокусировки	постепенный переход к соседним зонам фокусировки во избежание ошибок из-за легких движений
Изменение направления	
При внезапных изменениях движения объекта съёмки фокус следует за ним незамедлительно	более стабильная фокусировка при равномерных движениях

ВЫЗОВ АКТИВНОГО ПРОФИЛЯ

- ▶ в главном меню выбрать Фокусировка
- ▶ выбрать Настройка АФ
- ▶ выбрать Профили АФ

СМЕНИТЬ АКТИВНЫЙ ПРОФИЛЬ

- ▶ вызвать активный профиль
- ▶ нажать джойстик/диск настройки
 - Выбранный в данный момент профиль будет выделен красным шрифтом и двумя белыми маленькими треугольниками по бокам как изменяемый.
- ▶ нажимать джойстик влево/вправо или
- ▶ вращать диск настройки

НАСТРОЙКА АКТИВНОГО ПРОФИЛЯ

- ▶ вызвать активный профиль
- ▶ выбрать необходимый параметр
- ▶ нажать джойстик/диск настройки
- ▶ настроить необходимое значение

СБРОСИТЬ НАСТРОЙКИ АКТИВНОГО ПРОФИЛЯ

- ▶ вызвать активный профиль
- ▶ нажать джойстик вправо
- ▶ нажать джойстик/диск настройки

ПРЕДВАРИТЕЛЬНАЯ ФОКУСИРОВКА

Если эта функция активна, то камера проводит постоянный замер глубины в реальном времени еще до непосредственной фокусировки. Таким образом возможные точки фокусировки в кадре могут быть predeterminedены заранее. Это сильно ускоряет работу автофокуса.

Предварительная фокусировка совместима со всеми режимами и методами замера AF.

Заводская настройка: **Вкл.**

- ▶ в главном меню выбрать **Фокусировка**
- ▶ выбрать **Настройка АФ**
- ▶ выбрать **Предварительная фокусировка**
- ▶ выбрать **Вкл./Выкл.**

ОГРАНИЧЕНИЕ ФОКУСА

Зона фокусировки может быть ограничена на зону макро. Таким образом автоматическая фокусировка значительно ускорится.

Заводская настройка: **Выкл.**

- ▶ в главном меню выбрать **Настройки камеры**
- ▶ выбрать **Огранич. фокуса (макро)**
- ▶ выбрать **Вкл./Выкл.**

Указания

- Зона фокусировки отличается для разных объективов (см. соответствующую инструкцию).
- Для некоторых объективов эта функция недоступна:
 - объективов, присоединенных при помощи адаптера (напр., объективы Leica M с L-адаптером M)
 - определенных объективов Leica SL



БЫСТРАЯ НАСТРОЙКА АФ

Быстрая настройка АФ предоставляет следующие функции:

- Быстрая смена метода измерения АФ
- Изменение размера поля фокусировки (только **Поле** и **Распознавание людей**)

Которая из обеих функций появится первой при вызове быстрой настройки АФ, зависит от активированного режима АФ.

Изображение на экране дисплея остается во время настройки постоянно видимым.

ВЫЗОВ БЫСТРОЙ НАСТРОЙКИ АФ

- ▶ слегка нажать на дисплей и удерживать на нём палец
 - Все вспомогательные индикации затемнятся.
 - Если в качестве метода измерения установлено **Поле**/**Распознавание людей**, то на двух уголках поля фокусировки появятся красные треугольники.



- При всех других режимах АФ появляется непосредственно меню в виде полос **Режим АФ**.

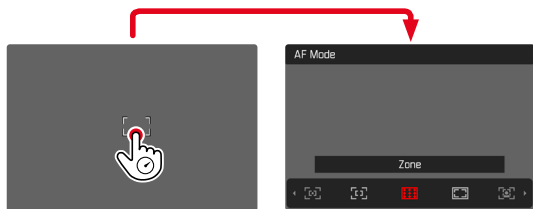

ИЗМЕНИТЬ РАЗМЕР ПОЛЯ ЗАМЕРА АФ

(только **Поле** и **Распознавание людей**)

- ▶ вращать диск настройки или
- ▶ стягивание/растягивание
 - Настройка размера поля замера АФ имеет 3 ступени.

ЗАМЕНА МЕТОДА ИЗМЕРЕНИЯ АФ

Если активированным режимом АФ является **Поле** или **Распознавание людей**, то сначала должно быть вызвано меню в виде полос **Режим АФ**:

- ▶ вращать переднее колесико регулировки
 - Появится меню в виде полос **Режим АФ**.
- ▶ выбрать необходимый метод замера
 - Настройку можно осуществлять и передним колесиком регулировки.
 - Настройка будет автоматически выполнена спустя примерно 3с, меню в виде полос исчезнет.

Указание

- Быстрая настройка АФ может быть вызвана только если включена функция **АФ прикосн.** (см. стр. 102).

ВСПОМОГАТЕЛЬНЫЕ ФУНКЦИИ ДЛЯ АВТОФОКУСИРОВКИ

УВЕЛИЧЕНИЕ В РЕЖИМЕ АФ

Для лучшей оценки настроек можно вызывать увеличение независимо от фокусировки.

Для этого функция **Увеличение** должна быть назначена одной из функциональных кнопок (см. стр. 71).

Чтобы назначить функцию функциональной кнопке

- ▶ см. стр. 71

Чтобы вызвать увеличение

- ▶ нажать функциональную кнопку
 - Появится увеличенный фрагмент. Его положение соответствует положению поля замера АФ.
 - Прямоугольник внутри рамки, расположенный на правой стороне, показывает текущее увеличение и положение отображаемого фрагмента.
 - Увеличение начинается с 1-й из 3-х степеней.

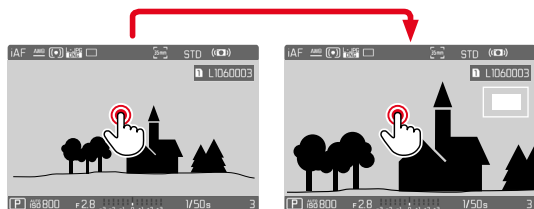

Чтобы настроить степень увеличения

- ▶ вращать диска настройки/переднее колесико регулировки
 - Фрагмент кадра меняет степени увеличения.

Чтобы поменять положение фрагмента

- ▶ скользящим движением вы можете перемещать местоположение фрагмента на любое место увеличенного изображения или
 - ▶ нажать джойстик в нужном направлении

Чтобы прекратить увеличение

- ▶ слегка нажать на кнопку спуска затвора

Указания

- Увеличение остается активным, пока оно не будет прекращено.
- Выбранная в последний раз степень увеличения сохраняется до следующего вызова функции.



ВСПОМОГАТЕЛЬНАЯ ПОДСВЕТКА ДЛЯ АВТОФОКУСИРОВКИ

Встроенная вспомогательная подсветка для автофокусировки расширяет рабочий диапазон системы автофокусировки даже при неудовлетворительных условиях освещенности. Если функция активирована, эта подсветка включается при таких условиях пока происходит замер.

Для настройки см. стр. 110.

ЗВУКОВОЙ СИГНАЛ ПОДТВЕРЖДЕНИЯ АФ

Успешное измерение расстояния в режиме АФ может подтверждаться звуковым сигналом (см. стр. 85).

ПЕРЕМЕЩЕНИЕ ПОЛЯ ФОКУСИРОВКИ АФ

Все методы замера АФ позволяют сместить поле замера фокусировки перед её началом.

- ▶ нажать джойстик в нужном направлении или
- ▶ коснуться дисплея в нужном месте (при активированном сенсорном АФ)

Указания

- Поле фокусировки остаётся на использованной для последнего замера позиции в определённом методе замера и при переходе к другому методу измерения и при отключении камеры.
- При комбинировании метода замера экспозиции **Точечный** с методом замера АФ **Точечный**, **Поле** и **Зона** происходит объединение полей фокусировки. Замер экспозиции происходит в таком случае в том месте, где находится поле замера АФ, даже если оно будет смещено.

БЫСТРАЯ СМЕНА ПОЗИЦИИ ЗАМЕРА АФ

Функция **Центрировать поле замера АФ** позволяет в режиме фото-съёмки быстро переходить между двумя полями замера.

Первый вызов функции возвращает положение поле замера фокусировки обратно в центр. С каждым последующим вызовом поле замера меняется между центром кадра и последним использованным положением фокусировки.

Для этого функция **Центрировать поле замера АФ** должна быть назначена одной из функциональных кнопок (см. стр. 71).

Указание

- Эта функция доступна для режимов АФ **Точечный**, **Поле**, **Зона** и **Слежение**.

РУЧНАЯ ФОКУСИРОВКА (MF)

Для определенных объектов и обстоятельств съёмки может быть полезным выполнение ручной фокусировки вместо использования автофокусировки.

- если одинаковая настройка может потребоваться для нескольких снимков
- если использование сохранения измеренных значений будет не целесообразно
- если при пейзажной съёмке нужно сохранить настройку „до бесконечности“
- если из-за плохих, то есть очень тёмных условий освещения невозможно работать в режиме автоматической фокусировки или этот режим работает медленно

▶ в главном меню выбрать **Фокусировка**

▶ выбрать **Режим фокусировки**

▶ выбрать **MF**

▶ крутить кольцо фокусировки пока на нужный объект не наведется резкость

ВСПОМОГАТЕЛЬНЫЕ ФУНКЦИИ ДЛЯ РУЧНОЙ ФОКУСИРОВКИ

Для измерения расстояния вручную имеются следующие вспомогательные функции.

ВЫДЕЛЕНИЕ КОНТУРА ДЛЯ ФОКУСА

С этой вспомогательной функцией края частей объекта находящихся в фокусе выделяются цветом.

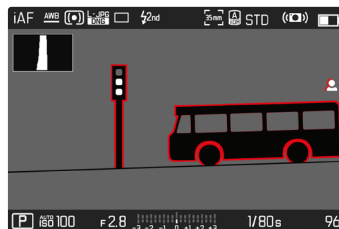

При активном выделении контура для фокуса справа на изображении появится  с индикацией использованного цвета. Цвет для выделения можно настроить. Чувствительность можно изменить. Активация этой функции происходит через инфо-профили (см. стр. 104).

▶ активизировать функцию

▶ вращать кольцо фокусировки таким образом, чтобы выделить нужные элементы объекта съёмки

Указание

- Выделение резко отображаемых элементов объекта съёмки основывается на его контрастности, то есть на разнице между светлыми и тёмными элементами. Поэтому части объекта съёмки с высоким контрастом могут быть выделены, даже если резкость на них не была наведена.



УВЕЛИЧЕНИЕ В РЕЖИМЕ MF

Чем больше отображены детали объекта, тем лучше можно оценить их резкость, и тем точнее можно настроить резкость.

При ручной фокусировке эта функция может быть активирована автоматически или вазвана независимо от этого.

ВЫЗОВ С ПОМОЩЬЮ КОЛЬЦА ФОКУСИРОВКИ

Когда крутится кольцо фокусировки, то автоматически показывается увеличенный фрагмент кадра.

- ▶ в главном меню выбрать **Фокусировка**
- ▶ выбрать **Помощник фокусировки**
- ▶ выбрать **Автоувеличение**
- ▶ выбрать **Вкл.**
- ▶ крутить кольцо фокусировки
 - Появится увеличенный фрагмент. Его положение соответствует положению поля замера АФ.
 - Прямоугольник внутри рамки, расположенный на правой стороне, показывает текущее увеличение и положение отображаемого фрагмента.
 - Увеличение начинается с 1-й из 3-х степеней.

Чтобы настроить степень увеличения

- ▶ вращать диска настройки/переднее колесико регулировки

Чтобы поменять положение фрагмента

- ▶ скользящим движением вы можете перемещать местоположение фрагмента на любое место увеличенного изображения
- или
- ▶ нажать джойстик в нужном направлении

Чтобы прекратить увеличение

- ▶ слегка нажать на кнопку спуска затвора
- или
- ▶ уменьшать увеличение, пока снова не появится полный кадр

Указание

- Приблизительно через 5 секунд после последнего вращения кольца фокусировки регулировки произойдет автоматическая отмена увеличения.

ВЫЗОВ ФУНКЦИОНАЛЬНОЙ КНОПКОЙ/ДЖОЙСТИКОМ

Эта функция может быть назначена одной из функциональных кнопок или джойстику.

Чтобы назначить функцию функциональной кнопке

- ▶ см. стр. 71

Чтобы назначить функцию джойстику

- ▶ в главном меню выбрать **Настройка прямого доступа**
- ▶ выбрать **Джойстик**
- ▶ выбрать **Увеличение**

Чтобы вызвать увеличение

- ▶ нажать функциональную кнопку/джойстик
 - Появится увеличенный фрагмент. Его положение соответствует положению поля замера АФ.
 - Прямоугольник внутри рамки, расположенный на правой стороне, показывает текущее увеличение и положение отображаемого фрагмента.
 - Увеличение начинается с 1-й из 3-х степеней.

Чтобы настроить степень увеличения

- ▶ вращать диска настройки/переднее колесико регулировки

Чтобы поменять положение фрагмента

- ▶ скользящим движением вы можете перемещать местоположение фрагмента на любое место увеличенного изображения или

- ▶ нажать джойстик в нужном направлении

Чтобы прекратить увеличение

- ▶ слегка нажать на кнопку спуска затвора

Указание

- Увеличение остается активным, пока оно не будет прекращено.





ИНДИКАЦИЯ РАССТОЯНИЯ

При ручной фокусировке на верхнем дисплее отображаются показания расстояния.

- Режим фокусировки MF: если слегка коснуться кнопки спуска затвора
- Режим фокусировки AF: если слегка коснуться и удерживать кнопку спуска затвора, а затем повернуть кольцо фокусировки

Единицей измерения для индикации могут быть выбраны (m) или (ft), см. стр. 81.

Указание

- Данные о расстоянии определяются приблизительно на основании переданного с объектива положения фокуса.

ИСПОЛЬЗОВАНИЕ АВТОФОКУСА В РЕЖИМЕ MF

При необходимости автоматическая фокусировка может выполняться джойстиком. В качестве режимов автофокуса в распоряжении имеются AFs и AFc.

Кроме того, одновременно может производиться замер экспозиции и сохранение значений (см. стр. 141).

- ▶ в главном меню выбрать **Настройка прямого доступа**
- ▶ выбрать **Джойстик**
- ▶ выбрать **Режим РФ**
- ▶ выбрать необходимую настройку (AFs, AFs + AE-L, AFc, AFc + AE-L)

При нажатом джойстике, в зависимости от настройки, функции замера распределены следующим образом:

Настройка меню	Джойстик	Кнопка спуска затвора
AFs + AE-L AFc + AE-L	Экспозиция и резкость	–
AFs AFc	Резкость	Экспозиция

- ▶ навестись на необходимый объект съёмки
- ▶ нажать и удерживать джойстик
 - Производится измерение и сохранение.
- ▶ при необходимости выполнить следующее сохранение измеренных значений кнопкой спуска затвора.
- ▶ определить окончательные границы кадра
- ▶ выполнить спуск затвора



ЧУВСТВИТЕЛЬНОСТЬ ISO

Настройка величины ISO охватывает диапазон ISO 50 - ISO 50 000, что позволяет выполнять соответствующую корректировку значений с учётом той или иной ситуации.

При использовании ручной настройки экспозиции расширяется простор для применения необходимой комбинации выдержки и диафрагмы. В рамках автоматической настройки также возможно определить приоритеты, например, исходя из композиции кадра.

Заводские настройки: **Авто ISO**

ФИКСИРОВАННЫЕ ЗНАЧЕНИЯ ISO

11-ю шагами могут быть выбраны значения от ISO 50 до ISO 50 000. Ручная настройка ISO производится целыми шагами EV.

- ▶ в главном меню выбрать **ISO**
- ▶ выбрать необходимое значение

Указание

- В особенности при использовании высоких значений ISO и последующей обработке изображений прежде всего на больших и равномерно светлых площадях объекта съёмки может появиться шум, а также вертикальные и горизонтальные полосы.

АВТОМАТИЧЕСКАЯ НАСТРОЙКА

Чувствительность настраивается автоматически в соответствии с внешней освещённостью или предварительно заданной комбинацией выдержки и диафрагмы. Вместе с автоматическим определением выдержки это расширяет диапазон автоматической регулировки экспозиции. Автоматическая настройка чувствительности ISO производится шагами 1/2 EV или 1/3 EV, в зависимости от настройки **Величина шага EV**.

- ▶ в главном меню выбрать **ISO**
- ▶ выбрать **Авто ISO**

ОГРАНИЧЕНИЕ ДИАПАЗОНА НАСТРОЙКИ

Можно выставить максимальное значение ISO, чтобы ограничить диапазон автоматической настройки (**Макс. значение ISO**). Дополнительно можно установить максимальную выдержку. Для этого в наличии имеется автоматическая настройка и фиксированные значения скоростей срабатывания затвора между 1/2 с и 1/2000 с. Для фотографии со светом вспышки возможны отдельные настройки.

ОГРАНИЧЕНИЕ ЗНАЧЕНИЯ ISO

Доступны все значения, начиная от ISO 100.

Заводские настройки: **6400**

- ▶ в главном меню выбрать **Настройки Авто ISO**
- ▶ выбрать **Макс. значение ISO**
- ▶ выбрать необходимое значение



ОГРАНИЧЕНИЕ ВЫДЕРЖКИ

Заводская настройка: Авто

- ▶ в главном меню выбрать Настройки Авто ISO
- ▶ выбрать Ограничение выдержки
- ▶ выбрать необходимое значение (Авто, 1/2000, 1/1000, 1/500, 1/250, 1/125, 1/60, 1/30, 1/15, 1/8, 1/4, 1/2)

ОГРАНИЧЕНИЕ ЗНАЧЕНИЯ ISO (ВСПЫШКА)

Доступны все значения, начиная от ISO 100.

Заводские настройки: 6400

- ▶ в главном меню выбрать Настройки Авто ISO
- ▶ выбрать Максимальная ISO со вспышкой
- ▶ выбрать необходимое значение

ОГРАНИЧЕНИЕ ВЫДЕРЖКИ (ВСПЫШКА)

Заводские настройки: 1/15

- ▶ в главном меню выбрать Настройки Авто ISO
- ▶ выбрать Огранич. выдержки (вспышка)
- ▶ выбрать необходимое значение (Авто, 1/250, 1/125, 1/60, 1/30, 1/15, 1/8, 1/4, 1/2)

ДИНАМИЧЕСКАЯ НАСТРОЙКА ISO

Диск настройки и переднее колесико регулировки могут быть конфигурированы таким образом, чтобы ручная настройка ISO проводилась в режиме реального времени. При повороте колёсика регулировки настройка проходит через все доступные в меню ISO значения (включая Авто ISO).

FLOATING ISO

Эта функция дополняет авто ISO. Во многих зум-объективах при изменении фокусного расстояния меняется светосила. Floating ISO в этом случае подстраивает чувствительность плавными переходами и одновременно заботится о том, чтобы в (полу)автоматических режимах экспозиции выбранные настройки значения диафрагмы и выдержки оставались неизменными. Так можно избежать видимых прыжков яркости, особенно в видеосъемке.

Заводская настройка: **Вкл.**

▶ в главном меню выбрать **Floating ISO**

▶ выбрать **Вкл.**

Указание

- **Floating ISO** может работать только в том случае, если изначальная настройка ISO оставляет простор для изменений, т. е. уже не была использована максимальная/минимальная настройка ISO. Если такие настройки все же уже установлены, на отображается предупреждающий символ **Floating ISO**.

БАЛАНС БЕЛОГО

В цифровой фотографии баланс белого обеспечивает нейтральную цветопередачу при любом освещении. Его принцип основывается на том, что камера предварительно настраивается для определения, какой цвет освещения должен воспроизводиться как белый.

Для этого предоставляются четыре возможности:





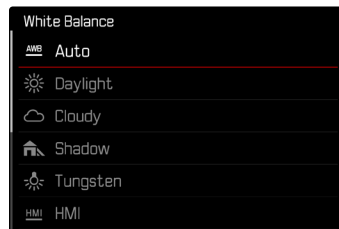



- автоматическое управление
- фиксированные предварительные настройки
- настройка вручную посредством измерения
- непосредственная настройка цветовой температуры

Заводская настройка: **Авто**



АВТОМАТИЧЕСКОЕ УПРАВЛЕНИЕ/ФИКСИРОВАННЫЕ НАСТРОЙКИ



- **Авто**: для автоматического управления, которое в большинстве случаев обеспечивает нейтральные результаты
- Различные фиксированные предварительные настройки для самых распространенных источников света:

 Солнечно	для натурной съёмки при солнечном свете
 Облачно	для натурной съёмки в условиях облачности
 Тень	для натурной съёмки с основным объектом в тени
 Лампа накал.	для съёмки в помещении с (преобладающим) освещением от ламп накаливания
 HMI	для съёмки в помещении с (преобладающим) освещением металлогалогенными лампами
 Люмин.лампа(тепл.)	для съёмки в помещении с (преобладающим) освещением люминесцентными лампами теплого цвета
 Люмин.лампа(холодн.)	для съёмки в помещении с (преобладающим) освещением люминесцентными лампами холодного цвета
 Вспышка	для съёмки с фотовспышкой

- ▶ в главном меню выбрать **Баланс белого**
- ▶ выбрать необходимую настройку

НАСТРОЙКА ВРУЧНУЮ ПОСРЕДСТВОМ ИЗМЕРЕНИЯ

( Серая карта /  **Серая карта Live View**)

Вариант  **Серая карта** подходит лучше всего для объектов, на которых четко распознаваема нейтрально-серая или чисто белая часть. В ином случае, или если замер производится на основе части, находящейся не по центру, лучше подойдет  **Серая карта Live View**.

Указание

- Определенное таким способом значение фиксируется (то есть будет применяться для всех последующих снимков) до тех пор, пока его не заменит значение нового замера, или не будут выбраны другие настройки баланса белого.

СЕРАЯ КАРТА

Этот вариант замера охватывает все цветовые тона в поле фокусировки и высчитывает из этого уровень серого.

- ▶ в главном меню выбрать **Баланс белого**
- ▶ выбрать  **Серая карта**
 - На дисплее появляется:
 - изображение, полученное с использованием автоматической настройки баланса белого
 - рамка в центре кадра

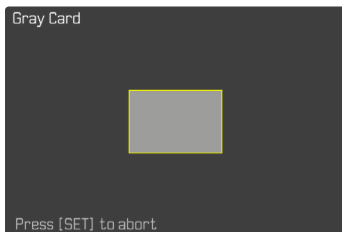

- ▶ навести поле фокусировки на белую или нейтрально-серую поверхность
 - Изображение на дисплее будет динамически меняться в зависимости от контрольной поверхности, находящейся в рамке.

Чтобы провести измерение

- ▶ выполнить спуск затвора
или
- ▶ нажать джойстик/диск настройки
 - Замер будет проведен.

Чтобы прервать измерение

- ▶ нажать кнопку **FN**

СЕРАЯ КАРТА (LIVE VIEW)

Этот вариант замера охватывает только цветовой тон в поле фокусировки и высчитывает из этого уровень серого.

- ▶ в главном меню выбрать **Баланс белого**
- ▶ выбрать  **Серая карта Live View**
 - На дисплее появляется:
 - изображение, полученное с использованием автоматической настройки баланса белого
 - перекрестие в центре кадра

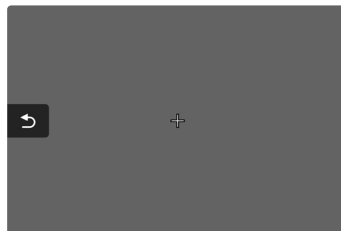

- ▶ навести поле фокусировки на белую или нейтрально-серую поверхность

Чтобы переместить поле фокусировки

- ▶ нажать джойстик в нужном направлении

Чтобы провести измерение

- ▶ выполнить спуск затвора
или
- ▶ нажать джойстик/диск настройки
 - Замер будет проведен.

Чтобы прервать измерение

- ▶ нажать кнопку **FN**



НЕПОСРЕДСТВЕННАЯ НАСТРОЙКА ЦВЕТОВОЙ ТЕМПЕРАТУРЫ

Можно устанавливать напрямую значения от 2000 до 11 500 K (по Кельвину). В распоряжении имеется широкий диапазон, который обычно покрывает встречающиеся на практике цветовые температуры и в пределах которого можно выполнить очень точное согласование цветопередачи с имеющимся цветом освещения и с учётом личных предпочтений.

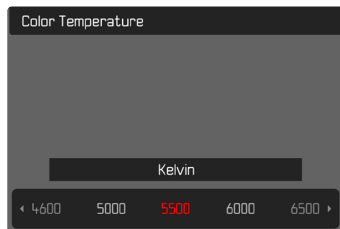

- ▶ в главном меню выбрать **Баланс белого**
- ▶ выбрать **Цветовая температура**
- ▶ выбрать необходимое значение

ЭКСПОЗИЦИЯ

Настройка экспозиции происходит при помощи обоих колесиков регулировки динамически. Принципиально диск настройки управляет диафрагмой, а переднее колесико регулировки – выдержкой. При полуавтоматической настройке экспозиции «свободное» колесико регулировки служит для быстрого доступа к экспокоррекции. Как можно настроить назначения см. стр. 72.

Настройка экспозиции может быть быстро выполнена через экран состояния.

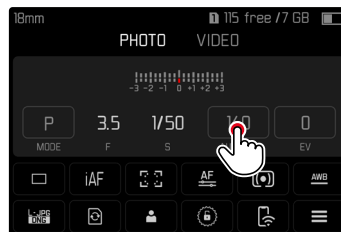

- ▶ коснуться нужной зоны управления
 - Активная зона управления будет отмечена красным.
 - Вместо световых весов появится полоса настройки. Точка показывает текущую настройку. Над точкой показана актуальная настройка.

- ▶ коснуться полосы настройки в нужном месте, или перетащить точку в нужное положение

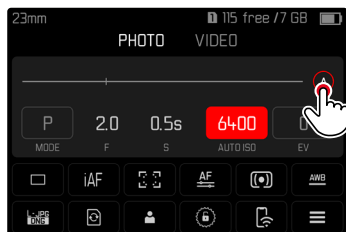
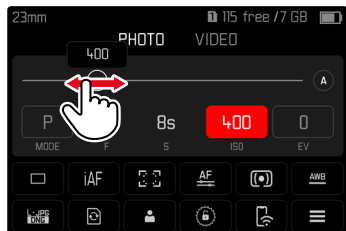

ТИП ЗАТВОРА

Камера Leica SL2 оснащена как механическим затвором, так и электронной функцией затвора. Электронный затвор дополняет имеющийся диапазон работы затвора и работает абсолютно беззвучно, что является важным в некоторых условиях.

Заводские настройки: **Гибридный**

- ▶ в главном меню выбрать **Тип затвора**
- ▶ выбрать необходимую настройку (**Механический**, **Электронный**, **Гибридный**)

Механический	Используется исключительно механический затвор. Рабочий диапазон: 30 мин – 1/8000 с.
Электронный	Используется исключительно функция электронного затвора. Рабочий диапазон: 60с – 1/40 000с.
Гибридный	Если необходима работа со значениями выдержки, меньшими, чем обеспечивает механический затвор, активируется функция электронного затвора. Рабочий диапазон: 30 мин – 1/8000 с + 1/8000с – 1/40 000с.



ПРИМЕНЕНИЕ

Механический затвор способствует акустической обратной связи посредством традиционного звука спуска затвора. Он хорошо подходит как для длительных экспозиций, так и для съёмки движущихся объектов.

Электронная функция затвора позволяет выполнять снимки даже при ярком свете и открытой диафрагме благодаря очень коротким выдержкам. Для движущихся объектов съёмки она подходит меньше из-за выраженного «эффекта роллинг-шаттера».

Указания

- При использовании электронной функции затвора съёмка со вспышкой невозможна.
- При светодиодном освещении или освещении люминесцентными лампами функция электронного затвора в совокупности с короткой выдержкой может привести к образованию полос.

МЕТОДЫ ЗАМЕРА ЭКСПОЗИЦИИ

Можно выбрать следующие методы замера экспозиции.

Заводская настройка: **Оценочный**



Точечный



Центрально-взвешенный



Основанный на светлых частях



Оценочный

- ▶ в главном меню выбрать **Замер экспозиции**
- ▶ выбрать необходимый метод замера (**Точечный**, **Центр.-взвешен.**, **Основанный на светлых частях**, **Оценочный**)
 - Установленный метод измерения показан в верхней строке экрана.

При точечном замера экспозиции поле замера можно сместить:

- ▶ нажать джойстик в нужном направлении

Указания

- Информация об экспозиции (значения ISO, диафрагмы, выдержки и световых весов со шкалой коррекции экспозиции) помогает находению необходимых настроек для правильной экспозиции.
- Самые важные индикации (значения ISO, диафрагма и выдержка) также появляются на верхнем дисплее.

ТОЧЕЧНЫЙ

Этот метод замера сосредоточен исключительно на малой области в центре кадра. При комбинировании метода замера экспозиции **Точечный** с методом замера АФ **Точечный**, **Поле** и **Зона** происходит объединение полей фокусировки. Замер экспозиции происходит в таком случае в том месте, где находится поле замера АФ, даже если оно будет смещено.

ЦЕНТРАЛЬНО-ВЗВЕШЕННЫЙ

Этот метод распространяется на все поле изображения. Однако, элементы объекта съёмки, фиксируемые в центре, определяют расчет значения экспозиции в гораздо большей степени, чем граничные области.

ОЦЕНОЧНЫЙ

Этот метод замера основывается на анализе нескольких значений измерения. Они рассчитываются по алгоритму в соответствии с текущей ситуацией и предоставляют значение экспозиции, которое настраивается в соответствии с подходящим отображением главного объекта съёмки.

ОСНОВАННЫЙ НА СВЕТЛЫХ ЧАСТЯХ

Этот метод распространяется на все поле изображения. Но значение экспозиции настраивается по чрезмерно освещенным элементам объекта съёмки. Таким образом избегается чрезмерная экспозиция светлых частей объекта без их прямого замера. Этот метод измерения особенно подходит объектам, которые освещены намного сильнее остальных частей кадра (например, люди в свете прожектора) либо которые сильно отражают свет (например, белая одежда).

Оценочный	Основанный на светлых частях
	
	
	

РЕЖИМЫ ЭКСПОЗИЦИИ

Для оптимального согласования с соответствующим объектом или композицией снимка имеются четыре режима экспозиции:

- Программная автоэкспозиция (**P**)
- Автоматическое определение выдержки (**A**)
- Автоматическое определение диафрагмы (**S**)
- Ручная настройка (**M**)

ВЫБОР РЕЖИМА

С помощью диска настройки

- ▶ нажать диск настройки
 - Действующий режим появится на верхнем дисплее. На дисплее текущий режим выделяется красным.
- ▶ вращать диск настройки для выбора необходимого режима
 - На дисплее на верхней панели и на основном дисплее индикация режима изменяется соответствующим образом. Все режимы можно достигнуть вращением в обоих направлениях.
 - Приблизительно через 2 секунды после последнего вращения диска настройки произойдет автоматическая установка выбранного режима.



Для немедленной установки выбранного режима

- ▶ нажать джойстик/диск настройки или
- ▶ слегка нажать на кнопку спуска затвора

Через экран состояния

- ▶ коснуться зоны управления

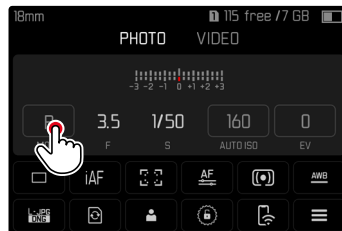

- ▶ коснуться нужного режима экспозиции

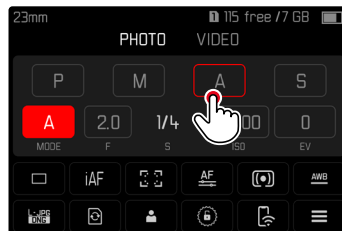

Указание

- При использовании объективов с кольцом диафрагмы (напр. объективы Leica M) в распоряжении имеются только режимы экспозиции **A** (автоматическое определение выдержки) и **M** (ручная настройка). В качестве значения диафрагмы в таких случаях отображается **F0.0**.

ПОЛНОСТЬЮ АВТОМАТИЧЕСКАЯ НАСТРОЙКА ЭКСПОЗИЦИИ - P

ПРОГРАММНАЯ АВТОЭКСПОЗИЦИЯ - P

Программная автоэкспозиция обеспечивает выполнение быстрой автоматической фотосъемки. Управление экспозицией осуществляется с помощью автоматической настройки выдержки и диафрагмы.

- ▶ выбрать режим **P** (см. стр. 136)
 - ▶ слегка нажать кнопку спуска затвора и удерживать её в этом положении
 - На нижнем краю экрана появится информация об экспозиции. Она содержит автоматически определенную пару значений из установки диафрагмы и выдержки.
 - Все другие видимые индикации информационных полосок будут затемнены.
 - ▶ выполнить спуск затвора
- или
- ▶ подстроить автоматически определенную пару значений (сдвиг программы)

ИЗМЕНЕНИЕ ЗАДАНЫХ КОМБИНАЦИЙ ВЫДЕРЖКИ-ДИАФРАГМЫ (СДВИГ)

Изменение заданных значений с помощью функции сдвига (Shift) объединяет в себе быстроту и надежность автоматического управления экспозицией с возможностью в любой момент изменить определенную камерой комбинацию выдержки и диафрагмы в соответствии с собственными предпочтениями. Общее освещение, т. е. яркость изображения, при этом остается неизменным. Более короткая выдержка подходит, например, для спортивной съемки, более длительная с большей глубиной резкости - для съемки ладшафта.

- ▶ крутить диск настройки влево/вправо (вправо = большая глубина резкости при более медленных скоростях срабатывания затвора, влево = большая скорость затвора при меньшей глубине резкости)
 - Измененные (сдвинутые) пары значений обозначаются звездочкой возле **P**. На верхнем дисплее обозначение производится сменой **P** на **Ps**.

Указание

- Для достижения правильной экспозиции диапазон сдвига ограничен.





ПОЛУАВТОМАТИЧЕСКАЯ НАСТРОЙКА ЭКСПОЗИЦИИ - A/S

АВТОМАТИЧЕСКОЕ ОПРЕДЕЛЕНИЕ ВЫДЕРЖКИ - A

В режиме автоматического определения выдержки экспозиция настраивается автоматически в соответствии с выбранной вручную диафрагмой. По этой причине она в особенности пригодна для снимков, для которых глубина резкости является решающим фактором композиции кадра.

Настройкой соответственно малого значения диафрагмы вы можете уменьшить диапазон глубины резкости, например, чтобы в портрете "освободить" четко изображенное лицо от неважного или мешающего заднего плана. Или наоборот, посредством соответствующего увеличения значения диафрагмы вы можете увеличить диапазон глубины резкости, чтобы при пейзажной съемке обеспечить резкость изображения всех объектов от переднего до заднего плана.

- ▶ выбрать режим **A** (см. стр. 136)
- ▶ настроить необходимое значение диафрагмы
- ▶ слегка нажать кнопку спуска затвора и удерживать её в этом положении
 - На нижнем краю экрана появится информация об экспозиции. Она содержит автоматически определенную пару значений из установки диафрагмы и выдержки.
 - Все другие видимые индикации информационных полосок будут затемнены.
- ▶ выполнить спуск затвора

Указание

- При значениях выдержки, превышающих 2 секунды, после спуска затвора на дисплее отображается обратный отсчет оставшегося времени экспозиции в секундах.

АВТОМАТИЧЕСКОЕ ОПРЕДЕЛЕНИЕ ДИАФРАГМЫ - S

Система автоматического определения диафрагмы выполняет автоматическую настройку экспозиции в соответствии с установленной вручную выдержкой. По этой причине она в особенности пригодна для съемки движущихся объектов, для которых резкость отображенного движения является решающим фактором композиции кадра.

При соответственно уменьшенной выдержке можно избежать нежелательной нечеткости движения и «заморозить» объект съемки. И наоборот, используя более длительные значения выдержки, можно выразить динамику движения с помощью намеренно подчеркнутого «эффекта смазывания».

- ▶ выбрать режим **S** (см. стр. 136)
- ▶ настроить необходимую выдержку
- ▶ слегка нажать кнопку спуска затвора и удерживать её в этом положении
 - На нижнем краю экрана появится информация об экспозиции. Она содержит автоматически определенную пару значений из установки диафрагмы и выдержки.
 - Все другие видимые индикации информационных полосок будут затемнены.
- ▶ выполнить спуск затвора



РУЧНАЯ НАСТРОЙКА ЭКСПОЗИЦИИ - M

Ручная настройка выдержки и диафрагмы целесообразны:

- чтобы добиться особого вида изображения, который можно достичь только определенным освещением
- чтобы обеспечить абсолютно идентичную экспозицию на нескольких снимках с различными фрагментами

- ▶ выбрать режим **M** (см. стр. 136)
- ▶ настроить необходимую экспозицию
 - Компенсация экспозиции выполняется с помощью шкалы световых весов.
- ▶ слегка нажать кнопку спуска затвора и удерживать её в этом положении
 - На нижнем краю экрана появится информация об экспозиции.
 - Все другие видимые индикации информационных полосок будут затемнены.
- ▶ выполнить спуск затвора

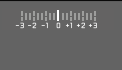
Индикация световых весов:

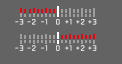
	Правильная экспозиция
	Недо- или передержка от указанной величины
	Недо- или передержка на более чем $\pm 3EV$ (Exposure Value = значение экспозиции)

Указание

- Если в пункте меню **Предв. просмотр экспозиции** выбрано **P-A-S-M**, на дисплее будет отображен предварительный просмотр экспозиции (после проведения замера экспозиции, см. стр. 141).

ДЛИТЕЛЬНАЯ ВЫДЕРЖКА

ФИКСИРОВАННЫЕ ЗНАЧЕНИЯ ВЫДЕРЖКИ

В режимах **S** и **M** Leica SL2 допускает выдержку до 30 минут. При значениях выдержки, превышающих 1 секунды, после спуска затвора на дисплее отображается обратный отсчет оставшегося времени экспозиции в секундах.



ФУНКЦИЯ «В»

При настройке **ручная выдержка** в режиме **M** затвор остается открытым так долго, пока кнопка спуска затвора удерживается в нажатом положении (макс. 30 минут; в зависимости от настройки ISO).



- ▶ выбрать режим **M** (см. стр. 136)
- ▶ прокрутить переднее колесико регулировки по часовой стрелке пока на выдержке не появится **B**

Указания

- При использовании повышенной чувствительности, в особенности на равномерной тёмной поверхности, шумы изображения являются заметными. Следствием длительной выдержки могут стать очень сильные шумы изображения. Для уменьшения вероятности возникновения такого негативного явления камера после выполнения снимков с большой выдержкой и большим величинами ISO самостоятельно делает еще один «чёрный снимок» (при закрытом затворе). Измеренный при такой параллельной съёмке шум «вычитается» из имеющегося набора данных исходного снимка. В соответствии с этим на дисплее появится сообщение **Шумоподавление выполняется** с соответствующим указанием времени. Это удвоение времени «экспозиции» следует учитывать при длительной выдержке. При этом камеру выключать не следует.
- Максимально возможная выдержка зависит в частности от настройки в пункте меню **Тип затвора**, см. стр.133.

ПРЕДВАРИТЕЛЬНЫЙ ПРОСМОТР ЭКСПОЗИЦИИ

Пока кнопка спуска затвора удерживается легка нажатой, яркость экрана дисплея показывает воздействие настроек экспозиции. Благодаря этому вы можете еще перед выполнением снимка оценить и проверить ожидаемое изображение, которое должно получиться в результате использования определенных настроек экспозиции. Это действует до тех пор, пока яркость объекта съёмки и настроенная экспозиция не будут показывать слишком низкие или высокие значения яркости.

Для ручной настройки экспозиции (**M**) эта функция может быть отключена.

Заводские настройки: **P-A-S-M**

- ▶ в главном меню выбрать **Настройки Live View**
- ▶ выбрать **Предв. просмотр экспозиции**
- ▶ выбрать **P-A-S** (только для программной автоэкспозиции, автоматического определения выдержки и диафрагмы) или **P-A-S-M** (также при ручной настройке)

Указания

- Независимо от вышеописанных настроек, яркость изображения на дисплее может отличаться от фактических снимков в связи с существующими условиями освещенности. В особенности при длительной экспозиции тёмных объектов изображение на дисплее отображается значительно темнее, чем правильно экспонированный снимок.
- Предварительный просмотр экспозиции появляется и в том случае, если замер экспозиции производится другим элементом управления (напр., джойстиком при назначении **AE-L**).

Часто важные элементы объекта съёмки из соображений художественной композиции должны быть расположены вне центра кадра, и иногда такие элементы объекта съёмки могут быть чрезмерно светлыми или чрезмерно тёмными. Однако, центрально-взвешенный замер экспозиции и точечный замер захватывают только область в центре кадра и сравниваются со средним уровнем серого. В таких случаях сохранение измеренного значения позволяет сначала выполнить анализ главного объекта и сохранять соответствующие настройки до тех пор, пока окончательно не определятся границы кадра. При использовании одного из режимов автофокуса то же самое действительно для фокусировки (**AF-L**).

Как правило, обе регистрации замеров (фокусировки и экспозиции) происходят одновременно с кнопкой спуска затвора. Функции памяти можно также распределить между кнопкой спуска затвора и джойстиком или выполнять обе джойстиком. В каждом случае функции охватывают установку и сохранение.

AE-L (AUTO EXPOSURE LOCK)

Камера запоминает значение экспозиции. Независимо от экспозиции фокусировка может быть таким образом перенесена на другой объект.

AF-L (AUTO FOCUS LOCK)

Камера запоминает установку фокусного расстояния. Таким образом при фиксированных настройках фокусного расстояния границы кадра могут легче быть изменены.

AE-L/AF-L

В этом режиме камера запоминает значение экспозиции и установку фокусного расстояния при нажатом джойстике.

Указания

- Использование сохранения измеренных значений в сочетании с оценочным замером экспозиции не имеет смысла, поскольку в таком случае будет невозможна целенаправленная фиксация отдельного элемента объекта съёмки.
- Изменение настройки диафрагмы после выполненного сохранения измеренных значений не имеет влияния на коррекцию выдержки, т. е. она приведет к неправильной экспозиции.

СОХРАНЕНИЕ ИЗМЕРЕННЫХ ЗНАЧЕНИЙ В РЕЖИМЕ MF

При нажатом джойстике, в зависимости от настройки, функции замера распределены следующим образом:

Настройка меню	Джойстик	Кнопка спуска затвора
AF-L + AE-L	Экспозиция и резкость	Не действует
AF-L	Резкость	Экспозиция
AE-L	Экспозиция	Резкость

При ненажатом джойстике оба значения замера сохраняет кнопка спуска затвора.

С помощью кнопки спуска затвора

- ▶ навестись на важную часть объекта съёмки или, в качестве замены, на схожую деталь сюжета
- ▶ слегка нажать кнопку спуска затвора и удерживать её в этом положении
 - Производится измерение и сохранение.
- ▶ продолжая удерживать кнопку спуска затвора нажатой, перевести камеру в окончательные границы кадра
- ▶ выполнить спуск затвора

С помощью джойстика

- ▶ в главном меню выбрать **Настройка прямого доступа**
- ▶ выбрать **Джойстик**
- ▶ выбрать **Режим АФ**
- ▶ выбрать необходимую настройку
- ▶ нажать и удерживать джойстик
 - Производится измерение и сохранение.
- ▶ при необходимости выполнить следующее сохранение измеренных значений кнопкой спуска затвора
- ▶ определить окончательные границы кадра
- ▶ выполнить спуск затвора

СОХРАНЕНИЕ ИЗМЕРЕННЫХ ЗНАЧЕНИЙ В РЕЖИМЕ MF

В режиме ручной фокусировки сохранение измеренных значений кнопкой спуска затвора охватывает только экспозицию. Эта функция также может быть назначена и джойстику.

Независимо от настройки кнопка спуска затвора производит сохранение экспозиции, если джойстик не нажат.

С помощью кнопки спуска затвора

- ▶ навестись на важную часть объекта съёмки или, в качестве замены, на схожую деталь сюжета
- ▶ слегка нажать кнопку спуска затвора и удерживать её в этом положении
 - Производится измерение и сохранение.
- ▶ определить окончательные границы кадра
- ▶ выполнить спуск затвора

С помощью джойстика

- ▶ в главном меню выбрать **Настройка прямого доступа**
- ▶ выбрать **Джойстик**
- ▶ выбрать **Режим РФ**
- ▶ выбрать **АЕ-L**
- ▶ нажать и удерживать джойстик
 - Производится измерение и сохранение.
- ▶ определить окончательные границы кадра
- ▶ выполнить спуск затвора



ЭКСПОКОРРЕКЦИЯ

Экспонометр калибруется по уровню серого, который соответствует освещенности стандартного, то есть обычного объекта фотосъемки. Если измеряемый элемент объекта съемки не соответствует этим условиям, то можно выполнить корректировку экспозиции.

В особенности при выполнении снимков одной серией, например, когда из определенных соображений фотограф осознанно принимает решение использовать недостаточную или чрезмерную экспозицию, корректировка экспозиции станет очень полезной функцией: В отличие от функции сохранения измеренных значений, функция корректировки экспозиции остается активированной до тех пор, пока она не будет отключена.

Значения корректировки экспозиции могут выбираться в диапазоне ± 3 EV (EV: Exposure Value = значение экспозиции). Доступные значения зависят от общей настройки **Величина шага EV** (см. стр. 103).

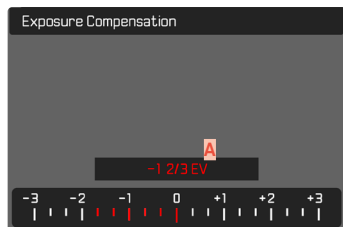

A Настроенное значение коррекции (отметки на 0 = выключено)

При помощи диска настройкой

В трех (полу)автоматических режимах экспозиции эта функция назначена одному из колесиков настройки и поэтому является быстродоступной (см. стр. 72).

С помощью управления меню

- ▶ в главном меню выбрать **Экспокоррекция**
 - На дисплее в качестве подменю появляется шкала.
- ▶ установить необходимое значение на шкале
 - Настроенное значение отображается над шкалой.
 - Во время настройки вы можете наблюдать за изменениями изображения на дисплее, которое будет становиться то темнее, то светлее.

Указания

- Настроенные корректировки действуют независимо от того, какими они были введены прежде: Они остаются действительными до тех пор, пока они не будут сброшены на **0** вручную, т. е. даже в том случае, если камера выключалась и включалась в это время.
- Настроенная экспокоррекция показывается отметкой на шкале экспокоррекции в нижней строке.
- Изменения настройки **Величина шага EV** (см. стр. 103) приводят к отмене настроенной корректировки, т. е. в таких случаях она автоматически сбрасывается на **0**.

ПРОВЕРКА ГЛУБИНЫ РЕЗКОСТИ

Этой функцией моделируется воздействие текущих настроек на диафрагму и выдержку. Таким образом можно оценить экспозицию и глубину резкости фотоснимка ещё перед съёмкой. Эта функция соответствует функции кнопки предварительного просмотра глубины резкости.

- ▶ Назначение функции **Предпросмотр экспозиции/глубины резкости** одной из функциональных кнопок
- ▶ нажать функциональную кнопку
 - Индикация вариантов отображения меняется циклически.

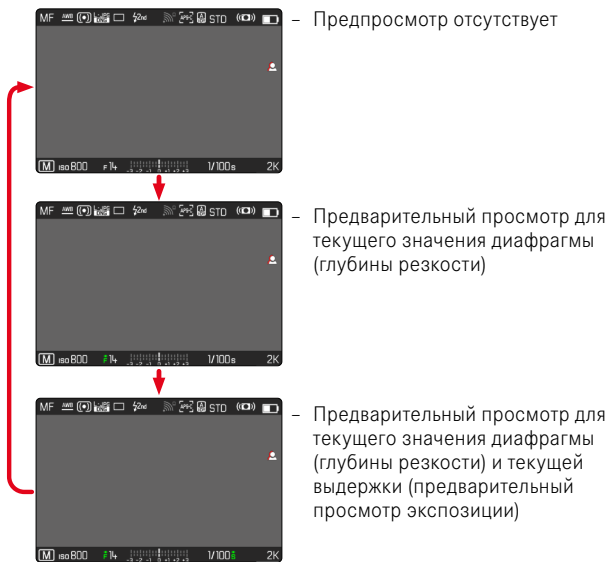

Если информация об экспозиции видна, то предпросмотр экспозиции или глубины резкости показывается зелёным символом глаза  рядом со значениями диафрагмы и выдержки. Дополнительно зелёным закрасится соответствующий символ единиц.



РЕЖИМЫ СЪЁМКИ

НЕПРЕРЫВНАЯ СЪЁМКА

В состоянии заводской настройки камера настроена на выполнение одиночных снимков (**Одиночно**). Однако также можно выполнить серию снимков, например, чтобы запечатлеть процесс движения в виде отдельных этапов.

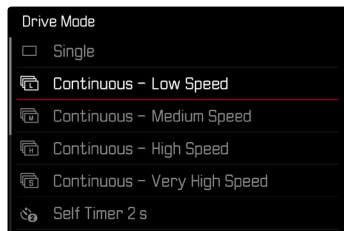

- ▶ в главном меню выбрать **Режим съёмки**
- ▶ выбрать необходимую настройку (**Серия - медленно**, **Серия - умеренно**, **Серия - быстро**, **Серия - очень быстро**)

После настройки будет выполняться непрерывная съёмка, пока кнопка спуска затвора удерживается в полностью нажатом положении (и на карте памяти будет достаточно свободного места).

Указания

- При пользовании этой функцией рекомендуется отключить режим воспроизведения предпросмотра (**Предпросмотр**).
- Указанная в технических характеристиках частота съёмки соответствует стандартной настройке (**ISO 200**, формат JPG **L-JPG**). С другими настройками или в зависимости от содержания кадра, настройки **Баланс белого** и различных карт памяти частота съёмки может отличаться.

- Независимо от того, из скольких снимков состоит серия, в обоих режимах воспроизведения сначала будет показан последний снимок этой серии или при еще выполняющейся операции сохранения - последний снимок серии, уже сохраненный на карте памяти.
- Непрерывная съёмка невозможна со вспышкой. Если все же функция вспышки активирована, то будет выполнен только один снимок.
- Непрерывная съёмка невозможна в комбинации с функцией автоспуска.
- Буферное запоминающее устройство камеры позволяет выполнить с выбранной частотой снимков лишь ограниченное их количество в серии. Когда буферное запоминающее устройство достигает границ своего объёма, то частота снимков уменьшается. Причиной тому является время, необходимое для передачи данных от промежуточной памяти до карты памяти. Остаточное количество снимков показывается внизу справа.
- **Серия - медленно / Серия - умеренно:**
В режимах **AfS**, **AfC** и **Mf** настройки экспозиции и баланса белого выполняются для каждого снимка отдельно. В режимах **AfS** и **AfC** будет выполняться и фокусировка.
- **Серия - быстро / Серия - очень быстро:**
В режимах **AfS**, **AfC** и **Mf** значения экспозиции, фокусировки и баланса белого, настроенные для первого снимка, также будут применяться и при выполнении последующих снимков.

ИНТЕРВАЛЬНАЯ СЪЁМКА

Эта камера предоставляет вам возможность автоматически выполнить съёмку процесса движения в течение длительного времени в виде серии снимков с интервалами. При этом вы определяете количество кадров, время между снимками и время начала серии. При выполнении настройки экспозиции и фокусировки нужно учитывать, что определенные условия могут измениться в процессе съёмки.

ОПРЕДЕЛЕНИЕ КОЛИЧЕСТВА СНИМКОВ

- ▶ в главном меню выбрать **Режим съёмки**
- ▶ выбрать **Интервальная съёмка**
- ▶ выбрать **Количество снимков**
- ▶ задать необходимое значение

ОПРЕДЕЛЕНИЕ ВРЕМЕНИ МЕЖДУ СНИМКАМИ

- ▶ в главном меню выбрать **Режим съёмки**
- ▶ выбрать **Интервальная съёмка**
- ▶ выбрать **Интервал**
- ▶ задать необходимое значение

ОПРЕДЕЛЕНИЕ ВРЕМЕНИ ЗАДЕРЖКИ СПУСКА

- ▶ в главном меню выбрать **Режим съёмки**
- ▶ выбрать **Интервальная съёмка**
- ▶ выбрать **Обратный отсчет**
- ▶ задать необходимое значение

Для запуска

- ▶ нажать кнопку спуска затвора
 - Вверху справа на экране будет показано время, остающееся до следующего снимка, и его номер.



- Между снимками камера отключается автоматически. Легкое нажатие на кнопку спуска затвора активизирует её снова.

Чтобы остановить текущую серию снимков

- ▶ нажать джойстик
 - Появится небольшое меню.
- ▶ выбрать **Завершить**

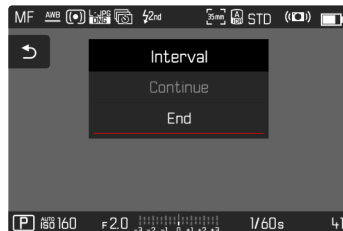



Указания

- Использование автофокуса при интервальной съёмке может привести к тому, что не на всех снимках фокус будет на одном и том же объекте.
- Интервальная съёмка, выполняемая в течение продолжительного времени в холодном месте или в условиях высокой температуры и влажности, может привести к неполадкам в работе камеры.
- В следующих ситуациях интервальная съёмка приостанавливается или прекращается:
 - разрядка аккумулятора
 - выключение камеры

Поэтому рекомендуется следить за достаточной зарядкой аккумуляторной батареи.

- Если интервальная съёмка прерывается или отменяется, съёмку можно продолжить, если выключить камеру, заменить аккумулятор или карту памяти и затем снова включить камеру. Если камера выключается и снова включается при активированной функции **Интервальная съёмка**, сначала появляется соответствующий экран запроса.
- Эта функция интервальной съёмки остается активной даже после завершения съёмки серии, а также после выключения и включения камеры, пока не будет выбран новый вид съёмки (серия снимков).
- Интервальная функция не предусматривает использование камеры в качестве устройства видеонаблюдения.
- Независимо от того, из скольких снимков состоит серия, в обоих режимах воспроизведения сначала будет показан последний снимок этой серии или при еще выполняющейся операции сохранения - последний снимок серии, уже сохраненный на карте памяти.
- При воспроизведении кадры интервальной съёмки обозначаются .

- В определенных условиях может случиться, что камера не может произвести хороший снимок. Это, например, случается, когда фокусировка была выполнена безуспешно. В таком случае снимок не будет сделан и серия продолжится со следующего интервала. Тогда появится указание **Некоторые кадры были пропущены**.

БРЕКЕТИНГ ЭКСПОЗИЦИИ

Многие привлекательные объекты съёмки обладают большим количеством контрастных деталей, также на них присутствуют как очень светлые, так и очень тёмные области. Снимок может быть совершенно различным в зависимости от того, по каким элементам объекта производится настройка экспозиции. В подобных случаях можно создавать несколько вариантов со ступенчатой экспозицией и различными значениями времени выдержки в режиме автоматического определения выдержки с использованием автоматического брекетинга экспозиции. По завершении можно выбрать подходящий кадр для последующего использования или с помощью соответствующего графического редактора определить кадр, имеющий особенно широкий диапазон контрастности (HDR).

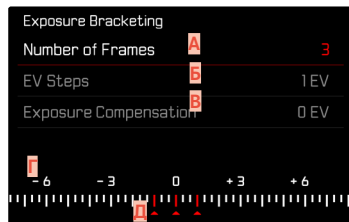

- A** Количество снимков
- B** Разница экспозиции между снимками
- B** Настройка коррекции экспозиции
- C** Шкала световых значений
- D** Отмеченные красным цветом значения экспозиции снимков (Если одновременно настроена коррекция экспозиции, то шкала смещается на соответствующее значение.)

Количество снимков можно выбрать (3 или 5 снимков). Разница экспозиции между снимками, настраиваемая в **Шаги EV**, составляет до 3 EV. Доступные значения зависят от общей настройки **Величина шага EV** (см. стр. 103).

- ▶ в главном меню выбрать **Режим съёмки**
- ▶ выбрать **Экспобрекетинг**
- ▶ в подменю в пункте **Количество снимков** выбрать необходимое число кадров
- ▶ в подменю в разделе **Шаги EV** выбрать необходимое различие экспозиции
- ▶ в подменю в разделе **Экспокоррекция** выбрать необходимое значение коррекции экспозиции
 - Отмеченные значения экспозиции меняют свое положение в соответствии с настройками. В случае корректировки экспозиции шкала смещается дополнительно.
 - Выбранное значение коррекции экспозиции распространяется на всю серию снимков.
- ▶ выполнить спуск затвора

Указания

- Если брекетинг экспозиции настроен, то это будет отображено на дисплее символом . Во время съёмки вы можете наблюдать за изменениями изображения на дисплее, которое будет становиться то темнее, то светлее.
- Градация создается в зависимости от используемого режима экспозиции посредством изменения значений выдержки и/или диафрагмы:
 - Скорость срабатывания затвора (**A/M**)
 - Диафрагма (**S**)
 - Выдержка и диафрагма (**P**)
- Последовательность снимков: переэкспонирование, правильная экспозиция, недоэкспонирование.
- В зависимости от имеющейся комбинации выдержки/диафрагмы возможно ограничение рабочего диапазона автоматического брекетинга экспозиции.
- При автоматическом управлении чувствительностью ISO автоматически определенная камерой чувствительность для неисправленного снимка будет применена и для всех последующих снимков одной серии, то есть это значение ISO не будет изменяться в рамках одной серии снимков. Это может привести к тому, что будет превышена максимальная выдержка, заданная в параметре **Ограничение выдержки**.
- В зависимости от исходной выдержки возможно ограничение рабочего диапазона автоматического брекетинга экспозиции. Независимо от этого всегда выполняется заданное количество снимков. Следствием этого будут несколько снимков одной серии с одинаковой экспозицией.
- Эта функция остается активной, пока в подменю **Режим съёмки** не будет выбрана другая функция. Если другая функция выбрана не будет, то при каждом нажатии на кнопку спуска затвора будет выполняться следующая серия снимков в режиме брекетинга экспозиции.

МУЛЬТИСНИМОК

При мультиснимке выполняется до 8 одиночных кадров с небольшим сдвигом. Для этого между снимками матрица минимально смещается (менее ширины пикселя). Позже эти одиночные снимки комбинируются в один единственный с очень высоким разрешением (187 Мп), а также дополнительно сохраняется снимок DNG нормального размера.

Мультиснимок очень чувствителен к смазываниям. Поэтому камеру рекомендуется устанавливать на штатив.

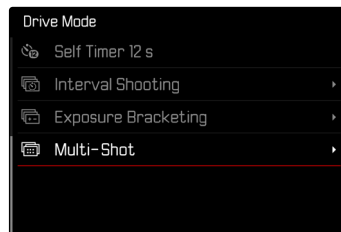

- ▶ в главном меню выбрать **Режим съёмки**
- ▶ выбрать **Мультиснимок**

ОПРЕДЕЛЕНИЕ ВРЕМЕНИ ЗАДЕРЖКИ СПУСКА

Заводские настройки: **2 сек.**

- ▶ в главном меню выбрать **Режим съёмки**
- ▶ выбрать **Мультиснимок**
- ▶ выбрать **Автоспуск**
- ▶ выбрать необходимую настройку
(**Выкл.**, **2 сек.**, **12 сек.**)

КОРРЕКЦИЯ ДВИЖЕНИЯ

Так как один за другим следует множество снимков, то движение в кадре может привести к призрачным объектам. Эти артефакты автоматически корректируются при заводской настройке. Тем не менее, чтобы достичь большей эффективности, эту функцию можно отключить.

Заводская настройка: **Вкл.**

- ▶ в главном меню выбрать **Режим съёмки**
- ▶ выбрать **Мультиснимок**
- ▶ выбрать **Коррекция движения**
- ▶ выбрать **Вкл./Выкл.**

Указания

- Если коррекция движения не удастся, то мультиснимок не производится. Сохраняется только "нормальный" снимок DNG.
- Деактивация коррекции движения может даже улучшить резкость снимков с абсолютно неподвижными объектами съёмки.
- Эта функция недоступна с объективами APS-C как и с некоторыми объективами, прикрепленными с помощью адаптера.
- При использовании функции **Мультиснимок** действуют следующие ограничения: выдержка ≤ 1 сек, значения диафрагмы $\leq F16$, значение ISO ≤ 3200 .
- Для мультиснимков всегда используется электронная функция затвора. При настройке **Тип затвора** на **Механический** функция мультиснимка остается деактивирована.
- Мультиснимки невозможны с использованием вспышки.
- Для мультиснимков создаются очень большие файлы. Соответственно карта памяти должна иметь в распоряжении достаточно места для накопления данных.
- Если встроенные в камеру датчики регистрируют движение, то на экране появляется сообщение **Распознана вибрация. Используйте стабильную подставку.**



АВТОСПУСК

Автоспуск позволяет производить съёмку с избранной задержкой. В таких случаях камеру рекомендуется установить на штатив.



- ▶ в главном меню выбрать **Режим съёмки**
- ▶ выбрать **Автоспуск через 2 сек.** / **Автоспуск через 12 сек.**
- ▶ выполнить спуск затвора
 - На дисплее выполняется отсчет оставшегося до спуска затвора времени. Расположенный на фронтальной стороне камеры светодиод автоспуска указывает на обратный отсчет времени таймера. В течение первых 10 секунд он мигает медленно, в течение последних 2 секунд - быстрее.
 - Пока идёт обратный отсчет можно прервать съёмку нажатием кнопки спуска затвора, соответствующая настройка при этом сохраняется.

Указания

- Сначала выполняется замер экспозиции, а в режиме автофокуса - настройка резкости. Только после этого начинается отсчет времени таймера.
- Функция автоспуска может быть использована только для естественных снимков.
- Эта функция остается активной, пока в подменю **Режим съёмки** не будет выбрана другая функция.

СПЕЦИАЛЬНЫЕ РЕЖИМЫ СЪЁМКИ

НАЛОЖЕНИЕ СНИМКА

Leica SL2 делает возможным прозрачное наслаивание уже имеющихся снимков как средство композиции кадра. Таким образом становится возможным запечатление одного сюжета с большим временным промежутком из абсолютно идентичной позиции или совершенно одинаковое размещение различных объектов съёмки на одном и том же фоне в несколько сессий. Полупрозрачно наложенный кадр в конечном снимке не виден.

В качестве примера можно было бы привести создание серии снимков одного дерева в течение целого года. Путем точной выверки эти снимки можно, при необходимости, позже использовать для создания замедленной киносъёмки (цейтрафера).

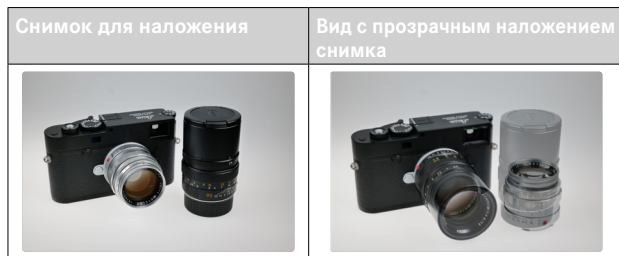

ПРОЗРАЧНОСТЬ

Прозрачность наложенного снимка может быть подогнана под соответствующие условия освещения и т.д.

- ▶ в главном меню выбрать **Наложение снимка**
- ▶ выбрать **Прозрачность**
- ▶ выбрать **Высок./Низк.**

ВЫБОР СНИМКА

Для наложения снимка может быть выбран любой кадр из карты памяти.

- ▶ в главном меню выбрать **Наложение снимка**
- ▶ выбрать **выбрать снимок**
 - Появится просмотр для выбора снимка.



- В просмотре для выбора снимка кадры всегда отображаются в полноэкранном виде. Вид общего обзора недоступен. Индикации информации могут быть вызваны как обычно.

Указание

- Файлы, которые были созданы не этой камерой, возможно, не смогут быть воспроизведены на этой камере. Это касается также и функции наложения снимков.



Чтобы листать снимки

▶ нажимать джойстик влево/вправо
или

▶ вращать диск настройки

или

▶ сделать скользящее движение влево/вправо

Чтобы выбрать снимок

▶ нажать джойстик/диск настройки

или

▶ непосредственно выбрать элемент управления «Подтверждение»

Чтобы функция сбрасывалась при выключении камеры

Настройки этой функции могут быть сброшены при выключении камеры.

▶ в главном меню выбрать **Наложение снимка**

▶ выбрать **Сброс при выключении**

▶ выбрать **Вкл./Выкл.**

- При установке на **Выкл.** после выключения камеры сохранится как выбор снимка, так и настройка **Использовать наложение**.

АКТИВИЗИРОВАТЬ ФУНКЦИЮ

▶ в главном меню выбрать **Наложение снимка**

▶ выбрать **Использовать наложение**

▶ выбрать **Вкл./Выкл.**

СЪЁМКА СО ВСПЫШКОЙ

Камера определяет необходимую мощность вспышки посредством выполнения одной или нескольких измерительных вспышек перед съёмкой. Сразу после этого, в момент начала экспозиции сработает основная фотовспышка. При этом будут автоматически учтены все факторы, влияющие на экспозицию (например, фильтр, настройка диафрагмы, расстояние до основного объекта съёмки, отражающие поверхности и т.п.).

СОВМЕСТИМЫЕ ФОТОВСПЫШКИ

Весь описанный в этой инструкции объём функций, включительно TTL-экспонирование вспышкой, доступен исключительно с системными фотовспышками Leica, как, например, SF 40. Другие фотовспышки, которые имеют только позитивный центральный контакт, могут только надёжно инициироваться через Leica SL2, но не управляться через неё. При использовании других фотовспышек не может гарантироваться их надлежащая работа.

Указание

- Если используются другие фотовспышки, не разработанные специально для этой камеры, которые не могут переключать камеру в автоматический режим баланса белого, то должна использоваться настройка **fwb** вспышка.

Важно

- Использование Leica SL2 с несовместимыми фотовспышками может привести в худшем случае к неисправным полумкам камеры и/или вспышки.

Указания

- Фотовспышка должна быть готова к работе, в противном случае это может привести к неправильной экспозиции снимка, а также привести к появлению сообщений об ошибках.
- Студийные импульсные осветительные установки обеспечивают очень большую длительность вспышки. Поэтому при их использовании целесообразно выбирать выдержку, превышающую 1/180 с. Это правило действует и в отношении использования радиуправляемой кнопки инициации вспышки при работе с «освобожденными фотовспышками», поскольку вследствие передачи радиосигналов может возникнуть задержка по времени.
- Выполнение непрерывной съёмки и автоматический брекетинг экспозиции с использованием фотовспышки невозможны.
- Мультиснимки невозможны с использованием вспышки.
- Чтобы предотвратить смазывание изображения на снимках с длительной выдержкой рекомендуется использовать штатив. В качестве альтернативы можно выбрать более высокую чувствительность.
- Настройки в меню **Настройки Авто ISO** могут повлиять на то, что камера не будет поддерживать длительные значения выдержки, поскольку в таких случаях повышение чувствительности ISO имеет приоритет.





УСТАНОВКА ФОТОВСПЫШКИ

- ▶ выключить камеру и фотовспышку
- ▶ ножку фотовспышки полностью вставить в башмак для принадлежностей и закрепить зажимной гайкой (если такая имеется), чтобы предотвратить случайное отсоединение
 - Это важно, поскольку изменение положения вспышки в башмаке прерывает необходимые контакты и может вызвать неполадки.

СНЯТИЕ ФОТОВСПЫШКИ

- ▶ выключить камеру и фотовспышку
- ▶ снять фотовспышку

ЗАМЕР ЭКСПОЗИЦИИ ВСПЫШКОЙ (TTL-ИЗМЕРЕНИЕ)

Управляемый камерой, полностью автоматический режим вспышки этой камеры доступен при использовании в сочетании с фотовспышками, совместимыми с системой (см. стр. 155), в автоматических режимах, при приоритете диафрагмы и при ручной регулировке.

Кроме того, с помощью автоматического определения выдержки и ручной регулировки камера позволяет использование других, более интересных с художественной точки зрения, приемов фотосъемки с использованием фотовспышки, например, синхронизацию инициации фотовспышки и освещение с выдержкой дольше, чем максимальное синхронное время.

Кроме того, камера передает настроенные значения чувствительности и диафрагмы на фотовспышку. Имея такие данные и данные о диафрагме выбранной вручную на объективе, которые нужно задать в фотовспышку, она может автоматически корректировать свои параметры дальности действия. При работе с фотовспышками, совместимыми с системой Leica, настройку чувствительности ISO нельзя регулировать непосредственно с фотовспышки, поскольку она уже передается из камеры.

НАСТРОЙКА НА ВСПЫШКЕ

Режим	
TTL	Автоматически управляется камерой
A	SF 40, SF 60: Автоматически управляется камерой, без коррекции мощности вспышки SF 58, SF 64: Управление через фотовспышку при помощи встроенного датчика экспозиции
M	Мощность вспышки должна быть согласована с установленными на камере значениями диафрагмы и расстояния посредством настройки соответствующей ступени мощности.

Указания

- Для автоматического управления камерой на фотовспышке должен быть настроен режим **TTL**.
- При настройке **A** недостаточно освещенные или переосвещенные объекты будут экспонированы не оптимально.
- Более подробная информация о съёмке с использованием других, не предусмотренных специально для работы с этой камерой фотовспышек, а также о их различных режимах работы содержится в соответствующих инструкциях.

УПРАВЛЕНИЕ ВСПЫШКОЙ

Настройки и режимы, описанные в следующих разделах, являются исключительно настройками и режимами, которые доступны при использовании этой камеры в сочетании с совместимыми с системой фотовспышками.

МОМЕНТ СИНХРОНИЗАЦИИ

Экспозиция снимков со вспышкой происходит от двух источников света:

- имеющийся свет из окружающей среды
- дополнительный свет от фотовспышки

Элементы объекта съёмки, освещенные полностью или преимущественно светом от вспышки, почти всегда четко отображаются под воздействием чрезвычайно короткого светового импульса (если фокусировка была выполнена правильно). По сравнению с этим все остальные элементы объекта съёмки (особенно те, которые достаточно освещены естественным светом или которые светятся сами) на том же изображении имеют разную резкость. Передаются эти элементы объекта съёмки четко или смазано, а также сама степень смазывания, определяется двумя взаимозависимыми факторами:

- длительностью выдержки
- скоростью движения элементов съёмки или камеры в момент съёмки

Чем дольше выдержка и чем быстрее движение, тем сильнее могут отличаться обе наложенные друг на друга части изображения.





Обычно моментом инициирования вспышки является начало экспозиции (**Начало экспон.**). Это может привести к кажущимся противоречиям, например, на изображении транспортного средства, которое обогнали следы своих собственных световых сигналов. Эта камера допускает в качестве альтернативы синхронизацию в конце экспозиции (**Конец экспон.**). В этом случае четкое изображение передает конец заснятого движения. Эта техника использования вспышки придает таким образом снимку естественный эффект движения и динамики.

Эта функция доступна при работе со всеми настройками камеры и фотовспышки.

Заводские настройки: **Конец экспон.**

- ▶ в главном меню выбрать **Настройки вспышки**
- ▶ выбрать **Время сраб. вспышки**
- ▶ выбрать необходимую настройку (**Начало экспон.**, **Конец экспон.**)
 - Настроенный момент синхронизации показан в верхней строке.

Указания

- Не пользуйтесь кабелями синхронизации длиной более 3 метров.
- При выполнении вспышки с более короткими значениями выдержки разницы между обоими моментами срабатывания не существует или существует только при быстром движении.

ДАЛЬНОСТЬ ДЕЙСТВИЯ ФОТОВСПЫШКИ

Полезный диапазон действия вспышки зависит от настроенных вручную или регулируемых камерой значений диафрагмы и чувствительности. Для обеспечения достаточной освещенности светом вспышки решающее значение имеет расположение главной композиции в пределах дальности соответствующей вспышки. При неизменной настройке наименьше возможной выдержки для режима вспышки (время синхронизации) это приводит во многих случаях к ненужной недодержке для всех тех частей мотива, которые неправильно освещаются светом фотовспышки.

Эта камера позволяет точно настроить выдержку, используемую при работе со вспышкой в сочетании с автоматическим определением выдержки, в соответствии с условиями объекта съёмки или с учётом личных представлений о композиции кадра.

Заводские настройки: **1/15**

- ▶ в главном меню выбрать **Настройки Авто ISO**
- ▶ выбрать **Огранич. выдержки (вспышка)**
- ▶ выбрать необходимое значение (**Авто**, **1/250**, **1/125**, **1/60**, **1/30**, **1/15**, **1/8**, **1/4**, **1/2**)

КОРРЕКЦИЯ МОЩНОСТИ ВСПЫШКИ

С помощью этой функции возможно целенаправленное снижение или повышение мощности вспышки независимо от имеющегося освещения, например, для осветления лица человека при съёмке вечером, в то время как общая освещенность должна быть сохранена.

Заводские настройки: **0 EV**

- ▶ в главном меню выбрать **Настройки вспышки**
- ▶ выбрать **Компенсация вспышки**
 - В подменю отображается шкала с красной настроечной меткой. Если метка находится в положении **0**, это соответствует выключенной функции.
- ▶ установить необходимое значение на шкале

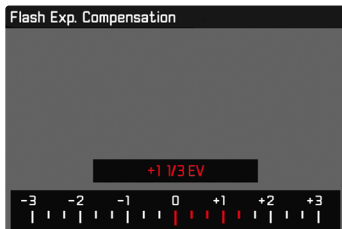

- Настроенное значение отображается над шкалой.
- Доступные значения зависят от общей настройки **Величина шага EV** (см. стр. 103).

Указания

- Настроенные корректировки действуют независимо от того, какими они были введены прежде: Они остаются действительными до тех пор, пока они не будут сброшены на **0** вручную, т. е. даже в том случае, если камера выключалась и включалась в это время.
- Изменения настройки **Величина шага EV** (см. стр. 103) приводят к отмене настроенной корректировки, т. е. в таких случаях она автоматически сбрасывается на **0**.
- Введенное на камере значение коррекции не будет применено, если оно будет указано на установленной фотовспышке, имеющей соответствующее оснащение, например, Leica SF 60.
- Пункт меню **Компенсация вспышки** подходит исключительно для работы с фотовспышками, на которых выставить коррекцию самостоятельно **невозможно** (напр. Leica SF 26).
- Более яркое освещение вспышкой, выбранное с помощью плюсовой корректировки, требует более высокой мощности вспышки. Поэтому экспокоррекция вспышки в большей или меньшей степени влияет на дальность действия вспышки: плюсовая коррекция уменьшает её, минусовая коррекция — увеличивает.
- Настроенная в камере функция коррекции экспозиции влияет только на измерение имеющегося света. Если при работе с фотовспышкой одновременно потребуются выполнить коррекцию измерения мощности вспышки TTL, то это должно быть дополнительно настроено на фотовспышке. (Исключение: при использовании фотовспышки Leica SF 26 корректировка на камере должна выполняться через меню.)



ФОТОСЪЁМКА С ФОТОВСПЫШКОЙ

- ▶ включить фотовспышку
- ▶ установить режим для регулировки ведущего числа (например, TTL или GNC = Guide Number Control) на фотовспышке
- ▶ включить камеру
- ▶ настроить необходимый режим экспозиции или необходимые значения выдержки и/или диафрагмы
 - Важно при этом учитывать самое короткое время синхронизации, поскольку оно является решающим фактором для того, будет ли выполнена «обычная» вспышка или HSS-вспышка.
- ▶ перед каждым выполнением снимка со вспышкой слегка нажать на кнопку спуска затвора для активации измерения экспозиции
 - Если эта фаза будет пропущена из-за быстрого нажатия кнопки спуска затвора до упора, то фотовспышка не сработает.





РЕЖИМ ВОСПРОИЗВЕДЕНИЯ (ФОТО)

Имеются две друг от друга независимые функции воспроизведения:

- краткий показ непосредственно после выполнения съёмки (**Предпросмотр**)
- обычный режим воспроизведения для показа неограниченного по времени и для учёта сохранённых снимков

Как переключение между режимами съёмки и воспроизведения, так и большинство действий в них могут производиться по выбору посредством управления жестами либо кнопками. Дальнейшую информацию об имеющихся жестах см. стр. 55.

Указания

- В режиме воспроизведения снимки не переворачиваются автоматически чтобы всегда использовать для отображения всю площадь дисплея.
- Файлы, которые были созданы не этой камерой, возможно, не смогут быть воспроизведены на этой камере.
- В некоторых случаях изображение на дисплее имеет непривычное качество или дисплей остается чёрным и показывает только имена файлов.
- Из режима воспроизведения вы всегда можете переключиться в режим съёмки посредством нажатия кнопки спуска затвора.

ЭЛЕМЕНТЫ УПРАВЛЕНИЯ В РЕЖИМЕ ВОСПРОИЗВЕДЕНИЯ

ЭЛЕМЕНТЫ УПРАВЛЕНИЯ НА КАМЕРЕ

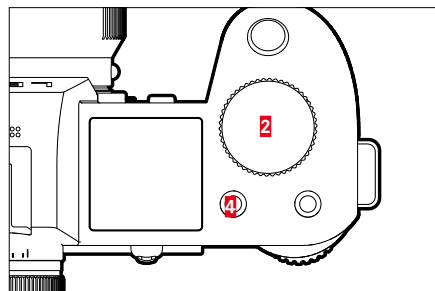
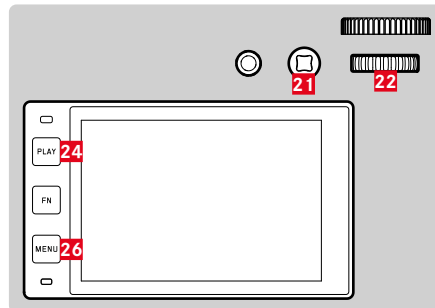

- | | |
|--|------------------------------|
| 2 Переднее колесико регулировки | 22 Диск настройки |
| 4 Функциональная кнопка | 24 Кнопка PLAY |
| 20 Функциональная кнопка | 25 Кнопка FN |
| 21 Джойстик | 26 Кнопка MENU |

ФУНКЦИОНАЛЬНЫЕ КНОПКИ В РЕЖИМЕ ВОСПРОИЗВЕДЕНИЯ

Функциональные кнопки могут иметь определенно назначенные функции в режиме воспроизведения либо быть безфункциональными. Функции имеют следующие функциональные кнопки:

Кнопка	Функция
Кнопка FN (25)	Переключить информационные профили
Функциональная кнопка 20	Экран эл. видоиск.
Функциональная кнопка 4	Выделение снимков (Оценить)

ЭЛЕМЕНТЫ УПРАВЛЕНИЯ НА ДИСПЛЕЕ

Сенсорное управление позволяет как правило интуитивное пользование элементами управления. Их можно также зачастую выбрать нажатием одной из трех кнопок слева от дисплея. Если они появляются в заглавной строке, то символ рядом с элементом управления указывает на соответствующую кнопку. Если они появляются на краю дисплея, то они расположены непосредственно возле соответствующей кнопки.

Например, символ возврата ↶ можно выбрать двумя способами:

- непосредственно коснуться значка возврата
- нажать соответствующую кнопку (самая верхняя кнопка = кнопка **PLAY**)

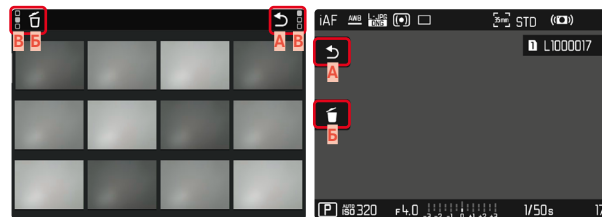

- A** Элемент управления «Возврат»
- B** Элемент управления «Удалить»
- B** Индикация соответствующей кнопки



НАЧАТЬ/ПОКИНУТЬ РЕЖИМ ВОСПРОИЗВЕДИЯ

С помощью сенсорного дисплея

- ▶ сделать скользящее движение вверх/вниз

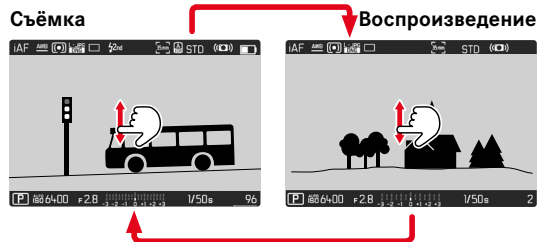

С помощью кнопок

- ▶ нажать кнопку **PLAY**
 - На дисплее появится снимок, выполненный последним.
 - Если на установленной карте памяти графические файлы отсутствуют, появляется сообщение **Изображение для отображения отсутствует**.
 - В зависимости от фактического отображения, кнопка **PLAY** имеет различные функции:

Исходная ситуация	После нажатия кнопки PLAY
Воспроизведение последнего снимка по всей площади дисплея	Режим съёмки
Воспроизведение увеличенного фрагмента/нескольких уменьшенных снимков	Воспроизведение последнего снимка по всей площади дисплея

ВЫБОР/ПЕРЕЛИСТЫВАНИЕ СНИМКОВ

Снимки расположены в виртуальном горизонтальном ряду. Если при перелистывании достичь конца ряда снимков, то отображение перепрыгнет на другой конец. Таким образом все снимки можно достигнуть перемещением в обоих направлениях.

ОДИНОЧНО

С помощью сенсорного дисплея

- ▶ сделать скользящее движение влево/вправо

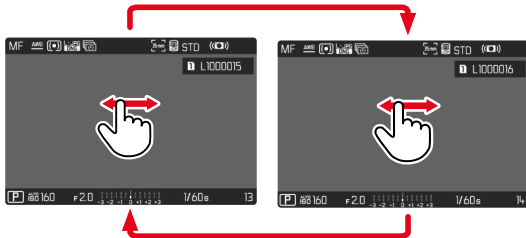

С помощью кнопок

- ▶ нажимать джойстик влево/вправо
или
- ▶ вращать диск настройки

НЕПРЕРЫВНО

- ▶ сделать скользящее движение влево/вправо и удерживать палец на краю дисплея
 - Последующие снимки будут равномерно перелистываться.

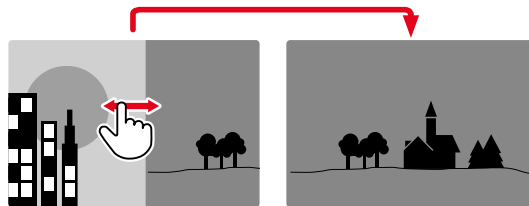



ИНДИКАЦИЯ ИНФОРМАЦИИ В РЕЖИМЕ ВОСПРОИЗВЕДЕНИЯ

В режиме воспроизведения доступны те же информационные профили, что и в режиме съёмки. Какой информационный профиль активен в данный момент активен, сохраняется отдельно. Таким образом, например, возможно использование в режиме воспроизведения «пустого» инфо-профиля без каких-либо вспомогательных индикаций, без того, чтобы выставлять их заново в режиме съёмки. По поводу возможностей настроек и дальнейших указаний см. стр. 104. Вспомогательные функции **Сетка** и **Водяной уровень** в режиме воспроизведения не показываются.

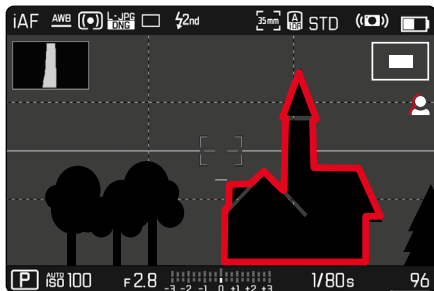

ОТОБРАЖЕНИЕ ВСПОМОГАТЕЛЬНЫХ ФУНКЦИЙ

Для перехода между информационными профилями

- ▶ нажать кнопку FN

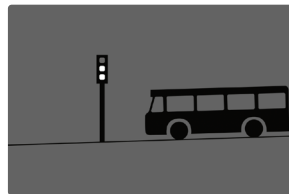

Пустой инфо-профиль

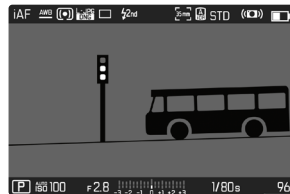

Только информация о снимке
(Информационные полосы)



Клиптинг / Зебра +
Информационные полосы

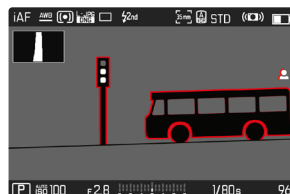

Информационные полосы,
Выдел. контура для фокуса,
Гистограмма

УВЕЛИЧЕНИЕ ФРАГМЕНТА

Для более точной оценки можно увеличить произвольно выбранный фрагмент снимка. Увеличение производится при помощи переднего колесика регулировки четырьмя ступенями, при сенсорном управлении - плавно.

С помощью сенсорного дисплея

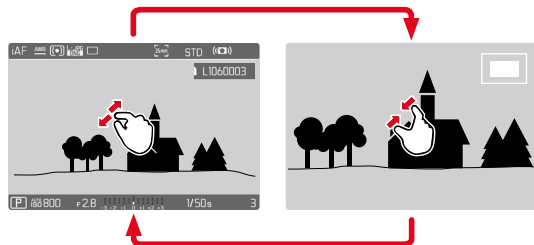

- ▶ стягивание/растягивание
 - Снимок будет увеличен/уменьшен в соответствующем месте.



- ▶ скользящим движением вы можете перемещать местоположение фрагмента на любое место увеличенного изображения
 - Прямоугольник внутри рамки, расположенный на правой стороне, показывает текущее увеличение и положение отображаемого фрагмента.

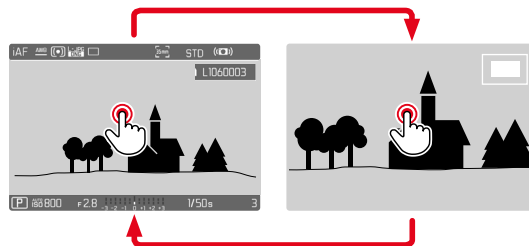

- ▶ двойное касание
 - Вид меняется между третьей степенью увеличения в точке касания и полноэкранном.

С помощью кнопок

- ▶ вращать переднее колесико регулировки (по часовой стрелке: повысить увеличение; против часовой стрелки: понизить увеличение) или
- ▶ нажать джойстик/диск настройки
 - Вид меняется между третьей степенью увеличения в точке касания и полноэкранном.
- ▶ джойстиком вы можете перемещать местоположение фрагмента на любое место увеличенного изображения
 - Прямоугольник внутри рамки, расположенный на правой стороне, показывает текущее увеличение и положение отображаемого фрагмента.

Даже при увеличенном изображении можно перейти непосредственно к другому снимку, который будет сразу отображен с таким же увеличением.

- ▶ крутить диск настройки влево/вправо

Указания

- Возможно, снимки, сделанные камерами другого типа, увеличивать будет нельзя.
- Видео увеличивать нельзя.

ОДНОВРЕМЕННОЕ ОТОБРАЖЕНИЕ НЕСКОЛЬКИХ СНИМКОВ

Для лучшего обозрения или для того, чтобы было легче найти желаемый снимок, можно вывести на экран в общий обзор одновременно множество уменьшенных снимков. Есть общий обзор с 12-ю и с 30-ю снимками.

ВИД ОБЩЕГО ОБЗОРА

С помощью сенсорного дисплея

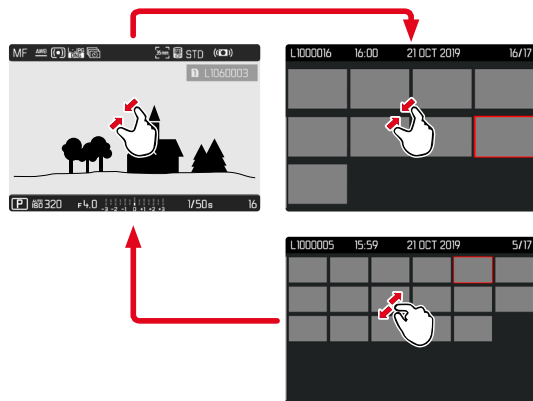

- ▶ стягивание
 - Вид меняется на отображение 12, потом 30 снимков.

Чтобы попасть к другим снимкам

- ▶ сделать скользящее движение вверх/вниз

С помощью кнопок

- ▶ прокрутить переднее колесико регулировки против часовой стрелки
 - Одновременно отображаются 12 снимков. Если вращение диска настройки продолжить, на дисплее одновременно появятся 30 снимков.

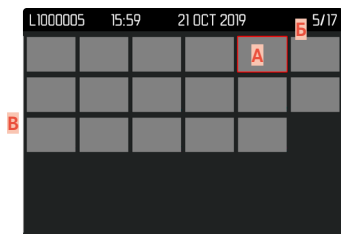
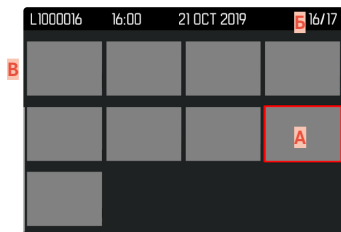

- A** Выбранный на данный момент снимок
- B** Номер выбранного на данный момент снимка
- B** Полоса прокрутки

Выбранный снимок выделяется красной рамкой и может быть выбран для просмотра.

Для перехода между снимками

- ▶ нажать джойстик в нужном направлении или
- ▶ вращать диск настройки

Для отображения снимка в нормальном размере

С помощью сенсорного дисплея

- ▶ растягивание или
- ▶ коснуться нужного снимка

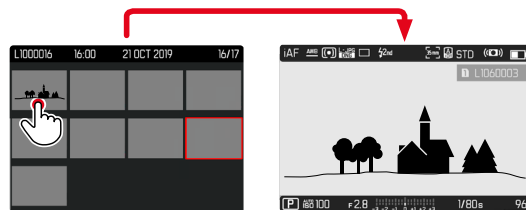

С помощью кнопок

- ▶ прокрутить переднее колесико регулировки по часовой стрелке или
- ▶ нажать джойстик, диск настройки или кнопку **PLAY**



ВЫДЕЛЕНИЕ/ОЦЕНИВАНИЕ СНИМКОВ

Снимки можно выделить как избранные, например, для того, чтобы позже быстрее их снова найти или для упрощения последующего удаления нескольких снимков. Выделять можно как в нормальном обзоре, так и в общем.

Чтобы выделить снимки

- ▶ нажать функциональную кнопку **4**

или

- ▶ нажать джойстик вверх
 - Снимок будет выделен **★**. При просмотре в нормальном размере значок появится в верхней строке справа, в общем обзоре - в левом верхнем углу уменьшенного изображения.

Чтобы снять маркировку

- ▶ нажать функциональную кнопку **4**

или

- ▶ нажать джойстик вниз
 - Обозначение **★** исчезает.

Указание

- В виде общего обзора выделение возможно только посредством функциональной кнопки.

УДАЛЕНИЕ СНИМКОВ

Для удаления снимков существует несколько опций:

- удаление отдельных снимков
- удаление нескольких снимков
- удаление всех невыделенных/неоцененных снимков
- удаление всех снимков

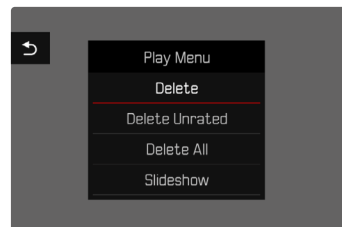

Важно

- После удаления снимков их уже нельзя будет снова вызвать.

УДАЛЕНИЕ ОТДЕЛЬНЫХ СНИМКОВ

- ▶ нажать кнопку **MENU**
- ▶ в меню воспроизведения выбрать **Удалить**
 - Появится экран удаления.



- ▶ выбрать значок удаления **🗑** (коснуться непосредственно значка или нажать кнопку **FN**)
 - Во время удаления мигает индикатор. Это может занять некоторое время.
 - После этого на дисплее появится следующий снимок. Если на карте сохраненные снимки отсутствуют, появляется сообщение: **Изображение для отображения отсутствует.**

Чтобы прервать удаление и вернуться к нормальному режиму воспроизведения

- ▶ выбрать значок возврата **↶** (коснуться непосредственно значка или нажать кнопку **PLAY**)

Указания

- Экран удаления не может быть вызван из общего обзора, так как функция меню воспроизведения **Удалить** не находится в распоряжении в этом контексте.
- Также и при активном экране удаления функции «Листать» и «Увеличить» доступны в любое время.

УДАЛЕНИЕ НЕСКОЛЬКИХ СНИМКОВ

В таблице удаления, состоящую из двенадцати уменьшенных снимков, можно выбирать и удалять сразу по несколько штук. В неё можно попасть двумя способами.

- ▶ прокрутить переднее колесико регулировки против часовой стрелки
 - Появится общий обзор.
- ▶ нажать кнопку **MENU**
- ▶ в меню воспроизведения выбрать **Удалить несколько**
 - Появится таблица удаления.

или

- ▶ нажать кнопку **MENU**
- ▶ в меню воспроизведения выбрать **Удалить**
 - Появится экран удаления.
- ▶ прокрутить переднее колесико регулировки против часовой стрелки
 - Появится таблица удаления.



В таком отображении можно выбрать произвольное количество снимков.

Чтобы выбрать снимки для удаления

- ▶ вызвать необходимый снимок
- ▶ нажать джойстик/диск настройки

или

- ▶ коснуться нужного снимка
 - Снимки выбранные к удалению будут выделены красным значком удаления **б**.

Чтобы удалить выбранные снимки

- ▶ выбрать значок удаления **б**
(коснуться непосредственно значка или нажать кнопку **FN**)
 - Появится запрос **Удалить все выделенные файлы?**.
- ▶ выбрать **Да**

Чтобы прервать удаление и вернуться к нормальному режиму воспроизведения

- ▶ выбрать значок возврата **↶**
(коснуться непосредственно значка или нажать кнопку **PLAY**)

УДАЛЕНИЕ ВСЕХ СНИМКОВ

- ▶ нажать кнопку **MENU**
- ▶ в меню воспроизведения выбрать **Удалить все**

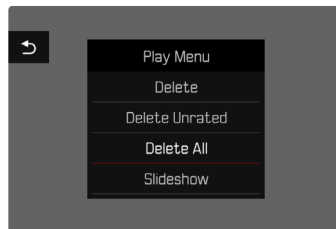

- Появится запрос **Удалить все файлы?**.

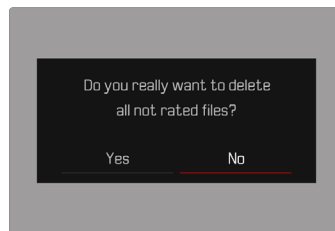

- ▶ выбрать **Да**

Указание

- После успешного удаления появляется сообщение **Изображение для отображения отсутствует**. Если операция удаления не была успешной, снова отображается тот же снимок. По причине необходимости на обработку данных времени при удалении нескольких или всех снимков на время может появиться соответствующий экран с указанием.

УДАЛЕНИЕ НЕОЦЕНЕННЫХ СНИМКОВ

- ▶ нажать кнопку **MENU**
- ▶ в меню воспроизведения выбрать **Удалить без оценки**

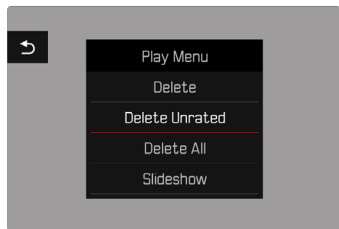

- Появится запрос **Вы действительно хотите удалить все файлы без оценки?**.
- ▶ выбрать **Да**
- Во время удаления мигает индикатор. Это может занять некоторое время. После этого появляется следующий выделенный снимок. Если на карте сохраненные снимки отсутствуют, появляется сообщение **Изображение для отображения отсутствует.**

ПРЕДВАРИТЕЛЬНЫЙ ПРОСМОТР ПОСЛЕДНЕГО СНИМКА

Фотоснимки могут показываться автоматически сразу же после съёмки, например, чтобы быстро удостовериться в успешности снимка. Длительность автоматического воспроизведения можно настроить.

- ▶ в главном меню выбрать **Предпросмотр**
- ▶ в подменю выбрать необходимую настройку или длительность (**Выкл.**, **1 сек.**, **3 сек.**, **5 сек.**, **Постоянно**, **Спуск затвора**)

Постоянно: Последняя запись будет показываться до тех пор, пока автоматическое воспроизведение не будет прервано легким нажатием кнопки спуска затвора или кнопки **PLAY**.

Нажатая кнопка спуска: Последняя запись будет показываться до тех пор, пока кнопка спуска затвора нажата.

Указания

- Различные элементы управления переходят во время предварительного просмотра в нормальный режим воспроизведения и выполняют свою соответствующую функцию. После этого камера остается в режиме воспроизведения до его окончания.
- Выделение и удаление возможны только в нормальном режиме воспроизведения, но не в автоматическом.
- Если съёмка выполнялась с использованием функции серийной или интервальной съёмки, то будет показан последний кадр этой серии или последний уже сохраненный на карте памяти снимок серии, если процесс сохранения еще длится.
- При заранее определенной длительности воспроизведения (**1 сек.**, **3 сек.**, **5 сек.**) автоматическое воспроизведение можно прервать, слегка нажав кнопку спуска затвора или кнопку **PLAY**.

СЛАЙД-ШОУ

В режиме воспроизведения можно вызвать функцию слайд-шоу в котором автоматически один за другим будут показываться сохраненные снимки. При этом можно определить, должны ли отображаться все записи (**Просмотреть всё**), только фотоснимки (**Только изображения**), или только видеоролики (**Только видео**). Также можно выбрать, как долго должны отображаться фотоснимки (**Продолжительность**).

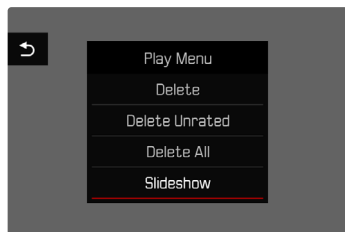

НАСТРОЙКА ПРОДОЛЖИТЕЛЬНОСТИ

- ▶ нажать кнопку **MENU**
- ▶ выбрать в меню воспроизведения **Автовоспроизведение**
- ▶ выбрать **Продолжительность**
- ▶ выбрать необходимую продолжительность (**1 сек.**, **2 сек.**, **3 сек.**, **5 сек.**)

НАЧАТЬ СЛАЙД-ШОУ

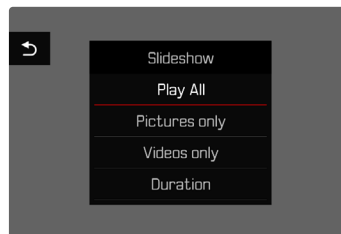

- ▶ нажать кнопку **MENU**
- ▶ выбрать в меню воспроизведения **Автовоспроизведение**
- ▶ выбрать необходимую настройку (**Просмотреть всё**, **Только изображения** или **Только видео**)
 - Слайд-шоу выбранных снимков начинается автоматически и показывается в бесконечном цикле пока оно не будет остановлено.

ЗАВЕРШИТЬ СЛАЙД-ШОУ

- ▶ нажать кнопку **PLAY**
- или
- ▶ слегка нажать на кнопку спуска затвора
 - Камера переключается в соответствующий режим.

Указания

- Перед началом воспроизведения во время подготовки данных на непродолжительное время может появиться промежуточный экран.
- Настройки в **Продолжительность** сохраняются даже после включения камеры.





НАСТРОЙКИ ВИДЕО

ФОРМАТ МАТРИЦЫ

Может использоваться оптическая информация со всей поверхности 35 мм фотоматрицы, или же только её фрагмента, который соответствует формату APS-C. Это, например, нужно, если в распоряжении находится ограниченный объём памяти или если используется объектив, разработанный для APS-C.

Заводские настройки: **35 мм**

- ▶ в главном меню выбрать **Формат матрицы**
- ▶ выбрать необходимую настройку (**35 мм**, **APS-C**)

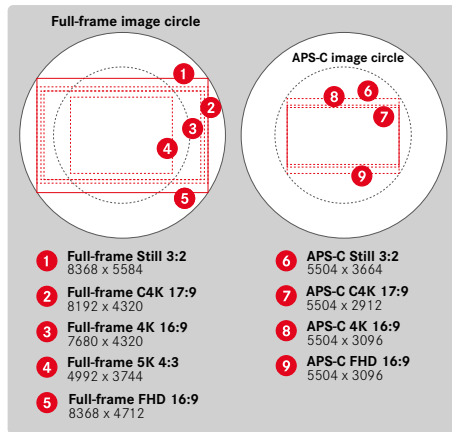

Указание

- При установке объектива, разработанного для APS-C, настройка автоматически поменяется на APS-C.

ФОРМАТ ФАЙЛОВ

Видео могут быть сняты в формате файлов MOV или MP4.

В зависимости от формата файла можно настраивать различные комбинации из разрешения и кадровой частоты. Настройка производится отдельно. Таким образом становится возможным, например, выбрать для формата MOV комбинацию **C4K / 29.97 кадр/с**, а для формата MP4 комбинацию **FHD / 59.94 кадр/с**. Тогда при переходе на другой формат файла автоматически переключатся соответствующие настройки формата видео.

Указание

- Формат файла можно сменить через экран состояния без того, чтобы (заново) предпринимать дальнейшие настройки.

ФОРМАТ ВИДЕО

Доступны следующие комбинации из разрешения:

Частота ряда кадров		Разрешение (Формат файлов)			
		5K	C4K	4K	FHD
23,98 кадров/с	MOV	MOV	MOV + MP4	MOV + MP4	
24 кадров/с		MOV	MOV		
25 кадров/с	MOV	MOV	MOV + MP4	MOV + MP4	
29,97 кадров/с	MOV	MOV	MOV + MP4	MOV + MP4	
47,95 кадров/с		MOV	MOV		
48 кадров/с		MOV	MOV		
50 кадров/с		MOV	MOV + MP4	MOV + MP4	
59,94 кадров/с		MOV	MOV + MP4	MOV + MP4	
100 кадров/с				MOV	
119,88 кадров/с				MOV	
Slow Motion	100 кадров/с			MOV + MP4	
	120 кадров/с			MOV + MP4	
	150 кадров/с			MOV + MP4	
	180 кадров/с			MOV + MP4	

ДОСТУПНЫЕ РАЗРЕШЕНИЯ

В распоряжении имеются различные разрешения с производными от них форматами кадра (в зависимости от формата файла записи).

Формат матрицы	Формат файлов	Доступные разрешения	
35 мм	MOV	5K	4992 x 3744
		C4K	4096 x 2160
	MOV + MP4	4K	3840 x 2160
		FHD	2790 x 1572
APS-C	MOV	C4K	5504 x 2912
	MOV + MP4	4K	5504 x 3096
		FHD	2752 x 1548

ДОСТУПНЫЕ КАДРОВЫЕ ЧАСТОТЫ

В зависимости от разрешения на выбор предоставляется до 11-ти различных кадровых частот от 23,98 кадров/с до 180 кадров/с. Частота кадров от 100 кадров/с до 180 кадров/с позволяет выполнить скоростной киносъемки с различной скоростью.



НАСТРОЙКА ВИДЕОФОРМАТА

Заводская настройка: формат файла MOV, разрешение 4K, частота кадров 29,97 кадров/с

MOV

- ▶ в главном меню выбрать **Видео формат / разрешение**
- ▶ выбрать **MOV**
- ▶ выбрать необходимое разрешение (**5K**, **C4K**, **4K**, **FHD**, **FHD скоростная видеосъемка**)
- ▶ выбрать необходимую частоту кадров

MP4

- ▶ в главном меню выбрать **Видео формат / разрешение**
- ▶ выбрать **MP4**
- ▶ выбрать необходимое разрешение (**4K**, **FHD**, **FHD скоростная видеосъемка**)
- ▶ выбрать необходимую частоту кадров

Указание

- Список доступных в камере разрешений содержит дополнительную информацию, например, о видеокompрессии.

СТИЛИ ВИДЕО

СВОЙСТВА ИЗОБРАЖЕНИЯ

Свойства изображения видеозаписей могут быть слегка изменены на основе многих параметров. Они объединены в заданных профилях **Стили видео**.

КОНТРАСТНОСТЬ

Контрастность, то есть различие между светлыми и тёмными участками, определяет, каким будет снимок: «вялым» или «ярким». Таким образом, контрастность можно регулировать путем увеличения или уменьшения этой разницы, то есть посредством более светлой или более тёмной передачи светлых и тёмных участков.

РЕЗКОСТЬ

Резкость всего изображения сильно зависит от резкости контуров, то есть от того, насколько мала светлая/тёмная область перехода на краях снимка. Таким образом, увеличивая или уменьшая эти области можно регулировать глубину резкости.

НАСЫЩЕННОСТЬ

Насыщенность определяет, будут ли цвета на изображении «бледными» и пастельными или «кричащими» и яркими. В то время как условия освещенности и погода (облачно/ясно) являются решающими факторами для съёмки, эта настройка позволяет оказать влияние на воспроизведение.



СВЕТЛЫЕ ЧАСТИ/ТЕМНЫЕ ЧАСТИ

В зависимости от выбранной экспозиции и динамического диапазона объекта съёмки детали не будут хорошо различимы в сильно осветленных или затемнённых частях. Параметры **Светлые части** и **Тёмные части** помогают дифференцированно контролировать сильнее или слабее экспонированные части. Например, если часть объекта съёмки находится в тени, то более высокое значение в **Тёмные части** может помочь осветлить эти области и таким образом сделать детали более видимыми. И наоборот, из творческих соображений можно дополнительно усилить имеющиеся тени или особо светлые части. Позитивные значения осветляют затронутые части, а негативные затемняют их.

ВИДЕОПРОФИЛИ

ЦВЕТОВЫЕ ПРОФИЛИ-ЗАГОТОВКИ

В распоряжении находятся 3 профиля-заготовки для съёмки в цвете:

- STD **Стандартный**
- VIV **Яркий**
- NAT **Натуральный**

- ▶ в главном меню выбрать **Стили видео**
- ▶ выбрать необходимый профиль

ЧЕРНО-БЕЛЫЕ ПРОФИЛИ

Дополнительно существуют два профиля для чёрно-белых снимков:

- BW **Монохром.**
- BW **Монохром с выс. контр.**

- ▶ в главном меню выбрать **Стили видео**
- ▶ выбрать необходимый профиль

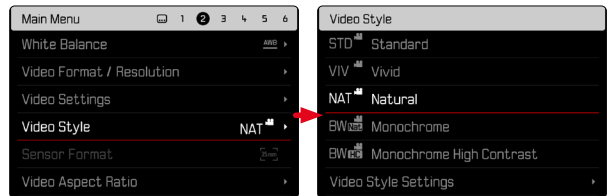

Указание

- Функция **Стили видео** недоступна, если в **Гамма видео** не выбрана настройка **Выкл.**

ИНДИВИДУАЛИЗАЦИЯ ВИДЕОПРОФИЛЕЙ

Эти параметры могут быть настроены во всех доступных профилях (**Насыщенность** только в профилях с цветом). Для подробностей об управлении меню см. стр. 68.

- ▶ в главном меню выбрать **Стили видео**
- ▶ выбрать **Настройки стилей видео**
- ▶ выбрать необходимый профиль
- ▶ выбрать **Контрастность** / **Светлые части** / **Темные части** / **Резкость** / **Насыщенность**
- ▶ выбрать необходимую ступень
(=2, -1, 0, +1, +2)

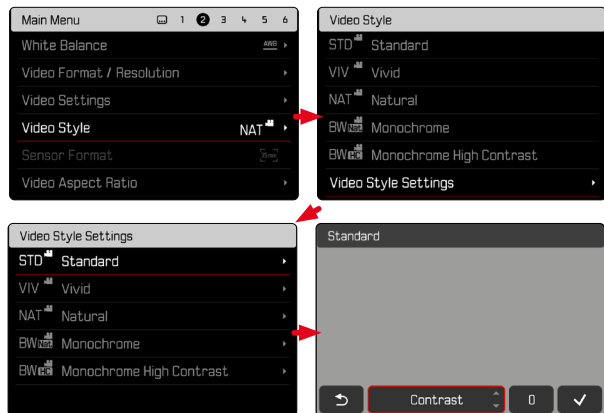

НАСТРОЙКИ АУДИО

МИКРОФОН

Чувствительность встроенного микрофона можно настроить. Заводские настройки: **0 dB**

- ▶ в главном меню выбрать **Настройки видео**
- ▶ выбрать **Усил. микрофона**
- ▶ выбрать необходимую ступень
(**Выкл.**, +6 dB, +5 dB, +4 dB, +3 dB, +2 dB, +1 dB, 0 dB, -1 dB, -2 dB, -3 dB, -4 dB, -5 dB, -6 dB, -7 dB, -8 dB, -9 dB, -10 dB, -11 dB, -12 dB)

Указания

- Шум, возникающий при ручной или при автофокусировке, будет также записываться.
- При настройке **Выкл.** видеозапись не выполняется. На это указывает соответственное изменение символа уровня съёмки на

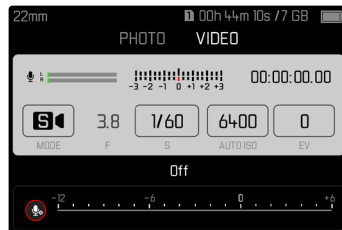



ПОДАВЛЕНИЕ ШУМА ВЕТРА

Подавление шума ветра может быть настроено отдельно для внутреннего и внешнего микрофона.

ВНУТРЕННИЙ МИКРОФОН

Заводские настройки: **Низк.**

- ▶ в главном меню выбрать **Настройки видео**
- ▶ выбрать **Подавление шума ветра**
- ▶ выбрать **Внутренний микрофон**
- ▶ выбрать необходимую настройку (**Высок.**, **Низк.**, **Выкл.**)

ВНЕШНИЙ МИКРОФОН

Заводская настройка: **Выкл.**

- ▶ в главном меню выбрать **Настройки видео**
- ▶ выбрать **Подавление шума ветра**
- ▶ выбрать **Внешний микрофон**
- ▶ выбрать необходимую настройку (**Высок.**, **Низк.**, **Выкл.**)

ВРЕМЕННОЙ КОД

Временной код – это набор данных который производится и записывается параллельно с данными изображения и звука. Он позволяет выполнять упорядочение изображений и звуковых сигналов по времени даже после монтажа или выполнения последующего редактирования. Режим временного кода и время начала можно выбрать.

РЕЖИМ ВРЕМЕННОГО КОДА

При активном временном коде указание времени будет записано в метаданные созданного видеофайла.

Заводская настройка: **Выкл.**

Выкл.	В каждой съёмке хронометраж начинается с 00:00:00.00.
Free Run	Время идёт непрерывно дальше независимо от того, происходит в данный момент съёмка, или нет.
Rec Run	Время идёт только во время съёмки. Оно останавливается с завершением съёмки и продолжит свой ход со следующей.

- ▶ в главном меню выбрать **Настройки видео**
- ▶ выбрать **Временной код**
- ▶ выбрать **Режим**
- ▶ выбрать необходимую настройку (**Выкл.**, **Free Run**, **Rec Run**)

ВРЕМЯ НАЧАЛА

Время начала можно сбросить или установить определенное значение вручную, например, если съёмка производится несколькими камерами. Кроме того, можно в качестве временного кода назначить установленное в камере время.

- ▶ в главном меню выбрать **Настройки видео**
- ▶ выбрать **Временной код**
- ▶ выбрать **Время начала**
- ▶ выбрать необходимую настройку
(**Сбросить временной код**, **Ручн.**, **Время камеры**)

Если выбрано **Ручн.**, то можно настроить необходимое время начала в формате Час:Минута:Секунда:Кадр.

ГАММА ВИДЕО

Гамма видео может быть установлена на HLG или L-Log, или же быть полностью деактивирована.

Выкл.	Оптимизация для совместимости воспроизведения на всех мониторах/телевизорах согласно стандарту BT.709.
HLG	Оптимизация для телевизоров сверхвысокой четкости с поддержкой HDR.
L-Log	Оптимизация для профессиональной постобработки, как, например, цветокоррекция.

Заводская настройка: **Выкл.**

- ▶ в главном меню выбрать **Настройки видео**
- ▶ выбрать **Гамма видео**
- ▶ выбрать необходимую настройку
(**Выкл.**, **HLG**, **L-Log**)

Указания

- **Гамма видео** недоступна при следующих условиях:
 - видеозапись в формате MP4
 - 8-битная видеозапись
 - высокоскоростная съёмка
- При использовании **Гамма видео** недоступны следующие функции:
 - **iDR**
 - **Стили видео**



НАСТРОЙКА HLG

Резкость и насыщенность можно настроить. Заводской настройкой является в обоих случаях среднее значение **0**.

- ▶ в главном меню выбрать **Настройки видео**
- ▶ выбрать **Гамма видео**
- ▶ выбрать **Настройки**
- ▶ выбрать **HLG**
- ▶ выбрать **Резкость** или **Насыщенность**
- ▶ выбрать необходимую настройку
(-2, -1, 0, +1, +2)

НАСТРОЙКИ L-LOG

Для L-Log можно настроить резкость. Кроме того, профили LUT могут быть применены в качестве предпросмотра. Сохраненные снимки от этого не меняются.

РЕЗКОСТЬ

Заводская настройка: **-2**

- ▶ в главном меню выбрать **Настройки видео**
- ▶ выбрать **Гамма видео**
- ▶ выбрать **Настройки**
- ▶ выбрать **L-Log**
- ▶ выбрать **Резкость**
- ▶ выбрать необходимую настройку
(-2, -1, 0, +1, +2)

НАЛАДИТЬ/ОРГАНИЗОВАТЬ ПРОФИЛИ LUT

Чтобы оптимально подстроить просмотр LUT под собственные нужды, можно импортировать в камеру собственные профили LUT.

- ▶ в главном меню выбрать **Настройки видео**
- ▶ выбрать **Гамма видео**
- ▶ выбрать **Настройки**
- ▶ выбрать **L-Log**
- ▶ выбрать **Собственные LUTы**
 - Появится список с шестью ячейками памяти. Три ячейки зарезервированы для использования с выходом HDMI, а три - для использования в камере (дисплей/электронный видеоска-тель).
 - Занятые ячейки памяти показывают названия сохраненных профилей LUT. Незанятые ячейки обозначены как **Не используется**.

ПРИМЕР

В дальнейшем нижеприведенная раскладка будет использована для всех иллюстраций. Два профиля для отображения в камере (дисплей/электронный видоискатель) заняты, все остальные – свободны.

Custom LUT	
LUT 1 (EVF-LCD)	Sepia 12 >
LUT 1 (HDMI)	Unused >
LUT 2 (EVF-LCD)	Steel >
LUT 2 (HDMI)	Unused >
LUT 3 (EVF-LCD)	Unused >
LUT 3 (HDMI)	Unused >

Чтобы импортировать собственный профиль LUT

- ▶ загрузить или экспортировать профиль LUT в виде файла CUBE
- ▶ дать файлу подходящее имя (макс. 8 знаков, расширение „.cube“)
 - Это имя (без расширения) появится после импорта в камере в качестве имени профиля. Последующее его изменение в камере невозможно.
- ▶ сохранить его на карте памяти
 - Файл должен быть сохранен на самом верхнем уровне карты памяти (не в подкаталоге).
- ▶ вставить карту памяти в камеру
- ▶ выбрать свободную ячейку памяти
 - Если свободные ячейки отсутствуют, то нужно сначала удалить один из имеющихся профилей.
 - Появится диалоговое окно импорта. Оно покажет файлы, найденные на карте памяти.

LUT 1 (EVF-LCD)
BI-By LC
BI-By HC
Sepia 12
Steel
WarmDawn
Vintage

- Если камера не может найти совместимые файлы, то появится сообщение **Импорт не удался**.
- ▶ выбрать необходимый профиль для импорта
- ▶ выбрать **Да**

Указания

- Можно импортировать только профили LUT с расширением файла „.cube“.
- Файлы с расширением „.cube“ не распознаются. Их можно соответственно переименовать перед сохранением на карту памяти SD.
- Имена файлов должны иметь не больше 8-ми знаков (включая пробел).
- Несовместимые файлы не распознаются.
- Показываются максимально только шесть сохраненных на карте памяти профилей. При этом, найденные на карте профили упорядочиваются хронологически: сохраненный последним профиль появляется вверху списка.
- В редких случаях определенная комбинация карты памяти и компьютера может привести к тому, что при поиске находятся только три файла профиля.
- Если вставлено две карты памяти и на обеих находятся подходящие профили, то считываются только файлы с карты SD1.

Чтобы освободить ячейку памяти

- ▶ выбрать необходимый профиль
 - Появится диалоговое окно удаления.

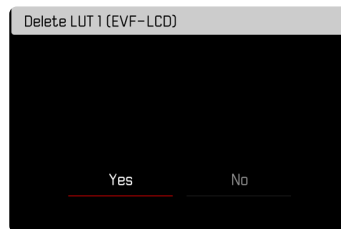

- ▶ выбрать **Да**

Указания

- Преднастроенные профили **Натуральный** и **Классический** удалить невозможно.
- Также невозможно удалить профиль, используемый на данный момент.



ИСПОЛЬЗОВАТЬ ПРОФИЛИ LUT

СМЕНИТЬ ВЫВОДНОЙ КАНАЛ

Можно выбрать применение профиля LUT для выхода через HDMI или для вывода в камере (дисплей/электронный видеоскатель).

- ▶ в главном меню выбрать **Настройки видео**
- ▶ выбрать **Гамма видео**
- ▶ выбрать **Настройки**
- ▶ выбрать **L-Log**
- ▶ выбрать **Выход**
- ▶ выбрать необходимую настройку (**Экран эл. видеиск.**, **HDMI**)

Указание

- Пункт меню **Выход** недоступен, если в **Профиль LUT** была выбрана настройка **Выкл.**

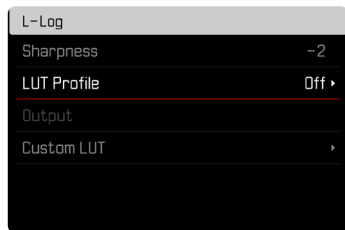

При переходе между каналами вывода настройка выбранной области памяти сохраняется. Так как в двух областях памяти могут быть сохранены, в зависимости от канала вывода, различные профили, то таким образом может быть выбран другой профиль или пустая ячейка памяти. Соответственно с изменением пункта меню **Профиль LUT** меняется имя активного профиля. Это недействительно для предустановленных профилей, которые находятся в одинаковой области памяти для обоих каналов вывода.



ВЫБРАТЬ ПРОФИЛЬ LUT

Наряду с двумя предустановленными профилями LUT в распоряжении имеются еще три ячейки памяти для профилей пользователя.

- ▶ в главном меню выбрать **Настройки видео**
- ▶ выбрать **Гамма видео**
- ▶ выбрать **Настройки**
- ▶ выбрать **L-Log**
- ▶ выбрать **Профиль LUT**
 - Появится список доступных профилей для активного канала вывода.
- ▶ выбрать необходимую настройку
(**Выкл.**, **Натуральный**, **Классический**, **LUT 1**, **LUT 2**, **LUT 3**)

Указание

- Незанятые ячейки появляются в списке как **LUT 1**, **LUT 2** и **LUT 3**. Если ячейка занята пользовательским профилем LUT, то появляется его имя.

Список для выбора профилей LUT зависит от выбранного на данный момент канала вывода (камера/HDMI). Он виден рядом с пунктом меню **Выход**. При настройке **HDMI** в списке выбора появляются профили для выхода HDMI, а при настройке **Экран эл. видеоиск.** соответственно профили, доступные для отображения в камере.

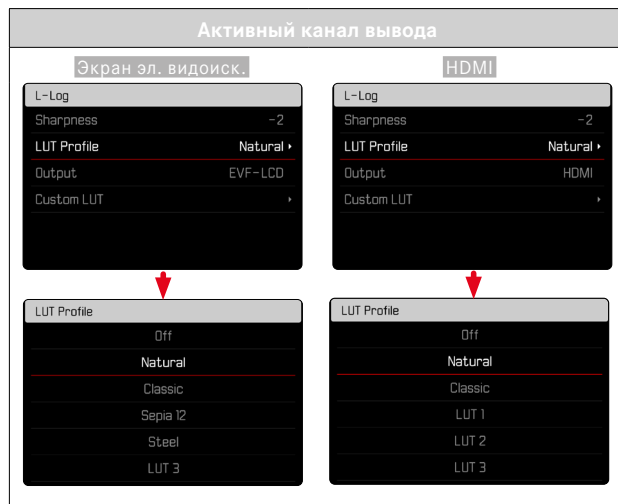

СТАБИЛИЗАЦИЯ ВИДЕО

Наряду с оптической стабилизацией, которую обеспечивают соответствующим образом оснащенные объективы, для видеосъемки предоставляется независимая от этого цифровая функция стабилизации, которая может использоваться при работе со всеми объективами. Это особенно выгодно при использовании объективов без функции стабилизации.

Заводская настройка: **Вкл.**

- ▶ в главном меню выбрать **Стабилизация изображения**
- ▶ выбрать **Вкл./Выкл.**

Указание

- Функция **Панорамирование** в видеорежиме установлена на **нормальный** неизменно. Смазывание изображения камерой по всем направлениям (горизонтально, вертикально, ротационно) корректируется автоматически.

ДИНАМИЧЕСКИЙ ДИАПАЗОН

Контраст объекта съемки охватывает всю шкалу яркостей тонового изображения от самого светлого до самого темного места. Если контраст объекта съемки меньше динамического диапазона камеры, то все уровни яркостей могут быть зафиксированы фотоматрицей. При больших различиях яркостей в сюжете (например, съемка в помещении на фоне светлых окон, съемка объектов, часть которых находится в тени, а часть освещена прямым солнечным светом, пейзажная съемка с темными участками и очень светлым небом) камера с её ограниченным динамическим диапазоном не в состоянии отобразить полный объём контраста сюжета. Из-за этого теряется информация на "границах" снимка (недодержка или передержка).

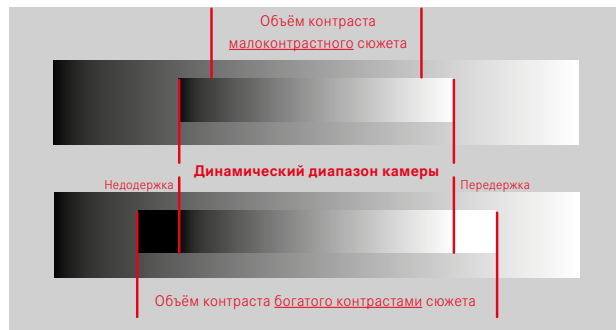

ФУНКЦИЯ iDR

Функция **iDR** (Intelligent Dynamic Range – Интеллектуальный динамический диапазон) допускает оптимизацию тёмных участков. Таким образом детали становятся намного лучше различимы.



Насколько активно должна производиться оптимизация тёмных участков, и должна ли она проводиться вообще, может быть установлено заранее (**Высок.**, **Стандартный**, **Низк.**, **Выкл.**). При установке **Авто** камера выбирает подходящую настройку в зависимости от контрастности сюжета автоматически.

Помимо этой настройки результат зависит и от настроек экспозиции. Эта функция работает лучше всего в сочетании с низкими значениями ISO и большой скоростью срабатывания затвора. При больших значениях ISO и/или малой скорости срабатывания затвора эффект уменьшается.

Заводская настройка: **Авто**

- ▶ выбрать в главном меню **iDR**
- ▶ выбрать необходимую настройку (**Авто**, **Высок.**, **Стандартный**, **Низк.**, **Выкл.**)

Указание

- Из-за оптимизации тёмных участков различия в очень светлых участках незначительно сократятся.

УПРАВЛЕНИЕ ДАННЫМИ

СЕГМЕНТИРОВАННАЯ ЗАПИСЬ

Видео в формате MOV можно автоматически разбить во время съёмки на сегменты, каждый длиной в минуту, и сохранить как отдельные файлы. Таким образом файлы будут лучше защищены от утрат в связи с техническими ошибками в случае, если процесс записи будет прерван. Все до этого полностью сохранённые сегменты остаются в сохранности.

Заводская настройка: **Выкл.**

- ▶ в главном меню выбрать **Настройки видео**
- ▶ выбрать **Сегментированная запись**
- ▶ выбрать **Вкл./Выкл.**

Указания

- При установке формата видео на **MP4** эта функция недоступна.
- Отдельные записи не проигрываются автоматически по очереди при воспроизведении.
- Решающим для сегментирования является длительность проигрывания готовой записи. Соответственно записи для замедленного воспроизведения делятся таким образом, чтобы готовые записи были длительностью около минуты.



ФОРМАТИРОВАНИЕ КАРТЫ ПАМЯТИ

Карты памяти, которые уже использовались, как правило, форматировать не нужно. Однако, при первом использовании еще неотформатированной карты, её сначала следует отформатировать. Однако мы рекомендуем время от времени форматировать карты памяти, поскольку остаточные наборы данных (информация, сопровождающая снимки) могут занимать значительный объем карты памяти. Обе карты памяти форматировются отдельно.

- ▶ в главном меню выбрать **Форматировать карту**
- ▶ выбрать **Форматировать карту SD 1** или **Форматировать карту SD 2**
- ▶ подтвердить действие
 - Во время процедуры нижний индикатор состояния будет мигать.

Указания

- Не выключайте камеру во время выполнения операции копирования.
- При форматировании карты памяти все сохраненные на ней данные будут удалены. Защита от удаления для снимков, выделенных соответствующим образом, не предотвращает операцию форматирования.
- Поэтому все снимки нужно регулярно копировать на надежное запоминающее устройство большой емкости, например, на жесткий диск компьютера.
- При обычном форматировании имеющиеся на карте данные сначала не будут безвозвратно утеряны. Будет удалена только папка, и тем самым будет заблокирован прямой доступ к имеющимся файлам. Доступ к данным может быть возобновлен с помощью соответствующего программного обеспечения. Окончательно удаляются только те данные, которые перезаписываются при сохранении новых данных.
- Если карта памяти была отформатирована на другом устройстве, например, на компьютере, то её необходимо повторно отформатировать в камере.
- Если форматирование/перезапись карты памяти выполнить не удастся, обратитесь за консультацией к вашему торговому представителю или в сервисный центр Leica (см. стр. 298).



СТРУКТУРА ДАННЫХ

СТРУКТУРА ПАПКОК

Файлы (снимки) на картах памяти сохраняются в автоматически создаваемых папках. Первые три позиции обозначают номер папки (цифры), а последние пять – имя папки (буквы). Первая папка получает наименование „100LEICA“, вторая – „101LEICA“. Как правило, в качестве номера папки используется соответствующий следующий свободный номер, максимально может существовать 999 папок.

СТРУКТУРА ДАННЫХ

Наименование файлов в этих папках состоят из 11 символов. При заводской настройке первый файл имеет имя «L1000001.XXX», второй – «L1000002.XXX» и т. д. Начальная буква изменяема, «L» от заводской настройки обозначает марку камеры. Первые три цифры идентичны с текущим номером папки. Последующие четыре цифры обозначают порядковый номер файла. По достижению файлом номера 1000 будет автоматически создана новая папка, в которой нумерация файлов снова начинается с 0001. Последние три знака после точки обозначают формат файла (MOV или MP4).

Указания

- Если используются карты памяти, которые не были отформатированы с помощью этой камеры, номер файла будет автоматически сброшен на 0001. Если на используемой карте памяти уже есть файл снимка с большим номером, то нумерация будет продолжена с него.
- Если будет достигнут номер папки 999 или номер файла 1000, то на дисплее появится соответствующее предупреждающее сообщение, после чего нужно будет выполнить сброс нумерации.
- Если вы хотите сбросить номер папки до 100, вам следует отформатировать карту памяти и сразу после этого сбросить номер снимка.



ИЗМЕНЕНИЕ ИМЕН ФАЙЛОВ

- ▶ в главном меню выбрать **Настройки камеры**
- ▶ выбрать **Изменить имя файла**
 - Появляется подменю клавиатуры.
 - Строка ввода содержит заводскую настройку с начальной буквой «L» в имени файла. Можно изменить только эту букву.
- ▶ ввести нужную букву (см. стр. 65)
- ▶ подтвердить

Указания

- Изменение имени файла применимо только для всех последующих снимков или до повторного изменения. Порядковый номер не изменяется; он будет сброшен только посредством создания новой папки.
- При сбросе настроек до заводских начальная буква сбрасывается автоматически на «L».
- Строчные буквы недоступны.

СОЗДАНИЕ НОВОЙ ПАПКИ

- ▶ в главном меню выбрать **Настройки камеры**
- ▶ выбрать **Сбросить нумерацию кадров**
 - Появляется соответствующий экран с вопросом.
- ▶ подтвердить создание новой папки (**Да**) или отказаться (**Нет**)

Указание

- Часть имени (начальная буква) новой папки остается неизменной по сравнению с предыдущей; нумерация данных в ней снова начинается с 0001.

УКАЗАНИЕ ДАННЫХ ОБ АВТОРСКИХ ПРАВАХ

Эта камера поддерживает функцию, с помощью которой вы можете вводить текст и другие символы для обозначения собственных видеозаписей.

Для этого в 2 разделах для каждого снимка вы сможете ввести информацию, не превышающую 20 символов.

- ▶ в главном меню выбрать **Информация о камере**
- ▶ в подменю выбрать **Авторские права**
- ▶ включить функцию **Авторские права (Вкл.)**
- ▶ в подменю выбрать **Информация / Фотограф**
 - Появляется подменю клавиатуры.
- ▶ ввести необходимую информацию (см. стр. 65)
- ▶ подтвердить



ПЕРЕДАЧА ДАННЫХ

Данные можно легко перенести на мобильные устройства через Leica FOTOS. Передачу данных также можно осуществить при помощи картридера или через USB-кабель.

ЧЕРЕЗ LEICA FOTOS

- ▶ смотри главу «Leica FOTOS» (стр. 264)

ЧЕРЕЗ USB-КАБЕЛЬ

Камера поддерживает различные возможности передачи данных (PTP и режим памяти большой емкости). Желаемый режим может быть назначен долгосрочно или выбран заново при каждом соединении.

Заводские настройки: PTP

- ▶ в главном меню выбрать Настройки камеры
- ▶ выбрать Режим USB
- ▶ выбрать необходимую настройку (Накопитель, PTP, выбрать при соединении)

Указания

- Для передачи больших файлов, рекомендуется использование картридера.
- Не прерывайте USB-соединение во время передачи данных. Это может привести к сбою компьютера и/или камеры или вызвать неустраняемые повреждения карты памяти.
- Во время передачи данных не выключайте камеру и не допускайте её выключения из-за недостаточного уровня заряда аккумуляторной батареи, поскольку это может привести к сбою компьютера. По этой же причине запрещается извлекать аккумуляторную батарею при установленном соединении.

СЕНСОРНЫЙ АФ

С сенсорным АФ поле фокусировки АФ можно разместить непосредственно в нужном месте.

Заводская настройка: **Вкл.**

- ▶ в главном меню выбрать **Настройки камеры**
- ▶ выбрать **АФ прикосн.**
- ▶ выбрать **Вкл./Выкл.**

Чтобы разместить поле фокусировки АФ

- ▶ коснуться дисплея в нужном месте

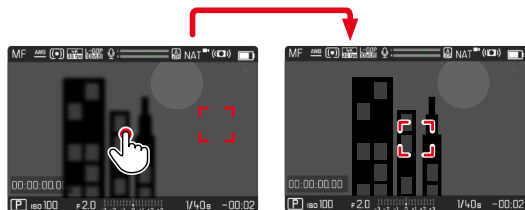

Чтобы вернуть поле фокусировки в центр экрана

- ▶ коснуться дисплея дважды

Указания

- Эта функция находится в распоряжении при следующих методах замера АФ: **Точечный**, **Поле**, **Зона**, **Слежение** и **Распознавание людей**.
- При таких методах замера, как **Точечный**, **Поле**, **Зона** и **Распознавание людей** сразу же после этого автоматически сработает фокусировка. При методе измерения **Слежение** поле фокусировки останется на выбранном месте и автофокус сработает при нажатии кнопки спуска затвора.

СЕНСОРНЫЙ АФ ПРИ РАБОТЕ С ЭЛЕКТРОННЫМ ВИДОИСКАТЕЛЕМ (EVF)

При использовании электронного видоискателя сенсорный АФ по умолчанию деактивирован, чтобы избежать смещения поля замера фокусировки по ошибке. Тем не менее, сенсорным АФ можно пользоваться в равной мере при активированном EVF.

Заводская настройка: **Выкл.**

- ▶ в главном меню выбрать **Настройки камеры**
- ▶ выбрать **Сенс. АФ при использ. EVF**
- ▶ выбрать **Вкл./Выкл.**



ИНДИВИДУАЛЬНАЯ НАСТРОЙКА НА ОБЪЕКТИВЕ

Общий угол поворота объектива, используемый для установки расстояния, может быть настроен индивидуально. Выбранная настройка обозначает угол поворота, который необходим для изменения установки расстояния от бесконечности до наименьшего возможного. Например, при настройке **90°** вся область фокусировки будет проходить при четверти оборота кольца фокусировки. При настройке **360°** необходим полный оборот. Меньшие значения облегчают более быструю, а большие - более точную настройку. Настройка на **Максимальный** дает наивысшую точность.

В противоположность неизменным настройкам, установка **Стандартная MF** ведет к нелинейной зависимости от угла поворота и установки расстояния. При этом мера изменения динамично зависит от скорости поворота. Медленное вращение при одинаковом угле вращения, например на 45° , вызывает меньшее изменение, чем быстрое вращение.

Заводские настройки: **Стандартная MF**

- ▶ в главном меню выбрать **Фокусировка**
- ▶ выбрать **Настройки MF**
- ▶ выбрать необходимую настройку
(**Стандартная MF**, **90°**, **120°**, **150°**, **180°**, **210°**, **240°**, **270°**, **300°**, **330°**, **360°**, **Максимальный**)

Указание

- Настройки **Стандартная MF** и **Максимальный** сильно зависят от объектива. Например, **Максимальный** может означать угол поворота 360° или 720° .

ГРАДАЦИЯ ШАГА EV

У вас есть возможность выбрать градацию: $1/2$ EV или $1/3$ EV. Это позволяет вам сделать выбор в пользу более значительных или менее заметных изменений во время регулировки соответствующих настроек.

Эта настройка относится не только к настройкам экспокоррекции. Она также определяет «чувствительность» колесиков настройки в обычном режиме съёмки, т.е. с какой градацией происходит настройка диафрагмы и скорости срабатывания затвора. При настройке **1/2** скорость срабатывания затвора и значения диафрагмы меняются быстрее с каждым поворотом на одно деление и соответственно регулировка может выполняться быстрее. При настройке **1/3** возможна более точная регулировка.

Заводские настройки: **1/3**

- ▶ в главном меню выбрать **Настройки камеры**
- ▶ выбрать **Величина шага EV**
- ▶ выбрать необходимую настройку
(**1/2**, **1/3**)



ВЫВОД АУДИО

НАСТРОЙКА ВЫХОДНОГО УРОВНЯ

Для подключенных наушников можно настроить уровень громкости.

- ▶ вызвать экран состояния
- ▶ выбрать символ наушников



- ▶ выбрать необходимую настройку
 - При настройке  выход звукового сигнала не происходит.



ВЫВОД ЧЕРЕЗ HDMI С/БЕЗ ЗВУКА

Вывод данных через HDMI может производиться как со звуком, так и без него.

Заводские настройки: **Со звуком**

- ▶ в главном меню выбрать **Выход HDMI**
- ▶ выбрать необходимую настройку (**Со звуком**, **Без звука**)

Указание

- Вывод со звуком может приводить к незначительным задержкам. Чтобы этого избежать (например, когда для съёмки с внешним записывающим устройством нужен HDMI Live View), рекомендуется настройка **Без звука**.

ВСПОМОГАТЕЛЬНАЯ ИНДИКАЦИЯ

Leica SL2 имеет 4 независимых информационных профиля, которые содержат различные комбинации из имеющихся вспомогательных индикаций. В распоряжении находятся следующие функции:

- Информационные полоски (см. стр. 199)
- Сетка (только режим съёмки, см. стр. 199)
- Выдел. контура для фокуса (см. стр. 200)
- Зебра (см. стр. 199)
- Водяной уровень (только режим съёмки см. стр. 201)
- Гистограмма (см. стр. 202)

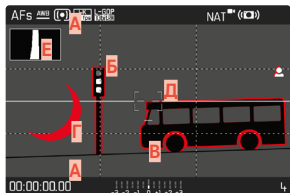

- A** Информационные полоски (= верхняя и нижняя строки)
- B** Сетка
- C** Выделение контура для фокуса
- D** Зебра
- E** Водяной уровень
- E** Гистограмма

ИНФОРМАЦИОННЫЕ ПРОФИЛИ

Могут быть использованы до 4 независимых профилей. Необходимые функции для каждого профиля могут быть выбраны и, при необходимости, настроены отдельно. Переключение между информационными профилями происходит тогда в текущем режиме через прямой доступ (см. стр. 71). В заводской настройке это кнопка **FN**. Таким образом возможно быстрое переключение между различными видами.

В заводской настройке заданы следующие профили:

Профиль	Заводские настройки
1	Только информационные полоски (верхняя и нижняя строки)
2	Полноэкранный (все вспомогательные индикации Выкл.)
3	Информационные полоски, Клиппинг / Зебра, Выдел. контура для фокуса, Гистограмма
4	Информационные полоски, Клиппинг / Зебра, Сетка, Водяной уровень

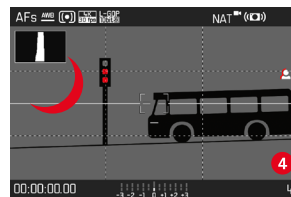
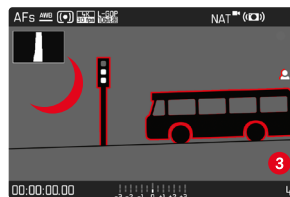
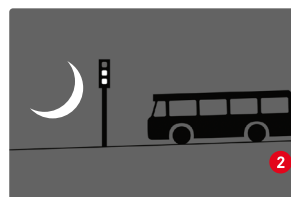

СМЕНА ИНФОРМАЦИОННЫХ ПРОФИЛЕЙ

- ▶ нажать функциональную кнопку с назначенной на неё функцией **Переключить информационные профили**
 - В заводской настройке это кнопка **FN**.

Указание

- В режиме воспроизведения доступны те же информационные профили, что и в режиме съёмки. Какой информационный профиль активный в данный момент активен, сохраняется отдельно.

ОТКЛЮЧИТЬ ОТДЕЛЬНЫЕ ИНФОРМАЦИОННЫЕ ПРОФИЛИ

Можно ограничить количество информационных профилей путем активации или деактивации отдельных из них. При этом как минимум один профиль должен оставаться активным, хотя он может быть «пустым».

- ▶ в главном меню выбрать **Настройки камеры**
- ▶ выбрать **Мастера съёмки**
- ▶ выбрать необходимый профиль
- ▶ выбрать **Вкл./Выкл.**

НАСТРОЙКА ИНФОРМАЦИОННЫХ ПРОФИЛЕЙ

- ▶ в главном меню выбрать **Настройки камеры**
- ▶ выбрать **Мастера съёмки**
- ▶ выбрать **Настройка**
- ▶ выбрать необходимый профиль
- ▶ выбрать необходимую функцию
- ▶ выбрать необходимую настройку

Функция	Доступные настройки
Информационные полоски	Вкл., Выкл.
Сетка	3x3, 6x4, Выкл.
Клиппинг / Зебра	Выкл., Верхняя граница (значения между 200 и 255)
Выдел. контура для фокуса	Вкл., Выкл. Цвет (Красный, Голубой, Зеленый, Белый) и чувствительность (настройки действуют на все инфо-профили)
Уровень	Вкл., Выкл.
Гистограмма	Вкл., Выкл.

Указание

- Предлагается оставить один «пустой» инфо-профиль в котором все функции установлены на **Выкл.**. Таким образом все индикации могут быть временно затемнены. Это дает свободное обозрение всего изображения без мешающей индикации.

ДОСТУПНАЯ ИНДИКАЦИЯ

ИНФОРМАЦИОННЫЕ ПОЛОСКИ

Верхняя и нижняя строка отображают текущие активные настройки и значения экспозиции. В главе «Индикация» находится список индикаций (см. стр. 28).



СЕТКА

Сетка разделяет кадр на несколько сегментов. Они облегчают, например, формирование композиции кадра, как и точную ориентацию камеры. Шаблон сетки может быть изменен в зависимости от объекта съёмки.

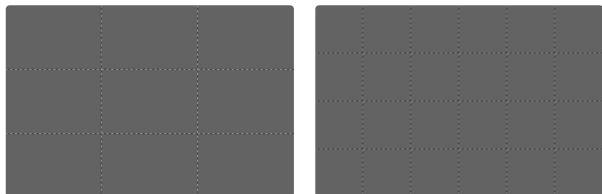

Доступны два варианта отображения сетки. Они разделяют поле изображения на следующее количество полей: 3x3 или 6x4.

ЗЕБРА

Индикация зебры выделяет очень светлые области кадра. Эта функция обеспечивает простой и надежный контроль настроек экспозиции. Переэкспонированные области показываются белым с движущимися чёрными полосками.

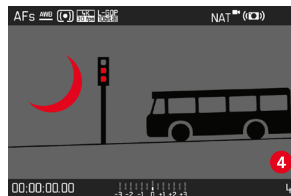

ОПРЕДЕЛЕНИЕ ПОРОГОВОГО ЗНАЧЕНИЯ

Для адаптации этой индикации к специфическим условиям или вашим художественным предпочтениям вы можете определить её пороговые значения, т. е. при какой степени передержки она появляется.

- ▶ в главном меню выбрать **Настройки камеры**
- ▶ выбрать **Мастера съёмки**
- ▶ выбрать **Настройка**
- ▶ выбрать необходимый профиль
- ▶ выбрать **Клиппинг / Зебра**
- ▶ выбрать **Верхняя граница**
- ▶ выбрать необходимое значение (**200** до **255**)



ВЫДЕЛЕНИЕ КОНТУРА ДЛЯ ФОКУСА

С этой вспомогательной функцией края частей объекта находящихся в фокусе выделяются цветом.

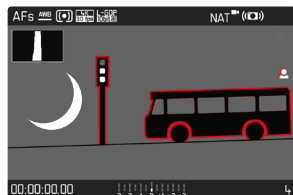

При активном выделении контура для фокуса справа на изображении появится  с индикацией использованного цвета.

ЦВЕТ ДЛЯ ВЫДЕЛЕНИЯ

Цвет для выделения можно настроить. Эти настройки действительны для всех информационных профилей.

Заводские настройки: **Красный**

- ▶ в главном меню выбрать **Фокусировка**
- ▶ выбрать **Помощник фокусировки**
- ▶ выбрать **Выдел. контура для фокуса**
- ▶ выбрать необходимую настройку (**Красный**, **Зелёный**, **Голубой**, **Белый**)

ЧУВСТВИТЕЛЬНОСТЬ

Чувствительность можно изменить. Эти настройки действительны для всех информационных профилей.

Заводские настройки: **Высок.**

- ▶ в главном меню выбрать **Фокусировка**
- ▶ выбрать **Помощник фокусировки**
- ▶ выбрать **Чувствительность усиления контуров**
- ▶ выбрать необходимую настройку (**Низк.**, **Высок.**)

Указание

- Выделение резко отображаемых элементов объекта съёмки основывается на его контрастности, то есть на разнице между светлыми и тёмными элементами. Поэтому части объекта съёмки с высоким контрастом могут быть выделены, даже если резкость на них не была наведена.

ВОДЯНОЙ УРОВЕНЬ

Благодаря встроенным датчикам камера может отображать свое выравнивание. С помощью этой индикации можно точно отрегулировать положение камеры относительно продольной и поперечной оси при съёмке сложных объектов, например, при съёмке объектов архитектуры со штативом.

Отклонения по отношению к продольной оси (когда камера перевернута объективом вверх или вниз) показываются коротким штрихом в центре изображения (+1). Отклонения по отношению к поперечной оси (когда камера наклонена влево или вправо) показываются двумя длинными линиями слева и справа от центра изображения (2).

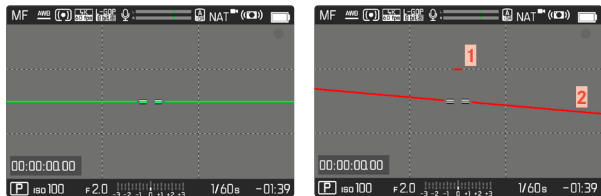

Указание

- При съёмке в вертикальном формате камера самостоятельно переставляет водяной уровень в соответствующее положение.

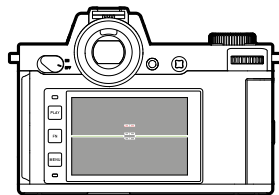

Правильное положение

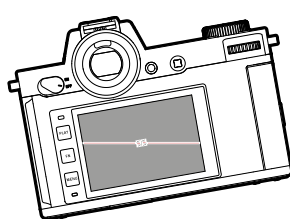

Наклонена вбок влево

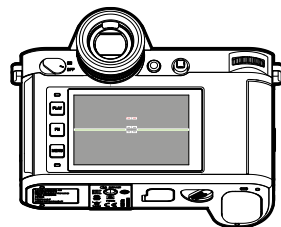

Перевернута объективом вниз

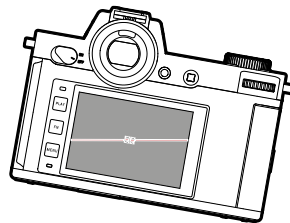

Наклонена вбок вправо

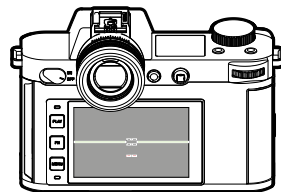

Перевернута объективом вверх

ГИСТОГРАММА

Гистограмма представляет распределение яркости на снимке. При этом горизонтальная ось соответствует тоновой градации от чёрного (слева) через серый до белого (справа). Вертикальная ось соответствует количеству пикселей с соответствующей яркостью. Благодаря такой форме представления можно быстро и легко оценить настройку экспозиции.



Указания

- Гистограмма всегда основывается на отображаемой яркости; в зависимости от используемых настроек она может не отображать окончательную экспозицию.
- В режиме съёмки гистограмма должна рассматриваться как «индикация тенденции».
- При воспроизведении изображения гистограмма может лишь незначительно отличаться от гистограммы при съёмке.
- Гистограмма всегда относится к фрагменту снимка, отображаемому в настоящее время.

ВСПОМОГАТЕЛЬНЫЕ ФУНКЦИИ ДЛЯ ВИДЕО

ОПОРНЫЕ ЗНАЧЕНИЯ

В целях калибровки может быть показана испытательная таблица, а при необходимости и совместно записана. При этом дополнительно выдается тестовый сигнал с частотой 1 кГц (опционально, настройка громкости в трех ступенях).

ИСПЫТАТЕЛЬНАЯ ТАБЛИЦА

На выбор предоставляются три различных испытательных таблицы (SMPTE, EBU, ARIB).

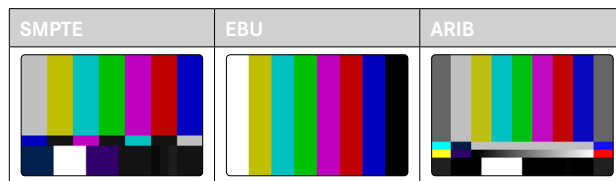

- ▶ в главном меню выбрать **Настройки видео**
- ▶ выбрать **Испытательная таблица**
- ▶ выбрать необходимую настройку (**Выкл.**, **SMPTE**, **EBU**, **ARIB**)



УКАЗАНИЕ ПО УПРАВЛЕНИЮ/ВСПОМОГАТЕЛЬНЫЕ ИНДИКАЦИИ

Независимо от текущей настройки инфо-профилей испытательная таблица появляется сначала полностью свободной. В правом верхнем углу показывается указание по управлению. Но индикации информации могут быть вызваны в любой момент.



Чтобы вывести информацию и вспомогательную индикацию на дисплей

- ▶ нажать функциональную кнопку с назначенной на неё функцией **Переключить информационные профили**
 - В заводской настройке это кнопка **FN**.
 - Указание по управлению скроется и появится инфо-профиль, действовавший последним.
 - До тех пор, пока видна испытательная таблица, не показываются следующие вспомогательные индикации: выделение контура для фокуса, гистограмма, водяной уровень, клип-пинг/зебра.

Чтобы завершить индикацию испытательной таблицы

- ▶ нажать джойстик/диск настройки
 - Испытательная таблица и тестовый сигнал завершатся.

ТЕСТОВЫЙ СИГНАЛ

При вызове испытательной таблицы одновременно запускается тестовый сигнал с частотой 1 кГц. Указание по управлению вверх справа показывает громкость. Настройки на выбор:

OFF, **-20 dB**, **-18 dB**, **-12 dB**. Выбранная настройка сохраняется и при последующих вызовах.

Заводская настройка: **-18 dB**

Для настройки громкости

- ▶ нажимать джойстик влево/вправо или
- ▶ крутить диск настройки влево/вправо

Указания

- После 10 с без изменения громкости указание по управлению скроется до следующей регулировки.
- При выходе через HDMI тестовый сигнал звучит только из подключенного устройства, а не из камеры.
- Тестовый сигнал звучит при выходе через HDMI из подключенного устройства даже тогда, если в пункте меню **Выход HDMI** выбрано **Без звука**.
- При выходе через HDMI указание по управлению показывается только в Live View камеры, но не на внешнем устройстве.

ПРИМЕНЕНИЕ

При выходе через HDMI опорные значения используются для настройки внешнего устройства. Помимо того, опорные значения могут быть записаны в начале съёмки и использованы позже для постпроизводства.

- ▶ выбрать необходимую испытательную таблицу
- ▶ при необходимости настроить громкость тестового сигнала или выключить его
- ▶ при необходимости высветить информационные индикации
- ▶ нажать кнопку спуска затвора
 - Начнется съёмка. Тестовый сигнал больше не будет звучать из динамика, но будет записываться и дальше.
- ▶ нажать джойстик/диск настройки
 - Испытательная таблица и тестовый сигнал завершатся.
 - Съёмка продолжится.

РАМКА REC

Текущая видеосъёмка как правило сигнализируется красной мигающей точкой. Более ясную индикацию предоставляет опция «рамка REC». При установке на **Вкл.** все содержимое экрана обрамляется в рамку. Она светится во время текущей съёмки красным, в других случаях она серая.

Заводская настройка: **Вкл.**

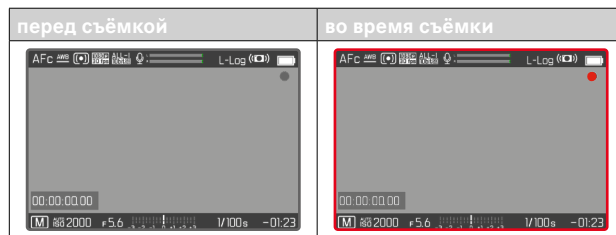

- ▶ в главном меню выбрать **Настройки видео**
- ▶ выбрать **Рамка REC**
- ▶ выбрать **Вкл./Выкл.**

Быстрое отображение или скрытие рамки REC

Красная точка относится к информационным полоскам и будет соответственно высвечиваться или исчезать вместе с ними (через инфо-профили). Состояние записи будет и далее показываться рамкой REC без того, чтобы мешать изображению на дисплее. Рамку REC можно высветить или убрать и во время текущей съёмки.

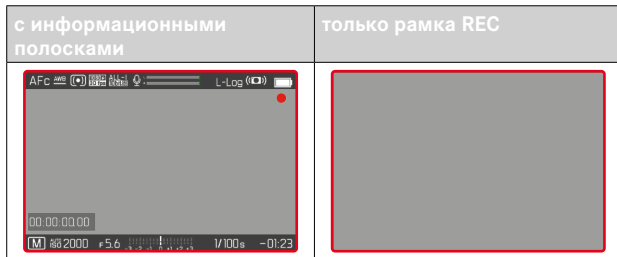

- ▶ назначить настройку **Рамка REC** одной из функциональных кнопок
- ▶ нажать функциональную кнопку
 - Рамка REC высветится или исчезнет.

МОНИТОР ФОРМЫ ВОЛНЫ (WFM)

Монитор формы волны (WFM - индикация) делает возможной быструю и точную оценку распределения яркости и цветности в сюжете съёмки. Таким образом можно легче распознать возможные дефекты изображения, которые во время съёмки не были бы заметны на малом мониторе.

Заводская настройка: **Выкл.**

- ▶ в главном меню выбрать **Монитор формы волны**
- ▶ выбрать **Вкл./Выкл.**



Монитор формы волны показывает распределение яркости для всей видимой картинке в процентах (IRE). При этом значение 0% соответствует значению яркости 16 (при 8-битном кодировании), значение 100% соответствует значению яркости 235 (при 8-битном кодировании).

Индикация имеет сплошные линии на 0%, 50% и 100%. Пунктирные линии выше или ниже них обозначают значения 109% или -4%.

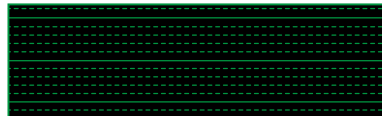



Указания

- Индикация формы волны и гистограмма не могут быть показаны одновременно.
- При выходе через HDMI монитор формы волны не показывается на внешнем устройстве.
- Монитор формы волны доступен только в режиме съёмки, но не в режиме воспроизведения.
- Экспокоррекция и значения ISO могут быть настроены при помощи меню в виде полос (значения ISO только в прямом доступе), при этом на экране дисплея будет сразу же показываться влияние выбранной настройки. Если монитор формы волны активизирован, то он в этих случаях виден и также отображает соответствующие изменения текущей настройки.

ОТРЕГУЛИРОВАТЬ ИНДИКАЦИЮ

Размер и положение индикации формы волны можно при необходимости отрегулировать.

Чтобы начать настройку

- ▶ длительно коснуться дисплея на Монитор формы волны
 - В двух углах монитора формы волны появятся красные треугольники. Все другие индикации исчезнут.

Чтобы настроить размер

Настройка размера имеет четыре ступени.

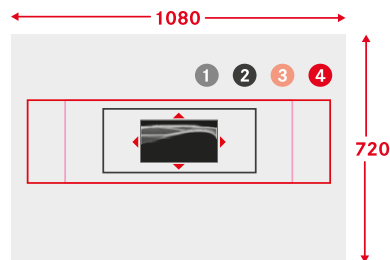

- ▶ вращать диск настройки (вправо: больше, влево: меньше)

или

- ▶ стягивание/растягивание

Указание

- В электронном видеискателе монитор формы волны меньше, чем на дисплее.

Чтобы настроить положение

Положение может быть выбрано произвольно.

- ▶ нажать джойстик в нужном направлении или
- ▶ коснуться дисплея непосредственно в нужном месте

Чтобы закончить настройку

- ▶ нажать джойстик/диск настройки или
- ▶ слегка нажать на кнопку спуска затвора

ИНДИКАЦИЯ ФОРМАТА КАДРА

Действительно записанный формат кадра зависит от настроенного разрешения (см. стр. 177). Но можно включить цветные вспомогательные линии для индикации других форматов кадра (напр., 4:3). Может быть показано множество вспомогательных линий одновременно. При заводских настройках вспомогательные линии не показываются.

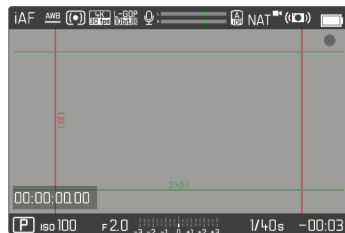

- ▶ в главном меню выбрать **Соотношение сторон видео**
- ▶ выбрать необходимую настройку (1,33:1 (4:3), 1,66:1 (5:3), 1,78:1 (16:9), 1,85:1 (37:20), 2,35:1, 2,40:1)
- ▶ выбрать **Вкл./Выкл.**

Указания

- Границы формата для более широкого соотношения сторон (чем значение на записанном видео) представлены горизонтальными зелёными линиями, а для более узкого — вертикальными красными линиями.
- Вспомогательные линии подписаны соответствующим форматом кадра.



SAFETY AREA

При воспроизведении записи на другом устройстве края кадра могут обрезаться. Поэтому можно обозначить «Safety Area» (безопасное пространство) с выбираемой шириной. На изображении тогда появится вокруг нужного фрагмента кадра соответственно большая рамка. Может быть показано одновременно множество таких рамок. При заводских настройках рамки не показываются.



- ▶ в главном меню выбрать **Video Safety Area**
- ▶ выбрать необходимую настройку (80%, 90%, 92,5% или 95%)
- ▶ выбрать **Вкл./Выкл.**

ВСПОМОГАТЕЛЬНАЯ ПОДСВЕТКА ДЛЯ АВТОФОКУСИРОВКИ

Так как вспомогательная подсветка для автофокусировки была бы при видеосъемке видимой помехой, она остается в режиме видеосъемки, независимо от настройки **вспомогательная подсветка для АФ**, нефункциональной.

ЗВУКОВОЙ СИГНАЛ ПОДТВЕРЖДЕНИЯ АФ

Успешное измерение расстояния в режиме АФ может подтверждаться звуковым.

- ▶ в главном меню выбрать **Настройки камеры**
- ▶ выбрать **Звуковой сигнал**
- ▶ выбрать **Подтверждение АФ**
- ▶ выбрать **Вкл.**
- ▶ выбрать **Громкость**
- ▶ выбрать **Тихо/Громко**

Указание

- Сигнал подается только при фокусировке перед съемкой, но не во время съемки.





КИНОСЪЁМКА

Описанные в этом разделе настройки действительны исключительно для видеорежима. Таким образом они являются частью меню видео и соответственно должны всегда вызываться и настраиваться в видеорежиме (см. раздел «Управление камерой» главу «Управление с помощью меню»). Одноименные пункты в меню фотосъёмки не связаны с этими.

Указания

- Поскольку при видеосъёмке используется лишь часть площади матрицы, то соответствующее эффективное фокусное расстояние увеличивается и таким образом фрагменты незначительно уменьшаются.
- Максимальный размер файла для непрерывной видеосъёмки составляет 96 Гб. Если видеоролик превысит этот размер, его продолжение будет сохранено в другом файле, создаваемом автоматически.
- В режиме видео некоторые пункты меню недоступны. В качестве указания служит шрифт, который в соответствующих строках будет иметь серый цвет.
- Иначе, чем в режиме фото, служит джойстик в режиме видео исключительно для фокусировки (замер и сохранение). Объединение замера экспозиции и измерения расстояния, независимо от выбранного метода измерения, при этом не происходит.
- При автоматическом отключении дисплея и EVF отключится также и система АФ (см. стр. 85). Если при записи через HDMI должен использоваться автофокус, то рекомендуется настройка **Выкл.**.

РЕЖИМ ВИДЕО И РЕЖИМ CINE

Режим Cine оптимизирован для использования профессиональными кинематографистами. Концентрация на самом важном и использование терминов из мира кинематографа обеспечат ощущение целостного пользования.

(Полу)автоматические программы экспозиции (**P**, **A**, **S**) как и автоматическая регулировка чувствительности (**Авто ISO**, **Floating ISO**) останутся деактивированными. Установка светочувствительности производится как **ASA**.

Настройка скорости затвора происходит не как в других режимах видео абсолютно, а как угол раскрытия obtюратора (Shutter Angle) относительно к настроенной частоте кадров.

В совокупности с подходящими объективами режим Cine позволяет Leica SL2 кроме того использовать t-stop, чтобы обеспечить совершенно одинаковую освещенность вне зависимости от камеры.

Заводские настройки: **Видео**

- ▶ в главном меню выбрать **Режим видеосъёмки**
- ▶ выбрать необходимую настройку (**Видео**, **Cine**)

Указание

- Настройки светочувствительности (ISO/ASA), диафрагмы и скорости срабатывания затвора сохраняются для режимов видео и Cine независимо друг от друга.

НАЧАТЬ/ПОКИНУТЬ РЕЖИМ ВИДЕОСЪЁМКИ

При первом включении и после сброса настроек до заводских камера находится в режиме для фотосъёмки. Переключение между режимами фото- и видеосъёмки может быть выполнено двумя способами:

С помощью сенсорного дисплея

Вариант 1

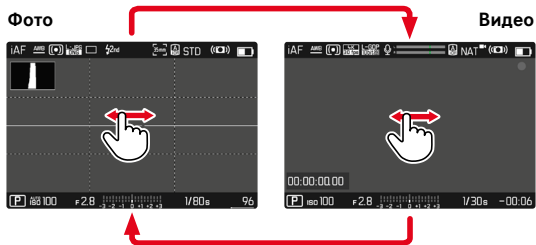

Вариант 2

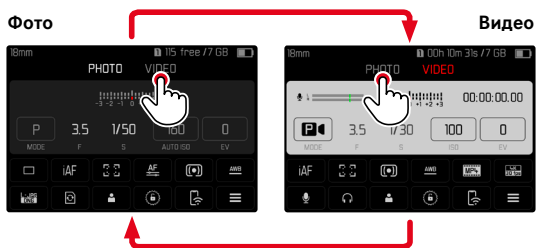

- Соответственно меняется цвет экрана состояния.

С помощью кнопок

- ▶ нажать функциональную кнопку с назначенной на неё функцией **Фото - Видео**
 - В заводской настройке это кнопка **FN**.

Указание

- Камера переходит в соответствующий последний установленный режим фото- или видеосъёмки.



НАЧАТЬ/ЗАВЕРШИТЬ СЪЁМКУ



- ▶ нажать кнопку спуска затвора
 - Видеосъёмка начнется.
 - Точка мигает красным.
 - Идет время записи.
 - Индикатор состояния мигает.
- ▶ снова нажать кнопку спуска затвора
 - Видеосъёмка завершится.
 - Точка светится серым.

Указания

- Текущая съёмка обозначена на верхнем дисплее под режимом точкой.
- Основные настройки параметров съёмки (см. стр. 176) должны быть выполнены до съёмки.
- Прямой доступ к функциям меню во время видеосъёмки невозможен.

ИНДИКАЦИЯ И УПРАВЛЕНИЕ ЧЕРЕЗ USB-PTP С ВНЕШНИМИ ПРИНАДЛЕЖНОСТЯМИ (КАК СТАБИЛИЗАТОРЫ)

Leica SL2 даёт возможность использовать такие стабилизаторы, как, например, DJI Ronin RS2 через соединение USB-PTP. Стабилизатор позволяет производить съёмку без смазывания изображения

- ▶ в главном меню выбрать **Режим USB**
- ▶ выбрать **PTP** или **Выбрать при соединении**
- ▶ соединить стабилизатор с камерой (см. руководство по эксплуатации стабилизатора)

Как только соединение установлено, можно пусковой кнопкой стабилизатора запускать съёмку.

Многие модели стабилизаторов предоставляют возможность управления фокусировкой когда камера находится в режиме MF.

Указание

- Если одновременно к выходу HDMI и порту USB подключены и работают внешние приборы, то дисплей камеры отключается по техническим причинам автоматически.



НАСТРОЙКА РАССТОЯНИЯ (ФОКУСИРОВКА)

Камера Leica SL2 позволяет выполнять как автоматическую, так и ручную фокусировку. Для съёмки с автофокусом в наличии имеются 3 режима фокусировки и 4 метода замера. При использовании MF-объективов возможна только ручная настройка.

СЪЁМКА ВИДЕО С AF

При использовании AFs фокусировка производится по необходимости. При использовании AFc и Интеллектуальный AF фокусировка производится непрерывно в поле замера AF. Непрерывная фокусировка может быть подавлена при помощи сохранения измеренных значений.

СЪЁМКА ВИДЕО С MF

Фокусировка выполняется вручную при помощи кольца фокусировки. Замер AF может выполняться при необходимости джойстиком (режим соответствует AFs).

Указание

- Автофокус можно отрегулировать вручную, если при слегка прижатой кнопке спуска затвора повернуть кольцо фокусировки. Эта установка расстояния остается тогда неизменной до тех пор, пока не отпустят кнопку спуска затвора.

РЕЖИМЫ АВТОФОКУСА

Имеются следующие режимы AF: AFs, AFc и Интеллектуальный AF. Текущий режим AF показан в верхней строке.

Заводские настройки: Интеллектуальный AF

- ▶ в главном меню выбрать Фокусировка
- ▶ выбрать Режим фокусировки
- ▶ выбрать необходимую настройку (Интеллектуальный AF, AFs, AFc)

ИНТЕЛЛИГЕНТНЫЙ AF

Подходит для всех объектов. Камера выберет сама между AFs и AFc.

AFs (покадровый)

Подходит, когда установка расстояния должна оставаться неизменной длительные промежутки времени. Позволяет больший контроль над фокусировкой и помогает избежать ошибочной фокусировки.

AFc (следающий)

Подходит для движущихся объектов. Фокусировка непрерывно подстраивается под сюжет в поле замера AF. Делает возможным интуитивное управление фокусировкой, особенно в совокупности с сенсорным AF.

СЕНСОРНЫЙ АФ

При видеосъемке сенсорный АФ позволяет интуитивно контролировать фокусировку, даже если главный объект движется не в центре кадра. Для дальнейшей информации см. стр. 194.

- ▶ коснуться дисплея непосредственно в нужном месте
 - Фокусировка выполняется после отпускания.

ПОДАВЛЕНИЕ НЕПРЕРЫВНОЙ ФОКУСИРОВКИ

Непрерывную перефокусировку можно на время подавить, если провести сохранение измеренных значений.

В зависимости от активного режима, для этого можно использовать следующие элементы управления:

Интеллективный АФ	Кнопка спуска затвора (слегка нажать и удерживать её в этом положении)
	Джойстик (нажать и удерживать)
АФс	Джойстик (нажать и удерживать)

Камера запоминает установку фокусного расстояния. Таким образом при фиксированных настройках фокусного расстояния границы кадра могут легко быть изменены. Установка расстояния будет оставаться неизменной пока удерживается элемент управления. Автоматическая фокусировка выполняется только после отпускания элемента управления.

МЕТОДЫ ЗАМЕРА АВТОФОКУСИРОВКИ

Для установки на резкость в режиме АФ имеются различные методы фокусировки. Успешная фокусировка будет обозначена зелёной рамкой, неудачно проведенная – красной.

Заводская настройка: **Оценочный**

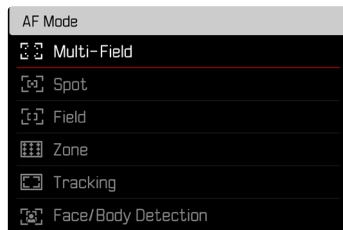

- ▶ в главном меню выбрать **Фокусировка**
- ▶ выбрать **Режим АФ**
- ▶ выбрать необходимую настройку (**Оценочный**, **Точечный**, **Поле**, **Зона**, **Слежение**, **Люди**)

Указание

- Фокусировка при помощи АФ может не сработать:
 - если расстояние до наведенного объекта слишком велико (в режиме макро) или слишком мало
 - если объект съёмки недостаточно освещен

ОЦЕНОЧНЫЙ

Несколько полей фокусировки фиксируются автоматически.

ТОЧЕЧНЫЙ/ПОЛЕ

Оба метода измерения фиксируют только элементы объекта, расположенные внутри рамки автоматической фокусировки. Области измерения обозначаются маленькой рамкой (зонный замер) или крестиком (точечный замер). Благодаря тому, что точечный замер экспозиции имеет очень маленький диапазон измерений, он может использоваться для фокусировки на самых мелких деталях объекта. Помимо того, поле АФ может быть перенесено на другое место.

Немного больший диапазон рамочного замера является не таким критичным во время визирования, но тем не менее он допускает селективное измерение.

▶ нажать джойстик в нужном направлении
или

▶ коснуться дисплея в нужном месте
(при активированном сенсорном АФ)

Указания

- В обоих случаях поля фокусировки остаются в своем последнем определенном положении даже при изменении метода измерения и при выключении камеры.
- При комбинировании метода замера экспозиции **Точечный** с методом замера АФ **Точечный**, **Поле** и **Зона** происходит объединение полей фокусировки. Замер экспозиции происходит в таком случае в том месте, где находится поле замера АФ, даже если оно будет смещено.

ЗОНА

При использовании этого метода фокусировка производится по сегменту объекта съёмки, имеющего размер 5х5 точки.

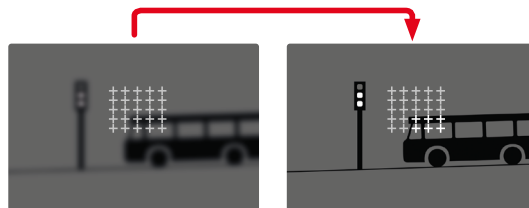

После выполнения настройки отображаются те точки фокусировки, которые используются для настройки резкости соответствующих объектов.



СЛЕЖЕНИЕ

Этот вариант замера помогает при движущихся объектах. После того, как камера сфокусируется на объекте, он будет находиться в поле замера постоянно в фокусе.

- ▶ направить поле фокусировки на необходимый объект съёмки (поворотом камеры или смещением поля фокусировки)
- ▶ слегка нажать кнопку спуска затвора и удерживать её в этом положении

или

- ▶ нажать и удерживать джойстик
 - Объект будет сфокусирован.
 - Поле замера фокусировки будет «преследовать» объект и он будет непрерывно находиться в фокусе.

Указание

- Этот метод измерения фокусирует непрерывно, даже если установлен режим АФ **AFs**.

СТАРТОВАЯ ПОЗИЦИЯ СЛЕЖЕНИЯ

Заводские настройки: **Центр**

Можно заранее установить, с какого места должно начинаться слежение.

Центр	Середина экрана
Последняя	Конечная позиция последнего слежения
Начальная	Стартовая позиция последнего слежения

- ▶ в главном меню выбрать **Фокусировка**
- ▶ выбрать **Настройка АФ**
- ▶ выбрать **Старт слез. АФ**
- ▶ выбрать необходимую настройку (**Последняя**, **Начальная**, **Центр**)

РАСПОЗНАВАНИЕ ЛЮДЕЙ (РАСПОЗНАВАНИЕ ЛИЦ)

Распознавание людей является расширением распознавания лиц. При этом наряду с биометрическими образцами лиц распознаются и образцы тела и используются для фокусировки. Таким образом, за человеком, до которого уже было замеряно расстояние, будет вестись «слежение», даже если его лица кратковременно не видно. Особенно если в кадре находятся несколько человек, то эта функция лучше предотвращает произвольные «скачки» на другие лица.

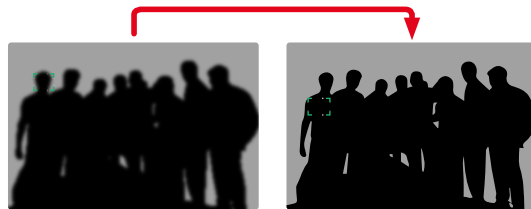

Если при распознавании лиц распознаётся глаз, то фокусировка производится на него. Если было распознано несколько глаз, то можно выбрать на какой из них должна произвестись фокусировка. Глаз, выбранный на данный момент, будет выделен.

Кроме того, при множестве лиц в кадре так можно легче выбрать нужное лицо.

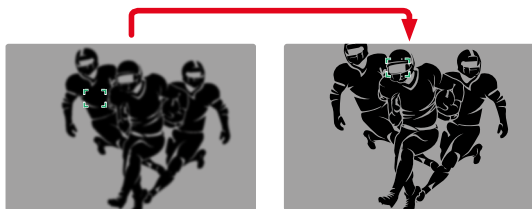

Для перехода между лицами

- ▶ нажать джойстик в нужном направлении

Чтобы сфокусировать на другом глазу

- ▶ нажать джойстик

НАСТРОЙКИ АФ

ЧУВСТВИТЕЛЬНОСТЬ

Определяет чувствительность измерения контрастности.

Заводские настройки: 0

- ▶ в главном меню выбрать **Фокусировка**
- ▶ выбрать **Настройка АФ**
- ▶ выбрать **Чувствительность АФ**
- ▶ выбрать необходимую настройку (-3, -2, -1, 0, +1, +2, +3)

СКОРОСТЬ

При менее быстрых движениях объектов рекомендуется установить скорость АФ на более низкое значение. Так можно избежать слишком резких изменений фокусировки. При быстро движущихся объектах высокое значение обеспечивает правильную фокусировку.

Заводские настройки: 0

- ▶ в главном меню выбрать **Фокусировка**
- ▶ выбрать **Настройка АФ**
- ▶ выбрать **Скорость АФ**
- ▶ выбрать необходимую настройку (-5, -4, -3, -2, -1, 0, +1, +2, +3, +4, +5)

ОГРАНИЧЕНИЕ ФОКУСА

Зона фокусировки может быть ограничена на зону макро. Таким образом автоматическая фокусировка значительно ускорится.

Заводская настройка: **Выкл.**

- ▶ в главном меню выбрать **Настройки камеры**
- ▶ выбрать **Огранич. фокуса (макро)**
- ▶ выбрать **Вкл./Выкл.**

Указания

- Зона фокусировки отличается для разных объективов (см. соответствующую инструкцию).
- Для некоторых объективов эта функция недоступна:
 - объективов, присоединенных при помощи адаптера (напр., объективы Leica M с L-адаптером M)
 - определенных объективов Leica SL

БЫСТРАЯ НАСТРОЙКА АФ

Быстрая настройка АФ предоставляет следующие функции:

- Быстрая смена метода измерения АФ
- Изменение размера поля фокусировки (только **Поле** и **Распознавание людей**)

Изображение в видоискателе остается во время настройки постоянно видимым.

ВЫЗОВ БЫСТРОЙ НАСТРОЙКИ АФ

- ▶ слегка коснуться дисплея и удерживать на нём палец
 - Все вспомогательные индикации затемнятся.
 - Если в качестве метода измерения установлено **Поле**/**Распознавание людей**, то на двух уголках поля фокусировки появятся красные треугольники.



- При всех других режимах АФ появляется непосредственно меню в виде полос **Режим АФ**.

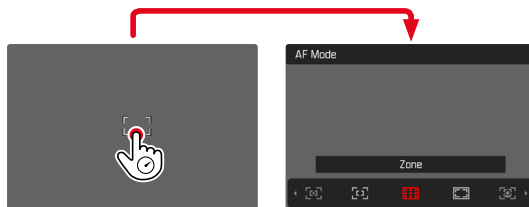



ИЗМЕНИТЬ РАЗМЕР ПОЛЯ ЗАМЕРА АФ

(только **Поле** и **Распознавание людей**)

- ▶ вращать диск настройки или
- ▶ стягивание/растягивание
 - Настройка размера поля замера АФ имеет 3 ступени.

ЗАМЕНА МЕТОДА ИЗМЕРЕНИЯ АФ

Если активированным режимом АФ является **Поле** или **Распознавание людей**, то сначала должно быть вызвано меню в виде полос **Режим АФ**:

- ▶ вращать переднее колесико регулировки
 - Появится меню в виде полос **Режим АФ**.
- ▶ выбрать необходимый метод замера
 - Настройку можно осуществлять и передним колесиком регулировки.
 - Настройка будет автоматически выполнена спустя примерно 3 с, меню в виде полос исчезнет.

Указания

- В момент текущей съёмки эта функция недоступна.
- Быстрая настройка АФ может быть вызвана только если включена функция **АФ прикосн.** (см. стр. 194).

ВСПОМОГАТЕЛЬНЫЕ ФУНКЦИИ ДЛЯ АВТОФОКУСИРОВКИ

УВЕЛИЧЕНИЕ В РЕЖИМЕ АФ

Для лучшей оценки настроек можно вызывать увеличение независимо от фокусировки.

Для этого функция **Увеличение** должна быть назначена одной из функциональных кнопок (см. стр. 71).

Чтобы назначить функцию функциональной кнопке

- ▶ См. стр. 71

Чтобы вызвать увеличение

- ▶ нажать функциональную кнопку
 - Появится увеличенный фрагмент. Его положение соответствует положению поля замера АФ.
 - Прямоугольник внутри рамки, расположенный на правой стороне, показывает текущее увеличение и положение отображаемого фрагмента.
 - Увеличение начинается с 1-й из 3-х степеней.

Чтобы настроить степень увеличения

- ▶ вращать диска настройки/переднее колесико регулировки

Чтобы поменять положение фрагмента

- ▶ скользящим движением вы можете перемещать местоположение фрагмента на любое место увеличенного изображения
- или

- ▶ нажать джойстик в нужном направлении

Чтобы прекратить увеличение

- ▶ слегка нажать на кнопку спуска затвора



Указания

- Увеличение остается активным, пока оно не будет прекращено.
- Выбранная в последний раз степень увеличения сохраняется до следующего вызова функции.
- В момент текущей съёмки эта функция недоступна.

ВСПОМОГАТЕЛЬНАЯ ПОДСВЕТКА ДЛЯ АВТОФОКУСИРОВКИ

Вспомогательная подсветка для АФ в режиме видео деактивирована.

ЗВУКОВОЙ СИГНАЛ ПОДТВЕРЖДЕНИЯ АФ

Успешное измерение расстояния в режиме АФ может подтверждаться звуковым сигналом (см. стр. 85).

Указание

- В момент текущей съёмки эта функция недоступна.

ПЕРЕМЕЩЕНИЕ ПОЛЯ ФОКУСИРОВКИ АФ

Все методы замера АФ позволяют сместить поле замера фокусировки перед её началом.

- ▶ нажать джойстик в нужном направлении или
- ▶ коснуться дисплея в нужном месте (при активированном сенсорном АФ)

Указания

- Поле фокусировки остаётся на использованной для последнего замера позиции в определённом методе замера и при переходе к другому методу измерения и при отключении камеры.
- При комбинировании метода замера экспозиции **Точечный** с методом замера АФ **Точечный**, **Поле** и **Зона** происходит объединение полей фокусировки. Замер экспозиции происходит в таком случае в том месте, где находится поле замера АФ, даже если оно будет смещено.

РУЧНАЯ ФОКУСИРОВКА (MF)

Ручная фокусировка предоставляет больший контроль и менее подвержена ошибочным настройкам, чем режимы AF.

- ▶ в главном меню выбрать **Фокусировка**
- ▶ выбрать **Режим фокусировки**
- ▶ выбрать **MF**

- ▶ начать съёмку
- ▶ вращать кольцо фокусировки для настройки необходимой фокусировки

ВСПОМОГАТЕЛЬНЫЕ ФУНКЦИИ ДЛЯ РУЧНОЙ ФОКУСИРОВКИ

Для измерения расстояния вручную имеются следующие вспомогательные функции.

ВЫДЕЛЕНИЕ КОНТУРА ДЛЯ ФОКУСА

С этой вспомогательной функцией края частей объекта находящихся в фокусе выделяются цветом.

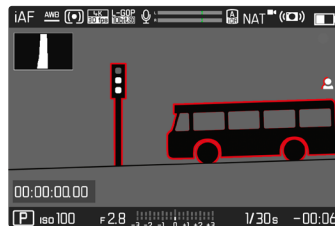

При активном выделении контура для фокуса справа на изображении появится  с индикацией использованного цвета. Цвет выделения можно настроить. Чувствительность можно изменить. Активация этой функции происходит через инфо-профили (см. стр. 197).

- ▶ активизировать функцию
- ▶ вращать кольцо фокусировки таким образом, чтобы выделить нужные элементы объекта съёмки

Указание

- Выделение резко отображаемых элементов объекта съёмки основывается на его контрастности, то есть на разнице между светлыми и тёмными элементами. Поэтому части объекта съёмки с высоким контрастом могут быть выделены, даже если резкость на них не была наведена.



УВЕЛИЧЕНИЕ В РЕЖИМЕ MF

Чем больше отображены детали объекта, тем лучше можно оценить их резкость, и тем точнее можно настроить резкость.

При ручной фокусировке эта функция может быть активирована автоматически или вызвана независимо от этого.

ВЫЗОВ С ПОМОЩЬЮ КОЛЬЦА ФОКУСИРОВКИ

Когда крутится кольцо фокусировки, то автоматически показывается увеличенный фрагмент кадра.

- ▶ в главном меню выбрать **Фокусировка**
- ▶ выбрать **Помощник фокусировки**
- ▶ выбрать **Автоувеличение**
- ▶ выбрать **Вкл.**
- ▶ крутить кольцо фокусировки
 - Появится увеличенный фрагмент. Его положение соответствует положению поля замера АФ.
 - Прямоугольник внутри рамки, расположенный на правой стороне, показывает текущее увеличение и положение отображаемого фрагмента.
 - Увеличение начинается с 1-й из 3-х степеней.

Чтобы настроить степень увеличения

- ▶ вращать диска настройки/переднее колесико регулировки

Чтобы поменять положение фрагмента

- ▶ скользящим движением вы можете перемещать местоположение фрагмента на любое место увеличенного изображения

или

- ▶ нажать джойстик в нужном направлении

Чтобы прекратить увеличение

- ▶ слегка нажать на кнопку спуска затвора или
- ▶ уменьшать увеличение, пока снова не появится полный кадр

Указания

- Приблизительно через 5 секунд после последнего вращения кольца фокусировки регулировки произойдет автоматическая отмена увеличения.
- В момент текущей съемки эта функция недоступна.

ВЫЗОВ ФУНКЦИОНАЛЬНОЙ КНОПКОЙ

Эта функция может быть назначена одной из функциональных кнопок.

Чтобы назначить функцию функциональной кнопке

- ▶ См. стр. 71

Чтобы вызвать увеличение

- ▶ нажать функциональную кнопку
 - Появится увеличенный фрагмент. Его положение соответствует положению поля замера АФ.
 - Прямоугольник внутри рамки, расположенный на правой стороне, показывает текущее увеличение и положение отображаемого фрагмента.
 - Увеличение начинается с 1-й из 3-х степеней.

Чтобы настроить степень увеличения

- ▶ вращать диска настройки/переднее колесико регулировки



Чтобы поменять положение фрагмента

- ▶ скользящим движением вы можете перемещать местоположение фрагмента на любое место увеличенного изображения

или

- ▶ нажать джойстик в нужном направлении

Чтобы прекратить увеличение

- ▶ слегка нажать на кнопку спуска затвора

Указание

- Увеличение остается активным, пока оно не будет прекращено.

ИНДИКАЦИЯ РАССТОЯНИЯ

При ручной фокусировке на верхнем дисплее отображаются показания расстояния.

- Режим фокусировки MF: если слегка коснуться кнопки спуска затвора
- Режим фокусировки AF: если слегка коснуться и удерживать кнопку спуска затвора, а затем повернуть кольцо фокусировки

Единицей измерения для индикации могут быть выбраны (m) или (ft), см. стр. 81.

Указание

- Данные о расстоянии определяются приблизительно на основании переданного с объектива положения фокуса.

СЛЕДЯЩИЙ ФОКУС

Эта функция делает возможными автоматические переходы к определенным установкам расстояния (положениям фокусировки). Заранее можно обозначить до 3-х таких положений фокусировки и опционально добавить время автоспуска. При вызове одного положения фокуса камера автоматически фокусируется на установленном расстоянии. Переход происходит совершенно равномерно со скоростью поддающейся настройке. Таким образом можно создать плавные переходы которые происходят почти неощутимо. Условием является то, что релевантные расстояния известны заранее. Предопределенные положения фокусировки могут вызываться поодиночке либо наводиться одно за другим в автоматической очередности.

- ▶ в главном меню выбрать **Фокусировка**
- ▶ выбрать **Режим фокусировки**
- ▶ выбрать **Следящ. фокус**
- ▶ выбрать **Положения фокуса**
 - Следящий фокус активизируется. Появится меню следящего фокуса.

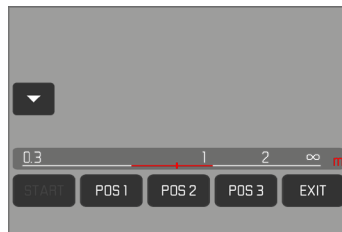

- Меню следящего фокуса остается до завершения функции.

ХАРАКТЕРИСТИКИ ФУНКЦИИ

Функция активна независимо от того, происходит в данный момент съёмка, или нет. Соответственно, все в дальнейшем описанные операции с управлением могут проводиться и при текущей съёмке. Также возможно начать съёмку при текущей очередности фокусировок или закрыть меню следящего фокуса во время съёмки.

Указания

- Пока данная функция активна, действуют следующие ограничения:
 - В зависимости от назначений не все функциональные кнопки могут быть доступны.
 - электронный видоискатель не может быть использован.
- Следящ. фокус** недоступен при следующих условиях:
 - высокоскоростная съёмка
 - при использовании адаптера для объектива
 - при использовании MF-объективов
 - при использовании объективов с переключателем AF/MF, если он установлен на MF

МЕНЮ «СЛЕДЯЩИЙ ФОКУС»

Управление производится исключительно через сенсорное управление.

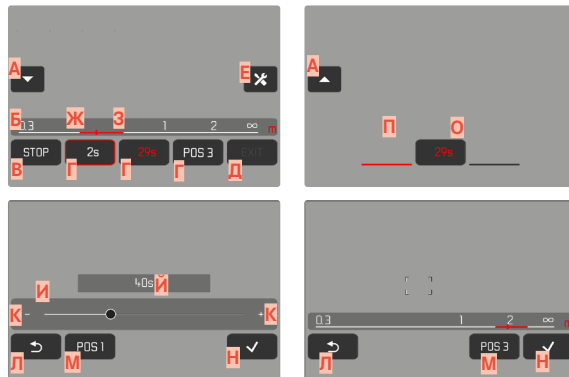

- А** кнопка показать/убрать меню следящего фокуса
- Б** полоса настройки положения фокусировки (наведенное на резкость расстояние в м или футах)
- В** кнопка «START» (запускает автоматическую очередность фокусировок)
- Г** положения фокуса
- Д** кнопка «EXIT» (завершает меню следящего фокуса)
- Е** кнопка «Изменить» (только при уже определенных положениях фокуса)
- Ж** индикация настроенного расстояния
- З** индикация четко отображенной области расстояния (область глубины резкости, в зависимости от настроенного расстояния и значения диафрагмы)
- И** полоса настройки автоспуска
- Й** заданное время автоспуска
- К** кнопки «плюс» и «минус»
- Л** кнопка «Назад»
- М** выбранное на данный момент положение фокусировки
- Н** кнопка «Подтвердить»
- О** текущее время автоспуска
- П** заданное на данный момент положение фокусировки

Для лучшего обзора меню следящего фокуса может быть упрощено до существенных элементов.

- ▶ нажать кнопку **A**
 - Меню следящего фокуса переходит между полным и упрощенным видом.

Указание

- Положения фокусировки в упрощенном виде не могут быть выбраны напрямую.

ПОДГОТОВКА

ОПРЕДЕЛИТЬ ПОЛОЖЕНИЕ ФОКУСИРОВКИ

- ▶ коснуться желаемого положения фокусировки
 - Появится меню настройки автоспуска.



Чтобы настроить автоспуск

Можно настроить до 120 с времени автоспуска (предустановка = 0 с).

- ▶ нажать экранную кнопку «плюс» / «минус»
или
- ▶ нажать на полосе регулировки непосредственно желаемую настройку
 - Выбранное время появится над полосой настройки.
- ▶ нажать кнопку «Подтвердить»
 - Появится меню настройки расстояния.

Для настройки расстояния



- ▶ настроить необходимое расстояние
 - Фокусировка может проводиться как вручную, так и при помощи AFs (джойстик/сенсорный AF). Кнопка спуска затвора остается заблокированной.
 - Полоса настройки показывает установленное расстояние.
- ▶ нажать кнопку «Подтвердить»
 - Индикация возвращается на самый верхний уровень меню следящего фокуса.

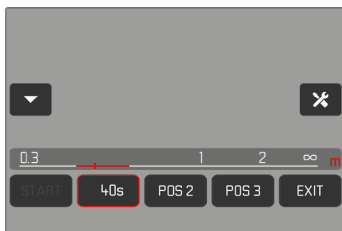

- Текущая настройка положения фокусировки выделяется красной рамкой. Полоса настройки показывает установленное расстояние.
- Вместо **ПОС 1**, **ПОС 2** или **ПОС 3** показывается установленный автоспуск.

Чтобы прервать настройку

- ▶ нажать кнопку «Назад»
 - Индикация возвращается к последнему уровню меню.

ИЗМЕНЕНИЕ ПОЛОЖЕНИЯ ФОКУСИРОВКИ

- ▶ нажать желаемую командную кнопку
 - Появится кнопка «Изменить».

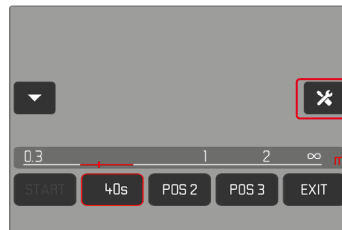

- ▶ нажать кнопку «Изменить»
 - Текущий таймер автоспуска или фокусировка будут прерваны.
 - Появится меню настройки автоспуска.
- ▶ определить положение фокусировки заново

ПРИМЕНЕНИЕ

Функция **Следящ. фокус** может использоваться двумя способами.

- Предопределенные положения фокусировки вызываются по мере надобности по отдельности.
- Все предопределенные положения фокусировки проходят полностью автоматической серией.

Оба способа можно также совместить.



ВЫЗОВ ПО ПОТРЕБНОСТИ

Предопределенные положения фокусировки могут вызываться как угодно часто.

С автоспуском:

- активный таймер автоспуска показывается красным и отсчитывается назад;
- после этого начинается переход к нужному положению фокусировки.

Без автоспуска:

- переход к нужному положению фокусировки начинается сразу же.
- ▶ коснуться желаемого положения фокусировки
 - Камера фокусируется с заданной скоростью на установленное расстояние (в случае автоспуска - после отсчета заданного таймера).



Указание

- Пока переход к положению фокусировки еще не завершён, его можно прервать кнопкой «STOP».

АВТОМАТИЧЕСКАЯ СЕРИЯ

Если predeterminedены как минимум два положения фокусировки, то они могут пройти автоматически по очереди.

ЗАПУСК

- ▶ определить как минимум два положения фокусировки
- ▶ нажать кнопку «START»
 - Кнопка «START» сменится «STOP» пока проигрывается серия.
 - Все predeterminedенные положения фокусировки будут вызваны одно за другим (при необходимости после отсчета соответствующих таймеров).



Пока проходит очередность фокусировок все другие экранные кнопки заблокированы.

Указание

- Автоматическую очередность фокусировок можно запускать как угодно часто. При новом запуске очередности фокусировок она начинается сначала.

ПРЕКРАЩЕНИЕ

- ▶ нажать кнопку «STOP»
 - Текущая очередность фокусировок будет прервана.

Чтобы запустить автоматическую очередность фокусировок сразу с началом записи

Автоматическую очередность фокусировок можно запустить сразу с началом видеосъёмки.

- ▶ в главном меню выбрать **Фокусировка**
- ▶ выбрать **Режим фокусировки**
- ▶ выбрать **Следящ. фокус**
- ▶ выбрать **Запуск СлФ со съёмкой**
- ▶ выбрать **Вкл./Выкл.**

Чтобы покинуть функцию

- ▶ прервать возможную текущую серию
- ▶ нажать кнопку «EXIT»
 - При текущей очередности фокусировок экранная кнопка «EXIT» заблокирована.

ДРУГИЕ НАСТРОЙКИ

СКОРОСТЬ

Скорость, с которой осуществляется переход от одного положения фокуса к другому, можно настроить. Эта настройка действительна для всех переходов.

- ▶ в главном меню выбрать **Фокусировка**
- ▶ выбрать **Режим фокусировки**
- ▶ выбрать **Следящ. фокус**
- ▶ выбрать **Скорость**
- ▶ выбрать необходимую настройку
(**Очень низк.**, **Низк.**, **Средн.**, **Высок.**, **Очень высок.**)

ПОСЛЕДУЮЩИЙ РЕЖИМ ФОКУСИРОВКИ

После завершения можно автоматически перейти к определенному режиму фокусировки (напр., **MF**) или к последнему использованному.

- ▶ в главном меню выбрать **Фокусировка**
- ▶ выбрать **Режим фокусировки**
- ▶ выбрать **Следящ. фокус**
- ▶ выбрать **Назад к**
- ▶ выбрать необходимую настройку
(**Интеллектуальный AF**, **AFs**, **AFc**, **MF**, **Последней настройке**)

ЧУВСТВИТЕЛЬНОСТЬ ISO

(Видео-режиме)

Настройка величины ISO охватывает диапазон ISO 50 – ISO 50 000, что позволяет выполнять соответствующую корректировку значений с учётом той или иной ситуации.

При использовании ручной настройки экспозиции расширяется простор для применения необходимой комбинации выдержки и диафрагмы. В рамках автоматической настройки также возможно определить приоритеты.

Заводские настройки: **ISO 100**

ФИКСИРОВАННЫЕ ЗНАЧЕНИЯ ISO

Можно выбрать значения от ISO 50 до ISO 50 000. Настройка ISO производится шагами 1/2 EV или 1/3 EV, в зависимости от настройки **Величина шага EV**. Число доступных значений ISO поэтому зависит от **Величина шага EV**.

- ▶ в главном меню выбрать **ISO**
- ▶ выбрать необходимую настройку

Указание

- В особенности при использовании высоких значений ISO и последующей обработке изображений прежде всего на больших и равномерно светлых площадях объекта съёмки может появиться шум, а также вертикальные и горизонтальные полосы.





АВТОМАТИЧЕСКАЯ НАСТРОЙКА

Чувствительность настраивается автоматически в соответствии с внешней освещенностью или предварительно заданной комбинацией выдержки и диафрагмы. Вместе с автоматическим определением выдержки это расширяет диапазон автоматической регулировки экспозиции. Автоматическая настройка чувствительности ISO производится шагами 1/2 EV или 1/3 EV, в зависимости от настройки **Величина шага EV**.

- ▶ в главном меню выбрать **ISO**
- ▶ выбрать **Авто ISO**

Указание

- Эта функция недоступна в режиме Cine.

ОГРАНИЧЕНИЕ ДИАПАЗОНА НАСТРОЙКИ

Можно выставить максимальное значение ISO, чтобы ограничить диапазон автоматической настройки (**Макс. значение ISO**). Дополнительно можно установить максимальную выдержку. Для этого в наличии имеется автоматическая настройка и фиксированные значения скоростей срабатывания затвора между **1/30** с и **1/2000** с.

ОГРАНИЧЕНИЕ ЗНАЧЕНИЯ ISO

Доступны все значения, начиная от ISO 100.

Заводские настройки: **6400**

- ▶ в главном меню выбрать **Настройки Авто ISO**
- ▶ выбрать **Макс. значение ISO**
- ▶ выбрать необходимое значение

ОГРАНИЧЕНИЕ ВЫДЕРЖКИ

Заводская настройка: **Авто**

- ▶ в главном меню выбрать **Настройки Авто ISO**
- ▶ выбрать **Ограничение выдержки**
- ▶ выбрать необходимое значение
(**Авто**, **1/2000**, **1/1000**, **1/500**, **1/250**, **1/125**, **1/60**, **1/30**)

ДИНАМИЧЕСКАЯ НАСТРОЙКА ISO

Диск настройки и переднее колесико регулировки могут быть конфигурированы таким образом, чтобы ручная настройка ISO проводилась в режиме реального времени. В режимах **S**, **A** и **M** это установлено в заводской настройке. При повороте колёсика регулировки настройка проходит через все доступные в меню ISO значения. Это означает, что Авто ISO тоже может быть выбран.

FLOATING ISO

Эта функция дополняет авто ISO. Во многих зум-объективах при изменении фокусного расстояния меняется светосила. Floating ISO в этом случае подстраивает чувствительность плавными переходами и одновременно заботится о том, чтобы в (полу)автоматических режимах экспозиции выбранные настройки значения диафрагмы и выдержки оставались неизменными. Так можно избежать видимых прыжков яркости, особенно в видеосъёмке.

Заводская настройка: Вкл.

- ▶ в главном меню выбрать Floating ISO
- ▶ выбрать Вкл.

Указания

- Floating ISO может работать только в том случае, если изначальная настройка ISO оставляет простор для изменений, т. е. уже не была использована максимальная/минимальная настройка ISO. Если такие настройки все же уже установлены, на отображается предупреждающий символ Floating ISO.
- Эта функция недоступна в режиме Cine.



ЧУВСТВИТЕЛЬНОСТЬ ASA

(Режим Cine)

В режиме Cine настройки чувствительности выполняются принципиально вручную. Пункт меню **Exposure Index** заменяет пункт меню **ISO**. Показания выполняются в единицах ASA. Автоматические настройки (Авто ISO/Floating ISO) недоступны.

Заводские настройки: **400 ASA**

▶ в главном меню выбрать **ISO**

▶ выбрать необходимую настройку

(**50 ASA**, **100 ASA**, **200 ASA**, **400 ASA**, **800 ASA**, **1600 ASA**,
3200 ASA, **6400 ASA**, **12500 ASA**, **25000 ASA**, **50000 ASA**)

БАЛАНС БЕЛОГО

Баланс белого обеспечивает нейтральную цветопередачу при любом освещении. Его принцип основывается на том, что камера предварительно настраивается для определения, какой цвет освещения должен воспроизводиться как белый.

Для этого предоставляются четыре возможности:





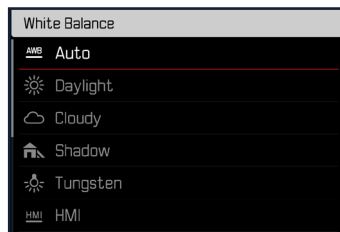



- автоматическое управление
- фиксированные предварительные настройки
- настройка вручную посредством измерения
- непосредственная настройка цветовой температуры

Заводская настройка: **Авто**



АВТОМАТИЧЕСКОЕ УПРАВЛЕНИЕ/ФИКСИРОВАННЫЕ НАСТРОЙКИ

- **Авто**: для автоматического управления, которое в большинстве случаев обеспечивает нейтральные результаты
- Различные фиксированные предварительные настройки для самых распространенных источников света:

 Солнечно	для натурной съёмки при солнечном свете
 Облачно	для натурной съёмки в условиях облачности
 Тень	для натурной съёмки с основным объектом в тени
 Лампа накал.	для съёмки в помещении с (преобладающим) освещением от ламп накаливания
 HMI	для съёмки в помещении с (преобладающим) освещением металлогалогенными лампами
 Люмин. лампа (тепл.)	для съёмки в помещении с (преобладающим) освещением люминесцентными лампами теплого цвета
 Люмин. лампа (холодн.)	для съёмки в помещении с (преобладающим) освещением люминесцентными лампами холодного цвета
 Вспышка	для съёмки с фотовспышкой

- ▶ в главном меню выбрать **Баланс белого**
- ▶ выбрать необходимую настройку

НАСТРОЙКА ВРУЧНУЮ ПОСРЕДСТВОМ ИЗМЕРЕНИЯ

( Серая карта /  Серая карта Live View)

Вариант  Серая карта подходит лучше всего для объектов, на которых четко распознаваема нейтрально-серая или чисто белая часть. В ином случае, или если замер производится на основе части, находящейся не по центру, лучше подойдет  Серая карта Live View.

Указание

- Определенное таким способом значение фиксируется (то есть будет применяться для всех последующих снимков) до тех пор, пока его не заменит значение нового замера, или не будут выбраны другие настройки баланса белого.

СЕРАЯ КАРТА

Этот вариант замера охватывает все цветовые тона в поле фокусировки и высчитывает из этого уровень серого.

- ▶ в главном меню выбрать **Баланс белого**
- ▶ выбрать  **Серая карта**
 - На дисплее появляется:
 - изображение, полученное с использованием автоматической настройки баланса белого
 - рамка в центре кадра

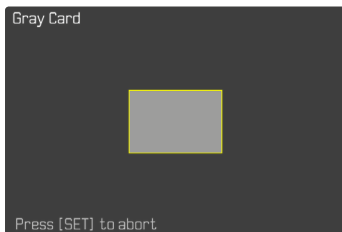

- ▶ навести поле фокусировки на белую или нейтрально-серую поверхность
 - Изображение на дисплее будет динамически меняться в зависимости от контрольной поверхности, находящейся в рамке.

Чтобы провести измерение

- ▶ выполнить спуск затвора
или
- ▶ нажать джойстик/диск настройки
 - Замер будет проведен.

Чтобы прервать измерение

- ▶ нажать кнопку **FN**

СЕРАЯ КАРТА (LIVE VIEW)

Этот вариант замера охватывает только цветовой тон в поле фокусировки и высчитывает из этого уровень серого.

- ▶ в главном меню выбрать **Баланс белого**
- ▶ выбрать  **Серая карта Live View**
 - На дисплее появляется:
 - изображение, полученное с использованием автоматической настройки баланса белого
 - перекрестие в центре кадра

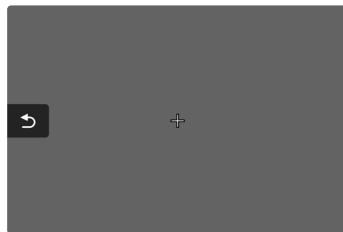

- ▶ навести поле фокусировки на белую или нейтрально-серую поверхность

Чтобы переместить поле фокусировки

- ▶ нажать джойстик в нужном направлении

Чтобы провести измерение

- ▶ выполнить спуск затвора
или
- ▶ нажать джойстик/диск настройки
 - Замер будет проведен.

Чтобы прервать измерение

- ▶ нажать кнопку **FN**

НЕПОСРЕДСТВЕННАЯ НАСТРОЙКА ЦВЕТОВОЙ ТЕМПЕРАТУРЫ

Можно устанавливать напрямую значения от 2000 до 11 500 К (по Кельвину). В распоряжении имеется широкий диапазон, который обычно покрывает встречающиеся на практике цветовые температуры и в пределах которого можно выполнить очень точное согласование цветопередачи с имеющимся цветом освещения и с учётом личных предпочтений.

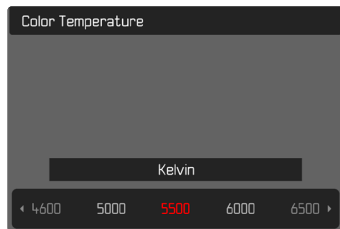

- ▶ в главном меню выбрать **Баланс белого**
- ▶ выбрать **Цветовая температура**
- ▶ выбрать необходимое значение

ЭКСПОЗИЦИЯ

Настройка экспозиции происходит при помощи обоих колесиков регулировки динамически. Принципиально диск настройки управляет диафрагмой, а переднее колесико регулировки – чувствительностью ISO. Как можно настроить назначения см. стр. 72.

Настройка экспозиции может быть быстро выполнена через экран состояния.

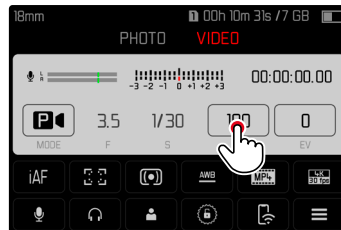

- ▶ коснуться нужной зоны управления
 - Активная зона управления будет отмечена красным.
 - Вместо световых весов появится полоса настройки. Точка показывает текущую настройку. Над точкой показана актуальная настройка.



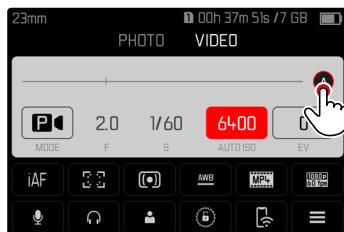
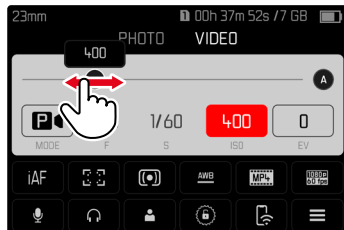

- ▶ коснуться полосы настройки в нужном месте, или перетащить точку в нужное положение



МЕТОДЫ ЗАМЕРА ЭКСПОЗИЦИИ

Можно выбрать следующие методы замера экспозиции.

Заводская настройка: **Оценочный**

-  Точечный
-  Центральнo-взвешенный
-  Основанный на светлых частях
-  Оценочный

- ▶ в главном меню выбрать **Замер экспозиции**
- ▶ выбрать необходимый метод замера (**Точечный**, **Центр.-взвешен.**, **Основанный на светлых частях**, **Оценочный**)
 - Установленный метод измерения показан в верхней строке экрана.

При точечном замере экспозиции поле замера можно сместить:

- ▶ нажать джойстик в нужном направлении

Указания

- Информация об экспозиции (значения ISO, диафрагмы, выдержки и световых весов со шкалой коррекции экспозиции) помогает нахождению необходимых настроек для правильной экспозиции.
- Самые важные индикации (значения ISO, диафрагма и выдержка) также появляются на верхнем дисплее.

ТОЧЕЧНЫЙ

Этот метод замера сосредоточен исключительно на малой области в центре кадра. При комбинировании метода замера экспозиции **Точечный** с методом замера АФ **Точечный**, **Поле** и **Зона** происходит объединение полей фокусировки. Замер экспозиции происходит в таком случае в том месте, где находится поле замера АФ, даже если оно будет смещено.

ЦЕНТРАЛЬНО-ВЗВЕШЕННЫЙ

Этот метод распространяется на все поле изображения. Однако, элементы объекта съёмки, фиксируемые в центре, определяют расчет значения экспозиции в гораздо большей степени, чем граничные области.

ОЦЕНОЧНЫЙ

Этот метод замера основывается на анализе нескольких значений измерения. Они рассчитываются по алгоритму в соответствии с текущей ситуацией и предоставляют значение экспозиции, которое настраивается в соответствии с подходящим отображением главного объекта съёмки.

ОСНОВАННЫЙ НА СВЕТЛЫХ ЧАСТЯХ

Этот метод распространяется на все поле изображения. Но значение экспозиции настраивается по чрезмерно освещенным элементам объекта съёмки. Таким образом избегается чрезмерная экспозиция светлых частей объекта без их прямого замера. Этот метод измерения особенно подходит объектам, которые освещены намного сильнее остальных частей кадра (например, люди в свете прожектора) либо которые сильно отражают свет (например, белая одежда).

Оценочный	Основанный на светлых частях
	
	
	

РЕЖИМЫ ЭКСПОЗИЦИИ

Доступны четыре режима видео:

- Программная автоэкспозиция (**P**)
- Автоматическое определение выдержки (**A**)
- Автоматическое определение диафрагмы (**S**)
- Ручная настройка (**M**)

Помимо этого режим Cine является дальнейшим, полностью ручным режимом.

Указания

- При использовании объективов с кольцом диафрагмы (напр. объективы Leica M) в распоряжении имеются только режимы экспозиции **A** (автоматическое определение выдержки) и **M** (ручная настройка). В качестве значения диафрагмы в таких случаях отображается **F0.0**.
- Для всех режимов экспозиции действует: регулируемые, либо доступные для автоматической настройки скорости затвора зависят от выбранной кадровой частоты (**Разрешение видео**, см. стр. 177).
- Если активировано Авто ISO, то для настройки экспозиции будет использована динамическая настройка значения ISO. Автоматические настройки ISO взаимодействуют с автоматически регулируемые настройками диафрагмы и/или выдержки в зависимости от выбранного режима экспозиции.

ВЫБОР РЕЖИМА

С помощью диска настройки

- ▶ нажать диск настройки
 - Действующий режим появится на верхнем дисплее. На дисплее текущий режим выделяется красным.
- ▶ вращать диск настройки для выбора необходимого режима
 - На дисплее на верхней панели и на основном дисплее индикация режима изменяется соответствующим образом. Все режимы можно достигнуть вращением в обоих направлениях.
 - Приблизительно через 2 секунды после последнего вращения диска настройки произойдет автоматическая установка выбранного режима.



Для немедленной установки выбранного режима

- ▶ нажать джойстик/диск настройки
или
- ▶ слегка нажать на кнопку спуска затвора

Через экран состояния

- ▶ коснуться зоны управления

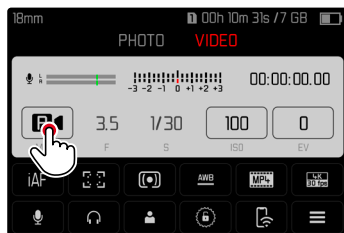

- ▶ коснуться нужного режима экспозиции

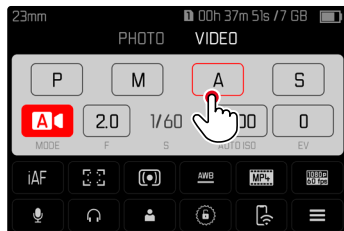

ПОЛНОСТЬЮ АВТОМАТИЧЕСКАЯ НАСТРОЙКА ЭКСПОЗИЦИИ - P

ПРОГРАММНАЯ АВТОЭКСПОЗИЦИЯ - P

Управление экспозицией осуществляется с помощью автоматической настройки выдержки и диафрагмы.

Экспокоррекцией и уровнями съёмки можно управлять непосредственно через колесики регулировки.



- ▶ выбрать режим **P** (см. стр. 238)
- ▶ при необходимости, установить экспокоррекцию
- ▶ начать съёмку

Указание

- Автоматическое управление экспозицией учитывает все колебания яркости. Если это нежелательно, например, при пейзажной съёмке и съёмке панорамы, то выдержку вам нужно будет настраивать вручную.



ПОЛУАВТОМАТИЧЕСКАЯ НАСТРОЙКА ЭКСПОЗИЦИИ - A/S

АВТОМАТИЧЕСКОЕ ОПРЕДЕЛЕНИЕ ВЫДЕРЖКИ - A

В режиме автоматического определения выдержки экспозиция настраивается автоматически в соответствии с выбранной вручную диафрагмой. По этой причине она в особенности пригодна для видеосъёмки, для которой глубина резкости является одним из решающих факторов композиции.

При соответственно малом значении диафрагмы область глубины резкости может быть уменьшена. Таким образом сфокусированная область сильнее выделяется на несфокусированном фоне. И наоборот, большим значением диафрагмы можно увеличить область глубины резкости. Это подходит, когда всё от переднего до заднего плана должно быть передано четко.

Избранная настройка диафрагмы сохраняется во время съёмки неизменной.

- ▶ выбрать режим **A** (см. стр. 238)
- ▶ настроить необходимое значение диафрагмы
- ▶ начать съёмку

АВТОМАТИЧЕСКОЕ ОПРЕДЕЛЕНИЕ ДИАФРАГМЫ - S

Система автоматического определения диафрагмы выполняет автоматическую настройку экспозиции в соответствии с установленной вручную выдержкой. Избранная настройка скорости работы объектива сохраняется во время съёмки неизменной.



- ▶ выбрать режим **S** (см. стр. 238)
- ▶ настроить необходимую выдержку
- ▶ начать съёмку

РУЧНАЯ НАСТРОЙКА ЭКСПОЗИЦИИ - M

Ручная настройка выдержки и диафрагмы целесообразны:

- для удержания настроек экспозиции неизменными между различными съёмками
- для удержания настроек экспозиции во время съёмки, особенно в совокупности с постоянными значениями ISO
- ▶ выбрать режим **M** (см. стр. 238)
- ▶ настроить необходимую экспозицию
 - Компенсация экспозиции выполняется с помощью шкалы световых весов.
- ▶ начать съёмку

Индикация световых весов:

	Правильная экспозиция
	Недо- или передержка от указанной величины
	Недо- или передержка на более чем $\pm 3EV$ (Exposure Value = значение экспозиции)

ЭКСПОКОРРЕКЦИЯ

Значения корректировки экспозиции могут выбираться в диапазоне ± 3 EV (EV: Exposure Value = значение экспозиции). Доступные значения зависят от общей настройки **Величина шага EV** (см. стр. 195).

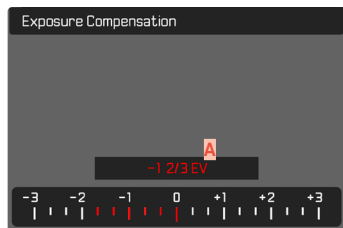

A Настроенное значение коррекции (отметки на 0 = выключено)

- ▶ в главном меню выбрать **Экспокоррекция**
 - На дисплее в качестве подменю появляется шкала.
- ▶ установить необходимое значение на шкале
 - Настроенное значение отображается над шкалой.
 - Во время настройки вы можете наблюдать за изменениями изображения на дисплее, которое будет становиться то темнее, то светлее.

Указания

- В трех (полу)автоматических режимах экспозиции эта функция назначена одному из колесиков настройки и поэтому является быстродоступной (см. стр. 72).
- Настроенная экспокоррекция показывается отметкой на шкале экспокоррекции в нижней строке (см. стр. 30).
- Настроенные корректировки действуют независимо от того, какими они были введены прежде: Они остаются действительными до тех пор, пока они не будут сброшены на **0** вручную, т. е. даже в том случае, если камера выключалась и включалась в это время.
- Изменения настройки **Величина шага EV** (см. стр. 195) приводят к отмене настроенной корректировки, т. е. в таких случаях она автоматически сбрасывается на **0**.



РЕЖИМ ВОСПРОИЗВЕДЕНИЯ (ВИДЕО)

Режим воспроизведения служит для показа и для учёта сохранённых записей. Как переключение между режимами съёмки и воспроизведения, так и большинство действий в них могут производиться по выбору посредством управления жестами либо кнопками. Дальнейшую информацию об имеющихся жестах см. стр. 55.

Указания

- В режиме воспроизведения снимки не переворачиваются автоматически чтобы всегда использовать для отображения всю площадь дисплея.
- Файлы, которые были созданы не этой камерой, возможно, не смогут быть воспроизведены на этой камере.
- В некоторых случаях изображение на дисплее имеет непривычное качество или дисплей остается чёрным и показывает только имена файлов.
- Из режима воспроизведения вы всегда можете переключиться в режим съёмки посредством нажатия кнопки спуска затвора.

ЭЛЕМЕНТЫ УПРАВЛЕНИЯ В РЕЖИМЕ ВОСПРОИЗВЕДЕНИЯ

ЭЛЕМЕНТЫ УПРАВЛЕНИЯ НА КАМЕРЕ

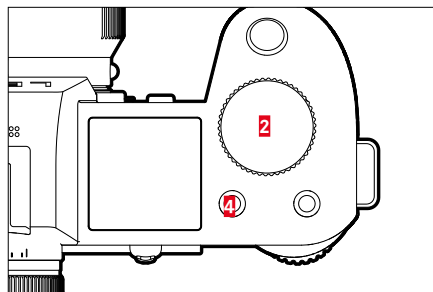
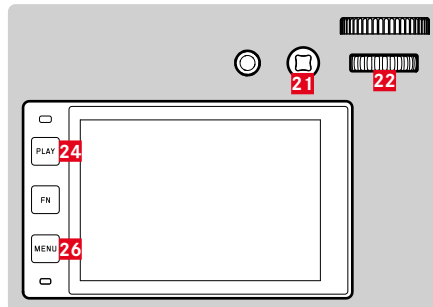

- | | |
|--|------------------------------|
| 2 Переднее колесико регулировки | 22 Диск настройки |
| 4 Функциональная кнопка | 24 Кнопка PLAY |
| 20 Функциональная кнопка | 25 Кнопка FN |
| 21 Джойстик | 26 Кнопка MENU |

ФУНКЦИОНАЛЬНЫЕ КНОПКИ В РЕЖИМЕ ВОСПРОИЗВЕДЕНИЯ

Функциональные кнопки могут иметь определенно назначенные функции в режиме воспроизведения либо быть безфункциональными. Функции имеют следующие функциональные кнопки:

Кнопка	Функция
Кнопка FN (25)	Переключить информационные профили
Функциональная кнопка 20	Экран эл. видоиск.
Функциональная кнопка 4	Выделение снимков (Оценить)

ЭЛЕМЕНТЫ УПРАВЛЕНИЯ НА ДИСПЛЕЕ

Сенсорное управление позволяет как правило интуитивное пользование элементами управления. Их можно также зачастую выбрать нажатием одной из трех кнопок слева от дисплея. Если они появляются в заглавной строке, то символ рядом с элементом управления указывает на соответствующую кнопку. Если они появляются на краю дисплея, то они расположены непосредственно возле соответствующей кнопки.

Например, символ возврата ↶ можно выбрать двумя способами:

- непосредственно коснуться значка возврата
- нажать соответствующую кнопку (самая верхняя кнопка = кнопка **PLAY**)



- A** Элемент управления «Возврат»
- B** Элемент управления «Удалить»
- B** Индикация соответствующей кнопки



НАЧАТЬ/ПОКИНУТЬ РЕЖИМ ВОСПРОИЗВЕДЕНИЯ

С помощью сенсорного дисплея

- ▶ сделать скользящее движение вверх/вниз

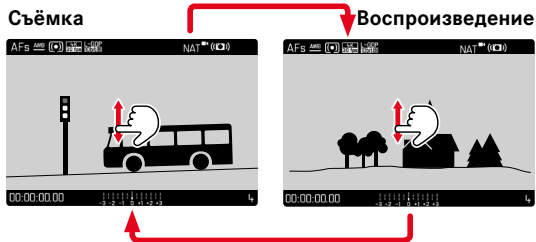

С помощью кнопок

- ▶ нажать кнопку **PLAY**
 - На дисплее появится последняя запись.
 - Если на установленной карте памяти отсутствуют (воспроизводимые) файлы, появляется сообщение **Изображение для отображения отсутствует**.
 - В зависимости от фактического отображения, кнопка **PLAY** имеет различные функции:

Исходная ситуация	После нажатия кнопки PLAY
Воспроизведение снимка на весь дисплей	Режим съёмки
Воспроизведение многих уменьшенных снимков	Воспроизведение снимка на весь дисплей

ВЫБОР/ПЕРЕЛИСТЫВАНИЕ СНИМКОВ

Снимки расположены в виртуальном горизонтальном ряду. Если при перелистывании достичь конца ряда снимков, то отображение перепрыгнет на другой конец. Таким образом все снимки можно достигнуть перемещением в обоих направлениях.

ОДИНОЧНО

С помощью сенсорного дисплея

- ▶ сделать скользящее движение влево/вправо

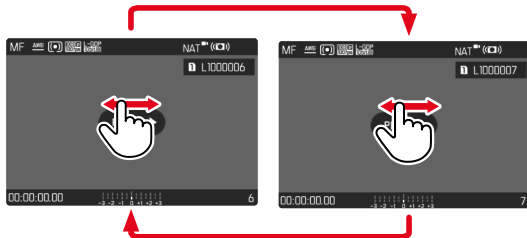

С помощью кнопок

- ▶ нажимать джойстик влево/вправо или
- ▶ вращать диск настройки

НЕПРЕРЫВНО

- ▶ сделать скользящее движение влево/вправо и удерживать палец на краю дисплея
 - Последующие снимки будут равномерно перелистываться.



ИНДИКАЦИЯ ИНФОРМАЦИИ В РЕЖИМЕ ВОСПРОИЗВЕДЕНИЯ

В режиме воспроизведения доступны те же информационные профили, что и в режиме съёмки. Какой информационный профиль активный в данный момент активен, сохраняется отдельно. Таким образом, например, возможно использование в режиме воспроизведения «пустого» инфо-профиля без каких-либо вспомогательных индикаций, без того, чтобы выставлять их заново в режиме съёмки. По поводу возможностей настроек и дальнейших указаний см. стр. 104. Вспомогательные функции **Сетка** и **Водяной уровень** в режиме воспроизведения не показываются.

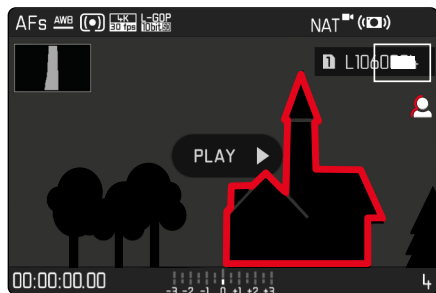

ОТОБРАЖЕНИЕ ВСПОМОГАТЕЛЬНЫХ ФУНКЦИЙ

Для перехода между информационными профилями

- ▶ нажать кнопку FN

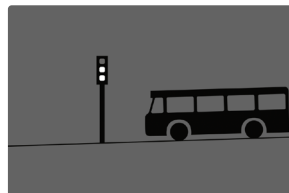

Пустой инфо-профиль



Только информация о снимке
(Информационные полосы)

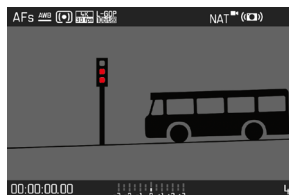

Клипнинг / Зебра +
Информационные полосы



Информационные полосы,
Выдел. контура для фокуса,
Гистограмма

ОДНОВРЕМЕННОЕ ОТОБРАЖЕНИЕ НЕСКОЛЬКИХ СНИМКОВ

Для лучшего обозрения или для того, чтобы было легче найти желаемый снимок, можно вывести на экран в общий обзор одновременно множество уменьшенных снимков. Есть общий обзор с 12-ю и с 30-ю снимками.

ВИД ОБЩЕГО ОБЗОРА

С помощью сенсорного дисплея

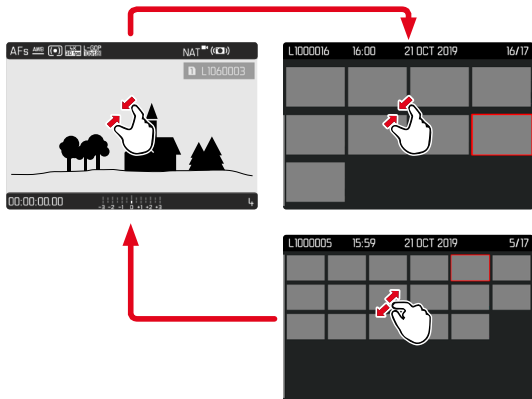

- ▶ стягивание
 - Вид меняется на отображение 12, потом 30 снимков.

Чтобы попасть к другим снимкам

- ▶ сделать скользящее движение вверх/вниз

С помощью кнопок

- ▶ прокрутить переднее колесико регулировки против часовой стрелки
 - Одновременно отобразятся 12 снимков. Если вращение диска настройки продолжить, на дисплее одновременно появятся 30 снимков.

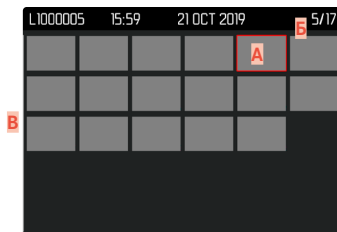
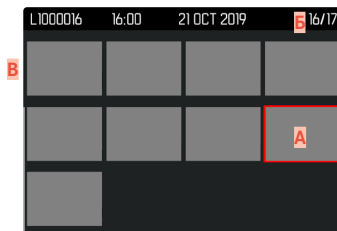

- A** Выбранный на данный момент снимок
- B** Номер выбранного на данный момент снимка
- B** Полоса прокрутки

Выбранный снимок выделяется красной рамкой и может быть выбран для просмотра.



Для перехода между снимками

- ▶ нажать джойстик в нужном направлении или
- ▶ вращать диск настройки

Для отображения снимка в нормальном размере

С помощью сенсорного дисплея

- ▶ растягивание
- или
- ▶ коснуться нужного снимка

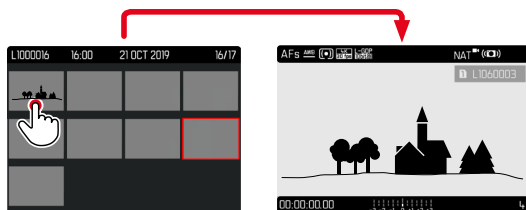

С помощью кнопок

- ▶ прокрутить переднее колесико регулировки по часовой стрелке или
- ▶ нажать джойстик, диск настройки или кнопку **PLAY**

ВЫДЕЛЕНИЕ/ОЦЕНИВАНИЕ СНИМКОВ

Снимки можно выделить как избранные, например, для того, чтобы позже быстрее их снова найти или для упрощения последующего удаления нескольких снимков. Выделять можно как в нормальном обзоре, так и в общем.

Чтобы выделить снимки

- ▶ нажать функциональную кнопку **4**
- или
- ▶ нажать джойстик вверх
 - Снимок будет выделен **★**. При просмотре в нормальном размере значок появится в верхней строке справа, в общем обзоре - в левом верхнем углу уменьшенного изображения.

Чтобы снять маркировку

- ▶ нажать функциональную кнопку **4**
- или
- ▶ нажать джойстик вниз
 - Обозначение **★** исчезает.

Указание

- В виде общего обзора выделение возможно только посредством функциональной кнопки.

УДАЛЕНИЕ СНИМКОВ

Для удаления снимков существует несколько опций:

- удаление отдельных снимков
- удаление нескольких снимков
- удаление всех невыделенных/неоцененных снимков
- удаление всех снимков

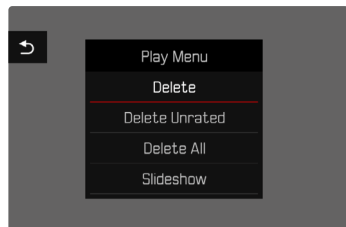

Важно

- После удаления снимков их уже нельзя будет снова вызвать.

УДАЛЕНИЕ ОТДЕЛЬНЫХ СНИМКОВ

- ▶ нажать кнопку **MENU**
- ▶ в меню воспроизведения выбрать **Удалить**
 - Появится экран удаления.



- ▶ выбрать значок удаления **🗑** (коснуться непосредственно значка или нажать кнопку **FN**)
 - Во время удаления мигает индикатор. Это может занять некоторое время.
 - После этого на дисплее появится следующий снимок. Если на карте сохраненные снимки отсутствуют, появляется сообщение: **Изображение для отображения отсутствует.**

Чтобы прервать удаление и вернуться к нормальному режиму воспроизведения

- ▶ выбрать значок возврата **↶** (коснуться непосредственно значка или нажать кнопку **PLAY**)

Указания

- Экран удаления не может быть вызван из общего обзора, так как функция меню воспроизведения **Удалить** не находится в распоряжении в этом контексте.
- Также и при активном экране удаления можно листать между сохранёнными снимками.

УДАЛЕНИЕ НЕСКОЛЬКИХ СНИМКОВ

В таблице удаления, состоящую из двенадцати уменьшенных снимков, можно выбирать и удалять сразу по несколько штук. В неё можно попасть двумя способами.

- ▶ прокрутить переднее колесико регулировки против часовой стрелки
 - Появится общий обзор.
- ▶ нажать кнопку **MENU**
- ▶ в меню воспроизведения выбрать **Удалить несколько**
 - Появится таблица удаления.

или

- ▶ нажать кнопку **MENU**
- ▶ в меню воспроизведения выбрать **Удалить**
 - Появится экран удаления.
- ▶ прокрутить переднее колесико регулировки против часовой стрелки
 - Появится таблица удаления.



В таком отображении можно выбрать произвольное количество снимков.

Чтобы выбрать снимки для удаления

- ▶ вызвать необходимый снимок
 - ▶ нажать джойстик / диск настройки
- или
- ▶ коснуться нужного снимка
 - Снимки выбранные к удалению будут выделены красным значком удаления б.

Чтобы удалить выбранные снимки

- ▶ выбрать значок удаления б (коснуться непосредственно значка или нажать кнопку **FN**)
 - Появится запрос **Удалить все выделенные файлы?**
- ▶ выбрать **Да**

Чтобы прервать удаление и вернуться к нормальному режиму воспроизведения

- ▶ выбрать значок возврата ↶ (коснуться непосредственно значка или нажать кнопку **PLAY**)

УДАЛЕНИЕ ВСЕХ СНИМКОВ

- ▶ нажать кнопку **MENU**
- ▶ в меню воспроизведения выбрать **Удалить все**

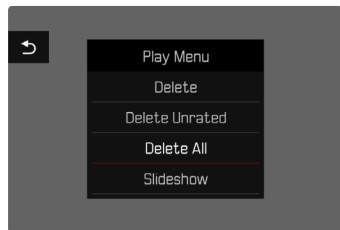

- Появится запрос **Удалить все файлы?**.

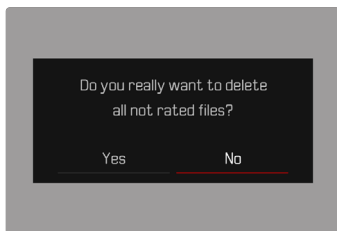

- ▶ выбрать **Да**

Указание

- После успешного удаления появляется сообщение **Изображение для отображения отсутствует.** Если операция удаления не была успешной, снова отображается тот же снимок. По причине необходимости обработки данных времени при удалении нескольких или всех снимков на время может появиться соответствующий экран с указанием.

УДАЛЕНИЕ НЕОЦЕНЕННЫХ СНИМКОВ

- ▶ нажать кнопку **MENU**
- ▶ в меню воспроизведения выбрать **Удалить без оценки**

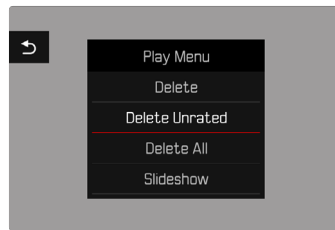

- Появится запрос **Вы действительно хотите удалить все файлы без оценки?**.
- ▶ выбрать **Да**
- Во время удаления мигает индикатор. Это может занять некоторое время. После этого появляется следующий выделенный снимок. Если на карте сохраненные снимки отсутствуют, появится сообщение **Изображение для отображения отсутствует.**

СЛАЙД-ШОУ

В режиме воспроизведения можно вызвать функцию слайд-шоу в котором автоматически один за другим будут показываться сохраненные снимки. При этом можно определить, должны ли отображаться все записи ([Просмотреть всё](#)), только фотоснимки ([Только изображения](#)), или только видеоролики ([Только видео](#)). Также можно выбрать, как долго должны отображаться фотоснимки ([Продолжительность](#)).

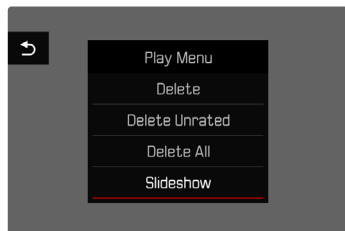

НАСТРОЙКА ПРОДОЛЖИТЕЛЬНОСТИ

- ▶ нажать кнопку **MENU**
- ▶ выбрать в меню воспроизведения [Автоспроизведение](#)
- ▶ выбрать [Продолжительность](#)
- ▶ выбрать необходимую продолжительность ([1 сек.](#), [2 сек.](#), [3 сек.](#), [5 сек.](#))

НАЧАТЬ СЛАЙД-ШОУ

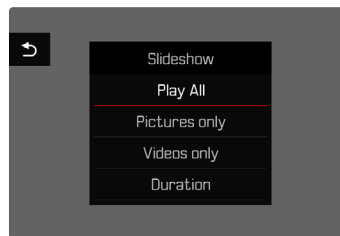

- ▶ нажать кнопку **MENU**
- ▶ выбрать в меню воспроизведения [Автоспроизведение](#)
- ▶ выбрать необходимую настройку ([Просмотреть всё](#), [Только изображения](#) или [Только видео](#))
 - Слайд-шоу выбранных снимков начинается автоматически и показывается в бесконечном цикле пока оно не будет остановлено.

ЗАВЕРШИТЬ СЛАЙД-ШОУ

- ▶ нажать кнопку **PLAY**
- или
- ▶ слегка нажать на кнопку спуска затвора
 - Камера переключается в соответствующий режим.

Указания

- Перед началом воспроизведения во время подготовки данных на непродолжительное время может появиться промежуточный экран.
- Настройки в [Продолжительность](#) сохраняются даже после включения камеры.

ВОСПРОИЗВЕДЕНИЕ ВИДЕОЗАПИСИ

Если в режиме воспроизведения выбрана видеозапись, на дисплее появляется **PLAY ▶**.

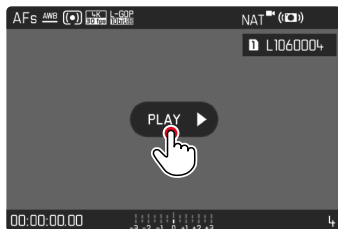

ЗАПУСК ВОСПРОИЗВЕДЕНИЯ

- ▶ нажать джойстик/диск настройки или
- ▶ коснуться **PLAY ▶**

ВЫЗОВ ЭЛЕМЕНТОВ УПРАВЛЕНИЯ

Элементы управления показываются, если воспроизведение остановлено.

С помощью сенсорного дисплея

- ▶ коснуться экрана в произвольном месте

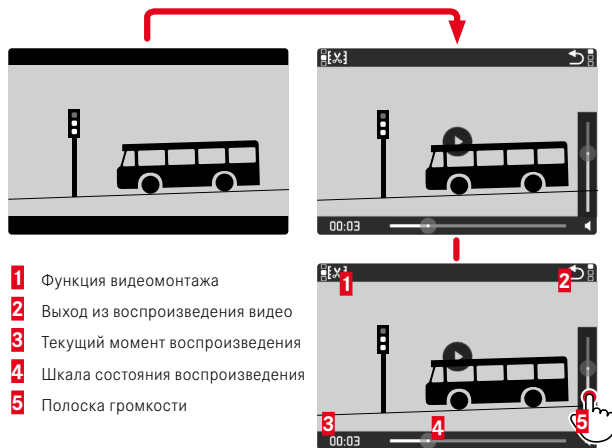

- 1 Функция видеомонтажа
- 2 Выход из воспроизведения видео
- 3 Текущий момент воспроизведения
- 4 Шкала состояния воспроизведения
- 5 Полоска громкости

С помощью кнопок

- ▶ нажать джойстик/диск настройки

Указание

- Элементы управления исчезают спустя приблизительно 3 сек. Повторное касание экрана или нажатие кнопок высвечивает их снова.



ПРЕРЫВАНИЕ ВОСПРОИЗВЕДЕНИЯ

- ▶ коснуться экрана в произвольном месте или
- ▶ нажать джойстик/диск настройки

ПРОДОЛЖИТЬ ВОСПРОИЗВЕДЕНИЕ

С помощью сенсорного дисплея

Когда видны элементы управления:

- ▶ коснуться экрана в произвольном месте

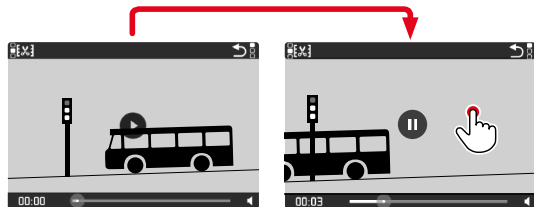

С помощью кнопок

Когда видны элементы управления:

- ▶ нажать джойстик/диск настройки

ПЕРЕМЕЩЕНИЕ К ЛЮБОМУ МЕСТУ

БЫСТРЫЙ СКАЧОК

С помощью сенсорного дисплея

Когда видны элементы управления:

- ▶ коснуться шкалы воспроизведения в нужном месте

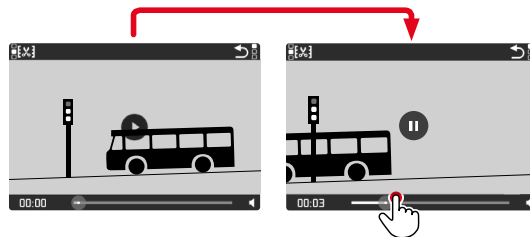

С помощью кнопок

- ▶ нажать и удерживать джойстик влево/вправо

ТОЧНЫЙ ВЫБОР

- ▶ вращать диск настройки

ПРЕКРАЩЕНИЕ ВОСПРОИЗВЕДЕНИЯ

С помощью сенсорного дисплея

Когда видны элементы управления:

- ▶ коснуться значка возврата ↶

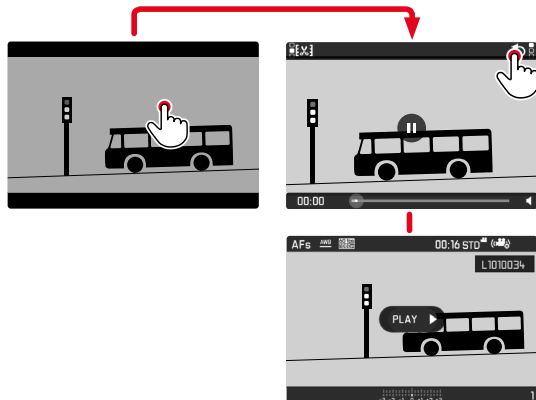

С помощью кнопок

- ▶ нажать кнопку **PLAY**

НАСТРОЙКА УРОВНЯ ГРОМКОСТИ

С помощью сенсорного дисплея

Когда видны элементы управления:

- ▶ коснуться значка громкости
- ▶ коснуться шкалы громкости в нужном месте

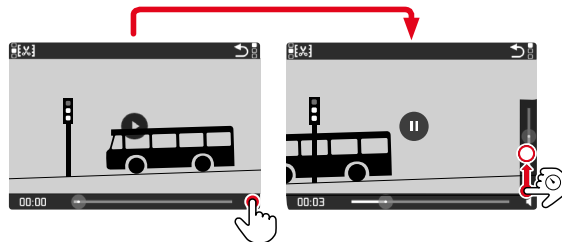

С помощью кнопок

- ▶ нажать джойстик вверх/вниз
 - Появляется полоса настройки громкости.
- ▶ нажать джойстик вверх (громче) или вниз (тише)

Указание

- В самом нижнем положении индикатора воспроизведение звука будет выключено, символ громкости становится 



МОНТАЖ ВИДЕОРОЛИКА

С помощью сенсорного дисплея

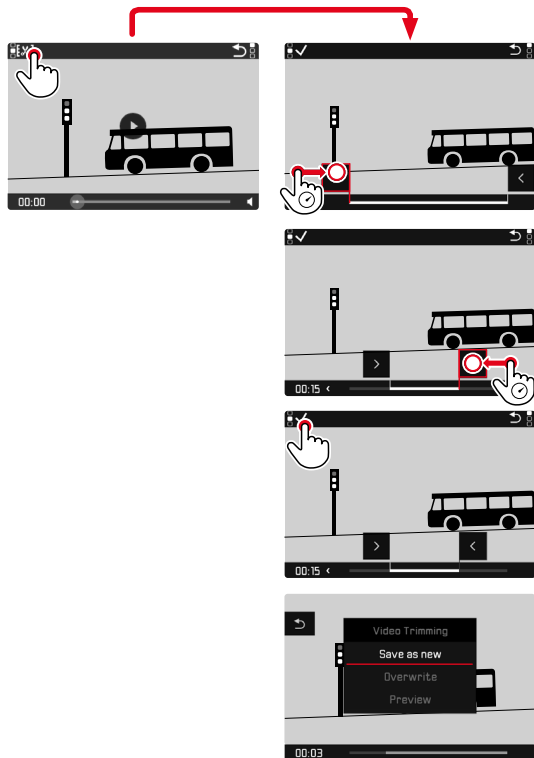

С помощью кнопок

ВЫЗОВ ФУНКЦИИ МОНТАЖА

- ▶ нажать кнопку FN
 - Появляется экран видеомонтажа, маркировка обрезки слева окрашена в красный цвет (= активно).

СМЕНИТЬ АКТИВНОЕ МЕСТО ОБРЕЗКИ

- ▶ нажимать джойстик влево/вправо
 - Выбранное место обрезки будет выделено красным цветом (= активно).

СМЕСТИТЬ АКТИВНОЕ МЕСТО ОБРЕЗКИ

- ▶ вращать диск настройки
 - Внизу слева в нижней строке показывается выбранное время соответственного места монтажа. На заднем фоне возникает неподвижный кадр из съемки относящийся к этому моменту.



МОНТАЖ

- ▶ нажать кнопку **FN**, чтобы подтвердить выполняемый вами монтаж
 - Появится меню **Кадрирование видео**.
- ▶ в меню **Кадрирование видео** выбрать необходимую функцию (**Новый видеоролик**, **Переписать**, **Предв. просмотр**)

Новый видеоролик	Новое видео сохраняется <u>дополнительно</u> , исходное остается неизменным.
Переписать	Новое обрезанное видео сохраняется, предыдущее удаляется.
Предв. просмотр	Отображается новый видеоролик. Новое видео не сохраняется, существующее видео не удаляется.

ПРЕРВАТЬ ФУНКЦИЮ МОНТАЖА

Функцию обрезания видео можно прервать в любой момент пока в меню **Кадрирование видео** не было подтверждения выбора.

- ▶ нажать кнопку **PLAY**
 - Появляется исходный экран для воспроизведения видео.

Указания

- Во всех трех случаях по причине необходимого на обработку данных времени сначала появится соответствующий информационный экран. Затем отобразится новый видеоролик.
- При выборе пункта **Новый видеоролик** нумерация существующих снимков не будет изменена. Созданное видео будет поставлено в конец ряда.



ДРУГИЕ ФУНКЦИИ

Описанные в этом разделе настройки действительны как для фото-, так и для видеорежима. Поэтому они доступны и в меню фото, и в меню видео (см. главу «Управление камерой» в разделе «Управление с помощью меню»). Настройка, предпринятая в одном из режимов, действительна также и для другого.

СБРОС НАСТРОЕК КАМЕРЫ ДО ЗАВОДСКИХ

Этой функцией можно сбросить все индивидуальные настройки меню сразу до соответствующих заводских настроек. При этом возможно исключение профилей пользователя, нумерации снимков и настроек Wi-Fi и Bluetooth из сброса независимо друг от друга.

- ▶ в главном меню выбрать **Сбросить настройки камеры**
 - Появится запрос **Вернуть стандартные настройки?**
- ▶ подтвердить возвращение стандартных настроек (**Да**)/отклонить (**Нет**)
 - При выборе **Нет** возвращение будет прервано и индикация вернется в главное меню. За подтверждением **Да** последуют запросы об опционально сбрасываемых настройках.
- ▶ подтвердить сброс профилей пользователя (**Да**)/отклонить (**Нет**)
- ▶ подтвердить сброс настроек WiFi и Bluetooth (**Да**) /отклонить (**Нет**)
- ▶ подтвердить сброс нумерации снимков (**Да**)/отклонить (**Нет**)
- ▶ подтвердить сброс профилей LUT (**Да**)/отклонить (**Нет**)
 - Появится указание **Выключить и включить камеру**.
- ▶ выключить и снова включить камеру

Указания

- После сброса нужно выставить заново дату, время и язык. Появляется соответствующий экран с запросами.
- Сброс нумерации снимков также может быть выполнен отдельно в пункте меню **Сбросить нумерацию кадров** (см. стр. 258).

ОБНОВЛЕНИЯ ВСТРОЕННОГО ПО

Компания Leica постоянно работает над совершенствованием и оптимизацией вашей камеры. Поскольку управление очень многими функциями камеры осуществляется исключительно программным обеспечением, некоторые из этих улучшений и расширений функциональных возможностей могут быть установлены позже. Для этой цели компания Leica время от времени предоставляет обновления встроенного ПО, которые доступны для загрузки на нашем веб-сайте.

Если ваша камера была зарегистрирована, вы будете получать от компании Leica извещения о наличии новых обновлений. Пользователи Leica FOTOS будут также автоматически получать информацию об обновлениях встроенного ПО для их камер Leica.

Для того, чтобы узнать, какая версия встроенного ПО используется в вашей камере

- ▶ в главном меню выбрать **Информация о камере**
 - Отобразятся актуальные версии прошивки.



Подробную информацию о регистрации и обновлении встроенного ПО для вашей камеры, а также об изменениях и дополнениях к моделям, внесенным в данную инструкцию, вы найдёте в разделе «Клиентская зона» на веб-сайте:

<https://club.leica-camera.com>



ПРОВЕДЕНИЕ ОБНОВЛЕНИЯ ВСТРОЕННОГО ПО

Прерывание процесса обновления встроенного ПО может привести к серьезным и непоправимым повреждениям Вашего оборудования!

Поэтому Вам следует обратить особое внимание на следующие указания во время обновления встроенного ПО:

- Не выключайте камеру!
- Не вынимайте карту памяти!
- Не вынимайте аккумуляторную батарею!
- Не снимайте объектив!

Указания

- Если аккумуляторная батарея заряжена недостаточно, появится предупреждающее сообщение. В этом случае сначала зарядите аккумуляторную батарею и повторите затем описанную ниже процедуру.
- В подменю [Информация о камере](#) указаны другие регистрационные знаки и номера для определенных устройств и стран.

ПОДГОТОВКА К РАБОТЕ

- ▶ полностью зарядить и установить аккумуляторную батарею
- ▶ при возможном наличии второй карты памяти SD извлеките её из камеры
- ▶ удалить все возможные находящиеся на карте памяти файлы прошивки
 - Рекомендуется также перенести и сохранить все снимки с карты памяти, а затем отформатировать её в камере. (Внимание: Утрата данных! При форматировании карты памяти все сохраненные на ней данные будут удалены.)
- ▶ загрузить актуальное ПО
- ▶ сохранить его на карте памяти
 - Файл прошивки должен быть сохранен на самом верхнем уровне карты памяти (не в подкаталоге).
- ▶ вставить карту памяти в камеру
- ▶ включить камеру



ОБНОВИТЬ ПРОШИВКУ КАМЕРЫ

- ▶ выполнить подготовку
- ▶ в главном меню выбрать **Информация о камере**
- ▶ выбрать **Camera Firmware Version**
- ▶ выбрать **Начать обновление**
 - Появится запрос с информацией об обновлении.
- ▶ проверить информацию о версии
- ▶ выбрать **Да**
 - Появится запрос **Сохранить профили на карте SD?**
- ▶ выбрать **Да/Нет**
 - Обновление запустится автоматически.
 - Во время выполнения операции мигает нижний индикатор состояния.
 - После успешного завершения появится соответствующее сообщение с запросом о перезапуске.
- ▶ выключить и снова включить камеру

Указание

- После повторного запуска нужно выставить заново дату, время и язык. Появляется соответствующий экран с запросами.

ОБНОВИТЬ ПРОШИВКУ ОБЪЕКТИВА

Для объективов также могут проводиться обновления встроенного ПО, если таковое имеется. Указания по обновлению ПО для камеры действуют соответствующе и здесь.

- ▶ выполнить подготовку
- ▶ в главном меню выбрать **Информация о камере**
- ▶ выбрать **Lens Firmware Version**
- ▶ выбрать **Начать обновление**
 - Появится запрос с информацией об обновлении.
- ▶ проверить информацию о версии
- ▶ выбрать **Да**
 - Обновление запустится автоматически.
 - Во время выполнения операции мигает нижний индикатор состояния.
 - После успешного завершения появится соответствующее сообщение с запросом о перезапуске.
- ▶ выключить и снова включить камеру



ОБНОВИТЬ ПРОШИВКУ АДАПТЕРА

Для адаптера также могут проводиться обновления встроенного ПО, если таковое имеется. Указания по обновлению ПО для камеры действуют соответствующе и здесь.

- ▶ выполнить подготовку
- ▶ в главном меню выбрать **Информация о камере**
- ▶ выбрать **Lens Firmware Version**
- ▶ выбрать **Начать обновление**
 - Появится запрос с информацией об обновлении.
- ▶ проверить информацию о версии
- ▶ выбрать **Да**
 - Обновление запустится автоматически.
 - Во время выполнения операции мигает нижний индикатор состояния.
 - После успешного завершения появится соответствующее сообщение с запросом о перезапуске.
- ▶ выключить и снова включить камеру

Указание

- Соответствующий пункт меню видим только тогда, когда адаптер закреплен и активирован.



LEICA FOTOS

Можно осуществлять дистанционное управление камерой с помощью смартфона/планшета. Для этого на вашем мобильном устройстве сначала необходимо установить приложение «Leica FOTOS». Помимо того, Leica FOTOS предоставляет и множество других полезных функций:

- геотеггинг для фотоснимков
- передача файлов

► сосканируйте для этого QR-код мобильным устройством



или

► установите приложение в Apple App Store™/Google Play Store™

СОЕДИНЕНИЕ

СОЕДИНЕНИЕ С МОБИЛЬНЫМ УСТРОЙСТВОМ ВПЕРВЫЕ

Соединение совершается через Bluetooth. При первом соединении с мобильным устройством нужно провести паринг между камерой и мобильным устройством.

ПОМОЩНИК СОЕДИНЕНИЯ

Помощник соединения появляется при первом запуске камеры или после того, как все настройки будут сброшены. Эти настройки также доступны в пункте меню **Leica FOTOS**.





ЧЕРЕЗ МЕНЮ

НА МОБИЛЬНОМ УСТРОЙСТВЕ

- ▶ включить Bluetooth
- ▶ запустить Leica FOTOS
- ▶ выбрать модель камеры

В КАМЕРЕ

- ▶ в главном меню выбрать **Leica FOTOS**
- ▶ выбрать **Bluetooth**
 - Bluetooth активируется.
- ▶ следовать указаниям в Leica FOTOS
 - При успешном соединении на дисплее появятся иконки «Bluetooth» и «GPS».

Указания

- Процесс паринга может занять несколько минут.
- Для каждого мобильного устройства нужно провести паринг единожды. При этом устройство добавится в список известных устройств.
- При съёмке с наличием соединения к Leica FOTOS данные о местоположении будут определены через GPS и записаны в файлы Exif.

СОЕДИНЕНИЕ С ИЗВЕСТНЫМИ УСТРОЙСТВАМИ

- ▶ в главном меню выбрать **Leica FOTOS**
- ▶ выбрать **Bluetooth**
- ▶ выбрать **Вкл.**
 - Функция Bluetooth будет активирована.
 - Камера автоматически соединится с мобильным устройством.

Указания

- Если в зоне досягаемости находятся несколько знакомых устройств, то камера установит соединение с устройством, которое ответит первым. Закрепить за одним мобильным устройством предпочтение невозможно.
- Если подсоединилось не то устройство, то нужно прервать соединение и повторить его.



ЗАВЕРШЕНИЕ РАБОТЫ WI-FI

АВТОМАТИЧЕСКОЕ ЗАВЕРШЕНИЕ РАБОТЫ WI-FI (Спящий режим)

В заводских настройках предоставленный камерой WLAN автоматически отключается уже после короткой неактивности, чтобы экономить электропитание. Время автоматического отключения можно настроить. Таким образом в выбранном промежутке времени всегда возможен быстрый доступ к камере.

Заводские настройки: **Спустя 5 мин**

- ▶ в главном меню выбрать **Leica FOTOS**
- ▶ выбрать **Спящий режим Wi-Fi**
- ▶ выбрать необходимую настройку
 - **Спустя 5 мин**: отключение через 5 мин неактивности
 - **Завтра**: сегодня никакого автоматического отключения
 - **Никогда**: Wi-Fi включен постоянно

ЗАВЕРШЕНИЕ РАБОТЫ WI-FI ВРУЧНУЮ

Если соединение с мобильным устройством больше не требуется, то рекомендуется отключить беспроводную сеть, предоставляемую камерой.

- ▶ в главном меню выбрать **Leica FOTOS**
- ▶ выбрать **Bluetooth**
- ▶ выбрать **Выкл.**

УДАЛЕНИЕ УСТРОЙСТВ ИЗ СПИСКА ИЗВЕСТНЫХ

Рекомендуется удалять из списка известных устройств те, с которыми соединение происходит редко, чтобы избежать нежелательных соединений.

- ▶ в главном меню выбрать **Leica FOTOS**
- ▶ выбрать **Удалить**
- ▶ выбрать необходимое устройство
 - На дисплее появится запрос подтверждения.
- ▶ выбрать **Да**

Указание

- Чтобы снова соединить с камерой удаленное устройство необходимо повторно провести паринг.

ВЫЯСНИТЬ MAC-АДРЕС

Посмотреть MAC-адрес Leica SL2 можно в меню камеры.

- ▶ в главном меню выбрать **Информация о камере**

ДИСТАНЦИОННОЕ УПРАВЛЕНИЕ КАМЕРОЙ

Дистанционное управление позволяет производить с мобильного устройства фото- и видеосъемку, менять настройки съемки и переносить данные на мобильное устройство. Список имеющихся функций и инструкция по применению находятся в Leica FOTOS.

ДИСТАНЦИОННАЯ АКТИВАЦИЯ КАМЕРЫ

Когда эта функция в камере активизирована, то можно дистанционно активировать выключенную или находящуюся в режиме ожидания камеру. Для этого должен быть включен Bluetooth.

- ▶ в главном меню выбрать **Leica FOTOS**
- ▶ выбрать **Дистанц. активация**
- ▶ выбрать **Вкл.**
 - Камера ищет знакомые устройства и автоматически устанавливает с ними связь.

Важные указания

- Дистанц. активация работает, даже если камера была выключена при помощи главного выключателя.
- Нечаянная активация камеры посредством дистанционной активации может привести к непроизвольным снимкам и большому расходу питания.
- Если собственное мобильное устройство в данный момент не подсоединено или Bluetooth на мобильном устройстве отключен, то и чужое устройство, если оно ранее уже подключалось, может получить доступ к камере. Это сделает возможным несанкционированный доступ к Вашим данным или к функциям камеры для третьих лиц.

Решение

- Включить эту функцию непосредственно перед намеренным использованием.
- Всегда выключайте эту функцию сразу после её намеренного использования.



УХОД/ХРАНЕНИЕ

Если вы не будете пользоваться камерой в течение продолжительного времени, то мы рекомендуем:

- Выключить камеру
- Извлечь карту памяти
- Извлечь аккумуляторную батарею (по истечении приблизительно 2-х месяцев установленные время и дата будут утрачены)

КОРПУС КАМЕРЫ

- Поскольку любое загрязнение представляет собой питательную среду для микроорганизмов, оборудование необходимо содержать в чистоте.
- Очищайте камеру только мягкой и сухой тканью. Устойчивые загрязнения необходимо сначала смочить сильно разбавленным моющим средством, а затем протереть сухой тканью.
- Если на камеру попала соленая вода, сначала смочите мягкую ткань в водопроводной воде, хорошо отожмите её и протрите ей камеру. Потом тщательно протрите её сухой тканью.
- Для удаления пятен и отпечатков пальцев с камеры используйте только чистую и неворсистую ткань. Более сильные загрязнения в труднодоступных углах корпуса камеры можно удалять с помощью маленькой кисточки. При этом не допускать прикосновения к лепесткам затвора.
- Храните камеру в закрытом и мягком футляре, чтобы уберечь её от царапин и пыли.
- Храните камеру в сухом, хорошо проветриваемом месте, защищенном от воздействия высоких температур и влажности. Если камера используется в сырых условиях, то перед помещением на хранение камера не должна содержать даже минимального количества влаги.
- Во избежание грибкового поражения не следует хранить камеру продолжительное время в кожаной сумке.
- Камеру необходимо извлечь из футляра, который намок во время использования, чтобы избежать повреждения оборудования

вследствие воздействия влаги и выделяемых остатков дубильных веществ, которые может выделять кожа.

- На все механически вращающиеся подшипники и поверхности скольжения камеры нанесена смазка. Во избежание смолообразования на точках смазывания, необходимо каждые три месяца несколько раз производить спуск затвора камеры. Также рекомендуется выполнить повторную регулировку и задействование всех остальных элементов управления.
- Для защиты от грибкового поражения при использовании камеры в тропическом климате необходимо обеспечить максимально возможное нахождение камеры на солнце и открытом воздухе. Хранение в плотно закрывающихся футлярах или сумках допускается при условии дополнительного применения специального высушивающего вещества, например, силикагеля.

ОБЪЕКТИВ

- Обычно для удаления пыли с внешних линз объектива достаточно воспользоваться мягкой волосяной кисточкой. Если они все же сильно загрязнены, то их можно очистить с помощью чистой, не содержащей инородных тел мягкой ткани, совершая круговые движения изнутри наружу. Для этой цели рекомендуется использовать салфетки из микроволокна, которые можно приобрести в магазинах фототехники и оптики и которые должны храниться в защитном контейнере. Эти салфетки можно стирать при температуре до 40 °C; однако при этом не следует использовать кондиционер-ополаскиватель или подвергать их глажению. Салфетки для протирки очков, которые пропитаны химическими веществами, использовать не рекомендуется, поскольку они могут повредить линзы объектива.
- Оптимальная защита передней линзы при неблагоприятных условиях съёмки (например, песок, брызги соленой воды) может быть обеспечена с помощью бесцветного ультрафиолетового фильтра. Однако следует учитывать, что такие фильтры, как и любой светофильтр, при определенных ситуациях при контрольном свете и высокой контрастности могут привести к появлению нежелательных бликов.

- Крышки объектива защищают объектив также от случайных отпечатков пальцев и дождя.
- На все механически вращающиеся подшипники и поверхности скольжения объектива нанесена смазка. Если объектив не используется в течение продолжительного периода, время от времени необходимо выполнять вращение кольца фокусировки и кольца регулировки диафрагмы, чтобы избежать смолообразования на точках смазывания.

ВИДОИСКАТЕЛЬ/ДИСПЛЕЙ

- Если на камере или внутри неё образовался конденсат, то камеру следует выключить и оставить приблизительно на 1 час при комнатной температуре. Когда комнатная температура и температура камеры уравниваются, конденсат исчезнет.

АККУМУЛЯТОРНАЯ БАТАРЕЯ

- Литий-ионные аккумуляторные батареи должны храниться только в частично заряженном состоянии, т. е. неполностью заряженными и неполностью разряженными. Об уровне заряда сообщает соответствующий индикатор на дисплее. При очень длительном времени хранения аккумуляторную батарею необходимо заряжать дважды в год каждый раз приблизительно по 15 минут, чтобы избежать глубокого разряда.

КАРТЫ ПАМЯТИ

- В целях безопасности хранить карты памяти следует принципиально только в соответствующих антистатических футлярах.
- Не храните карты памяти в местах, где они могут подвергнуться негативному воздействию высоких температур, прямых солнечных лучей, магнитных полей или статических разрядов. Как правило, карту памяти необходимо извлечь, если вы собираетесь не использовать камеру в течение продолжительного времени.
- Рекомендуется время от времени выполнять форматирование карты памяти, поскольку во время удаления информации возникающая при этом фрагментация может блокировать некоторые секторы карты памяти.

МАТРИЦА

ПРЕОБРАЗОВАНИЕ ПИКСЕЛЕЙ

Со временем на фотоматрице цифровой камеры появляются дефектные пиксели. Камера автоматически выравнивает ошибочные точки изображения посредством перерасчета информации, полученной от окружающих пикселей. Для этого дефектные пиксели должны быть распознаны и отмечены в процессе, известном как преобразование пикселей. Он проводится автоматически каждые две недели. При необходимости эта функция может быть вызвана вручную.

- ▶ в главном меню выбрать **Настройки камеры**
- ▶ выбрать **Преобразование пикселей**
- ▶ выбрать **Да**
 - Преобразование пикселей будет проведено. Это может занять некоторое время.
 - Появится указание **Выключить и включить камеру**.
- ▶ выключить и снова включить камеру

ЧАСТО ЗАДАВАЕМЫЕ ВОПРОСЫ

Проблема	Возможная причина/проверить	Предложения о мерах по устранению
Проблемы с аккумуляторной батареей		
Аккумулятор очень быстро разряжается	Аккумуляторная батарея слишком охладилась	Нагреть аккумулятор (например, в кармане брюк) и вставить непосредственно перед съёмкой
	Аккумулятор подвергается влиянию высоких температур	Охладить аккумулятор
	Выставлена очень высокая яркость дисплея или электронного видискателя	Снизить яркость
	Режим экономии питания отключен	активизировать Автом. выключение
	Постоянно активирован режим АФ	выбрать другой режим
	Беспрерывное соединение с WiFi	Отключать Wi-Fi, если он не используется
	Беспрерывное использование дисплея (например, режим Live View)	Отключить функцию
	Аккумулятор заряжали много раз	Срок службы аккумуляторной батареи исчерпан Заменить аккумуляторную батарею
	Подключен объектив с высоким потреблением питания от другой фирмы-производителя	Сменить аккумуляторную батарею, использовать рукоятку, использовать внешнее электропитание через USB
Аккумуляторная батарея не заряжается через USB	Активирован следящий АФ с АФс	Использовать АFs или MF
	Активирован предварительный просмотр сделанных снимков (Предпросмотр)	Отключить функцию
Процесс зарядки не начинается	Неверное положение аккумулятора или подключение зарядного устройства	Проверить положение и подключение
Процесс зарядки занимает длительное время	Аккумулятор подвергается влиянию низких или высоких температур	Заряжать аккумулятор при комнатной температуре
Индикатор контроля зарядки горит, но аккумуляторная батарея не заряжается	Контакты батареи загрязнены	Очистите контакты мягкой, сухой тканью
	Аккумулятор заряжали много раз	Срок службы аккумуляторной батареи исчерпан Заменить аккумуляторную батарею
Аккумуляторная батарея не заряжается через USB	Аккумуляторная батарея может заряжаться через USB только при включенной камере	Выключить камеру
Проблемы с камерой		
Камера внезапно выключается	Аккумуляторная батарея разряжена	Зарядить или заменить аккумулятор

Не удается включить камеру	Аккумуляторная батарея разряжена	Зарядить или заменить аккумулятор
	Аккумуляторная батарея слишком охладилась	Нагреть аккумуляторную батарею (например, в кармане брюк)
Камера выключается сразу же после включения	Аккумуляторная батарея разряжена	Зарядить или заменить аккумулятор
Камера нагревается	Тепловыделение при видеосъемке с высоким разрешением (4K) или серийной фотосъемке в DNG	Не является неисправностью, при сильном нагревании дать камере остыть
Камера не распознает карту памяти	Карта памяти несовместима или неисправна	Заменить карту памяти
	Карта памяти неправильно отформатирована	Отформатировать карту памяти в камере (Внимание: Утрата данных!)
Меню и индикация		
Электронный видоискатель затемнён	Установлен слишком низкий уровень яркости эл. видоискателя	отрегулировать яркость эл. видоискателя
Индикация не на русском	-	выбрать в меню Language опцию Русский
Электронный видоискатель затемнён	Неправильно настроено переключение между электронным видоискателем и ЖК-дисплеем	выбрать подходящую настройку
Картинка в видоискателе нерезкая		Проверить настройку диоптрий, при необходимости отрегулировать настройку диоптрий
Дисплей слишком тёмный или слишком светлый/трудно различимый	Неправильно отрегулирована яркость	отрегулировать яркость дисплея
	Слишком малый угол наблюдения	Смотреть на дисплей по возможности перпендикулярно
	Датчик освещенности заслонен	Следить за тем, чтобы датчик освещенности не был заслонен
Меню Избранное не появляется	Меню Избранное не содержит записей	Добавить как минимум одну функцию
Live View останавливается внезапно или не запускается	Камера очень нагрета из-за окружающей температуры, длительного использования в режиме Live View, длительной видеосъемки или серийной фотосъемки	Дать камере остыть
Яркость в режиме Live View не соответствует яркости на снимках	Настройка яркости дисплея не оказывает воздействия на снимки	При необходимости согласовать настройки яркости
	Функция предварительного просмотра экспозиции отключена	Активизировать функцию
После выполнения снимка количество оставшихся снимков не уменьшается	Снимок не занимает много места в памяти	Не является неисправностью; количество оставшихся снимков измеряется приблизительно

Съёмка		
На дисплее/в видоискателе возникают шумы изображения, когда кнопка спуска затвора нажата до первой точки нажатия	Если мотив слабо освещен и открытие диафрагмы уменьшено, то в помощь композиции кадра повышается усиление	Не является неисправностью; это не оказывает негативного влияния на качество снимков
Дисплей/видоискатель отключается очень быстро	Включен режим экономии питания	При необходимости изменить настройки
Индикация отключается после съёмки/дисплей становится после съёмки тёмным	Вспышка заряжается после произведенного снимка, на это время дисплей отключается	Ждать, пока вспышка не зарядится
Фотовспышка не срабатывает	Вспышка не может использоваться с текущими настройками	Обратить внимание на список настроек совместимых со вспышкой
	Аккумуляторная батарея разряжена	Зарядить или заменить аккумулятор
	Нажатие кнопки спуска затвора в то время, когда вспышка еще заряжается	Ждать, пока вспышка не зарядится полностью
	Выбрана электронная функция (назначение) затвора	Отрегулировать настройку
	Включен режим серийной съёмки или брекетинга	Отрегулировать настройку
Вспышка освещает мотив неполностью	Мотив вне дальности действия вспышки	Поместить мотив в предел дальности действия вспышки
	Вспышка перекрывается	Следить за тем, чтобы свет вспышки не перекрывался пальцами или другими объектами
Не удается выполнить спуск затвора камеры/спуск затвора деактивирована/съёмка невозможна	Нет места на карте памяти	Заменить карту памяти
	Карта памяти не отформатирована	Выполнить форматирование карты памяти (Внимание: Утрата данных!)
	Карта памяти в режиме защиты от записи	Отключить на карте памяти режим защиты от записи (рычажок на одной из сторон карты памяти)
	Контакты карты памяти загрязнены	Очистите контакты мягкой хлопчатобумажной или льняной тканью
	Карта памяти повреждена	Заменить карту памяти
	Датчик изображения перегрелся	Дать камере охладиться
	Камера выключилась автоматически (Автом. выключение)	Включить снова камеру при необходимости деактивировать автоматическое отключение
	На карту памяти записываются данные о снимке и буферная память заполнена	Подождать
	Работает функция шумопонижения (напр. после снимка с длительной выдержкой ночью)	Подождать или отключить функцию шумопонижения
	Аккумуляторная батарея разряжена	Зарядить или заменить аккумулятор
	Камера обрабатывает снимок	Подождать
	Нумерация снимков достигла своего предела	Смотрите раздел «Управление данными»

Не наводится автоматически резкость снимка	АФ не включен	Включить АФ
Распознавание лиц не срабатывает/лицо не распознается	Лицо прикрыто (солнцезащитными очками, шляпой, волосами и т.п.)	Убрать мешающие объекты
	Лицо занимает на кадре слишком мало места	Сменить композицию кадра
	Лицо наклонено или расположено горизонтально	Держать лицо прямо
	Камера держится под наклоном	Держать камеру прямо
	Лицо плохо освещено	Использовать вспышку, улучшить освещение
Камера выбирает не тот объект/мотив	Ошибочно выбранный объект расположен ближе к центру кадра, чем основной объект	Изменить границы кадра или сделать снимок при помощи сохранения резкости
	Ошибочно выбранный объект является лицом	Отключить распознавание лиц
Бесперывная съёмка невозможна	Камера перегрелась и для её защиты эта функция временно отключена	Дать камере охладиться
На дисплее снимок кажется с шумом	Функция усиления свечения дисплея при малом наличии окружающего света	Не является неисправностью; это не оказывает негативного влияния на качество снимков
Сохранение снимков длится очень долго	Активировано подавление шума для длительной выдержки	Отключить функцию
	Установлена медленная карта памяти	Использовать подходящую карту памяти
Не возможен ручной баланс белого	Мотив или сильно затемнён или сильно пересвечен	
Камера не наводит резкость	Мотив съёмки находится слишком близко к камере	выбрать режим макросъёмки
	Мотив съёмки находится слишком далеко	выйти из режима макросъёмки
	Мотив не подходит для АФ	Использовать фиксацию фокуса/сохранение резкости или выбрать ручную фокусировку
Поле фокусировки АФ при активном автофокусе выделено красным, снимки нечеткие	Фокусировка не удалась	Провести фокусировку заново
Невозможно выбрать поле фокусировки АФ	Кольцо фокусировки не в положении АФ	Кольцо фокусировки установить в позицию АФ
	Выбрано автоматическое измерение экспозиции или распознавание лиц в режиме АФ	выбрать другое управление
	Выполняется воспроизведение изображения	Выключить воспроизведение изображения
	Камера в режиме ожидания	нажать кнопку спуска затвора до первой точки нажатия
Вспомогательная подсветка для автофокусировки не светится	Камера находится в режиме видеосъёмки	Сменить режим
	Функция отключена	Включить АФ
Настройки MF отмечено серым	Присоединенный объектив не поддерживает эту настройку	Использовать другой объектив

Огранич. фокуса (макро) отмечено серым	Присоединенный объектив не поддерживает эту настройку	Использовать другой объектив
Профили объектива отмечено серым	Не подключен M-адаптер L или R-адаптер L	Это меню доступно только для объективов Leica M или Leica R
Мультикрасный отмечено серым	Использовать объектив APS-C	Использовать другой объектив
	Тип затвора установлен на Механический	Установить Тип затвора на Электронный или Гибридный
Видеосъемка		
Видеосъемка невозможна	Камера перегрелась и для её защиты эта функция временно отключена	Дать камере охладиться
Видеосъемка останавливается сама по себе	Достигнута максимальная длительность еденичного видео	
	Скорость записи карты памяти слишком низкая для выбранного видеоразрешения/сжатия	Вставить другую карту памяти или изменить метод запоминания
В видеорежиме невозможно выбрать L-Log	10-битный формат не был выбран как видеоформат	Переключиться в видеоформате на 10-битный формат
В видеорежиме я вижу ASA вместо ISO, Угол вместо Выдержки и T-значения диафрагмы вместо F-значений	Как режим видеосъемки был выбран Cine	Переключиться с Cine на Видео
При изменении фокусного расстояния появляются видимые скачки экспозиции	Камера настроена на Авто ISO	Поменять на Floating ISO
Воспроизведение и управление снимками		
Невозможно удалить выбранные снимки	Некоторые из выбранных снимков защищены на запись	Снять защиту от записи (на том устройстве, на котором файл был изначально защищен)
Нумерация файлов начинается не с 1	На карте памяти уже находятся снимки	Смотрите раздел «Управление данными»
Настройки времени и даты неправильные или отсутствуют	Камерой давно не пользовались (особенно с извлеченной аккумуляторной батареей)	Вставить заряженную аккумуляторную батарею и произвести настройки заново
Обозначение времени или даты на снимке неправильные	Неправильно настроено время	Настроить время правильно Внимание: при длительном неиспользовании/хранении с разряженным аккумулятором настройки времени теряются
Обозначение времени и даты на снимке нежелательны	Настройка не была принята во внимание	Не удаляется постфактум При необходимости отключить функцию
Снимки повреждены или отсутствуют	Карту памяти вынули когда мигал индикатор готовности	Не вынимайте карту памяти пока мигает индикатор готовности. Зарядите батарею.
	Форматирование карты произошло с ошибкой	Выполнить форматирование карты памяти заново (Внимание: Утрата данных!)

Последний снимок не отображается на дисплее	Просмотр отключен	Включить Предв. просмотр
Части моих видео не видны полностью в кадре	Разница в формате кадра между камерой и средством, на котором происходит воспроизведение	Установить в камере правильный формат кадра
Качество снимка		
Снимок слишком светлый	Световой сенсор прикрыт при съёмке	Позаботиться о том, чтобы световой сенсор был при съёмке открыт
Шум изображения	Длительная экспозиция (> 1 с)	Включить функцию подавления шумов при длительной выдержке
	Выбрано слишком высокое значение чувствительности ISO	Понизить чувствительность ISO
Ненатуральные цвета	Баланс белого не/неправильно настроен	Настроить баланс белого по источнику света или вручную
Круглые белые пятна, похожие на мыльные пузыри	Снимок с использованием фотовспышки в очень тёмной среде: отражение от частиц пыли	Отключить вспышку
Снимки нечеткие	Объектив загрязнен	Почистить объектив
	Объектив перекрывается	Держать посторонние предметы подальше от объектива
	Камера была сдвинута в момент съёмки	Использовать вспышку
		Закрепить камеру на штативе
		Использовать малую выдержку
Режим макрофотографии	Выбирать соответствующий режим	
Снимки пересвечены	Вспышка включается при хорошей освещенности среды	Изменить режим фотовспышки
	На снимке яркий источник света	Избегать ярких источников света на снимках
	(Полу) контровой свет попадает в объектив (даже от источников света вне кадра)	Использовать светозащитную бленду или изменить сюжет съёмки
	Выбрана слишком длительная выдержка	выбрать более короткую выдержку
Нечеткие/стабилизатор изображения не работает	Съёмка в тёмных условиях без вспышки	Использовать штатив
Изображение крупнозернистое или с шумом	Выбрано слишком высокое значение чувствительности ISO	Понизить чувствительность ISO
Горизонтальные полосы	Съёмка с электронным затвором при таких источниках света, как люминесцентная лампа или лампа LED	Попробовать малую выдержку
Цвета и яркость искажены	Съёмка при искусственных источниках света или крайней яркости	Произвести баланс белого или выбрать подходящие настройки освещения

Снимки не показываются	Карта памяти отсутствует	Установить карту памяти
	Снимки были выполнены другой камерой	Перенести снимки на другое устройство для их отображения
Снимки не показываются	Имя снимка было изменено на компьютере	Использовать программу подходящую для переноса снимков с компьютера на камеру
Качество видео		
Видео с мерцанием/полосами	Интерференция от искусственных источников света	Выбрать в Разрешение видео другую (подходящую к местной частоте переменного тока) частоту кадров
Шумы от камеры на видео	Использовались диски настройки	По возможности не пользоваться дисками настройки во время съёмки
На воспроизведении отсутствует звук	Установлен слишком низкий уровень звука для воспроизведения	Увеличить громкость воспроизведения
	Во время съёмки прикрыт микрофон	Обращать внимание на то, чтобы во время съёмки микрофон держать открытым
	Прикрыты динамики	При воспроизведении динамики держать открытыми
	При съёмке микрофон был отключен	включите микрофон
Мерцание или горизонтальные полосы на видео	Этот феномен присущ матрицам CMOS при таких источниках света, как LED лампы или трубчатых люминесцентных лампах	Возможно улучшение посредством ручной настройки фиксированной выдержки (напр. 1/100 с)
Смартфоны/беспроводная связь (WiFi)		
Соединение WiFi прерывается	Камера отключается при избытке тепла (защитная функция)	Дать камере охладиться
Паринг с мобильным устройством невозможен	Паринг мобильного устройства и камеры уже был проведен	Удалить на мобильном устройстве в настройках Bluetooth сохраненную регистрацию камеры и повторить паринг
Соединение с мобильным устройством/перенос снимков не работает	Мобильное устройство находится слишком далеко	Уменьшить расстояние
	Помехи от других устройств поблизости, например от мобильных телефонов или микроволновых печей	Увеличить дистанцию до источников помех
	Помехи от множества других мобильных устройств поблизости	Повторить соединение/убрать другие мобильные устройства
	Мобильное устройство уже соединено с другим устройством	Проверить соединения
Камера не показывается на экране конфигурации WiFi на мобильном устройстве	Мобильное устройство не распознает камеру	Выключить и снова включить WiFi на мобильном устройстве

ОБЗОР МЕНЮ

ПРЯМОЙ ДОСТУП

Функция	ФОТО			ВИДЕО/КИНО			Страница
	Экран состояния	Избранное	Функциональная кнопка	Экран состояния	Избранное	Функциональная кнопка	
Фото - Видео	◆		● ● 4	◆		● ● 4	210
Переключить информационные профили			● ● 25			● ● 25	104, 197
Увеличение			● ● 9			●	121, 124, 219
Центрировать поле замера AF			●				122
Предпросмотр экспозиции/ глубины резкости			●				145
Выдел. контура для фокуса			●				107, 123, 200, 221
Клиптинг / Зебра			●				106, 199
Переключение гаммы видео						●	183
Переключение AF/MF			●			●	
Уровень звука (Усил. микрофона + Громкость в наушниках)				◆		● ● 9	54, 72, 181
Режим съёмки	◆	★	●				112
Интервальная съёмка		★	●				147
Экспобрекетинг		★	●				149

◆ = Доступен через экран состояния

★ = Доступно для меню «избранное»

● = Доступно для функциональных кнопок

● = Заводские настройки функциональных кнопок

Функция	ФОТО			ВИДЕО/КИНО			Страница
	Экран состояния	Избранное	Функциональная кнопка	Экран состояния	Избранное	Функциональная кнопка	
Автоспуск			●				152
Мультиснимок			●				150
Фокусировка		★	●		★	●	113–126, 213–229
Режим фокусировки	◆	★	●	◆	★	●	113, 213, 223–228
Режим АФ	◆	★	●	◆	★	●	75, 114, 120, 214, 219
Профили АФ	◆						117
Помощник фокусировки		★	●		★	●	107, 124, 200, 221
Настройка АФ			●			●	116–119, 216–217
Настройки MF			●			●	103, 195
Замер экспозиции	◆	★	●	◆	★	●	134, 236
Экспокоррекция	◆	★	●	◆	★	●	144, 241
ISO (фото и видео)* Exposure Index (Cine)*	◆	★	●	◆	★	●	72, 127–129, 229–232
Настройки Авто ISO		★	●		★	● (только в видео-режиме)	127–128, 230

Функция	ФОТО			ВИДЕО/КИНО			Страница
	Экран состояния	Избранное	Функциональная кнопка	Экран состояния	Избранное	Функциональная кнопка	
Баланс белого	◆	★	●	◆	★	●	129–132, 232–235
Серая карта		★	●		★	●	131, 234
Формат файла фото	◆	★	●				89
Настройки JPG							90–93, 95
Разрешение JPG	◆	★	●				90
Стили съёмки		★	●				91
iDR		★	●				95
Предпросмотр			●				173
Подавл. шума при длит. выдержке			●				93
Тип затвора		★	●				133
Настройки вспышки		★	●				155–159
Компенсация вспышки		★	●				159
Настройки Live View							110
Предв. просмотр экспозиции			●				141
Улучшение Live View			●				110
Формат матрицы			●			●	88, 90, 176
Соотношение сторон фото			●				90
Настройки памяти			●				96

Функция	ФОТО			ВИДЕО/КИНО			Страница
	Экран состояния	Избранное	Функциональная кнопки	Экран состояния	Избранное	Функциональная кнопки	
Наложение снимка			●				153
Видео формат / разрешение			●	◆	★	●	177, 178
Настройки видео							
Профиль LUT						●	183–188
Гамма видео						●	183–188
Временной код						●	182
Сегментированная запись					★	●	190
Испытательная таблица						●	202
Рамка REC						●	204
iDR					★	●	189
Стили видео					★	●	179
Соотношение сторон видео						●	207
Монитор формы волны						●	205
Профиль пользователя	◆	★	●	◆	★	●	76–78
Блокировка колесика	◆	★	●	◆	★	●	76
Блокировка джойстика		★	●		★	●	76
Настройки дисплея							83
Экран эл. видоиск.		★	●		★	●	83

20

20

Функция	ФОТО			ВИДЕО/КИНО			Страница
	Экран состояния	Избранное	Функциональная кнопка	Экран состояния	Избранное	Функциональная кнопка	
Leica FOTOS	◆			◆			264–267
Стабилизация изображения		★	●		★	●	94, 188
Настройки камеры							36, 40, 80–82, 98–100, 102–105, 110, 119, 192–195, 197–199, 208, 218, 269
АФ прикосн.			●			●	102
Сенс. АФ при использ. EVF			●			●	102
Огранич. фокуса (макро)			●			●	119, 218
Подсветка АФ			●				110
Зарядка через USB			●			●	36
Звуковой сигнал			●			●	85
Профили объектива		★	●		★	●	40
Величина шага EV						●	103, 195
Форматировать карту	◆	★	●		★	●	96, 190

* Некоторые функции доступны только через прямой доступ. Они приведены в начале таблицы.

4K	177
5K	177
AE-L	141, 142
AFc	113, 213
AF-L	142
AF/MF, переключение	113
AFs	113, 213
ASA	232
C4K	177
Cine	210
DNG	89
DOF (Depth of Field)	145
EV, градация шага	103, 195
FHD	177
Floating ISO	129, 231
Full HD	177
HDMI	196
HDR	149
iDR	95, 189
JPG	89
Language	80
Leica Akademie	299
Leica FOTOS	7, 264
LUT	184
MF	123, 221
MOV	176
MP4	176
M (ручная настройка экспозиции)	139, 240
P (программная автоэкспозиция)	137, 239
RAW	89

SD карта памяти	10, 13, 37, 96, 190, 269
S (автоматическое определение диафрагмы)	138, 240
Tally	204
USB	36
Wi-Fi	7

А

А (автоматическое определение выдержки)	138, 240
Авто ISO	127, 230
Автоматическое воспроизведение	173, 174, 252
Автоматическое определение выдержки	138, 240
Автоматическое определение диафрагмы	138, 240
Авторские права	99, 193
Автоспуск	152
Автофокус	113, 117, 213
Адаптер	42, 262
Академия, Leica	299
Аккумуляторная батарея, зарядка	35
Аккумуляторная батарея, уровень заряда	33
Аккумуляторная батарея, установка/извлечение	36

Б

Баланс белого	129, 232
Беззвучно	86
Бесшумно	86
Блокировка	76
Блокировка кнопок	76
Брекетинг экспозиции	149
Быстрая настройка АФ	120
Быстрый вызов	70, 71
Быстрый доступ	70, 71

В		Геотеггинг.....	99
Видео	210, 253	Гистограмма.....	109, 202
Включение, камера	50	Главное меню.....	62
Водяной уровень.....	108, 201	Главный выключатель	50
Воспроизведение, автоматически (видео)	252	Глубина резкости.....	145
Воспроизведение, автоматически (фото).....	173, 174	Горизонт.....	108, 201
Воспроизведение, видео.....	253	Градация шага EV.....	103, 195
Временной код	182	Громкость, звуковые сигналы.....	85
Время	67, 81	Д	
Время срабатывания, фотовспышка	157	Дата	67, 80
Вспомогательная индикация.....	104, 197	Датчик глаз	83
Вспомогательная подсветка для АФ.....	110, 122	Джойстик.....	53, 75
Вспомогательная функция	104, 197, 202	Диафрагма.....	136, 238
Вспомогательная функция, AF	110, 121, 219	Динамическая настройка ISO	128, 231
Вспомогательная функция, MF	123, 221	Динамический диапазон.....	95, 189
Вспышка.....	155	Диск настройки.....	52, 72
Вспышка, дальность действия.....	158	Дисплей	82
Вспышка, замер экспозиции	156	Дисплей, настройка.....	82
Вспышка, настройка.....	157	Дисплей, режим ожидания	85
Вспышка, управление.....	157	Дистанционное управление.....	267
Вспышка, экспокоррекция	159	Длительная выдержка.....	93, 140
Выделение, записи (видео)	248	Е	
Выделение контура для фокуса.....	107, 123, 200, 221	Единица расстояния	81
Выделение, снимки (фото)	170	З	
Выдержка	136	Заводские настройки	258
Выключение, автоматическое.....	82, 85	Замер TTL.....	155, 156
Выключение, камера	50	Замер экспозиции, вспышка	156
Выполнить спуск затвора	51	Запасные части	3
Г		Запись, выделение (видео).....	248
Гамма видео.....	183		
Гарантия	15		

Запись, оценка (видео).....	248
Запись, удаление (видео).....	249
Зарядное устройство.....	10, 34
Затвор, электронный.....	86, 133
Звук.....	85, 255
Звуки.....	85
Звуковые сигналы.....	85
Звук электронного затвора.....	86
Зебра.....	106, 199
Значение ISO, наибольшее.....	127, 230
Зона, фокусировка.....	115, 215

И

Избранное, записи (видео).....	248
Избранное, меню.....	62, 70, 278
Избранное, снимки (фото).....	170
Имитация экспозиции.....	141
Имя, папка.....	97, 191
Имя, файл.....	97, 98, 191, 192
Имя файла.....	98, 192
Индивидуализированное управление.....	70
Индивидуальное назначение кнопок.....	71
Индикация.....	28, 30, 32, 104, 197
Индикация информации.....	104, 197
Индикация расстояния.....	126, 223
Интеллектуальный динамический диапазон.....	95, 189
Интеллигентный AF.....	113, 213
Интервальная съёмка.....	147
Информационные полоски.....	106, 199
Информационные профили.....	104, 197
Информация о камере.....	259
Информация о местоположении.....	99

Испытательная таблица.....	202
Исходные данные.....	89

К

Кадрирование, видео.....	256
Калибровка.....	202
Карта памяти.....	10, 13, 37, 96, 190, 269
Клавиатура.....	65
Клиппинг.....	106, 166, 199, 246
Кнопка FN.....	54, 278
Кнопка PLAY.....	53
Кнопка предварительного просмотра глубины резкости.....	145
Кнопка спуска затвора.....	51
Колесико регулировки, переднее.....	52, 72
Комбинация выдержки-диафрагма.....	136, 238
Комплект поставки.....	2
Контакт, Leica.....	298
Контрастность, свойства изображения (видео).....	179
Контрастность, свойства изображения (фото).....	91
Коррекция экспозиции, вспышка.....	159

Л

Лупа.....	124
-----------	-----

М

Максимальная выдержка.....	140
Матрица.....	10, 14
Меню в виде полос.....	66
Метод измерения, экспозиция.....	134, 236
Методы измерения, AF.....	114, 214
Микрофон.....	181
Мобильное приложение.....	264

Момент синхронизации	157	Одноминутные видео	190
Монитор (индикация) формы волны	205	Оптимизация тёмных участков	95, 189
Монохромный режим (видео).....	180	Оптич. стабилизация изобр.	94
Монохромный режим (фото)	92	Основанный на светлых частях, экспозиция.....	135, 237
Мультиснимок.....	150	Основная настройка, камера.....	80
Н		Основные настройки параметров съёмки (видео).....	176
Навигация, меню	59, 63	Основные настройки параметров съёмки (фото).....	88
Наводка на резкость.....	113	Основные настройки, съёмка (видео).....	176
Назначение функций кнопок.....	71	Основные настройки, съёмка (фото)	88
Наложение	153	Отключение, дисплей.....	85
Наложение снимка	153	Оценка, запись (видео).....	248
Наплечный ремень	10, 34	Оценка, снимок (фото)	170
Настройка ISO, динамическая	128, 231	Оценочный замер экспозиции, фокусировка	114, 215
Настройка дисплея.....	82	Оценочный замер, экспозиция.....	135, 237
Настройка резкости, автоматически.....	113, 213	П	
Настройка цветности, дисплей.....	84	Папка.....	97, 191
Настройка цветности, эл. видоиск.	84	Папка, создать новую.....	99, 193
Настройки камеры, сброс.....	258	Передача данных.....	100, 193
Насыщенность, свойства изображения (видео)	179	Переднее колесико регулировки.....	52, 72
Насыщенность, свойства изображения (фото).....	91	Перемещение по меню	59, 63
Непрерывная съёмка.....	146	Подавление шума ветра	181
Нормативно-правовые указания.....	5	Подавление шумов	93, 138, 140
Нумерация кадров.....	97, 191	Подменю	62
О		Подтверждение АФ.....	86, 111
Обновление, прошивка	14, 259	Покадровая замедленная видеосъёмка	147
Обозначение деталей	24	Помощник фокусировки	123, 221
Общие указания.....	12	Правовые положения.....	4
Объектив	9, 39, 261, 268	Предварительная фокусировка	119
Ограничение, область фокусировки	119, 218	Предварительный просмотр	173
Ограничение фокуса.....	119, 218	Предв. просмотр экспозиции	141
		Предпросмотр, глубина резкости.....	145

Предупредительный сигнал	85	Ремонт.....	298
Преобразование пикселей	269	Рукоятка	45
Принадлежности	3	Ручная выдержка	140
Проблемы	270	Ручная настройка экспозиции.....	139, 240
Программная автоэкспозиция	137, 239	Ручная фокусировка.....	123, 221
Профили пользователя	76	С	
Прошивка.....	14, 259	Сбросить нумерацию кадров.....	99, 193
Прямой доступ.....	71, 278	Сброс настроек, камера	258
Р		Сброс, нумерация кадров	99, 193
Разрешение (видео).....	177	Светлые части, свойства изображения (видео).....	179
Разрешение (фото)	90	Светлые части, свойства изображения (фото).....	91
Рамка REC	204	Свойства изображения.....	91
Распознавание лиц.....	116, 216	Сдвиг	137
Распознавание людей	116, 216	Сегментированное видео.....	190
Расстояние, методы измерения.....	114, 214	Сенсорное управление	55, 102, 194
Регулировка диоптрий.....	44	Сенсорный АФ	102, 194
Режим АФ.....	113, 114, 213, 214	Серая карта.....	130, 233
Режим видеосъемки	210	Сервис.....	298
Режим воспроизведения (видео)	242	Сервисная служба	298
Режим воспроизведения (фото)	162	Сервисный центр Leica	298
Режим ожидания.....	82	Сетка	106, 199
Режим синхронизации вспышки	157	Сигналы, акустические	85
Режим, сменить	211	Слайд-шоу.....	174, 252
Режим съемки.....	112, 146, 147	Следящий фокус (Follow Focus)	223
Режим съемки (видео)	210	Слежение	115, 216
Режим съемки (фото).....	112	Смартфон.....	264
Режим фокусировки.....	113, 213	Смена, режим	164, 211, 244
Режим экономии энергии.....	82	Снимок, выделение (фото)	170
Режим, экспозиция.....	136, 238	Снимок, оценка (фото)	170
Резкость, свойства изображения (видео)	179	Снимок, удаление (фото).....	170
Резкость, свойства изображения (фото).....	91	Собственные LUTы	184

Соединение, мобильные устройства.....	264	Удалить, профили пользователя.....	77
Соотношение сторон (видео).....	177, 207, 208	Указания к аккумуляторной батарее.....	9, 12, 269
Соотношение сторон (фото).....	90	Указания по безопасности.....	8
Сохранение измеренных значений.....	141	Указания, правовые.....	4
Сохранение настройки.....	76	Указания, регулирующие.....	5
Стабилизатор.....	212	Улучшение Live View.....	110
Стабилизация видео.....	188	Управление данными.....	96, 190
Стабилизация изображения, видео.....	188	Управление, индивидуализированное.....	70
Стабилизация изображения, фото.....	94	Управление с помощью меню.....	56
Стили видео.....	179	Уровень громкости, видео.....	255
Стили съёмки.....	92	Уровень заряда, дисплей.....	33
Структура данных.....	97, 191	Уровень заряда, зарядное устройство.....	35
Структура папок.....	97, 191	Устранение неисправностей.....	270
Съёмка, интервал.....	147	Утилизация.....	6
Съёмка, ряд.....	146, 147, 149	Уход.....	268
Съёмка, серия.....	146		
Т		Ф	
Темные части, свойства изображения (видео).....	179	Фиксированное значение ISO.....	127, 229
Темные части, свойства изображения (фото).....	91	Фокусирование по шкале расстояний.....	123, 221
Технические характеристики.....	292	Фокусировка.....	113, 213
Тихий режим.....	86	Фокусировка, автоматическая.....	113, 213
Точечный замер, фокусировка.....	114, 215	Фокусировка, ручная.....	123, 221
Точечный замер, экспозиция.....	135, 237	Формат.....	89, 176
У		Формат видео.....	177
Увеличение, вспомогательная функция режима MF.....	124	Форматировать, карта памяти.....	96, 190
Увеличение, режим воспроизведения (фото).....	167	Формат матрицы.....	88, 176
Увеличение, режим съёмки (видео).....	219, 222	Формат файлов.....	89, 176
Увеличение, режим съёмки (фото).....	121, 124	Фотовспышка, время срабатывания.....	157
Удаление, запись (видео).....	249	Фотовспышки, совместимые.....	155
Удаление, снимки (фото).....	170	Х	
		Хранение.....	268

Ц

Цветные полосы.....	202
Цветовая температура.....	132, 235
Цветовые профили-заготовки.....	92
Цветопередача, дисплей.....	84
Цветопередача, эл. видеоиск.....	84
Центрально-взвешенный замер.....	135, 237
Цифровой блок.....	65

Ч

Часовой пояс.....	81
Части, обзор.....	24
Частичный замер экспозиции.....	114, 215
Часто задаваемые вопросы.....	270
Частота серии снимков.....	177
Черно-белая съёмка (видео).....	180
Чёрно-белые снимки (фото).....	92
Чувствительность, ASA.....	232
Чувствительность, ISO.....	127, 229
Чувствительность датчика глаз.....	83

Ш

Шкала.....	66
------------	----

Э

Экономия питания.....	82
Эконом-режим.....	82
Экран меню.....	57
Экран состояния.....	28, 30, 60
Экспозиция.....	132, 235
Экспозиция, автоматическая.....	137, 239
Экспозиция, длительная.....	93, 140

Экспозиция, максимальная.....	140
Экспозиция, методы измерения.....	134, 236
Экспозиция, режимы.....	136, 238
Экспозиция, ручная.....	139, 240
Экспокоррекция.....	144, 241
Электронный видеоискатель.....	85
Электронный затвор.....	86, 133

Я

Язык.....	80
Язык меню.....	80
Яркость, дисплей.....	84
Яркость, эл. видеоиск.....	84

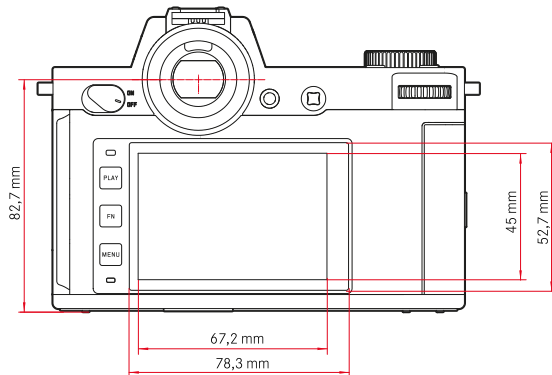
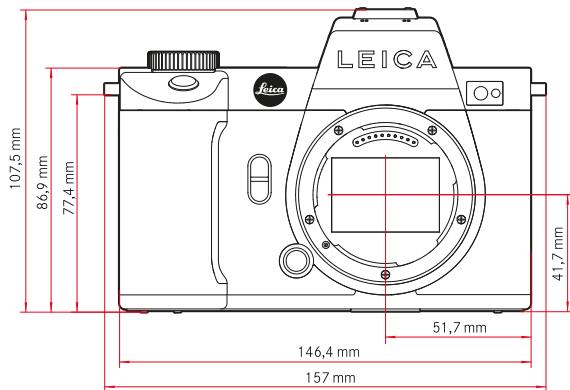
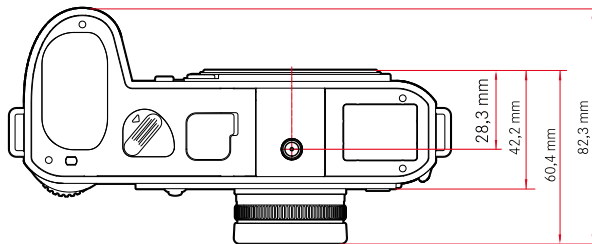
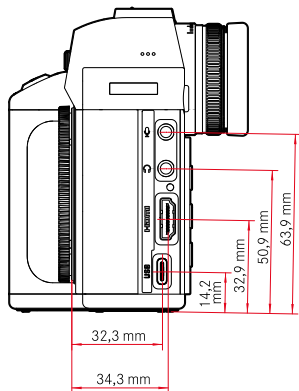

КАМЕРА

Наименование

Leica SL2

Тип камеры

Беззеркальная полнокадровая системная фотокамера

Номер модели

9584

№ для заказа

10854 (EU/JP/US), 10856 (ROW)

Буферное запоминающее устройство

4ГБ

DNG™: 78 снимков

JPG: > 100 снимков

Носитель данных

Карты памяти UHS-II (рекомендуется), UHS-I, SD-/SDHC-/SDXC

Материал

Цельнометаллический корпус из магния и алюминия, обивка из искусственной кожи, защищена от воды по стандарту МЭК 60529 (класс защиты IP54)

Крепление объектива

Байонет Leica L с контактной колодкой для обмена данными между объективом и камерой

Условия эксплуатации

От -10 до +40 °С

Интерфейсы

ISO-башмак для принадлежностей с дополнительными контактами управления, разъем HDMI 2.0b тип A, USB 3.1 Gen1 тип C, аудиовыход 3,5 мм/аудиовход 3,5 мм, интерфейс связи в нижней панели для многофункциональной батарейной рукоятки

Штативное гнездо

A 1/4 DIN 4503 (1/4") из специальной стали в нижней части

Масса

около 840 г (без аккумуляторной батареи), около 920 г (с аккумуляторной батареей)

МАТРИЦА

Размер матрицы

CMOS-матрица, размер точки: 4,3μm

35 мм: 8368x5584 пикселей (47,3 Мп)

APS-C: 5504x3664 пикселей (20,2 Мп)

Процессор

Серия Leica Maestro (Maestro III)

Стабилизация изображения

5-осевая стабилизация изображения до 5,5 ступени шкалы диафрагм

Фильтры

Цветной фильтр RGB, УФ-/ИК-фильтры, без фильтра нижних частот

Форматы файлов

Фото: DNG™ (исходные данные), DNG + JPG, JPG (DCF, Exif 2.31)

Видео: MP4: H.265/MPEG-4 AVC (аудиоформат: 2 канала 48 кГц/16 бит, AAC), MOV: H.264/MPEG-4 AVC (аудиоформат: 2 канала 48 кГц/16 бит, AC-3)

Разрешение фотоснимков

35 мм	DNG™	8368x5584 пикселей (46,7 Мп)
	JPG	8368x5584 пикселей (46,7 Мп)
		6000x4000 пикселей (24 Мп) 4272x2848 пикселей (12,2 Мп)
APS-C	DNG™	5504x3664 пикселей (20,2 Мп)
	JPG	5504x3664 пикселей (20,2 Мп) 3936x2624 пикселей (10,3 Мп) 2736x1824 пикселей (5 Мп)

Размер файла

DNG™: около 84,4 МБ

JPG: Зависит от разрешения и содержания изображения

Видео: макс. продолжительность: неограничена, макс. размер файла: 96 Гбайт





Глубина цвета

DNG™: 14 бит

JPG: 8 бит

Цветовое пространство

Фото: sRGB

Видео: Rec. 709/Rec. 2020 (HLG/L-Log)

Режим съёмки видео

Режим видео: P-A-S-M

Режим синема: M

Разрешение видео

Формат матрицы	РАЗРЕШЕНИЕ	Диапазон датчика
35 мм - 5K (4:3)	4992x3744	
35 мм - C4K (17:9)	4096x2160	8192x4320
35 мм - 4K (16:9)	3840x2160	7680x4320
35 мм - Full HD (16:9)	2790x1572	8368x4712
APS-C - C4K (17:9)	5504x2912	
APS-C - 4K (16:9)	5504x3096	
APS-C - Full HD (16:9)	2752x1548	2752x1548

Частота ряда кадров видео/битрейт

MOV 5K						
29,97 кадров/с	4:2:0 / 10бит (SD & HDMI)	35 мм	H.265	Long GOP	200Mbps	
25 кадров/с	4:2:0 / 10бит (SD & HDMI)	35 мм	H.265	Long GOP	200Mbps	
23,98 кадров/с	4:2:0 / 10бит (SD & HDMI)	35 мм	H.265	Long GOP	200Mbps	
MOV C4K						
59,94 кадров/с	4:2:0 / 10бит (SD)	4:2:2 / 10бит (HDMI)	35 мм & APS-C	H.265	Long GOP	200Mbps
59,94 кадров/с	4:2:0 / 8бит (SD)	4:2:2 / 10бит (HDMI)	35 мм & APS-C	H.264	Long GOP	150Mbps
50 кадров/с	4:2:0 / 10бит (SD)	4:2:2 / 10бит (HDMI)	35 мм & APS-C	H.265	Long GOP	200Mbps
50 кадров/с	4:2:0 / 8бит (SD)	4:2:2 / 10бит (HDMI)	35 мм & APS-C	H.264	Long GOP	150Mbps
48 кадров/с	4:2:0 / 10бит (SD)		35 мм & APS-C	H.265	Long GOP	200Mbps
24 кадров/с		4:2:2 / 10бит (HDMI)				
47,95 кадров/с	4:2:0 / 10бит (SD)		35 мм & APS-C	H.265	Long GOP	200Mbps
23,98 кадров/с		4:2:2 / 10бит (HDMI)				
29,97 кадров/с	4:2:2 / 10бит (SD & HDMI)		35 мм & APS-C	H.264	ALL-I	400Mbps
29,97 кадров/с	4:2:2 / 10бит (SD & HDMI)		35 мм & APS-C	H.264	Long GOP	150Mbps
25 кадров/с	4:2:2 / 10бит (SD & HDMI)		35 мм & APS-C	H.264	ALL-I	400Mbps
25 кадров/с	4:2:2 / 10бит (SD & HDMI)		35 мм & APS-C	H.264	Long GOP	150Mbps
24 кадров/с	4:2:2 / 10бит (SD & HDMI)		35 мм & APS-C	H.264	ALL-I	400Mbps

24 кадров/с	4:2:2 / 10бит (SD & HDMI)	35 мм & APS-C	H.264	Long GOP	150Mbps	
23,98 кадров/с	4:2:2 / 10бит (SD & HDMI)	35 мм & APS-C	H.264	Long GOP	150Mbps	
MOV 4K						
59,94 кадров/с	4:2:0 / 10бит (SD)	4:2:2 / 10бит (HDMI)	35 мм & APS-C	H.265	Long GOP	200Mbps
59,94 кадров/с	4:2:0 / 8бит (SD)	4:2:2 / 10бит (HDMI)	35 мм & APS-C	H.264	Long GOP	150Mbps
50 кадров/с	4:2:0 / 10бит (SD)	4:2:2 / 10бит (HDMI)	35 мм & APS-C	H.265	Long GOP	200Mbps
50 кадров/с	4:2:0 / 8бит (SD)	4:2:2 / 10бит (HDMI)	35 мм & APS-C	H.264	Long GOP	150Mbps
48 кадров/с	4:2:0 / 10бит (SD)		35 мм & APS-C	H.265	Long GOP	200Mbps
24 кадров/с		4:2:2 / 10бит (HDMI)				
47,95 кадров/с	4:2:0 / 10бит (SD)		35 мм & APS-C	H.265	Long GOP	200Mbps
23,98 кадров/с		4:2:2 / 10бит (HDMI)				
29,97 кадров/с	4:2:2 / 10бит (SD & HDMI)		35 мм & APS-C	H.264	ALL-I	400Mbps
29,97 кадров/с	4:2:2 / 10бит (SD & HDMI)		35 мм & APS-C	H.264	Long GOP	150Mbps
25 кадров/с	4:2:2 / 10бит (SD & HDMI)		35 мм & APS-C	H.264	ALL-I	400Mbps
25 кадров/с	4:2:2 / 10бит (SD & HDMI)		35 мм & APS-C	H.264	Long GOP	150Mbps
24 кадров/с	4:2:2 / 10бит (SD & HDMI)		35 мм & APS-C	H.264	Long GOP	150Mbps
23,98 кадров/с	4:2:2 / 10бит (SD & HDMI)		35 мм & APS-C	H.264	ALL-I	400Mbps
23,98 кадров/с	4:2:2 / 10бит (SD & HDMI)		35 мм & APS-C	H.264	Long GOP	150Mbps
MOV FHD						
119,88 кадров/с	4:2:0 / 10бит (SD)	4:2:2 / 10бит (HDMI)	35 мм & APS-C	H.265	Long GOP	150Mbps
100 кадров/с	4:2:0 / 10бит (SD)	4:2:2 / 10бит (HDMI)	35 мм & APS-C	H.265	Long GOP	150Mbps
59,94 кадров/с	4:2:2 / 10бит (SD & HDMI)		35 мм & APS-C	H.264	ALL-I	200Mbps
50 кадров/с	4:2:2 / 10бит (SD & HDMI)		35 мм & APS-C	H.264	ALL-I	200Mbps
29,97 кадров/с	4:2:2 / 10бит (SD & HDMI)		35 мм & APS-C	H.264	ALL-I	200Mbps
25 кадров/с	4:2:2 / 10бит (SD & HDMI)		35 мм & APS-C	H.264	ALL-I	200Mbps
23,98 кадров/с	4:2:2 / 10бит (SD & HDMI)		35 мм & APS-C	H.264	ALL-I	200Mbps
MOV FHD Slow Motion						
180 кадров/с	4:2:0 / 8бит (SD & HDMI)		APS-C	H.264	Long GOP	20Mbps
150 кадров/с	4:2:0 / 8бит (SD & HDMI)		APS-C	H.264	Long GOP	20Mbps
120 кадров/с	4:2:0 / 8бит (SD & HDMI)		35 мм & APS-C	H.264	Long GOP	20Mbps
100 кадров/с	4:2:0 / 8бит (SD & HDMI)		35 мм & APS-C	H.264	Long GOP	20Mbps
MP4 4K						
59,94 кадров/с	4:2:0 / 8бит (SD & HDMI)		35 мм & APS-C	H.264	Long GOP	150Mbps
59,94 кадров/с	4:2:0 / 10бит (SD & HDMI)		35 мм & APS-C	H.265	Long GOP	100Mbps
50 кадров/с	4:2:0 / 8бит (SD & HDMI)		35 мм & APS-C	H.264	Long GOP	150Mbps
50 кадров/с	4:2:0 / 10бит (SD & HDMI)		35 мм & APS-C	H.265	Long GOP	100Mbps
29,97 кадров/с	4:2:0 / 8бит (SD & HDMI)		35 мм & APS-C	H.264	Long GOP	100Mbps
25 кадров/с	4:2:0 / 8бит (SD & HDMI)		35 мм & APS-C	H.264	Long GOP	100Mbps
23,98 кадров/с	4:2:0 / 8бит (SD & HDMI)		35 мм & APS-C	H.264	Long GOP	100Mbps
MP4 FHD						
59,94 кадров/с	4:2:0 / 8бит (SD & HDMI)		35 мм & APS-C	H.264	Long GOP	28Mbps
50 кадров/с	4:2:0 / 8бит (SD & HDMI)		35 мм & APS-C	H.264	Long GOP	28Mbps
29,97 кадров/с	4:2:0 / 8бит (SD & HDMI)		35 мм & APS-C	H.264	Long GOP	20Mbps
25 кадров/с	4:2:0 / 8бит (SD & HDMI)		35 мм & APS-C	H.264	Long GOP	20Mbps
23,98 кадров/с	4:2:0 / 8бит (SD & HDMI)		35 мм & APS-C	H.264	Long GOP	24Mbps

MP4 FHD Slow Motion					
180 кадров/с	4:2:0 / 8 бит (SD & HDMI)	APS-C	H.264	Long GOP	20 Mbps
150 кадров/с	4:2:0 / 8 бит (SD & HDMI)	APS-C	H.264	Long GOP	20 Mbps
120 кадров/с	4:2:0 / 8 бит (SD & HDMI)	35 мм & APS-C	H.264	Long GOP	20 Mbps
100 кадров/с	4:2:0 / 8 бит (SD & HDMI)	35 мм & APS-C	H.264	Long GOP	20 Mbps

Гамма видео

Rec. 709, L-Log Rec. 2020, HLG Rec. 2020

ВИДОИСКАТЕЛЬ/ДИСПЛЕЙ

Видоискатель (EVF; электронный видоискатель)

Разрешение: 5 760 000 точек изображения, 120 кадров/с, увеличение: 0,78-кратное, соотношение сторон: 4:3, кашетирование 100%, положение выходного зрачка: 21 мм, диапазон настройки +2/-4 диоптр., с датчиком глаз для автоматического переключения между видоискателем и дисплеем, задержка 0,005 с

Дисплей

3,2" (диодная задняя подсветка) с защитным покрытием против отпечатков и царапин, 2 100 000 точек изображения, формат 3:2, возможно сенсорное управление

Верхний дисплей

1,28" высокоотражающий трансфлексивный монохромный ЖК-дисплей, 128 x 128 пикселей, угол наблюдения 120°, покрытие против отпечатков пальцев

ЗАТВОР

Тип затвора

Электронно управляемый шторный затвор/электронный затвор

Выдержка

Мех. затвор: Bulb, 30 мин. до 1/8000 сек

Эл. функция затвора: 60 сек до 1/40000 сек

Синхронизация вспышки: до 1/250 сек

Кнопка спуска затвора

Двухступенчатая

(1-я ступень: Активация электронной системы камеры включая Автофокус и замер экспозиции; 2-я ступень: спуск затвора)

Автоспуск

Задержка спуска: 2 или 12 секунд

Режим съёмки

Одиночн.	
Серия - медленно	3 кадров/с
Серия - умеренно	6 кадров/с
Серия - быстро	10 кадров/с без AFc/AE/WB
Серия - очень быстро	20 кадров/с с Эл. функция затвора без AFc/AE/WB
Интервальная съёмка	
Экспобрекетинг	
Мультиснимок	Создает 2 файла DNG: 1x 47 Мп, 1x 187 Мп 8 снимков составляются в один с высокой разрешающей способностью

УСТАНОВКА РАССТОЯНИЯ (ПО ШКАЛЕ)

Рабочий диапазон

от 30 см до ∞

При настройке макро: от 17 см

Режим фокусировки

Автоматически или вручную

При настройке вручную: на выбор доступны функция лупы (Автоувеличение) и выделения контуров (Выдел. контура для фокуса) как помощники фокусировки

Система автоматической фокусировки

На основании измерения контрастности и карты глубин

Режимы автофокуса

Интеллектуальный AF (самостоятельно выбирает между AFs и AFc), AFs, AFc, настройка AF сохраняется, по выбору AF прикосн.

Методы замера автофокусировки

Точечный (можно смещать), Поле (можно смещать и масштабировать), Оценочный, Зона (можно смещать), Распознавание людей, Слежение только в режиме видео: Следящ. фокус

Поля замера автофокуса

225

ЭКСПОЗИЦИЯ

Замер экспозиции

TTL (замер экспозиции через объектив)

Методы замера экспозиции

Точечный, Центр.-взвешен., Основанный на светлых частях, Оценочный

Режимы экспозиции

Программная автоэкспозиция (P)

Автоматическое определение выдержки (A): ручная настройка диафрагмы

Автоматическое определение диафрагмы (S): ручная настройка выдержки

Ручной (M): Ручная настройка выдержки и диафрагмы

Экспокоррекция

±3 EV шагами по 1/3 EV или 1/2 EV

Автоматический брекетинг экспозиции

3 или 5 снимков, ступени между снимками до 3EV шагами по 1/3 EV или 1/2 EV

опционально дополнительная экспокоррекция: до ±3 EV

Диапазон чувствительности

	Фото	Видео
Авто ISO	ISO 100 – ISO 50000	ISO 100 – ISO 50000
Ручной	ISO 50 – ISO 50000	ISO 50 – ISO 50000

Баланс белого

Автоматический (Авто), предварительные настройки (Солнечно – 5200 K, Облачно – 6000 K, Тени – 7000 K, Лампа накаливания – 3200 K, HMI – 5600 K, Люмин. лампа (тепл.) – 4000 K, Люмин. лампа (холодн.) – 4500 K, Вспышка – 5400 K), измерение вручную (Серая карта, Серая карта Live View), ручная настройка цветовой температуры (Цветовая температура, 2000 K до 11500 K)

УПРАВЛЕНИЕ МОЩНОСТЬЮ ВСПЫШКИ

Подключение фотовспышек

Через башмак для принадлежностей

Время синхронизации вспышки

←: 1/250 с; могут использоваться более длительные значения выдержки; если время синхронизации опустится ниже допустимой границы: автоматическое переключение в режим линейной вспышки TTL с HSS-совместимыми системными фотовспышками Leica

Метод замера экспозиции вспышки

С использованием центрально-взвешенного замера при предварительной вспышке TTL при работе с фотовспышками Leica (SF 26, SF 40, SF 58, SF 60, SF 64) или с совместимыми с системой фотовспышками, беспроводной передатчик фотовспышки SFC1

Коррекция мощности вспышки

SF 40: ±2 EV шагами по 1/2 EV

SF 60: ±2 EV шагами по 1/3 EV

ОСНАЩЕНИЕ

Микрофон

Стереo внутренний + 3,5-мм стереo разъем микрофонного входа

Динамик

Моно внутренний + 3,5-мм стереo разъем выхода для подключения наушников

Wi-Fi

Функция Wi-Fi для соединения с приложением «Leica FOTOS». Доступно в магазине приложений Apple App Store™ или в Google Play Store™. Отвечает норме Wi-Fi IEEE802.11b/g/n, 2,4 ГГц, канал 1-11 (2412-2462 МГц) и Wi-Fi IEEE802.11ac, 2,4 ГГц & 5 ГГц, канал 39-48 (5180-5240 МГц), канал 52-64 (5260-5320 МГц), канал 100-140 (5500-5700 МГц) (стандартный протокол Wi-Fi), метод кодирования: Wi-Fi-совместимый WPA™/WPA2™

GPS

Возможность подключения через приложение Leica FOTOS, использование ограничено в зависимости от действующих законов той или иной страны. Данные вписываются в строку заголовка Exif графических файлов.

Bluetooth

Bluetooth v4.2 (Bluetooth с низким энергопотреблением (BLE)), 2402 до 2480 МГц

Языки меню

Английский, немецкий, французский, итальянский, испанский, русский, японский, упрощенный китайский, традиционный китайский, корейский

ЭЛЕКТРОПИТАНИЕ

Аккумуляторная батарея (Leica BP-SCL4)

Литий-ионный аккумулятор, номинальное напряжение: 7,2 В (DC); емкость: 1860 мАч; время зарядки: около 140 минут (после глубокого разряда); производитель: Panasonic Energy (Wuxi) Co. Ltd., изготовлено в Китае

Около 450 снимков (по стандарту CIPA, с **Автом. выключение 10 сек.**), около 1400 снимков (по стандарту CIPA, подогнанный цикл съёмки*, с **Автом. выключение 5 сек.**)

ЭЛЕКТРОПИТАНИЕ через USB

Зарядка через USB в режиме ожидания или когда выключен
Электропитание через USB когда включен

Зарядное устройство (Leica BC-SCL4)

Вход: переменный ток 100–240 В, 50/60 Гц, 0,25 А; автоматическое переключение; выход: постоянный ток 8,4 В, 0,85 А; производитель: Salom Electric (Xiamen) Co., Ltd., изготовлено в Китае

* Попеременно: включение, каждые 3 сек один снимок, отключение после 10 снимков, 5 мин ожидания; включение, каждые 3 сек один снимок, отключение после 50 снимков, 5 мин ожидания



QuickTime



СЕРВИСНЫЙ ЦЕНТР LEICA

Техническое обслуживание оборудования Leica, консультационные услуги по всему ассортименту продукции Leica, а также поддержку при заказе изделий Leica осуществляет сервисный центр компании Leica Camera AG. В случае необходимости выполнения ремонта вы также можете обратиться в сервисный центр или непосредственно в отдел ремонта вашего регионально представительства Leica.

LEICA ГЕРМАНИЯ

Leica Camera AG

Сервисный центр Leica
Am Leitz-Park 5
35578 Wetzlar
Германия

Телефон: +49 6441 2080-189

Факс: +49 6441 2080-339

Эл. почта: customer.care@leica-camera.com

<https://leica-camera.com>

ПРЕДСТАВИТЕЛЬСТВО ВАШЕЙ СТРАНЫ

Сервисный центр, относящийся к Вашему месту проживания, вы найдёте на нашей странице:

<https://leica-camera.com/ru-RU/kontakty>

LEICA AKADEMIE

Нашу полную программу семинаров со множеством интересных мастер-классов по теме фотосъемки вы найдёте по адресу:

<https://leica-camera.com/ru-RU/leica-akademie>

