



LEICA CL
Istruzioni

PREFAZIONE

Gentile Cliente,

Le auguriamo buon divertimento e buoni risultati scattando fotografie straordinarie con la sua nuova Leica CL. Per sfruttare al meglio tutte le possibilità offerte dalla sua fotocamera, la invitiamo a leggere attentamente queste istruzioni prima dell'uso.

Leica Camera AG

MATERIALE IN DOTAZIONE

Prima di mettere in funzione la fotocamera, verificare che siano presenti tutti gli accessori forniti in dotazione.

- Leica CL
- Batteria ricaricabile agli ioni di litio Leica BP-DC12
- Caricabatterie Leica BC-DC12, incl. cavo di alimentazione (US, EU)
- Coperchio a baionetta dell'alloggiamento
- Copertura della slitta porta accessori
- Tracolla
- Guida rapida
- Insetto CE
- Insetto Creative Cloud
- Certificato di collaudo

RICAMBI/ACCESSORI

Il Leica Customer Care sarà lieto di fornirvi ulteriori informazioni dettagliate sulla vasta gamma di parti di ricambio e accessori per la vostra fotocamera, oppure potete visitare la home page di Leica Camera AG:

<https://it.leica-camera.com/Fotografia/Leica-CL-TL2/Accessori>

Con la fotocamera è consentito utilizzare esclusivamente gli accessori riportati e descritti nelle presenti istruzioni per l'uso e indicati da Leica Camera AG (batteria, caricabatterie, presa di rete, cavo di alimentazione eccetera). Gli accessori in dotazione devono essere utilizzati esclusivamente con il presente prodotto. Accessori di altri produttori potrebbero provocare anomalie di funzionamento e, in alcune circostanze, danneggiare la strumentazione.

Prima di utilizzare la vostra nuova fotocamera, vi preghiamo di leggere attentamente i capitoli «Avvertenze legali», «Avvertenze sulla sicurezza» e «Avvertenze generali» per prevenire danni al prodotto ed eventuali infortuni e rischi.

AVVERTENZE LEGALI

AVVERTENZE LEGALI

- Attenersi scrupolosamente alle leggi sul diritto d'autore. La ripresa e la pubblicazione di supporti multimediali in precedenza registrati autonomamente, ad esempio, nastri, CD o altro materiale pubblicato o trasmesso, può costituire una violazione delle leggi sul diritto d'autore.
- Ciò si applica anche all'intero software fornito in dotazione.
- Per quanto riguarda l'uso di video realizzati con questa fotocamera: Questo prodotto viene concesso in licenza ai sensi della AVC Patent Portfolio License per uso personale da parte dell'utente finale. Il cliente finale ha diritto anche all'uso personale e non commerciale del prodotto, ad esempio: (i) codifica di video conforme allo standard AVC («video AVC») e/o (ii) decodifica di video AVC codificati da un cliente finale per uso personale e non commerciale e/o decodifica di video forniti da un provider di video che abbia a sua volta acquistato una licenza per la fornitura di video AVC. Nessun'altra licenza viene concessa o viene in alcun modo sottintesa per qualsiasi altra finalità. Qualsiasi altro uso, in particolare l'offerta di video AVC a pagamento, può rendere necessaria la stipulazione di un accordo di licenza separato con MPEG LA, L.L.C. Per ulteriori informazioni, contattare MPEG LA, L.L.C. alla pagina www.mpegla.com.

INFORMAZIONI OBBLIGATORIE

La data di produzione della fotocamera è posta sulle etichette nei tagliandi del certificato di garanzia oppure sulla confezione. La data di produzione ha il seguente formato Anno/Mese/Giorno.

Nel menu della fotocamera sono riportate le certificazioni del paese di utilizzo specifiche per questo dispositivo.

- ▶ Nel menu principale, selezionare **Informazioni fotocamera**.
- ▶ Nel sottomenu, selezionare **Regulatory Information**



SMALTIMENTO DEI DISPOSITIVI ELETTRICI ED ELETTRONICI

(Vale per l'UE e per gli altri paesi europei con sistemi di raccolta differenziata)

Il presente dispositivo contiene componenti elettrici e/o elettronici e, quindi, non deve essere smaltito insieme ai normali rifiuti domestici! Il dispositivo deve essere depositato presso gli appositi centri di raccolta allestiti dalle autorità municipali dove sarà riciclato.

Questa procedura è gratuita. Se il dispositivo contiene pile o batterie ricaricabili, queste dovranno essere preventivamente rimosse e, se necessario, smaltite da parte dell'utente conformemente alle normative vigenti in materia.

Per ulteriori informazioni sull'argomento, rivolgersi all'amministrazione comunale, all'azienda addetta allo smaltimento o al rivenditore dell'apparecchio.

AVVERTENZE IMPORTANTI SULL'UTILIZZO DI WLAN/BLUETOOTH® (LEICA FOTOS)

Per le funzioni specifiche di Leica FOTOS, vi preghiamo di leggere le avvertenze importanti a pag. 132.

- Se si utilizzano dispositivi o sistemi informatici che richiedono un livello di sicurezza più affidabile dei dispositivi WLAN, assicurarsi di adottare misure adeguate per la sicurezza e la protezione da interferenze sui sistemi utilizzati.
- Leica Camera AG declina ogni responsabilità per eventuali danni derivanti dall'uso della fotocamera per finalità diverse da quelle previste per l'uso come dispositivo WLAN.
- Si assume che la funzione WLAN venga utilizzata nello stesso Paese in cui la fotocamera è stata venduta. Qualora la fotocamera venga utilizzata in Paesi diversi da quello nel quale è stata messa in vendita, esiste il rischio che essa violi le norme di regolamentazione per la trasmissione dei dati senza fili. Leica Camera AG declina ogni responsabilità per eventuali violazioni di questo tipo.
- Tenere presente che i dati trasmessi e ricevuti tramite trasmissione wireless sono sempre soggetti al rischio di "ascolto" da parte di terzi. Pertanto, si raccomanda vivamente di abilitare la crittografia nelle impostazioni del punto di accesso wireless utilizzato, al fine di garantire la sicurezza delle informazioni.
- Evitare di utilizzare la fotocamera in aree soggette a campi magnetici, elettricità statica o interferenze, ad esempio in prossimità di forni a microonde. In caso contrario, le informazioni trasmesse tramite wireless potrebbero non raggiungere la fotocamera.
- Se si utilizza la fotocamera in prossimità di dispositivi come forni a microonde e telefoni cordless che utilizzano la banda di frequenza radio a 2,4 GHz, le prestazioni di entrambi i dispositivi potrebbero essere compromesse.

- Non collegarsi a reti wireless per le quali non si dispone di autorizzazione.
- Quando la funzione wireless è abilitata, la ricerca delle reti WLAN avviene automaticamente. Nell'elenco delle reti rilevate vengono mostrate anche reti alle quali non è consentito accedere per mancanza della specifica autorizzazione (SSID è il nome che identifica la rete WLAN). Non tentare, però, di connettersi a una rete di questo tipo, in quanto ciò potrebbe essere considerato come un accesso non autorizzato.
- In aereo, si raccomanda di disattivare la funzione WLAN.

AVVERTENZE SULLA SICUREZZA

IN GENERALE

- Non utilizzare la fotocamera nelle immediate vicinanze di dispositivi che emettano potenti campi magnetici, elettrostatici o elettromagnetici (come, ad esempio, forni ad induzione, forni a microonde, monitor di TV o computer, console per videogiochi, cellulari, ricetrasmittenti). I loro campi elettromagnetici possono disturbare la registrazione delle immagini.
- Potenti campi magnetici, ad esempio quelli di altoparlanti o grossi motori elettrici, possono danneggiare i dati memorizzati o disturbare la ripresa.
- In caso di malfunzionamento della fotocamera dovuto all'effetto di campi elettromagnetici, spegnere la fotocamera, rimuovere brevemente la batteria e riaccendere la fotocamera.
- Non utilizzare la fotocamera nelle immediate vicinanze di emittenti radio o cavi di alta tensione. I loro campi elettromagnetici possono disturbare la registrazione delle immagini.
- Conservare i componenti di piccole dimensioni (come, ad esempio, la copertura della slitta porta accessori) come descritto di seguito:
 - fuori dalla portata dei bambini
 - in un luogo sicuro, protetto da possibili smarrimenti e furti
- I moderni dispositivi elettronici sono estremamente sensibili alle scariche elettrostatiche. Dal momento che il corpo umano può facilmente caricare diverse decine di migliaia di Volt, ad esempio camminando su una moquette sintetica, il contatto con la fotocamera potrebbe produrre una scarica elettrica, soprattutto se poggia su un materiale conduttivo. Se la scarica colpisce solo il corpo macchina, le parti elettroniche non subiranno danni. Nonostante la presenza di circuiti di protezione supplementari

integrati, per motivi di sicurezza si consiglia di non toccare i contatti rivolti verso l'esterno, ad esempio quelli della slitta portaflash.

- Assicurarsi che il sensore per il riconoscimento del tipo di obiettivo nell'attacco a baionetta non sia sporco o graffiato. Assicurarsi, inoltre, che non si depositino granelli di sabbia o particelle simili che potrebbero graffiare l'attacco a baionetta. Non utilizzare liquidi per pulire questo elemento (per fotocamere di sistema).
- Per un'eventuale pulizia dei contatti, evitare l'impiego di panni ottici in microfibra (sintetici). Utilizzare, invece, un panno di cotone o di lino! Se, prima di toccare la fotocamera, viene intenzionalmente toccato un tubo del riscaldamento o dell'acqua (materiale conduttivo collegato a "terra"), l'eventuale carica elettrostatica viene scaricata in sicurezza. Per evitare che i contatti si sporchino e si ossidino, conservare la fotocamera in un luogo asciutto con copriobiettivo montato e coperchio della slitta portaflash/presa per mirino applicati (per fotocamere di sistema).
- Per prevenire possibili guasti, cortocircuiti o folgorazioni, utilizzare esclusivamente gli accessori prescritti per questo modello.
- Non tentare di rimuovere parti dell'alloggiamento (coperture). Una corretta riparazione può essere effettuata solo presso un centro assistenza autorizzato.
- Proteggere la fotocamera dal contatto con spray insetticidi e altre sostanze chimiche aggressive. Per la pulizia, non utilizzare acqua (benzene), diluenti e alcool. Alcune sostanze chimiche e determinati liquidi possono danneggiare il corpo esterno della fotocamera o il rivestimento superficiale.
- Evitare di tenere la fotocamera a contatto con gomma o materiali sintetici per periodi prolungati, in quanto da questi materiali possono evaporare sostanze chimiche aggressive.

- Assicurarsi che nella fotocamera non penetrino sabbia, polvere e acqua, ad esempio in caso di neve, pioggia o in spiaggia. Ciò vale soprattutto durante la sostituzione degli obiettivi (per fotocamere di sistema) e l'inserimento o la rimozione della scheda di memoria e della batteria. Sabbia e polvere possono danneggiare la fotocamera, gli obiettivi, la scheda di memoria nonché la batteria. L'umidità può causare malfunzionamenti e addirittura danni irreparabili alla fotocamera e alla scheda di memoria.

OBIETTIVO

- Quando la fotocamera è esposta frontalmente ai raggi diretti del sole, l'obiettivo agisce come una lente focale. Di conseguenza, la fotocamera dovrà essere assolutamente protetta da una forte irradiazione solare.
- Applicando il copriobiettivo e tenendo la fotocamera all'ombra (o meglio nell'apposita custodia), si possono evitare danni ai componenti interni della fotocamera.

BATTERIA

- Un utilizzo non conforme di queste batterie o l'uso di tipi di batterie non previsti può provocare in alcuni casi esplosioni.
- Le batterie ricaricabili non devono essere esposte per periodi prolungati alla luce del sole, al calore, all'umidità o venire a contatto con liquidi. Inoltre, esse non devono assolutamente essere poste in forni a microonde o contenitori ad alta pressione: pericolo di incendi o di esplosione!
- Batterie umide o bagnate non devono in alcun caso essere ricaricate né inserite nella fotocamera!
- Una valvola di sicurezza nella batteria consente di scaricare in modo controllato l'eventuale sovrappressione causata da un

utilizzo improprio. Le batterie rigonfie dovranno essere smaltite immediatamente. Pericolo di esplosione!

- I contatti della batteria devono essere sempre puliti e accessibili. Le batterie ricaricabili agli ioni di litio sono protette contro i cortocircuiti; tuttavia, è buona norma proteggerne i contatti da oggetti di metallo come clip da ufficio o gioielli. Una batteria cortocircuitata può surriscaldarsi e causare gravi ustioni.
- Qualora una batteria sia caduta, verificare immediatamente che l'alloggiamento e i contatti non si siano danneggiati. L'inserimento di una batteria danneggiata può provocare danni alla fotocamera.
- Se la fotocamera emana uno strano odore, cambia colore, si deforma, si surriscalda oppure presenta una fuoriuscita di liquido, la batteria deve essere subito rimossa dalla fotocamera o dal caricabatterie e sostituita. Continuando a utilizzare batterie in queste condizioni sussiste il rischio di surriscaldamento, d'incendio e/o di esplosione!
- Non gettare in alcun caso le batterie nel fuoco, poiché possono esplodere.
- In caso di fuoriuscita di liquidi o odore di bruciato, tenere la batteria lontana da fonti di calore. Il liquido fuoriuscito può incendiarsi.
- L'uso di caricabatterie diversi, non autorizzati da Leica Camera AG, può danneggiare le batterie provocando, nei casi più estremi, anche lesioni personali gravi con pericolo di morte.
- Accertarsi che la presa di rete utilizzata sia liberamente accessibile.
- Non aprire mai la batteria e il caricabatterie. Le riparazioni possono essere eseguite esclusivamente presso i centri autorizzati.
- Tenere sempre le batterie fuori dalla portata dei bambini. Se ingerite, le batterie possono provocare il soffocamento.

PRIMO SOCCORSO

- Se il liquido della batteria viene a contatto con gli occhi, sussiste il pericolo di acceciamento. Lavare subito gli occhi con abbondante acqua pulita. Non sfregare gli occhi. Recarsi subito da un medico.
- Se il liquido fuoriuscito viene a contatto con la pelle o con gli abiti, esiste il pericolo di lesioni. Lavare le aree interessate con acqua pulita.

CARICABATTERIE

- Se il caricabatterie viene utilizzato nelle vicinanze di radioricettori, la ricezione di questi ultimi potrebbe risultare disturbata. Mantenere sempre una distanza di almeno un metro tra i dispositivi.
- Durante l'utilizzo, il caricabatterie può emettere rumori ("ronzii"); si tratta di un fenomeno normale e non rappresenta un'anomalia di funzionamento.
- Scollegare il caricabatterie dalla rete quando non viene utilizzato, poiché, in caso contrario, anche con la batteria non inserita, consuma corrente, sia pure in quantità molto ridotta.
- Mantenere sempre puliti i contatti del caricabatterie e non metterli in corto.

SCHEDA DI MEMORIA

- Non estrarre la scheda di memoria durante il salvataggio di un'immagine o il trasferimento di dati dalla scheda di memoria. Durante queste operazioni, la fotocamera non deve essere né spenta né esposta a urti o vibrazioni.
- Non aprire il vano e non estrarre la scheda di memoria né la batteria finché il LED di stato che indica l'accesso alla memoria della fotocamera è acceso. In caso contrario, i dati sulla scheda possono essere distrutti e la fotocamera può funzionare in modo difettoso.
- Non lasciare cadere le schede di memoria e non piegarle, in quanto potrebbero danneggiarsi e i dati salvati potrebbero andare perduti.
- Non toccare i contatti sul retro della scheda di memoria e tenerli lontani da sporco, polvere e umidità.
- Assicurarsi che le schede di memoria siano tenute fuori dalla portata dei bambini. L'ingestione delle schede di memoria comporta il pericolo di soffocamento.

SENSORE

Le radiazioni cosmiche (ad esempio, durante i voli) possono causare difetti dei pixel.

TRACOLLA

- Questa tracolla è realizzata in un materiale particolarmente resistente. Tenere la tracolla fuori dalla portata dei bambini. La tracolla non è un giocattolo e può essere potenzialmente pericolosa per i bambini (pericolo di strangolamento).
- Utilizzare la tracolla unicamente per la funzione per cui è stata prevista, ossia come cinghia da trasporto per fotocamera o binocolo. Qualsiasi utilizzo diverso comporta il rischio di lesioni e danni alla tracolla stessa e non è pertanto consentito.
- Non utilizzare la tracolla come cinghia da trasporto per fotocamere o binocoli durante attività sportive qualora sussista un elevato rischio di rimanere sospesi o impigliati con la cinghia stessa (ad esempio in arrampicate in montagna o sport simili all'aria aperta).

Per maggiori dettagli sulle misure necessarie in caso di problemi, siete pregati di leggere il capitolo “Pulizia/Conservazione”.

AVVERTENZE GENERALI

FOTOCAMERA/OBIETTIVO

- Annotare il numero di serie della fotocamera (inciso sulla parte inferiore del corpo esterno) e degli obiettivi, poiché è estremamente importante in caso di smarrimento.
- Per impedire la penetrazione di polvere o simili all'interno della fotocamera, si dovrebbero sempre montare un obiettivo o il coperchio a baionetta dell'alloggiamento.
- Per la stessa ragione, si dovrebbe cambiare l'obiettivo con rapidità e in ambienti quanto più possibile privi di polvere.
- Il coperchio a baionetta dell'alloggiamento o il copriobiettivo posteriore non devono essere tenuti nella tasca dei pantaloni a causa della presenza di polvere, che può penetrare durante il montaggio nelle parti interne della fotocamera.
- Leica esegue aggiornamenti del firmware ad intervalli irregolari anche per gli obiettivi. Se occorre un firmware nuovo, basta scaricarlo dalla nostra home page e trasferirlo sull'obiettivo. Per ulteriori informazioni in merito, vedi pag. 128 "Installazione del firmware".

MONITOR

- Se la fotocamera è esposta ad elevate escursioni termiche, sul monitor potrebbe formarsi della condensa. Pulire delicatamente la fotocamera utilizzando un panno morbido asciutto.
- Se la fotocamera è molto fredda al momento dell'accensione, la schermata del monitor apparirà all'inizio leggermente più scura del solito. Non appena si riscalda, il monitor tornerà alla sua luminosità abituale.

BATTERIA

- Affinché possa essere ricaricata, la batteria deve presentare una temperatura compresa tra 0°C e 35°C (in caso contrario il caricabatterie non si accende o si spegne di nuovo).
- Le batterie ricaricabili agli ioni di litio possono essere ricaricate in qualsiasi momento indipendentemente dallo stato di carica. Se all'inizio della ricarica una batteria è solo parzialmente scarica, la carica completa viene raggiunta più rapidamente.
- Le batterie nuove sono solo parzialmente cariche dalla fabbrica, quindi dovranno essere ricaricate completamente prima dell'uso.
- Una nuova batteria raggiunge la capacità completa solo dopo essere stata ricaricata ed essersi scaricata completamente mediante il funzionamento della fotocamera per 2-3 volte. Questo processo di scarica dovrebbe essere ripetuto dopo circa 25 cicli.
- Durante la carica sia la batteria che il caricabatterie si surriscaldano. Si tratta di un fenomeno normale e non rappresenta un malfunzionamento.
- Tale comportamento è da considerarsi normale e non indica un malfunzionamento. Un rapido lampeggiamento dei due LED dopo l'inizio della ricarica (> 2 Hz) indica un errore di ricarica (ad esempio, il superamento del tempo massimo di ricarica, una tensione o una temperatura al di fuori dell'intervallo consentito o un cortocircuito). In questo caso, scollegare il caricabatterie dalla rete e rimuovere la batteria. Assicurarsi che la temperatura rientri nei valori sopra indicati e riavviare il processo di ricarica. Se il problema persiste, rivolgersi al rivenditore, a una filiale Leica del proprio Paese o a Leica Camera AG.
- Le batterie ricaricabili agli ioni di litio generano corrente attraverso reazioni chimiche interne, influenzate anche dalla temperatura esterna e dall'umidità dell'aria. Per una durata utile massima, la batteria non deve essere esposta per lungo tempo a

temperature molto alte o basse (ad es. in un veicolo fermo in estate e/o in inverno).

- La durata utile di ogni batteria, anche in condizioni d'impiego ottimali, è limitata! Dopo diverse centinaia di cicli di ricarica, ciò risulta visibile da una netta riduzione del tempo di funzionamento.
- La batteria intercambiabile alimenta un'ulteriore batteria tampone fissa incorporata nella fotocamera che, a sua volta, garantisce la memorizzazione della data e dell'ora per alcune settimane. Quando la capacità della batteria tampone è esaurita, occorre ricaricarla sostituendola con una batteria carica. Una volta che le due batterie si sono completamente scaricate, però, si dovranno reimpostare l'ora e la data.
- Se la capacità della batteria diminuisce o si utilizza una batteria usata, a seconda della funzione fotocamera utilizzata verranno visualizzati messaggi di avviso e le funzioni verranno limitate o completamente disabilitate.
- Rimuovere la batteria se non si usa la fotocamera per un periodo prolungato. A questo scopo spegnere prima la fotocamera con l'interruttore generale. In caso contrario, dopo diverse settimane la batteria potrebbe esaurirsi completamente, ossia la tensione potrebbe diminuire notevolmente, perché la fotocamera consuma una ridotta corrente di riposo per la memorizzazione delle impostazioni anche quando è spenta.
- Consegnare le batterie danneggiate a un apposito centro di raccolta per un corretto riciclaggio nel rispetto delle normative vigenti.
- La data di produzione è riportata sulla batteria stessa. Il formato della data di produzione è Settimana/Anno.

SCHEDA DI MEMORIA

- L'offerta di schede SD/SDHC/SDXC è troppo ampia perché Leica Camera AG sia in grado di testare esaurientemente la compatibilità e la qualità di tutte le schede di memoria disponibili sul mercato. Un danneggiamento della fotocamera o della scheda è, in linea di massima, improbabile. Poiché soprattutto le cosiddette schede «No Name» in parte non rispettano gli standard SD/SDHC/SDXC, Leica Camera AG non può fornire alcuna garanzia di funzionamento.
- Si consiglia di formattare di tanto in tanto le schede di memoria, poiché la frammentazione che deriva dalla cancellazione può bloccare notevolmente la capacità delle schede.
- Normalmente non è necessario formattare (inizializzare) le schede di memoria già utilizzate. Se, però, si utilizzano per la prima volta schede non ancora formattate o formattate con un altro dispositivo (ad esempio un computer), sarà necessario formattarle.
- I campi elettromagnetici, le cariche elettrostatiche o eventuali difetti della fotocamera e delle schede possono provocare il danneggiamento o la perdita dei dati memorizzati sulle schede di memoria; pertanto, si raccomanda di salvare i dati anche su un PC.
- Le schede di memoria SD, SDHC e SDXC sono dotate di un interruttore di protezione da scrittura, con il quale possono essere bloccate per evitare un salvataggio o un'eliminazione accidentale. L'interruttore ha la forma di un cursore e si trova sul lato non obliquo della scheda. I dati sono protetti quando si trova nella sua posizione inferiore contrassegnata con LOCK.

SENSORE

- Eventuali particelle di polvere o sporco rimaste attaccate sul vetro protettivo del sensore potrebbero risultare visibili sulle immagini, a seconda delle dimensioni delle particelle, sotto forma di macchie o punti scuri.

DATI

- Tutti i dati, anche i dati personali, possono essere modificati o cancellati da comandi errati o involontari, elettricità statica, incidenti, malfunzionamenti, riparazioni e altri interventi.
- Vi preghiamo di ricordare che Leica Camera AG declina qualsiasi responsabilità per danni diretti o danni indiretti riconducibili alla modifica o alla distruzione di dati e informazioni personali.

AGGIORNAMENTO DEL FIRMWARE

Leica lavora costantemente allo sviluppo e al perfezionamento della Leica CL. Poiché, nel caso delle fotocamere digitali, molte funzioni sono controllate per via puramente elettronica, è possibile installare miglioramenti ed estensioni della gamma di funzioni della fotocamera anche in un secondo momento. A questo scopo, Leica pubblica i cosiddetti aggiornamenti del firmware ad intervalli irregolari. Di norma, le fotocamere sono già dotate di fabbrica dei firmware più aggiornati, tuttavia, è possibile scaricare facilmente i firmware aggiornati dal nostro sito Internet e trasferirli nella fotocamera.

Registrandosi alla homepage di Leica Camera come possessore di una fotocamera Leica, è possibile ricevere informazioni sulla disponibilità di aggiornamenti del firmware tramite la newsletter. Per ulteriori informazioni sulla registrazione e sugli aggiornamenti del firmware per la vostra Leica CL nonché su eventuali modifiche e integrazioni riguardanti le istruzioni riportate nel manuale, potete visitare sia la sezione download sia "Area Clienti" di Leica Camera AG al seguente indirizzo:

<https://owners.leica-camera.com>

Per sapere se la fotocamera e gli obiettivi sono dotati della versione più recente del firmware, consultare la voce di menu Firmware (vedi pag. 127).

GARANZIA

Su questo prodotto Leica, oltre ai diritti di garanzia previsti dalla legge nei confronti del proprio rivenditore, Leica Camera AG concede anche due anni di garanzia dalla data di acquisto presso un rivenditore Leica autorizzato. Ulteriori informazioni sulla garanzia, sulle prestazioni e sulle limitazioni di garanzia le troverete al seguente sito: warranty.leica-camera.com

INDICE

PREFAZIONE.....	2	GHIERA DI REGOLAZIONE SINISTRA.....	38
MATERIALE IN DOTAZIONE.....	2	PULSANTE DELLA GHIERA DI REGOLAZIONE SINISTRA.....	38
RICAMBI/ACCESSORI.....	3	GHIERA DI REGOLAZIONE DESTRA.....	38
AVVERTENZE LEGALI.....	4	PULSANTE DELLA GHIERA DI REGOLAZIONE DESTRA.....	38
AVVERTENZE SULLA SICUREZZA.....	8	PULSANTE DI SELEZIONE/PULSANTE CENTRALE.....	39
AVVERTENZE GENERALI.....	12	PULSANTE PLAY/PULSANTE FN/PULSANTE MENU.....	40
GARANZIA.....	15	SCHERMO TOUCH.....	40
INDICE.....	16	DISPLAY SUPERIORE.....	41
DENOMINAZIONE DEI COMPONENTI.....	20	COMANDI A MENU.....	42
INDICATORI.....	22	ELEMENTI DI COMANDO.....	42
FOTO.....	22	STRUTTURA DELLE SCHERMATE DEI MENU.....	43
VIDEO.....	24	NAVIGAZIONE NEI MENU.....	44
INDICATORI SUL DISPLAY SUPERIORE.....	25	MENU PREFERITI.....	49
PREPARATIVI.....	26	GESTIONE DEL MENU PREFERITI.....	49
APPLICAZIONE DELLA TRACCOLLA.....	26	ACCESSO DIRETTO ALLE FUNZIONI DI MENU.....	50
PREPARAZIONE DEL CARICABATTERIE.....	26	BLOCCO PULSANTI.....	51
RICARICA DELLA BATTERIA.....	27	IMPOSTAZIONI DI BASE DELLA FOTOCAMERA.....	52
INSERIMENTO/RIMOZIONE DELLA BATTERIA.....	28	LINGUA DEI MENU.....	52
INSERIMENTO/RIMOZIONE DELLA SCHEDA DI MEMORIA.....	30	DATA/ORA.....	52
REGOLAZIONE DIOTTRICA.....	32	MODALITÀ DI RISPARMIO ENERGETICO (MODALITÀ STAND-BY).....	53
SOSTITUZIONE DELL'OBIETTIVO.....	33	IMPOSTAZIONI DEL MONITOR/DEL MIRINO (EVF).....	54
OBIETTIVI COMPATIBILI.....	34	UTILIZZO DEL MONITOR/DEL MIRINO EVF.....	54
UTILIZZO DELLA FOTOCAMERA.....	36	SENSIBILITÀ DEL SENSORE OCULARE.....	55
ELEMENTI DI COMANDO.....	36	LUMINOSITÀ.....	55
INTERRUTTORE GENERALE.....	36	VISUALIZZAZIONE DELLE INFORMAZIONI.....	56
PULSANTE DI SCATTO.....	37	SPEGNIMENTO AUTOMATICO DI TUTTI GLI INDICATORI.....	56
		SEGNALI ACUSTICI.....	57
		SUONO DI SCATTO DELL'OTTURATORE ELETTRONICO.....	57
		CONFERMA DELL'AUTOFOCUS.....	57
		IMPOSTAZIONI DI BASE PER LO SCATTO.....	58
		FOTO.....	58
		FORMATO FILE.....	58

RISOLUZIONE JPG.....	58	MISURAZIONE CON PREVALENZA AL CENTRO.....	74
PROPRIETÀ DELL'IMMAGINE.....	59	MISURAZIONE MULTI-ZONA.....	74
PROFILO DEL COLORE.....	60	SELEZIONE DELLA MODALITÀ.....	75
PROFILO BIANCO E NERO.....	60	REGOLAZIONE COMPLETAMENTE AUTOMATICA DELL'ESPOSIZIONE - P.....	76
STABILIZZAZIONE DELL'IMMAGINE.....	61	PROGRAMMA AUTOMATICO - P.....	76
VIDEO.....	62	MODIFICA DELLE COMBINAZIONI TEMPO DI POSA/ DIAFRAMMA PREDEFINITE (SHIFT).....	76
FORMATO FILE.....	62	MODALITÀ SCENE.....	77
RISOLUZIONE VIDEO.....	62	EFFETTO MINIATURA.....	78
MICROFONO.....	62	RIPRESE PANORAMICHE.....	79
STABILIZZAZIONE VIDEO.....	63	HDR.....	81
PROPRIETÀ DELL'IMMAGINE.....	63	REGOLAZIONE SEMIAUTOMATICA DELL'ESPOSIZIONE - A/S.....	81
MODALITÀ RIPRESA (FOTO).....	64	DIAFRAMMA AUTOMATICO - S.....	81
REGOLAZIONE DELLA DISTANZA		TEMPO DI POSA AUTOMATICO - A.....	82
(MESSA A FUOCO).....	64	REGOLAZIONE MANUALE DELL'ESPOSIZIONE - M.....	83
MODALITÀ AUTOFOCUS.....	64	CONTROLLO DELL'ESPOSIZIONE.....	83
AFs (single).....	64	ESPOSIZIONE SIMULATA.....	83
AFc (continuous).....	64	SALVATAGGIO DEI VALORI MISURATI.....	84
METODI DI MISURAZIONE DELL'AUTOFOCUS.....	65	CORREZIONE DELL'ESPOSIZIONE.....	86
MISURAZIONE MULTI-ZONA.....	65	BRACKETING.....	87
MISURAZIONE SPOT/DEL CAMPO.....	65	ALTRE FUNZIONI.....	88
TRACKING.....	66	INDICATORI AUSILIARI.....	88
RICONOSCIMENTO DEL VISO.....	66	ISTOGRAMMA.....	89
TOUCH AF.....	67	GRIGLIE.....	89
LIMITAZIONE DEL CAMPO DELLA FUNZIONE AUTOFOCUS.....	67	ORIZZONTE VIRTUALE.....	90
FUNZIONI AUSILIARIE AF.....	68	CLIPPING.....	91
LUCE AUSILIARIA AF.....	68	SCATTI IN SEQUENZA.....	91
CONFERMA ACUSTICA DI AF.....	68	TIME LAPSE.....	92
MESSA A FUOCO MANUALE (MF).....	69	AUTOSCATTO.....	94
FUNZIONI AUSILIARIE MF.....	69	FOTOGRAFARE CON IL FLASH.....	95
FOCUS PEAKING.....	69	FLASH COMPATIBILI.....	95
INGRANDIMENTO.....	70	MISURAZIONE DELL'ESPOSIZIONE FLASH (MISURAZIONE TTL).....	96
SENSIBILITÀ ISO.....	71	MODALITÀ FLASH.....	97
BILANCIAMENTO DEL BIANCO.....	72	INSERIMENTO AUTOMATICO DEL FLASH.....	97
ESPOSIZIONE.....	74	INSERIMENTO MANUALE DEL FLASH.....	97
METODI DI MISURAZIONE DELL'ESPOSIZIONE.....	74	INSERIMENTO AUTOMATICO DEL FLASH CON TEMPI DI POSA PROLUNGATI (SINCRONIZZAZIONE CON TEMPI LUNGI).....	97
MISURAZIONE SPOT.....	74	CONTROLLO DEL FLASH.....	98

MOMENTO DI SINCRONIZZAZIONE.....	98	FORMATTAZIONE DELLA SCHEDA DI MEMORIA	126
PORTATA DEL FLASH.....	99	TRASFERIMENTO DI DATI	127
CORREZIONE DELL'ESPOSIZIONE FLASH.....	99	UTILIZZO DEI DATI NON ELABORATI (DNG)	127
MODALITÀ RIPRESA (VIDEO)	102	RIPRISTINO DELLE IMPOSTAZIONI DI FABBRICA.....	127
AVVIO/CHIUSURA DELLA MODALITÀ VIDEO	102	AGGIORNAMENTI DEL FIRMWARE.....	128
AVVIO/FINE DI UNA RIPRESA.....	103	LEICA FOTOS.....	130
CONTROLLO DELL'ESPOSIZIONE.....	103	CONNESSIONE	130
MESSA A FUOCO	103	CONNESSIONE VIA WLAN (Accedi a WLAN)	131
MODALITÀ RIPRODUZIONE.....	104	CONNESSIONE DIRETTA SENZA WLAN (Crea rete WLAN).....	131
AVVIO/CHIUSURA DELLA MODALITÀ RIPRODUZIONE	104	COMANDO REMOTO DELLA FOTOCAMERA	132
SELEZIONE/NAVIGAZIONE TRA LE IMMAGINI	105	PULIZIA/CONSERVAZIONE.....	134
VISUALIZZAZIONI IN MODALITÀ RIPRODUZIONE	105	DOMANDE FREQUENTI	136
VISUALIZZAZIONE DELLE FUNZIONI AUSILIARIE.....	106	INDICE ANALITICO	142
INGRANDIMENTO DELL'INQUADRATURA.....	107	ELENCO DEI MENU.....	146
VISUALIZZAZIONE DI PIÙ IMMAGINI IN CONTEMPORANEA	108	SCHEDA TECNICA	148
MARCATURA/CLASSIFICAZIONE DELLE IMMAGINI.....	110	LEICA CUSTOMER CARE.....	151
ELIMINAZIONE DI RIPRESE	110		
ELIMINAZIONE DI SINGOLE IMMAGINI.....	111		
ELIMINAZIONE DI PIÙ IMMAGINI.....	112		
ELIMINAZIONE DI TUTTE LE IMMAGINI	113		
ELIMINAZIONE DI IMMAGINI NON CLASSIFICATE	113		
ANTEPRIMA DELL'ULTIMA IMMAGINE.....	114		
PRESENTAZIONE.....	115		
RIPRODUZIONE VIDEO.....	116		
RIFILATURA VIDEO	119		
ALTRE FUNZIONI.....	122		
PROFILI UTENTE.....	122		
GESTIONE DEI DATI	124		
STRUTTURA DEI DATI SULLA SCHEDA DI MEMORIA.....	124		
MODIFICA DEL NOME DEI FILE	125		
CREAZIONE DI UNA NUOVA CARTELLA	125		

Significato delle diverse categorie di informazioni presenti in questo manuale**Avvertenza**

Informazioni aggiuntive

Importante

L'inosservanza delle avvertenze può danneggiare la fotocamera o gli accessori o pregiudicare la qualità delle immagini.

Attenzione

L'eventuale inosservanza può causare lesioni alle persone

DENOMINAZIONE DEI COMPONENTI

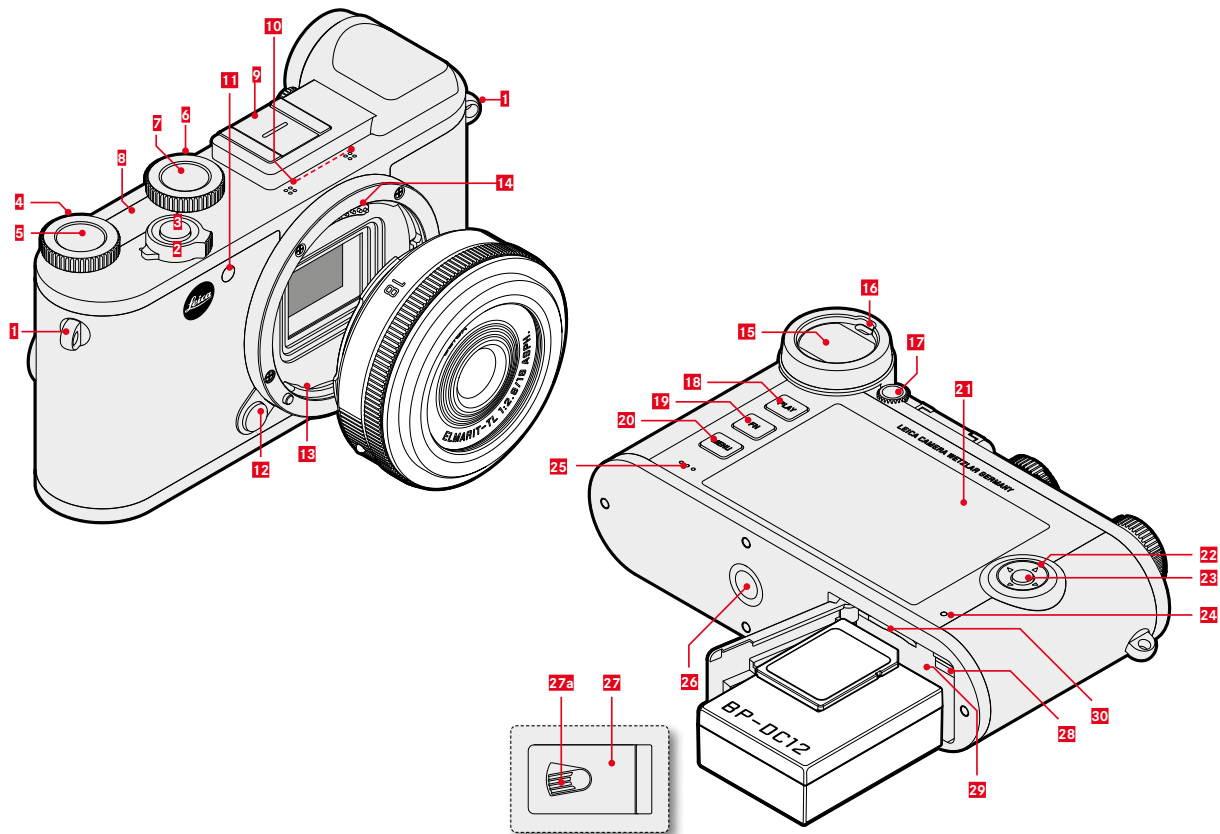

- 1** Ganci per tracolla
- 2** Interruttore generale
- 3** Pulsante di scatto
- 4** Ghiera di regolazione destra
- 5** Pulsante della ghiera di regolazione destra
- 6** Ghiera di regolazione sinistra
- 7** Pulsante della ghiera di regolazione sinistra
- 8** Display superiore
- 9** Slitta porta accessori
- 10** Microfoni
- 11** LED di autoscatto / Luce ausiliaria AF
- 12** Pulsante di sblocco dell'obiettivo
- 13** Attacco a baionetta
- 14** Contatti elettrici
- 15** Oculare del mirino
- 16** Sensore oculare
- 17** Ghiera di regolazione diottrica
- 18** Pulsante **PLAY**
- 19** Pulsante **FN**
- 20** Pulsante **MENU**

- 21** Monitor
- 22** Pulsante di selezione
- 23** Pulsante centrale
- 24** LED di stato
- 25** Altoparlante
- 26** Attacco filettato per treppiede
- 27** Sportello per vano batteria e vano scheda di memoria
- 27a** Leva di sbloccaggio
- 28** cursore di sbloccaggio della batteria
- 29** Vano batteria
- 30** Vano scheda di memoria

*Obiettivo non in dotazione.

INDICATORI

La rappresentazione sul monitor corrisponde esattamente a quella nel mirino.

FOTO

DURANTE LA RIPRESA

Tutti gli indicatori e i valori si riferiscono alle impostazioni correnti

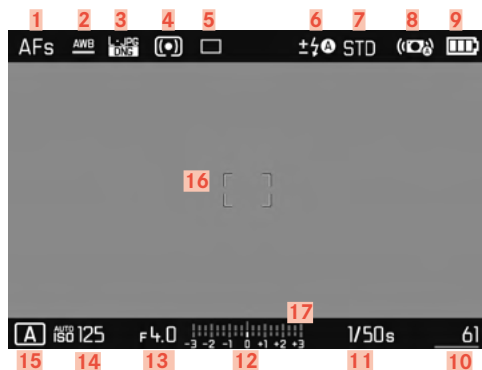

DURANTE LA RIPRODUZIONE

Tutti gli indicatori e i values si riferiscono all'immagine visualizzata

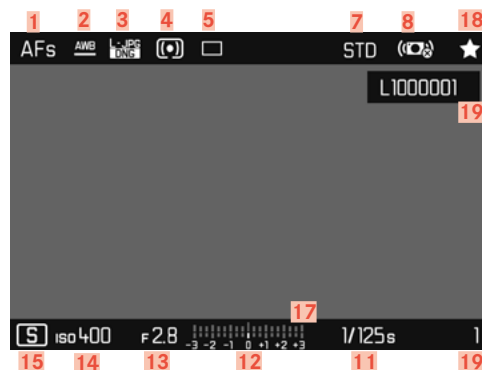

- 1 Modalità di messa a fuoco
- 2 Modalità Bilanciamento del bianco
- 3 Formato file/Compressione/Risoluzione
- 4 Modalità di misurazione dell'esposizione
- 5 Modalità Ripresa (Modalità scatto continuo)
- 6 Modalità Flash/Correzione dell'esposizione flash
- 7 Riproduzione del colore (Stile film)
- 8 Stabilizzazione attivata
- 9 Capacità della batteria
- 10 Numero di scatti rimanenti, incluso indicatore di tendenza sotto forma di grafico a barre = capacità rimanente della scheda di memoria inserita
- 11 Tempo di posa
- 12 Esposimetro
- 13 Stop di diaframma
- 14 Sensibilità ISO
- 15 Modalità di esposizione
- 16 Campo AF
- 17 Scala di correzione dell'esposizione
- 18 Icona dell'immagine evidenziata
- 19 Numero file dell'immagine visualizzata

Assistente Ripresa attivato

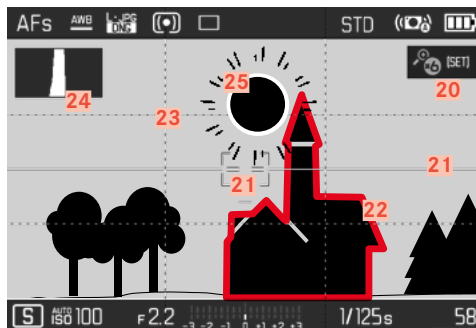

- 20 Ingrandimento automatico come assistente di messa a fuoco per la messa a fuoco manuale (ingrandimenti possibili 3x o 6x)
- 21 Orizzonte virtuale (Orizzonte)
- 22 Focus Peaking (identificazione dei bordi a fuoco nel soggetto)
- 23 Griglie
- 24 Istogramma
- 25 Identificazione di clipping per parti sovraesposte del soggetto

VIDEO

DURANTE LA RIPRESA

Tutti gli indicatori e i valori si riferiscono alle impostazioni correnti

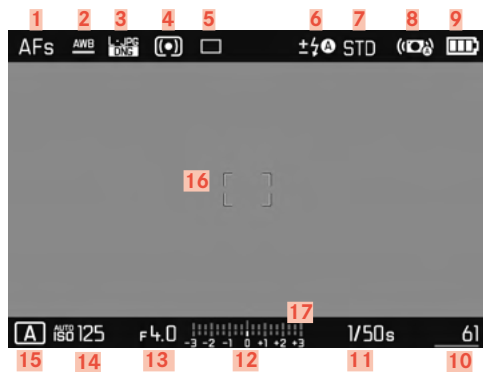

DURANTE LA RIPRODUZIONE

Tutti gli indicatori e i valori si riferiscono all'immagine visualizzata

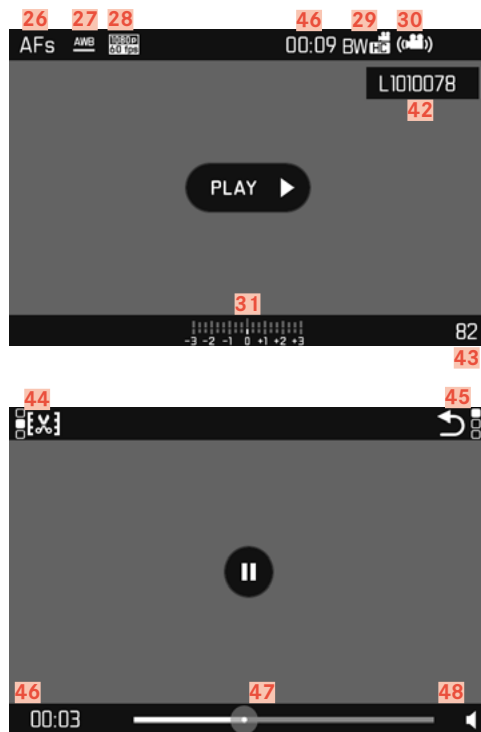

- 26** Modalità di messa a fuoco
- 27** Modalità Bilanciamento del bianco
- 28** Risoluzione video
- 29** Riproduzione del colore (Stile video)
- 30** Stabilizzazione attivata
- 31** Esposimetro
- 32** Scala di correzione dell'esposizione
- 33** Livello di registrazione del microfono
- 34** Capacità della batteria
- 35** Istogramma
- 36** Modalità Video
- 37** Sensibilità ISO
- 38** Stop di diaframma
- 39** Tempo di posa
- 40** Capacità di memoria/durata di ripresa rimanenti
- 41** Durata della ripresa
- 42** Nome del file
- 43** Numero di scatti sulla scheda di memoria
- 44** Funzione rifilatura video
- 45** Chiusura della riproduzione video
- 46** Tempo di riproduzione trascorso
- 47** Barra di scorrimento della riproduzione
- 48** Volume di riproduzione

INDICATORI SUL DISPLAY SUPERIORE

All'accensione della fotocamera



- 49** Nome fotocamera
- 50** Stato della batteria

Schermata standard



- 51** Diaframma
- 52** Modalità di esposizione
- 53** Tempo di posa

Cambio di modalità



- 54** Modalità di esposizione attualmente impostata
- 55** Frecce di suggerimento per la direzione di spostamento

PREPARATIVI

APPLICAZIONE DELLA TRACCOLLA

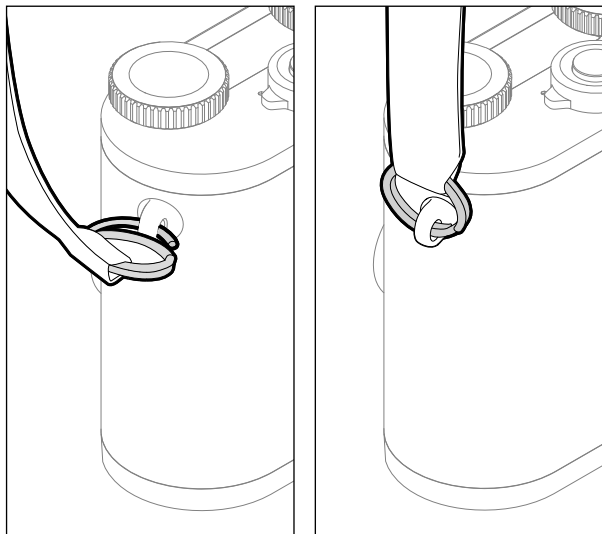

Attenzione

Dopo avere applicato la tracolla, occorre accertarsi che le chiusure siano correttamente montate per evitare un'eventuale caduta della fotocamera.

PREPARAZIONE DEL CARICABATTERIE

Il caricabatterie deve essere collegato alle prese di corrente in loco mediante un cavo di alimentazione compatibile.

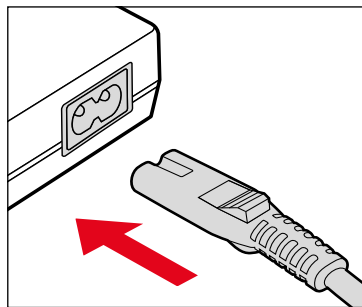

Avvertenza

Il caricabatterie si imposta automaticamente sulla rispettiva tensione di rete.

RICARICA DELLA BATTERIA

La fotocamera viene alimentata da una batteria ricaricabile agli ioni di litio.

INSERIMENTO DELLA BATTERIA NEL CARICABATTERIE

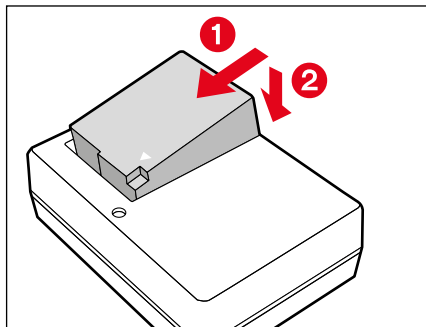

- ▶ Inserire la batteria nel caricabatterie tenendola inclinata in modo che i contatti possano toccarsi
- ▶ Premere la batteria verso il basso fino ad avvertirne chiaramente lo scatto in sede

ESTRAZIONE DELLA BATTERIA DAL CARICABATTERIE

- ▶ Sollevare la batteria tenendola inclinata e rimuoverla

INDICATORI DELLO STATO DI CARICA SUL CARICABATTERIE

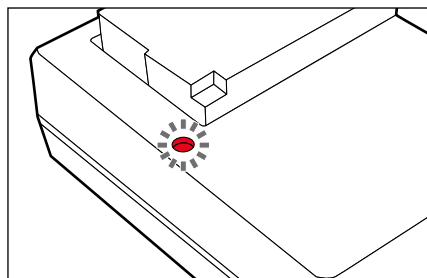

Il LED di stato segnala il corretto processo di ricarica.

Visualizzazione	Stato di carica
acceso con luce verde	batteria in carica
si spegne	100 %

Al termine della ricarica, si raccomanda di scollegare il caricabatterie dalla rete. Non sussiste alcun pericolo di ricarica eccessiva.

INSERIMENTO/RIMOZIONE DELLA BATTERIA

- ▶ Assicurarsi che la fotocamera sia spenta (vedi pag. 36)
- ▶ Aprire lo sportellino del vano batteria/vano scheda di memoria, quindi richiudere alla fine dell'intervento (vedi pag. 31)

Importante

Estrarre la batteria quando la fotocamera è accesa può provocare la perdita delle impostazioni personalizzate nonché danni alla scheda di memoria.

INSERIMENTO

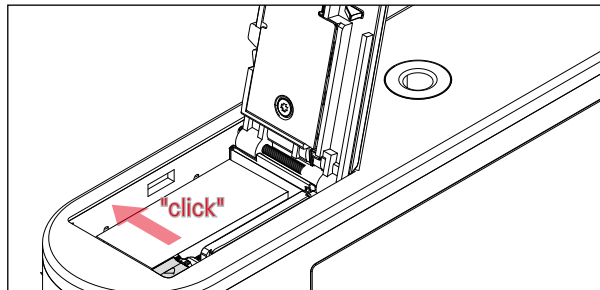
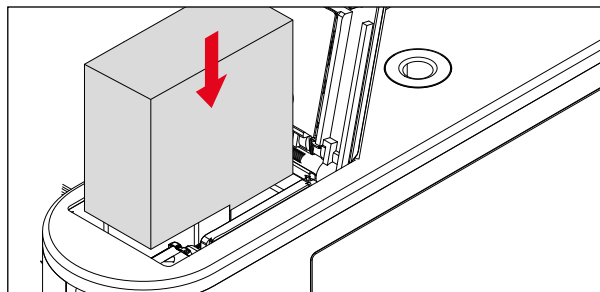

- ▶ Inserire la batteria nel vano batteria in modo che i contatti possano toccarsi
- ▶ Inserire la batteria nel vano batteria
 - Il cursore di sblocco della batteria fuoriesce e assicura la posizione della batteria.

RIMOZIONE

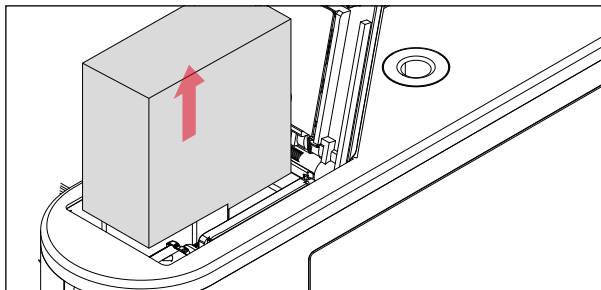
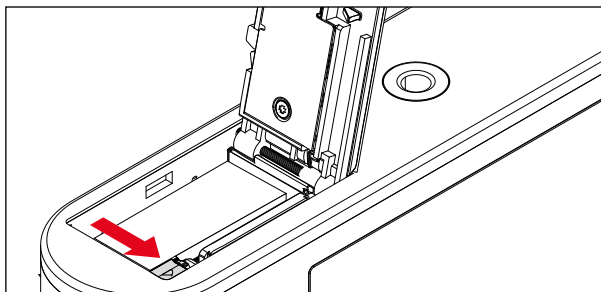

- ▶ Premere il cursore di sblocco della batteria come illustrato
 - La batteria fuoriesce leggermente.
- ▶ Rimozione della batteria

VISUALIZZAZIONE DELLO STATO DI CARICA SUL MONITOR

Lo stato di carica della batteria viene indicato sul monitor (vedi pag. 23).



INSERIMENTO/RIMOZIONE DELLA SCHEDA DI MEMORIA

La fotocamera memorizza le immagini su una scheda SD (Secure Digital), SDHC (High Capacity) o SDXC (eXtended Capacity).

Avvertenze

- In commercio sono disponibili schede di memoria SD/SDHC/SDXC di vari produttori e con diverse capacità e velocità di scrittura e lettura. Le schede ad alta capacità e con velocità di scrittura e lettura elevate permettono di realizzare una registrazione e una riproduzione veloci.
- Se non è possibile inserire la scheda di memoria, verificare se è correttamente orientata.
- In particolare le riprese video richiedono una elevata velocità in scrittura.
- Non è possibile garantire il corretto funzionamento della fotocamera quando si utilizzano schede di rete WiFi.

- ▶ Assicurarsi che la fotocamera sia spenta (vedi pag. 36)
- ▶ Aprire lo sportellino del vano batteria/vano scheda di memoria, quindi richiudere alla fine dell'intervento (vedi pag. 31)

INSERIMENTO

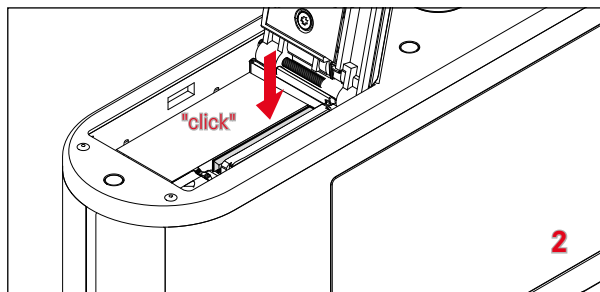
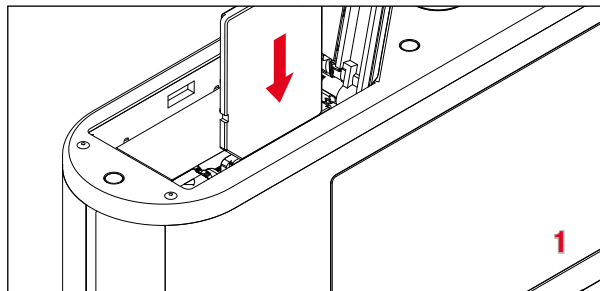

- ▶ Inserire la scheda di memoria nel vano fino ad avvertirne chiaramente lo scatto in sede

RIMOZIONE

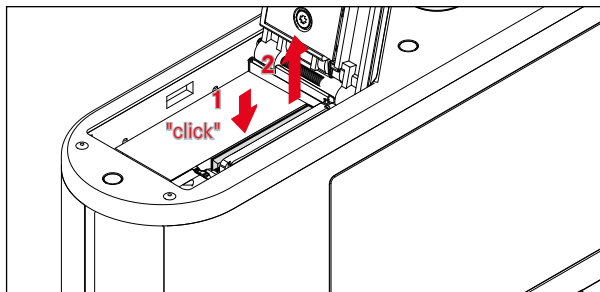

- ▶ Inserire la scheda fino ad avvertire un lieve clic
 - La batteria fuoriesce leggermente.
- ▶ Rimuovere la scheda

APERTURA/CHIUSURA DELLO SPORTELLINO DES VANO BATTERIA/VANO SCHEDA DI MEMO- RIA

APERTURA

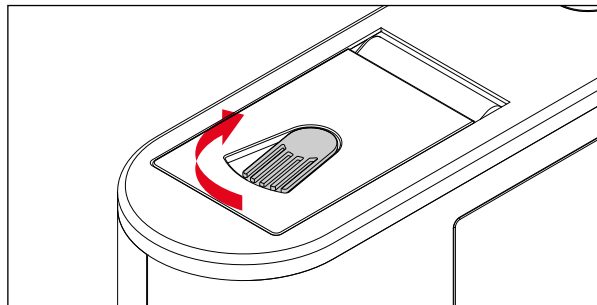

- ▶ Spingere la leva di sbloccaggio in direzione della freccia
 - Lo sportellino si apre.

CHIUSURA

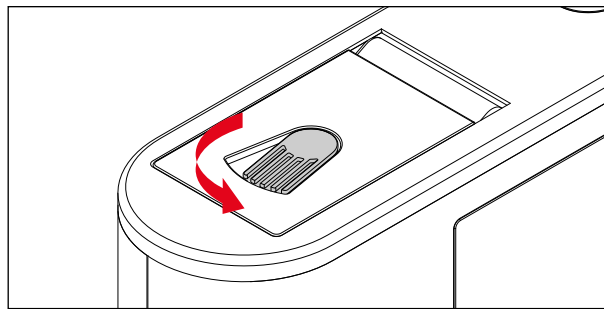

- ▶ Chiudere e mantenere chiuso lo sportellino.
- ▶ Spingere la leva di sbloccaggio in direzione della freccia.

REGOLAZIONE DIOTTRICA

Per consentire anche ai portatori di occhiali di fotografare senza occhiali, il mirino può essere regolato in un range da +4 a -4 diottrie per adattarlo al proprio occhio (regolazione diottrica).

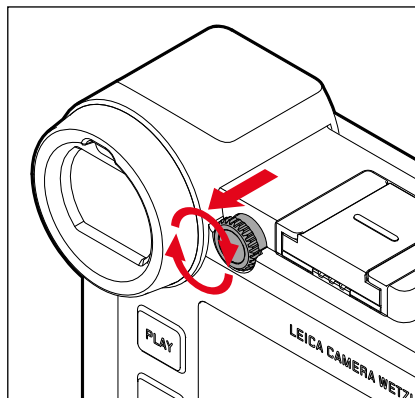

- ▶ Tirare indietro la ghiera di regolazione destra accanto all'oculare per sbloccare.
- ▶ Guardare nel mirino
- ▶ Ruotare la ghiera di regolazione diottrica finché sia l'immagine nel mirino sia gli indicatori visualizzati non saranno a fuoco
- ▶ Spingere in avanti la ghiera di regolazione di nuovo nella posizione di blocco.

SOSTITUZIONE DELL'OBIETTIVO

INNESTO DELL'OBIETTIVO

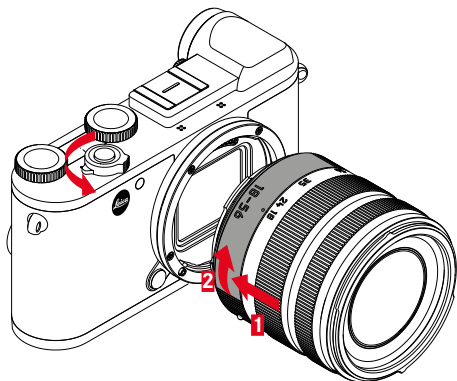

- ▶ Assicurarsi che la fotocamera sia spenta
- ▶ Afferrare l'obiettivo stringendo l'anello fisso tra le dita.
- ▶ Portare il pulsante di riferimento dell'obiettivo in corrispondenza del pulsante di sblocco sul corpo della fotocamera.
- ▶ Appoggiare l'obiettivo in questa posizione sulla fotocamera tenendolo dritto.
- ▶ Ruotare l'obiettivo in senso orario finché non si avverte lo scatto in posizione.

SMONTAGGIO DELL'OBIETTIVO

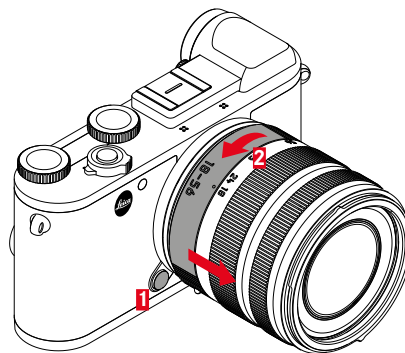

- ▶ Assicurarsi che la fotocamera sia spenta
- ▶ Afferrare l'obiettivo stringendo l'anello fisso tra le dita.
- ▶ Tenere premuto il pulsante di sblocco sul corpo macchina.
- ▶ Ruotare l'obiettivo in senso antiorario fino a quando il suo pulsante di riferimento si trova in corrispondenza del pulsante di sblocco.
- ▶ Smontare l'obiettivo tenendolo dritto

OBIETTIVI COMPATIBILI

Gli obiettivi Leica TL presentano in linea di massima tutti la stessa struttura: sulla montatura anteriore vi sono una baionetta esterna per il paraluce, una filettatura interna per i filtri, una ghiera per la messa a fuoco, una ghiera fissa con un pulsante rosso di riferimento per il cambio dell'obiettivo e una barra dei contatti per la trasmissione di informazioni e segnali di comando. Gli obiettivi Vario per Leica CL dispongono, inoltre, di una ghiera delle lunghezze focali aggiuntiva con il relativo indice.

Oltre a obiettivi Leica TL, su Leica CL è possibile impiegare con la baionetta L anche obiettivi Leica SL, sfruttando a pieno tutte le loro funzioni. Oltre a ciò, è possibile utilizzare gli obiettivi Leica M e R con i rispettivi adattatori M/R.

MISURAZIONE E COMANDO DELL'ESPOSIZIONE CON OBIETTIVO VARIO

Alcuni obiettivi Leica TL e SL-Vario presentano una luminosità variabile, ovvero l'effetto dell'apertura del diaframma varia a seconda della lunghezza focale impostata. Ciò nonostante, per evitare errori di esposizione, occorre scegliere la lunghezza focale desiderata prima della memorizzazione del valore rilevato oppure della modifica della combinazione tempo di posa/diaframma. Per ulteriori informazioni, consultare i paragrafi "Esposizione" da pag. 74. In caso di utilizzo di flash non compatibili con il sistema, l'impostazione del diaframma sul flash deve corrispondere all'apertura effettiva del diaframma.

PARALUCE

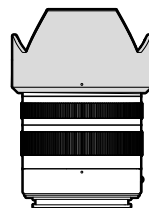

Posizione di scatto

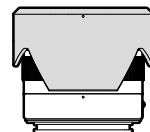

Posizione di trasporto

Gli obiettivi Leica CL vengono forniti con paraluce perfettamente adattati. Grazie alla loro baionetta simmetrica, possono essere montati facilmente in posizione di scatto oppure in posizione rovesciata per ridurre lo spazio di ingombro.

I paraluce evitano la luce diffusa e i riflessi e proteggono la lente anteriore dai danni e dalla sporcizia.

FILTRI

Sugli obiettivi per Leica CL è possibile utilizzare filtri a vite. I diametri compatibili sono riportati nella sezione "Dati tecnici" delle istruzioni per l'uso dell'obiettivo.

UTILIZZO DEGLI OBIETTIVI LEICA M E R

Gli adattatori Leica M e R consentono di montare gli obiettivi Leica M e R. Sono disponibili profili obiettivo, salvati nella fotocamera, che permettono di definire le seguenti funzioni:

- Il comando dell'esposizione e del riflettore per il flash sfrutta i dati sull'obiettivo (vedere "Flash compatibili").
- Inoltre i dati sull'obiettivo vengono scritte nei file EXIF delle immagini. Nella rappresentazione con dati immagine ampliati viene indicata anche la lunghezza focale dell'obiettivo.

Se l'obiettivo Leica M utilizzato è provvisto di codifica a 6 bit oppure se l'obiettivo Leica R è provvisto di contatti elettrici ROM, la fotocamera è in grado di regolare automaticamente il corrispondente tipo di obiettivo. Se gli obiettivi non dispongono di questa dotazione, il tipo di obiettivo deve essere impostato manualmente.

- ▶ Nel menu principale, selezionare **Profili obiettivo**
- ▶ Nel sottomenu, selezionare la funzione di riconoscimento automatico dell'obiettivo (**Auto**), per la scelta manuale di un obiettivo, selezionare uno dei due elenchi di obiettivi oppure disattivare la funzione.

Se si desidera impostare il tipo di obiettivo autonomamente:

- ▶ Selezionare **Obiettivi M** o **Obiettivi R**

Per semplificare l'uso, è possibile disattivare tutti i tipi di obiettivi non necessari, per ridurre gli elenchi degli obiettivi:

- ▶ Nei sottomenu **Obiettivi M** o **Obiettivi R** selezionare **Modifica elenco obiettivi M** ovvero **Modifica elenco obiettivi R**
- ▶ Nell'elenco degli obiettivi, attivare (**On**) o disattivare (**Off**) il tipo di obiettivo desiderato

Avvertenza

Con gli obiettivi Leica TL e SL, questa voce di menu non è selezionabile e la riga corrispondente è visualizzata in caratteri ombreggiati.

UTILIZZO DELLA FOTOCAMERA

ELEMENTI DI COMANDO

INTERRUTTORE GENERALE

La fotocamera viene accesa e spenta con l'interruttore generale.

ACCENSIONE DELLA FOTOCAMERA

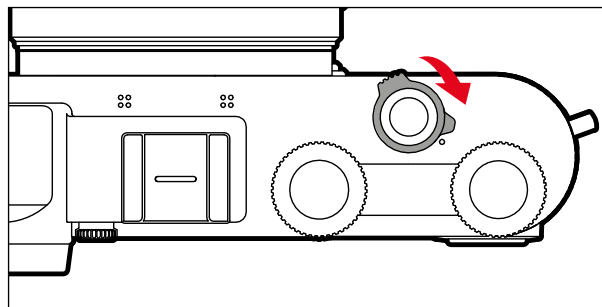

Avvertenze

- Lo stato di stand-by si inserisce dopo circa 1 s dall'accensione.
- Dopo l'accensione, si accende brevemente il LED e sul mirino appaiono gli indicatori.

SPEGNIMENTO DELLA FOTOCAMERA

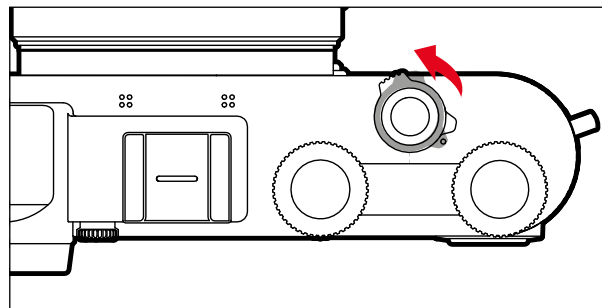

Avvertenza

Con la funzione **Spegnimento automatico** (vedi pag. 53) è possibile spegnere la fotocamera in automatico se non vengono eseguiti comandi nel tempo prestabilito. Se questa funzione è impostata su **Off** e la fotocamera non viene utilizzata per un periodo prolungato, la fotocamera dovrà essere spenta con l'interruttore generale per evitare scatti involontari o una scarica della batteria.

PULSANTE DI SCATTO

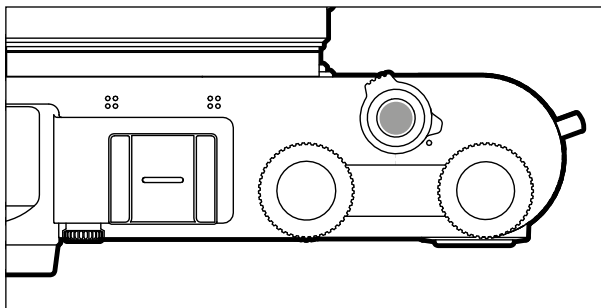

Il pulsante di scatto funziona in due stadi.

1. **Sfioramento** (=premendo fino al primo punto di resistenza)
 - Attiva l'elettronica della fotocamera e il display del mirino
 - Con il tempo di posa automatico viene memorizzato il valore dell'esposizione misurato, ossia il tempo di posa determinato dalla fotocamera
 - Interrompe un tempo di autoscatto in corso
 - La fotocamera si riporta in modalità Ripresa:
 - se è impostata la modalità Riproduzione,
 - se sono attivati i comandi a menu,
 - se la fotocamera è in modalità Stand-by.
2. **Pressione completa**
 - Esegue lo scatto
 - Infine, i dati vengono trasferiti sulla scheda di memoria.
 - Avvia un tempo di autoscatto preimpostato

Avvertenze

- Per evitare di scattare immagini sfocate, premere il pulsante di scatto delicatamente, e non bruscamente, fino a sentire il leggero clic dell'otturatore.
- Il pulsante di scatto rimane bloccato
 - se la scheda di memoria inserita e la memoria temporanea interna sono (momentaneamente) esaurite
 - se la batteria ha raggiunto il limite di prestazione (capacità, temperatura, età)
 - se la scheda di memoria è protetta da scrittura o danneggiata
 - se la numerazione delle immagini sulla scheda di memoria è esaurita
 - quando la fotocamera richiede l'immissione della lingua, della data e dell'ora, ad esempio alla prima messa in funzione o dopo un reset delle impostazioni
 - quando il sensore è surriscaldato
- Una volta rilasciato il pulsante di scatto, l'elettronica della fotocamera e il display del mirino rimangono accesi per il tempo impostato alla voce del menu principale **Risparmio energetico**.

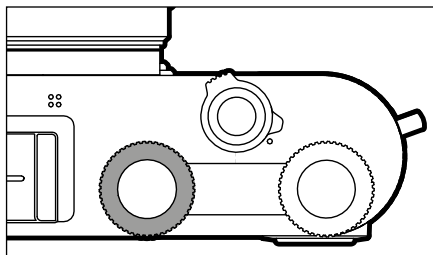
GHIERA DI REGOLAZIONE SINISTRA

- Passaggio da una modalità all'altra
- Impostazione di correzione dell'esposizione, diaframma, tempo di posa o cambio programma (a seconda della modalità ed assegnazione delle ghiera di regolazione)
- Sfoglio della memoria immagini

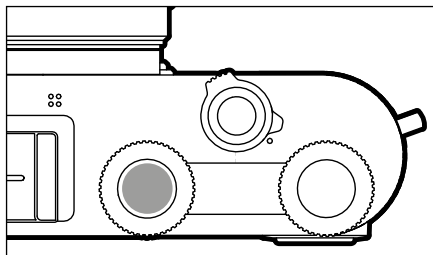
PULSANTE DELLA GHIERA DI REGOLAZIONE SINISTRA

- Marcatura/classificazione delle immagini
- Blocco pulsanti

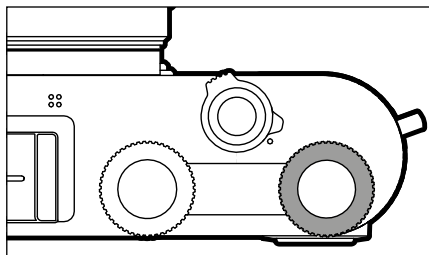
GHIERA DI REGOLAZIONE DESTRA

- Navigazione nei menu
- Impostazione di correzione dell'esposizione, diaframma, tempo di posa o cambio programma (a seconda della modalità ed assegnazione delle ghiera di regolazione)
- Ingrandimento/riduzione delle immagini osservate

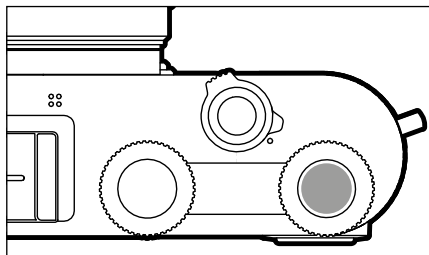
PULSANTE DELLA GHIERA DI REGOLAZIONE DESTRA

- Conferma della selezione
- Accesso diretto alle funzioni di menu

FUNZIONI DELLE GHIERE DI REGOLAZIONE IN MODALITÀ RIPRESA

La funzione delle due ghiera di regolazione dipende dalla modalità attiva.

	Ghiera di regolazione sinistra	Ghiera di regolazione destra
P	Correzione dell'esposizione	Cambio programma
S	Tempo di posa	Correzione dell'esposizione
A	Correzione dell'esposizione	Diaframma
M	Tempo di posa	Diaframma
AK	Correzione dell'esposizione	Diaframma
PK	Correzione dell'esposizione	Correzione dell'esposizione
SK	Correzione dell'esposizione	Correzione dell'esposizione

Le rispettive funzioni delle ghiera di regolazione vengono visualizzate in modalità ripresa nel monitor sotto le rotelle, non appena una viene ruotata in una posizione di scatto.

Per le modalità **P**, **S**, **A**, **M** e **AK** è possibile invertire rispettivamente la funzione della ghiera di regolazione destra con la ghiera di regolazione sinistra e viceversa.

- ▶ Nel menu principale, selezionare **Person. tasti**
- ▶ Nel sottomenu, selezionare **Assegnazione selettore**
- ▶ Selezionare l'impostazione desiderata

PULSANTE DI SELEZIONE/PULSANTE CENTRALE

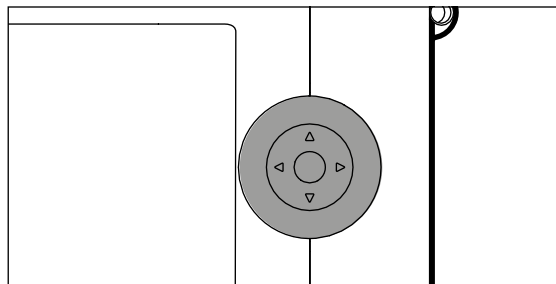

PULSANTE DI SELEZIONE

- Navigazione nei menu
- Impostazione delle voci di menu/funzioni selezionate
- Sfoglio della memoria immagini
- Spostamento del campo di misura (AF campo o AF spot)

PULSANTE CENTRALE

- Richiamo della schermata informazioni
- Richiamo del sottomenu
- Applicazione delle impostazioni del menu
- Conferma della selezione
- Conferma del processo di eliminazione
- Visualizzazione dei dati dell'immagine durante la riproduzione
- Riproduzione di riprese video

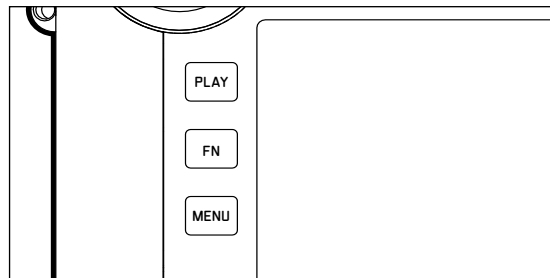
PULSANTE PLAY/PULSANTE FN/PULSANTE MENU**PULSANTE PLAY**

- Attivazione e disattivazione della modalità Riproduzione (continua)
- Ritorno alla rappresentazione a schermo intero

PULSANTE FN

- Accesso diretto alle funzioni di menu
- Accesso diretto alla funzione di eliminazione

PULSANTE MENU

- Richiamo del menu **Preferiti** o del **Menu principale**
- Uscita dal menu (sottomenu) attualmente visualizzato
- Richiamo del menu di riproduzione

SCHERMO TOUCH**COMANDI A SFIORAMENTO**

toccare brevemente



toccare due volte

toccare a lungo,
trascinare e rilasciarescorrere il dito
in orizzontale/verticale

avvicinare



separare

In modalità Ripresa

- Impostazione della posizione del campo di misura dell'esposizione (sfiorare brevemente direttamente sul punto desiderato)
- Passaggio alla funzione Video (scorrere il dito in orizzontale)
- Passaggio alla modalità Riproduzione (scorrere il dito in verticale)

Nella modalità Riproduzione

- Passaggio alla modalità Ripresa (scorrere il dito in verticale)
- Sfoglio della memoria immagini (scorrere il dito in orizzontale)
- Ingrandimento/riduzione delle immagini osservate (avvicinare/separare)
- Impostazione dell'area immagine lente di ingrandimento del mirino da ingrandire (toccare due volte)

Avvertenza

Basta toccare leggermente, non è necessario premere.

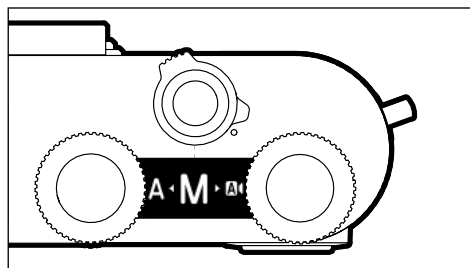
DISPLAY SUPERIORE

- Indicatore al passaggio da una modalità all'altra
- Modalità impostata
- Informazioni su diaframma, tempo di posa, correzione dell'esposizione e cambio programma (in base alla modalità impostata)

COMANDI A MENU

Le aree del menu: **Menu principale** e **Preferiti**

Menu principale:

- contiene tutte le voci di menu

Preferiti:

- elenco creato dall'utente secondo le proprie preferenze personali (per la gestione di questa lista, vedi pag. 49)

Avvertenza

Il menu Preferiti viene visualizzato solo se vi è associata almeno una voce di menu.

ELEMENTI DI COMANDO

Per l'utilizzo del menu si utilizzano i seguenti elementi.

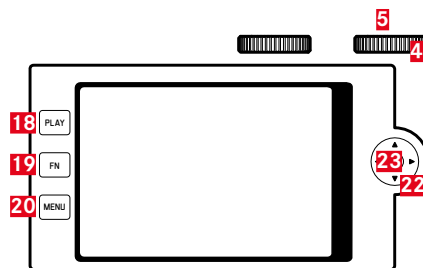

18 Pulsante **PLAY**

19 Pulsante **FN**

20 Pulsante **MENU**

5 Pulsante della ghiera di regolazione destra

4 Ghiera di regolazione destra

22 Pulsante di selezione

23 Pulsante centrale

STRUTTURA DELLE SCHERMATE DEI MENU

MENU PRINCIPALE

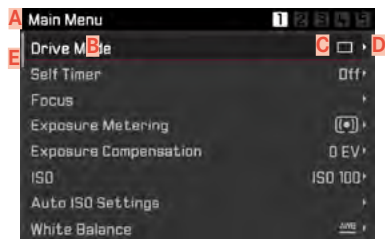

- A** Area del menu: Menu principale/Preferiti
- B** Denominazione della voce di menu
- C** Impostazione della voce di menu
- D** Rimando a un sottomenu
- E** Barra di scorrimento: posizione corrente nell'elenco dei menu

SOTTOMENU

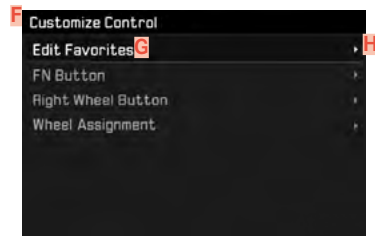

- F** Voce di menu attuale
- G** Voce di sottomenu
- H** Rimando ad altri sottomenu

Avvertenza

In alcuni casi è presente anche una scala per l'impostazione di valori o varianti di funzionamento selezionabili.

NAVIGAZIONE NEI MENU

VISUALIZZAZIONE DELLA “SCHERMATA INIZIALE” (ACCESSO AL CONTROLLO MENU)

In modalità Ripresa

- Se non sono associate voci di menu al menu Preferiti:
 - ▶ premere il pulsante **MENU 1 volta**
 - Appare **MENU PRINCIPALE**
- Se al menu Preferiti è associata almeno una voce di menu:
 - ▶ premere il pulsante **MENU 1 volta**
 - Appare il menu **PREFERITI**

Accesso al menu principale

- Se il menu Preferiti è composto da una sola schermata:
 - ▶ premere nuovamente il pulsante **MENU 1 volta**
- Se il menu Preferiti è composto da due schermate:
 - ▶ premere nuovamente il pulsante **MENU 2 volte**
oppure
 - ▶ selezionare il **Menu principale** (ultima voce di menu nel menu Preferiti)

Nella modalità Riproduzione

- ▶ Sfiocare il pulsante di scatto
 - Ritorno alla modalità Ripresa
- ▶ Premere il pulsante **MENU**
 - Viene visualizzata la schermata iniziale

VISUALIZZAZIONE DEI SOTTOMENU

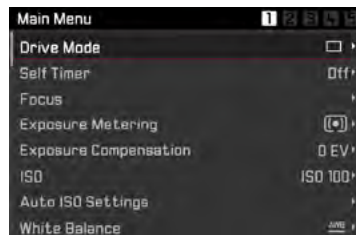

- ▶ Premere il pulsante centrale
oppure
- ▶ Premere il pulsante di selezione destro
oppure
- ▶ Premere il pulsante della ghiera di regolazione destra

NAVIGAZIONE ALL'INTERNO DEI MENU

Navigazione per schermata



- ▶ Premere il pulsante **MENU**
 - Alla pagina 5 segue nuovamente la pagina 1 del menu principale.
 - Ritorno al menu Preferiti:
 - ▶ premere il pulsante di scatto
 - ▶ premere il pulsante **MENU**

Navigazione per riga

(Selezione delle funzioni/varianti di funzionamento)

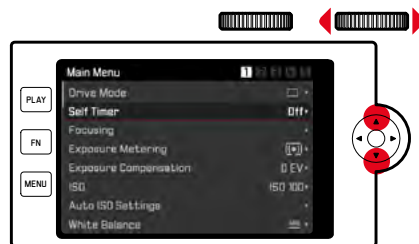

- ▶ Premere il pulsante di selezione in alto/in basso oppure
- ▶ Ruotare la rotella di regolazione destra (verso destra per scorrere verso il basso, verso sinistra per scorrere verso l'alto)
 - Dopo l'ultima voce di menu nelle rispettive direzioni, viene visualizzata automaticamente la pagina successiva/precedente.

Avvertenza

- Alcune voci di menu possono essere richiamate solo a determinate condizioni. Le voci non disponibili sono evidenziate in grigio nelle relative righe.

CONFERMA DELLA SELEZIONE

- ▶ Premere il pulsante centrale oppure
- ▶ Premere il pulsante della ghiera di regolazione destra
 - Il monitor visualizza nuovamente la voce di menu attiva. A destra, nella rispettiva riga del menu, è indicata la variante di funzionamento impostata.

Avvertenza

Non occorre confermare la selezione di **On** o **Off**. Questa selezione viene salvata automaticamente.

INDIETRO

- ▶ Premere il pulsante di selezione sinistro
 - Nel caso di sottomenu con scale, per questa funzione non è disponibile il pulsante di selezione.

CHIUSURA DEL MENU

I menu e i sottomenu possono essere chiusi in qualsiasi momento sia applicando sia non applicando le impostazioni effettuate.

Ritorno alla voce di menu subordinante

- ▶ Premere il pulsante di selezione sinistro

Vai alla modalità Ripresa

- ▶ Premere il pulsante di scatto

Vai alla modalità Riproduzione

- ▶ Premere il pulsante **PLAY**

UTILIZZO DELLA TASTIERA/DEL TASTIERINO

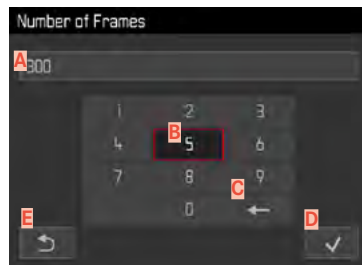
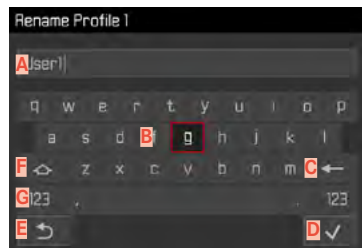

- A** Riga di immissione
- B** Tastiera/Tastierino
- C** Pulsante "Elimina" (cancella l'ultimo carattere inserito)
- D** Pulsante "Conferma" (sia per singoli valori che per impostazioni terminate)
- E** Ritorno al livello di menu precedente
- F** Tasto shift (commutazione tra lettere maiuscole e minuscole)
- G** Modifica del tipo di carattere

Tramite i comandi fisici

Per spostarsi verso destra o verso sinistra

- ▶ Premere il pulsante di selezione a sinistra/a destra oppure
- ▶ Ruotare la rotella di regolazione destra

Per spostarsi in alto o in basso

- ▶ Premere il pulsante di selezione in alto/in basso

Per commutare tra maiuscole e minuscole

- ▶ Selezionare il tasto shift **F** con il pulsante di selezione
- ▶ Premere il pulsante centrale

Per cambiare il tipo di carattere (lettere/cifre)

- ▶ Selezionare **G** con il pulsante di selezione
- ▶ Premere il pulsante centrale

Per inserire il carattere selezionato

- ▶ Premere il pulsante centrale
oppure
- ▶ Premere il pulsante della ghiera di regolazione destra

Per memorizzare

- ▶ Selezionare **D** con il pulsante di selezione
- ▶ Premere il pulsante centrale

Tramite i comandi a sfioramento

- ▶ Selezionare direttamente il pulsante desiderato

Per memorizzare

- ▶ Selezionare **D**

Per uscire dal menu

- ▶ Selezionare **E**

UTILIZZO DELLA BARRA DEI MENU

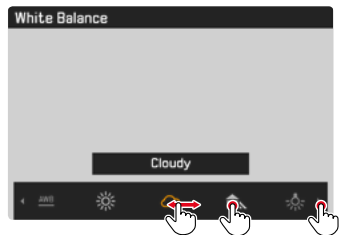

Tramite i comandi fisici

- ▶ Premere il pulsante di selezione a sinistra/a destra oppure
- ▶ Ruotare la rotella di regolazione destra

Tramite i comandi a sfioramento

- ▶ Selezionare la funzione desiderata direttamente o scorrendo il dito

UTILIZZO DEL SOTTOMENU CON SCALE

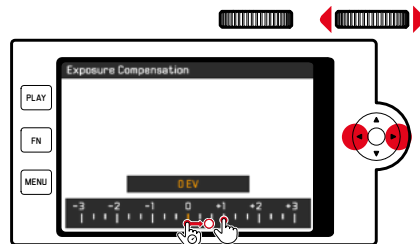

Tramite i comandi fisici

- ▶ Premere il pulsante di selezione a sinistra/a destra oppure
- ▶ Ruotare la rotella di regolazione destra

Tramite i comandi a sfioramento

- ▶ Selezionare la funzione desiderata direttamente o scorrendo il dito

Avvertenze

- L'impostazione attualmente attivata al centro è evidenziata in giallo.
- Il valore impostato verrà visualizzato sulla scala/sulla barra dei menu.
- La funzione impostata non richiede ulteriore conferma, è immediatamente attiva.

MENU PREFERITI

Per accedervi con maggiore praticità e rapidità, le voci di menu più utilizzate (fino a 15) possono essere configurate individualmente in un menu. Le funzioni disponibili sono elencate nella lista a pag. 146.

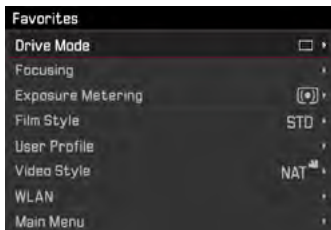

GESTIONE DEL MENU PREFERITI

- ▶ Nel menu principale, selezionare **Person. tasti**
- ▶ Nel sottomenu, selezionare **Modifica preferiti**



- ▶ Nel menu, selezionare la voce desiderata

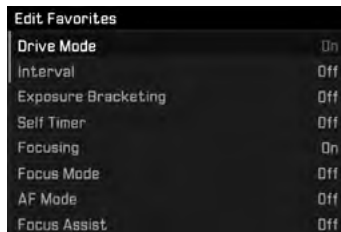

- ▶ Selezionare **On** o **Off**
 - Se il menu Preferiti contiene già il numero massimo di 15 voci, compare un messaggio di avviso.

Avvertenza

Selezionando **Off** per tutte le voci di menu, si cancellerà l'intero menu Preferiti.

ACCESSO DIRETTO ALLE FUNZIONI DI MENU

Per velocizzare l'uso mediante accesso diretto in modalità Ripresa, è possibile associare ai seguenti comandi voci di menu personalizzate. Le funzioni disponibili sono elencate nella lista a pag. 146.

- Pulsante **FN** (impostazione di fabbrica: **Autoscatto**)
- Pulsante della ghiera di regolazione destra (impostazione di fabbrica: **ISO**)

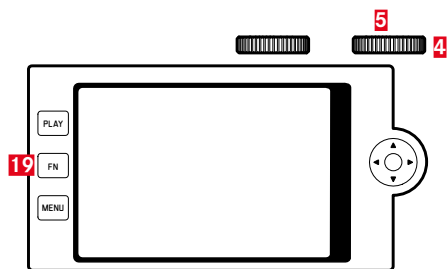

19 Pulsante **FN**

5 Pulsante della ghiera di regolazione destra

4 Ghiera di regolazione destra

Creazione di una lista personalizzata

- ▶ Nel menu principale, selezionare **Person. tasti**
- ▶ Nel sottomenu, selezionare **Tasto FN/ Pulsante ghiera regolazione destra**
- ▶ Per ciascuna voce di menu, selezionare **On** o **Off**
 - Per la lista possono essere attivate al massimo 8 voci di menu.
 - Le funzioni disponibili sono identiche per entrambi i pulsanti.

Modifica dell'allocazione mediante la lista personalizzata

- ▶ Premere a lungo il pulsante **FN**/pulsante della ghiera di regolazione destra
 - La lista di accesso diretto così creata compare sul monitor.
 - Questa lista può essere modificata in qualsiasi momento alla voce **Person. tasti**.
- ▶ Nel menu, selezionare la voce desiderata
 - Non occorre alcuna conferma. La modifica viene immediatamente applicata.

Richiamo della voce di menu assegnata

- ▶ Premere brevemente il pulsante **FN**/pulsante della ghiera di regolazione destra
 - La funzione assegnata viene richiamata oppure sul monitor compare un sottomenu.
 - L'impostazione può avvenire mediante i comandi fisici o direttamente sul monitor con i comandi a sfioramento.

BLOCCO PULSANTI

In modalità ripresa è possibile bloccare vari tasti.

BLOCCARE TUTTI I PULSANTI

Tutti i pulsanti (ad eccezione del pulsante di scatto) sono bloccati.

Per bloccare tutti i pulsanti

- ▶ Premere a lungo il pulsante della ghiera di regolazione sinistra
 - Se si preme un pulsante con blocco attivato, sul monitor viene visualizzato .



Per sbloccare tutti i pulsanti

- ▶ Premere a lungo il pulsante della ghiera di regolazione sinistra

BLOCCARE LE GHIERE DI REGOLAZIONE

Il funzionamento di entrambe le ghiere può essere bloccato/sbloccato.

Tramite i comandi a sfioramento

- ▶ Toccare l'indicatore della funzione (simbolo rotellina) fino a quando non appare  /  in basso al centro della schermata del monitor (dopo circa 2 s)



Tramite i comandi fisici

- ▶ Nel menu principale, selezionare **Blocco selettore in Live View**
- ▶ Selezionare nel sottomenu **Selettore destro** o **Selettore sinistro**
- ▶ Selezionare **On** o **Off**
 - Una ghiera di regolazione bloccata viene segnalata dall'indicatore della funzione .

IMPOSTAZIONI DI BASE DELLA FOTOCAMERA

Per navigare nei menu e per l'immissione, si veda il capitolo "Comandi a menu" (vedi pag. 42).

LINGUA DEI MENU

Impostazione di fabbrica Inglese

Lingue alternative Tedesco, francese, italiano, spagnolo, russo, giapponese, coreano, cinese tradizionale e semplificato

- ▶ Nel menu principale, selezionare **Language**
- ▶ Selezionare la lingua desiderata
 - A parte alcune eccezioni, la lingua selezionata sarà applicata a tutte le voci.

DATA/ORA

DATA

Per la sequenza di visualizzazione sono disponibili 3 varianti.

- ▶ Nel menu principale, selezionare **Data e ora**
- ▶ Nel sottomenu, selezionare **Impostazione della data**
- ▶ Selezionare il formato desiderato per la visualizzazione della data (**Giorno/Mese/Anno**, **Mese/Giorno/Anno**, **Anno/Mese/Giorno**)
- ▶ Impostare la data



Per passare all'impostazione successiva

- ▶ Premere il pulsante di selezione a sinistra/a destra oppure
- ▶ Ruotare la rotella di regolazione destra

Per impostare i valori

- ▶ Premere il pulsante di selezione in alto/in basso

Per memorizzare e tornare indietro alla voce di menu subordinante

- ▶ Premere il pulsante centrale/pulsante della ghiera di regolazione destra

ORA

- ▶ Nel menu principale, selezionare **Data e ora**
- ▶ Nel sottomenu, selezionare **Impostazione dell'ora**
- ▶ Selezionare il formato di visualizzazione desiderato (**12 ore**, **24 ore**)
- ▶ Impostare l'ora
(Con il formato 12 ore, selezionare anche **am** o **pm**)

FUSO ORARIO

- ▶ Nel menu principale, selezionare **Data e ora**
- ▶ Nel sottomenu, selezionare **Fuso orario**
- ▶ Selezionare il fuso/la località attuale desiderati
 - A sinistra nelle righe: differenza di orario rispetto al meridiano di Greenwich (Greenwich Mean Time)
 - A destra nelle righe: le principali città dei diversi fusi orari

ORA LEGALE

- ▶ Nel menu principale, selezionare **Data e ora**
- ▶ Nel sottomenu, selezionare **Ora Legale**
- ▶ Selezionare **On** o **Off**

MODALITÀ DI RISPARMIO ENERGETICO (MODALITÀ STAND-BY)

Se questa funzione è attivata, la fotocamera si porta in modalità Stand-by per risparmiare energia e prolungare la durata della batteria.

Si può risparmiare energia in due livelli.

- Modalità di risparmio energetico normale:
Attivazione della modalità stand-by dopo 2/5/10 minuti
- Spegnimento automatico del monitor (vedi pag. 56)

ATTIVARE/DISATTIVARE LA FUNZIONE

Entrambe le funzioni sono attivate o disattivate contemporaneamente.

- ▶ Nel menu principale, selezionare **Risparmio energetico**
- ▶ Selezionare **Modalità di risparmio energetico**
- ▶ Selezionare **On** o **Off**

MODALITÀ DI RISPARMIO ENERGETICO NORMALE

- ▶ Nel menu principale, selezionare **Risparmio energetico**
- ▶ Selezionare **Spegnimento automatico**
- ▶ Selezionare l'impostazione desiderata (**Off**, **2 min**, **5 min**, **10 min**)

Avvertenza

Anche se si trova in modalità Stand-by, la fotocamera può essere riattivata in qualsiasi momento premendo il pulsante di scatto o spegnendola e riaccendendola con l'interruttore generale.

IMPOSTAZIONI DEL MONITOR/DEL MIRINO (EVF)

La fotocamera è dotata di un monitor a colori a cristalli liquidi da 3".

Si possono personalizzare e utilizzare le seguenti funzioni:

- Utilizzo di monitor e EVF (Electronic View Finder)
- Sensibilità del sensore oculare
- Luminosità
- Schermata informazioni
- Spegnimento automatico del monitor (modalità stand-by)

UTILIZZO DEL MONITOR/DEL MIRINO EVF

Si possono impostare le situazioni in cui dovranno essere utilizzati il mirino elettronico EVF e il monitor. Gli indicatori sono identici, indipendentemente dal fatto che appaiano nel monitor o nel mirino.

Impostazione di fabbrica **Auto**

	EVF	Monitor
Auto	Tramite un sensore oculare sul mirino, la fotocamera passa automaticamente tra monitor e mirino EVF. <ul style="list-style-type: none"> • Scatto • Riproduzione • Comandi a menu 	
LCD		<ul style="list-style-type: none"> • Scatto • Riproduzione • Comandi a menu
EVF	<ul style="list-style-type: none"> • Scatto • Riproduzione • Comandi a menu 	
EVF Avanzato	<ul style="list-style-type: none"> • Scatto 	<ul style="list-style-type: none"> • Riproduzione • Comandi a menu

- ▶ Nel menu principale, selezionare **Impostazioni display**
- ▶ Nel sottomenu, selezionare **EVF-LCD**
- ▶ Selezionare l'impostazione desiderata

Avvertenza

Se il monitor deve restare spento (ad esempio in ambienti bui), selezionare **EVF**.

SENSIBILITÀ DEL SENSORE OCULARE

Per assicurarsi che la commutazione automatica funzioni in modo affidabile anche se si indossano occhiali, è possibile regolare la sensibilità del sensore oculare.

Impostazione di fabbrica **Basso**

- ▶ Nel menu principale, selezionare **Impostazioni display**
- ▶ Nel sottomenu, selezionare **Sensibilità sensore oculare**
- ▶ Selezionare l'impostazione desiderata

LUMINOSITÀ

Per una visibilità ottimale alle diverse condizioni di luce, è possibile regolare la luminosità. Viene regolata separatamente per monitor, display superiore e mirino.

MONITOR

- ▶ Nel menu principale, selezionare **Impostazioni display**
- ▶ Nel sottomenu, selezionare **Luminosità LCD**
- ▶ Selezionare la luminosità desiderata o **Automatico**
- ▶ Confermare la selezione

EVF

- ▶ Nel menu principale, selezionare **Impostazioni display**
- ▶ Nel sottomenu, selezionare **Luminosità mirino eI**
- ▶ Guardare nel mirino
- ▶ Selezionare la luminosità desiderata
- ▶ Confermare la selezione

Avvertenza

In questo caso, l'impostazione **Automatico** non è disponibile.

DISPLAY SUPERIORE

- ▶ Nel menu principale, selezionare **Impostazioni display**
- ▶ Nel sottomenu, selezionare **Display superiore**
- ▶ Selezionare la funzione desiderata
 - **On**: sempre On
 - **Off**: sempre Off
 - **Auto**: regolazione automatica in funzione della luce ambiente

VISUALIZZAZIONE DELLE INFORMAZIONI

Si possono visualizzare informazioni riguardanti la ripresa sia nella modalità Ripresa che nella modalità Riproduzione.

OPZIONI DI VISUALIZZAZIONE

Sono disponibili due opzioni di visualizzazione:

- Nessuna schermata informazioni
 - Con informazioni sulla ripresa nell'intestazione e nel piè di pagina
- ▶ Premere il pulsante centrale
- La schermata scorre a cicli regolari le opzioni di visualizzazione.

Avvertenze

- Durante la misurazione dell'esposizione (premendo e tenendo premuto il pulsante di scatto) vengono visualizzate solo informazioni relative all'esposizione, indipendentemente dall'impostazione.
- In modalità video sono invece sempre visibili tutti gli indicatori.

SPEGNIMENTO AUTOMATICO DI TUTTI GLI INDICATORI

Con questa funzione è possibile scegliere dopo quanto tempo il display superiore, il monitor e il mirino devono spegnersi completamente, per risparmiare energia.

- ▶ Nel menu principale, selezionare **Risparmio energetico**
- ▶ Selezionare **OFF automatico di tutti gli indicatori**
- ▶ Selezionare l'impostazione desiderata
(**30 s**, **1 min**, **5 min**)

SEGNALI ACUSTICI

Alcune funzioni possono essere confermate da segnali acustici. Le seguenti funzioni speciali possono essere impostate separatamente.

- Suono di scatto dell'otturatore elettronico
- Conferma AF

SEGNALI ACUSTICI

Come segnale di avvertimento, ad esempio quando si tenta di eseguire impostazioni non disponibili.

- ▶ Nel menu principale, selezionare **Segnale acustico**
- ▶ Nel sottomenu, selezionare **Segnale acustico**
- ▶ Selezionare **On**
- ▶ Nel sottomenu, selezionare **Volume**
- ▶ Selezionare **Basso/Alto**

SUONO DI SCATTO DELL'OTTURATORE ELETTRONICO

- ▶ Nel menu principale, selezionare **Segnale acustico**
- ▶ Nel sottomenu, selezionare **Suono scatto otturatore elettr.**
- ▶ Selezionare **On**
- ▶ Nel sottomenu, selezionare **Volume**
- ▶ Selezionare **Basso/Alto**

CONFERMA DELL'AUTOFOCUS

Per segnalare la riuscita dell'autofocus si può inserire un segnale.

- ▶ Nel menu principale, selezionare **Segnale acustico**
- ▶ Nel sottomenu, selezionare **Conferma AF**
- ▶ Selezionare **On**
- ▶ Nel sottomenu, selezionare **Volume**
- ▶ Selezionare **Basso/Alto**

FOTOGRAFIA SILENZIOSA

Se desiderate fotografare possibilmente senza il suono di scatto del pulsante.

- ▶ Nel menu principale, selezionare **Segnale acustico**
- ▶ Nel sottomenu, selezionare **Suono scatto otturatore elettr./Conferma AF/Segnale acustico**
- ▶ Selezionare **Off** per ciascuna voce di menu

IMPOSTAZIONI DI BASE PER LO SCATTO

FOTO

FORMATO FILE

Sono disponibili il formato JPG **JPG** e il formato dati non elaborati **DNG** (Digital Negative). Entrambi i formati possono essere utilizzati sia singolarmente che insieme.

Impostazione di fabbrica **DNG + JPG**

- ▶ Nel menu principale, selezionare **Formato file foto**
- ▶ Selezionare il formato desiderato (**DNG**, **DNG + JPG**, **JPG**)

Avvertenze

- Per memorizzare i dati non elaborati delle riprese, viene utilizzato il formato standard DNG (Digital Negative).
- Memorizzando contemporaneamente i dati immagine nei formati **DNG** e **JPG**, per il file JPG sarà utilizzata la risoluzione impostata per il formato **JPG** (vedi paragrafo successivo), ossia i due file possono presentare risoluzioni completamente diverse.
- Il formato **DNG** funziona sempre con la massima risoluzione (24 MP) indipendentemente dall'impostazione **JPG**.
- Il numero di immagini rimanenti visualizzato sul monitor non cambia necessariamente dopo ogni scatto. Ciò dipende dal soggetto inquadrato: strutture molto fini comportano l'utilizzo di una quantità di dati maggiore rispetto alle superfici omogenee.

RISOLUZIONE JPG

Se si seleziona il formato **JPG**, si possono acquisire immagini con 3 diverse risoluzioni (numero di pixel). Sono disponibili **L-JPG** (24 MP), **M-JPG** (12 MP) e **S-JPG** (6 MP). In questo modo è possibile scegliere il formato più adatto all'impiego previsto e sfruttare in modo ottimale la capacità della scheda di memoria.

- ▶ Nel sottomenu, selezionare **Risoluzione JPG**
- ▶ Selezionare la risoluzione desiderata

PROPRIETÀ DELL'IMMAGINE

Uno dei numerosi vantaggi della fotografia digitale è la grande facilità con cui si possono modificare le proprietà essenziali delle immagini.

Contrasto, nitidezza e saturazione del colore possono essere impostate già prima dello scatto.

Avvertenza

Le funzioni e le impostazioni descritte in questo paragrafo riguardano esclusivamente le immagini con il formato **JPG**.

CONTRASTO

Il contrasto, ossia la differenza tra parti chiare e scure, determina se l'opacità o la brillantezza dell'immagine. Di conseguenza, il contrasto può essere influenzato incrementando o riducendo questa differenza, ossia con una riproduzione più chiara di parti chiare e una riproduzione più scura di parti scure.

NITIDEZZA

L'impressione di messa a fuoco di un'immagine dipende fortemente dalla nitidezza dei bordi, ossia da quanto è ridotta la transizione tra chiari e scuri sui bordi dell'immagine. Ingrandendo o riducendo tali aree, è possibile modificare anche l'impressione di messa a fuoco.

SATURAZIONE DEL COLORE

Nelle immagini a colori, la saturazione determina se i colori appaiono più «pallidi» e in stile pastello oppure più «vividi» e variopinti. Mentre le condizioni di luce e atmosferiche (foschia/tempo sereno) sono condizioni fisse per lo scatto, la riproduzione può essere modificata.

PROFILO DEL COLORE

Per la ripresa a colori sono disponibili 3 profili predefiniti:

Impostazione di fabbrica **Standard**

- STD **Standard**
- VIV **Vivace**
- STD **Naturale**

- ▶ Nel menu principale, selezionare **Stile film**
- ▶ Selezionare il profilo desiderato

PROFILO BIANCO E NERO

Per le immagini in formato JPG, si può scegliere se acquisire la foto a colori o in bianco e nero.

Per la ripresa in bianco e nero sono disponibili 2 profili predefiniti:

- **BW** **Monocromatico**
- **BW** **Monocromatico HC**

- ▶ Nel menu principale, selezionare **Stile film**
- ▶ Selezionare il profilo desiderato

PERSONALIZZARE I PROFILI FOTOGRAFICI

Per ciascun profilo si possono inoltre regolare separatamente i valori per contrasto, nitidezza e saturazione (saturazione solo in caso di riprese a colori).

- ▶ Nel menu principale, selezionare **Stile film**
- ▶ Nel sottomenu, selezionare **Impostazioni stile film**
- ▶ Nel sottomenu, selezionare il profilo desiderato
- ▶ Nel sottomenu, selezionare **Contrasto/Nitidezza/Saturazione**
- ▶ Selezionare il livello desiderato
(**Basso**, **Medio basso**, **Standard**, **Medio alto**, **Alto**)

STABILIZZAZIONE DELL'IMMAGINE

Tanto più scarse sono le condizioni di luce durante la ripresa, quanto più lunghi saranno i tempi di posa necessari per un'esposizione corretta. La stabilizzazione ottica dell'immagine permette di evitare immagini sfuocate a causa di riprese mosse.

Quando si utilizzano obiettivi Leica SL con dotazione OIS, è possibile sfruttare la funzione di stabilizzazione integrata in Leica CL.

Impostazione di fabbrica **Auto**

- ▶ Nel menu principale, selezionare **Stabilizzazione ottica immagine**
- ▶ Selezionare **On** o **Off**

Avvertenza

Per ulteriori informazioni su OIS, si rimanda al manuale dell'obiettivo.

VIDEO

FORMATO FILE

I video vengono ripresi nel formato MP4.

RISOLUZIONE VIDEO

Impostazione di fabbrica **Full HD / 60 fps**

Sono disponibili tre risoluzioni, in un caso con due differenti frame rate opzionali:

4K / 30 fps	(3840 x 2160 pixel)
Full HD / 60 fps	(1920 x 1080 pixel)
Full HD / 30 fps	(1920 x 1080 pixel)
HD / 30 fps	(1280 x 720 pixel)

In questo modo è possibile scegliere il formato più adatto all'impiego previsto e sfruttare in modo ottimale la capacità della scheda di memoria.

- ▶ Nel menu principale, selezionare **Risoluzione video**
- ▶ Selezionare la risoluzione desiderata
(**4K / 30fps**, **Full HD / 60fps**, **Full HD / 30 fps**, **HD / 30 fps**)

Avvertenza

La dimensione massima del file per riprese video ininterrotte è di 96 GB. Se la ripresa supera questa dimensione file, la registrazione prosegue automaticamente in un altro file (tuttavia non oltre 29 min).

MICROFONO

La registrazione audio avviene in stereo con i microfoni integrati. La sensibilità dei microfoni integrati può essere regolata. Impostazione di fabbrica **Medio**

- ▶ Nel menu principale, selezionare **Impostazioni video**
- ▶ Nel sottomenu, selezionare **Guadagno microfono**
- ▶ Selezionare il livello desiderato
(**Alto**, **Medio**, **Medio basso**, **Basso**, **Off**)

Avvertenza

Sia la funzione di autofocus che la regolazione manuale della messa a fuoco generano rumori che saranno registrati sull'immagine.

FUNZIONE ANTIVENTO

Impostazione di fabbrica **On**

- ▶ Nel menu principale, selezionare **Impostazioni video**
- ▶ Nel sottomenu, selezionare **Riduzione rumore del vento**
- ▶ Selezionare **On** o **Off**

STABILIZZAZIONE VIDEO

La funzione di stabilizzazione permette di ridurre le riprese mosse in condizioni di scatto difficili.

- ▶ Nel menu principale, selezionare **Impostazioni video**
- ▶ Nel sottomenu, selezionare **Stabil. video**
- ▶ Selezionare **On** o **Off**

Avvertenza

Quando si utilizza la stabilizzazione nelle riprese video, l'inquadratura si riduce leggermente rispetto al funzionamento senza stabilizzazione.

PROPRIETÀ DELL'IMMAGINE

Per le riprese video, lo spazio colore è preimpostato su sRGB. Si possono comunque impostare altre proprietà dell'immagine dei video.

PROFILI VIDEO

Per la ripresa a colori sono disponibili 3 profili predefiniti:

- **STD** **Standard**
- **VIV** **Vivace**
- **NAT** **Naturale**

Inoltre, sono disponibili due profili per le riprese in bianco e nero:

- **BW** **Monocromatico**
- **BW** **Monocromatico HC**

- ▶ Nel menu principale, selezionare **Stile video**
- ▶ Selezionare il profilo video desiderato

PROFILI VIDEO PERSONALIZZATI

Per ciascun profilo si possono inoltre regolare separatamente i valori per contrasto, nitidezza e saturazione (saturazione solo in caso di riprese a colori).

- ▶ Nel menu principale, selezionare **Stile video**
- ▶ Nel sottomenu, selezionare **Impostazioni stile video**
- ▶ Nel sottomenu, selezionare il profilo video desiderato.
- ▶ Nel sottomenu, selezionare **Contrasto/Nitidezza/Saturazione**
- ▶ Selezionare il livello desiderato
(**Basso**, **Medio basso**, **Standard**, **Medio alto**, **Alto**)

MODALITÀ RIPRESA (FOTO)

REGOLAZIONE DELLA DISTANZA (MESSA A FUOCO)

Con Leica CL è possibile effettuare la regolazione della messa a fuoco sia in modo automatico che manuale. Per fotografare con l'autofocus sono disponibili 2 modalità e 3 metodi di misurazione.

FOTOGRAFARE CON AF

- ▶ Posizionare eventualmente il campo di misura AF
- ▶ Sfiore il pulsante di scatto e tenerlo premuto
 - La regolazione della messa a fuoco viene effettuata una volta (AFs) o in continuo (AFc).
 - In caso di misurazione riuscita: campo di misura AF verde.
 - Nel caso in cui la misurazione non sia riuscita: campo di misura AF rosso.
 - In alternativa, le regolazioni della messa a fuoco e/o dell'esposizione possono essere effettuate e memorizzate con la ghiera di regolazione destra o il pulsante FN (salvataggio dei valori misurati, vedi pag. 84).
- ▶ Scatto

FOTOGRAFARE CON MF

- ▶ Mettere a fuoco con la ghiera di messa a fuoco
- ▶ Scatto

Per ulteriori informazioni in merito, si vedano i capitoli successivi.

MODALITÀ AUTOFOCUS

Sono disponibili le seguenti modalità AF: **AFs** e **AFc**. La modalità AF correntemente selezionata è visualizzata nell'intestazione.

AFs (single)

Modalità adatta a soggetti privi o con movimenti molto lievi. La regolazione della messa a fuoco viene effettuata una sola volta e resta memorizzata finché il pulsante di scatto verrà tenuto premuto sul punto di resistenza. Questo vale anche quando il campo di misura AF è puntato su un altro oggetto.

AFc (continuous)

Modalità adatta ai soggetti in movimento. La regolazione della messa a fuoco viene continuamente adattata al soggetto nel campo di misura AF finché il pulsante di scatto verrà tenuto premuto sul primo punto di resistenza.

- ▶ Nel menu principale, selezionare **Messa a fuoco**
- ▶ Nel sottomenu, selezionare **Modalità di messa a fuoco**
- ▶ Selezionare l'impostazione desiderata

METODI DI MISURAZIONE DELL'AUTOFOCUS

Per la misurazione della distanza, nella modalità AF sono disponibili metodi di misurazione diversi. La riuscita della messa a fuoco viene indicata da un campo di misura in verde, mentre quella non riuscita da un campo di misura in rosso.

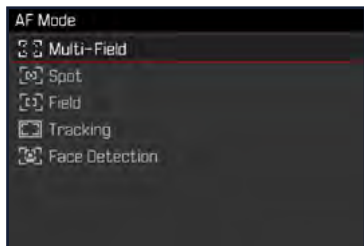

- ▶ Nel menu principale, selezionare **Messa a fuoco**
- ▶ Nel sottomenu, selezionare **Modalità AF**
- ▶ Selezionare l'impostazione desiderata
(**Multi-Area**, **Spot**, **Campo**, **Tracking**, **Riconoscimento viso**)

Avvertenze

- La regolazione della messa a fuoco con l'autofocus potrebbe non riuscire:
 - Se la distanza dal soggetto inquadrato è eccessiva o insufficiente
 - Se il soggetto non è sufficientemente illuminato.
- Premendo fino a metà corsa il pulsante di scatto, anche in modalità autofocus, è possibile modificare a mano in qualsiasi momento la distanza impostata in automatico mediante la ghiera di messa a fuoco dell'obiettivo.
- Se si utilizzano obiettivi Leica M o Leica R mediante un adattatore Leica M o Leica L disponibile come accessorio, è possibile solo una messa a fuoco manuale.

MISURAZIONE MULTI-ZONA

Questa misurazione rileva più campi di misura in modo completamente automatico. Questa funzione è particolarmente indicata per le istantanee.

MISURAZIONE SPOT/DEL CAMPO

Entrambi i metodi di misurazione rilevano esclusivamente le aree del soggetto all'interno dei rispettivi campi AF. I campi di misurazione sono contrassegnati da un piccolo riquadro (misurazione del campo) o da una croce (misurazione spot). Grazie al campo di misurazione particolarmente limitato della misurazione spot, questa può concentrarsi su dettagli del soggetto molto piccoli. Il campo di misurazione leggermente maggiore della misurazione del campo è meno critico per l'inquadratura, pur consentendo una misurazione selettiva.

Questi metodi di misurazione possono essere utilizzati anche con riprese in serie, a condizione che la parte del soggetto a fuoco si trovi sempre nella stessa posizione decentrata all'interno dell'immagine.

A tale scopo è possibile spostare il campo di misura AF in un altro punto.

- ▶ Premere il pulsante di selezione nella direzione desiderata oppure
- ▶ Sfiurare brevemente un qualsiasi punto del monitor (se è attivata la funzione Touch AF)

Avvertenza

In entrambi i casi i campi di misurazione restano nelle posizioni definite per ultime, anche cambiando il metodo di misurazione e spegnendo la fotocamera.

TRACKING

Questa variante di misurazione del campo facilita l'inquadratura dei soggetti in movimento. Dopo essere stato inquadrato una volta, il soggetto sotto il campo di misura viene continuamente messo a fuoco.

- ▶ Dirigere il campo di misura sul soggetto desiderato (ruotando la fotocamera o spostando il campo di misura)
- ▶ Sfiurare il pulsante di scatto e tenerlo premuto oppure
- ▶ Premere il pulsante della ghiera di regolazione destra/pulsante **FN** (purché risulta assegnata la funzione **AF-L** o **AF-L + AE-L**, vedi pag. 84)
 - Il soggetto viene messo a fuoco.
- ▶ Ruotare la fotocamera sull'inquadratura desiderata.
 - Il campo di misura "insegue" il soggetto memorizzato e questo viene continuamente messo a fuoco.

Avvertenza

- Questo metodo di misurazione mette a fuoco continuamente, anche se è stata impostata la modalità AF **AFs**.

RICONOSCIMENTO DEL VISO

Con questo metodo di misurazione, Leica CL riconosce automaticamente i volti presenti nell'immagine. I primi piani catturati alla distanza più breve vengono messi a fuoco automaticamente. Se non viene riconosciuto alcun viso, viene utilizzata la misurazione multi-zona.



Se la messa a fuoco è corretta, il campo di misura AF passa da giallo a verde.

TOUCH AF

Con la funzione Touch AF è possibile posizionare il campo di misura AF direttamente.

- ▶ Nel menu principale, selezionare **Messa a fuoco**
 - ▶ Nel sottomenu, selezionare **Touch AF**
 - ▶ Selezionare **On** o **Off**
- ▶ Sfiare brevemente il monitor nel punto desiderato

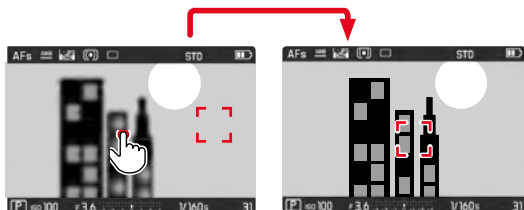

Riposizionamento del campo di misura al centro del monitor

- ▶ Toccare due volte il monitor

Avvertenze

- Questa funzione è disponibile con i metodi di misurazione AF, la misurazione spot, la misurazione del campo e tracking.
- Per la misurazione spot e del campo, subito dopo avviene la messa a fuoco automatica. Con il metodo di misurazione **Tracking**, o inseguimento, il campo di misura resta nella posizione selezionata e l'autofocus si inserisce sfiorando il pulsante di scatto.

LIMITAZIONE DEL CAMPO DELLA FUNZIONE AUTOFOCUS

In particolare con gli obiettivi macro, con la loro distanza minima di messa a fuoco in genere molto corta, ma anche con i teleobiettivi, dalla lunghezza focale più elevata, il sistema autofocus necessita di un tempo più lungo per passare dalla distanza ravvicinata all'infinito del campo di regolazione.

Per velocizzare la messa a fuoco automatica, alcuni obiettivi Leica TL¹ consentono di limitare il campo di regolazione. Ciò è consigliabile solo se, per certe immagini, si intende utilizzare solo la distanza ravvicinata oppure il campo lungo dell'obiettivo.

Attivazione della funzione

- ▶ Nel menu principale, selezionare **Messa a fuoco**
- ▶ Nel sottomenu, selezionare **Lim. focalizzazione**
- ▶ Selezionare **On** o **Off**

Utilizzo della funzione

La funzione **Lim. focalizzazione** può limitare la messa a fuoco automatica alla distanza ravvicinata o al campo lungo, in base all'impostazione esistente per l'obiettivo. Ruotando la ghiera di messa a fuoco, è possibile passare in qualsiasi momento dal campo di regolazione impostato all'altro e viceversa. La tabella seguente illustra questo funzionamento.

¹ Versione 31/7/2017: Leica APO-Macro-Elmarit-TL 1:2.8/60 ASPH.,
Leica Vario-Elmar-TL 1:3.5-4.5/55-135 ASPH.

L'impostazione dell'obiettivo	Lim. focalizzazione è attivata	Modifica del campo di lavoro (mediante rotazione della ghiera di messa a fuoco dell'obiettivo)
distanze inferiori come campo di lavoro	L'autofocus si applica solo alla distanza ravvicinata	La messa a fuoco passa alla messa a fuoco sull' infinito (L'autofocus è limitato al solo campo lungo)
distanze maggiori come campo di lavoro	L'autofocus si applica solo al campo lungo impostato	La messa a fuoco passa alla messa a fuoco sulla distanza ravvicinata (L'autofocus è limitato solo al campo ravvicinato)

Avvertenze

- La funzione **Lim. focalizzazione** è disponibile anche per alcuni obiettivi Leica SL (vedere il relativo manuale), ma non per altri obiettivi che possono essere montati mediante adattatori.
- Se si cambia l'obiettivo mentre la fotocamera è accesa, l'impostazione **On** della funzione viene reimpostata su **Off**.

FUNZIONI AUSILIARIE AF

LUCE AUSILIARIA AF

La luce ausiliaria AF integrata estende la portata del sistema AF permettendone l'uso anche in condizioni di scarsa illuminazione. Quando si verificano queste condizioni di luce e la funzione è attivata, la luce si accende non appena si preme il pulsante di scatto.

- ▶ Nel menu principale, selezionare **Messa a fuoco**
- ▶ Nel sottomenu, selezionare **Luce ausiliaria AF**
- ▶ Selezionare **On** o **Off**

Avvertenza

- La luce ausiliaria AF illumina un campo di circa 4 metri.
- La luce ausiliaria AF si spegne automaticamente una volta riuscita (campo di misura AF verde) o non riuscita (campo di misura AF rosso) la misurazione della distanza.

CONFERMA ACUSTICA DI AF

Nella modalità AF, la misurazione della distanza può essere segnalata impostando un segnale acustico di conferma (vedi pag. 57).

MESSA A FUOCO MANUALE (MF)

Con determinati soggetti e situazioni può risultare utile regolare manualmente la messa a fuoco anziché utilizzare l'autofocus.

- quando è necessaria la stessa impostazione per più riprese
- nel caso in cui risultasse difficile memorizzare i valori di misura
- se nelle fotografie di paesaggi, l'impostazione deve essere mantenuta su infinito
- quando le condizioni di luce sfavorevoli, ossia molto scure, non permettono l'uso della modalità AF o lo permettono solo con tempi più lenti

- ▶ Nel menu principale, selezionare **Messa a fuoco**
 - ▶ Nel sottomenu, selezionare **Modalità di messa a fuoco**
 - ▶ Selezionare **MF**
-
- ▶ Ruotare la ghiera di messa a fuoco finché il soggetto desiderato non comparirà a fuoco

Avvertenza

Premendo a metà corsa il pulsante di scatto, la regolazione manuale della messa a fuoco è possibile in qualsiasi momento anche in modalità autofocus.

FUNZIONI AUSILIARIE MF

Per la misurazione manuale della distanza sono disponibili le seguenti funzioni ausiliarie.

FOCUS PEAKING

Con questa funzione ausiliaria, i bordi delle aree del soggetto messe a fuoco vengono evidenziati da un colore. Il colore può essere impostato a propria scelta. Anche la sensibilità si lascia regolare.

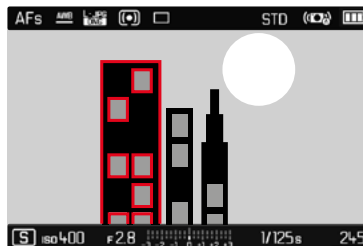

- ▶ Nel menu principale, selezionare **Messa a fuoco**
- ▶ Nel sottomenu, selezionare **Assistente messa a fuoco**
- ▶ Selezionare **Focus Peaking**
- ▶ Selezionare l'impostazione desiderata (**Off**, **Rosso**, **Verde**, **Blu**, **Bianco**)

Impostare la sensibilità

- ▶ **Selezionare** Sensibilità
- ▶ Selezionare l'impostazione desiderata
(**base**/**Alt.c**)

Avvertenza

L'identificazione delle aree del soggetto messe a fuoco si basa sul contrasto del soggetto, ossia sulle differenze tra aree chiare e aree scure. Ciò comporta che, sebbene non siano a fuoco, potrebbero essere evidenziate erroneamente anche aree del soggetto fortemente contrastate.

INGRANDIMENTO

Ruotando la ghiera di messa a fuoco viene ingrandita automaticamente anche l'inquadratura centrale, per consentire di valutare meglio la messa a fuoco.

L'inquadratura può essere selezionata a piacere per la revisione di determinate aree dell'immagine. La selezione può avvenire sia con i comandi fisici sia con i comandi a sfioramento.

- ▶ Nel menu principale, selezionare **Messa a fuoco**
- ▶ Nel sottomenu, selezionare **Assistente messa a fuoco**
- ▶ Selezionare **Ingrand. autom.**
- ▶ Selezionare **On**
- ▶ Ruotare la ghiera di messa a fuoco
 - L'inquadratura centrale appare ingrandita di tre volte, in alto a destra sull'immagine compare l'indicazione del livello di ingrandimento.
- ▶ Premere il pulsante centrale
 - L'inquadratura passa da un livello di ingrandimento all'altro (3x/6x).
- ▶ Sfiore il pulsante di scatto
 - L'ingrandimento viene annullato.

Per spostare l'inquadratura ingrandita

- ▶ Premere il pulsante di selezione nella direzione desiderata oppure
- ▶ Scorrere il dito

Avvertenze

- L'ingrandimento viene annullato automaticamente circa 5 s dopo aver ruotato la ghiera di messa a fuoco per l'ultima volta.
- Con la rotazione successiva viene visualizzato il livello di ingrandimento selezionato per ultimo.

SENSIBILITÀ ISO

L'impostazione ISO è compresa in un intervallo da ISO 100 a ISO 50000, consentendo così una regolazione precisa per ogni diversa situazione.

Impostazione di fabbrica **Auto ISO**

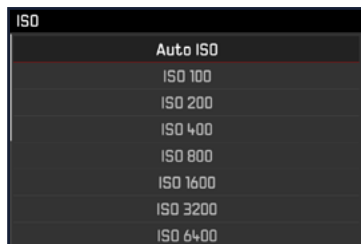

ISO
Auto ISO
ISO 100
ISO 200
ISO 400
ISO 800
ISO 1600
ISO 3200
ISO 6400

IMPOSTAZIONE AUTOMATICA: **Auto ISO**

Oltre alle impostazioni fisse è altresì possibile accedere alla funzione **Auto ISO**, con la quale si adatta automaticamente la sensibilità alla luminosità esterna o ai valori dei tempi di posa/apertura del diaframma preimpostati. La regolazione manuale dell'esposizione permette di scegliere più liberamente la combinazione di tempi di posa/diaframma desiderata. Nell'ambito della regolazione automatica è possibile stabilire priorità, ad esempio, per motivi di composizione fotografica.

- ▶ Nel menu principale, selezionare **ISO**
- ▶ Nel sottomenu selezionare **Auto ISO**

LIMITAZIONE DEGLI INTERVALLI DI IMPOSTAZIONE

Per limitare l'intervallo dell'impostazione automatica si può impostare un valore ISO massimo (**Valore ISO max**). Oltre a questo, si può impostare anche un tempo di esposizione massimo. Per queste operazioni sono disponibili impostazioni in base alla lunghezza focale (**1/4**, **1/2f**, **1/3f**, **1/4f**) nonché tempi di posa massimi fissi compresi tra **1/2** e **1/500** s.

- ▶ Nel menu principale, selezionare **Auto ISO**
- ▶ Nel sottomenu, selezionare **Valore ISO max** o **Tempo massimo di esposizione**
- ▶ Selezionare il valore desiderato

VALORI ISO FISSI

La regolazione manuale dell'esposizione permette di scegliere più liberamente la combinazione di tempi di posa/diaframma desiderata. Nell'ambito della regolazione automatica è possibile stabilire priorità, ad esempio, per motivi di composizione fotografica. Si possono impostare valori compresi tra ISO 100 e ISO 50000 in 10 livelli.

- ▶ Nel menu principale, selezionare **ISO**
- ▶ Nel sottomenu selezionare l'impostazione desiderata

Avvertenza

Soprattutto con valori ISO elevati e una successiva elaborazione dell'immagine, in particolare in aree del soggetto piuttosto grandi e con luminosità uniforme, possono comparire rumore, strisce verticali e orizzontali.

BILANCIAMENTO DEL BIANCO

Nella fotografia digitale, il bilanciamento del bianco assicura una riproduzione neutra dei colori in presenza di qualsiasi tipo di luce. A tale scopo, la fotocamera dovrà essere precedentemente tarata sul colore della luce che deve essere riprodotto come bianco.





Si può procedere in quattro modi:

- controllo automatico
- impostazioni predefinite fisse
- regolazione manuale mediante misurazione
- impostazione diretta della temperatura del colore

CONTROLLO AUTOMATICO/IMPOSTAZIONI FISSE



- **Auto**: per il controllo automatico, che nella maggior parte della situazioni restituisce risultati neutri
- Varie impostazioni predefinite fisse per le sorgenti luminose più frequenti:

 Sole	per foto all'aperto con il sole
 Nuvoloso	per foto all'aperto con cielo nuvoloso
 Ombra	per foto all'aperto con soggetto principale in ombra
 Incandescenza	per foto in interno con luce (prevalentemente) da lampade a incandescenza
 Flash	ad esempio, per riprese con il flash

- ▶ Nel menu principale, selezionare **Bilanciam. bianco**.
- ▶ Selezionare l'impostazione desiderata

REGOLAZIONE MANUALE MEDIANTE MISURAZIONE

( Grigio medio)



- ▶ Nel menu principale, selezionare **Bilanciam. bianco.**
- ▶ Nel sottomenu, selezionare  **Grigio medio**
- ▶ Scattare la foto
 - Assicurarsi che nel campo immagine sia presente una superficie (di riferimento) bianca o grigio neutro.
 - Sul monitor appare:
 - l'immagine sulla base del bilanciamento automatico del bianco,
 - un riquadro al centro dell'immagine
- ▶ Scatto

Avvertenza

Il valore determinato con la procedura sopra descritta resta memorizzato, ossia verrà utilizzato per tutti gli scatti seguenti finché non si effettua una nuova misurazione o si seleziona una delle altre impostazioni per il bilanciamento del bianco.

IMPOSTAZIONE DIRETTA DELLA TEMPERATURA DEL COLORE

Si possono impostare direttamente valori compresi tra 2000 e 11500 K (gradi Kelvin). La gamma disponibile, quindi, risulta molto ampia e, coprendo praticamente pressoché tutte le temperature di colore possibili, consente di adattare la riproduzione del colore con estrema precisione al colore della luce presente e alle proprie esigenze personali.

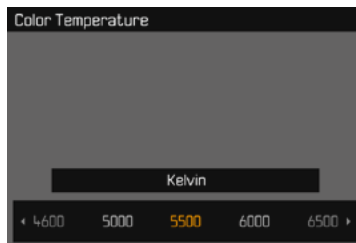

- ▶ Nel menu principale, selezionare **Bilanciam. bianco.**
- ▶ Nel sottomenu, selezionare **Temperatura colore**
- ▶ Selezionare il valore desiderato

ESPOSIZIONE

METODI DI MISURAZIONE DELL'ESPOSIZIONE

Si possono selezionare i metodi di misurazione spot, misurazione con prevalenza al centro e misurazione multi-zona.

- ▶ Nel menu principale, selezionare **Misurazione esposizione**
- ▶ Selezionare il metodo di misurazione desiderato

(Spot, **Prevalenza al centro**, Multi-Area)

- Il metodo di misurazione impostato viene visualizzato nell'intestazione della schermata del monitor.

Avvertenza

Il tempo di posa adatto per un'esposizione corretta o la deviazione rispetto alla corretta regolazione dell'esposizione sono mostrati dagli indicatori nel monitor o determinati per mezzo di essi.

MISURAZIONE SPOT -

Viene rilevata e misurata esclusivamente un'area piccola al centro della schermata del monitor contrassegnata da un cerchio.

MISURAZIONE CON PREVALENZA AL CENTRO -

Questo metodo considera l'intera immagine. Le aree del soggetto ubicate al centro sono nettamente più determinanti per il calcolo del valore di esposizione rispetto alle aree marginali.

MISURAZIONE MULTI-ZONA -

Questo metodo di misurazione si basa sull'acquisizione di vari valori misurati. Questi ultimi vengono calcolati in un algoritmo in base alla situazione e determinano un valore di esposizione armonizzato per una riproduzione adeguata del soggetto principale.

MODALITÀ DI ESPOSIZIONE

Per un adattamento ottimale al soggetto o alla composizione fotografica desiderata, sono disponibili quattro modalità.

- Programma automatico (P)
- Tempo di posa automatico (A)
- Diaframma automatico (S)
- Regolazione manuale (M)

SELEZIONE DELLA MODALITÀ

- ▶ Premere il pulsante della ghiera di regolazione sinistra
 - Nel display superiore viene visualizzata la modalità attuale.
- ▶ Ruotare la ghiera di regolazione sinistra per selezionare la modalità desiderata
 - Nel display superiore e nel monitor l'indicatore della modalità viene modificato di conseguenza. Tutte le modalità possono essere raggiunte e selezionate ruotando in entrambe le direzioni.
 - Circa 2 s dopo aver ruotato la ghiera, la modalità selezionata viene impostata automaticamente.

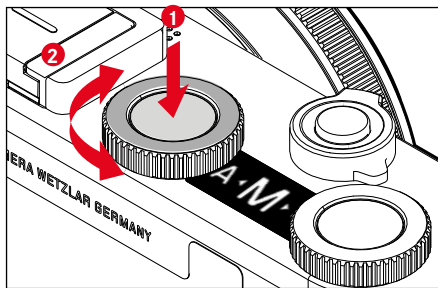

Per impostare immediatamente la modalità selezionata

- ▶ Premere il pulsante della ghiera di regolazione sinistra oppure il pulsante di scatto

Avvertenze

- Utilizzando obiettivi Leica M o R mediante l'adattatore L per Leica M o R, disponibile come accessorio, sono selezionabili solamente **A** e **M**, quindi non **P** e **S**, né la **Modalità Scene**. In caso di attivazione di **P**, **S** oppure di una delle **Modalità Scene**, la fotocamera passa automaticamente ad **A** quando si monta l'adattatore. In questo caso, come valore del diaframma viene visualizzato **F0.0**.
- Se successivamente si utilizza di nuovo un obiettivo Leica TL o SL e se si desidera impostare la modalità **P**, **S** oppure una delle **Modalità Scene**, la relativa modalità deve essere configurata di nuovo.

REGOLAZIONE COMPLETAMENTE AUTOMATICA DELL'ESPOSIZIONE - P

PROGRAMMA AUTOMATICO - P

Il programma automatico viene utilizzato per fotografare in modo rapido e completamente automatico. L'esposizione viene controllata dall'impostazione automatica di tempo di posa e diaframma.

- ▶ Selezionare la modalità **P** (vedi pag. 75)
- ▶ Sfiore il pulsante di scatto e tenerlo premuto
 - Compare la coppia di valori impostata automaticamente per la regolazione del diaframma e del tempo di posa.
- ▶ Scatto
oppure
- ▶ Adeguare la coppia di valori impostata automaticamente

MODIFICA DELLE COMBINAZIONI TEMPO DI POSA/ DIAFRAMMA PREDEFINITE (SHIFT)

La modifica dei valori predefiniti con la funzione Shift unisce la sicurezza e la rapidità di un'esposizione completamente automatica alla possibilità di intervenire in qualsiasi momento sulla combinazione tempo/diaframma selezionata dalla fotocamera per soddisfare le proprie esigenze creative. L'esposizione complessiva, ovvero la luminosità dell'immagine, rimane invariata. I tempi di posa più brevi sono adatti, ad esempio, per la fotografia sportiva, mentre quelli più lunghi apportano una maggiore profondità di campo, ad esempio per la fotografia paesaggistica.

- ▶ Ruotare la ghiera di regolazione destra a sinistra/destra (destra=profondità di campo maggiore con tempi di posa più lunghi, sinistra=tempi di posa più brevi con profondità di campo inferiore)
 - Le coppie di valori modificate sono contrassegnate da un asterisco accanto a **P**.

Avvertenza

Per garantire un'esposizione corretta, il campo di spostamento è limitato.

MODALITÀ SCENE

Alla voce di menu **Modalità Scene** sono disponibili altre 13 varianti di programma automatico. In tutte e 13 le varianti, non solo il tempo di posa e il diaframma sono controllati automaticamente, per consentire una fotografia particolarmente facile e sicura, come per il programma automatico “normale” **A**, ma sono disponibili anche diverse funzioni ottimizzate per il tipo di soggetto selezionato.

Impostazione di fabbrica **Completamente AUTOMATICO**

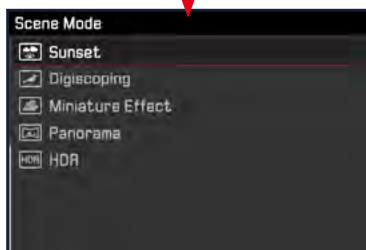

- ▶ Nel menu principale, selezionare **Modalità Scene**
 - ▶ Nel sottomenu selezionare l'impostazione desiderata
 - ▶ Selezionare la modalità **SF** (vedi pag. 75)
- **Completamente AUTOMATICO**: “istantanea” automatica per uso generale
 - 9 programmi personalizzati in base ai requisiti specifici delle varie tipologie di soggetto più frequenti:
 - **Sport**, **Ritratto**, **Panorama**, **Ritratto notturno**, **Neve / Spiaggia**, **Fuochi artificiali**, **Lume di candela**, **Tramonto**, **Digiscopia**
 - Altri 3 programmi “speciali”:
 - **Effetto miniatura**: limitazione dell'area di messa a fuoco a una striscia orizzontale o verticale all'interno del campo immagine
 - **Panorama**: creazione automatica di riprese panoramiche
 - **HDR**: combinazione automatica di più riprese con un'esposizione diversa

Maggiori dettagli su queste tre funzioni sono riportate ai paragrafi successivi.

Avvertenze

- Se si seleziona una **Modalità Scene** tramite accesso diretto (vedi pag. 50), la fotocamera passa automaticamente alla modalità **Sf**.
- Il programma selezionato resta attivato finché non ne verrà selezionato un altro, anche dopo lo spegnimento della fotocamera.
- La funzione Cambio programma e alcune voci di menu non sono disponibili.
- Con l'impostazione **Digiscopio** si consiglia di montare la fotocamera in modo fisso su uno stativo.
- In tutte le modalità le ghiera di regolazione consentono di eseguire la correzione dell'esposizione (tranne **Effetto miniatura**).
- In modalità **Digiscopio** attraverso la ghiera di regolazione sinistra è in più possibile impostare il tempo di posa.
- In tutti i programmi risulta attiva l'esposizione simulata (vedi pag. 83).

EFFETTO MINIATURA

L'effetto rende l'immagine simile a un primo piano con la caratteristica profondità di campo molto ridotta. I soggetti a grandezza normale appaiono nell'immagine come un plastico di paesaggio.

Le aree messe a fuoco possono essere limitate con precisione ad una striscia orizzontale o verticale. Queste strisce possono essere adattate in larghezza e lunghezza all'interno dell'immagine.

- ▶ Nel menu principale, selezionare **Modalità Scene**
- ▶ Nel sottomenu, selezionare **Effetto miniatura**
 - Nella schermata del monitor compare un riquadro intorno al campo da visualizzare a fuoco.

Avvertenza

Con indicatori ausiliari disattivati, il riquadro risulta visibile solo se si tiene premuto il pulsante di scatto. Le impostazioni relative a larghezza e altezza funzionano comunque per come descritto.



Per ottenere un riquadro verticale

- ▶ Premere il pulsante di selezione a sinistra/a destra

Per ottenere un riquadro orizzontale

- ▶ Premere il pulsante di selezione in alto/in basso

Riposizionamento del riquadro

- ▶ Premere il pulsante di selezione nella direzione desiderata

Modifica della larghezza del riquadro

- ▶ Ruotare una (qualsiasi) ghiera di regolazione
(a sinistra = più piccolo, a destra = più grande)

RIPRESE PANORAMICHE

La Leica CL può scattare riprese panoramiche sia in orizzontale sia in verticale.



- ▶ Nel menu principale, selezionare **Modalità Scene**
- ▶ Nel sottomenu, selezionare **Panorama**
 - Sulla schermata del monitor compaiono indicatori ausiliari
 - una linea bianca orizzontale/verticale
 - curva di andamento con indicazione della direzione
- ▶ Allineare la fotocamera in modo che l'apposito bordo sinistro/in basso dell'immagine non venga a trovarsi completamente a sinistra/in basso sulla schermata del monitor
- ▶ Premere completamente il pulsante di scatto e tenerlo premuto
- ▶ Ruotare la fotocamera uniformemente nella direzione indicata lungo la linea guida bianca
 - Vengono scattate automaticamente riprese in rapida successione.
 - Se la fotocamera viene ruotata troppo lentamente o troppo rapidamente, questa interrompe la ripresa e viene visualizzato il messaggio corrispondente.
- ▶ Per terminare le riprese, rilasciare il pulsante di scatto
 - A quel punto, la fotocamera calcola una singola immagine dalle varie riprese singole.

Commutazione tra orientamento orizzontale e orientamento verticale

- Premere il pulsante di selezione

Avvertenze

- Con indicatori ausiliari disattivati, la linea guida risulta visibile solo se si tiene premuto il pulsante di scatto.
 - Più la fotocamera è instabile quando ruota in posizione verticale, minore sarà l'altezza dell'immagine panoramica finale.
 - L'angolo di rotazione massimo è di circa 180°.
 - Indipendentemente dalle impostazioni della ghiera di regolazione dei tempi di posa e della ghiera di regolazione del diaframma, le riprese di immagini panoramiche avvengono sempre con il programma automatico.
 - Indipendentemente dall'impostazione del menu corrispondente, per la ripresa di immagini panoramiche viene utilizzato il formato file **JPG**.
 - Non è possibile eseguire riprese panoramiche con il flash.
 - La risoluzione di un'immagine panoramica dipende dalla direzione di ripresa e dal numero di immagini scattate.
 - Per la prima ripresa, nitidezza, bilanciamento del bianco ed esposizione sono impostati sui valori ottimali. Pertanto, la messa a fuoco o la luminosità dell'immagine potrebbe non essere ottimale se la distanza dal soggetto o la luce ambiente cambiano significativamente durante la ripresa.
 - Poiché per creare un'immagine panoramica, vengono unite più immagini, è possibile che alcuni soggetti appaiano distorti o che i punti di transizione risultino visibili.
- Con i seguenti tipi di soggetti o nelle seguenti condizioni di ripresa, potrebbe non essere possibile realizzare immagini panoramiche, né unire correttamente i singoli scatti:
 - Soggetti monocromatici o un singolo soggetto continuo (cielo, spiaggia ecc.)
 - Soggetti in movimento (persone, animali domestici, veicoli, onde, fiori che fluttuano nel vento ecc.)
 - Soggetti i cui colori o forme cambiano rapidamente (es. lo schermo di una TV)
 - Luoghi scuri
 - Soggetti illuminati da una sorgente non uniforme o che produce sfarfallio (es. lampade fluorescenti, lume di candela ecc.)

HDR

Con **HDR** viene generata una ripresa in cui, sovrapponendo tre diverse esposizioni (-2 EV/0 EV/+2 EV), vengono rappresentate contemporaneamente aree più chiare e aree più scure del soggetto, ossia con meno sovraesposizione nelle alte luci e più dettaglio nelle aree più scure.

A causa delle esposizioni successive, questa modalità è adatta in particolare a soggetti immobili o quasi, come i paesaggi. Per questo motivo, oltre che per i lunghi tempi di posa che ne conseguono, in particolare in condizioni di scarsa luce ambiente, si consiglia l'uso di uno stativo.

- ▶ Nel menu principale, selezionare **Modalità Scene**
- ▶ Nel sottomenu, selezionare **HDR**

REGOLAZIONE SEMIAUTOMATICA DELL'ESPOSIZIONE - A/S

DIAFRAMMA AUTOMATICO - S

Il diaframma automatico regola automaticamente l'esposizione in base all'impostazione manuale del tempo di posa. Pertanto, è particolarmente adatto per riprendere soggetti in movimento, in cui l'elemento caratterizzante è rappresentato dalla nitidezza del movimento riprodotto.

Con un tempo di posa breve, ad esempio, è possibile evitare una sfocatura indesiderata del movimento e "congelare" il soggetto. Viceversa, con un tempo di posa più lungo si può mettere in evidenza la dinamica del movimento con "effetti mossi" mirati.

- ▶ Selezionare la modalità **S** (vedi pag. 75)
- ▶ Selezionare il tempo di posa desiderato con la ghiera di regolazione sinistra
- ▶ Sfiocare il pulsante di scatto e tenerlo premuto
 - Il tempo di posa selezionato è visualizzato in arancione, lo stop di diaframma controllato automaticamente in bianco.
- ▶ Scatto

TEMPO DI POSA AUTOMATICO - A

Il tempo di posa automatico regola automaticamente l'esposizione in base all'apertura di diaframma impostata manualmente.

Pertanto, è indicato soprattutto per riprese in cui la profondità di campo costituisce l'elemento determinante nella composizione dell'immagine.

Con un valore di diaframma piccolo è possibile ridurre la zona della profondità di campo, ad esempio in un ritratto per mettere in evidenza il viso nitido davanti a uno sfondo irrilevante o fastidioso.

Viceversa con un valore di diaframma più grande, è possibile aumentare la zona della profondità di campo, per riprodurre nitidamente ogni dettaglio dal primo piano allo sfondo in una ripresa paesaggistica.

- ▶ Selezionare la modalità **A** (vedi pag. 75)
- ▶ Selezionare il valore di diaframma desiderato con la ghiera di regolazione destra
 - Il valore di diaframma selezionato è visualizzato in arancione, il tempo di posa impostato automaticamente in bianco.
- ▶ Sfiocare il pulsante di scatto e tenerlo premuto
- ▶ Scatto

Avvertenze

- Con tempi di posa superiori a 2 s, dopo lo scatto l'indicatore mostra il tempo di esposizione rimanente in secondi.
- Qualora si utilizzino sensibilità più elevate, si può notare un certo effetto neve, soprattutto su superfici uniformi e scure. Per evitare questo fastidioso fenomeno, dopo lo scatto con tempi di posa più lunghi e valori ISO elevati, la fotocamera effettua automaticamente un secondo «scatto nero» (sull'otturatore chiuso). Il rumore di fondo misurato con questo scatto parallelo viene quindi «rimosso» elettronicamente dal record dati del relativo scatto. Di conseguenza, in questi casi il monitor visualizza il messaggio **Riduzione rumore 12s** (il tempo indicato è solo esemplificativo). Il raddoppiamento del tempo di «esposizione» deve essere tenuto in considerazione con esposizioni di lunga durata. Durante questo arco di tempo la fotocamera non deve essere spenta.

REGOLAZIONE MANUALE DELL'ESPOSIZIONE - M

La regolazione manuale del tempo di posa e del diaframma è utile:

- per ottenere effetti visivi particolari possibili solo con un'esposizione ben precisa
- per garantire un'esposizione assolutamente identica in caso di più riprese con inquadrature diverse

- ▶ Selezionare la modalità **M** (vedi pag. 75)
- ▶ Sforare il pulsante di scatto
 - Il tempo di posa e il diaframma vengono indicati in bianco.
 - Inoltre, appare la scala della bilancia della luce. Questa comprende un campo di ± 3 EV (Exposure Value) in incrementi di 1/3.

Le impostazioni nel campo ± 3 EV vengono visualizzate con tacche bianche, quelle che non rientrano nel campo con tacche rosse.

- La compensazione dell'esposizione avviene tramite la scala dell'esposimetro:
 - nessuna tacca bianca sulla scala = esposizione corretta
 - tacche bianche sulla scala a sinistra/destra della tacca centrale = sotto o sovraesposizione per la misura indicata oppure superiore a ± 3 EV (Exposure Value = valore di esposizione)
- ▶ Selezionare il valore di diaframma desiderato con la ghiera di regolazione destra
- ▶ Selezionare il tempo di posa con la ghiera di regolazione sinistra
- ▶ Scatto

Avvertenza

Se nella voce di menu **Anteprima Esposizione** è stato selezionato **P-A-S-M**, la schermata del monitor mostra una simulazione dell'esposizione.

CONTROLLO DELL'ESPOSIZIONE

(FUNZIONI CON L'ESPOSIZIONE AUTOMATICA)

ESPOSIZIONE SIMULATA

Per impostazione predefinita, la luminosità dello schermo nelle tre modalità di esposizione automatiche **P**, **S** e **A** corrisponde alla rispettiva regolazione dell'esposizione¹.

Ciò consente di valutare e verificare, prima della ripresa, l'effetto dell'immagine ottenuto con la relativa regolazione dell'esposizione. Questa funzione può essere utilizzata anche per la regolazione manuale dell'esposizione **M**:

- ▶ Nel menu principale, selezionare **Anteprima Esposizione**
- ▶ Selezionare **P-A-S** (solo con le modalità Programma, Tempo e Diaframma automatico) oppure **P-A-S-M** (anche per l'impostazione manuale)

Avvertenze

- Indipendentemente dalle impostazioni summenzionate, la luminosità della schermata del monitor può risultare diversa da quella degli scatti veri e propri, a seconda delle condizioni di luce presenti. Soprattutto in caso di tempi di esposizione lunghi di soggetti scuri, la schermata del monitor appare notevolmente più scura della ripresa con esposizione corretta.

¹ Ciò vale fino a quando la luminosità del soggetto e l'esposizione impostata non determinano valori di luminosità troppo bassi o troppo alti.

SALVATAGGIO DEI VALORI MISURATI

Spesso, per ragioni di configurazione dell'immagine, importanti aree del soggetto devono essere disposte fuori dal centro dell'immagine stessa e, a volte, queste aree importanti del soggetto sono anche più luminose o più scure della media. Tuttavia, la misurazione con prevalenza al centro e la misurazione spot della fotocamera rilevano sostanzialmente solo una zona centrale dell'immagine e sono tarate su un valore di grigio medio. In questi casi, il salvataggio dei valori misurati, con le modalità di esposizione **P**, **S** e **A**, nonché nelle modalità AF di misurazione spot e di campo, permette di misurare prima il soggetto principale e poi di mantenere le rispettive impostazioni finché non si decide l'inquadratura definitiva.

Per default, in entrambi i casi il salvataggio avviene con il pulsante di scatto. Le funzioni di memorizzazione possono anche essere ripartite tra il pulsante di scatto e, a scelta, il pulsante **FN** o il pulsante della ghiera di regolazione destra oppure essere eseguite entrambe con il pulsante **FN** o la ghiera di regolazione destra.

AE-L (Auto Exposure Lock)

La fotocamera salva il valore di esposizione. Indipendentemente dall'esposizione, la messa a fuoco può così essere posizionata su un altro oggetto.

AF-L (Auto Focus Lock)

La fotocamera salva la regolazione della messa a fuoco. In caso di regolazione fissa della messa a fuoco è quindi più facile modificare l'inquadratura.

AF-L + AE-L

Con questa opzione, la fotocamera memorizza il valore di esposizione e la regolazione della messa a fuoco quando si preme il relativo elemento di comando.

Impostazioni del menu	Sfiorare il pulsante di scatto	Pulsante FN / pulsante destro ghiera di regolazione
AF-L + AE-L*	nessuna funzione	Esposizione e nitidezza
AF-L*	Esposizione	Nitidezza
AE-L*	Nitidezza	Esposizione

* Le funzioni comprendono rispettivamente impostazione e salvataggio.

Tramite il pulsante di scatto

- ▶ Inquadrare l'area importante del soggetto (nella misurazione spot con il campo di misurazione) o, in alternativa, un altro dettaglio di luminosità media.
- ▶ Sfiurare il pulsante di scatto e tenerlo premuto
 - Vengono eseguite la misurazione e la memorizzazione.
- ▶ Scatto

Avvertenza

Il valore memorizzato viene cancellato rilasciando il pulsante di scatto dal punto di resistenza.

Mediante pulsante FN/pulsante della ghiera di regolazione destra

- ▶ Nel menu principale, selezionare **Person. tasti**
- ▶ Nel sottomenu, selezionare **Tasto FN/ Pulsante ghiera regolazione destra**
- ▶ Selezionare l'impostazione desiderata (**AF-L + AE-L**, **AE-L**, **AF-L**)
- ▶ Inquadrare il soggetto
- ▶ Premere il pulsante **FN**/pulsante della ghiera di regolazione destra
 - Vengono eseguite la misurazione e la memorizzazione.
 - La memorizzazione del valore di esposizione viene visualizzata attraverso il simbolo di un piccolo lucchetto con le lettere AE in basso a sinistra del monitor.
 - La memorizzazione della messa a fuoco viene visualizzata attraverso il campo di misura AF verde.
 - Il valore di esposizione/la regolazione della messa a fuoco rimane memorizzato fintanto che non si preme nuovamente lo stesso pulsante.
- ▶ Scegliere l'inquadratura definitiva
- ▶ Scatto

Avvertenze

- Per una ripresa è possibile effettuare solo uno dei due salvataggi del valore misurato (**AF-L** o **AE-L**) o entrambi contemporaneamente (con **AF-L + AE-L**).
- Per rimuovere quanto memorizzato ed eseguire una nuova misurazione è necessario premere di nuovo il pulsante assegnato.
- Fintanto che i valori misurati non sono memorizzati attraverso il pulsante **FN**/pulsante della ghiera di regolazione destra, il pulsante di scatto mantiene entrambe le funzioni.
- Il salvataggio dei valori misurati non è consigliato con la misurazione multi-zona, in quanto non sarebbe possibile acquisire miratamente una singola area del soggetto.
- Se si modifica la regolazione del diaframma dopo che è completato il salvataggio dei valori misurati, il tempo di posa non viene più corretto; pertanto, una tale operazione determina fatalmente un'esposizione errata.

CORREZIONE DELL'ESPOSIZIONE

Gli esposimetri sono tarati su un valore di grigio medio corrispondente alla luminosità di un normale soggetto fotografico. Se il dettaglio del soggetto da fotografare non soddisfa queste caratteristiche, l'esposizione viene opportunamente corretta. La correzione dell'esposizione si rivela particolarmente utile in alcuni casi, ad esempio quando, per determinati motivi, si desidera intenzionalmente un'esposizione leggermente più scarsa o più abbondante per una serie di scatti: A differenza del salvataggio dei valori misurati, la correzione dell'esposizione rimane attiva fino a quando non viene resettata.

È possibile impostare correzioni dell'esposizione nell'intervallo ± 3 EV a incrementi di $1/3$ EV (EV: Exposure Value = valore di esposizione)



A Valore di correzione impostato (tacche su 0 = disattivato)

- ▶ Nel menu principale, selezionare **Compensazione esposiz.**
 - Sul monitor appare un sottomenu a forma di scala.
- ▶ Impostare il valore desiderato sulla scala
 - Il valore impostato verrà visualizzato sulla scala.
 - Durante la regolazione è possibile osservare l'effetto sull'immagine del monitor che diventa più scura o più chiara.

Con le modalità **P**, **S**, **A**, **SF**, **PL** e **AL**, è possibile definire anche direttamente un valore di correzione, con una delle ghiera di regolazione.

Avvertenze

- In caso di impostazione manuale dell'esposizione, la correzione dell'esposizione è possibile solo mediante i comandi a menu, oppure se si seleziona la funzione per l'accesso diretto (vedere pag. 50).
- Per le correzioni impostate, indipendentemente dalla modalità di inserimento iniziale, vale quanto segue: Rimangono attive fintanto che non vengono reimpostate manualmente su **0**, cioè anche quando la fotocamera venisse eventualmente spenta e riaccesa.

BRACKETING

Molti soggetti interessanti estremamente ricchi di contrasto e presentano sia parti molto chiare sia parti molto scure. L'effetto visivo può risultare diverso a seconda delle percentuali di regolazione dell'esposizione. In questi casi, mediante il tempo di posa automatico e un bracketing automatico è possibile realizzare più alternative con un'esposizione graduale e tempi di posa diversi. Quindi, è possibile scegliere l'immagine più adatta da conservare per un'utilizzo successivo o scattare una foto altamente contrastata (HDR) con l'apposito software di elaborazione immagini.

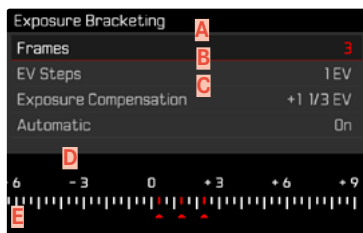

- A** Numero di scatti
- B** Differenza di esposizione tra gli scatti
- C** Impostazione di correzione dell'esposizione
- D** Scala dei valori di luce
- E** Valori di esposizione delle riprese contrassegnati in rosso.
(Se contemporaneamente è stata impostata una correzione dell'esposizione, la scala viene spostata del valore corrispondente).

Sono disponibili 3 gradazioni (1EV, 2EV, 3EV) e numeri di scatti da 3 a 5.

- ▶ Nel menu principale, selezionare **Modalità scatto continuo**
- ▶ Nel sottomenu, selezionare **Bracketing esposizione**
- ▶ Nel sottomenu, alla voce **Fotogrammi**, selezionare il numero di scatti desiderato.
- ▶ Nel sottomenu, alla voce **Incrementi EV**, selezionare la differenza di esposizione tra gli scatti desiderata
- ▶ Nel sottomenu, alla voce **Compensazione esposiz.**, selezionare il valore di correzione dell'esposizione desiderato
 - I valori di esposizione contrassegnati cambiano posizione a seconda delle rispettive impostazioni. Inoltre, se è impostata una correzione dell'esposizione, la scala si sposta.
 - Il valore di correzione dell'esposizione scelto si basa sull'intera serie di riprese.
- ▶ Nel sottomenu selezionare alla voce **Automatico** l'impostazione desiderata
 - Per impostazione di fabbrica (**On**) l'intera serie di riprese viene avviata eseguendo uno scatto; con l'impostazione **Off** ogni singolo scatto della serie deve essere catturato premendo il relativo pulsante.
- ▶ Le foto verranno scattate premendo il pulsante di scatto una o più volte, a seconda dell'impostazione selezionata

Avvertenze

- Se viene impostata una serie di esposizioni automatiche, sul monitor appare l'icona . Durante le riprese è possibile osservare l'effetto sull'immagine visualizzata sul monitor mentre diventa più scura o più chiara.
- A seconda della modalità di esposizione, le gradazioni vengono create modificando il tempo di posa (**P/A/M**) o il diaframma (**S**).
- La sequenza degli scatti: sottoesposizione/esposizione corretta/sovraesposizione
- A seconda della combinazione tempo di otturazione/diaframma disponibile, il campo di lavoro della serie di esposizioni automatiche può essere limitato.
- Con il controllo automatico della sensibilità ISO, la sensibilità calcolata dalla fotocamera per la ripresa non corretta verrà applicata anche a tutte le altre riprese di una sequenza, ossia, durante una sequenza, il valore ISO resta invariato. In alcuni casi, ciò può causare un superamento del tempo di posa massimo predefinito in **Tempo massimo di esposizione**.
- Il campo di lavoro del bracketing automatico può essere limitato a seconda del tempo di posa di partenza. Indipendentemente da questo, viene sempre eseguita la quantità di immagini impostata. Di conseguenza, numerose immagini vengono esposte subito in serie.
- La funzione resta attivata finché non verrà selezionata un'altra funzione nel sottomenu **Modalità scatto continuo** oppure dopo avere spento e riaccessò la fotocamera. Se non viene selezionata nessun'altra funzione, a ogni pressione del pulsante di scatto viene eseguito un altro bracketing.

ALTRE FUNZIONI

INDICATORI AUSILIARI

Sono disponibili quattro funzioni.

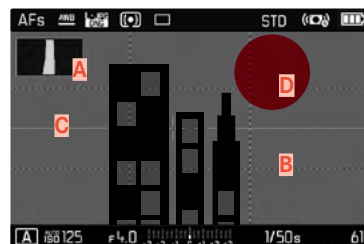

- A** Istogramma
- B** Griglie (**Impostazione Griglie**)
- C** Orizzonte virtuale (**Orizzonte**)
- D** Clipping

Avvertenza

- Se è attivata la visualizzazione della griglia, questa viene sempre visualizzata, indipendentemente dal fatto che vengano o meno richiamate le righe di intestazione e piè di pagina (vedere pag. 56). Se nessuna delle due è richiamata, non vengono visualizzati gli indicatori Livella, Istogramma e Clipping.

ISTOGRAMMA

L'istogramma rappresenta la distribuzione della luminosità all'interno dell'immagine. L'asse orizzontale corrisponde alle tonalità dal nero (a sinistra), passando per il grigio e arrivando fino al bianco (a destra). Sull'asse verticale è rappresentato il numero di pixel con la luminosità corrispondente.

Questo tipo di rappresentazione permette di valutare in modo semplice e rapido la regolazione dell'esposizione.



- ▶ Nel menu principale, selezionare **Assistente Ripresa**
- ▶ Nel sottomenu, selezionare **Istogramma**
- ▶ Selezionare **On**

Avvertenze

- L'istogramma si basa sempre sulla luminosità indicata. A seconda delle impostazioni utilizzate, l'esposizione finale potrebbe, in alcuni casi, non essere rappresentata.
- In modalità Ripresa l'istogramma è da intendersi come «indicatore di tendenza» e non come riproduzione del numero esatto di pixel.
- Durante la riproduzione di un'immagine l'istogramma può discostarsi leggermente dai valori mostrati durante la ripresa.
- L'istogramma non è disponibile quando si riproducono simultaneamente più foto ridotte oppure ingrandite.

GRIGLIE

La griglia suddivide l'immagine in 3 x 3 riquadri della stessa misura.

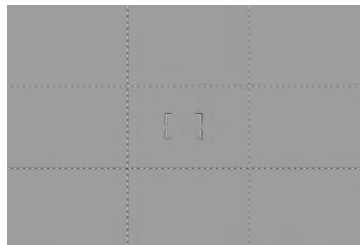

- ▶ Nel menu principale, selezionare **Assistente Ripresa**
- ▶ Nel sottomenu, selezionare **Impostazione Griglia**
- ▶ Selezionare **On**

ORIZZONTE VIRTUALE

Grazie ai sensori integrati, la fotocamera è in grado di visualizzare il proprio orientamento. Con l'ausilio di questi indicatori, durante la ripresa di soggetti critici come, ad esempio, elementi architettonici ripresi con lo stativo, è possibile orientare con precisione la fotocamera lungo l'asse longitudinale e trasversale.



- ▶ Nel menu principale, selezionare **Assistente Ripresa**
- ▶ Nel sottomenu, selezionare **Orizzonte**
- ▶ Selezionare **On**

Nella schermata del monitor, l'asse longitudinale è rappresentato da due linee lunghe a sinistra e a destra del centro dell'immagine.

- Posizione zero = verde
- Posizione inclinata = rosso



Per l'asse trasversale, la posizione zero è indicata da due doppie linee verdi immediatamente a sinistra e a destra del centro dell'immagine. Se la fotocamera è inclinata, sono bianche. Inoltre, al di sopra o al di sotto di essi appare anche un trattino breve di colore rosso.

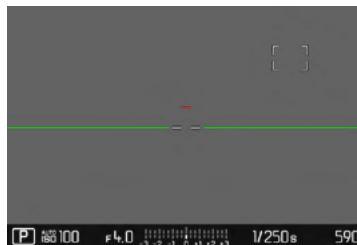

CLIPPING

L'indicatore di clipping indica aree dell'immagine molto chiare. Questa funzione permette di controllare in modo semplice e preciso la regolazione dell'esposizione.

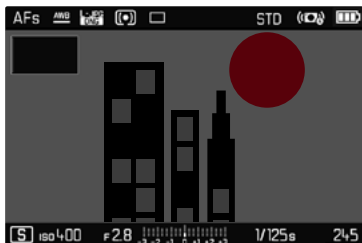

- ▶ Nel menu principale, selezionare **Assistente Ripresa**
- ▶ Nel sottomenu, selezionare **Clipping**
- ▶ Selezionare **On**

Avvertenze

- L'indicatore di clipping non è disponibile nelle riprese video.

SCATTI IN SEQUENZA

La fotocamera è impostata per default su scatti singoli (**Singolo**). Tuttavia, è possibile effettuare anche serie di scatti, ad esempio, per riprendere una sequenza di movimenti in più fasi.

- ▶ Nel menu principale, selezionare **Modalità scatto continuo**
- ▶ Nel sottomenu selezionare l'impostazione desiderata (**Serie vel. lenta**, **Serie vel. media**, **Serie vel. rapida**)

Una volta impostata l'opzione scatti in sequenza, la fotocamera continua a scattare foto in serie fintanto che il pulsante di scatto viene mantenuto completamente premuto (e la capacità della scheda di memoria è sufficiente).

Avvertenze

- Quando viene utilizzata questa funzione, si consiglia di disattivare la modalità di riproduzione in anteprima (Presentazione).
- La frequenza di scatto indicata nella scheda tecnica si riferisce alle impostazioni standard (ISO 200, formato JPG [L-JPG]). Con impostazioni diverse, o a seconda dei contenuti delle immagini, dell'impostazione Bilanciam. bianco e della scheda di memoria utilizzata ecc., la frequenza potrebbe essere diversa.
- Indipendentemente dal numero di scatti di una serie, con entrambe le modalità di riproduzione viene visualizzata per prima l'ultima immagine della serie oppure l'ultima immagine della serie già salvata sulla scheda, qualora il processo di salvataggio sia ancora in corso.
- Le riprese in serie con Serie vel. rapida avvengono con una frequenza fino a 10 f/s¹, a condizione che si utilizzino tempi di posa di 1/60 s e inferiori.
- Le riprese in serie non possono essere effettuate con il flash. Se è attivata una funzione flash, viene effettuato un unico scatto.
- Non è possibile eseguire riprese in serie in combinazione con la funzione autoscatto.
- Dopo una serie di massimo 33 scatti (PNG + JPG), la frequenza di ripresa rallenta leggermente. Questo dipende dal tempo necessario per la trasmissione dei dati dalla memoria intermedia alla scheda.

TIME LAPSE

Con questa fotocamera è possibile catturare automaticamente sequenze di movimenti distribuiti nell'arco di un periodo abbastanza lungo sotto forma di time lapse. A tal fine, è possibile definire il numero di riprese, l'intervallo tra le riprese e l'ora di inizio della serie.

Le impostazioni di esposizione e messa a fuoco non differiscono da quelle per le riprese normali, ma occorre tenere presente che le condizioni di luce possono cambiare durante l'operazione.

IMPOSTAZIONE DEL NUMERO DI SCATTI

- ▶ Nel menu principale, selezionare Modalità scatto continuo
- ▶ Nel sottomenu, selezionare Intervallo
- ▶ Selezionare Fotogrammi
- ▶ Immettere il valore desiderato

IMPOSTAZIONE DEGLI INTERVALLI TRA GLI SCATTI

- ▶ Nel menu principale, selezionare Modalità scatto continuo
- ▶ Nel sottomenu, selezionare Intervallo
- ▶ Selezionare Intervallo
- ▶ Immettere il valore desiderato

IMPOSTAZIONE DEL TEMPO DI AUTOSCATTO

- ▶ Nel menu principale, selezionare Modalità scatto continuo
- ▶ Nel sottomenu, selezionare Intervallo
- ▶ Selezionare Conto alla rovescia
- ▶ Immettere il valore desiderato

¹ otturatore meccanico/elettronico

Per iniziare

- ▶ Premere il pulsante di scatto
 - Nell'angolo in alto a destra nella schermata del monitor viene indicato il tempo fino alla prima ripresa e il numero delle riprese.
 - Tra una ripresa e l'altra il monitor si spegne automaticamente. Sfiando il pulsante di scatto questo si attiva di nuovo.
 - Tra una ripresa e l'altra viene visualizzato brevemente il numero di riprese rimanenti, alla fine della serie viene visualizzato un messaggio corrispondente.

Per interrompere una serie di scatti in corso

- ▶ Spegnerne la fotocamera

Avvertenze

- Se la fotocamera è impostato sullo spegnimento automatico, e non si effettuano comandi, essa potrebbe eventualmente spegnersi e riaccendersi tra uno scatto e l'altro.
- In alcuni casi, time lapse che coprono un arco di tempo prolungato, in ambienti freddi o con temperatura e umidità elevate, può causare malfunzionamenti.
- Nei seguenti casi, il time lapse viene interrotto o disabilitato:
 - quando la batteria è scarica
 - quando la fotocamera viene spenta

Per questo motivo, è consigliabile assicurarsi che la batteria sia sufficientemente carica.

- Se il time lapse viene interrotto o disabilitato, per continuare si dovrà spegnere la fotocamera, sostituire la batteria o la scheda di memoria, quindi riaccendere la fotocamera. Spegnendo e accendendo la fotocamera mentre è attivata la funzione **Intervallo**, sul display comparirà un prompt di comando.
- La funzione time lapse resta attivata anche una volta terminata la serie di scatti e dopo avere spento e riacceso la fotocamera,

finché non sarà impostata un'altra modalità di ripresa (modalità scatto continuo).

- La funzione time lapse non significa che la fotocamera sia idonea come dispositivo di monitoraggio.
- Indipendentemente dal numero di scatti di una serie, con entrambe le modalità di riproduzione viene visualizzata per prima l'ultima immagine della serie oppure l'ultima immagine della serie già salvata sulla scheda, qualora il processo di salvataggio sia ancora in corso.
- In modalità riproduzione le immagini create con una serie di scatti sono riconoscibili dall'icona .
- In determinate condizioni può accadere che la fotocamera non sia in grado di scattare riprese soddisfacenti. Un esempio è quando la messa a fuoco non riesce correttamente. In questo caso, non verrà ripresa alcuna immagine e la serie proseguirà con l'intervallo successivo. A quel punto, sulla schermata compare l'avvertenza **Alcuni fotogrammi sono stati ignorati**.

AUTOSCATTO

L'autoscatto permette di riprendere immagini con un ritardo preimpostato. In questi casi, si consiglia di fissare la fotocamera a uno stativo.

- ▶ Nel menu principale, selezionare **Autoscatto**
- ▶ Nel sottomenu, selezionare **Autoscatto 2 s/Autoscatto 12 s**
- ▶ Scatto
 - Sul monitor compare il conto alla rovescia del tempo rimanente fino allo scatto. Il LED dell'autoscatto lampeggiante sulla parte anteriore della fotocamera indica il decorrere del tempo di autoscatto. Nei primi 10 s lampeggia lentamente, rapidamente negli ultimi 2 s.
 - Mentre il tempo di autoscatto decorre, lo scatto può essere interrotto in qualsiasi momento sfiorando il pulsante di scatto; l'impostazione viene comunque mantenuta.

Avvertenze

- La funzione autoscatto resta attiva fino a quando non viene disattivata nel menu o finché non si spegne la fotocamera.
- La funzione di autoscatto è utilizzabile solo per uno scatto singolo.

OTTURATORE ELETTRONICO

La fotocamera Leica CL dispone sia di una funzione con otturatore meccanico che di un otturatore puramente elettronico. L'otturatore elettronico amplia il range di velocità disponibile per l'otturatore e funziona in modo assolutamente silenzioso, una caratteristica importante in determinate situazioni di lavoro.

- ▶ Nel menu principale, selezionare **Otturatore elettronico**
- ▶ Nel sottomenu, selezionare l'impostazione desiderata

Off	È possibile utilizzare solo l'otturatore meccanico. Campo di lavoro: 30 s - 1/8000 s.
Sempre On	È possibile utilizzare solo la funzione otturatore elettronico. Campo di lavoro: 1 s - 1/25000 s.
Avanzato	Se sono necessari tempi di posa più brevi rispetto all'otturatore meccanico, viene attivata anche la funzione otturatore elettronico. Campo di lavoro: 30 s - 1/25000 s.

FOTOGRAFARE CON IL FLASH

La fotocamera determina la potenza del flash necessaria accendendo uno o più lampi di misurazione prima dello scatto vero e proprio. Subito dopo, con l'inizio dell'esposizione, si accende il flash principale.

FLASH COMPATIBILI

I seguenti flash consentono la misurazione flash TTL e, a seconda della dotazione, varie funzioni descritte in questo manuale:

- Il dispositivo flash del sistema Leica SF 40, SF 58 e SF 64
- Altri flash di sistema Leica, ad eccezione di Leica SF 20
- È possibile utilizzare flash esterni reperibili in commercio con slitta standard e contatto centrale positivo¹, (accensione mediante contatto centrale/a X).
- Flash da studio (accensione tramite cavo di sincronizzazione)

Si consiglia di utilizzare moderni flash elettronici a tiristore.

MONTAGGIO DEL FLASH

- ▶ Spegnerne la fotocamera e il flash
- ▶ Rimuovere la copertura della slitta porta accessori tirandola all'indietro e conservarla in un luogo sicuro
- ▶ Spingere completamente la base del flash nella slitta porta accessori e, se presente, assicurarla con il dado di bloccaggio per prevenire possibili cadute accidentali
 - Ciò è importante, in quanto eventuali cambiamenti di posizione nella slitta porta accessori potrebbero comportare l'interruzione del necessario contatto, causando così difetti di funzionamento.

Appare l'indicatore della modalità flash impostata, mostrato in bianco (vedere pagine seguenti). Se il flash non è ancora completamente carico e, quindi, non è pronto per l'utilizzo, l'indicatore lampeggia brevemente con luce rossa.

SMONTAGGIO DEL FLASH

- ▶ Spegnerne la fotocamera e il flash
- ▶ Smontare il flash
- ▶ Riapplicare la copertura della slitta porta accessori

Avvertenza

- Assicurarsi che la copertura della slitta porta accessori sia sempre applicata e non vi siano accessori in uso.

¹ Se si utilizzano altri flash non specificamente indicati per la fotocamera e pertanto non viene attivato automaticamente il bilanciamento del bianco della fotocamera, occorre utilizzare l'impostazione  Flash.

MISURAZIONE DELL'ESPOSIZIONE FLASH (MISURAZIONE TTL)

In questa fotocamera, la modalità Flash completamente automatica controllata dalla fotocamera è disponibile utilizzando i flash compatibili (vedi pag. 95) e per le modalità automatiche, il tempo di posa automatico e regolazione manuale.

Inoltre, con il tempo di posa automatico e l'impostazione manuale, la fotocamera consente di ricorrere ad altre tecniche interessanti dal punto di vista creativo come la sincronizzazione dell'attivazione del flash e il lampo con tempi di posa più lunghi del sincro flash 1/250 s. Queste funzioni vengono impostate sulla fotocamera mediante il menu (si vedano i seguenti paragrafi corrispondenti). Inoltre, la fotocamera trasmette al flash la sensibilità impostata. A condizione che il flash possieda questi indicatori e che l'apertura di diaframma selezionata sull'obiettivo sia impostata anche sul flash, il flash è in grado di aggiornare automaticamente l'indicazione della portata. Nei flash compatibili con il sistema, l'impostazione della sensibilità ISO non può essere influenzata dal flash, in quanto è già trasmessa dalla fotocamera.

IMPOSTAZIONE SUL FLASH

Modalità	
TTL	Controllo automatico tramite la fotocamera
A	Tempo di posa automatico
M	L'esposizione flash deve essere adattata agli stop di diaframma e ai valori di distanza prescritti dalla fotocamera impostando un livello di potenza adeguato.

Per il controllo automatico da parte della fotocamera, il flash deve essere impostato in modalità **TTL**.

Se si sceglie l'impostazione **A**, soggetti scarsamente o eccessivamente luminosi potrebbero risultare con un'esposizione non ottimale.

Se si sceglie l'impostazione **M**, l'esposizione del flash deve essere adattata ai valori di distanza e di diaframma preimpostati dalla fotocamera con un adeguato livello di potenza ridotta.

Avvertenza

Per ulteriori informazioni sulla modalità Flash con altri dispositivi non specificamente coordinati a questa fotocamera, e sulle diverse modalità operative dei flash, consultare le rispettive istruzioni.

MODALITÀ FLASH

Sono disponibili tre modalità operative:

- automatico
- manuale
- Esposizione prolungata

Impostazione di fabbrica **Auto**

INSERIMENTO AUTOMATICO DEL FLASH

Si tratta della modalità standard. Il flash si attiva automaticamente quando, in condizioni di luce insufficiente, tempi di esposizione prolungati potrebbero causare riprese mosse.

INSERIMENTO MANUALE DEL FLASH

Questa modalità è adatta alle riprese in controluce, nelle quali il soggetto principale non riempie tutto il formato e si trova in ombra, oppure nei casi in cui si desideri attenuare un forte contrasto con un lampo di rischiaramento, ad esempio in presenza di luce solare diretta. Il flash viene attivato a ogni scatto, indipendentemente dalle condizioni di luce presenti. La potenza del flash viene controllata in funzione della luminosità esterna misurata: in condizioni di luce insufficiente come per la modalità automatica, in caso di aumento di luminosità la potenza sarà minore. Il flash in questo caso funziona come flash di riempimento, ad esempio per schiarire le ombre scure in primo piano o i soggetti in controluce e per creare un'illuminazione complessivamente più equilibrata.

INSERIMENTO AUTOMATICO DEL FLASH CON TEMPI DI POSA PROLUNGATI (SINCRONIZZAZIONE CON TEMPI LUNGH)

Questa modalità genera contemporaneamente sia sfondi correttamente illuminati e sfondi scuri riprodotti più chiari, sia l'illuminazione in primo piano con il flash.

Per ridurre al minimo il rischio di riprese mosse, il tempo di posa nelle altre modalità con attivazione del flash non viene prolungato di oltre 1/30 s. Di conseguenza, nelle riprese con flash inserito accade spesso che il lampo del flash non raggiunga lo sfondo, che risulta quindi notevolmente sottoesposto. Con questa modalità operativa, invece, per evitare questo effetto sono consentiti tempi di esposizione più lunghi (fino a 30 s).

CONTROLLO DEL FLASH

Le impostazioni e le modalità di funzionamento descritte nei seguenti paragrafi si riferiscono esclusivamente ai flash disponibili con questa fotocamera e ai flash di sistema compatibili.

MOMENTO DI SINCRONIZZAZIONE

L'esposizione di scatti con il flash avviene mediante due sorgenti luminose:

- la luce ambiente
- la luce del flash

In questo caso, se la messa a fuoco è corretta, le aree del soggetto illuminate esclusivamente o prevalentemente dalla luce del flash vengono quasi sempre riprodotte in modo nitido, a causa dell'impulso di luce estremamente breve. Per contro, tutte le altre aree del soggetto nella stessa immagine illuminate sufficientemente dalla luce ambiente o che generano luce propria, vengono riprodotte con una nitidezza variabile. Due fattori strettamente connessi tra loro determinano se queste aree del soggetto saranno riprodotte in modo nitido o "offuscato", come pure il loro grado di "offuscamento":

- la durata dei tempi di posa
- la velocità del movimento delle aree del soggetto o della fotocamera durante lo scatto

Con tempi di posa più lunghi e movimenti più rapidi, la differenza tra queste due diverse aree sovrapposte del soggetto diventa più marcata.

Il momento in cui normalmente si accende il flash corrisponde all'inizio dell'esposizione (**inizio Esposizione**), subito dopo che la prima tendina dell'otturatore ha aperto completamente la finestra dell'immagine. In alcuni casi, ciò può produrre apparenti paradossi, ad esempio l'immagine di un veicolo che viene superato dalla sua stessa scia luminosa. Questa fotocamera permette, in alternativa, di sincronizzare alla fine dell'illuminazione (**Fine Esposizione**), appena prima che inizi la seconda tendina dell'otturatore, e di chiudere la finestra dell'immagine. In questi casi, l'immagine nitida riproduce la conclusione del movimento ripreso. Questa tecnica di uso del flash permette di ottenere fotografie caratterizzate da un movimento e da una dinamica molto più naturali.

La funzione è disponibile con tutte le impostazioni della fotocamera e del flash.

- ▶ Nel menu principale, selezionare **Impostazioni flash**
- ▶ Nel sottomenu, selezionare **Sincro Flash**
- ▶ Selezionare l'impostazione desiderata (**inizio Esposizione**, **Fine Esposizione**)

Avvertenza

Quando si utilizza il flash con tempi di posa più brevi, non risulta alcuna differenza tra i due momenti di sincronizzazione del flash, ovvero risulta solo in caso di movimenti estremamente rapidi.

PORTATA DEL FLASH

La portata del flash utilizzabile dipende dai valori di sensibilità e diaframma impostati manualmente o regolati dalla fotocamera. Per un'illuminazione sufficiente con la luce del flash è essenziale che il soggetto principale si trovi all'interno della portata del flash. Se il tempo di posa è impostato in modo invariabile sul tempo di posa più breve possibile per la modalità Flash (sincro flash), in molte situazioni si verifica un'inutile sottoesposizione, più o meno marcata, di tutte le aree del soggetto non correttamente illuminate dalla luce del flash.

Questa fotocamera consente di adattare con estrema precisione il tempo di posa utilizzato in combinazione con il tempo di posa automatico nella modalità Flash alle condizioni del soggetto o alle esigenze personali di composizione fotografica.

CORREZIONE DELL'ESPOSIZIONE FLASH

Con questa funzione è possibile attenuare o rafforzare l'esposizione flash indipendentemente dall'esposizione della luce ambientale, ad esempio, durante uno scatto esterno serale per illuminare il volto di una persona in primo piano lasciando inalterato l'effetto generale della luce.

- ▶ Nel menu principale, selezionare **Impostazioni flash**
- ▶ Nel sottomenu, selezionare **Comp. esp. flash**
 - Il sottomenu mostra una scala con una tacca di regolazione rossa. Se questa tacca è sul valore **0**, significa che la funzione è disattivata.
- ▶ Impostare il valore desiderato
 - La scala indica la correzione impostata tramite **±X EV**¹.



¹ Esempio, con più o meno, "1/3" indica il rispettivo valore.

Avvertenze

- La correzione dell'esposizione flash modifica la portata del flash.
- Una regolazione della compensazione rimane attiva fintanto che non viene resettata su **0**, anche dopo un qualsiasi numero di riprese e, addirittura, dopo che è stata spenta la fotocamera.
- Un valore di correzione immesso nella fotocamera viene eliminato non appena si immette un valore di correzione in un dispositivo flash opportunamente equipaggiato e installato, ad esempio Leica SF 60.
- La voce di menu **Comp. esp. flash** serve esclusivamente per l'utilizzo di flash sui cui **non** è possibile impostare direttamente la correzione (ad esempio Leica SF 26). Di conseguenza, le impostazioni sulla scala del menu della fotocamera possono essere confermate solo se è montato e acceso un flash idoneo.
- Un'illuminazione del flash più chiara, selezionata con una correzione positiva, richiede una potenza del flash maggiore. Per questo motivo, le correzioni dell'esposizione con flash influenzano in modo più o meno marcato la portata del flash: una correzione positiva la riduce, mentre una correzione negativa la aumenta.
- Una correzione dell'esposizione impostata sulla fotocamera influisce esclusivamente sulla misurazione della luce presente. Se, nella modalità Flash, si desidera correggere contemporaneamente la misurazione flash TTL, questa correzione dovrà essere impostata anche sul flash. (Eccezione: con Leica SF 26, la correzione deve avvenire sulla fotocamera tramite i comandi a menu).

FOTOGRAFARE CON IL FLASH

- ▶ Accendere il flash
- ▶ Impostare la modalità per il controllo del numero guida idonea sul flash (ad esempio TTL o GNC = Guide Number Control).
- ▶ Accendere la fotocamera
- ▶ Prima di ogni scatto con il flash, attivare la misurazione dell'esposizione sfiorando il pulsante di scatto
 - Se ciò non accade perché si preme troppo velocemente e fino in fondo il pulsante di scatto, il flash potrebbe non accendersi.
- ▶ Impostare la modalità di esposizione o il tempo di posa e/o diaframma desiderati
 - Per questa operazione occorre osservare il tempo di sincronizzazione del flash più veloce, determinante per stabilire se verrà acceso un flash per lo scatto "normale" o un flash HSS.
- ▶ Nel menu principale, selezionare **Impostazioni flash**
- ▶ Nel sottomenu, selezionare **Modalità Flash**
- ▶ Selezionare l'impostazione desiderata
 - La modalità attiva viene indicata sul monitor.



Avvertenze

- Il flash deve essere pronto per l'uso; in caso contrario, potrebbero verificarsi esposizioni errate o messaggi di errore della fotocamera.
- I flash da studio possono avere una durata di flash molto lunga. Per questo motivo, quando si utilizzano questi sistemi può rendersi utile selezionare un tempo di posa superiore a 1/180 s. Lo stesso vale per i pulsanti di attivazione del flash radiocomandati nei "flash in modalità off-camera", in quanto la trasmissione radio può causare un ritardo di tempo.
- Gli scatti in sequenza e il bracketing automatico non sono possibili con il flash. In questi casi, anche se il flash è inserito e acceso, l'indicatore del flash non appare e il flash non si attiva.
- Se non è installato un flash compatibile con il sistema, l'impostazione  (sincronizzazione con tempi lunghi) non è disponibile e la funzione appare ombreggiata in grigio.
- Per evitare riprese mosse dovute ai tempi di posa prolungati, è consigliabile utilizzare uno stativo. In alternativa, si può selezionare una sensibilità maggiore.
- Non è possibile utilizzare contemporaneamente il flash e il mirino elettronico Leica Visoflex.

MODALITÀ RIPRESA (VIDEO)

AVVIO/CHIUSURA DELLA MODALITÀ VIDEO

Oltre a foto, questa fotocamera può riprendere anche video. Sono disponibili due modalità video.

- **PT**: La correzione dell'esposizione può essere impostata manualmente
- **AT**: La correzione dell'esposizione e la compensazione dell'esposizione possono essere impostate manualmente.

Tutte le altre impostazioni relative all'esposizione sono eseguite in automatico.

L'impostazione di correzione dell'esposizione (**PT/AT**) e diaframma (solo **AT**) viene eseguita mediante le ghiera di regolazione (vedi pag. 39).

Avvertenze

- Poiché, durante le riprese video, viene utilizzata solo una parte della superficie del sensore, la lunghezza focale effettiva aumenta e, quindi, le inquadrature si restringono leggermente.
- Sono possibili riprese video ininterrotte fino a una durata massima di 29 min.
- La dimensione massima del file per riprese video ininterrotte è di 96 GB. Se la ripresa supera questa dimensione file, la registrazione prosegue automaticamente in un altro file (tuttavia non oltre 29 min).
- Nella modalità video, determinate voci di menu non sono disponibili. Le voci non disponibili sono evidenziate in grigio nelle relative righe.
- Per le riprese video è disponibile solo l'indicatore istogramma.

Per commutare tra le modalità foto e video si può procedere in due modi.

Tramite i comandi a sfioramento

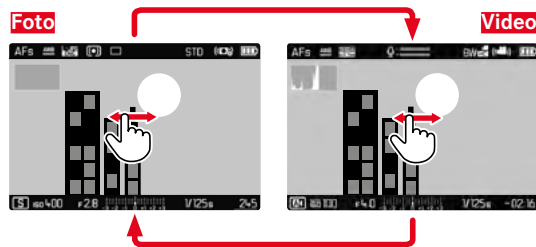

- La fotocamera passa all'ultima modalità ripresa o video rispettivamente impostata.

Tramite i comandi fisici

- ▶ Premere il pulsante della ghiera di regolazione sinistra
 - Nel display superiore viene visualizzata la modalità attuale.
- ▶ Ruotare la ghiera di regolazione sinistra per selezionare la modalità desiderata (**PT** o **AT**)
 - Nel display superiore e nel monitor l'indicatore della modalità viene modificato di conseguenza. Tutte le modalità possono essere raggiunte e selezionate ruotando in entrambe le direzioni.
 - Circa 2 s dopo aver ruotato la ghiera, la modalità selezionata viene impostata automaticamente.

Per impostare immediatamente la modalità selezionata

- ▶ Premere il pulsante della ghiera di regolazione sinistra oppure il pulsante di scatto

AVVIO/FINE DI UNA RIPRESA

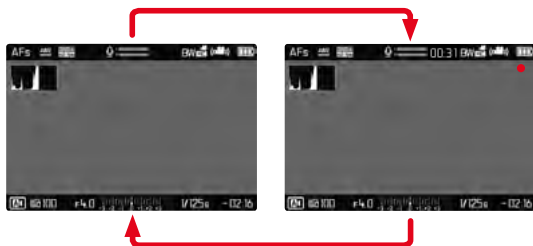

- ▶ Premere il pulsante di scatto
 - La ripresa video si avvia.
 - Il punto lampeggia in rosso.
 - Il LED di stato lampeggia.
 - Il tempo di registrazione inizia a decorrere.
- ▶ Premere nuovamente il pulsante di scatto
 - La ripresa video termina.
 - Il punto si illumina in grigio.

Avvertenze

- Le impostazioni di base per lo scatto (vedi pag. 58) devono avvenire prima della ripresa.
- Durante la ripresa di video non è possibile accedere direttamente alle funzioni di menu.
- Il controllo automatico dell'esposizione tiene conto di tutte le oscillazioni della luminosità. Per escludere questa funzione, ad esempio nelle riprese di paesaggi e nel panning, il tempo di posa deve essere impostato manualmente.

CONTROLLO DELL'ESPOSIZIONE

Ciò avviene in modo del tutto indipendente dalla modalità di esposizione impostata per le foto ossia dalle impostazioni dei rispettivi valori di tempo e di diaframma.

	P	A
Diaframma	automatico	manuale
Tempo di posa	Automatico (max. tempo di posa limitato dalla Risoluzione video)	
ISO	Automatico ISO 100 - ISO 3200	
Correzione dell'esposizione	manuale	

MESSA A FUOCO

La messa a fuoco può essere eseguita, in base alla modalità di messa a fuoco impostata, durante il funzionamento:

- sfiorando il pulsante di scatto e tenendolo premuto (AF)
- ruotando la ghiera di messa a fuoco (MF)

MODALITÀ RIPRODUZIONE

Esistono due funzioni di riproduzione indipendenti l'una dall'altra:

- visualizzazione breve subito dopo lo scatto (anteprima)
- modalità di riproduzione normale per visualizzare e gestire le immagini salvate a tempo illimitato

Sia la commutazione tra modalità Ripresa e modalità Riproduzione, sia la maggior parte delle operazioni possono essere effettuate, a scelta, tramite i comandi a sfioramento o i comandi fisici. Per maggiori informazioni sui comandi a sfioramento disponibili, vedi pag. 40.

AVVIO/CHIUSURA DELLA MODALITÀ RIPRODUZIONE

Tramite i comandi a sfioramento

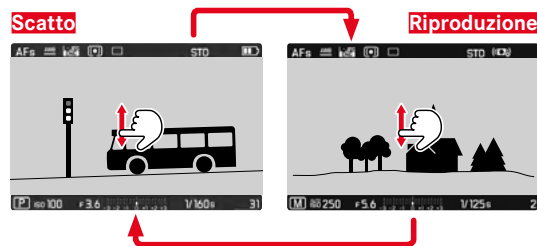

Tramite i comandi fisici

- Premere il pulsante **PLAY**
 - Il monitor visualizza l'ultima immagine scattata.
 - Se la scheda di memoria non contiene file immagine, compare il messaggio: **Nessuna foto valida da riprodurre.**
 - A seconda della visualizzazione corrente, il pulsante **PLAY** svolge diverse funzioni:

Situazione iniziale	Dopo avere premuto il pulsante PLAY
Riproduzione di un'immagine a tutto schermo	Modalità Ripresa
Riproduzione di un'inquadratura ingrandita/di più miniature	Riproduzione dell'immagine a tutto schermo

SELEZIONE/NAVIGAZIONE TRA LE IMMAGINI

Le immagini sono disposte in una fila orizzontale immaginaria, o serie di immagini. Se, sfogliando, si raggiunge la fine di una serie di immagini, verrà visualizzata l'altra fine. In questo modo si possono raggiungere tutte le immagini in entrambe le direzioni.

Tramite i comandi a sfioramento

- ▶ Scorrere il dito verso sinistra/destra

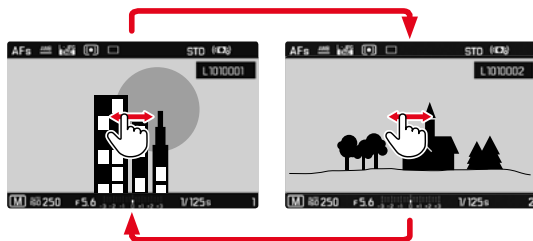

Tramite i comandi fisici

- ▶ Ruotare la ghiera di regolazione sinistra oppure premere il pulsante di selezione destro/sinistro

VISUALIZZAZIONI IN MODALITÀ RIPRODUZIONE

Per non interferire con l'osservazione, le immagini vengono visualizzate per default senza informazioni nell'intestazione e a piè di pagina. Gli indicatori impostati possono essere richiamati in qualsiasi momento.

- ▶ Premere il pulsante centrale
 - Se sono attivate le funzioni **istogramma** e **Clipping**, saranno visualizzati anche questi indicatori.



Le riprese video vengono sempre visualizzate con l'intestazione e il piè di pagina nonché **PLAY**.



Avvertenze

- Nella modalità Riproduzione, le immagini non vengono ruotate automaticamente per poter sfruttare l'intera grandezza del monitor per la visualizzazione.
- Potrebbe non essere possibile riprodurre file che non sono stati registrati con questa fotocamera.
- In alcuni casi, la schermata del monitor potrebbe non avere la qualità abituale o il monitor potrebbe rimanere nero e mostrare solo il nome del file.
- L'istogramma e gli indicatori di clipping sono disponibili solo durante la riproduzione dell'immagine intera, non durante un ingrandimento o la panoramica generale.
- In qualsiasi momento è possibile passare dalla modalità Riproduzione alla modalità Ripresa premendo leggermente il pulsante di scatto.

VISUALIZZAZIONE DELLE FUNZIONI AUSILIARIE

Nella modalità Riproduzione, la visualizzazione dell'istogramma e della funzione di clipping può essere impostata indipendentemente dalle impostazioni per la modalità Ripresa.

- ▶ Nel menu principale, selezionare **Impostazione modalità di riprod.**
- ▶ Nel sottomenu, selezionare **Istogramma/Clipping**
- ▶ Selezionare **On** o **Off**

Avvertenza

- L'indicatore di clipping non è disponibile nelle riprese video.

INGRANDIMENTO DELL'INQUADRATURA

Per un'osservazione più precisa, si può richiamare l'inquadratura ingrandita di un'immagine di propria scelta. Si possono selezionare quattro livelli di ingrandimento con la ghiera di regolazione destra oppure un ingrandimento all'infinito con i comandi a sfioramento.

Tramite i comandi a sfioramento

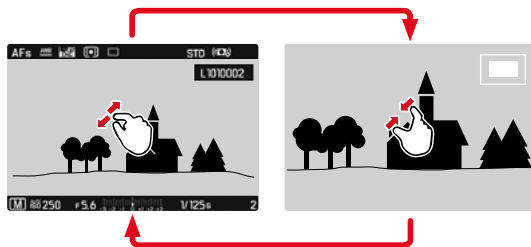

- ▶ Avvicinare/separare
 - L'inquadratura centrale dell'immagine viene ingrandita.



- ▶ Una volta ingrandita l'inquadratura è possibile spostarla liberamente scorrendo il dito
 - Il rettangolo all'interno della cornice, in alto a destra, indica l'ingrandimento corrente nonché la posizione dell'inquadratura visualizzata.



- ▶ Toccare due volte
 - Passa dal 3° livello di ingrandimento del punto sfiorato alla normale visualizzazione a schermo intero.

Tramite i comandi fisici

- ▶ Girare la ghiera di regolazione destra (a destra: aumento dell'ingrandimento, a sinistra: riduzione dell'ingrandimento)
- ▶ Premere il pulsante della ghiera di regolazione destra
 - Passa dal 3° livello di ingrandimento alla normale visualizzazione a schermo intero.
- ▶ Una volta ingrandita l'inquadratura è possibile spostarla liberamente con il pulsante di selezione
 - Il rettangolo all'interno della cornice, in alto a destra, indica l'ingrandimento corrente nonché la posizione dell'inquadratura visualizzata.

Anche con l'immagine ingrandita, è possibile passare ad un'altra immagine, che sarà quindi visualizzata direttamente con lo stesso ingrandimento.

- ▶ Ruotare la ghiera di regolazione sinistra verso sinistra/destra

Per visualizzare l'immagine a grandezza normale

- ▶ Premere il pulsante della ghiera di regolazione destra, il pulsante centrale o il pulsante **PLAY**

Avvertenze

- Potrebbe non essere possibile ingrandire scatti effettuati con altri tipi di fotocamera.
- Le riprese video non possono essere ingrandite.

VISUALIZZAZIONE DI PIÙ IMMAGINI IN CONTEMPORANEA

Per una maggiore trasparenza o trovare più facilmente l'immagine desiderata è possibile visualizzare contemporaneamente più miniature in una panoramica generale. Sono disponibili panorami- che generali da 12 e 30 immagini.

Tramite i comandi a sfioramento

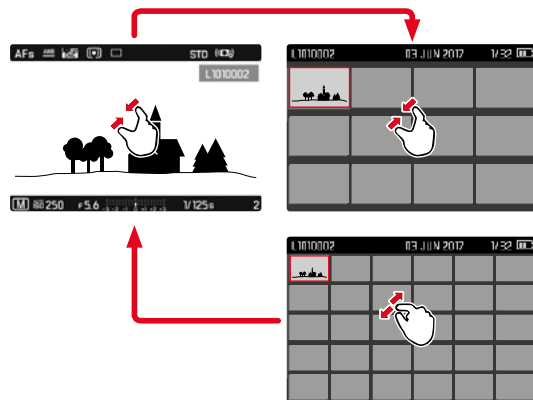

- ▶ Avvicinare
 - La schermata passa dalla visualizzazione di 12 immagini, dopodiché a quella da 30.

Per accedere ad altre immagini

- ▶ Scorrere il dito verso l'alto/il basso

Tramite i comandi fisici

- ▶ Ruotare la ghiera di regolazione destra a sinistra
 - Vengono visualizzate 12 immagini contemporaneamente.
Ruotando nuovamente la ghiera, si possono osservare 30 immagini in contemporanea.

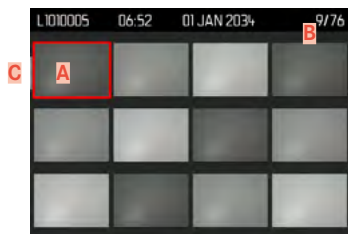

- A** Immagine attualmente selezionata
- B** Numero dell'immagine attualmente selezionata
- C** Barra di scorrimento

L'immagine attualmente selezionata è evidenziata da una cornice rossa e può essere selezionata per l'osservazione.

Per navigare tra le immagini

- ▶ Premere il pulsante di selezione nella direzione desiderata oppure
- ▶ Ruotare la ghiera di regolazione sinistra

Per visualizzare l'immagine a grandezza normale

Tramite i comandi a sfioramento

- ▶ Separare
oppure
- ▶ Toccare brevemente l'immagine desiderata

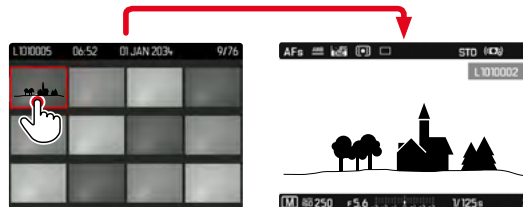

Tramite i comandi fisici

- ▶ Ruotare la ghiera di regolazione destra verso destra
oppure
- ▶ Premere il pulsante della ghiera di regolazione destra, il pulsante centrale o il pulsante **PLAY**

MARCATURA/CLASSIFICAZIONE DELLE IMMAGINI

Si può marcare qualsiasi immagine come preferita, ad esempio per ritrovarla più rapidamente o facilitare la successiva eliminazione di più immagini. La marcatura è possibile sia nella visualizzazione normale che nelle panoramiche generali.

Per marcare un'immagine

- ▶ Premere il pulsante della ghiera di regolazione sinistra
 - L'immagine sarà evidenziata da . Nell'osservazione a grandezza normale, l'icona compare completamente a destra nell'intestazione. mentre nella panoramica generale compare in alto a sinistra sulle miniature.

Per rimuovere la marcatura

- ▶ Premere il pulsante della ghiera di regolazione sinistra
 - La marcatura  scompare.

ELIMINAZIONE DI RIPRESE

Per eliminare immagini si può procedere in diversi modi:

- eliminazione di singole immagini
- eliminazione di più immagini
- eliminazione delle immagini non contrassegnate/tutte le immagini
- eliminazione di tutte le immagini

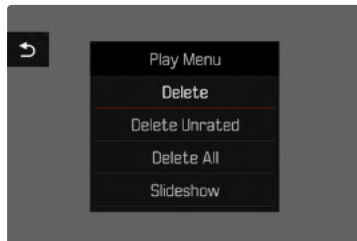

Avvertenza importante

Una volta eliminate, le immagini non potranno più essere richiamate.

ELIMINAZIONE DI SINGOLE IMMAGINI

- ▶ Premere il pulsante **MENU**
- ▶ Nel menu di riproduzione, selezionare **Elimina** oppure
- ▶ Premere il pulsante **FN**
 - Viene visualizzata la schermata di eliminazione.



- ▶ Selezionare l'icona di eliminazione **Elimina** (toccare brevemente l'icona o premere il pulsante centrale)
 - Durante l'eliminazione, il LED lampeggia. Per questa operazione potrebbe occorrere un po' di tempo.
 - Una volta completata l'eliminazione, viene visualizzata l'immagine successiva. Se sulla scheda di memoria non sono state salvate altre immagini, compare il messaggio: **Nessuna foto valida da riprodurre.**

Per annullare l'eliminazione e tornare alla modalità di riproduzione normale

- ▶ Premere il pulsante **PLAY** oppure
- ▶ toccare brevemente l'icona **▶**

Avvertenze

- La schermata di eliminazione può essere richiamata unicamente dalla panoramica generale premendo il pulsante **FN**, poiché, in questo contesto, la funzione del menu di riproduzione **Eliminazione** non è disponibile.
- Anche quando la schermata di eliminazione è attiva, sono disponibili le funzioni "Navigazione" e "Ingrandimento".

ELIMINAZIONE DI PIÙ IMMAGINI

In una panoramica di eliminazione con dodici miniature è possibile selezionare più immagini per eliminarle tutte in una sola volta. Per questo tipo di eliminazione si può procedere in due modi.

- ▶ Ruotare la ghiera di regolazione destra a sinistra
 - Compare la panoramica generale.
- ▶ Premere il pulsante **MENU**
- ▶ Nel menu di riproduzione, selezionare **Elimina multipli**
 - Compare la panoramica di eliminazione.

oppure

- ▶ Premere il pulsante **FN**
 - Compare la schermata di eliminazione.
- ▶ Ruotare la ghiera di regolazione destra a sinistra
 - Compare la panoramica di eliminazione.

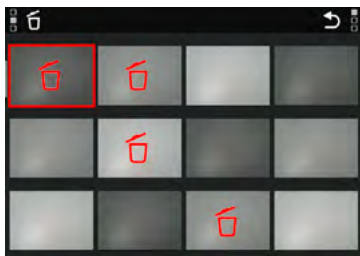

In questo tipo di visualizzazione si possono selezionare tutte le immagini che si desidera eliminare.

- ▶ Selezionare l'immagine desiderata con il pulsante di selezione
- ▶ Premere il pulsante centrale/pulsante della ghiera di regolazione destra

oppure

- ▶ Toccare brevemente l'immagine desiderata
 - Le immagini selezionate per l'eliminazione vengono contrassegnate da un'icona di eliminazione di colore rosso X.

Per eliminare le immagini selezionate

- ▶ Premere il pulsante **FN**

oppure

- ▶ Toccare brevemente l'icona di eliminazione X
 - Compare il prompt **Vuoi eliminare tutti i file selezionati?**
- ▶ Selezionare **Sì**

Per annullare l'eliminazione e tornare alla modalità di riproduzione normale

- ▶ Premere il pulsante **PLAY**

oppure

- ▶ Toccare brevemente l'icona ↶

ELIMINAZIONE DI TUTTE LE IMMAGINI

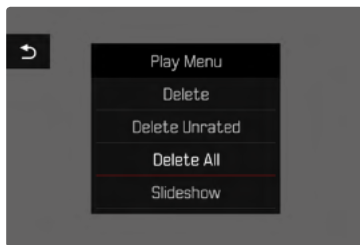

- ▶ Premere il pulsante **MENU**
- ▶ Nel menu di riproduzione, selezionare **Elimina tutto**
 - Comparire il prompt **Vuoi eliminare tutti i file?**

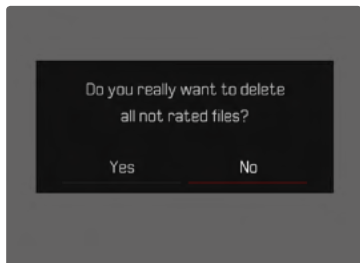

- ▶ Selezionare **Sì**

Avvertenza

Dopo l'eliminazione viene visualizzato il messaggio **Nessuna foto valida da riprodurre**. Se l'eliminazione non è stata eseguita, viene visualizzata di nuovo l'immagine originale. Se si cancellano più riprese o tutte le riprese, a causa del tempo necessario per l'elaborazione dei dati è possibile che sullo schermo appaia brevemente il messaggio di avviso corrispondente.

ELIMINAZIONE DI IMMAGINI NON CLASSIFICATE

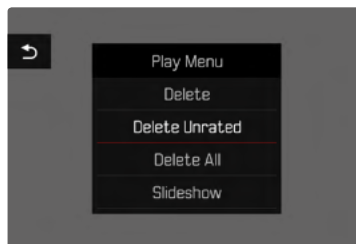

- ▶ Premere il pulsante **MENU**
- ▶ Nel menu di riproduzione, selezionare **Elimina non classificati**
 - Comparire il prompt **Vuoi eliminare tutti i file non classificati?**
- ▶ Selezionare **Sì**

Avvertenza

Durante l'eliminazione, il LED lampeggia. Successivamente comparire l'immagine evidenziata successiva. Se non sono state salvate altre immagini sulla scheda di memoria, comparire il messaggio **Nessuna foto valida da riprodurre**.

ANTEPRIMA DELL'ULTIMA IMMAGINE

Le foto e le riprese video possono essere visualizzate direttamente dopo la ripresa, ad esempio per controllarne velocemente e con semplicità la qualità. La durata della visualizzazione automatica può essere impostata.

- ▶ Nel menu principale, selezionare **Presentazione**
- ▶ Nel sottomenu, selezionare la funzione o la durata desiderate (**Off**, **1 s**, **3 s**, **5 s**, **Permanente**)

Permanente: viene visualizzata l'ultima immagine finché la riproduzione automatica non sarà terminata premendo il pulsante **PLAY** o sfiorando il pulsante di scatto.

Finché si mantiene premuto il pulsante di scatto dopo la cattura di una foto, l'immagine appena acquisita viene sempre mostrata, anche se si imposta **Off**, **1 s**, **3 s** o **5 s**.

Avvertenze

- Per tutta la durata della riproduzione automatica, tutti i pulsanti, ad eccezione del pulsante **FN**, del pulsante menu e del pulsante della ghiera di regolazione destra, passano nella modalità di riproduzione normale, dove svolgono la loro normale funzione. A quel punto, la fotocamera resterà nella modalità Riproduzione finché questa non sarà terminata.
- Marcatura e eliminazione sono possibili solo nella modalità di riproduzione normale e non durante la riproduzione automatica.
- Se le foto sono state scattate con le modalità scatti in sequenza o time lapse, sarà visualizzata per prima l'ultima immagine della serie oppure, se il salvataggio è ancora in corso, l'ultima immagine della serie già salvata sulla scheda.
- Per le durate di visualizzazione a tempo limitato (**1 s**, **3 s**, **5 s**), la riproduzione automatica può essere terminata anticipatamente premendo il pulsante **PLAY** o sfiorando il pulsante di scatto.

PRESENTAZIONE

Nella modalità Riproduzione è possibile richiamare una funzione di presentazione in cui le immagini salvate vengono visualizzate automaticamente in sequenza. Si può scegliere se visualizzare tutte le riprese (**Riproduci tutto**), solo le foto (**Solo foto**) oppure solo i video (**Solo video**) e quanto tempo devono restare visualizzate le riprese (**Durata**).

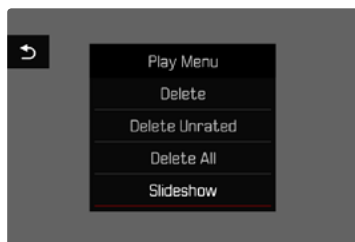

- ▶ Premere il pulsante **MENU**
- ▶ Nel menu di riproduzione, selezionare **Presentazione**

IMPOSTAZIONE DELLA DURATA

- ▶ Premere il pulsante **MENU**
- ▶ Nel menu di riproduzione, selezionare **Durata**
- ▶ Selezionare la durata desiderata (**1 s**, **2 s**, **3 s**, **5 s**)

AVVIO DELLA PRESENTAZIONE

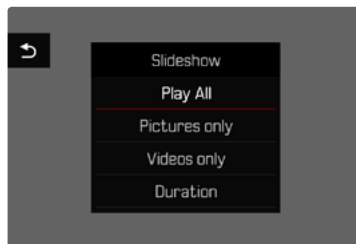

- ▶ Selezionare l'impostazione desiderata (**Riproduci tutto**, **Solo foto**, **Solo video**)
 - La presentazione si avvia automaticamente con le riprese selezionate e prosegue in un ciclo infinito finché non sarà terminata.

ARRESTO DELLA PRESENTAZIONE

- ▶ Premere il pulsante **PLAY**
- oppure
- ▶ Sfiurare il pulsante di scatto
 - La fotocamera passa alla rispettiva modalità.

Avvertenze

- Fino a quando non inizia la riproduzione, durante la preparazione dei dati, viene visualizzata brevemente una schermata temporanea.
- Le impostazioni dell'utente rimangono in **Durata** anche dopo lo spegnimento della fotocamera.

RIPRODUZIONE VIDEO

Se nella modalità Riproduzione si seleziona una ripresa video, sul monitor appare **PLAY ▶**.

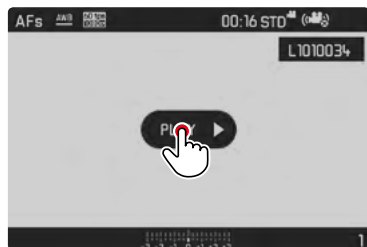

AVVIO DELLA RIPRODUZIONE

- ▶ Premere il pulsante centrale oppure
- ▶ Toccare brevemente **PLAY ▶**

RICHIAMO DEGLI ELEMENTI DI COMANDO

Gli elementi di comando vengono visualizzati arrestando la riproduzione.

Tramite i comandi a sfioramento

- ▶ Sfioccare brevemente un qualsiasi punto del monitor

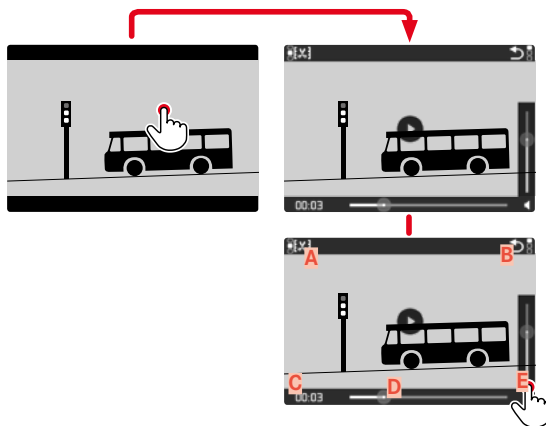

- A** Funzione rifilatura video
- B** Chiusura della riproduzione video
- C** Barra di scorrimento della riproduzione
- D** Tempo di riproduzione trascorso
- E** Volume di riproduzione

Tramite i comandi fisici

- ▶ Premere il pulsante centrale

Avvertenza

Gli elementi di comando scompaiono dopo circa 3 s. Saranno nuovamente visualizzati toccando nuovamente il monitor o premendo il pulsante centrale.

INTERRUZIONE DELLA RIPRODUZIONE

- ▶ Toccare brevemente il monitor (in un punto qualsiasi) oppure
- ▶ Premere il pulsante centrale

PROSECUZIONE DELLA RIPRODUZIONE

Mentre sono ancora visibili gli elementi di comando:

Tramite i comandi a sfioramento

- ▶ Toccare brevemente il monitor in un punto qualsiasi dell'immagine

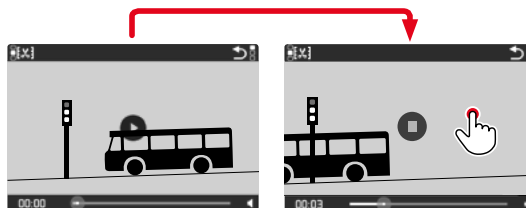

Tramite i comandi fisici

- ▶ Premere il pulsante centrale

RIPRODUZIONE DA UNA DETERMINATA POSIZIONE

Mentre sono ancora visibili gli elementi di comando:

- ▶ toccare brevemente la barra di scorrimento della riproduzione nella posizione desiderata

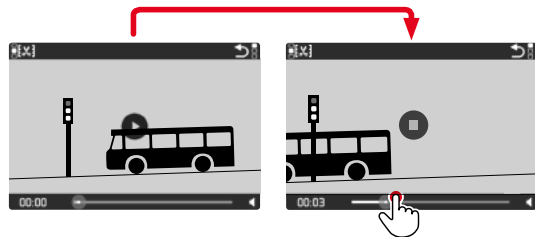

FINE DELLA RIPRODUZIONE

Tramite i comandi a sfioramento

Se gli elementi di comando sono visibili:

- ▶ toccare brevemente l'icona ▶

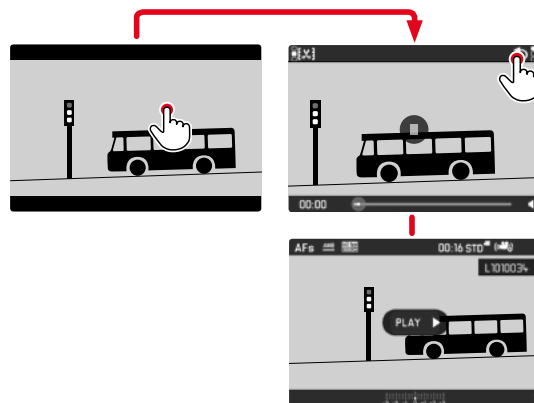

Tramite i comandi fisici

- ▶ Premere il pulsante **PLAY**

REGOLAZIONE DEL VOLUME

Tramite i comandi a sfioramento

Se gli elementi di comando sono visibili:

- ▶ toccare brevemente l'icona del volume
- ▶ Toccare brevemente la barra di scorrimento del volume nella posizione desiderata

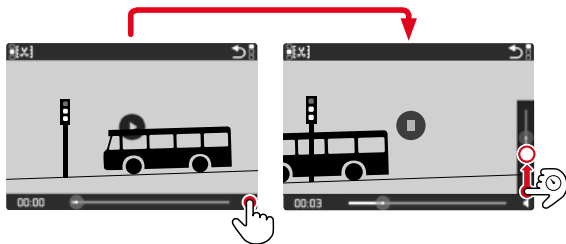

Tramite i comandi fisici

- ▶ Premere il pulsante di selezione in alto/in basso
 - Viene visualizzata la barra di scorrimento per il controllo del volume.
- ▶ Premere il pulsante di selezione alto (volume più alto) o basso (volume più basso)

Avvertenza

Nella posizione a fondo scala della barra di scorrimento la riproduzione audio è disattivata e l'icona del volume cambia in .

RIFILATURA VIDEO

Tramite i comandi a sfioramento

- ▶ Richiamo della funzione Rifilatura video (toccare il simbolo in alto a sinistra)
- ▶ Impostare il punto di taglio sinistro e destro
- ▶ Confermare (toccare il simbolo in alto a sinistra)
 - Viene visualizzato il sottomenu per la rifilatura video.
- ▶ Nel menu **Rifilatura video**, selezionare la funzione desiderata (**Salva e nuovo**, **Sovrascrivi**, **Anteprima**)

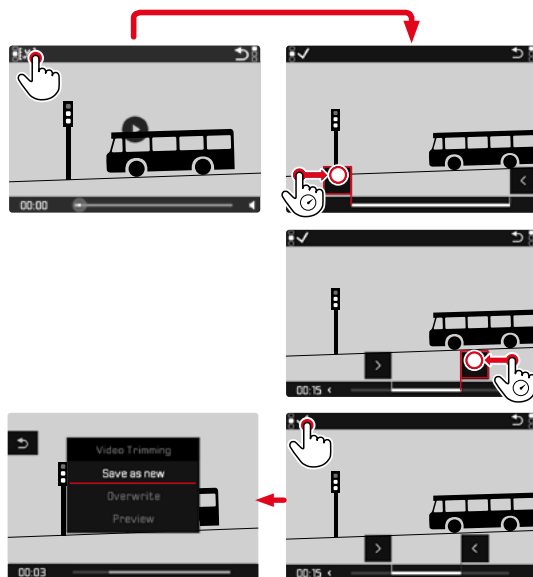

Tramite i comandi fisici

Richiamo della funzione di rifilatura

- ▶ Premere il pulsante **FN**
 - Viene visualizzata la schermata di rifilatura o taglio dei video, con il simbolo di taglio sinistro evidenziato in rosso (= attivo).

Scambio e spostamento dei punti di ritaglio

- ▶ Spostare il punto di taglio sinistro con la ghiera di regolazione sinistra, quello destro con la ghiera di regolazione destra
 - Il punto di taglio selezionato viene evidenziato in rosso (attivo).
 - In basso a sinistra, nel piè di pagina, viene visualizzato l'istante attualmente selezionato del rispettivo punto di taglio. Sullo sfondo compare un fermo immagine della ripresa in quell'istante.

Rifilatura

- ▶ Premere il pulsante **FN** per confermare il taglio
 - Viene visualizzato il sottomenu per la rifilatura video.

Avvertenza

La funzione di rifilatura può essere annullata in qualsiasi momento purché nel menu **Rifilatura video** non siano state effettuate selezioni.

- ▶ Premere il pulsante **PLAY**
 - Viene visualizzata la schermata di uscita per la riproduzione di video.

- ▶ Nel menu **Rifilatura video**, selezionare la funzione desiderata (**Salva e nuovo**, **Sovrascrivi**, **Anteprima**)

Salva e nuovo	Il nuovo video viene <u>salvato</u> e viene conservato anche l'originale.
Sovrascrivi	Il nuovo video tagliato viene salvato, l'originale viene eliminato.
Anteprima	Il nuovo video viene riprodotto, ma non salvato e l'originale non viene eliminato.

Avvertenza

In tutti e tre i casi, a causa del tempo necessario per l'elaborazione dei dati, appare dapprima temporaneamente una schermata di avvertimento. Dopodiché viene visualizzato il nuovo video.

ALTRE FUNZIONI

PROFILI UTENTE

Con questa fotocamera si possono salvare permanentemente varie combinazioni di tutte le impostazioni del menu, ad esempio per poterle richiamare rapidamente e facilmente in qualsiasi momento per situazioni/soggetti ricorrenti. Per queste combinazioni sono disponibili complessivamente sei spazi di memoria, oltre alle impostazioni di fabbrica non modificabili, richiamabili in qualsiasi momento (**Profilo base**). I nomi dei profili salvati possono essere scelti liberamente.

I profili salvati sulla fotocamera possono essere trasferiti su una scheda di memoria, ad esempio per potere essere utilizzati su un'altra fotocamera. Anche i profili salvati su una scheda di memoria possono essere trasferiti sulla fotocamera in uso.

SALVATAGGIO DELLE IMPOSTAZIONI CORRENTI COME PROFILO UTENTE

CREAZIONE DI PROFILI

Salvataggio delle impostazioni e creazione di un profilo

- ▶ Impostare separatamente le funzioni desiderate nei comandi a menu
- ▶ Nel menu principale, selezionare **Profilo utente**
- ▶ Nel sottomenu, selezionare **Gestione profili**
- ▶ Nel sottomenu, selezionare **Salva come profilo**
- ▶ Selezionare lo spazio di memoria desiderato
- ▶ Confermare l'operazione

Avvertenza

Uno spazio di memoria può essere eliminato solo con la funzione **Reset Fotocamera** descritta al paragrafo “Reset fotocamera ai valori di default” (vedi pag. 127).

RINOMINA DEI PROFILI

- ▶ Nel menu principale, selezionare **Profilo utente**
- ▶ Nel sottomenu, selezionare **Gestione profili**
- ▶ Nel sottomenu, selezionare **Rinomina profilo**
- ▶ Selezionare il profilo desiderato
- ▶ Digitare il nome desiderato nel rispettivo sottomenu con tastierino e confermare l'operazione (vedi pag. 46)

APPLICAZIONE/ATTIVAZIONE DEI PROFILI

Impostazione di fabbrica **Profilo base**

- ▶ Nel menu principale, selezionare **Profilo utente**
 - Se sono stati salvati e attivati profili utente, compare un elenco dei nomi dei profili.
- ▶ Selezionare il profilo desiderato
 - Il profilo selezionato viene contrassegnato come **attivo**.
 - Gli spazi di memoria inutilizzati appaiono in grigio.

ESPORTAZIONE/IMPORTAZIONE DI PROFILI SULLA/DALLA SCHEDA DI MEMORIA

- ▶ Nel menu principale, selezionare **Profilo utente**
- ▶ Nel sottomenu, selezionare **Gestione profili**
- ▶ Nel sottomenu, selezionare **Esporta profili** o **Importa profili**
- ▶ Confermare l'operazione

Avvertenza

In linea di massima, durante l'importazione e l'esportazione vengono trasferite tutte le posizioni profilo sulla o dalla scheda, anche i profili non occupati. Allo stesso modo, durante l'importazione dei profili vengono sovrascritte tutte le posizioni profilo già esistenti nella fotocamera. Non è possibile importare o esportare singoli profili.

GESTIONE DEI DATI

STRUTTURA DEI DATI SULLA SCHEDA DI MEMORIA

STRUTTURA DELLE CARTELLE

I file (= immagini) sulle scheda di memoria vengono archiviati in cartelle create automaticamente. Le prime tre posizioni indicano i numeri delle cartelle (cifre), le ultime cinque i nomi delle cartelle (caratteri) Alla prima cartella viene assegnato il nome "100LEICA", alla seconda "101LEICA". In linea di massima, il numero di cartella viene assegnato in base al numero libero successivo, dove il numero massimo possibile di cartelle è 999.

STRUTTURA DEI FILE

Le denominazioni dei file in questa cartella sono composte da undici posizioni. Per default, il primo file viene denominato «L1000001.XXX», il secondo «L1000002.XXX» e così via. Si può scegliere una prima lettera iniziale; la "L" di default sta per la marca della fotocamera. Le prime tre cifre sono identiche al numero di cartella corrente. Le quattro cifre successive indicano il numero progressivo di file. Una volta raggiunto il numero di file 9999, viene creata automaticamente una nuova cartella la cui numerazione ricomincia da 0001. Le ultime tre posizioni dopo il punto indicano il formato file (DNG o JPG).

Avvertenze

- Se si utilizzano schede di memoria non formattate con questa fotocamera, la numerazione dei file viene resettata su 0001. Se, sulla scheda di memoria utilizzata, è già presente un file con un numero superiore, la numerazione riprenderà da quel numero.
- Se si raggiungono il numero di cartella 999 e il numero di file 9999, sul monitor compare il corrispondente messaggio di avviso e la numerazione dovrà essere resettata.
- Se si desidera reimpostare il numero di cartella a 100, è necessario formattare la scheda di memoria e reimpostare immediatamente dopo la numerazione delle immagini.

MODIFICA DEL NOME DEI FILE

- ▶ Nel menu principale, selezionare **Modifica nome file**
 - Compare un sottomenu con tastierino.
 - La riga di immissione contiene l'impostazione di fabbrica "L" come lettera iniziale del nome di file. Si può modificare solo questa lettera.
- ▶ Inserire la lettera desiderata (vedi pag. 46)
- ▶ Confermare

Avvertenze

- La modifica del nome del file sarà applicata anche a tutte le immagini successive oppure finché non verrà effettuata un'altra modifica. Questa operazione non modifica il numero corrente che, tuttavia, verrà resettato creando una nuova cartella.
- Con il reset alle impostazioni di fabbrica viene resettata automaticamente anche la lettera iniziale "L" e verrà creata una nuova cartella in cui la numerazione dei file ricomincerà da 0001.

CREAZIONE DI UNA NUOVA CARTELLA

- ▶ Nel menu principale, selezionare **Reset numerazione immagini**
 - Compare un prompt.
- ▶ Confermare (**Si**) o annullare (**No**) la creazione di una nuova cartella

Avvertenza

La parte di nome (lettera iniziale) di una cartella nuova resta invariata rispetto a quella precedente; la numerazione dei file ricomincia da 0001.

FORMATTAZIONE DELLA SCHEDA DI MEMORIA

In genere, le schede di memoria già inserite non richiedono alcun tipo di formattazione. Se, però, si utilizza per la prima volta una scheda non ancora formattata, è necessario formattarla. In questi casi, appare automaticamente un'apposita schermata con un prompt di comando. Si consiglia di formattare le schede di memoria di tanto in tanto, in quanto determinate quantità di dati residui (informazioni associate alle immagini) possono ridurre notevolmente la capacità di memoria.

- ▶ Nel menu principale, selezionare **Formatta scheda**
- ▶ Confermare l'operazione

Avvertenze

- Durante la procedura, spegnere la fotocamera.
- Durante la formattazione della scheda di memoria, tutti i dati salvati sulla scheda saranno cancellati. La formattazione viene eseguita anche per immagini marcate e protette contro la cancellazione.
- Tutte le immagini, quindi, dovranno essere trasferite regolarmente su una memoria di massa sicura, ad esempio il disco rigido di un computer.
- Con la semplice formattazione, i dati presenti sulla scheda non vengono cancellati in modo permanente. L'unica ad essere eliminata è la directory, quindi i file presenti non sono più direttamente accessibili. Con un apposito software è possibile rendere i dati nuovamente accessibili. In modo permanente vengono eliminati esclusivamente i dati sovrascritti durante il salvataggio di nuovi dati.
- Se la scheda di memoria è stata formattata con un altro dispositivo, ad esempio su un computer, si raccomanda di riformattarla nella fotocamera.
- Se non è possibile formattare la scheda di memoria, rivolgersi al proprio rivenditore o al Leica Customer Care (vedi pag. 151).

TRASFERIMENTO DI DATI

I dati immagine sulla scheda di memoria possono essere trasferiti su un PC mediante un lettore di schede di memoria. In alternativa, i dati possono essere trasferiti su un dispositivo mobile tramite Leica FOTOS (vedi pag. 130).

UTILIZZO DEI DATI NON ELABORATI (DNG)

Per convertire il formato DNG occorre un software specifico che converta i dati non elaborati memorizzati, ad esempio il convertitore professionale Adobe® Photoshop® Lightroom®.

Grazie a questo software, si possono convertire i dati non elaborati salvati con una qualità elevatissima. Il software, inoltre, utilizza i migliori algoritmi di conversione per l'elaborazione digitale dei colori, permettendo così di ottenere un'eccezionale risoluzione dell'immagine e di ridurre al minimo il rumore. Durante l'elaborazione è possibile impostare parametri come gradazione, nitidezza eccetera anche in un secondo momento, raggiungendo così il massimo livello di qualità dell'immagine possibile.

Con l'acquisto di questa fotocamera ricevete anche un abbonamento a tempo limitato al piano Fotografia del Creative Cloud di Adobe. Per utilizzare questo abbonamento dovete registrare la vostra fotocamera (<https://owners.leica-camera.com>).

RIPRISTINO DELLE IMPOSTAZIONI DI FABBRICA

Con questa funzione è possibile resettare contemporaneamente tutte le impostazioni di menu personalizzate riportandole alle rispettive impostazioni di fabbrica. Inoltre è possibile escludere dal reset i profili utente, le impostazioni per il WLAN nonché la numerazione delle immagini separatamente.

- ▶ Nel menu principale, selezionare **Reset Fotocamera**
 - Compare il prompt “Ripristinare le impostazioni di base?”.
- ▶ Confermare il ripristino delle impostazioni di base (**Si**)/Rifiutare (**No**)
 - Selezionando **No**, il reset verrà interrotto e ricompare il menu principale. Confermando con **Si**, invece, seguiranno diversi prompt riguardanti altre impostazioni resettabili.
- ▶ Confermare il reset dei profili utente (**Si**)/Rifiutare (**No**)
- ▶ Confermare (**Si**)/Rifiutare (**No**) il ripristino delle impostazioni WLAN
- ▶ Confermare (**Si**)/rifiutare (**No**) il reset della numerazione delle immagini
 - Compare l'avvertenza “Riavvia la fotocamera”.
- ▶ Spegnere e riaccendere la fotocamera
- ▶ Selezionare la lingua desiderata
- ▶ Effettuare le impostazioni per la data e l'ora, vedi pag. 52

Avvertenza

Il reset della numerazione delle immagini può essere eseguito anche separatamente dalla voce di menu **Reset numerazione immagini** (vedi pag. 125).

AGGIORNAMENTI DEL FIRMWARE

Leica lavora costantemente allo sviluppo e al miglioramento dei propri prodotti. Numerose funzioni della fotocamera sono controllate unicamente dal software, quindi le eventuali migliorie e i potenziamenti della gamma di funzioni possono essere installati sulla fotocamera anche in un secondo momento. Per l'aggiornamento, Leica vi mette a disposizione, ad intervalli di tempo irregolari, i cosiddetti "aggiornamenti del firmware", che potrete scaricare dalla nostra home page.

Qualora abbiate registrato la vostra fotocamera, Leica vi fornirà tutte le indicazioni riguardanti i nuovi aggiornamenti.

Per sapere quale versione di firmware è installata sulla fotocamera:

- ▶ Nel menu principale, selezionare [Informazioni fotocamera](#).
 - Accanto alla voce di menu [Camera Firmware Version](#) viene visualizzata la definizione della versione attuale

Per ulteriori informazioni circa la registrazione, gli aggiornamenti del firmware e il download degli aggiornamenti per la vostra fotocamera nonché modifiche e integrazioni alle presenti istruzioni per l'uso, potete visitare l'Area Clienti al sito web: <https://owners.leica-camera.com>.

AGGIORNAMENTO DEL FIRMWARE

- ▶ Scaricare la versione di firmware più aggiornata
- ▶ Salvarla sulla scheda di memoria
- ▶ Inserire la scheda di memoria nella fotocamera
- ▶ Nel menu principale, selezionare [Informazioni fotocamera](#).
- ▶ Nel sottomenu, selezionare [Camera Firmware Version](#)
- ▶ Nel sottomenu, selezionare [Avvia aggiornamento](#)
 - L'aggiornamento si avvia automaticamente.

Avvertenze

- Se la batteria non è sufficientemente carica, compare il messaggio di avviso [Battery low](#). In questo caso, ricaricare prima la batteria, quindi ripetere la procedura descritta sopra.
- Nel sottomenu [Informazioni fotocamera](#) sono disponibili ulteriori contrassegni o numeri di approvazione specifici per dispositivo e paese.

LEICA FOTOS

La fotocamera può essere controllata a distanza con uno smartphone o un tablet. A tal fine, per prima cosa è necessario installare l'app "Leica FOTOS" sul dispositivo mobile.

- ▶ Effettuare lo scan del seguente codice QR con il dispositivo mobile



oppure

- ▶ Installare la app scaricata dall'Apple App Store™/Google Play Store™

CONNESSIONE

METODO DI CONNESSIONE

Esistono due modi per stabilire una connessione tra la fotocamera e un dispositivo mobile.

- Se è disponibile l'accesso a una rete WLAN:
si consiglia di utilizzare il metodo **Accedi a WLAN**.
- Se non è disponibile l'accesso a una rete WLAN:
si consiglia di instaurare una connessione diretta **(Crea rete WLAN)**

Menu principale

- ▶ Nel menu principale, selezionare **Leica FOTOS**

Menu di riproduzione

- ▶ Premere il pulsante **FN**
 - Apare il menu di riproduzione.
- ▶ Selezionare **Leica FOTOS**
 - Il sottomenu **Leica FOTOS** è lo stesso che può essere richiamato anche dal menu principale.

CONNESSIONE VIA WLAN (Accedi a WLAN)

Con questa funzione è possibile accedere alle reti Wi-Fi disponibili. Con questo metodo, fotocamera e dispositivo mobile si collegano alla stessa rete WLAN.

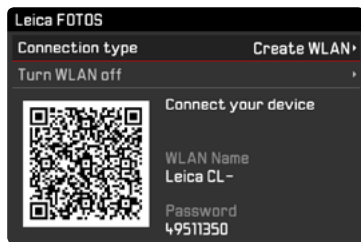

- ▶ Nel menu principale, selezionare **Leica FOTOS**
- ▶ Nel sottomenu, selezionare **Tipo di connessione**
- ▶ Nel sottomenu, selezionare **Accedi alle rete WLAN**
 - La fotocamera mostrerà un elenco delle reti disponibili.
- ▶ Selezionare la rete desiderata dall'elenco
 - Se la rete alla quale si desidera connettersi non è presente nell'elenco, è possibile ripetere la ricerca selezionando **Trova**.
- ▶ Confermare la rete selezionata con il pulsante centrale.
- ▶ Immettere la password (se necessario)

Avvertenze

- I dati di connessione immessi sono memorizzati fino al ripristino delle impostazioni WLAN (vedi pag. 127).
- Le connessioni sono possibili solo con reti WLAN da 2,4 GHz.

CONNESSIONE DIRETTA SENZA WLAN (Crea rete WLAN)

Con questa funzione è possibile accedere alla fotocamera anche quando non è disponibile una rete WLAN.

Con questo metodo, la fotocamera crea un punto di accesso al quale è possibile connettersi con il proprio dispositivo mobile.

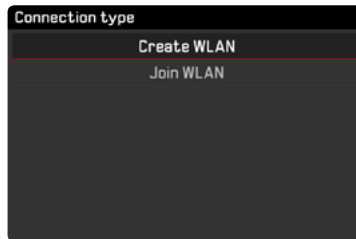

- ▶ Nel menu principale, selezionare **Leica FOTOS**
- ▶ Nel sottomenu, selezionare **Tipo di connessione**
- ▶ Nel sottomenu, selezionare **Crea rete WLAN**

CONNESSIONE CON IL DISPOSITIVO MOBILE

PRIMA CONNESSIONE CON IL DISPOSITIVO MOBILE

Nella fotocamera

- ▶ Stabilire la connessione WLAN (**Crea rete WLAN**) o la connessione con una rete WLAN esistente a cui risulta già collegato anche il dispositivo mobile (**Accedi a WLAN**)

Sul dispositivo mobile

- ▶ Avviare Leica FOTOS
- ▶ Selezionare "Aggiungi fotocamera"
- ▶ Selezionare il modello di fotocamera
- ▶ Scansione del codice QR

ALTRE CONNESSIONI

Nella fotocamera

- ▶ Stabilire la connessione WLAN (**Crea rete WLAN**) o la connessione con una rete WLAN esistente a cui risulta già collegato anche il dispositivo mobile (**Accedi a WLAN**)

Sul dispositivo mobile

- ▶ Avviare Leica FOTOS
- ▶ Selezionare il modello di fotocamera

Avvertenza

In assenza di connessione per un periodo prolungato, sulla schermata di segnalazione viene visualizzato un conto alla rovescia. Una volta scaduto il tempo visualizzato, la fotocamera conclude la funzione WLAN.

COMANDO REMOTO DELLA FOTOCAMERA

Con Leica FOTOS è possibile comandare la propria fotocamera in modalità remota, per effettuare ad es. la ripresa di foto o trasferire le riprese sul dispositivo mobile.

Avvertenze

- Durante la connessione con Leica FOTOS non è consentito intervenire direttamente sulla fotocamera. Volendo effettuare delle operazioni di impostazione, sulla fotocamera viene visualizzato il prompt relativo all'interruzione della connessione WLAN.
- Durante la connessione con Leica FOTOS il LED di stato lampeggia in verde.

PULIZIA/CONSERVAZIONE

Se la fotocamera rimane inutilizzata per un lungo periodo di tempo si raccomanda di:

- Spegnerne la fotocamera
- Estrarre la scheda di memoria
- Rimuovere la batteria (al massimo dopo 2 mesi ora e data inserite sono eliminate)

CORPO MACCHINA

- Lo sporco è anche un ottimo terreno per la proliferazione di microrganismi, quindi l'equipaggiamento dovrà essere tenuto perfettamente pulito.
- Pulire la fotocamera utilizzando esclusivamente un panno morbido e asciutto. In caso di sporco resistente, passare prima un panno imbevuto con un detergente molto diluito e ripassare poi con un panno asciutto.
- In caso di spruzzi d'acqua salata sulla fotocamera, inumidire un panno morbido con acqua potabile, strizzarlo accuratamente e passarlo sulla fotocamera. A questo punto, asciugare bene la fotocamera con un panno asciutto.
- Per rimuovere macchie e impronte digitali, pulire la fotocamera con un panno pulito che non lasci peli. Le eventuali impurità più ostinate in punti difficilmente accessibili del corpo macchina dovranno essere rimosse con un pennellino. Non toccare in nessun caso le lamelle dell'otturatore.
- Conservare la fotocamera possibilmente in una custodia chiusa ed imbottita, per evitare strofinamenti e proteggerla dalla polvere.
- Conservare la fotocamera in un luogo asciutto, sufficientemente aerato e al riparo da temperature elevate e dall'umidità. Se la fotocamera viene utilizzata in ambienti umidi, prima di essere

riposta nella custodia dovrà essere assolutamente privata di qualsiasi traccia di umidità.

- Per prevenire la formazione di funghi, si raccomanda di non conservare la fotocamera per lungo tempo in una borsa di pelle.
- Le borse fotografiche che si sono bagnate durante l'uso devono essere svuotate, per evitare che l'umidità e gli eventuali residui dei prodotti per la concia del cuoio danneggino l'attrezzatura.
- Tutti i cuscinetti a movimento meccanico e le superfici di scorrimento della fotocamera sono lubrificati. Per evitare la resinificazione dei punti lubrificati, la fotocamera dovrà essere azionata più volte ogni tre mesi, qualora non venga utilizzata spesso. Inoltre, è consigliabile effettuare ripetute impostazioni e utilizzare più volte anche tutti gli altri elementi di comando.
- Per prevenire la formazione di funghi, durante l'impiego dell'attrezzatura in climi tropicali caldi e umidi è consigliabile esporre l'attrezzatura il più possibile al sole e all'aria. La conservazione dell'attrezzatura in contenitori o custodie ermeticamente chiusi è consigliabile solo se si utilizza anche un agente essiccante, come, ad esempio, il silicagel.

OBIETTIVO

- Per rimuovere la polvere dalle lenti esterne degli obiettivi, di norma è più che sufficiente un pennello morbido. In presenza di sporco ostinato, le lenti possono essere pulite delicatamente con movimenti circolari dall'interno verso l'esterno con un panno morbido, pulito e assolutamente privo di corpi estranei. Per questa operazione, si consiglia di utilizzare gli appositi panni in microfibra conservati in contenitori protettivi e disponibili presso i rivenditori specializzati di materiale fotografico e ottica. Questi panni sono lavabili a temperature fino a 40 °C, senza utilizzare ammorbidente, e non devono essere stirati. Non si consiglia l'utilizzo di panni per la pulizia degli occhiali, perché

contengono sostanze chimiche che potrebbero danneggiare le lenti degli obiettivi.

- Una protezione ottimale delle lenti frontali in condizioni di scatto sfavorevoli (ad esempio sabbia, spruzzi d'acqua salata) si ottiene con l'utilizzo di filtri UVA incolori. Come per ogni altro filtro, però, occorre tenere presente che, in determinate situazioni di controllo e forte contrasto, anche questi filtri possono provocare riflessi indesiderati.
- I copriobiettivo a corredo proteggono l'obiettivo anche da impronte digitali accidentali e dalla pioggia.
- Tutti i cuscinetti a movimento meccanico e le superfici di scorrimento dell'obiettivo sono lubrificati. Se l'obiettivo non viene utilizzato per periodi prolungati, la ghiera di messa a fuoco e la ghiera di regolazione del diaframma devono essere ruotate di tanto in tanto per evitare che i punti di lubrificazione si induriscano.

MIRINO/MONITOR

- Se all'esterno o all'interno della fotocamera si è formata condensa, spegnere la fotocamera e farla riposare per circa 1 ora a temperatura ambiente. Quando la temperatura ambiente e quella della fotocamera saranno pressoché uguali, la condensa scomparirà da sola.

BATTERIA

- Le batterie agli ioni di litio devono essere conservate solo in stato parzialmente carico, ossia non completamente scariche né completamente cariche. Lo stato di carica è indicato nella rispettiva schermata sul monitor. Se la batteria rimane inutilizzata per un periodo molto prolungato, si raccomanda di ricaricarla circa due volte l'anno per circa 15 minuti, per evitare che si scarichi completamente.

SCHEDE DI MEMORIA

- In linea generale, per sicurezza le schede di memoria dovrebbero essere conservate nella custodia antistatica fornita in dotazione.
- Non conservare le schede di memoria in luoghi in cui potrebbero essere esposte a temperature elevate, irradiazioni solari dirette, campi magnetici o scariche elettrostatiche. In linea generale, rimuovere sempre la scheda di memoria se la fotocamera rimane inutilizzata per un periodo prolungato.
- Si consiglia di formattare di tanto in tanto la scheda di memoria, poiché la frammentazione che deriva dalla cancellazione può bloccare notevolmente la capacità della scheda.

DOMANDE FREQUENTI

Problema	Causa possibile/da controllare	Proposte di rimedio
Problemi con la batteria		
La batteria si scarica molto in fretta	La batteria è troppo fredda	Riscaldare la batteria (ad esempio nella tasca dei pantaloni) e inserirla solo subito prima della ripresa
	La batteria è surriscaldata	Lasciare raffreddare la batteria
	Luminosità del monitor o del mirino elettronico impostata su un livello troppo alto	Ridurre il livello di luminosità
	Modalità di risparmio energetico non attivata	Attivare la modalità di risparmio energetico
	Modalità AF permanentemente in funzione	Selezionare un'altra modalità
	Connessione WLAN permanente	Disattivare il WLAN se non utilizzato
	Utilizzo permanente del monitor o della modalità Live View	Disattivare la funzione
La batteria è stata ricaricata varie volte	La durata utile della batteria ha raggiunto la fine, sostituire la batteria	
Il processo di ricarica non si avvia	Orientamento della batteria o collegamento del caricabatterie errati	Controllare orientamento e collegamento
Il processo di ricarica dura a lungo	Batteria troppo fredda o surriscaldata	Caricare la batteria a temperatura ambiente
La spia di controllo della ricarica è accesa, ma la batteria non si carica	Contatti della batteria sporchi	Pulire i contatti con un panno morbido e asciutto
	La batteria è stata ricaricata varie volte	La durata utile della batteria ha raggiunto la fine, sostituire la batteria
Problemi con la fotocamera		
La fotocamera si spegne all'improvviso	La batteria è scarica	Caricare la batteria o sostituirla
Impossibile accendere la fotocamera	La batteria è scarica	Caricare la batteria o sostituirla
	La batteria è troppo fredda	Riscaldare la batteria (ad esempio nella tasca dei pantaloni)
La fotocamera non reagisce	La fotocamera è collegata con la Leica FOTOS App	Disattivare la connessione
La fotocamera si surriscalda	Sviluppo di calore durante le riprese video ad alta risoluzione (4K) o con la funzione scatti in sequenza con DNG (dati non elaborati)	Non è un'anomalia di funzionamento, lasciare raffreddare la fotocamera se si surriscalda eccessivamente
La fotocamera non riconosce la scheda di memoria	La scheda di memoria non è compatibile o è difettosa	Verificare la compatibilità della scheda di memoria (vedi Scheda tecnica)
	La scheda di memoria non è stata formattata correttamente	Formattare correttamente la scheda di memoria (attenzione: perdita dei dati!)

Menu e indicatori		
Il mirino è scuro	Luminosità EVF impostata su un livello troppo basso	Impostare la luminosità del mirino elettronico
La schermata non è in italiano	-	Nel menu Language , selezionare l'opzione Italiano
Il monitor è troppo scuro o troppo chiaro/ difficilmente riconoscibile	Luminosità impostata scorrettamente	Impostare la luminosità del monitor
Il menu Preferiti non compare	Il menu Preferiti è privo di contenuto	Aggiungere almeno una funzione
Live View si ferma all'improvviso o non si avvia	La fotocamera si surriscalda notevolmente a causa dell'elevata temperatura ambiente, modalità Live View prolungata, ripresa prolungata di video o scatti in sequenza	Lasciare raffreddare
La luminosità nella modalità Live View non corrisponde a quella della ripresa	Le impostazioni della luminosità del monitor non hanno effetto sulle riprese	All'occorrenza, regolare le impostazioni della luminosità
Dopo la ripresa di un'immagine, il numero degli scatti rimasti non diminuisce.	L'immagine occupa poco spazio di memoria	Nessuna anomalia di funzionamento, il numero di scatti rimasti viene definito approssimativamente
Scatto		
Non è possibile effettuare lo scatto con la fotocamera/Pulsante di scatto disattivato/Scatto impossibile	La scheda di memoria è esaurita	Sostituire la scheda di memoria
	La scheda di memoria non è stata formattata	Riformattare la scheda di memoria (attenzione: perdita dei dati!)
	La scheda di memoria è protetta contro la scrittura	Disattivare la protezione contro la scrittura della scheda di memoria (levetta sul lato della scheda di memoria)
	I contatti della scheda di memoria sono sporchi	Pulire i contatti con un panno morbido in cotone o lino
	La scheda di memoria è danneggiata	Sostituire la scheda di memoria
	Il sensore è surriscaldato	Lasciare raffreddare la fotocamera
	La fotocamera si è spenta automaticamente (spegnimento automatico)	Riacendere la fotocamera All'occorrenza, disattivare lo spegnimento automatico
	Dati immagine vengono trasferiti sulla scheda di memoria e la memoria temporanea è esaurita	Attendere
	La funzione di riduzione del rumore è in funzione (ad esempio dopo riprese notturne con un tempo di esposizione prolungato)	Attendere o disattivare la riduzione del rumore
	La batteria è scarica	Caricare la batteria o sostituirla
La fotocamera sta elaborando una ripresa	Attendere	
Non è possibile effettuare lo scatto	La fotocamera è collegata con la app "Leica FOTOS"	Disattivare la connessione e ripristinarla

Sul monitor/nel mirino compare un effetto neve premendo il pulsante di scatto fino al primo punto di resistenza	L'amplificazione viene aumentata per assistere la composizione fotografica quando il soggetto è poco illuminato e l'apertura del diaframma è ridotta	Nessuna anomalia di funzionamento, nessun effetto negativo sulle riprese
Il monitor/mirino si spengono troppo in fretta	Impostazioni di risparmio energetico attivate	All'occorrenza, modificare le impostazioni
La schermata scompare dopo lo scatto/il monitor diventa buio dopo lo scatto	Il flash si carica dopo avere effettuato lo scatto e il monitor resta spento	Attendere finché il flash non sarà completamente carico
La fotocamera non mette a fuoco	Il soggetto desiderato è troppo vicino alla fotocamera	Aumentare la distanza dall'oggetto
	Il soggetto non è adatto all'autofocus	Utilizzare il blocco di messa a fuoco/salvataggio della messa a fuoco oppure la messa a fuoco manuale
Il flash non si accende	Il flash non può essere utilizzato con le impostazioni selezionate	Osservare l'elenco delle impostazioni compatibili con la funzione flash
	Il flash è disattivato	Selezionare un'altra modalità flash
	La batteria è scarica	Caricare la batteria o sostituirla
	Pressione del pulsante di scatto mentre il flash si sta ancora caricando	Attendere finché il flash non si sarà completamente caricato
	Funzione di otturatore elettronico selezionata	Cambiare l'impostazione
Il flash non illumina completamente il soggetto	È attivata la modalità di bracketing automatico o di scatti in sequenza	Selezionare un'altra modalità
	Il soggetto è al di fuori della portata del flash	Portare il soggetto entro la portata del flash
	La luce del flash viene coperta	Assicurarsi che la luce del flash non venga coperta dalle dita o da oggetti
L'immagine non viene messa a fuoco automaticamente	Non è attivato l'autofocus AF	Attivare AF
Nessun riconoscimento del viso/il viso non viene riconosciuto	Il viso è nascosto (occhiali da sole, cappello, capelli lunghi ecc.)	Rimuovere gli oggetti che interferiscono con il riconoscimento
	Il viso occupa troppo poco spazio nell'immagine	Modificare la composizione fotografica
	Il viso è inclinato o orizzontale	Tenere il viso dritto
	La fotocamera viene tenuta inclinata	Tenere la fotocamera dritta
La fotocamera sceglie l'oggetto/soggetto sbagliato	Il viso è scarsamente illuminato	Utilizzare il flash, migliorare l'illuminazione
	L'oggetto erroneamente scelto è più vicino al centro dell'immagine rispetto all'oggetto principale	Cambiare l'inquadratura o riprendere l'immagine utilizzando il salvataggio della messa a fuoco
	L'oggetto erroneamente scelto è un viso	Disattivare il riconoscimento del viso

La ripresa continuata non è possibile	La fotocamera è surriscaldata e la funzione è stata temporaneamente disattivata per proteggerla da danneggiamenti	Lasciare raffreddare la fotocamera
L'immagine sul monitor presenta rumore di fondo	Funzione di intensificazione della luce del monitor in ambienti bui	Nessuna anomalia di funzionamento, nessun effetto negativo sulle riprese
Il salvataggio delle immagini dura molto tempo	È attivata la soppressione del rumore per l'esposizione prolungata	Disattivare la funzione
Non è possibile il bilanciamento del bianco manuale	Il soggetto è troppo scuro o troppo chiaro	
L'immagine nel mirino non è a fuoco		Verificare e se necessario modificare la regolazione diottrica
Campo di misura AF evidenziato in rosso quando AF è attivato, immagini sfuocate	La messa a fuoco non riesce	Ritentare la messa a fuoco
Impossibile selezionare un campo di misura AF	La levetta di blocco per AF è inserita	Disinserire la levetta di blocco (sull'obiettivo)
	Sono stati selezionati il controllo automatico del campo di misura, la modalità Ritratto nel menu Modalità Scene o il riconoscimento del viso nella modalità AF	Selezionare un'altra impostazione
	Riproduzione dell'immagine attivata	Disattivare la riproduzione dell'immagine
	Fotocamera in stand-by	Premere il pulsante di scatto fino al primo punto di resistenza
La luce ausiliaria AF non si accende	Come modalità AF è stato selezionato AFc o è attivato l'AF continuato nella modalità AFs	Cambiare modalità
	La fotocamera riprende un video o si trova in modalità Live View	Cambiare modalità
	La funzione non è attivata	Attivare AF
Riprese video		
La ripresa video non è possibile	La fotocamera è surriscaldata e la funzione è stata temporaneamente disattivata per proteggerla da danneggiamenti	Lasciare raffreddare la fotocamera
La ripresa video si ferma da sola	Durata massima di ripresa singola raggiunta	
	La velocità di scrittura della scheda di memoria è insufficiente per la risoluzione video/compressione selezionate	Inserire un'altra scheda di memoria o modificare il metodo di salvataggio
Riproduzione e gestione delle immagini		
Le immagini riprese con orientamento verticale vengono visualizzate con orientamento orizzontale	-	Cambiare le opzioni di visualizzazione

Le immagini selezionate non possono essere eliminate	Alcune delle immagini selezionate sono protette contro la scrittura	Rimuovere la protezione contro la scrittura (con il dispositivo con cui il file è stato protetto contro la scrittura)
La numerazione dei file non inizia da 1	Sulla scheda di memoria sono già presenti altre immagini	
L'impostazione di ora e data è sbagliata o manca	La fotocamera non è stata utilizzata per lungo tempo (soprattutto dopo aver tolto la batteria)	Inserire una batteria carica e reimpostare la fotocamera
I timbri data e ora sulle foto non sono corretti	L'ora è impostata scorrettamente	Impostare l'ora correttamente Attenzione: in caso di non utilizzo/stoccaggio prolungati con batteria scarica, le impostazioni dell'ora vanno perse
Timbri data e ora sulle foto sono indesiderati	Ignorare l'impostazione	Non cancellabile successivamente All'occorrenza, disattivare la funzione
Le immagini sono danneggiate o mancano	È stata estratta la scheda di memoria mentre lampeggiava la spia di stand-by	Non rimuovere la scheda mentre lampeggia la spia di stand-by. Ricaricare la batteria.
	Formattazione della scheda mancante o compromessa	Riformattare la scheda di memoria (Attenzione: perdita dei dati!)
Riproduzione impossibile	La fotocamera è collegata con la Leica FOTOS App	Disattivare la connessione
Qualità dell'immagine		
Immagine troppo chiara	Sensore ottico coperto durante la ripresa	Durante la ripresa, assicurarsi che il sensore ottico sia libero
Effetto neve	Tempi di esposizione lunghi (>1 s)	Attivare la funzione di soppressione del rumore per l'esposizione prolungata
	Sensibilità ISO troppo elevata	Ridurre la sensibilità ISO
Colori non naturali	Bilanciamento del bianco non impostato o impostato scorrettamente	Adattare il bilanciamento del bianco alla sorgente luminosa o effettuarlo manualmente
Macchie tonde bianche, simili a bolle di sapone	Scatto con il flash in ambienti molto bui: riflessi di pulviscolo	Disattivare il flash
Le immagini sono sfuocate	L'obiettivo è sporco	Pulire l'obiettivo
	L'obiettivo viene bloccato	Allontanare gli oggetti dall'obiettivo
	La fotocamera è stata mossa durante la ripresa	Utilizzare il flash o fissare la fotocamera su uno stativo
Le immagini sono sovraesposte	Flash attivato anche in ambienti luminosi	Cambiare la modalità flash
Sfuocatura/Lo stabilizzatore ottico non funziona	Ripresa in ambienti bui senza flash	Utilizzare lo stativo
Immagine a grana grossa o con effetto neve	Sensibilità ISO troppo elevata	Ridurre la sensibilità ISO

Colori e luminosità falsati	Ripresa in presenza di fonti di luce artificiale o estrema luminosità	Effettuare il bilanciamento del bianco o preimpostare un'illuminazione adatta
L'immagine è biancastra	Forte sorgente luminosa nell'immagine	Evitare forti sorgenti luminose nell'immagine
	L'immagine è biancastra	(Mezza luce) controllo luce cade nell'obiettivo (anche da sorgenti luminose esterne all'area di messa a fuoco)
Non viene visualizzata alcuna immagine	La scheda di memoria è vuota o manca	
Non è possibile visualizzare le immagini	Il nome del file dell'immagine è stato cambiato con il computer	Utilizzare un software idoneo alla trasmissione delle immagini dal computer alla fotocamera, disponibile al sito web di Leica AG
Qualità video		
Riprese video con sfarfallio/striature	Interferenza della sorgente luminosa in presenza di illuminazione artificiale	Per Risoluzione video , selezionare un frame rate diverso (adatto alla frequenza di rete a corrente alternata presente in loco)
Rumori della fotocamera sulle riprese video	Sono state utilizzate ghiera di regolazione	Possibilmente, non utilizzare le ghiera di regolazione durante la videoregistrazione
Manca l'audio durante la riproduzione video	Il volume di riproduzione è troppo basso	Aumentare il volume di riproduzione
	Microfono coperto durante la ripresa	Durante la ripresa, prestare attenzione a tenere libero il microfono
	Gli altoparlanti sono coperti	Durante la riproduzione, tenere liberi gli altoparlanti
	Il microfono era disattivato durante la ripresa	Accendere il microfono
Sfarfallio o righe orizzontali sui video	I sensori CMOS mostrano questo fenomeno in presenza di sorgenti luminose come lampade LED o lampade fluorescenti tubolari	Si può ridurre il fenomeno selezionando manualmente un tempo di posa fisso (ad esempio 1/100 s)
Smartphone/WLAN		
La connessione WLAN si interrompe	La fotocamera si disattiva in caso di surriscaldamento (funzione di protezione)	Lasciare raffreddare la fotocamera
La connessione con lo smartphone/la trasmissione delle immagini non funzionano	Lo smartphone è troppo lontano	Ridurre la distanza
	Interferenza con altri dispositivi, ad esempio in prossimità di telefoni cellulari o forni a microonde	Aumentare la distanza dalle sorgenti di disturbo
	Disturbo causato dalla presenza di numerosi smartphone nelle vicinanze	Instaurare nuovamente la connessione/allontanare gli altri smartphone
	Lo smartphone è già connesso ad un altro dispositivo	Controllare le connessioni
La fotocamera non viene visualizzata sullo schermo di configurazione del WLAN dello smartphone	Lo smartphone non riconosce la fotocamera	Disattivare la funzione WLAN dello smartphone e riattivarla

INDICE ANALITICO**Symbole**

4K 62

A

Accensione, fotocamera 36

Accesso diretto 50, 146

Accesso rapido 50

Accessori 3

Adattatore R 35

Adattatore R per L 35

AE-L 84

AF 64

AFc 64

AF-L 84

AFs 64

Aggiornamento del firmware 14, 128

Anteprima 114

Assistente di messa a fuoco 70

A (tempo di posa automatico) 82

Audio 62

Auto ISO 71

Autoscatto 94

Avvertenze generali 12

Avvertenze legali 4

Avvertenze sulla sicurezza 8

B

Barra dei menu 48

Batteria 150

Bilanciamento del bianco 72

Blocco 51

Blocco pulsanti 51

Bluetooth 6

C

Caricabatterie 150

Caricabatterie, preparazione 26

Classifica 110

Clipping 91, 106

Comandi a menu 42

Comandi a sfioramento 40

Comando remoto 132

Combinazione tempi di posa/diaframma 76

Conferma AF 57

Conferma AF, segnale 68

Connessione, dispositivo mobile 130

Conservazione 134

Contrasto 59, 60

Contrasto, video 63

Controllo del flash 98

Controllo dell'esposizione, video 103

Correzione dell'esposizione 86

Correzione dell'esposizione, flash 99

Correzione dell'esposizione flash 99

D

Data 52

Dati non elaborati 127

Denominazione dei componenti 20

Diottrie 32

Display superiore 41

DNG 58, 127

Domande frequenti 136

E

Elemento di comando 34

Elenco degli obiettivi 34

Elenco dei menu 146

Esposizione, metodo di misurazione 74

Esposizione simulata 83

EVF 54

F

Filtri 34

Flash 95

Flash, compatibile 95

Flash, misurazione esposizione 96

Flash, modalità 97

Flash, portata 99

Focus Peaking 69

Formato file 58

Formato file, video 62

Formattazione 126

Foto in bianco e nero 60

Full HD 62

Funzione antivento 62

Fuso orario 53

G

Garanzia 15

Gestione dei dati 124

Ghiera di regolazione	38
Ghiera di regolazione destra	38
Ghiera di regolazione sinistra	38
Grigio medio	73
Griglie.....	89

I

Impostazione personalizzata dei pulsanti	50
Impostazione, video	62
Impostazioni di fabbrica	127
Indicatori, display superiore.....	25
Indicatori, video	24
Informazioni obbligatorie	4
Ingrandimento.....	70, 107
Interruttore generale	36
Istogramma.....	89, 106

J

JPG	58
-----------	----

L

LCD	54
Leica Customer Care.....	151
Leica FOTOS.....	6, 127, 130, 132
Limitazione della focalizzazione	67
Lingua.....	52
Lingua dei menu.....	52
Luce ausiliaria AF.....	68
Luminosità	55
Luminosità, EVF	55
Luminosità, monitor	55

M

Materiale in dotazione	2
Menu Preferiti	42, 49
Menu principale	42, 43
Messa a fuoco	64
Messa a fuoco manuale	69
Messa a fuoco, manuale.....	69
Messa a fuoco, video	103
Metodo di misurazione, esposizione	74
MF.....	64, 69
Microfono	62
Mirino, impostazione.....	54
Misurazione con prevalenza al centro	74
Misurazione del campo	65
Misurazione esposizione, flash	96
Misurazione multi-zona.....	65, 74
Misurazione spot.....	65, 74
Misurazione TTL.....	96
Modalità AF	64
Modalità di risparmio	53
Modalità di risparmio energetico	53, 56
Modalità, esposizione.....	75
Modalità, flash	97
Modalità Ripresa	64
Modalità ripresa, video	102
Modalità Riproduzione.....	104
Modalità Scene.....	77
Modalità stand-by	53, 56
Modalità Video.....	102
Momento di sincronizzazione	98
Monitor, impostazione	54

Monocromatico	60
Monocromatico, video.....	63
M (Regolazione manuale dell'esposizione)	83

N

Navigazione nei menu	45
Nitidezza.....	59, 60
Nitidezza, video.....	63
Nome del file	125

O

Obiettivo.....	33
Obiettivo M	35
Obiettivo R.....	35
Obiettivo SL	34
Obiettivo, sostituzione	33
Obiettivo TL	34
Obiettivo, utilizzabile	34
Ora	53
Orizzonte	90
Orizzonte virtuale.....	90
Otturatore elettronico	94

P

Paraluce	34
P (Programma automatico).....	75, 76
Preferiti.....	42
Presentazione	115
Profili utente	122
Profilo del colore.....	60
Programma automatico.....	75, 76

Proprietà dell'immagine.....	59	Riproduzione automatica.....	114	Spegnimento automatico, monitor.....	56
Proprietà dell'immagine, video.....	63	Riproduzione, automatica.....	114	Spegnimento, fotocamera.....	36
Pulizia.....	134	Riproduzione, schermata informazioni..	105	Spegnimento, monitor.....	56
Pulsante centrale.....	39	Riproduzione, video.....	116	Spostamento.....	76
Pulsante della ghiera di regolazione destra	38	Risoluzione.....	58	Stabilizzazione dell'immagine.....	61
Pulsante della ghiera di regolazione sinistra	38	Risoluzione (video).....	62	Stabilizzazione dell'immagine, video.....	63
Pulsante di scatto.....	37			Stabilizzazione ottica immagine.....	61
Pulsante di selezione.....	39	S		Stabilizzazione video.....	63
Pulsante FN.....	39	Salvataggio dei valori misurati.....	84	Stato di carica, caricabatterie.....	27
Pulsante MENU.....	40	Saturazione.....	59, 60	Stato di carica, monitor.....	28
Pulsante PLAY.....	39	Saturazione del colore.....	59	Stile film.....	60
		Saturazione, video.....	63	Stile video.....	63
		Scala.....	48	Struttura dei file.....	124
		Scatti in sequenza.....	91	Struttura delle cartelle.....	124
R		Scatto.....	37	Suono di scatto dell'otturatore elettronico	57
Regolazione automatica del diaframma...	81	Scheda di memoria.....	30, 126		
Regolazione della messa a fuoco.....	64	Scheda tecnica.....	148		
Regolazione della messa a fuoco, manuale	69	Schermata informazioni.....	56	T	
Regolazione diottrica.....	32	Schermata iniziale.....	43	Tastiera.....	45
Reset, fotocamera.....	127	Schermate dei menu.....	43	Tastierino numerico.....	46
Reset, numerazione delle immagini 125,	127	Schermo touch.....	40	Temperatura del colore.....	73
Ricambi.....	3	S (Diaframma automatico).....	81	Tempo.....	52, 53
Ricarica della batteria.....	27	Segnale.....	57	Tempo di posa automatico.....	82
Riconoscimento del viso.....	66	Segnale di avvertimento.....	57	Time lapse.....	92
Rifilatura, video.....	119	Segnali acustici.....	57	Touch AF.....	67
Ripresa, classifica.....	110	Sensibilità ISO.....	71	Tracking.....	66
Ripresa, eliminazione.....	110	Sensore oculare.....	55	Tracolla.....	26
Ripresa in bianco e nero, video.....	63	Servizio Clienti.....	151	Tramite pulsante.....	42
Ripresa, intervallo.....	92	Short Cut.....	50	Trasferimento di dati.....	127
Ripresa, marcatura.....	110	Sincro flash.....	98		
Ripresa, scatti in sequenza.....	91	Sottomenu.....	43	U	
Riprese, navigazione.....	105	Spegnimento, automatico.....	53	USB.....	127

V

Valore ISO fisso	71
Valore ISO, massimo	71
Visualizzazione, monitor	56
Volume, video	119

W

WLAN	6, 130
------------	--------

ELENCO DEI MENU

ACCESSO DIRETTO

Impostazioni disponibili: ●

Impostazione di fabbrica: ●

	Menu PREFERITI	Pulsante FN	Pulsante della ghiera di regolazione destra	Pagina
Modalità scatto continuo	● ●	●	●	87, 91-92
Intervallo	●	●	●	92
Bracketing	●	●	● ●	87
Autoscatto	●	● ●	● ●	50, 94
Messa a fuoco	● ●	●	●	64-70
AF-L		●	●	66, 84-85
AE-L		●	●	84-85
AF-L + AE-L		●	●	66, 84-85
Modalità Messa a fuoco	●	●	●	64
Lim. focalizzazione		●	●	67-68
Modalità AF	●	●	●	65
Assistente di messa a fuoco	●			69-70
Ingrand. autom.		●	●	70
Focus Peaking		●	●	69
Misurazione esposizione	● ●	● ●	● ●	74
Correzione dell'esposizione	●	● ●	●	86-87
ISO	●	●	● ●	50, 71
Auto ISO	●	●	●	71
Bilanciamento del bianco	●	● ●	● ●	72-73
Grigio medio	●	●	●	73
Temperatura del colore		●	●	73

	Menu PREFERITI	Pulsante FN	Pulsante della ghiera di regolazione destra	Pagina
Formato file foto	●	● ●	● ●	58
Risoluzione JPG	●	●	●	58
Stile film	● ●	●	●	60
Modalità Scene	●	● ●	● ●	79-82
Stabilizzazione ottica immagine	●	●	●	61
Otturatore elettronico	●	●	●	94
Impostazioni flash	●	●	●	98-100
Anteprima Esposizione	●	●	●	83
Profilo utente	● ●	● ●	● ●	122-123
Risoluzione video	●	●	●	62
Stile video	● ●			63
EVF-LCD		●	●	54
Profili obiettivo	●	●	●	35
Obiettivi M		●	●	35
Obiettivi R		●	●	35
Person. tasti	●			39, 49-50, 85
Modifica Preferiti	●			49
Leica FOTOS	● ●	● ●	●	130-131
Blocco selettore in Live View	●	●	●	51
Formattazione della scheda	●	●	●	126

SCHEDA TECNICA

FOTOCAMERA

Modello

Leica CL

Modello di fotocamera

Fotocamera digitale APS-C

N. modello

7323

Cod. ord.

19 300 (argento), 19 301 (nero)

Memoria tampone

DNG™: 14 immagini

JPG: 25 immagini

Supporti di memoria

UHS-II (consigliato), UHS-I, schede di memoria SD/SDHC/SDXC

Materiale

Cover e fondello: Alluminio fresato e anodizzato

Guscio anteriore e posteriore del corpo: Magnesio

Attacco obiettivo

Baionetta Leica L con contatto elettrico per la comunicazione tra obiettivo e fotocamera

Obiettivi compatibili

Obiettivi Leica TL e SL, obiettivi Leica M e R con adattatore L per Leica M o Leica R

Attacco filettato per treppiede

A 1/4 DIN 4503 (1/4") in acciaio inox nel fondello

Condizioni d'esercizio

0/+40 °C

Dimensioni (lar. x alt. x pro.)

131 x 78 x 45 mm

Peso

circa 403 g/353 g (con/senza batteria)

SENSORE

Dimensioni del sensore

Sensore CMOS, dimensioni APS-C (23,6 x 15,7 mm) con 24,96/24,24 milioni di pixel (totali/effettivi), rapporto di formato: 3:2

Formato file

Foto: DNG™ (dati non elaborati), DNG+JPG, JPG

Video: MP4

Risoluzione foto

DNG™: 6016 x 4014 pixel (24 MP)

JPG: 6000 x 4000 pixel (24 MP), 4272 x 2856 pixel (12 MP), 3024 x 2016 pixel (6 MP)

Profondità di colore

14 bit

Spazio colore

Foto: sRGB

Video: sRGB

Dimensione file

DNG™: 44 MB, JPG: a seconda della risoluzione e dei contenuti dell'immagine

Risoluzione video/frame rate

4K (3840 x 2160 pixel): 30 f/s

FULL HD (1920 x 1080 pixel): 30 f/s, 60 f/s

HD (1280 x 720 pixel): 30 f/s

MIRINO/MONITOR

Mirino (EVF)

Risoluzione: 1024 x 768 pixel (2,36 MP), ingrandimento: 0,74x, rapporto di formato: 4:3, posizione pupilla di uscita: 20 mm, regolabile + 4/- 4 diottrie, con sensore oculare per commutazione automatica da mirino a monitor e viceversa

Monitor

3" TFT LCD, 1,04 MP, possibilità di controllo tattile

Display superiore

Risoluzione: 128 x 58 pixel

OTTURATORE**Tipo di otturatore**

Focal Plane Shutter

Tempi di posa

Otturatore mecc.: da 30 s a 1/800 s

Funzione otturatore elettr.: da 1 s a 1/25000 s

Sincro flash: fino a 1/250 s

Pulsante di scatto

A due livelli

(1° livello: attivazione dell'elettronica della fotocamera, compresi la misurazione dell'esposizione e il salvataggio dei valori misurati (con tempo di posa automatico); 2° livello: scatto)

Autoscatto

Tempo di autoscatto: 2 s o 12 s

Riprese in serie

Serie vel. lenta: 2 f/s

Serie vel. media: 5 f/s

Serie vel. rapida: 10 f/s

REGOLAZIONE DELLA MESSA A FUOCO**Impostazione**

Automatico (autofocus) o manuale

Con regolazione manuale: a scelta, come assistente di messa a fuoco sono disponibili la funzione lente d'ingrandimento (**Ingrand. autom.**) e la marcatura contorni (**Focus Peaking**)

Sistema Autofocus

Basato sulla misurazione del contrasto

Modalità Autofocus

AFs, **AFc** (lo scatto con entrambi i metodi di misurazione è possibile in qualsiasi momento), impostazione AF memorizzabile

Metodi di misurazione dell'autofocus

Spot (modificabile), **Campo** (modificabile), **Multi-Area**, **Riconoscimento viso**, **Tracking** del soggetto, optional **Touch AF**

ESPOSIZIONE**Misurazione dell'esposizione**

TTL (misurazione dell'esposizione con l'obiettivo)

Metodi di misurazione dell'esposizione

Spot, **Prevalenza al centro**, **Multi-Area**

Modalità di esposizione

Programma automatico (P), tempo di posa automatico (A), diaframma automatico (S),

automatico (**Modalità Scene**): **Completamente AUTOMATICO**, **Sport**, **Ritratto**,

Panorama, **Ritratto notturno**, **Neve / Spiaggia**, **Fuochi artificiali**,

Lume di candela, **Tramonto**, **Digiscopia**, **Effetto miniatura**, **Panorama**, **HDR**

Manuale: regolazione manuale del tempo di posa e del diaframma

Correzione dell'esposizione

± 3 EV a incrementi di 1/3 EV

Bracketing automatico

3 o 5 scatti a incrementi di 1, 2 o 3 EV

Campo di sensibilità ISO

Auto ISO: da ISO 100 a ISO 50000

Manuale: da ISO 100 a ISO 50000

Bilanciamento del bianco

Automatico (**Auto**), impostazioni predefinite (**Sole**, **Nuvoloso**, **Ombra**, **Incandescenza**, **Flash**), uno spazio di memoria per la misurazione manuale (**Grigio medio**), regolazione manuale della temperatura del colore

FLASH

Connessione del flash

Tramite la slitta porta accessori

Sincro flash

↔ : 1/250 s, possibilità di utilizzare tempi di posa più lunghi se il sincro flash non viene raggiunto: commutazione automatica sulla modalità flash lineare TTL con flash di sistema Leica con funzione HSS

Misurazione dell'esposizione flash

Tramite la misurazione del prelambo TTL con prevalenza al centro con flash Leica (SF 26, 40, 40MkII, 58, 60, 64) o flash compatibili, comando remoto del flash SF C1

Correzione dell'esposizione flash

SF 40: ± 2 EV a incrementi di 1/2 EV

SF 60: ± 2 EV a incrementi di 1/3 EV

DOTAZIONE A CORREDO

Microfono

Stereo

Altoparlante

Mono

WLAN

Per utilizzare la funzione WLAN è necessaria la app "Leica FOTOS". Disponibile nell'Apple App Store™ o nel Google Play Store™. Conforme alla norma IEEE 802.11b/g/n (protocollo standard WLAN), canale 1-11, Metodo di codifica: WPA™ / WPA2™ compatibile con WLAN, metodo di accesso: Mediante infrastruttura

Lingue dei menu

Inglese, tedesco, francese, italiano, spagnolo, russo, giapponese, cinese semplificato, cinese tradizionale, coreano

Versione del firmware

3.0

ALIMENTAZIONE ELETTRICA

Batteria (Leica BP-DC12)

Batteria ricaricabile agli ioni di litio, tensione nominale 7,2 V (7,2 V DC); capacità: 1200 mAh, circa 220 riprese (in base allo standard CIPA), tempo di ricarica: circa 140 min (se completamente scarica); fabbricante: Panasonic Energy (Wuxi) Co. Ltd., Made in China

Caricabatterie (Leica BC-DC12)

Ingresso: AC 100-240 V, 50/60 Hz, commutazione automatica; uscita: DC 8,4 V, 0,65 A; fabbricante: Shin Tech Engineering Ltd., Made in China

LEICA CUSTOMER CARE

Per la manutenzione della vostra attrezzatura Leica e un'eventuale consulenza su tutti i prodotti Leica e sulla loro ordinazione, potete rivolgervi al Customer Care di Leica Camera AG. Per le riparazioni, o in caso di danni, potete rivolgervi al nostro Customer Care o direttamente al Servizio Riparazioni di un rappresentante autorizzato Leica del vostro paese.

Leica Camera AG

Leica Customer Care
Am Leitz-Park 5
35578 Wetzlar
Germania

Telefono: +49 6441 2080-189

Fax: +49 6441 2080-339

e-mail: customer.care@leica-camera.com
www.leica-camera.com

LEICA AKADEMIE

Il nostro programma completo di seminari, con tantissimi workshop interessanti sulla fotografia, lo trovate al seguente sito:

it.leica-camera.com/Leica-Akademie/Global-Leica-Akademie

