



LEICA M10-P

빠른 시작 설명서(QUICK START GUIDE)



상세한 사용 설명서는 아래에서 다운로드할 수 있습니다:

<https://de.leica-camera.com/Service-Support/Support/Downloads>

상세한 사용 설명서의 무료 사본을 주문하려면 아래에 등록하십시오:

www.order-instructions.leica-camera.com

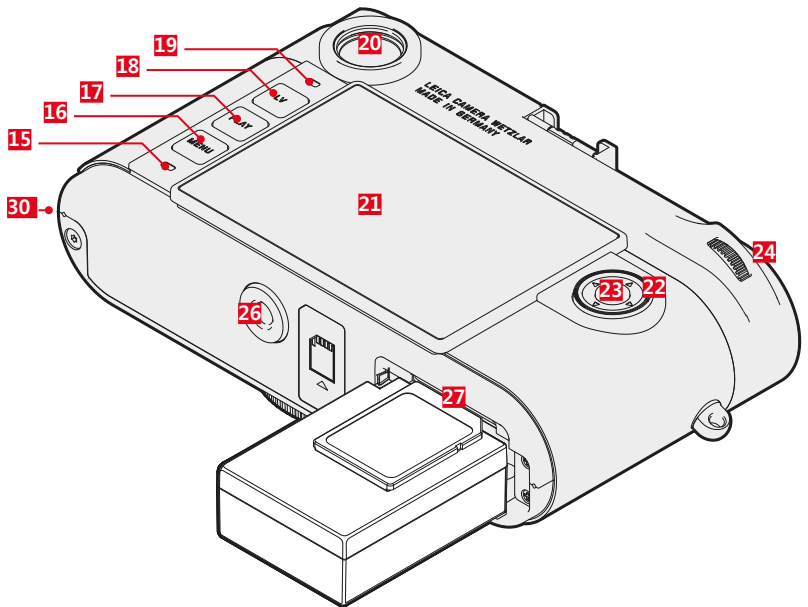
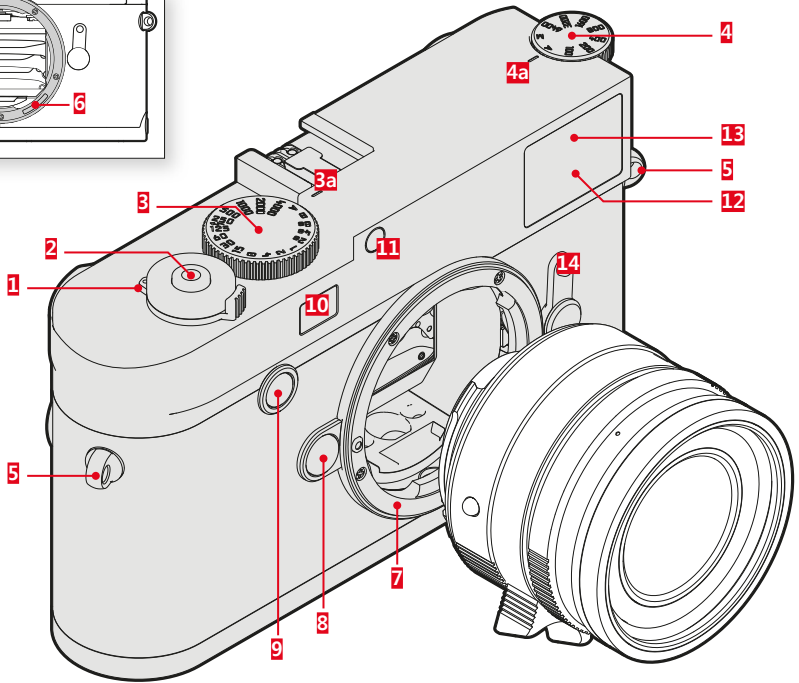
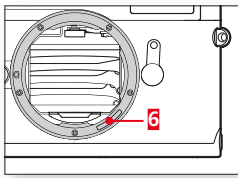

상단 뷰

1 메인 스위치
카메라 켜기 및 끄기

2 셔터 버튼
- 살짝 누름:
노출 측정 및 제어 활성화
- 길게 누름:
촬영
- 대기 모드에서:
카메라 재활성화

3 로킹 포지션이 있는 셔터 속도 조정 다이얼

- **A**: 셔터 속도 자동 제어
- **8s - 4000**: 셔터 속도 (중간값 포함)
- **B**: 장시간 노출 (전체 단계에서 메뉴 컨트롤을 통해 8초 - 4분으로 조정 가능 또는 벌브)
- **⚡**: 플래시 동조 시간(1/180초)

a 인덱스

4 ISO 조정 다이얼

- **A**: ISO 감도 자동 제어
- **100 - 6400**: 고정 ISO 값
- **M**: ISO 감도 수동 제어

a 인덱스

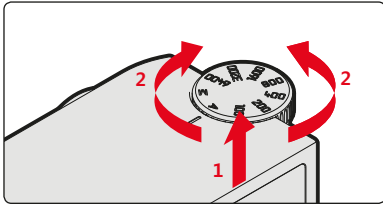

5 스트랩 연결 구멍

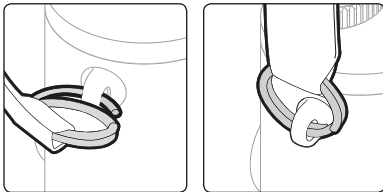

6 6 비트 코딩
렌즈 타입 감지용 센서

7 베이오넷

8 렌즈 분리 버튼

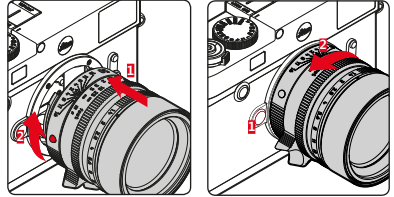

9 포커스 버튼

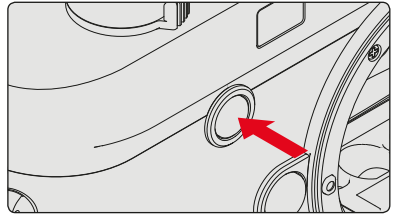

10 거리 측정계 보기 창

11 밝기 센서

12 뷰 파인더의 보기 창

13 셀프 타이머 LED

14 이미지 영역 선택기
광 프레임 쌍 선택 - 35/135mm,
50/75mm, 28/90mm

15 사진 표시/데이터 저장용 LED

16 MENU 버튼

- **즐거찾기** 메뉴/**메인 메뉴** 불러오기
- **즐거찾기** 메뉴/**메인 메뉴** 및 하위 메뉴 종료

17 PLAY 버튼

- (연속) 재생 모드 켜기 및 끄기
- 전체 화면 표시로 돌아가기

18 LV 버튼

- 라이브 뷰 켜기 및 끄기

19 모니터용 밝기 센서

20 뷰 파인더 접안 렌즈

21 모니터

22 방향 패드

- 메뉴 탐색
- 선택한 메뉴 항목/기능 설정
- 사진 메모리에서 선택

23 가운데 버튼

- 상태 표시 호출
- 메뉴 설정 적용
- 촬영 시 설정/데이터 표시
- 재생 시 촬영 데이터 표시

24 씬힐

- 메뉴 탐색
- 선택한 메뉴 항목/기능 설정
- 노출 보정값 설정
- 표시된 사진의 확대/축소
- 사진 메모리에서 선택

하단 뷰

25 하단 커버용 잠금 볼트

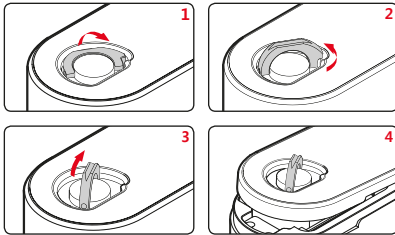

26 삼각대 연결 나사산 A ¼, DIN 4503 (¼")

27 메모리 카드 삽입함

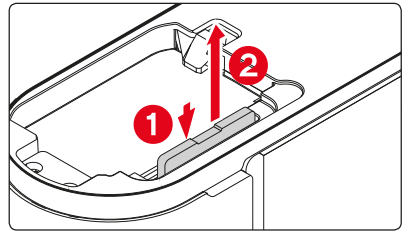

28 배터리함

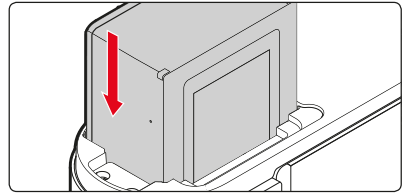

29 배터리 잠금 슬라이드

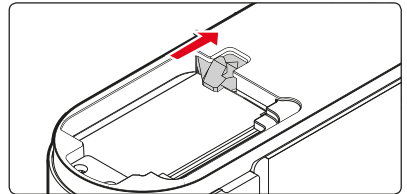

30 하단 커버의 고정점

배터리 충전

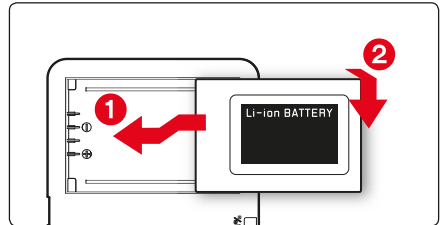

충전 과정이 올바르게 진행되는 경우 상태 표시 LED가 녹색으로 표시됩니다. 상태 표시 LED가 계속 점등되면, 배터리가 완전히 충전 된 것입니다.

뷰 파인더 표시

본 카메라의 광 프레임 레인지 파인더는 매우 선명한 뷰 파인더 기능을 갖추고 있을 뿐만 아니라 렌즈 연결 방식의 거리 측정기입니다. 초점 거리가 16 내지 135mm인 모든 Leica M 렌즈와 자동으로 연결됩니다.

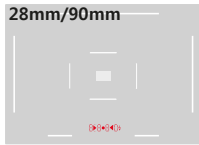
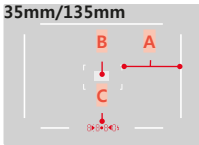

- A** 광 프레임
- B** 거리 설정용 측정 영역
- C** 디지털 표시

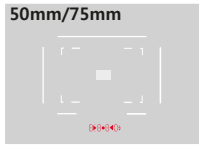

모니터 표시

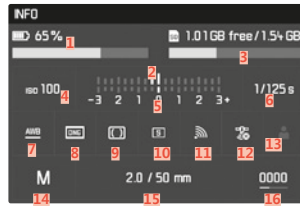

- 1** 배터리 용량
- 2** 노출 보정 스케일
- 3** 삽입된 메모리 카드의 남은 용량
- 4** ISO 감도
- 5** 광 밸런스
- 6** 셔터 속도
- 7** 화이트 밸런스 모드
- 8** 파일 형식/압축/해상도
- 9** 노출 측정 모드
- 10** 셔터/드라이브 모드 촬영 모드
- 11** Wi-Fi 상태
- 12** GPS 상태
- 13** 사용자 프로필
- 14** 노출 모드
- 15** 조도/초점 거리 또는 렌즈 타입
- 16** 남은 촬영 매수

거리 설정

이미지 합성 방법(이중 이미지)

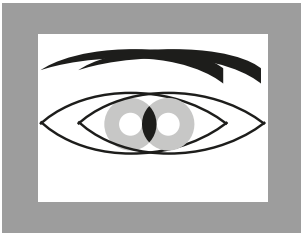

흐림

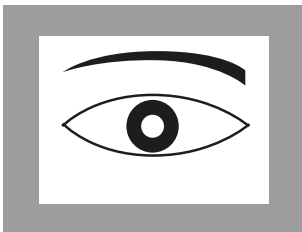

선명함

이미지 분할 방법

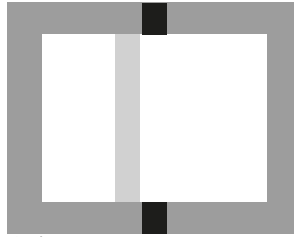

흐림

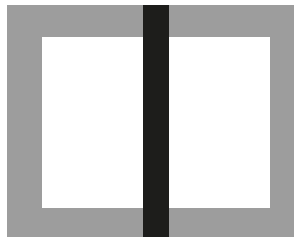

선명함

제스처 컨트롤



짧게
탭하기



더블
탭하기



수평/수직
쓸어넘기기



오므리기/
펼치기

촬영

라이브 뷰에서 초점 지원

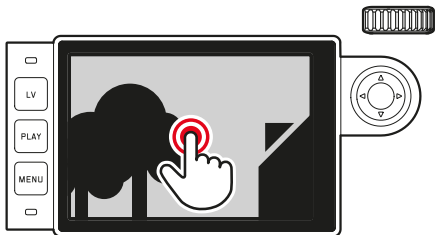

포커스 에이드¹ 및 노출 측정²용 초점 포인트 이동

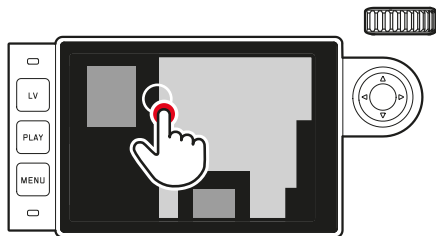

¹ 렌즈를 돌리면 초점 지원이 활성화됩니다.

² 스팟 측광과 함께.

재생

촬영/재생 전환



확대/축소

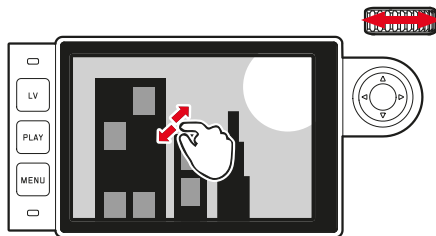

스크롤

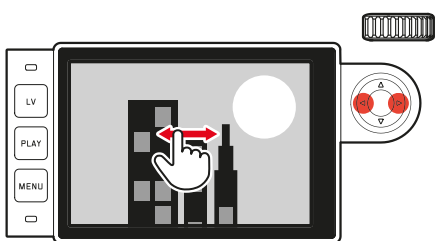

삭제/분류

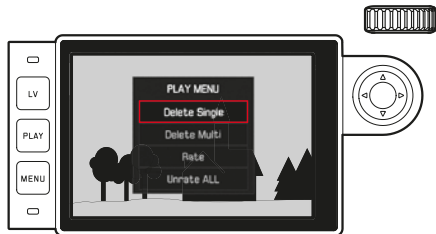

추가 작동은 메뉴 목록에서 원하는 기능을 호출하여 수행합니다.

메뉴 개요

	공장 설정 즐거찾기	즐거찾기 로 사용 가능
렌즈 타입 감지		
드라이브 모드		
측광 모드		
노출 보정		
플래시 설정		
ISO 설정		 M-ISO 사용 가능
화이트 밸런스		
파일 형식		
JPG 설정		 JPG 해상도 사용 가능
자동 리뷰		
캡처 도움		
EVF/디스플레이 제어		
사용자 프로파일		 프로파일 불러오기 사용 가능
사용자 설정		
디스플레이 밝기		
EVF 밝기		
자동 절전		
Wi-Fi		
GPS ¹		
날짜 & 시간		
언어		
카메라 재설정		
SD 카드 포맷		
사진 번호 매기기		
센서 클리닝		
카메라 정보		

¹ 메뉴 항목, 장착된 Leica Visoflex 뷰 파인더(액세서리로 구입 가능)로만 사용 가능

기술 제원

카메라 명칭

Leica M10-P

카메라 모델

디지털 레인지 파인더 시스템 카메라

모델 번호

3656

주문 번호

20 021(블랙), 20 022(실버)

렌즈 연결부

Leica M-베이오넷

사용 가능한 렌즈

Leica M 렌즈, Leica R 렌즈(어댑터 이용해 사용 가능)

센서

CMOS 칩, 활성 면적 약 24 x 36mm

저장 매체

SD 카드 최대 1-2GB/SDHC 카드 최대 32GB/SDXC 카드 최대 2TB

뷰 파인더

자동 시차 조정 기능이 있는 대형 브라이트 광 프레임 레인지 파인더

모니터

3" TFT LCD, 1.04 MP, 터치 컨트롤 가능

전원 공급 (Leica BP-SCL5)

1개의 리튬 이온 배터리, 정격 전압 7.4V, 용량 1100mAh; 최대 충전 전류/전압: DC 1000mA, 7.4V; 작동 조건(카메라에서): 0°C 내지 +40°C; 제조사: PT. VARTA Microbattery, Made in Indonesia

충전기 (Leica BC-SCL5)

입력: AC 100-240V, 50/60Hz, 300mA, 자동 전환, 또는 DC 12V, 1.3A; 출력: DC, 공칭값 7.4V, 1000mA/최대 8.25V, 1100mA; 작동 조건: +10°C 내지 +35°C; 제조사: Guangdong PISEN Electronics Co. Ltd., Made in China

바디

전체 금속 바디: 마그네슘 다이 캐스트, 인조 가죽 커버

커버 캡 및 하단 커버: 브라스, 블랙 또는 실버 크롬 도금

크기(WxHxD)

139 x 38.5 x 80mm

무게

약 675g(배터리 포함)

카메라 제조일은 보증서 카드의 라벨 또는 포장에 표기되어 있습니다. 표기 형식: 년/월/일. 제품의 성능 향상을 위해 제품의 규격이나 사용 설명서의 내용이 예고 없이 변경될 수 있습니다.

안전 유의사항

일반

- 자기장, 정전기 또는 전자기장이 강한 장비(예: 인덕션, 전자레인지, TV 또는 컴퓨터 모니터, 비디오게임 콘솔, 휴대 전화, 무선 장치) 가까이에서 카메라를 사용하지 마십시오. 이러한 유형의 전자기장도 이미지 기록을 방해할 수 있습니다.
- 카메라를 텔레비전 또는 그 근처에 두거나 휴대폰 근처에서 사용하면, 이미지 기록이 중단될 수 있습니다.
- 예를 들어 스피커 또는 대형 전기 모터의 강한 자기장은 저장된 데이터를 손상시키거나 촬영을 방해할 수 있습니다.
- 카메라가 전자기장의 영향을 받아 제대로 작동하지 않을 경우, 전원을 끄고 배터리를 분리한 후 다시 삽입하고 전원을 다시 켜십시오.
- 무선 기지국 또는 고전압 케이블 근처에서 카메라를 사용하지 마십시오. 이러한 유형의 전자 기장도 이미지 기록을 방해할 수 있습니다.
- 기본적으로 소형 부품(예: 액세서리 슈 커버)은 다음과 같이 보관하십시오:
 - 어린 아이의 손이 닿지 않는 곳
 - 분실 및 도난으로부터 안전한 곳
- 최신 전자 부품은 정전기 방전에 민감합니다. 예를 들어 합성 소재의 카펫 위를 걸을 때 수만 볼트의 정전기에 쉽게 노출될 수 있는 것처럼, 특히 전도성 표면에 놓인 카메라에 접촉할 경우 정전기가 발생할 수 있습니다. 이는 카메라 바디의 경우에 한하며 전자 제품에는 절대 안전합니다. 그러나 안전상의 이유로 예컨대, 플래시 슈의 외부 접점은 추가 보호 회로가 장착되어 있더라도 가능한 한 접촉하지 마십시오.
- 베이오넷의 렌즈 타입 감지(6 비트 코딩)용 센서가 오염되거나 긁히지 않도록 주의하십시오. 마찬가지로 베이오넷을 손상시킬 있는 모래나 이와 유사한 파편이 끼지 않도록 주의하십시오. 이 부품은 건조한 상태에서만 닦으십시오.
- 접점 청소 시 광학용 미세 섬유 천(합성 섬유)을 사용하지 말고 면이나 린넨 천을 사용하십시오. 접점을 만지기 전 의도적으로 전열관 또는 수관("접지"에 연결된 전도성 소재)를 접촉하여 자칫 발생할 수 있는 정전기를 확인할 수 있습니다. 카메라를 건조한 곳에 보관하고 렌즈 캡과 플래시 슈/뷰 파인더 소켓 커버를 씌워 접점이 오염되거나 산화되지 않도록 하십시오.
- 본 모델에 지정된 액세서리만 사용하여 고장, 합선 또는 감전을 피하십시오.
- 바디 부품(덮개)을 제거하지 마십시오. 제품의 전문 수리는 인증된 서비스 센터에서만 수행해야 합니다.
- 카메라를 해충용 스프레이와 기타 강한 화학 물질과 접촉하지 않도록 하십시오. 카메라 청소 시 (세척용)휘발유, 시너, 알코올을 사용하지 마십시오. 특정 화학 물질과 액체는 카메라 바디나 표면 코팅을 손상시킬 수 있습니다.
- 고무나 플라스틱은 강한 화학 물질을 방출할 수 있으므로, 장시간 카메라와의 접촉을 피해야 합니다.
- 모래, 먼지 및 물이 카메라에 들어가지 않도록 하십시오(예: 눈, 비 또는 해변에서). 이는 특히 렌즈를 교체할 때나 메모리 카드와 배터리를 넣고 뺄 때는 더욱 유의해야 합니다. 모래나 먼지는 카메라, 렌즈, 메모리 카드 및 배터리를 손상시킬 수 있습니다. 습기는 오작동을 일으킬 수 있으며, 심지어 카메라와 메모리 카드에 치명적인 손상을 입힐 수 있습니다.

렌즈

- 렌즈는 카메라 정면에 강한 직사광선이 작용하면 집광 렌즈처럼 작용합니다. 따라서 카메라는 강한 햇빛으로부터 보호해야 합니다. 렌즈 캡을 부착하여 카메라를 그늘 또는 이상적으로는 가방 안에 넣어 보관하면 카메라의 내부 손상을 방지하는 데 도움이 됩니다.

배터리

- 지침 사항에 맞지 않게 배터리를 사용하거나 지정되지 않은 종류의 배터리를 사용할 경우, 특정 상황에서 폭발이 일어날 수도 있습니다!
- 배터리를 장시간 햇빛, 열, 습기 또는 수분에 노출해서는 안 됩니다. 배터리를 전자 레인지나 고압 용기 안에 두어서는 안 됩니다. 이 경우 화재나 폭발의 위험이 있습니다!
- 습기가 있거나 젖은 배터리를 충전하거나 카메라에 삽입하지 마십시오!
- 취급을 잘못하여 과압이 발생할 경우, 배터리의 안전 밸브가 이를 조절하여 압력을 떨어뜨립니다. 그럼에도 불구하고 형태가 팽창된 배터리는 즉시 폐기해야 합니다. 폭발의 위험이 있습니다!
- 배터리 접점은 항상 깨끗하고 접촉이 자유롭게 유지하십시오. 리튬 이온 배터리는 합선에 대해 안전하지만, 클립이나 장신구와 같은 금속 물체와 접촉하지 않도록 하십시오. 합선된 배터리는 매우 뜨거우며 심각한 화상을 야기할 수 있습니다.
- 배터리를 떨어뜨린 경우, 바디나 접점이 손상되었는지 확인하십시오. 손상된 배터리를 장착할 경우 카메라가 손상될 수 있습니다.
- 배터리에서 냄새가 나거나 변색, 변형, 과열 또는 액체가 흘러나올 경우, 배터리를 즉시 카메라나 충전기에서 제거하고 교체해야 합니다. 결함이 있는 배터리를 계속 사용할 경우 과열로 인한 화재나 폭발의 위험이 있습니다!
- 배터리를 절대로 불 속에 던지지 마십시오. 이것은 폭발을 발생시킬 수 있습니다.
- 배터리에서 액체가 흘러나오거나 타는 냄새가 날 경우 배터리를 열원으로부터 멀리 하십시오. 누출액은 발화될 수 있습니다!
- Leica Camera AG가 허용하지 않은 타사 충전기를 사용할 경우 배터리 손상의 위험이 있으며, 극단적인 경우 생명을 위협하는 중상을 입을 수 있습니다.
- 사용하는 주전원 콘센트에 자유롭게 액세스할 수 있는지 확인하십시오.
- 충전기가 전원에 연결되어 있는 경우, 함께 제공된 자동차용 충전기 케이블을 연결해서는 안 됩니다.
- 충전기와 배터리를 분해해서는 안 됩니다. 수리는 공인 서비스 센터에서만 해야 합니다.
- 배터리는 어린이의 손이 닿지 않도록 하십시오. 배터리를 삼킬 경우 질식할 위험이 있습니다.

충전기

- 라디오 수신기 근처에서 충전기를 사용하면, 수신 상태가 불안정해질 수 있습니다. 그러므로 두 기기 사이에 최소 1미터의 거리를 유지하십시오.
- 충전기를 사용하면, 소음(윙 하는 소리)이 발생할 수 있습니다. 이것은 정상적인 현상이며 오작동이 아닙니다.
- 사용하지 않을 때는 주전원에서 충전기를 분리하십시오. 그러지 않으면 배터리를 넣지 않아도 매우 작은 양의 전력이 소모됩니다.
- 충전기의 접점을 항상 깨끗한 상태로 유지하고 합선되지 않도록 하십시오.
- 함께 제공된 자동차용 충전기 케이블은 12V 주전원 공급 장치로만 작동할 수 있으며, 충전기가 주전원에 연결되어 있는 동안에는 연결되지 않을 수 있습니다.

메모리 카드

- 사진을 저장하거나 메모리 카드를 읽는 동안에는 메모리 카드를 제거하지 마십시오. 마찬가지로 이러한 과정 동안에는 카메라를 끄거나 충격을 주어서는 안됩니다.
- 상태 표시 LED가 카메라 메모리 액세스를 표시하고 있는 경우, 메모리 카드 삽입함을 열거나 메모리 카드 또는 배터리를 분리하지 마십시오. 분리할 경우 카드에 저장된 데이터가 손상되거나 카메라가 오작동을 일으킬 수 있습니다.
- 메모리 카드를 떨어뜨리거나 구부리는 경우 메모리 카드가 손상되고 저장된 데이터가 손실될 수 있습니다.
- 메모리 카드 뒷면의 접촉부를 만지지 말고 오염물, 습기 및 먼지로부터 멀리하십시오.
- 메모리 카드는 어린 아이의 손이 닿지 않는 곳에 보관하십시오. 메모리 카드를 삼키면 질식 위험이 있습니다.

센서

- 고주파 방사선(예: 비행 시)은 화소 결함의 원인이 될 수 있습니다.



스트랩

- 스트랩은 일반적으로 특히 내구성이 강한 재료로 되어 있습니다. 그러므로 어린이로부터 멀리 보관하십시오. 스트랩은 장난감이 아닙니다. 어린이에게는 목 졸림 등으로 인한 잠재적 위험이 있습니다.
- 스트랩은 카메라 또는 망원경을 휴대하기 위한 끈으로만 사용하십시오. 다른 용도로 사용할 경우 부상 위험을 초래할 수 있으며, 경우에 따라서는 스트랩이 손상될 수 있으므로 허용되지 않습니다.
- 특히 카메라 또는 망원경의 스트랩에 의해 졸림 위험이 있는 스포츠 활동(예: 등산 및 유사한 야외 스포츠) 중에는 스트랩을 사용하지 마십시오.

규제 정보

본 기기의 국가별 승인 정보는 카메라 메뉴에서 확인할 수 있습니다.

- ▶ 메인 메뉴에서 **카메라 정보**를 선택합니다.
- ▶ 하위 메뉴에서 **규제 정보**를 선택합니다.

 AC  DC	 II 등급 기기(이중 절연형으로 설계된 제품)
--	---



전기 및 전자 제품 폐기

(분리 수거 시스템을 갖춘 EU 회원국 및 기타 유럽 국가에 적용)

본 장치에는 전기 및/또는 전자 부품이 포함되어 있으므로 일반 가정용 쓰레기와 함께 배출할 수 없습니다! 재활용을 위해 해당 지역에 마련된 적합한 분리 수거 장소에 배출해야 합니다. 분리 수거에 대한 비용 부담은 없습니다. 기기에 교체할 수 있는 건전지나 충전식 배터리가 들어 있는 경우, 사전에 제거하고 필요할 경우 해당 지역의 규정에 따라 폐기해야 합니다. 이에 대한 자세한 정보는 해당 지역의 관할 기관, 폐기물 처리업체 또는 제품 구입처에 문의하십시오.

MSIP제품정보

기기의명칭 (모델명):	디지털 카메라 (3656)
전국서비스대표번호 :	02-2285-4421 (라이카 카메라 코리아 서비스센터)
인증 번호:	MSIP-CMI-LcK-3656
신청자 이름:	라이카 카메라 코리아 (주)
기관에 의해 결정된 기기의 명칭:	특정소출력 무선기기(무선데이터통신시스템용 무선기기)
제조사 :	Leica Camera AG
제조국가 :	독일
인증받은자의상호 :	라이카 카메라 코리아 (주)



해당 무선설비는 전파혼신 가능성이 있으므로 인명안전과 관련된 서비스는 할 수 없습니다.

기종별	사용자 안내문
B급 기기 (가정용 방송통신기자재)	이 기기는 가정용(B급) 전자파적합기기로서 주로 가정에서 사용하는 것을 목적으로 하며, 모든 지역에서 사용할 수 있습니다.

전지 및 자율안전확인정보

전지종류	리튬이온2차전지
모델명	BP-SCL5
정격	7.4V 1,1Ah 8,2Wh
신고필증번호	YU10457-16005
원산지	Indonesia
공장명	PT. VARTA Microbattery
제조사명	Leica Camera AG
수입자명	02-2285-4421 (라이카 카메라 코리아 서비스센터)
제조년월	배터리 케이스에 표기된 제조 년월. 표기 방법은 다음과 같습니다. 연 - 월
전지본체 주의문구	-화기에 가까이 두지 마십시오. -분해하지 마십시오. -전용충전기만 사용하십시오. -섭씨60℃이상에서 보관하지 마십시오.