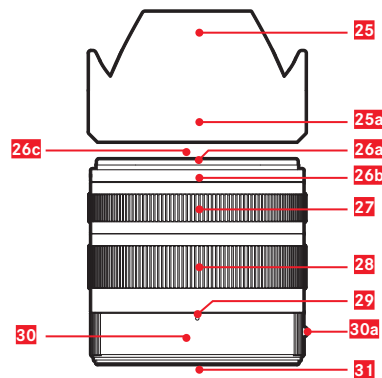
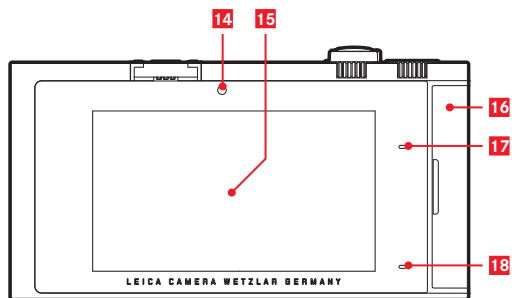
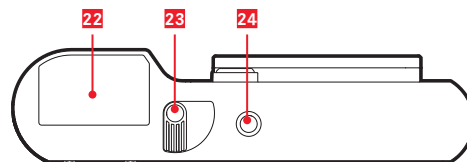
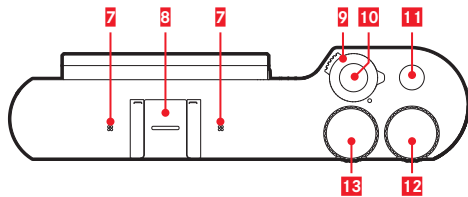
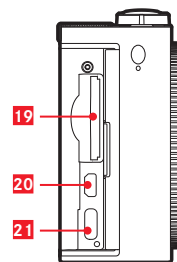
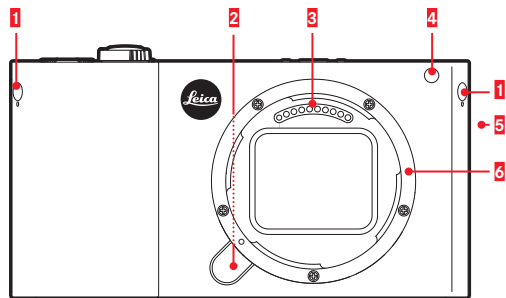




LEICA TL2
Instrucciones



DESIGNACIÓN DE LOS COMPONENTES

CÁMARA

Vista frontal

- 1** Tapas para ojales de transporte
- 2** Botón de desbloqueo del objetivo
- 3** Regleta de contactos
- 4** LED disparador automático/Luz auxiliar AF
- 5** Altavoz
- 6** Bayoneta

Vista desde arriba

- 7** Micrófonos
- 8** Zapata para accesorios
- 9** Interruptor principal
- 10** Los disparadores
- 11** Botón de función
- 12** Dial de ajuste
- 13** Dial de ajuste

Vista posterior

- 14** Sensor de luminosidad
- 15** Monitor
- 16** Tapa de cubierta
- 17** LED de estado
- 18** LED de estado de carga

Vista desde la derecha (Tapa de cubierta abierta)

- 19** Ranura para tarjetas de memoria
- 20** Puerto HDMI
- 21** Puerto USB

Vista desde abajo

- 22** Batería
- 23** Palanca de bloqueo de la batería
- 24** Rosca para trípode

OBJETIVO

- 25** Parasol
 - a. Puntos de índice
- 26** Montura frontal
 - a. Bayoneta exterior para parasol
 - b. Punto de índice para parasol
 - c. Rosca interior para filtro
- 27** Dial de ajuste de distancias
- 28** Anillo de ajuste
- 29** Índice de distancia focal
- 30** Anillo fijo
 - a. Botón rojo de alineación para el cambio de objetivo
- 31** Regleta de contactos

PRÓLOGO

Estimada clienta, estimado cliente: deseamos que disfrute mucho al fotografiar con su nueva Leica TL2. Lea detenidamente estas instrucciones a fin de poder disfrutar al máximo de las numerosas prestaciones de su Leica TL2. Para una introducción rápida en el uso de su nueva Leica, sírvase utilizar la guía rápida.

ALCANCE DEL SUMINISTRO

Antes de poner en servicio su Leica TL2, compruebe que los accesorios adjuntos están completos.

- a. Batería Leica BP-DC13
- b. Cargador para batería BC-DC13 (incl. enchufe de red intercambiable)
- c. Cable USB tipo C
- d. Tapa para ojal de transporte (insertado en la entrega)
- e. Correa de transporte
- f. Llave de desbloqueo de la tapa para ojales de transporte
- g. Tapa de bayoneta de la carcasa
- h. Cubierta de zapata para accesorios
- i. Tarjeta de registro

Atención:

Las piezas pequeñas (p. ej., el llaves de desbloqueo para tapas de ojales de transporte) deben guardarse básicamente de la siguiente manera:

- fuera del alcance de los niños
- en un lugar seguro para evitar su pérdida, p. ej., en los alojamientos previstos al efecto en el estuche de la cámara

Sujeto a modificaciones del diseño y la ejecución.

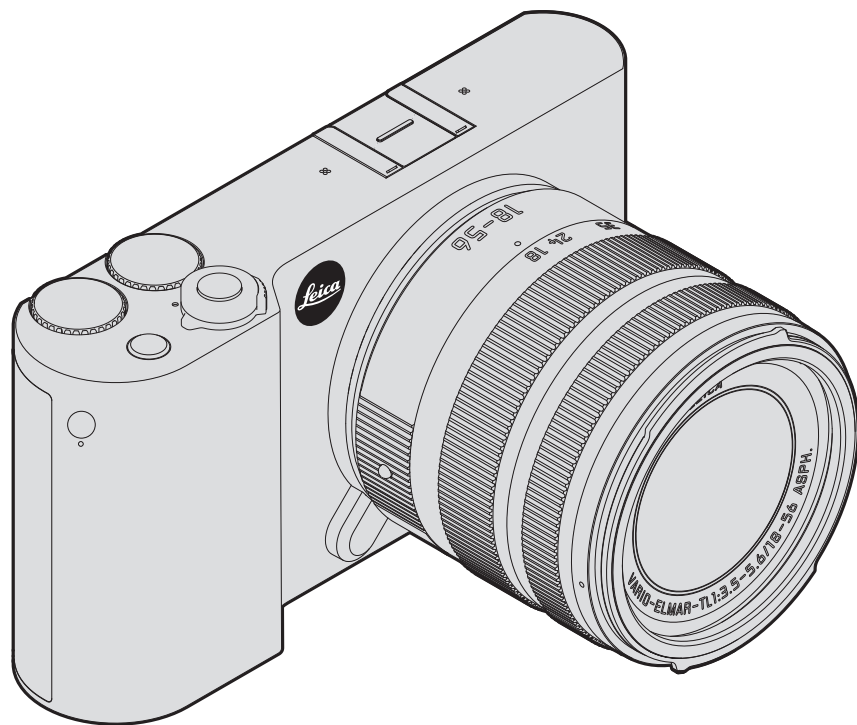
ACCESORIOS

En la página web de Leica Camera AG encontrará todos los detalles sobre la amplia gama de accesorios para su Leica TL2:

www.leica-camera.com

RECAMBIOS

	N.º de pedido
Tapa de la carcasa	16 060
Cubierta de zapata para accesorios	470-701.801-007
Tapa para ojales de transporte	470-701.001-020
Llave de desbloqueo de la tapa para ojales de transporte	470-701.001-029
Correa de silicona para el transporte	439-612.100-000
Batería de iones de litio BP-DC13, plateada	18 772
Batería de iones de litio BP-DC13, negra	18 773
Cargador para baterías Leica BC-DC13	470-701.022-000
Juego de enchufes de red	470-701.801-005
Cable USB tipo C	470-701.001-035



Atención:

- Las piezas electrónicas modernas son sensibles a las descargas electrostáticas. Puesto que las personas, al caminar, p. ej., sobre moquetas sintéticas, pueden cargarse fácilmente con más de 10.000 voltios, al tocar su cámara podría producirse una descarga, sobre todo si está colocada sobre una base conductiva. Si la descarga solo afecta a la carcasa, no supone ningún riesgo para el sistema electrónico. Sin embargo, por motivos de seguridad y en la medida de lo posible, los contactos hacia el exterior, como los de la zapata del flash, no deberían tocarse, a pesar de los dispositivos de protección adicionales incorporados.
- Si va a limpiar los contactos, rogamos que no utilice un paño de microfibras óptica (sintético), sino uno de algodón o de lino. Le recomendamos que antes de la limpieza toque conscientemente una tubería de calefacción o de agua (conductiva, con material conectado a "toma de tierra"), con lo cual su posible carga electrostática desaparecerá con seguridad. Evite también que los contactos se ensucien o se oxiden, guardando para ello su cámara en un lugar seco, con las tapas del objetivo y la cubierta de la zapata del flash/las hembrillas del visor colocadas.
- Utilice únicamente accesorios recomendados, para evitar averías, cortocircuitos o descargas eléctricas.
- No intente quitar partes de la caja (cubiertas); las reparaciones apropiadas solo se pueden efectuar en puntos de servicio posventa autorizados.

Importante:

La cámara se calienta durante el uso. Esto no es un fallo de funcionamiento, sino que se debe al hecho de que los componentes electrónicos, tales como el sensor, el procesador y el monitor se calientan durante el funcionamiento. Además, ocurre con mayor rapidez cuando se realizan tomas en serie durante un largo período de tiempo o en sucesión rápida, y en especial cuando se realizan

tomas de vídeo. Dado el caso, se activa un circuito de protección que apaga la cámara. Este se activará más pronto dependiendo de lo caliente que estuviera la cámara anteriormente, como por ejemplo se había almacenado en un interior del vehículo o expuesto a la luz solar intensa. Tenga en cuenta estas circunstancias al planificar sus tomas.

Aviso legal:

- Respete cuidadosamente los derechos de propiedad intelectual. La grabación y la publicación de medios propios, tales como cintas, CDs u otro material ya publicado o emitido, pueden violar las leyes de protección de la propiedad intelectual.
- Esto concierne igualmente a todo el software suministrado.
- Con respecto al uso de los vídeos creados con esta cámara se aplica lo siguiente: Este producto es el objeto de la licencia AVC Patent Portfolio para el uso personal por un consumidor final, así como otros tipos de uso para los cuales el consumidor final no percibe ninguna remuneración (i) para una codificación según el estándar AVC ("AVC Video") y/o (ii) una decodificación de un vídeo AVC codificado según el estándar AVC por un consumidor final en el marco de un uso personal y/o recibido por el consumidor final particular del proveedor que, por su parte, haya adquirido una licencia para ofertar vídeos AVC. Para todos los demás usos no se han concedido licencias expresas ni tácitas. Podrá obtener más información de MPEG LA, L.L.C., en **www.mpegla.com**. Todos los demás usos, especialmente la oferta de vídeos AVC de pago, pueden hacer necesario un acuerdo especial de licencia con MPEG LA, L.L.C. Podrá obtener más información de MPEG LA, L.L.C., en **www.mpegla.com**.
- Los logotipos SD y USB son marcas registradas.
- Otros nombres, nombres de empresas o de productos que se mencionan en este manual son marcas o marcas registradas de las correspondientes empresas.



Eliminación de aparatos eléctricos y electrónicos como residuos

(Válido para la UE, así como para otros países europeos con sistemas de recogida separada de residuos.)

¡Este aparato contiene componentes eléctricos y/o electrónicos y, por ello, no debe eliminarse con la basura doméstica normal! En su lugar se deberá entregar a los centros de recogida municipales correspondientes para su reciclaje. Esto es gratuito para usted. En caso de que el equipo mismo contenga pilas o baterías intercambiables, estas deberán retirarse previamente y, si es necesario, eliminarse como residuos conforme con las disposiciones. En su administración local, en la empresa de eliminación de residuos o en el comercio en el que haya adquirido este aparato recibirá otras informaciones relativas a este tema.

La marca CE de nuestros productos prueba el cumplimiento de los requisitos básicos de las directivas UE aplicables.

Español

Declaración de conformidad (DoC)

Por la presente, "Leica Camera AG" declara que este producto se encuentra en conformidad con los requerimientos esenciales y otras disposiciones relevantes de la Directiva 2014/53/EU.

Los clientes pueden descargar una copia de la DoC original para nuestros equipos de RE desde nuestro servidor de DoC:

www.cert.leica-camera.com

Si tiene más preguntas, póngase en contacto con:

Leica Camera AG, Am Leitz-Park 5, 35578 Wetzlar, Alemania

Transmisor inalámbrico:

Intervalo de frecuencia empleado: entre 2412 MHz y 2462 MHz (frecuencia central)

Salida de potencia máx.: 20 dBm (PIRE)

Significado de las distintas categorías de indicaciones en estas instrucciones

Nota:

Informaciones adicionales

Importante:

En caso de incumplimiento se pueden causar daños en la cámara, los accesorios o las monturas

Atención:

En caso de incumplimiento se pueden causar daños personales

La fecha de producción de su cámara figura en las etiquetas adhesivas en la tarjeta de garantía o en el embalaje. La forma de escritura es: año/mes/día.

En el menú de la cámara encontrará las homologaciones específicas para este aparato.

▶ Seleccione  en el menú principal

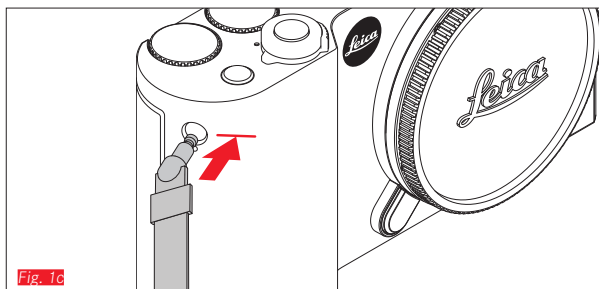
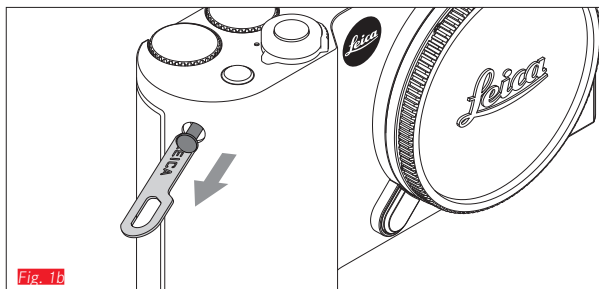
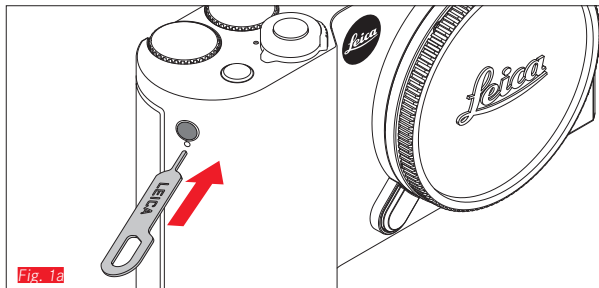
▶ Seleccione 

▶ Seleccione **Regulatory information** en el submenú.

ÍNDICE

Designación de los componentes	109
Prólogo	110
Alcance del suministro	110
Accesorios	110
Recambios	110
Preparativos	
Colocación de la correa de transporte.....	116
Cambio de la batería.....	117
Carga de la batería.....	118
Cambio de la tarjeta de memoria.....	122
Montaje/desmontaje del objetivo.....	124
Objetivos que pueden usarse.....	124
Manejo de la cámara	
Interruptor principal.....	126
Diales de ajuste.....	126
Los disparadores.....	127
Botón de función.....	127
Control gestual.....	128
Bloqueo/desbloqueo de la barra de iconos derecha.....	129
Indicaciones INFO	130
Acceso al menú de modos de exposición/programas de motivos.....	131
Acceso al menú MY CAMERA	131
Acceso al menú principal.....	131
Estructura del menú principal.....	131
Acceso a las opciones de menú de una sección de funciones del menú principal.....	131
Navegación dentro de los menús principal y MY CAMERA	132
Mosaicos de menú.....	133
Ajuste directo de las variantes de función.....	133
Selección de una opción de menú	
Ajuste de las variantes de función en submenús.....	134
Ajustes en submenús con diales de ajuste y control gestual.....	135
Ajuste del menú MY CAMERA	136
Menú del dial de ajuste.....	138
Bloqueo de las funciones del dial de ajuste.....	138
Asignar una función deseada al dial de ajuste izquierdo.....	139
Ajustes básicos de la cámara	
Idioma del menú.....	140
Fecha/Hora.....	140
Apagado automático de la cámara.....	141
Señales acústicas.....	142
Ajustes del monitor/visor.....	142
Apagado automático del monitor.....	143
Ajustes básicos de las tomas	
Formato de archivo/Tasa de compresión.....	144
Balance de blancos.....	145
Sensibilidad ISO.....	146
Propiedades de la imagen JPEG.....	146
Más ajustes de las tomas	
Estabilización de la imagen.....	148
Disparador automático.....	148
Registro del lugar de toma con GPS.....	149
Modo de toma	
Tomas en serie.....	150
Ajuste de distancia.....	150
Autofoco.....	150
Luz auxiliar AF.....	151
Métodos de medición/modos de autofocus.....	152
Medición puntual/de 1 punto.....	152
Touch AF/Touch AF + Disparo.....	154
Medición matricial.....	155
Reconocimiento de caras.....	155
Ajuste de distancia manual.....	156
Función auxiliar para el ajuste de distancia manual.....	156

Medición y control de la exposición	
Métodos de medición de la exposición.....	158
Control de la exposición	158
Programa automático - P	159
Ajuste de velocidades automático - A.....	160
Diafragma automático - S	161
Ajuste manual - M	162
Histograma.....	163
Clipping.....	164
Programas de motivos	165
Memorización de valores de medición.....	166
Compensaciones de la exposición	166
Series de exposición automáticas	167
Fotografía con flash	
Dispositivos de flash que pueden utilizarse	168
Colocar el dispositivo de flash.....	168
Modos de flash	169
Alcance del flash	170
Momento de sincronización.....	171
Compensaciones de la exposición con flash	171
Tomas de vídeo	172
Estabilización.....	173
Inicio/parada de la toma	173
Grabación de sonido	173
Modo de reproducción	
Reproducción continua	174
Reproducción automática.....	174
Reproducir tomas en formato vertical	175
Selección de tomas.....	175
Ampliación/reducción de tomas.....	176
Reproducción simultánea de 9 tomas.....	176
Seleccionar una sección en la toma	177
Menú de reproducción.....	178
Presentación de diapositivas.....	178
Identificación de tomas como favoritas/eliminación de la identificación..	179
Protección de tomas/eliminación de la protección contra borrado.....	179
Borrar tomas	180
Seleccionar la fuente de reproducción	182
Copiar datos de toma entre la memoria interna y la tarjeta de memoria insertada	182
Reproducción de vídeos	184
Corte y conexión de grabaciones de vídeo	186
Varios	
Perfiles de usuario	188
Restablecimiento de todos los ajustes individuales	190
Restablecimiento de la asignación de números a archivos de toma.....	191
Configuración y uso de la función WIFI.....	192
Transferencia de datos a un ordenador	196
Formatear	197
Trabajar con datos sin procesar (DNG).....	198
Instalación de actualizaciones de firmware.....	198
Indicaciones de precaución y de cuidados	199
Apéndice	
Enchufe adaptador para cargador.....	203
Menú principal.....	204
Menú de modos de toma	207
Índice alfabético	208
Datos técnicos	209
Direcciones del Servicio de Atención al Cliente de Leica	212



COLOCACIÓN DE LA CORREA DE TRANSPORTE

CAMBIO DE LA BATERÍA

Apagar la cámara **Fig. 2a**

Insertar la batería **Fig. 2b**

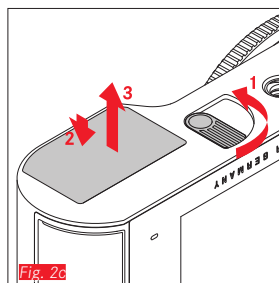
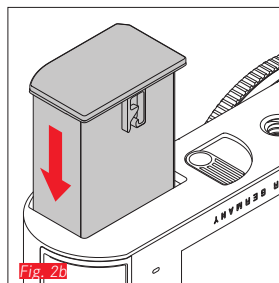
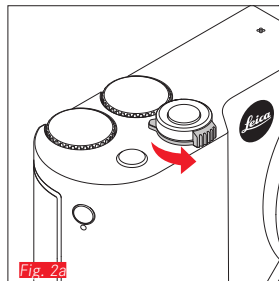
Retirar la batería **Fig. 2c**

Notas:

- La batería viene precargada de fábrica; por este motivo, es posible utilizar la cámara inmediatamente.
- El bloqueo está dotado de un seguro que evita que la batería se caiga directamente al colocar la cámara en posición vertical.

Importante:

La extracción de la batería con la cámara encendida puede ocasionar que se borren los ajustes que haya realizado, se pierdan datos de toma y se dañe la tarjeta de memoria.



CARGA DE LA BATERÍA

La Leica TL2 se alimenta con la energía necesaria por medio de una batería de iones de litio. Esta se puede cargar insertada en la cámara con el cable USB adjunto así como fuera de la misma, con la ayuda del cargador suministrado.

Atención:

- Solo deben utilizarse en la cámara los tipos de batería mencionados y descritos en este manual, o aquellos mencionados y descritos por Leica Camera AG.
- Estas baterías podrán cargarse exclusivamente con los dispositivos previstos especialmente para ello, y solo exactamente tal y como se describe.
- La utilización contraria a las normas de las baterías y la utilización de tipos de baterías no previstos pueden llegar a producir, en determinadas circunstancias, una explosión.
- Las baterías no deben exponerse a la luz solar, al calor, a la humedad atmosférica o a la humedad de condensación durante un tiempo prolongado. Para evitar el riesgo de incendio o explosión, las baterías tampoco deben introducirse en un microondas o en un recipiente a alta presión.
- Bajo ningún concepto tire baterías al fuego, ya que podrían explotar.
- En ningún caso deben cargarse o utilizarse en la cámara baterías húmedas o mojadas.
- Mantenga los contactos de la batería siempre limpios y libremente accesibles.
- Las baterías de iones de litio están aseguradas contra cortocircuito; sin embargo, deberá proteger los contactos de objetos metálicos como clips o joyas. Una batería cortocircuitada se puede calentar en exceso y provocar graves quemaduras.

- Si se cayera la batería, compruebe inmediatamente la carcasa y los contactos por si hubieran sufrido cualquier daño. La utilización de una batería dañada puede a su vez dañar la cámara.
- En caso de que la batería emita ruidos, se descolore, se recalciente o pierda líquido, debe retirarse inmediatamente de la cámara o del cargador y ser sustituida por una nueva. Si se sigue usando la batería puede producirse recalentamiento, con el consiguiente riesgo de incendio y/o explosión.
- Si la batería pierde líquido o emite olor a quemado, manténgalo alejado de las fuentes de calor. El líquido derramado puede inflamarse.
- Deben utilizarse exclusivamente el cargador especificado y descrito en este manual u otros cargadores especificados y descritos por Leica Camera AG. El uso de cargadores distintos de los autorizados por Leica Camera AG puede ocasionar daños a las baterías y, en casos extremos, lesiones graves o incluso que pongan en peligro la vida.
- El cargador incluido solo podrá emplearse para cargar este tipo de batería. No intente utilizarlo para otros fines.
- Procure que pueda accederse libremente al enchufe de red utilizado.
- En el proceso de carga se genera calor. Por este motivo, la carga no puede realizarse en recipientes pequeños, cerrados, es decir, sin ventilación.
- No se deben abrir ni el cargador ni la batería. Las reparaciones deben ser llevadas a cabo exclusivamente por talleres autorizados.
- Asegure que los niños no tengan acceso a las baterías. En caso de tragarse las baterías existe peligro de asfixia.

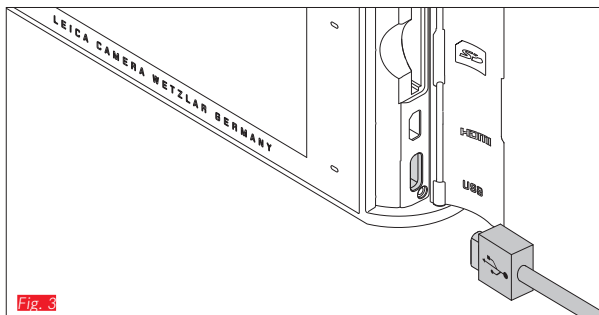
Elimine las baterías gastadas conforme a la información contenida en estas instrucciones.

Primeros auxilios:

- Si el líquido de la batería entra en contacto con los ojos, existe peligro de ceguera. Lávese inmediatamente los ojos minuciosamente con agua limpia. No se frote los ojos. Acuda al médico inmediatamente.
- En caso de derrame de líquido sobre la piel o la ropa, existe peligro de lesiones. Lave inmediatamente con agua clara las zonas afectadas.

Notas:

- Aunque la batería viene parcialmente cargada de fábrica, se debería cargar antes de un uso prolongado.
- La batería debe estar a una temperatura de entre 0 °C-35 °C para que sea posible cargarla (en caso contrario, el cargador no se conectará o se desconectará de nuevo).
- Las baterías de iones de litio se pueden cargar en cualquier momento e independientemente de cuál sea su estado de carga. Si al comienzo de la carga la batería solo está parcialmente descargada, la carga total se alcanzará más rápido.
- Las baterías de iones de litio se deberán almacenar solo en estado parcialmente cargado, es decir, ni descargados por completo ni cargados completamente. Si se va a almacenar durante mucho tiempo, la batería debería cargarse dos veces al año durante aprox. 15 minutos para evitar la descarga total.
- Durante el proceso de carga, las baterías se calientan. Esto es normal y no denota un funcionamiento erróneo.
- Una batería nueva no alcanzará su plena capacidad hasta que se haya cargado y, por el funcionamiento en la cámara, descargado por completo entre 2 y 3 veces. Este proceso de descarga debería repetirse después de cada 25 ciclos, aproximadamente.
- Las baterías recargables de iones de litio generan corriente mediante reacciones químicas internas. En estas reacciones también influyen la temperatura ambiente y la humedad atmosférica. Para prolongar al máximo la vida útil de la batería, esta no debería exponerse durante un tiempo prolongado a temperaturas extremadamente altas o bajas (p. ej., en un automóvil aparcado en verano o invierno).
- La vida útil de cualquier batería, incluso en condiciones de utilización óptimas, es limitada. Tras varios cientos de ciclos de carga, esto se manifestará en el considerable acortamiento de los tiempos de funcionamiento.
- Lleve las baterías dañadas a un centro de recogida para que sean recicladas convenientemente según las disposiciones correspondientes (v. pág. 113).
- La batería intercambiable alimenta otra batería tampón fija incorporada en la cámara. Esta batería tampón se encarga de que queden guardados hasta 2 días los datos de fecha y hora introducidos. Si se ha agotado la capacidad de esta batería tampón, se ha de recargar a su vez mediante la inserción de una batería principal cargada. Con la batería intercambiable insertada, la plena capacidad de la batería tampón se alcanza de nuevo al cabo de aprox. 60 horas. Para ello no se ha de encender la cámara. Sin embargo, en este caso se han de introducir nuevamente la fecha y la hora.
- Saque la batería si no va a utilizar la cámara durante un largo intervalo de tiempo. Para ello, en primer lugar, apague la cámara con el interruptor principal. De lo contrario, la batería se podría descargar al cabo de varias semanas, es decir, bajaría mucho la tensión, ya que la cámara consume una mínima corriente de reposo (para el almacenamiento de sus ajustes) aunque esté apagada.



CARGA DE LA BATERÍA (CONTIN.)

CON CABLE USB [Fig. 3](#)

Notas:

- Básicamente, la cámara solo se debería conectar a un ordenador o un cargador USB estándar disponibles en el mercado (con unas corrientes de carga máximas de 500 mA o 1 A, respectivamente), y no con un monitor, un teclado, una impresora o un concentrador USB.
- El proceso de carga vía USB solo se inicia con la cámara apagada.
- Si el ordenador conmuta al estado de reposo durante el proceso de carga, probablemente se interrumpa la carga.

Importante:

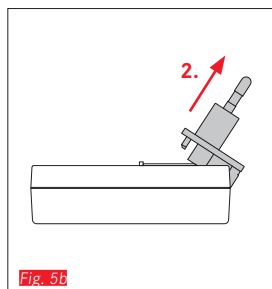
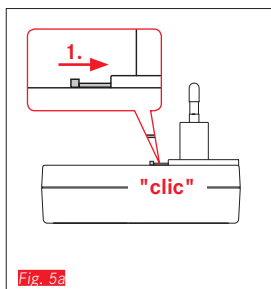
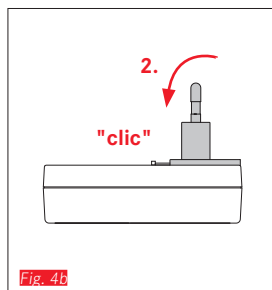
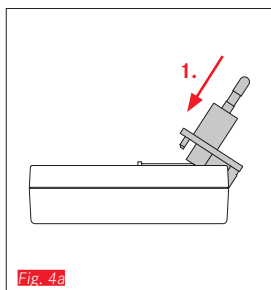
- Utilice exclusivamente el cable USB suministrado.

CON CARGADOR

Cambiar el enchufe de red del cargador

Montaje [Fig. 4a/b](#)

Desmontaje [Fig. 5a/b](#)



Insertar la batería en el cargador **Fig. 6**

Retirar la batería del cargador **Fig. 7**

Notas:

- El cargador ha de estar equipado con el enchufe adecuado para las tomas de corriente locales.
- El cargador se ajusta automáticamente a la tensión de la red correspondiente.

Indicación del estado de carga

El proceso de carga se señala por medio de unos LED.

Con cable USB (a través de LED en la cámara) **Fig. 8**

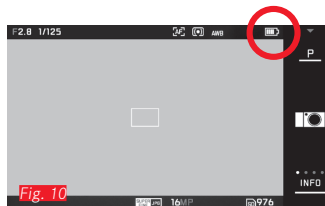
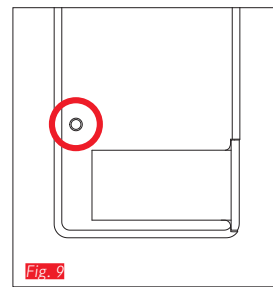
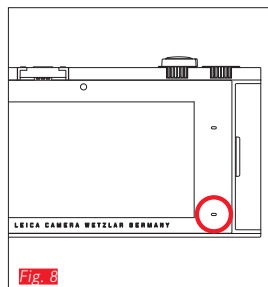
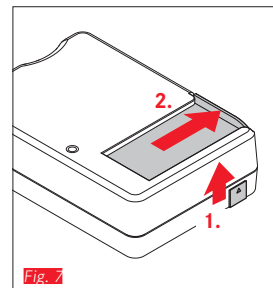
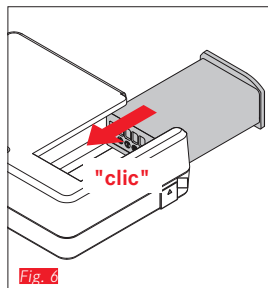
- con luz roja: proceso de carga en curso
- con luz verde: batería completamente cargada.

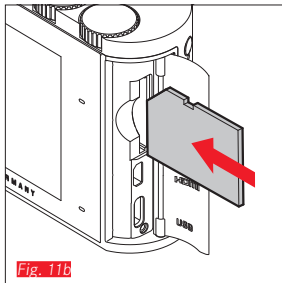
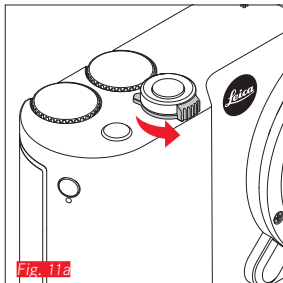
Con cargador (a través de LED en el cargador **Fig. 9**)

- rojo intermitente: error, no se realiza el proceso de carga
- con luz roja: proceso de carga en curso
- con luz verde: batería completamente cargada.

Indicación del estado de carga **Fig. 10**

El estado de carga de la batería insertada se muestra en el monitor. La indicación parpadea si la batería ya solo tiene capacidad para unas pocas tomas. A más tardar en este momento, se debería cambiar o recargar la batería.





CAMBIO DE LA TARJETA DE MEMORIA

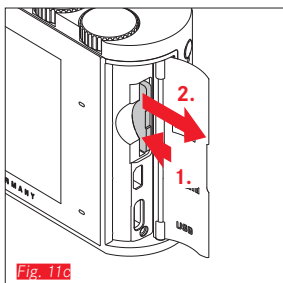
En la Leica TL2 se pueden insertar tarjetas de memoria SD, SDHC o SDXC.

Sin embargo, gracias a la memoria integrada de 32 GB también es posible fotografiar sin tarjeta de memoria.


Apagar la cámara [Fig. 11a](#)

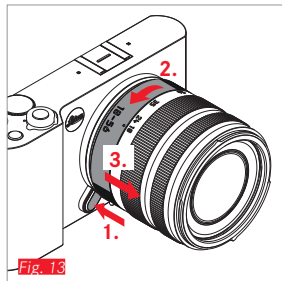
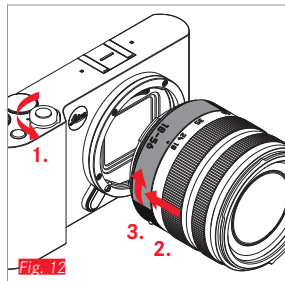
Insertar la tarjeta de memoria [Fig. 11b](#)

Retirar la tarjeta de memoria [Fig. 11c](#)



Notas:

- No abra el compartimento y no retire la tarjeta de memoria ni la batería mientras esté encendido el LED como indicación del acceso a la memoria de la cámara. De lo contrario pueden destruirse los datos de la tarjeta y producirse funcionamientos erróneos en la cámara.
- Las tarjetas SD, SDHC y SDXC tienen un interruptor de protección contra escritura con el cual pueden ser bloqueadas contra almacenamientos involuntarios y contra borrados. Este interruptor está dispuesto como corredera en el lado no biselado de la tarjeta, y en su posición inferior, que está marcada con "LOCK", se salvan los datos.
- Si no se puede introducir la tarjeta de memoria, verifique su correcta orientación.
- Si está insertada una tarjeta de memoria, las tomas se guardan únicamente en la tarjeta. Si no está insertada ninguna tarjeta, la cámara guarda los datos de imagen en la memoria interna.
- Para las tomas de vídeo  (v. pág. 172) son preferibles las tarjetas de memoria con alta velocidad de datos. Estas deben tener al menos la Clase U3 o la norma V30. Con tarjetas más lentas se cancelará la grabación tan pronto como se alcance el límite de capacidad de la memoria intermedia interna de la cámara.
- La oferta de tarjetas SD/SDHC/SDXC es demasiado grande como para que Leica Camera AG pueda verificar completamente todos los tipos disponibles en cuanto a su compatibilidad y calidad. Aunque, por regla general, no cabe esperar daños en la cámara o la tarjeta, Leica Camera AG no puede garantizar el funcionamiento correcto, dado que sobre todo las denominadas tarjetas "No Name" incumplen, en parte, los estándares SD/SDHC/SDXC.
- Dado que los campos electromagnéticos, las cargas electrostáticas, así como los defectos en la cámara y en la tarjeta de memoria pueden ocasionar errores o pérdidas de los datos en la tarjeta de memoria, se recomienda transferir los datos regularmente a un ordenador.



MONTAJE DEL OBJETIVO Fig. 12

DESMONTAJE DEL OBJETIVO Fig. 13

Notas:

- Como protección frente a la entrada de polvo en el interior de la cámara es conveniente que siempre esté colocado un objetivo o la tapa de la carcasa.
- Por el mismo motivo, debería realizar los cambios de objetivos rápidamente y en un entorno sin polvo, a ser posible.
- No deberían guardarse la tapa de la cámara o la tapa posterior del objetivo en el bolsillo del pantalón, dado que allí atraen polvo que, al colocarlas, puede penetrar en el interior de la cámara.

OBJETIVOS QUE PUEDEN USARSE

En principio, todos los objetivos para la Leica TL2 poseen la misma estructura externa: muestran en la montura delantera una bayoneta exterior para el parasol y una rosca interior para filtros, un anillo de ajuste para la distancia, un anillo fijo con un botón de desenclavado rojo para el cambio del objetivo, así como una regleta de contactos para la transmisión de información y señales de control. Los objetivos Vario para la Leica TL2 disponen, además, de un anillo de ajuste adicional para la distancia focal, así como el índice correspondiente.

Con su bayoneta L, además de los objetivos Leica TL, en la Leica TL2 también pueden montarse objetivos Leica SL y hacer pleno uso de todas sus características.

Profundidad de campo

Dado que los objetivos para la Leica TL2 no llevan anillo de diafragma, tampoco disponen de escala de profundidad de campo. Los valores correspondientes figuran en las tablas de la página web de Leica Camera AG.

Medición y control de la exposición con objetivos Vario para Leica TL2

Los objetivos Vario para la Leica TL2 cuentan con una luminosidad variable, es decir, la apertura de diafragma efectiva varía en función de la distancia focal ajustada. A fin de evitar exposiciones incorrectas, antes de guardar el valor de medición o de modificar la combinación de velocidad/diafragma, es preciso determinar la distancia focal deseada. Encontrará más detalles al respecto en los apartados en "Medición y control de la exposición" a partir de la pág. 158.

En caso de utilizar dispositivos de flash que no sean compatibles con el sistema, el ajuste del diafragma en el dispositivo de flash debe corresponder siempre a la apertura de diafragma efectiva.

Parasol



Los objetivos para la Leica TL2 se entregan con parasoles adaptados de forma óptima. Gracias a su bayoneta simétrica se puede colocar de forma igualmente sencilla tanto en posición para tomas como en posición invertida para guardarlo ocupando muy poco espacio.

Los parasoles evitan luz dispersa y reflejos, así como el deterioro y el ensuciamiento de la lente frontal.

Filtros

Los objetivos para la Leica TL2 permiten utilizar filtros enrosables. Consulte los "Datos técnicos" de las instrucciones del objetivo en cuestión para averiguar los diámetros adecuados.

MANEJO DE LA CÁMARA

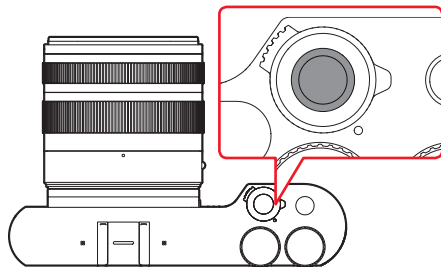


Fig. 14

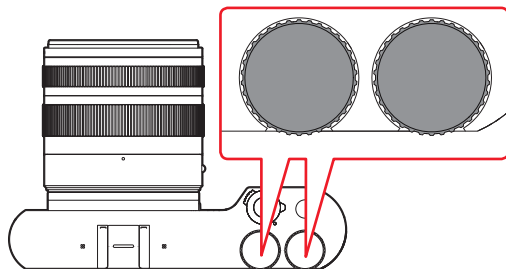


Fig. 15

INTERRUPTOR PRINCIPAL Fig. 14

La Leica TL2 se enciende y se apaga con el interruptor principal:

- Punto rojo visible = cámara apagada
- Punto rojo no visible = cámara encendida
- Con la cámara encendida aparece la imagen del monitor.

Nota:

En la primera conexión, o en la primera conexión después del restablecimiento de todos los ajustes, aparece **PLAY ▶** arriba a la derecha del monitor. Al tocar esta indicación se inicia un vídeo de bienvenida. Este proceso se puede cancelar tocando **SKIP ▶**. Seguidamente aparece el submenú **LANGUAGE**, después de su ajuste el submenú **DATE/TIME** y, después del ajuste de este, finalmente la imagen del monitor.

DIALES DE AJUSTE Fig. 15

En el modo de toma, de reproducción y de menú, los dos diales de ajuste de la Leica TL2 están asignados a diferentes funciones.

LOS DISPARADORES Fig. 16

El disparador trabaja a dos niveles. Presionando ligeramente, se activan tanto el ajuste de distancia automático como la medición y el control de la exposición, y se guardan los ajustes/valores respectivos. Si la cámara se encontraba previamente en el modo de espera, se activa así nuevamente y vuelve a aparecer la imagen del monitor.

Si se pulsa por completo el disparador, se efectúa la toma.

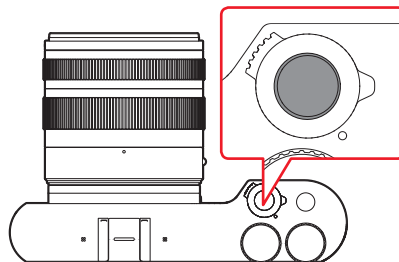


Fig. 16

BOTÓN DE FUNCIÓN Fig. 17

A través del menú de control de menú se pueden asignar diversas funciones a este botón:



Disparador de vídeo (configuración de fábrica)



Conmutación a modo de toma/reproducción



Activar visor de forma permanente

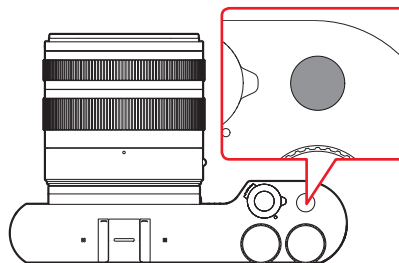
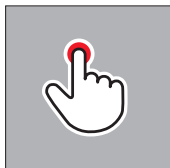


Fig. 17

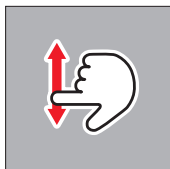
Su configuración y manejo se describen en las secciones correspondientes.



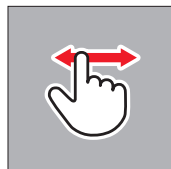
tocar brevemente



tocar dos veces

tocar de forma prolon-
gada, arrastrar y soltar

limpiar



contraer



extender

CONTROL GESTUAL

El manejo de la Leica TL2 se realiza, en su mayor parte, ejecutando en el monitor táctil los gestos indicados a la izquierda.

Nota:

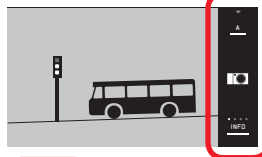
Basta con un ligero contacto, sin presionar.

Barra de iconos derecha *Fig. 18a/b*

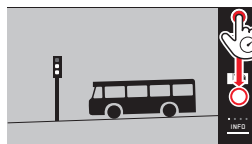
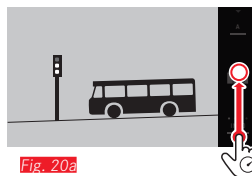
Los iconos en el borde derecho del monitor representan el acceso al manejo de la Leica TL2. Estos iconos se pueden bloquear para evitar su operación accidental.

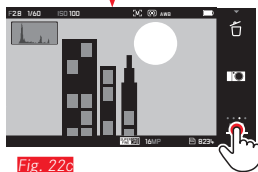
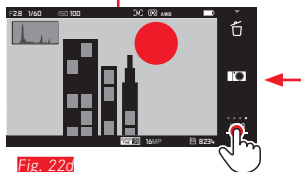
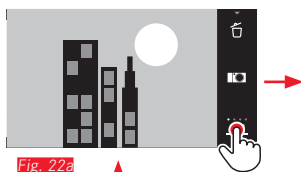
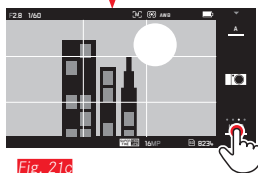
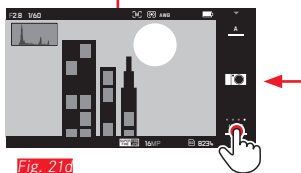
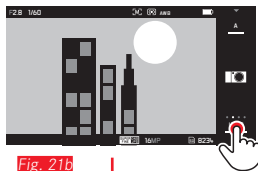
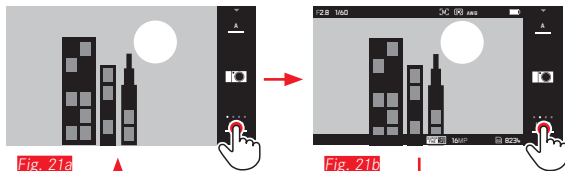
Bloqueo *Fig. 19a/b***Desbloqueo** *Fig. 20a/b*

Modo de toma

*Fig. 18a*

Modo de reproducción

*Fig. 18b**Fig. 19a**Fig. 19b**Fig. 20a**Fig. 20b*



Indicaciones INFO

Al tocar repetidamente **INFO** puede ajustar gradualmente las indicaciones del monitor a sus necesidades de información.

En el modo de toma Fig. 21a-c

- 1x = Indicaciones de estado en las líneas de encabezado y líneas inferiores en las líneas de encabezado y líneas inferiores
- 2x = retícula
- 3x = histograma
- 4x = sin información adicional (configuración de fábrica)

En el modo de reproducción Fig. 22a-d

- 1x = Indicaciones de estado en las líneas de encabezado y líneas inferiores en las líneas de encabezado y líneas inferiores
- 2x = histograma
- 3x = Recorte y histograma
- 4x = sin información adicional (configuración de fábrica)

Notas:

- Con el ajuste de distancia manual aparece además una escala de distancias.
- Para más detalles sobre las indicaciones de histograma y clipping, consulte la pág. 163/164.

Acceso al menú modos de exposición/ programas de motivos Fig. 23 a/t

- ▶ Tocar el icono superior de la barra de iconos

Acceso al menú MY CAMERA Fig. 24 a/b

- ▶ Tocar el icono 

Este menú se puede combinar individualmente con funciones del menú principal. Esto permite el acceso rápido a las funciones más importantes para el usuario.

Acceso al menú principal Fig. 25a-c

- ▶ Tocar el icono  en el menú MY CAMERA

El menú principal sirve para acceder a todas las funciones de menú de la cámara.

Estructura del menú principal

Los nueve mosaicos del menú principal sirven de acceso a las respectivas secciones de funciones. Cada una de estas secciones incluye muchas diferentes opciones de submenú.

Acceso a las opciones de menú de una sección de funciones del menú principal Fig. 26 a/b

Al tocar el mosaico deseado, se accede a las opciones de menú de la sección de funciones correspondiente.

↶ = Regreso al nivel de menú / ajuste previos o bien al control de menú



Fig. 23a



Fig. 23b



Fig. 24a



Fig. 24b



Fig. 25a

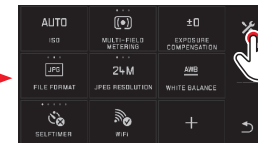


Fig. 25b

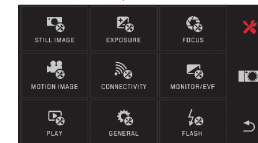


Fig. 25c

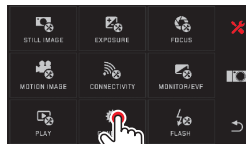


Fig. 26a

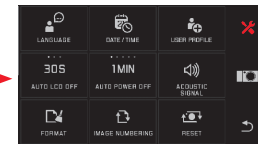


Fig. 26b

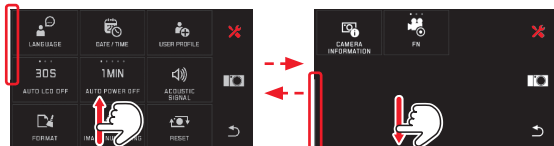


Fig. 27a

Fig. 27b

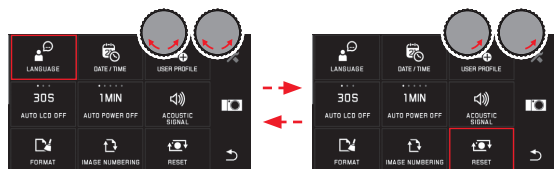


Fig. 28a

Fig. 28b

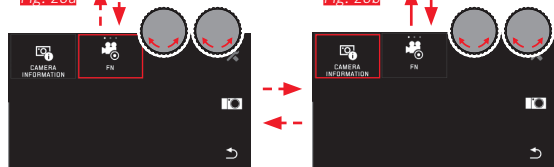




Fig. 28c

Fig. 28d

Navegación dentro de los menús principal y MY CAMERA

La cámara ofrece dos maneras diferentes para navegar por los menús, submenús y dentro de las opciones de menú.

- mediante control gestual  Fig. 27a/b
 - con los diales de ajuste (en este caso, ambos tienen la misma función) y el control gestual  Fig. 28a-d
- Si una sección de funciones del menú principal contiene más de nueve opciones de menú, estas se reparten en dos páginas. Asimismo puede suceder en el menú **MY CAMERA**. En tales casos, aparece a la izquierda una barra de desplazamiento que muestra la posición actual dentro del menú.

Nota:

Las funciones de menú que no estén disponibles, p. ej., debido a otros ajustes, se visualizan en gris -en lugar de blanco- y se omiten.

Mosaicos de menú

Tanto las secciones de funciones del menú principal como las opciones de menú se muestran en forma de mosaicos.

Datos contenidos en los mosaicos de la opción de menú

Fig. 29 a Indicación de un mosaico sin submenú, el ajuste de las variantes de función (máx. 5) se realiza directamente

Fig. 29a-c Símbolo o valor numérico

Fig. 29a-c Denominación de la opción de menú o de la función de menú ajustada.

En función de la envergadura de la opción de menú, el mosaico ofrece:

- el ajuste directo de las variantes de función o
- el acceso a un submenú

Ajuste directo de las variantes de función

En los mosaicos de menú para el ajuste directo se accede a la siguiente variante de función tocando simplemente **Fig. 30a-c**.

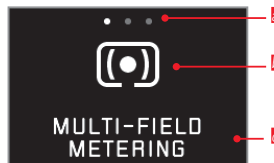


Fig. 29a

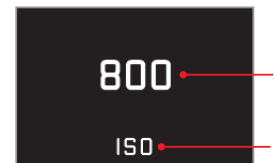


Fig. 29b

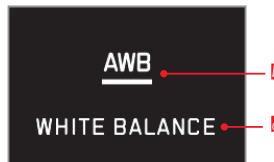


Fig. 29c



Fig. 29d

a Indicación de variantes de función ajustables directamente,

Número de opciones = variantes disponibles

b Símbolo/abreviatura de la función ajustada o valor ajustado

c Nombre de función/mosaico o función ajustada

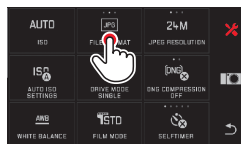


Fig. 30a



Fig. 30b



Fig. 30c

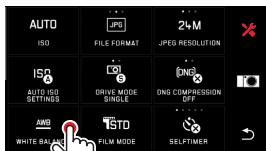


Fig. 31a

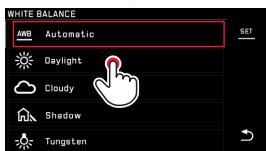


Fig. 31b

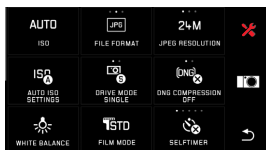


Fig. 31d

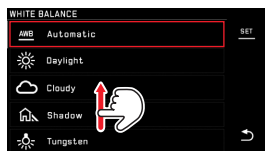


Fig. 31c



Fig. 31e



Fig. 31i

Selección de una opción de menú/Ajuste de las variantes de función en submenús

Las opciones de menú que muestran únicamente las indicaciones **Y** y **K** se ajustan a través de submenús. La estructura de estos difiere según su función.

Ajustes en submenús con control gestual Fig. 31a-i

Con un movimiento de barrido se puede navegar por líneas en la lista de submenús.

Notas:

- Los submenús marcados se pueden ajustar en cualquier momento tocando **SET** en la barra de iconos de la derecha.
- Un submenú puede componerse de dos páginas. En tal caso, una barra de desplazamiento muestra en cual de las dos páginas se encuentra.

Ajustes en submenús con diales de ajuste y control gestual [Fig. 32a-e](#)

Con los diales de ajuste (en este caso, ambos tienen la misma función) se pueden seleccionar las distintas opciones de submenú. Al girar más allá del primero o de la última opción de submenú de una página, la lista de submenús "salta" una página más allá, es decir, aparecen las líneas siguientes o anteriores, respectivamente. Lo mismo rige para el inicio y el fin de la lista de submenús (=> "bucle infinito").

Notas generales sobre el control de menú

- Los ajustes en las opciones de menú que difieren de las explicaciones ofrecidas hasta aquí o que contengan pasos adicionales se describen en el marco de las opciones de menú respectivas.
- Posiblemente, algunas opciones de menú no están disponibles, p. ej. porque las funciones en cuestión están ajustadas de forma fija en los modos de escena o porque afectan al visor externo disponible como accesorio que no se encuentra montado en este caso. Entonces, la opciones de menú correspondientes están marcadas con un símbolo de función gris (en lugar de blanco) y no se pueden seleccionar.
- El menú se abre habitualmente por la posición de la última opción ajustada.

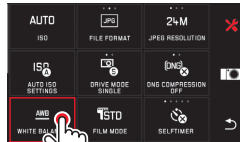


Fig. 32a

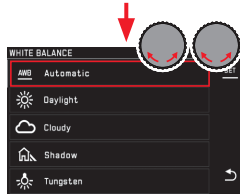


Fig. 32b



Fig. 32c

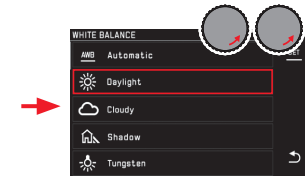


Fig. 32d

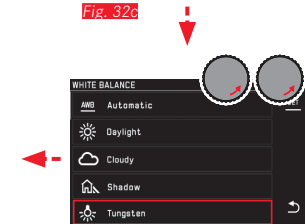


Fig. 32e

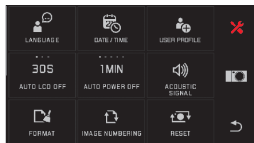


Fig. 33a

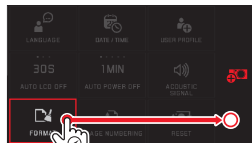


Fig. 33b

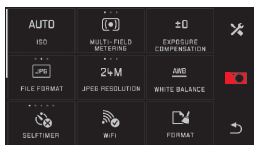


Fig. 33c

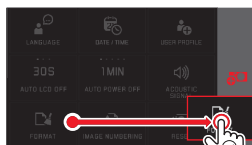



Fig. 33d

Ajuste del menú MY CAMERA

En el estado de entrega están preestablecidas las siguientes funciones en el menú **MY CAMERA**.

Dentro del menú **MY CAMERA** se puede cambiar la posición de todas las funciones, así como agregar o eliminar opciones de menú a una sección de funciones del menú principal. Esta configuración libre del menú permite la adaptación individual a las necesidades personales y posibilita el acceso rápido a las funciones utilizadas con más frecuencia.


Agregar opciones de menú [Fig. 33a-d](#)

Las opciones de menú se pueden agregar con el gesto .

Cambiar el orden de las opciones de menú **Fig. 34a-c**

Las opciones de menú se muestran primero en el orden de su selección. Sin embargo, este orden se puede modificar libremente.

Eliminar opciones de menú **Fig. 35a-c**

Todas las funciones se pueden volver a eliminar del menú **MY CAMERA**, arrastrándolas a .

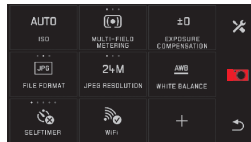


Fig. 34a

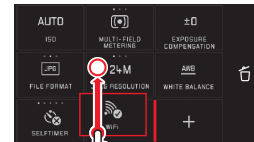


Fig. 34b

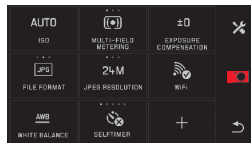


Fig. 34c

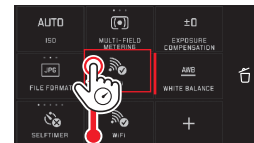


Fig. 34d



Fig. 35a



Fig. 35b

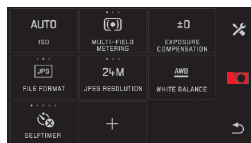


Fig. 35c

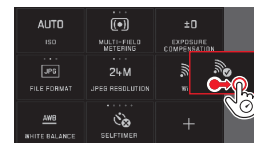


Fig. 35d

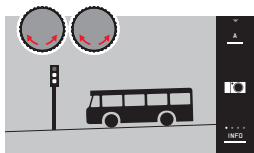


Fig. 36a

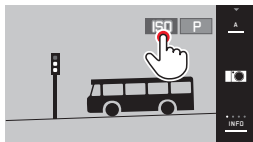


Fig. 36b

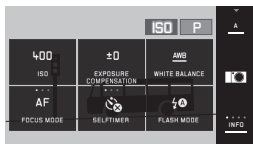


Fig. 36c

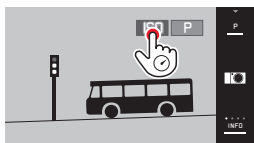


Fig. 37a



Fig. 37b

Menú de diales de ajuste

Con la exposición automática, el diafragma automático y el programa automático, el dial de ajuste **derecho** tiene asignadas las funciones de diafragma, velocidad de obturación y shift de programas, respectivamente. En dichos modos, al dial de ajuste izquierdo pueden asignarse las funciones de los seis mosaicos indicados en la **Fig. 36 c**. Como ajuste de fábrica se ha establecido **ISO**.

Acceso al menú de diales de ajuste **Fig. 36a-c**

Las indicaciones de funciones de los diales de ajuste aparecen al girar uno de los diales a una posición de enclavamiento. Tocando la indicación de función izquierda aparecen las ventanas de función que se pueden seleccionar.

Bloqueo/Desbloqueo de las funciones del dial de ajuste

Fig. 37a/b

La función del dial de ajuste puede bloquearse/desbloquearse por medio de un prolongado toque del indicador de función asociado. Ambos diales de ajuste permiten dicho bloqueo.

Asignar una función deseada al dial de ajuste izquierdo

Mediante control gestual [Fig. 38a/b](#)

Con el dial de ajuste y el control gestual [Fig. 39a-f](#)

Nota:

Independientemente de las ventanas de función que se encuentran activadas (enmarcadas de color rojo) en la lista de menús, cada función se puede seleccionar tocándola.

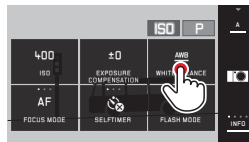


Fig. 38a



Fig. 38b

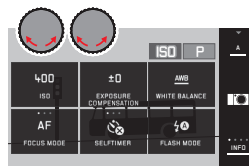


Fig. 39a

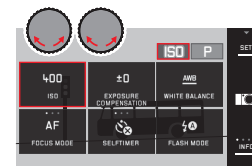


Fig. 39b

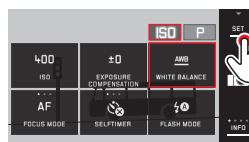


Fig. 39c

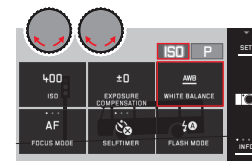


Fig. 39d

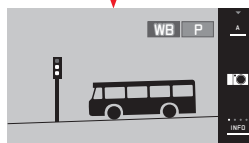


Fig. 39e

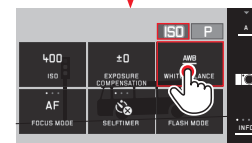




Fig. 39f

AJUSTES BÁSICOS DE LA CÁMARA

IDIOMA DEL MENÚ

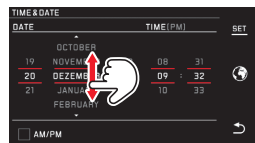
- ▶ Seleccione  en el menú principal
- ▶ Seleccione  LANGUAGE
- ▶ Seleccione en el submenú el idioma deseado

FECHA/HORA

- ▶ Seleccione  en el menú principal
- ▶ Seleccione  DATE & TIME

Ajuste de fecha y hora

Estos ajustes se realizan de la misma manera en las cinco "columnas".

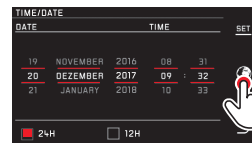




- ▶ Para confirmar, toque **SET**

Seleccionar la zona horaria

Cada pulsación o movimiento de arrastre cambia a una nueva zona horaria.







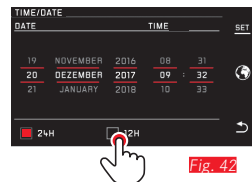






- ▶ Para confirmar, toque **SET**

Seleccionar el formato de la hora





- ▶ Para confirmar, toque **SET**

Activación/desactivación del horario de verano/invierno

Fig. 43 a/b

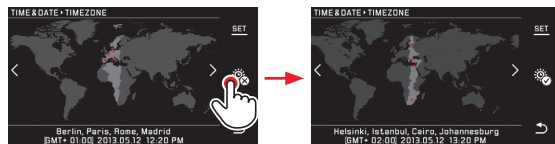


Fig. 43a

Fig. 43b

-  = desactivado,  = activado

- ▶ Para confirmar, toque **SET**

Nota:

Incluso si la batería no está colocada o está descargada, los ajustes de la hora y de la fecha se conservan durante unos 2 días gracias a una batería tampón incorporada. Sin embargo, después se han de volver a ajustar.

Apagado automático de la cámara

Si esta función se encuentra activa, la cámara cambia al modo de espera para el ahorro de energía una vez transcurrido el tiempo seleccionado (1/2/5/10/20 min).

- ▶ Seleccione  en el menú principal



- ▶ Seleccione 

Notas:

- Aunque la cámara se encuentre en modo de espera, puede volver a funcionar en cualquier momento presionando el disparador o apagando y volviendo a encender la cámara con el interruptor principal.

Señales acústicas

Con la Leica TL2 es posible ajustar si los procesos de mando o una tarjeta de memoria llena se deberán confirmar o señalar por medio de tonos de aviso o si el funcionamiento de la cámara y la toma de fotografías propiamente dicha serán en su mayor parte silenciosos.

- ▶ Seleccione  en el menú principal
- ▶ Seleccione  en el menú principal
- ▶ En los submenús **Volume**, **Click**, **SD card full**, **AF Confirmation**, seleccione los ajustes deseados (**OFF**, **LOW**, **HIGH**)




Ajustes del monitor/visor

Para una capacidad de reconocimiento óptima, así como para la adaptación a diferentes condiciones de luz, se pueden modificar la luminosidad y la reproducción del color.


Notas:

- El manejo descrito a continuación con el ejemplo de los ajustes del monitor se aplica en la misma forma para los ajustes del visor, es decir, también para las dos opciones de menú **EVF BRIGHTNESS** y **EVF COLOR ADJUSTMENT**.
- Si no está montado el visor electrónico externo Leica Visoflex, disponible como accesorio, estas opciones de menú no se pueden seleccionar, por lo cual los símbolos de función correspondientes están marcados de color gris.
- El visor se enciende automáticamente (y el monitor de la cámara se apaga) en cuanto el sensor en el ocular detecta que está mirando por el visor. Si, en cambio, está activado el control de menú, esto solo ocurre después de tocar el disparador. Sin embargo, también se puede recurrir al botón de función para apagar el visor si se ha ajustado para ello previamente (ver página siguiente).

Ajustes de la luminosidad

- ▶ Seleccione  en el menú principal
- ▶ Seleccione  o , respectivamente
- ▶ Seleccione en el submenú la opción **AUTO** (para el ajuste automático en función de la luminosidad exterior)

o bien

- ▶ En el submenú, realice el ajuste deseado en la escala con  o con uno de los dos diales de ajuste

Ajustes del color Fig. 4.4

- ▶ Seleccione  en el menú principal
- ▶ Seleccione  o , respectivamente

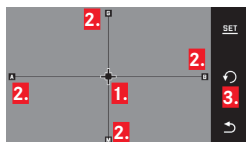



Fig. 4.4

1. Cursor para el ajuste actual
2. Direcciones de color (Y = yellow/amarillo, G = green/verde, B =blue/azul, M = magenta)
3. Símbolo para la reposición a la posición neutra (centro)

- ▶ Mueva el cursor, situado inicialmente en el centro, con  o con los diales de ajuste (en sentido vertical con el izquierdo, en sentido horizontal con el derecho) a la posición en la cual se obtiene la reproducción deseada del color en la imagen del monitor/visor, es decir, en dirección de los valores de color indicados en los bordes.
 - La reproducción de la imagen del monitor/visor cambia en función de su ajuste.

Configuración del botón de función para activar de forma permanente el visor

- ▶ Seleccione  en el menú principal
- ▶ Seleccione  en 

Nota:

Si esta función está activada, el monitor permanece apagado al pulsar la primera vez el botón de función, independientemente de si su ojo está o no frente al visor. Al pulsar de nuevo el botón de función, se vuelve a activar el cambio automático entre el visor y el monitor.

Apagado automático del monitor

Esta función permite seleccionar al cabo de cuánto tiempo se apaga el monitor o si debe permanecer encendido. Al apagarlo no solo se ahorra corriente, sino que también se asegura que la cámara vuelva a estar rápidamente dispuesta para el uso tras una nueva activación.

- ▶ Seleccione  en el menú principal
- ▶ Seleccione en  el ajuste deseado

AJUSTES BÁSICOS DE LAS TOMAS

Formato de archivo/Tasa de compresión

Los formatos disponibles son el JPEG **JPG** y el formato de datos sin procesar **DNG** (negativo digital). Ambos pueden emplearse tanto solos como juntos.

- ▶ Seleccione  en el menú principal
- ▶ Seleccione en  el ajuste deseado

Tasa de compresión DNG

Para el formato **DNG** se puede elegir entre la grabación sin comprimir y, con el fin de reducir el tamaño de archivo, una compresión sin ningún tipo de pérdidas de datos de imagen.

- ▶ Seleccione  en el menú principal
- ▶ Seleccione en  el ajuste deseado

Nota:

El número de tomas restantes indicado o el tiempo de toma solo son valores aproximados, porque el tamaño de archivo para imágenes comprimidas puede variar considerablemente según el objeto fotografiado.

Resolución de JPEG

Si se selecciona el formato **JPG** se pueden tomar imágenes con 3 resoluciones (número de píxeles) diferentes. Se ofrece la elección entre **6M**, **12M** y **24M** (M = megapíxeles). Esto permite una adaptación exacta al fin previsto o al uso de la capacidad de la tarjeta de memoria presente.

- ▶ Seleccione  en el menú principal
- ▶ Seleccione en  el ajuste deseado

Nota:

El formato **DNG** funciona siempre con la más alta resolución, independientemente de la configuración **JPG**.



Balance de blancos

En la fotografía digital el balance de blancos proporciona una calidad de colores neutra, es decir, una reproducción de color fiel a la naturaleza para cualquier luz. El ajuste previo en la cámara determina qué color se reproducirá como blanco.




Usted puede elegir entre balance de blancos automático, diversos preajustes, dos ajustes autodefinibles, basados en la configuración de mediciones específicas y ajuste directo de la temperatura de color:

1. **Automatic** (ajustes automáticos)
2. **Daylight** (para tomas exteriores con sol)
3. **Cloudy** (para tomas exteriores con cielo nublado)
4. **Shadow** (para tomas exteriores con el motivo principal en la sombra)
5. **Tungsten** (para iluminación con bombillas)
6. **Flash** (para iluminación con flash electrónico)
7. **Grey card 1** (memoria para resultados de medición propios)
8. **Grey card 2** (memoria para resultados de medición propios)
9. **Color temp.** (memoria para un valor ajustado de forma fija)

Ajustes previos fijos

- ▶ Seleccione  en el menú principal
- ▶ Seleccione 
- ▶ Seleccione en el primer submenú el ajuste deseado




Ajuste manual por medición

- ▶ Seleccione  en el menú principal
- ▶ Seleccione 
- ▶ En el primer submenú , seleccione al lado de **Greycard 1** o **Greycard 2**
 - En el centro de la imagen del monitor aparece un marco amarillo, y debajo, una instrucción.
- ▶ Apunte con el marco a un objeto uniformemente blanco o gris, que llene por completo el marco.
- ▶ Para confirmar, toque **SET**

Al dispararse, la cámara ejecuta la medición y la memorización.

A continuación, los ajustes se pueden volver a abrir con **Greycard 1** o **Greycard 2**.

Ajuste directo de la temperatura de color

- ▶ Seleccione  en el menú principal
- ▶ Seleccione 
- ▶ En el primer submenú , seleccione al lado de **Color temp.**
- ▶ Seleccione en el segundo submenú el valor deseado



Seleccione las funciones del balance de blancos con el dial de ajuste izquierdo.

Si se asigna la función **WB** al dial de ajuste izquierdo, este permite seleccionar directamente la variante de función deseada.

Sensibilidad ISO



El ajuste ISO determina las combinaciones posibles de velocidad de obturación y diafragma con una luminosidad determinada.

Sensibilidades mayores permiten velocidades de obturación más elevadas y/o diafragmas menores (para "congelar" movimientos rápidos o para aumentar la profundidad de campo), aunque esto puede tener como consecuencia un mayor ruido de la imagen.

- ▶ Seleccione  en el menú principal
- ▶ Seleccione  en el menú principal
- ▶ Seleccione en el submenú el ajuste deseado (es decir, **AUTO ISO** para el ajuste automático, o bien uno de los ocho ajustes fijos)

Si se asigna la función **ISO** al dial de ajuste izquierdo, este permite seleccionar directamente la variante de función deseada.

Dentro de la variante **AUTO ISO** es posible limitar el intervalo de sensibilidad que se va a utilizar (p. ej., para controlar el ruido de la imagen); además, se puede determinar la velocidad de obturación más baja utilizable (p. ej., para evitar tomas borrosas de motivos movidos)

- ▶ Seleccione  en el menú principal
- ▶ Seleccione  en el menú principal
- ▶ Seleccione el submenú **Max. exposure time** y/o **Maximum ISO**
- ▶ Seleccione los ajustes deseados en los submenús **Max. exposure time** y/o **Maximum ISO**

Propiedades de la imagen JPEG (Film Mode)

Una de las muchas ventajas de la fotografía digital es lo sencillo que resulta modificar las propiedades esenciales de la imagen.

Con la Leica TL2 puede influir, para este fin, en la reproducción del color, así como en el contraste, la nitidez y la saturación cromática antes de realizar la toma.

Nota:

Las funciones y los ajustes descritos en los dos apartados siguientes afectan exclusivamente a tomas con el formato **JPG**. Si se ha predeterminado el formato de archivo **ONG**, estos ajustes no tienen ningún efecto, ya que en tal caso los datos de imagen se almacenan en su forma original.

Reproducción del color

Para la reproducción del color puede elegir entre **Standard**, **Vivid** – para colores altamente saturados– y **Natural** – para colores con una saturación algo menor y un contraste un poco más suave. Además, se ofrecen dos ajustes para blanco y negro **B&W Natural** (natural) y **B&W High Contrast** (rico en contraste).

- ▶ Seleccione  en el menú principal
- ▶ Seleccione  en el menú principal
- ▶ Seleccione en el submenú el ajuste deseado

Contraste, nitidez, saturación


Con cada ajuste de la reproducción del color se pueden modificar, además, estas 3 características de la imagen.

- El contraste, es decir, la diferencia entre las partes claras y las oscuras, determina si una imagen va a tener un efecto más bien "apagado" o "brillante". En consecuencia, se puede influir sobre el contraste aumentando o reduciendo esta diferencia; es decir, mediante la reproducción más clara de las partes claras y más oscura de las partes oscuras.
- La representación nítida mediante el ajuste de la distancia correcto –al menos del motivo principal– es una condición indispensable para que la toma sea buena. Además, la impresión de nitidez de una fotografía viene determinada, en gran medida, por la nitidez de contornos; es decir, por lo pequeña que sea la zona de transición clara/oscura en los bordes de la imagen. Aumentando o disminuyendo tales zonas puede modificarse también la impresión de nitidez.
- La saturación determina en fotografías en color si los colores en la imagen aparecen más bien "pálidos" y pastel o más bien "explosivos" y coloridos.

▶ Seleccione  en el menú principal

▶ Seleccione 

▶ En el primer submenú, toque  junto a la reproducción del color deseada

▶ En el segundo submenú [Fig. 45](#), realice el ajuste en la característica deseada de la imagen con  o con el dial de ajuste [derecho](#)



[Fig. 45](#)

▶ Para confirmar, toque **SET**

- Si existe un ajuste correspondiente, la variante de reproducción del color en cuestión está marcada, en el primer submenú, con un asterisco adicional, p. ej. **Standard***.

MÁS AJUSTES DE LAS TOMAS

Estabilización de la imagen

Si se emplean objetivos Leica SL con características OIS, puede utilizar su función integrada de estabilización con la Leica TL2. De esta manera se pueden lograr imágenes nítidas con velocidades de obturación que de otro modo serían demasiado lentas.

- ▶ Seleccione  en el menú principal
- ▶ Seleccione en  el ajuste deseado


Notas:





- Si se utilizan objetivos Leica TL, esta opción de menú no está disponible, por lo que el símbolo de función correspondiente aparece en gris.
- Para obtener más información acerca de OIS, consulte las respectivas instrucciones del objetivo.

Disparador automático

Con el disparador automático usted puede efectuar una toma con un retardo de 12 o 2 segundos. Esto resulta útil, p.ej. para tomas de grupos en las que usted también desea aparecer, o si se quiere evitar la falta de nitidez a causa del movimiento. En estos casos se recomienda fijar la cámara a un trípode. Además, se puede elegir si el disparador automático debe utilizarse para una toma o para múltiples (Variantes **Permanent**).

- ▶ Seleccione  en el menú principal
- ▶ Seleccione en  el ajuste deseado

Si se asigna la función  al dial de ajuste izquierdo (ver pág. 138), este permite seleccionar directamente la variante de función deseada.

- Con el disparador automático activado, se muestra , ,  o .

Manejo:

- ▶ Pulse por completo el disparador para efectuar la toma
- El proceso se señala mediante el parpadeo del LED del disparador automático:
 - Tiempo de avance de 12 s: primero lentamente, más rápido en los últimos 2 s.
 - Tiempo de avance de 2 s: igual que se describe arriba para los últimos 2 s.
- En el monitor se cuenta hacia atrás el tiempo restante.





Notas:

- Un tiempo de avance ya transcurrido se puede volver a iniciar pulsando nuevamente el disparador. Sin embargo, la interrupción de la operación sólo es posible mediante la desconexión de la cámara.
- Si está ajustada alguna de las variantes **Permanent**, la función permanecerá activa incluso después de apagar y encender la cámara.
- Si el disparador automático está activado, solo se pueden efectuar tomas individuales; es decir, no se pueden combinar tomas en serie ni series automáticas de exposición con la utilización del disparador automático.
- En el modo del disparador automático, el ajuste de la nitidez y de la exposición no se efectúa pulsando el punto resistencia del disparador sino inmediatamente antes de la toma.

Registro del lugar de toma con GPS

El visor externo Leica Visoflex (Typ 020), disponible como accesorio, contiene un receptor de GPS (GPS = Global Positioning System). Cuando está montado el visor, permite a la cámara agregar las coordenadas geográficas a los datos de la toma.

Ajuste de la función

- ▶ Seleccione  en el menú principal
- ▶ Seleccione en  el ajuste deseado
 - El símbolo de "satélite" en el monitor indica el estado actual:
 - GPS desactivado: sin indicación
 - GPS activado, sin recepción: 
 - GPS activado, recepción: 

Notas sobre la función:

- El requisito para la determinación de la posición mediante GPS es una «línea de visión» lo más libre posible hacia al menos tres de los satélites GPS (desde cualquier punto del planeta están disponibles hasta 9 satélites).
- Procure no cubrir el visor con la mano u otro objeto, especialmente metálico.

- Bajo determinadas circunstancias resulta imposible la recepción perfecta de las señales de satélites GPS, p.ej. en los siguientes lugares o situaciones. En estos casos, la determinación de la posición es imposible o producirá un resultado erróneo.
 - en locales cerrados
 - bajo tierra
 - debajo de árboles
 - en un vehículo en movimiento
 - en la proximidad de edificios altos o en valles estrechos
 - en la proximidad de líneas de alta tensión
 - en túneles
 - en la proximidad de teléfonos móviles de 1,5 GHz

Nota sobre la utilización segura:

Es imprescindible que desactive la función GPS p. ej. a bordo de un avión antes del despegue o el aterrizaje, en hospitales o en otros lugares en los que las emisiones de radio estén sujetas a restricciones.

Importante (restricciones del uso establecidas legalmente):

En ciertos países o zonas es posible que se restrinja el uso de GPS y de las tecnologías relacionadas. Por ello, antes de viajar al extranjero debe informarse al respecto sin falta en la embajada del país respectivo o en su agencia de viajes.

MODO DE TOMA

Tomas en serie

La Leica TL2 permite realizar tanto tomas individuales como en serie.

▶ Seleccione  en el menú principal

▶ Seleccione en  el ajuste deseado

Notas:


- Las tomas en serie se realizan con una frecuencia de 7 imágenes/s, a condición de utilizar velocidades de obturación de $\frac{1}{60}$ s y menores.
- Las tomas en serie no son posibles con el flash. Si a pesar de todo la función de flash está activada, se efectuará una sola toma.
- Si está ajustado el modo de imágenes en serie y al mismo tiempo se utiliza el disparador automático, se lleva a cabo una única toma.
- Tras una serie de 29 tomas como máximo, la frecuencia de tomas se vuelve algo más lenta. Esto se debe al tiempo necesario para la transferencia de los datos de la memoria intermedia a la tarjeta/memoria interna.
- Independientemente de la cantidad de tomas realizadas en una serie, en la reproducción se muestra siempre primero la última toma.

Ajuste de distancia

Con la Leica TL2 el ajuste de la distancia puede realizarse tanto de modo automático como manual. Para el ajuste automático existen dos modos de autofocus **AFs** (autofoco único)/**Afc** (autofoco continuo). En ambos se puede elegir entre variantes que cubren la totalidad del rango de valores de enfoque o solo corta distancia con el propósito de acelerar el ajuste.

Autofoco (AF/Ajuste automático de la distancia)

▶ Seleccione  en el menú principal

▶ Seleccione en  el ajuste deseado

Si se asigna la función **AF** al dial de ajuste izquierdo, este permite seleccionar directamente la variante de función deseada (**AFs**/ **Afc** o **MF**).

- La función ajustada se indica en el monitor.

El modo **AFs** se debe usar cuando se desea capturar sujetos inmóviles o que se mueven sólo ligeramente. Con una ligera presión sobre el disparador (primer punto de resistencia) se enfoca el área que se desea ver nítida. Si el sujeto se mueve entre el primer punto de resistencia y el disparo, probablemente la nitidez del enfoque ya no será del rango deseado. En cambio, el modo **Afc** deberá utilizarse cuando se desea fotografiar sujetos en movimiento. En este caso, el área deseada también se enfoca al presionar el disparador hasta primer punto de resistencia. Mientras se mantenga la presión en el primer punto de resistencia, la cámara mantendrá permanentemente nítida el área enfocada previamente hasta que se realice la toma.

- Un ajuste de AF realizado con éxito se señala del modo siguiente:
 - El color del rectángulo cambia a verde
 - con la medición matricial aparecen hasta 9 rectángulos
 - se genera una señal acústica (si se ha activado).

Notas:

- Con el disparador pulsado, es posible, también en el modo de autofocus, modificar en todo momento de forma manual la distancia ajustada automáticamente por medio del dial de ajuste de distancia.
- El almacenamiento tiene lugar conjuntamente con el ajuste de la exposición.
- En determinadas situaciones el sistema AF no puede ajustar correctamente la distancia, p.ej.:
 - la distancia al motivo sobre el que se apunta se encuentra fuera del margen de ajuste del objetivo montado, y/o
 - si el motivo no está iluminado de forma suficiente (v. el apartado siguiente).
 Tales situaciones y motivos se muestran mediante:
 - cambio del color del rectángulo a rojo,
 - con la medición matricial, la indicación cambia a un único rectángulo rojo
- Al utilizar objetivos Leica M y objetivos Leica R con los adaptadores Leica M-L y M-R, disponibles como accesorio, solo es posible el ajuste manual de la distancia.
- Dependiendo del objetivo Leica TL instalado, el punto **FOCUS** **MODE** se sustituirá por los métodos de medición **AFs Macro** y **AFc Macro**.

Importante:

El disparador no está bloqueado, independientemente de que el ajuste de distancia para el motivo correspondiente sea o no sea correcto.

Luz auxiliar AF

La luz auxiliar AF incorporada amplía el margen operativo del sistema AF también en condiciones de luz desfavorables. Si la función está activada, esta luz se enciende en tales condiciones tan pronto se pulsa el disparador.


- ▶ Seleccione  en el menú principal
- ▶ Seleccione en  el ajuste deseado

Nota:

La luz auxiliar para AF ilumina una zona de aprox. 4 m. Por esta razón no es posible el funcionamiento AF bajo malas condiciones de luz a distancias mayores a este límite.

Métodos de medición/modos de autofocus

Para la adaptación óptima del sistema AF a motivos y situaciones diversos, así como a sus ajustes previos para el diseño de la imagen, con la Leica TL2 puede elegir entre cinco métodos de medición AF.

- ▶ Seleccione  en el menú principal
- ▶ Seleccione en  el ajuste deseado
- ▶ Seleccione en el submenú el ajuste deseado

Medición puntual/de 1 punto

Ambos métodos de medición registran exclusivamente las partes del motivo situadas dentro de los correspondientes marcos AF.

- Los distintos campos de medición están identificados por un pequeño marco AF.

Gracias al intervalo de medición especialmente reducido de la medición puntual es posible concentrarla en detalles muy pequeños del motivo.

El intervalo de medición algo más grande de la medición de 1 campo es menos crítico al apuntar, por lo que resulta más fácil de manejar, y sin embargo permite una medición selectiva.

Los métodos de medición también se puede utilizar en una serie de tomas en la cual la parte del motivo que se reproducirá de forma nítida se deberá disponer siempre en el mismo punto excéntrico de la imagen.

Para este fin es posible, en ambos métodos de medición, desplazar el marco AF, normalmente situado en el centro de la imagen del monitor, a otra posición. Esta operación se puede realizar a través del control de menú o directamente:

Manejo directo

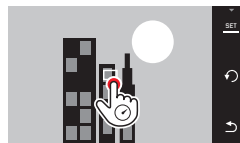


Fig. 46a

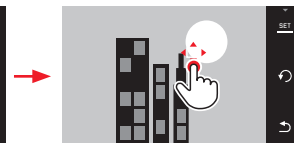


Fig. 46b

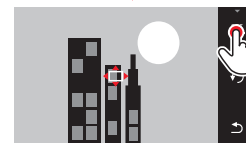





Fig. 46c

Manejo después de la selección de la función a través del menú

Fig. 47a-c, d/e

- ▶ Seleccione  en el menú principal
- ▶ En el submenú  tocar  junto al método de medición deseado.

A continuación, el campo de medición se puede mover o desplazar de dos maneras.



Fig. 47a



Fig. 47b



Fig. 47c



Fig. 47d



Fig. 47e

Antes de esta confirmación, el marco se puede volver a colocar directamente en su posición central [Fig. 48a/b](#).

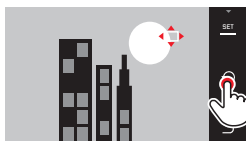


Fig. 48a



Fig. 48b

Nota:

En ambos casos, los campos de medición permanecen en las últimas posiciones determinadas incluso al cambiar de método de medición o apagar la cámara.

Fotografiar

1. Dirija o desplace el recuadro AF hasta el motivo deseado
2. Presione el disparador hasta el primer punto de resistencia
 - El sistema de medición registra y almacena el motivo enfocado.
3. Mantenga el disparador presionado hasta obtener las condiciones fotográficas deseadas
 - El recuadro "persigue" el motivo guardado.
4. Pulse el disparador para efectuar la toma

Notas:

- El seguimiento opera independientemente de si está ajustado el modo **AFs** o **AFc**.
- El seguimiento termina cuando se suelta el disparador antes de realizar la toma. En tal caso el campo de medición permanece en el último punto alcanzado.

Touch AF/Touch AF + Disparo

Este modo de funcionamiento permite desplazar el marco AF para cada toma sin necesidad de efectuar ajustes de menú adicionales. La característica de medición y el tamaño del campo de medición corresponden a la medición de 1 punto.

- ▶ Seleccione  en el menú principal
- ▶ Seleccione  en el submenú
- ▶ Seleccione en el submenú **Touch AF** o **Touch AF + Release**

Desplazar el campo de medición Fig. 49a/b

- ▶ Toque el monitor en la posición deseada del campo de imagen



Fig. 49a



Fig. 49b

- El marco AF salta a la posición seleccionada

Tomas

En este caso, el procedimiento de ajuste de la nitidez no tiene lugar pulsando el punto de resistencia del disparador, sino inmediatamente al tocar el monitor. Además, la función **Touch AF + Release** permite enfocar y realizar automáticamente una toma con un solo toque de la pantalla.

Nota:

El campo de medición permanece en la última posición determinada, incluso después de apagar la cámara.

Medición matricial

Este método de medición registra el motivo en un total de 49 campos. El ajuste de nitidez tiene lugar automáticamente en las partes del motivo registradas a la distancia más corta, y ofrece así la máxima seguridad para fotos "instantáneas". Los campos utilizados en cada caso se identifican mediante el marco AF.

- ▶ Seleccione  en el menú principal
- ▶ Seleccione  en el submenú **Multi Point**

Reconocimiento de caras

En este modo de funcionamiento, la Leica TL2 reconoce automáticamente caras en la imagen y ajusta la nitidez registrada a la distancia mínima en cada caso. Si no se reconoce ninguna cara se utiliza la medición matricial.

- ▶ Seleccione  en el menú principal
- ▶ Seleccione  en el submenú **Face Detection**

Ajuste de distancia manual

Para determinados motivos y situaciones puede resultar ventajoso realizar el ajuste de nitidez personalmente, en lugar de trabajar con el autofocus. Por ejemplo, si se utiliza el mismo ajuste para varias tomas y fuera más costoso el empleo de la memorización de valores de medición, o si en el caso de tomas de paisajes se ha de mantener el ajuste a infinito, o si las condiciones de luz desfavorables, es decir, muy oscuras, solo permiten un funcionamiento AF relativamente lento o no lo permiten en absoluto.

- ▶ Seleccione  en el menú principal
- ▶ Seleccione  AUTO FOCUS MODE
- ▶ Seleccione en el submenú **MF**

El ajuste manual de la distancia tiene lugar con el anillo correspondiente en el objetivo.

El ajuste óptimo se alcanza cuando la imagen del monitor de la parte importante/las partes importantes del motivo se reproduce/se reproducen tal como se desea.

Nota:

Con el disparador pulsado hasta la mitad, el ajuste de distancia manual es posible también en el modo de autofocus.

Función auxiliar para el ajuste de distancia manual

Para facilitar el ajuste o aumentar la precisión de ajuste, usted tiene a disposición en la Leica TL2 dos medios auxiliares:

- Identificación de partes de motivo representadas de forma nítida („Focus Peaking“): Los ángulos en foco de las partes del motivo se resaltan en rojo para que el ajuste óptimo resulte muy fácil de reconocer.
- La visualización ampliada de un encuadre central:
Razón: Cuanto más grandes se representan los detalles del motivo, mejor puede evaluarse su nitidez y de modo más exacto puede ajustarse la distancia.

En el ajuste de fábrica está activado el Focus Peaking, pero también se puede activar adicionalmente la función de ampliación o desactivar ambas funciones simultáneamente.

Selección de funciones

- ▶ Seleccione  en el menú principal
- ▶ Seleccione  AUTO FOCUS MODE
- ▶ Seleccione en  **On**

Ajuste de la nitidez Fig. 50a/b

- ▶ Determine el encuadre de la imagen

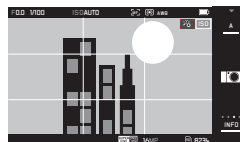


Fig. 50a

► Gire el dial de ajuste de la distancia del objetivo

- Todos los detalles enfocados del motivo se indican con contornos rojos. Esto se realiza de acuerdo con el principio: máximo contraste = motivo nítido.

La imagen del monitor cambia alternativa o simultáneamente a una imagen ampliada 3 veces (véase la página anterior). Además, aparece una indicación que muestra tanto el nivel de ampliación actual (marcado en blanco) como el disponible alternativamente.

Al tocar el factor de ampliación no resaltado, la ampliación puede aumentarse a 6 veces o alternar entre los dos.

El nivel de ampliación que aparece inicialmente es siempre el último utilizado.

Aproximadamente 5 s después del último ajuste de distancia, la cámara vuelve automáticamente a la imagen del monitor original. O bien puede presionar el disparador hasta el primer punto de resistencia en cualquier momento para volver a la imagen original.

► Ajuste la nitidez de las partes deseadas del motivo



Fig. 50b

- 1 Campo de $x3/x6$ para el cambio de la ampliación
- 2 Escala de distancia; la barra indica el ajuste actual (solo aparece junto con las indicaciones de estado, ver "Indicación INFO".

Notas:

- La identificación de partes de motivo representadas de forma nítida se basa en el contraste del motivo, es decir, las diferencias entre partes claras y oscuras.
- Atención: Cuando se utiliza el adaptador L para Leica M o R, cambia la asignación del dial de ajuste izquierdo a **FOCUS** **AID3x**, **6x** o **OFF**.
- En el modo de autofocus, cuando el disparador está medio presionado, también se puede modificar en todo momento de forma manual la distancia ajustada automáticamente por medio del dial de ajuste de distancia.

MEDICIÓN Y CONTROL DE LA EXPOSICIÓN

Métodos de medición de la exposición

Para la adaptación a las condiciones de luz existentes, a la situación o a su modo de trabajar y sus ideas en cuanto a diseño, la Leica TL2 dispone de tres métodos de medición de la exposición.

- ▶ Seleccione  en el menú principal
- ▶ Seleccione en  el ajuste deseado

Medición matricial -

Con este método de medición, la cámara analiza las diferencias de luminosidad presentes en el motivo y, realizando una comparación con muestras de distribución luminosa programadas, deduce la posible situación del motivo principal y la correspondiente mejor exposición.

En consecuencia, este método es especialmente adecuado para fotografiar de forma espontánea y sin complicaciones, pero segura, incluso en condiciones difíciles, y, por lo tanto, para la aplicación en combinación con la programación automática.

Medición de ponderación central -

Este método pondera sobre todo el centro del campo de imagen, pero abarca también el resto de las zonas.

Permite, sobre todo en combinación con el almacenamiento del valor de medición, el ajuste controlado de la exposición a determinadas partes del motivo, teniendo en cuenta al mismo tiempo el campo de imagen completo.

Medición puntual -




Este método de medición se concentra exclusivamente en una pequeña zona del centro de la imagen. Permite medir con exactitud detalles pequeños y muy pequeños para obtener una exposición precisa; preferentemente en combinación con un ajuste manual.

En las fotografías a contraluz debe por ejemplo en la mayoría de los casos evitarse que el entorno claro genere una exposición insuficiente del motivo principal. Con el campo muy pequeño de la medición de haz concentrado pueden evaluarse selectivamente tales detalles del motivo.

Control de la exposición

Para la adaptación óptima a cada motivo o a su modo de trabajo preferido, la Leica TL2 le ofrece cuatro modos de exposición.

Notas:

- Dependiendo de las condiciones de luz dominantes, la luminosidad de la imagen del monitor puede desviarse de las tomas reales. Sobre todo en lo que respecta a exposiciones largas de motivos oscuros, la imagen del monitor aparece considerablemente más oscura que la toma correctamente expuesta.
- Al utilizar objetivos Leica M o R con el adaptador Leica M o R Adapter L, disponibles como accesorio, solo están disponibles el Automático con prioridad a la apertura y el ajuste manual, es decir, ni el Modo automático programado  ni el Automático con prioridad a la obturación  ni los modos de escena. Si está activado uno de estos modos de funcionamiento, la cámara pasa automáticamente a la exposición automática al aplicar el adaptador. En consecuencia, también el modo de funcionamiento indicado en el monitor pasa a . Como valor de diafragma se indica **F0.0**.

Programa automático - P

Para fotografiar de forma rápida y completamente automática. La exposición se controla mediante ajuste automático de la velocidad de obturación y el diafragma.

Ajuste del modo de funcionamiento

- ▶ Abra el menú de modos de exposición /de escena

- ▶ Seleccione



Creación de una toma

- ▶ Presione el disparador hasta el primer punto de resistencia
 - La velocidad de obturación y el diafragma se muestran en color blanco. En caso de que incluso el diafragma completamente abierto o cerrado en combinación con la velocidad de obturación más baja o más alta dé como resultado una falta de exposición o una sobreexposición, ambos valores se muestran en rojo.

Si el par de valores automáticamente ajustado parece apropiado para el diseño de la imagen previsto:

- ▶ Pulse por completo el disparador para efectuar la toma

Modificación de las combinaciones de velocidad de obturación/diafragma especificadas (Shift)

La modificación de las características del programa con la función Shift combina la seguridad y la rapidez de un control de la exposición completamente automático con la posibilidad de poder variar en cualquier momento la combinación velocidad/diafragma seleccionada por la cámara para adaptarla a los propios deseos.

- ▶ Para este fin se utiliza el dial de ajuste derecho. En caso de que prefiera trabajar con velocidades elevadas, p. ej., en tomas deportivas, se gira hacia la izquierda. En cambio, si valora más una gran profundidad de campo, p. ej., en tomas de paisajes, y acepta las velocidades de obturación más bajas que se necesitan para ello, se gira hacia la derecha.

La exposición total, es decir la luminosidad de la imagen permanece en ello sin modificar. El margen de ajuste está limitado para garantizar una exposición correcta.

- Los pares de valores de Shift se identifican por medio de un signo '+' junto a la velocidad de obturación.

Para impedir un uso accidental, después de cada toma y también si la medición de la exposición se desactiva automáticamente al cabo de 12 s, se restauran los valores especificados por la cámara.

Ajuste de velocidades automático - A

El ajuste de velocidades automático controla automáticamente la exposición de acuerdo con el diafragma especificado manualmente. Por lo tanto, es especialmente adecuado para tomas en las que la profundidad de campo es el elemento decisivo para el diseño de la imagen.

Con un valor de diafragma convenientemente pequeño puede reducir el intervalo de la profundidad de campo, por ejemplo para "liberar" la cara representada nítidamente de un fondo poco importante o molesto; o a la inversa, con un valor del diafragma correspondientemente mayor aumentar el intervalo de la profundidad de campo para, en una toma de paisaje, reproducirlo todo nítidamente, desde el fondo hasta el primer plano.

Ajuste del modo de funcionamiento

- ▶ Abra el menú de modos de exposición /de escena
- ▶ Seleccione **A**

Creación de una toma

- ▶ Seleccione el valor de diafragma con el dial de ajuste derecho.
- ▶ Presione el disparador hasta el primer punto de resistencia
 - Tanto el valor de diafragma ajustado como la velocidad de obturación ajustada automáticamente se muestran de color blanco.
En caso de que la velocidad de obturación más baja o más larga, en combinación con el diafragma predeterminado, den como resultado una falta de exposición o una sobreexposición, ambos valores se muestran en rojo.

Cuando aparezca la velocidad de obturación controlada automáticamente apropiada para la composición prevista:

- ▶ Pulse por completo el disparador para efectuar la toma

Diafragmado automático - S

El diafragmado automático controla la exposición de forma automática de acuerdo con la velocidad de obturación preseleccionada manualmente. Por ello, es especialmente apropiado para tomas de motivos en movimiento para las que la nitidez del movimiento representado sea el elemento decisivo del diseño de la imagen. Con una velocidad de obturación convenientemente elevada puede evitar, p. ej., faltas de nitidez en movimiento, es decir, "congelar" su motivo, o, por el contrario, con una velocidad de obturación correspondientemente más baja, expresar la dinámica del movimiento mediante "efectos de limpieza" premeditados.

Ajuste del modo de funcionamiento

► Abra el menú de modos de exposición /de escena

► Seleccione



Creación de una toma

- Seleccione la velocidad de obturación con el dial de ajuste derecho
- Presione el disparador hasta el primer punto de resistencia
 - Tanto la velocidad de obturación ajustada como el valor de diafragma ajustado automáticamente se muestran de color blanco.

En caso de que incluso el valor del diafragma más bajo o más alto, en combinación con la velocidad de obturación predeterminada, den como resultado una falta de exposición o una sobreexposición, ambos valores se muestran en rojo.

Cuando el valor de apertura ajustado automáticamente para la configuración de imagen prevista parece ser adecuado:

- Pulse por completo el disparador para efectuar la toma

Ajuste manual - M

Si Ud. p.ej. selectivamente desea obtener un efecto de imagen especial, que solamente se alcanza con una determinada exposición, o para varias tomas con diferentes encuadres desea asegurar una exposición absolutamente idéntica, se ofrece el ajuste manual de velocidad de obturación y diafragma.

Ajuste del modo de funcionamiento

▶ Abra el menú de modos de exposición /de escena

▶ Seleccione



Creación de una toma

- ▶ Seleccione el valor de diafragma con el dial de ajuste izquierdo.
- ▶ Seleccione la velocidad de obturación con el dial de ajuste derecho
- ▶ Presione el disparador hasta el punto de resistencia
 - La velocidad de obturación y el diafragma se muestran en color blanco. Además aparece la escala del balance de luz. Abarca un intervalo de ± 3 EV (valor de exposición) en graduaciones de $\frac{1}{3}$ EV. Los ajustes dentro de 3 EV se muestran a través de trazos de escala de color blanco; los ajustes que se encuentran fuera, de color rojo.
- ▶ Para una exposición correcta, adapte los ajustes de forma que solo se muestre la marca central blanca

Si los valores ajustados y/o la exposición parecen adecuados para el diseño de la imagen previsto:

▶ Pulse por completo el disparador para efectuar la toma

Nota:

En el caso de ajuste manual, la imagen del monitor muestra una simulación de exposición.

Las indicaciones de histograma y clipping

La Leica TL2 proporciona dos indicadores que permiten simultáneamente una fácil determinación de la exposición correcta y la creación de una imagen con el brillo deseado.

Histograma

El histograma representa la distribución luminosa en la toma. En ello corresponde el eje horizontal a los valores de claridad de negro (a la izquierda) pasando por gris hasta blanco (a la derecha). El eje vertical corresponde al número de píxeles en la respectiva luminosidad.

Esta forma de representación permite –junto al propio aspecto de la imagen– una evaluación adicional, rápida y sencilla del ajuste de la exposición.

El histograma está disponible tanto en el modo de toma como en el de reproducción.

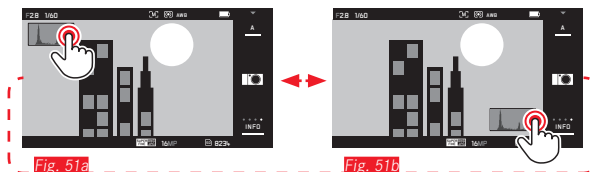
Para el modo de toma [v. Fig. 21d](#)

▶ INFO 3 veces 



Para el modo de reproducción [v. Fig. 22 b/c](#)

▶ INFO 2 veces 

El histograma también se puede desplazar a la esquina inferior derecha de la imagen del monitor [Fig. 51a/b](#).



Además del histograma blanco y negro, en el modo de reproducción existe a disposición opcionalmente también un histograma RGB, en el que los valores de brillo de los tres colores rojo, verde y azul se muestran por separado:

- ▶ Seleccione  en el menú principal
- ▶ Seleccione en  el ajuste deseado

Clipping

En el modo de reproducción, el indicador de clipping muestra en rojo las áreas claras sin detalle, es decir, que han sido sobreexpuestas en la fotografía. Esto permite un control muy simple y preciso y, si es necesario, un ajuste de la configuración de la exposición.

► **INFO** 3 veces 


v. pág. 130 **Fig. 22c**

Notas sobre los indicadores de histograma y de clipping:

- En caso de una toma con flash, el histograma de tomas no puede representar la exposición definitiva, porque el flash se enciende después de la indicación.
- En el modo de toma, el histograma debe entenderse como una "indicación de la tendencia", y no como la reproducción exacta del número de píxeles.
- En la reproducción de una foto el histograma puede ser ligeramente diferente del histograma visualizado en el momento de la toma.
- La visualización de histograma y recorte se refiere siempre al encuadre de la toma visualizado actualmente.
- El histograma y las indicaciones de recorte están disponibles tanto para la reproducción de la imagen entera como para la de un encuadre, pero no para la reproducción simultánea de 9 tomas reducidas.
- Las indicaciones de recorte y de clipping no están disponibles en la en tomas de vídeo.

Programas de motivos

Para fotografiar de forma especialmente sencilla y segura, la Leica TL2 ofrece nueve variantes de programa automático "avanzadas".

La décima variante -  - es una exposición automática para instantáneas para la aplicación general.

Las nuevo variantes restantes (ver a la derecha) están adaptadas a las necesidades especiales de tipos de motivo de uso frecuente.

En todos estos casos se controlan automáticamente una serie de funciones adicionales, además de la velocidad de obturación y el diafragma.

Ajuste de los modos de funcionamiento

▶ Abra el menú de modos de exposición /de escena

▶ Seleccione



▶ Seleccione el programa de motivos deseado

Creación de una toma

Como en el programa automático

Notas:

- La función de shift de programas no está disponible.
- Los dos diales de ajuste están sin función.

Memorización de valores de medición

Debido al diseño de la imagen, puede resultar ventajoso no disponer el motivo principal en el centro de la imagen.

En tales casos, la memorización de valores de medición, con los modos de exposición **P**, **S** y **A**, los modos AF medición de 1 campo y medición puntual, así como el ajuste de la nitidez por contacto, permiten medir primero el motivo principal y retener los distintos ajustes hasta que haya determinado el encuadre de la imagen definitivo y se decida a disparar.

Realización de una toma con esta función:


- ▶ Apunte con el marco AF correspondiente a la parte de su motivo en la que se haya de determinar la nitidez y la exposición
- ▶ Ajuste y guarde la nitidez y la exposición pulsando el disparador hasta el primer punto de resistencia
- ▶ Mantenga medio pulsado el disparador y, mediante giro de la cámara, determine el encuadre de la imagen definitivo
- ▶ Pulse por completo el disparador para efectuar la toma

Compensaciones de la exposición

Algunos motivos tienen mayormente superficies excesivamente claras u oscuras, por ejemplo, grandes superficies de nieve o una locomotora de vapor negro que ocupa todo el cuadro. Con los modos de exposición **P**, **S** y **A** puede ser más conveniente en esos casos realizar una compensación de la exposición en lugar de trabajar cada vez con la memorización de valores de medición. Lo mismo es válido para el caso que para varias tomas desea asegurar una exposición idéntica. A disposición se encuentran valores de + 3 hasta - 3 EV en $\frac{1}{3}$ EV pasos.

▶ Seleccione  en el menú principal

▶ Seleccione 

▶ En el submenú, realice el ajuste deseado en la escala con  o con uno de los dos diales de ajuste

▶ Toque **Set** para la confirmación

Si se asigna la función **EV** al dial de ajuste izquierdo, este permite seleccionar directamente el valor de corrección deseado.

- Si se ha ajustado un valor de corrección, este se indica en el monitor, p. ej., con **EV+3**. Durante el ajuste puede observar el efecto sobre la imagen del monitor, que se vuelve correspondientemente más oscura o más clara.





Notas:

- Con el ajuste manual de la exposición, la compensación de la exposición solo es posible mediante el control de menú.
- Una compensación de la exposición ajustada permanece activa al cabo de un número ilimitado de tomas e incluso después de apagar la cámara, o hasta que se vuelva a ajustar a ± 0 (= centro de la escala).

Series de exposición automáticas

Los motivos ricos en contraste, que presentan tanto zonas muy claras como muy oscuras, pueden, según la exposición, proporcionar efectos de imagen muy diferentes.

Con la serie de exposición automática puede realizar una serie de tres tomas con exposición escalonada. A continuación, puede seleccionar la toma más lograda o para su uso ulterior.

- ▶ Seleccione  en el menú principal
- ▶ Seleccione 
- ▶ En el submenú, realice el ajuste deseado en la escala con  o con uno de los dos diales de ajuste
- ▶ Toque **Set** para la confirmación
- Si está ajustada una serie de exposición, este hecho se indica en el monitor con . Durante las tres tomas puede observar el efecto sobre la imagen del monitor, que se vuelve correspondientemente más oscura o más clara.

Notas:

- Según el modo de exposición, las graduaciones se obtienen mediante variación de la velocidad de obturación (P/A/M) o el diafragma (S).
- El orden de las tomas es: exposición correcta/subexposición/sobreexposición.
- En función de la combinación de velocidades de obturación y diafragma disponible, la zona de trabajo de la serie de exposición automática puede estar limitada.
- Una serie de exposición permanece activa al cabo de un número ilimitado de tomas e incluso después de apagar la cámara, o hasta que se vuelva a ajustar a ± 0 (= centro de la escala).

FOTOGRAFÍA CON FLASH

DISPOSITIVOS DE FLASH QUE PUEDEN UTILIZARSE

Los siguientes dispositivo de flash permiten la medición de flash TTL, así como, según su configuración, muchas de las funciones descritas en estas instrucciones.

- Los flashes de sistema Leica SF 40, SF 64 y SF 58.
- Otros dispositivos de flash de sistemas Leica, con excepción de Leica SF 20.

Pueden incorporarse también otros flashes comerciales con pie estándar y contacto central positivo¹ (contacto X) o bien sistemas de flash de estudio conectados mediante adaptador y cable de sincronización, y encenderse a través del contacto central.

Recomendamos la utilización de los modernos flashes electrónicos controlados por tiristor.

COLOCAR EL DISPOSITIVO DE FLASH

- ▶ Apague la cámara y el dispositivo de flash
- ▶ Retire hacia atrás la cubierta que protege la zapata para accesorios de la cámara mientras no se utiliza
- ▶ Introduzca el pie del flash en la zapata para accesorios hasta el tope y, en caso de existir, asegúrelo con la tuerca de fijación para protegerlo de una caída accidental. Esto es importante, porque los cambios de posición en la zapata del flash interrumpen los contactos necesarios, lo cual puede dar lugar a un funcionamiento incorrecto.


El flash debe estar ajustado en el modo **TTL** para permitir el control automático por medio de la cámara. Si se ajusta en **A**, no se pueden exponer de manera óptima los motivos claros sobreexpuestos o subexpuestos. Si se ajusta en **M**, la exposición del flash debe determinarse, ajustando un nivel de potencia de luz parcial correspondiente a los valores de diafragma y de distancia propuestos por la cámara.

- El indicador del modo de flash seleccionado (ver páginas siguientes) aparece blanco. Si el dispositivo de flash todavía no está completamente cargado, la indicación parpadea breve tiempo con luz roja.

La cámara determina la potencia necesaria del flash mediante el encendido de uno o varios flashes de medición unas décimas de segundo antes de la auténtica toma. Inmediatamente después, durante la exposición, el flash principal se dispara. Todos los factores que influyen sobre la exposición (p. ej. filtros para tomas y modificaciones del ajuste del diafragma) se tienen automáticamente en cuenta.

Notas:



- El flash debe estar listo para funcionar, de lo contrario esto tiene como consecuencia exposiciones incorrectas, así como mensajes de error de la cámara.
- Las tomas de series y el bráqueting no son posibles con flash. En tales casos, no aparece ningún indicador de flash, incluso estando incorporado y conectado, ni tampoco se dispara.
- El uso simultáneo de un dispositivo de flash y el visor electrónico Leica Visoflex no es posible.


¹Si se utilizan otros dispositivos de flash no adaptados específicamente a la cámara que no cambian automáticamente el ajuste de blancos de la cámara, deberá utilizarse el ajuste 

Flash (v. pág. 145)

MODOS DE FLASH

Seleccionar el modo de flash:

- ▶ Seleccione  en el menú principal
- ▶ Seleccione  en el submenú
- ▶ Seleccione en el submenú el ajuste deseado
 - La indicación del modo de flash cambia correspondientemente.

Si se asigna la función  al dial de ajuste izquierdo, este permite seleccionar directamente la variante de función deseada.

- El modo de funcionamiento ajustado se indica en el monitor.

Nota:

Cuando no existe ningún dispositivo de flash compatible incorporado, este ajuste no está disponible y por lo tanto la función aparece marcada en gris.

Activación automática de flash

Este es el modo estándar. Un dispositivo de flash montado y encendido se activa automáticamente cuando los tiempos de exposición más largos podrían conducir a tomas borrosas por condiciones de poca luz.

Activación automática de flash y preflash

Para reducir el efecto ojos rojos en tomas de personas realizadas con flash. Las personas no deberían, en lo posible, mirar directamente a la cámara. Dado que, además, este efecto es aún más fuerte en condiciones de poca luz, debido a que las pupilas están más dilatadas, p. ej., en las tomas de interior se deben encender tantas luces como sea posible. El flash previo, que se enciende al apretar el disparador poco antes que el flash principal, provoca la contracción de las pupilas de las personas que miran en dirección a la cámara, y esto reduce el efecto de ojos rojos.

Activación manual de flash

Para tomas a contraluz, en las que el motivo principal no llena el formato y se encuentra en la sombra, o en aquellos casos (p. ej., con incidencia directa de los rayos de sol) en los que desean atenuarse grandes contrastes (flash de iluminación). Mientras se encuentre activado este modo, un flash montado y encendido se dispara en cada toma, independientemente de las condiciones de luz que prevalecen. La potencia del flash se controla en función de la luminosidad exterior: con una luz desfavorable, con el modo automático; con luminosidad creciente, disminuyendo progresivamente la potencia. El flash trabaja entonces como luz iluminadora, con el fin de iluminar, p. ej., sombras oscuras en primer plano o motivos al contraluz, y conseguir una iluminación equilibrada en general.

Activación manual del flash y preflash

Para combinar las dos situaciones o funciones antes descritas.

Activación automática de flash con velocidades de obturación más bajas

Para la reproducción simultánea apropiada, es decir reproducción más clara de fondos oscuros e iluminación con flash del primer plano.

Explicación: En el resto de modos de flash, la velocidad de obturación no se extiende más allá de $\frac{1}{30}$ s para minimizar el riesgo de trepidación. Sin embargo, esto a menudo conlleva que en las fotografías con uso de flash el fondo no iluminado por la luz del flash resulta excesivamente subexpuesto.

No obstante, en este modo de flash, se permiten los tiempos de exposición más largos necesarios en estas situaciones (hasta 30 segundos) a favor de una consideración adaptada a la luz ambiental disponible.



Notas:

- Según **AUTO ISO SETTINGS** (v. pág. 146) puede ocurrir que la cámara no soporte velocidades de obturación relativamente bajas, porque en tales casos tiene prioridad el aumento de la sensibilidad ISO.
- La velocidad de obturación más baja se puede determinar con **Slowest Speed** (v. pág. 146).

Activación automática de flash y preflash con velocidades de obturación más bajas

Para la combinación de las situaciones y funciones descritas en último lugar.

Nota:

Para evitar tomas movidas con las velocidades de obturación más bajas en los modos  y , es conveniente mantener la cámara quieta, es decir, apoyarla o utilizar un trípode. De forma alternativa puede seleccionarse una sensibilidad más alta.

Alcance del flash



El intervalo de flash útil depende de los valores del diafragma y de la sensibilidad ajustados manualmente o controlados por la cámara. Para una iluminación suficiente por el flash es decisivo que el motivo principal se encuentre dentro del alcance del flash respectivo.

Momento de sincronización

La iluminación de tomas con flash se efectúa siempre mediante dos fuentes de luz, la luz ambiente existente y la luz del flash. El instante del disparo del flash determina por regla general dónde se reproduce en la imagen la parte del motivo iluminada de forma exclusiva o predominante.

El punto convencional de encendido del flash al inicio de la iluminación puede causar aparentes contradicciones, p. ej., en un vehículo que es "adelantado" por las huellas luminosas de sus propias luces traseras.

La Leica TL2 le permite elegir entre este instante convencional de encendido del flash y el final de la iluminación:

- ▶ Seleccione  en el menú principal
- ▶ Seleccione en  el ajuste deseado





En el segundo caso mencionado en el anterior ejemplo, las estelas luminosas de las luces traseras siguen al vehículo, como se espera. Esta técnica de flash transmite a la foto un efecto más natural de movimiento y dinamismo.

Nota:

Al utilizar el flash con velocidades de obturación más altas apenas se aprecia la diferencia, o bien solo en caso de movimientos rápidos, en la imagen entre ambos momentos de flash.

Compensaciones de la exposición con flash

Con esta función, la exposición con flash puede atenuarse o incrementarse independientemente de la iluminación existente, por ejemplo, para iluminar la cara de una persona en primer plano en una toma nocturna conservando el "ambiente" de iluminación.

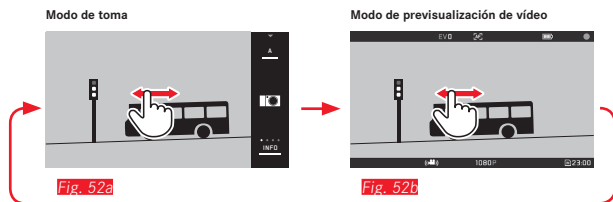
- ▶ Seleccione  en el menú principal
- ▶ Seleccione en 
 - ▶ En el submenú, realice el ajuste deseado en la escala con  o con uno de los dos diales de ajuste
 - ▶ Toque **SET** para la confirmación
 - Si está ajustada una corrección, este hecho se indica en el monitor con .

Notas:

- Las compensaciones de la exposición con flash modifican el alcance del dispositivo de flash.
- Una compensación ajustada permanece activa al cabo de un número ilimitado de tomas e incluso después de apagar la cámara, o hasta que se vuelva a ajustar a ± 0 (= centro de la escala).
- Una vez se introduce un valor de corrección en un dispositivo de flash convenientemente equipado y montado, como por ej. el Leica SF 64, ya no será válido el valor de corrección que se pudiera haber introducido anteriormente en la cámara por medio del control de menú.

TOMAS DE VÍDEO

Con la Leica TL2 también puede efectuar tomas en vídeo. El cambio entre el modo de foto y de previsualización de vídeo es posible a través de control gestual **Fig. 52 a/b**.



Notas:

- Dado que solo se emplea una parte de la superficie del sensor, la distancia focal efectiva aumenta en cada caso, es decir, que los encuadres se reducen correspondientemente.
- Las tomas de vídeo no interrumpidas pueden tener una duración máxima de 29 min. El tamaño máximo de archivo es de 4 GB. Si la fotografía supera este tamaño, la continuación se almacena automáticamente en otro archivo (etc.).

Para las tomas de vídeo existen las siguientes funciones:

Resolución

- ▶ Seleccione **MOTION IMAGE** en el menú principal
- ▶ En **VIDEO RESOLUTION** seleccione el ajuste deseado: **4K** o **1080p** para tomas „Full-HD“; **720p** para tomas „HD“ o bien **SLOMO** para tomas en cámara lenta

Nota:

Para tomas de vídeo **4K** son preferibles tarjetas de memoria de alta velocidad de datos. Estas deben tener al menos la Clase U3 o la norma V30. Con tarjetas más lentas se cancelará la grabación tan pronto como se alcance el límite de capacidad de la memoria intermedia interna de la cámara.

Sensibilidad ISO

Todos los ajustes disponibles en el menú.

Ajuste de distancia

Todas las variantes descritas en las páginas 150-156.

Métodos de medición de la exposición

Todas las variantes descritas en la página 158

Control de la exposición

Esta función es totalmente independiente del modo de exposición ajustado para las fotografías o de los ajustes para la velocidad de obturación y el diafragma.

- **Velocidad de obturación:** Según la selección **VIDEO RESOLUTION**
- **Diafragma:** Automático
- Si, incluso con el diafragma más grande, no es posible una exposición correcta, se aumenta automáticamente la sensibilidad ISO, independientemente de un eventual ajuste manual.

Nota:

El control automático de la exposición tiene en cuenta todas las variaciones de la luminosidad. Si esto no se desea, p. ej. en el caso de tomas de paisajes y giros, debería ajustar la velocidad de obturación de forma manual.

Ajustes previos de película, contraste, nitidez, saturación cromática

Todas las variantes descritas en la página 146; sin embargo, en este caso solo se modifican los ajustes de balance de blancos, de contraste, de saturación y de nitidez.

Estabilización

- ▶ Seleccione  en el menú principal
- ▶ Seleccione en  el ajuste deseado

Nota:

Al utilizar la estabilización para vídeo, el encuadre de la imagen se reduce ligeramente frente al funcionamiento sin estabilización.

Inicio/parada de la toma

En el ajuste de fábrica el botón de función sirve de disparador de vídeo. Sin embargo, si el botón está asignado a una de las otras funciones disponibles, existen dos modos de proceder: Para utilizar el botón de función como disparador de vídeo, este debe ajustarse correspondientemente.

- ▶ Seleccione  en el menú principal
- ▶ Seleccione  en 

Si no desea cambiar la configuración del botón de función, existe la alternativa de utilizar el disparador de fotos una vez activada la pantalla de vídeo mediante el control gestual.

Inicio:

- ▶ Accione botón de función/disparador
 - La grabación en curso se indica en el monitor con un punto rojo parpadeante. Además se indica el tiempo de grabación restante.

Parada:

- ▶ Accione botón de función/disparador de nuevo

Grabación de sonido

La grabación de sonido se realiza en estéreo con los micrófonos incorporados.

Para reducir el eventual ruido causado por el viento durante la grabación de sonido, usted dispone de una función de amortiguación de ruido:

- ▶ Seleccione  en el menú principal
- ▶ Seleccione en  el ajuste deseado

Nota:

Tanto el ajuste automático de la distancia (autofoco) como la variación de la distancia focal con objetivos zoom producen ruidos que también se graban.

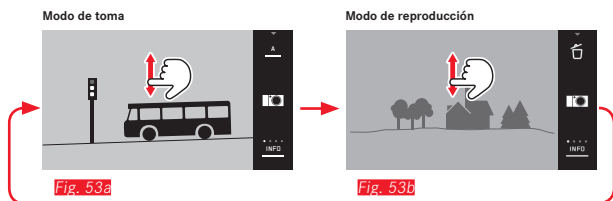
Esto se puede evitar renunciando a ambas operaciones durante una grabación/realizando el ajuste de distancia de forma manual o renunciando a modificar la distancia focal.

MODO DE REPRODUCCIÓN

Reproducción continua

El cambio entre los modos de toma y de reproducción permanente se puede hacer de dos maneras.

Mediante control gestual *Fig. 53 / b*



Mediante el botón de función

En el ajuste de fábrica este botón sirve de disparador de vídeo. Para cambiar entre los modos de toma y de reproducción, el botón debe ajustarse correspondientemente.

- ▶ Seleccione  en el menú principal
- ▶ Seleccione  en 



Notas:

- También se puede conmutar en todo momento desde el modo de reproducción al modo de toma accionando el disparador.
- Desde el control de menú se necesita primero activar el modo de toma antes de poder conmutar al modo de reproducción.
- En el menú de reproducción puede elegir si desea visualizar las tomas guardadas en la tarjeta o en la memoria interna.


- Si no se encuentra ningún archivo de imagen en la tarjeta de memoria o en la memoria interna, aparece **No valid image to play.**
- Si se ha fotografiado con la función de imágenes en serie o la serie de exposición automática, en primer lugar se mostrará en ambos modos de reproducción la última imagen de la serie o la última imagen de la serie guardada, en caso de que en ese momento todavía no se hayan sobrescrito todas las tomas de la serie desde la memoria intermedia interna de la cámara.
- Los archivos que no se hayan tomado con esta cámara es posible que no se puedan reproducir con ella.
- En algunos casos la imagen del monitor no tiene la calidad acostumbrada, o el monito permanece en color negro y solamente indica el nombre del archivo.

Reproducción automática

Con la función **AUTO REVIEW** puede reproducir cada toma de forma automática inmediatamente después:

- ▶ Seleccione  en el menú principal
- ▶ Seleccione 
- ▶ Seleccione en el submenú **DURATION** la función o duración deseada
- ▶ Seleccione en el submenú **HISTOGRAM** el ajuste deseado


Nota:

Las tomas en formato vertical reproducidas con **AUTO REVIEW** se muestran primero sin rotación, incluso si está activada la función **AUTO ROTATE**. Con  puede girar la toma.

REPRODUCIR TOMAS EN FORMATO VERTICAL

Si la cámara se ha mantenido vertical al realizar la toma, también la toma se muestra normalmente así. En las tomas de formato vertical, es decir, con la cámara mantenida verticalmente, esto puede resultar poco práctico al visualizar con la cámara sostenida horizontalmente si la imagen del monitor no se muestra como toma derecha.


- ▶ Seleccione  en el menú principal
- ▶ Seleccione 
- ▶ En el submenú, seleccione el ajuste deseado

Si se selecciona , las tomas en formato vertical se muestran automáticamente derechas.

Notas:

- Las tomas en formato vertical que se muestran derechas son por fuerza considerablemente más pequeñas.
- Esta función no está disponible para **AUTO REVIEW**.

SELECCIÓN DE TOMAS

Mediante control gestual 

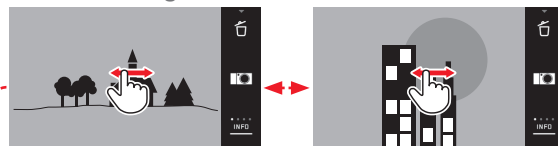


Fig. 54a

Fig. 54b

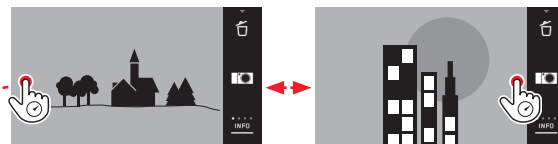


Fig. 54c

Fig. 54d

Con el dial de ajuste izquierdo 

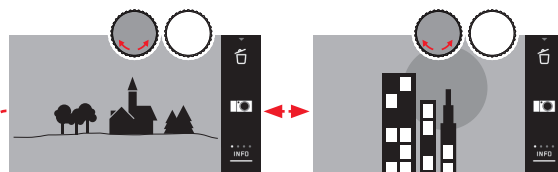




Fig. 55a

Fig. 55b

Al efectuar un movimiento de barrido hacia la derecha o girar el dial de ajuste hacia la derecha, se pasa a las tomas con números superiores; al efectuar un movimiento de barrido hacia la izquierda o girar el dial de ajuste hacia la izquierda se pasa a las tomas con números inferiores. Las tomas se representan en un bucle sin fin. Al alcanzar la última toma vuelve a aparecer la primera.

AMPLIACIÓN/REDUCCIÓN DE TOMAS

La reproducción ampliada permite una evaluación más exacta de la nitidez. La ampliación y reducción se puede realizar con los gestos  [Fig. 56a/b](#) o con el dial de ajuste [derecho](#) [Fig. 57a/b](#). Con el gesto  se pasa en dos niveles a la ampliación máxima [Fig. 58a-c](#).

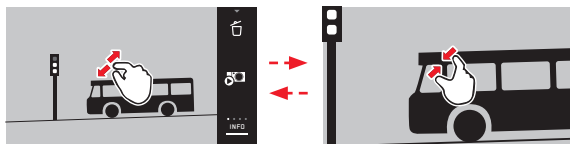


Fig. 56a

Fig. 56b

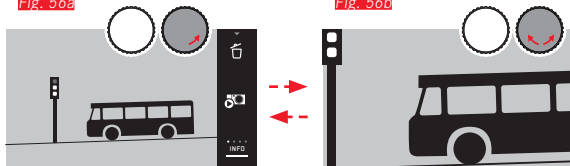


Fig. 57a

Fig. 57b

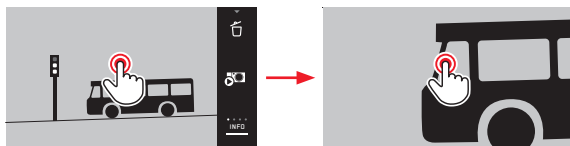


Fig. 58a

Fig. 58b

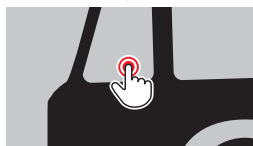


Fig. 58c

Nota:

Tocando el monitor en el punto correspondiente puede definir la parte de la toma que será ampliada.

Reproducción simultánea de 9 tomas

La reproducción de 9 tomas reducidas permite obtener una visión de conjunto o localizar más rápidamente la toma buscada [Fig. 59a/b](#) / [Fig. 60a/b](#).

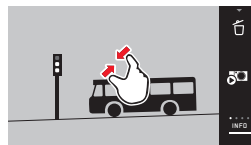


Fig. 59a



Fig. 59b

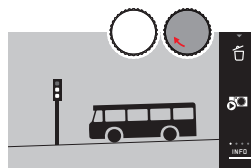


Fig. 60a



Fig. 60b

Notas:

- No se pueden ampliar los vídeos.
- En la reproducción ampliada/de 9 tomas no puede abrirse la indicación con información adicional.
- Cuanto más se aumenta, más calidad de reproducción del monitor se pierde, debido a la resolución inversamente proporcional.
- Las tomas realizadas con otros tipos de cámara es posible que no puedan ampliarse.

Seleccionar una toma en la reproducción de 9 tomas

Fig. 61a/b

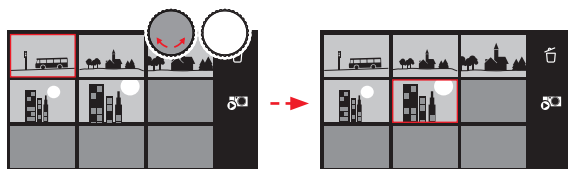


Fig. 61a

Fig. 61b

Salir de la reproducción de 9 tomas

Fig. 62a/b / Fig. 63a/b

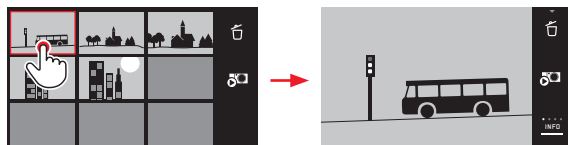


Fig. 62a

Fig. 62b

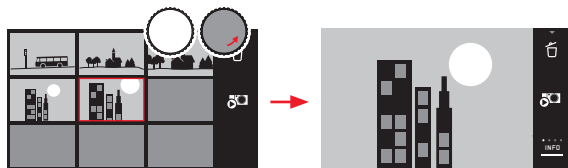


Fig. 63a

Fig. 63b

SELECCIONAR ENCUADRE

Fig. 64a/b

En una toma ampliada puede desplazar el encuadre ampliado desde el centro, para, p. ej., comprobar la reproducción de detalles del motivo no centrados.

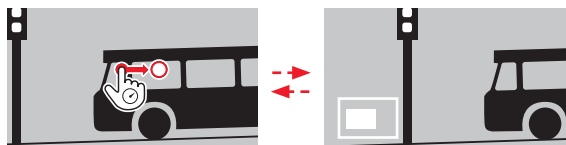


Fig. 64a

Fig. 64b

- Se indica la posición aproximada del encuadre dentro de la toma.

MENÚ DE REPRODUCCIÓN

El menú de reproducción contiene una serie de funciones que se ajustan en submenús.

Acceso al menú de reproducción [Fig. 65a/b](#)

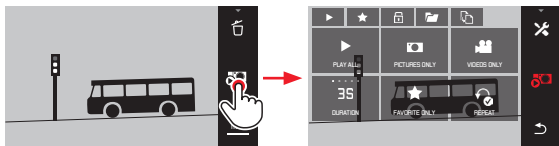


Fig. 65a

Fig. 65b

Como alternativa al control puramente gestual que se muestra aquí y en las siguientes páginas, los pasos individuales también se pueden realizar con los diales de ajuste [Fig. 66a/b](#)/[Fig. 67a/b](#).

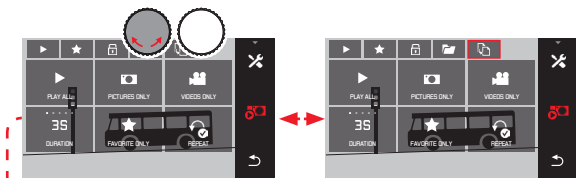


Fig. 66a

Fig. 66b

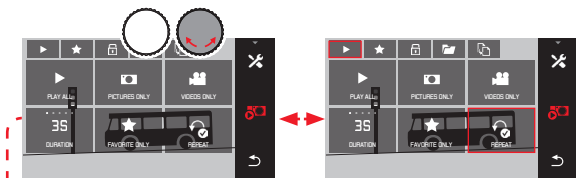


Fig. 67a

Fig. 67b

Presentación de diapositivas

Con la Leica TL2 se puede ajustar la visualización sucesiva automática de las tomas. Dentro de esta función es posible establecer si se mostrarán todas las tomas o solamente las marcadas como favoritas, solo fotografías o solo vídeos. También se pueden seleccionar únicamente fotografías o únicamente vídeos. Además es posible seleccionar durante cuánto tiempo se mostrarán las tomas y si la presentación de diapositivas será repetida hasta que sea cancelada. El submenú Presentación de diapositivas ya aparece al abrir el menú de reproducción.

► Los pasos posteriores se realizan con los correspondientes submenús:

- Ajustes en  y 
- Inicio con  ,  ,  o 

Nota:

Sus ajustes en **DURATION** y **REPEAT** se conservan también después de apagar y volver a encender la cámara.

Terminar la presentación de diapositivas [Fig. 68a/b](#)

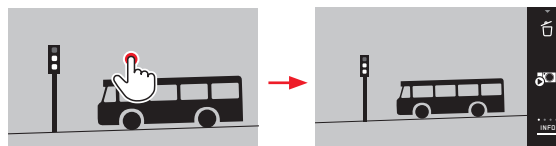


Fig. 68a



Fig. 68b

Identificación de tomas como favoritas / eliminación de la identificación

Puede identificar cualquier toma como favorita, p. ej. para localizarla más rápidamente.

Protección de tomas/eliminación de la protección contra borrado

Puede marcar específicamente las tomas que desea proteger contra el borrado accidental.

Las operaciones para la identificación y la protección son idénticas; tan solo se diferencian por la "entrada" en los submenús correspondientes:  para favoritas,  para la protección. Aquí se describen a título de ejemplo para las favoritas.

Identificación individual Fig. 69a-c

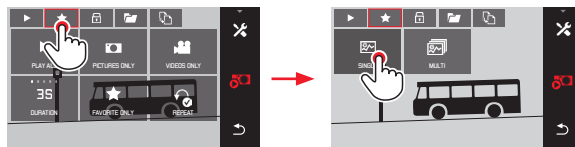



Fig. 69a

Fig. 69b



Fig. 69c

En el tercer paso, la identificación también se puede realizar, como alternativa a la pulsación de , tocando la indicación **SET**.

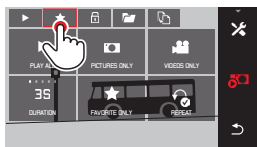
Identificación múltiple Fig. 70a-c

Fig. 70a





Fig. 70b



Fig. 70c

Eliminar identificación(es)

En el tercer paso, las identificaciones se pueden eliminar tocando nuevamente  o .

Notas:

- Si intenta borrar tomas protegidas, aparecerán avisos de advertencia. Si a pesar de ello desea borrarlas, elimine la protección como se describe más arriba.
- Incluso las tomas protegidas se borran al formatear.

Borrar tomas

Las tomas de la tarjeta de memoria y de la memoria interna se pueden borrar en cualquier momento; individualmente, varias de ellas o todas a la vez, según las necesidades.

Acceso al menú de borrado Fig. 71a/b

Fig. 71a

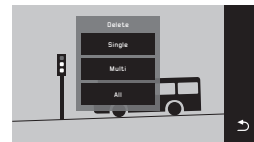


Fig. 71b

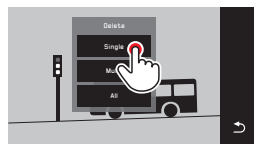
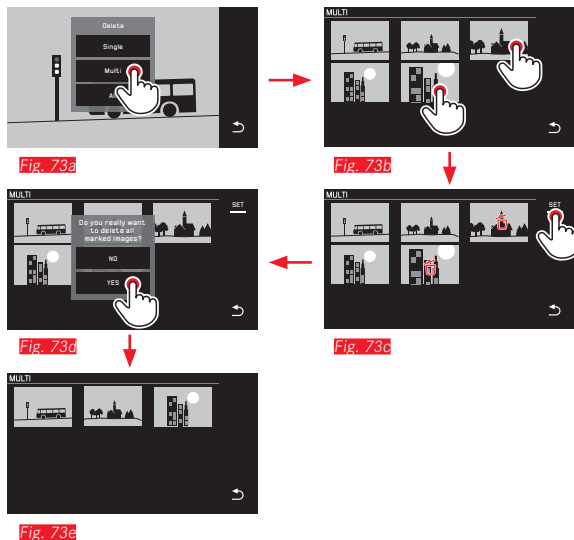
Borrar tomas individuales Fig. 72a/b

Fig. 72a

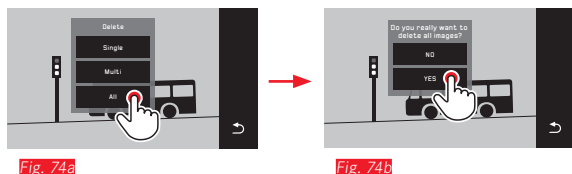


Fig. 72b

Borrar varias tomas **Fig. 73-e**



Borrar todas las tomas **Fig. 74a/b**



Notas:

- Solo con **SINGLE**: Después del borrado aparece la toma siguiente. Si la toma está protegida, se sigue visualizando y durante un instante aparece el mensaje **This image is protected**.
- Solo con **MULTI**: Las tomas que ya están marcadas como protegidas no se pueden marcar para borrar. Si se intenta hacerlo, aparece brevemente un mensaje al respecto.
- Solo con **ALL**: Después del borrado aparece el mensaje **No valid image to play**. Si, a pesar de todo, no se ha ejecutado el proceso de borrado, se vuelve a mostrar la toma original.
- Al borrar varias tomas o la totalidad de ellas, puede aparecer temporalmente una pantalla de aviso debido al tiempo necesario para el procesamiento de los datos.
- Si alguna de las tomas estaba protegida contra el borrado, aparece brevemente **Protected images were not deleted**. A continuación se muestra la primera de estas tomas protegidas. Para que las tomas protegidas puedan ser borradas deberá cancelarse previamente la protección contra el borrado.
- Las funciones de borrado y protección se refieren siempre exclusivamente a las tomas de la fuente (tarjeta de memoria/memoria interna) seleccionada en el menú de reproducción.

Importante:

Una vez que se hayan borrado las tomas, no se pueden volver a abrir.

Seleccionar la fuente de reproducción **Fig. 75a-c**

Nota:

Esta función solo está disponible si está insertada una tarjeta de memoria.

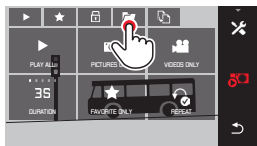


Fig. 75a

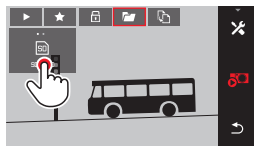


Fig. 75b

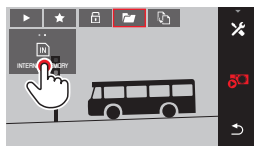






Fig. 75c

Con la fuente seleccionada no solo se determina qué tomas serán reproducidas, sino también a qué tomas se refieren las funciones , ,  y .

Copiar datos de toma entre la memoria interna y la tarjeta de memoria insertada

Si está insertada una tarjeta, la Leica TL2 guarda los datos de toma en la tarjeta; de lo contrario, los guarda en su memoria interna. Puede copiar los datos de toma en todo momento de su ubicación de memoria original a la otra, en el marco de la capacidad de memoria disponible allí. La dirección de copia se determina a través de la fuente de reproducción seleccionada: si está seleccionada la memoria interna, los datos se copian desde allí a la tarjeta de memoria, y viceversa.

Copiar todas las tomas/las tomas marcadas como favoritas

Fig. 76a/b

Las operaciones son idénticas para ambas funciones. Tan solo se distinguen por la selección de **FAVORITES ONLY**, como en el ejemplo, o **ALL**.

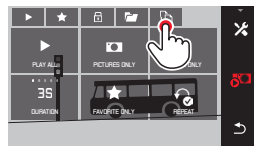


Fig. 76a



Fig. 76b

Al cabo de aprox. 3 segundos se inicia el procesamiento de los datos.

- Debido al tiempo necesario para este fin aparece una pantalla de aviso al respecto. Al finalizar el proceso de copia aparece un mensaje de confirmación.

Copiar varias tomas Fig. 77a-e

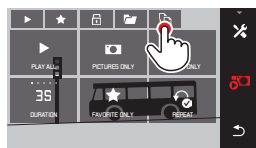


Fig. 77a

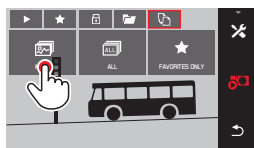


Fig. 77b

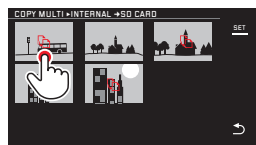


Fig. 77c

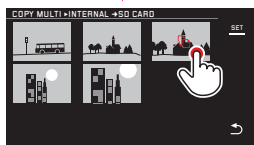


Fig. 77d

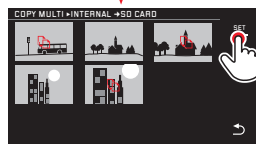


Fig. 77e

Al cabo de aprox. 3 segundos se inicia el procesamiento de los datos.

- Debido al tiempo necesario para este fin aparece una pantalla de aviso al respecto. Al finalizar el proceso de copia aparece un mensaje de confirmación.

A partir de la Fig. 77c también puede seleccionar las tomas deseadas con los diales de ajuste, como alternativa al control puramente gestual.

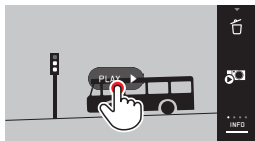
- En este caso, la indicación **SET** se sustituye por .

Aprox. Aproximadamente 2 segundos desde la última marca aplicada, la indicación vuelve atrás y puede continuar con Fig. 77e con.

Reproducción de vídeos

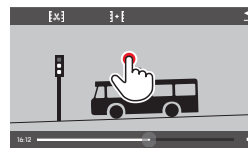
Si está seleccionada una grabación de vídeo, aparece **PLAY ▶** en el monitor.

Iniciar la reproducción [Fig. 78](#)

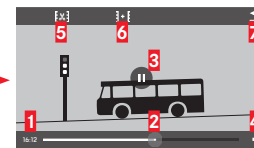


[Fig. 78](#)

Acceso a los símbolos de control de vídeo y audio [Fig. 79 a/b](#)



[Fig. 79a](#)



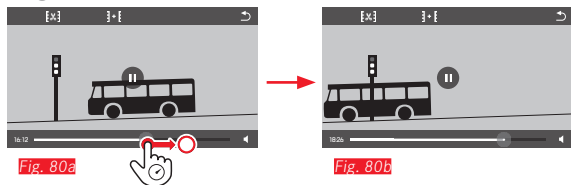
[Fig. 79b](#)

- 1** Tiempo transcurrido
- 2** Barra de desplazamiento con botón
- 3** Pausa
- 4** Volumen
- 5** Acortar vídeo
- 6** Conectar dos vídeos
- 7** Volver al inicio del vídeo

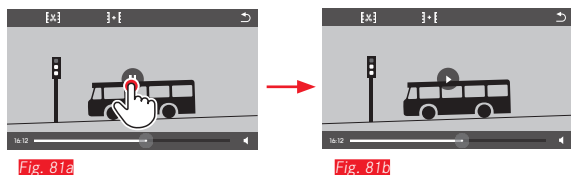
Nota:

Los símbolos de control se apagan al cabo de 3 segundos.

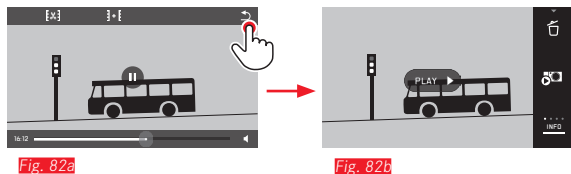
Reanudar la reproducción a partir de un punto libremente elegido **Fig. 80a/b**



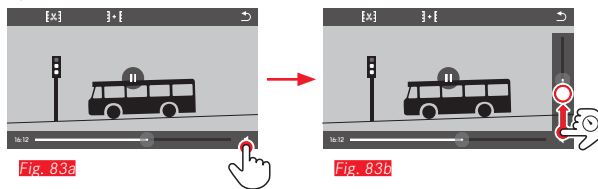
Interrumpir la reproducción **Fig. 81a/b**




Terminar la reproducción **Fig. 82 a/b**



Ajuste de la volumen **Fig. 83a/b**



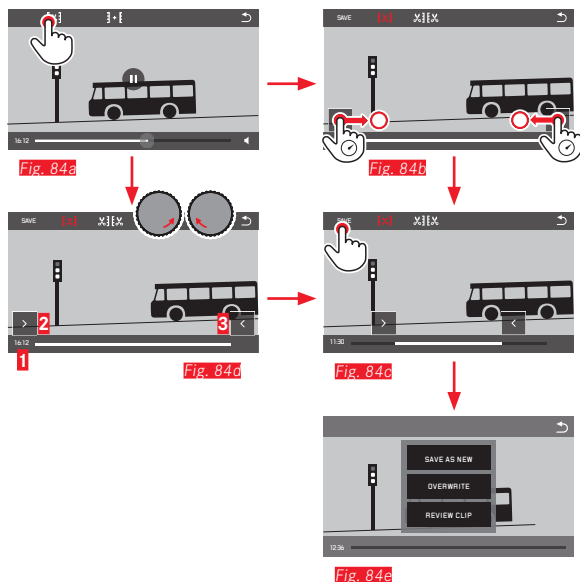
Nota:

En la posición inferior de la barra la reproducción de sonido está desactiva, el símbolo de volumen cambia a .

Corte y conexión de grabaciones de vídeo

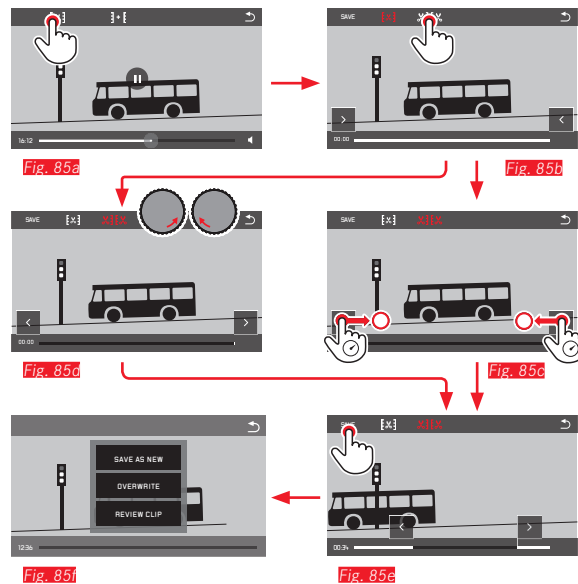
La Leica TL2 ofrece dos posibilidades distintas de cortar una grabación de vídeo.

Cortar segmentos iniciales y/o finales **Fig. 84a-c**



- ▶ Continuación de las operaciones, ver la siguiente página, columna derecha.

Cortar una determinada escena **Fig. 85a-f**



- Durante este proceso, se muestran tanto la indicación de tiempo (1) como las imágenes fijas de los puntos iniciales y finales seleccionados (2/3)

- ▶ Continuación de las operaciones, ver la siguiente página, columna derecha.

Nota:

El corte es posible en pasos de 1 segundo; por este motivo, el vídeo inicial debe tener una duración de, al menos, 3 segundos.

Conectar dos grabaciones de vídeo **Fig. 86a-c**

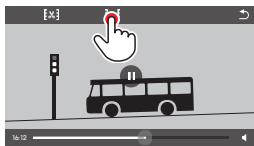


Fig. 86a

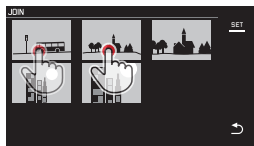


Fig. 86b



Fig. 86d



Fig. 86c

- ▶ Continuación de las operaciones, ver columna derecha.

Nota:

Se pueden seleccionar 2 vídeos por cada proceso de conexión. El orden se indica con **1** y **2**.

Tanto al cortar como al conectar grabaciones de vídeo, el manejo posterior se realiza seleccionando uno de los tres puntos del submenú **Fig. 84e, 85f, 86d**, siempre con la misma secuencia:

- ▶ Seleccione **SAVE AS NEW**

El nuevo vídeo se guarda adicionalmente, el original o los originales se conservan.

- ▶ Seleccione **OVERWRITE**

El nuevo vídeo se guarda, el original o los originales se eliminan.

- ▶ Seleccione **REVIEW CLIP**

Se muestra el nuevo vídeo. No se guarda, y el original o los originales no se eliminan.

- En los tres casos aparece temporalmente una pantalla de aviso debido al tiempo necesario para el procesamiento. A continuación, se muestra la escena inicial del nuevo vídeo.

VARIOS

PERFILES DE USUARIO

En la Leica TL2 se puede guardar de forma duradera cualquier combinación de todos los ajustes de menú, p. ej. para poder acceder a ellos de forma rápida y sencilla para situaciones/motivos recurrentes. Para tales combinaciones están a su disposición un total de tres memorias. Naturalmente, también puede restablecer nuevamente todas las opciones de menú a los ajustes de fábrica (**Default Profile**):

Crear perfiles

- ▶ Ajuste las funciones deseadas en el menú

▶ Seleccione  en el menú principal

▶ Seleccione 

▶ En el submenú, seleccione **Save as Profile**

▶ Seleccione en el submenú **Save as Profile** la memoria de perfil deseada

Aplicar perfiles


▶ Seleccione  en el menú principal

▶ Seleccione 



▶ Seleccione en el submenú **Load Profile**

▶ Seleccione en el submenú **Load Profile** la memoria de perfil deseada o **Default Profile**.

Notas:

- **Default Profile** le permite recuperar en cualquier momento la configuración de fábrica, esto es, incluso si ha guardado los ajustes del menú en uno o más de los tres perfiles.
- A diferencia de la función  descrita en la sección "Restablecimiento de todos los ajustes individuales", sus ajustes para la hora, la fecha y el idioma no se resetean con **Default Profile**.

Cambiar el nombre de los perfiles

- ▶ Seleccione  en el menú principal
- ▶ Seleccione  en el menú principal
- ▶ Seleccione en el submenú **Rename Profile**
- ▶ Seleccione en el submenú **Rename Profile** la memoria de perfil deseada
- ▶ En el submenú de teclado correspondiente, introduzca por control táctil los caracteres deseados para el nuevo nombre

Transferir los perfiles a una tarjeta / Copiar los perfiles desde una tarjeta

Puede copiar los lugares del perfil a la tarjeta de memoria o transferir a la cámara los lugares del perfil almacenados en la tarjeta. Ambas funciones se llevan a cabo básicamente de la misma manera:



- ▶ Seleccione  en el menú principal
- ▶ Seleccione  en el menú principal
- ▶ Seleccione en el submenú **Export Profile** o **Import Profile**
 - Aparece una pantalla de consulta
- ▶ Confirme Exportar/Importar con **YES** o rechace con **NO**

Nota:

En la exportación se transfieren a la tarjeta todas las posiciones de perfiles, es decir, también los perfiles que pudieran estar vacíos. En consecuencia, al importar los perfiles se sobrescriben, es decir, se borran, todos los perfiles existentes en la cámara.

RESTABLECIMIENTO DE TODOS LOS AJUSTES INDIVIDUALES

Con esta función usted puede eliminar de una vez todos los ajustes propios realizados previamente en el menú y restablecer la configuración de fábrica. Opcionalmente también se pueden eliminar todos, excepto la configuración WIFI y/o los ajustes de los perfiles de usuario:

- ▶ Seleccione  en el menú principal
- ▶ Seleccione 
 - Aparece una pantalla de consulta
- ▶ Confirme Eliminar con **YES** o rechace con **NO**
 - Aparece una pantalla de consulta sobre la configuración WiFi.
- ▶ Confirme Eliminar la configuración WiFi con **YES** o rechace con **NO**
 - Aparece una pantalla de consulta sobre los ajustes de perfil.
- ▶ Confirme Eliminar los ajustes de perfil con **YES** o rechace con **NO**

Nota:

Este restablecimiento afecta también a los ajustes de **Fecha/hora** e **Idioma**. Cuando, a continuación, la cámara se vuelve a encender por primera vez, vuelve a aparecer primero el vídeo de bienvenida. El procedimiento a seguir en este caso se describe en los apartados "Idioma del menú" y "Fecha/hora".

RESTABLECIMIENTO DE LA ASIGNACIÓN DE NÚMEROS A ARCHIVOS DE TOMA

La Leica TL2 guarda los archivos de grabación con números en un orden ascendente que, por su parte, se guardan en carpetas creadas automáticamente. Por este motivo, los nombres de los archivos de grabación constan de ocho dígitos: "L" para la cámara (Leica), tres cifras para la carpeta y cuatro cifras para la grabación, p. ej. „L1001234“. Esta numeración asignada se puede poner a cero en todo momento:

▶ Seleccione  en el menú principal

▶ Seleccione 

- Aparece una pantalla de consulta

▶ Confirme - **YES** o rechace - **NO**

Al resetear la asignación de números o si la carpeta actual contiene el archivo de grabación número 9999, se crea automáticamente una nueva carpeta y la numeración vuelve a empezar desde el principio. Ejemplo: Última grabación antes del reset "L1009999", primera grabación a continuación "L1010001". Esta función se puede utilizar, p. ej., para una clasificación más clara de los archivos de grabación.

El número de carpeta será el siguiente número libre. Es posible un máximo de 999 carpetas.

Cuando se agota la capacidad numérica en "L9999999", aparece en el monitor un mensaje de advertencia al respecto y se necesita restablecer la numeración.

Notas:

- Si está insertada una tarjeta de memoria, solo se resetea la numeración en la tarjeta; si no, la de la memoria interna.
- Si la tarjeta de memoria utilizada ya contiene un archivo de grabación con un número superior al último número asignado por la cámara, se sigue contando en base a la numeración en esta tarjeta.
- Si desea restablecer los números de carpeta en 100, formatee la tarjeta de memoria y restablezca inmediatamente después el número de la foto. Por medio de ello se repositionan también los números de foto (a 0001).

CONFIGURACIÓN Y USO DE LA FUNCIÓN WIFI

Activar la función WiFi de la cámara [Fig. 87a/b](#)

- ▶ Seleccione  en el menú principal
- ▶ Seleccione  en el submenú
- ▶ Seleccione en el submenú **ON**



[Fig. 87a](#)

[Fig. 87b](#)

Existen varias maneras de comunicarse con la Leica TL2 a través de WiFi.

- **DIRECT** si no hay ninguna red inalámbrica disponible
- o bien **Router** para conectar la Leica TL2 a una red inalámbrica disponible.

Para acceder a las tomas de su Leica TL2 puede seleccionar entre la conexión multiplataforma

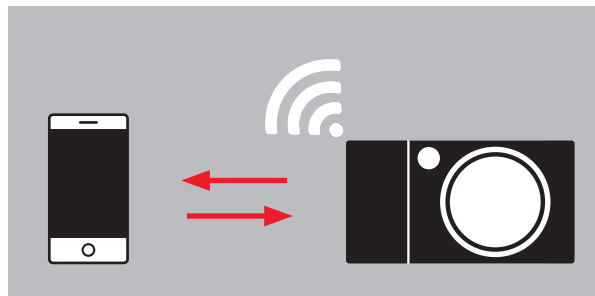
- **Web Gallery** y
- **Seleccione APP Connection**.

La función **Web Gallery** le permite acceder fácilmente a su cámara mediante un navegador web. La **APP Connection** permite una funcionalidad más completa.

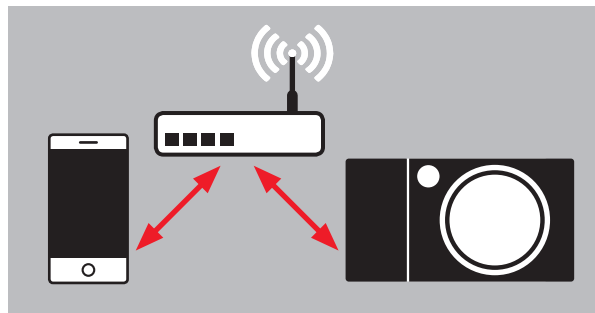
Nota:

La Leica App TL está disponible en Apple™ App Store™/Google™ Play Store™.

DIRECT



ROUTER



Seleccionar una red Fig. 88a/c

A continuación, seleccione la red deseada en la lista mostrada en el monitor, pulsando encima. Si la red deseada no apareciera inmediatamente en la lista, puede realizar una nueva búsqueda de redes disponibles tocando la indicación **SCAN**.

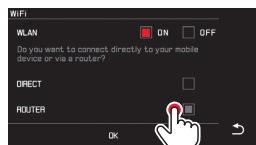


Fig. 88a

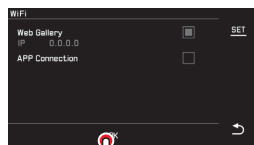


Fig. 88b

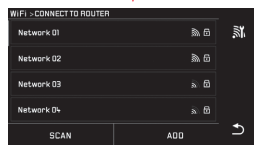


Fig. 88c

Tocando la indicación **ADD** puede agregar redes "invisibles", introduciendo el nombre de la red Fig. 89a/b. Utilice para este fin el teclado que se visualiza en el monitor.



Fig. 89a



Fig. 89b

Introducir los datos de inicio de sesión

Tocando la indicación **IP Settings** se accede al submenú correspondiente. Allí puede, si es necesario, tocar la indicación **MANUAL** e introducir una dirección IP fija y una máscara de subred para la cámara. Sin embargo, los dos ajustes suelen ser suministrados automáticamente por WLAN. Seguidamente, introduzca en el campo **Password** la contraseña necesaria para poder acceder a la red deseada. Si no se ha consignado ninguna contraseña para la red, puede dejar este campo en blanco.

Acceso a través de un navegador Web (Web Gallery) Fig. 90a-d

Escriba en la barra de direcciones del navegador Web la dirección (IP) que aparece en el monitor. A continuación, puede examinar y descargar las imágenes que se encuentran en la cámara.

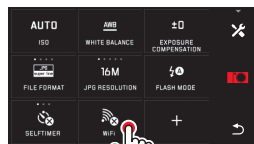


Fig. 90a

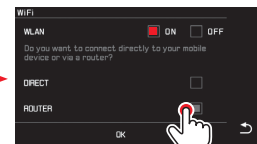


Fig. 90b

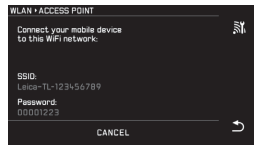


Fig. 90c

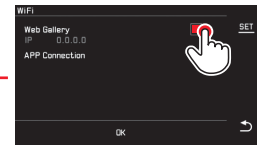


Fig. 90d

Acceso con la Leica TL App (APP Connection)

En primer lugar, seleccione el método de conexión deseado en el menú de la cámara.

- Para una conexión directa con su smartphone o la tableta:
 - ▶ Seleccione **DIRECT**
 - ▶ A continuación, **APP Connection**
 - ▶ En el monitor de la cámara se muestra el nombre de la red - **SSID** y la **Password**.
 - ▶ Seleccione la Leica TL2 deseada de la lista de redes en su smartphone o tableta.
- Para conectarse a través de una red Wi-Fi disponible:
 - ▶ Seleccione **ROUTER**
 - ▶ A continuación, **APP Connection**
 - ▶ Seleccione la red deseada de la lista de redes inalámbricas que aparecen disponibles
 - ▶ Introduzca los datos de inicio de sesión (usuario/contraseña).

La nueva conexión se establece automáticamente. Si desea conectar la app con otra Leica TL2, seleccione **DISCONNECT** y continúe con el nuevo establecimiento de conexión según la descripción anterior.

Gestionar redes Fig. 91a-c

Las configuraciones de las diferentes redes se pueden eliminar en el menú WiFi, bajo la opción **MANAGE NETWORKS**. Esto se recomienda para las redes inalámbricas que se utilizan raras veces o una sola vez.

Las redes conectadas se marcan con un símbolo (✓).

- ▶ Seleccione  en el menú principal
- ▶ Seleccione 
- ▶ Seleccione en el submenú ✕
- ▶ Seleccione **MANAGE NETWORKS**

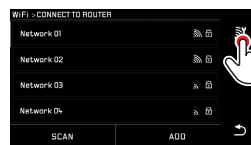


Fig. 91a

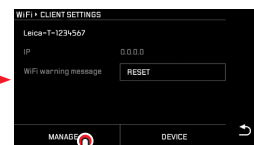


Fig. 91b

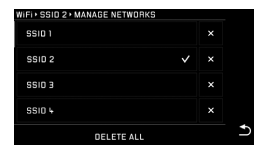


Fig. 91c

Modificar el nombre de red de la Leica TL2 Fig. 92a-d

Puede crear para su Leica TL2 un nombre de red individual (estado de entrega: **Leica-TL2-número de serie de la cámara**). Para este fin, toque en el menú WiFi de la cámara el símbolo **DEVICE**.

▶ Seleccione  en el menú principal

▶ Seleccione 

▶ Seleccione en el submenú ✕

▶ Seleccione **Device**

Nota:

Puede disponer de los caracteres o se admiten espacios „A...Z“, „a...z“, „0...9“, „!“, „@“, „#“. No se admiten espacios.

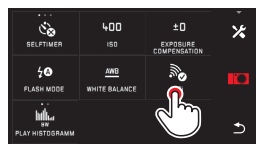


Fig. 92a



Fig. 92b



Fig. 92c



Fig. 92d

Notas:

- En el acceso vía WiFi, las imágenes solo se transmiten con una resolución de 2 MP. Para los datos originales debería leer la cámara a través de un cable USB o la tarjeta SD con la ayuda de un lector de tarjetas SD.
- Conéctese únicamente a redes seguras para evitar el acceso indebido a su cámara y sus datos.
- La función de WiFi consume un poco más de electricidad. Por este motivo recomendamos desactivar la función cuando ya no se necesite.
- Si hay una conexión USB activa entre la cámara y un ordenador, la función de WiFi se desactiva por motivos técnicos.
- En el método de conexión **Web Gallery** no existe ningún control de acceso. Por este motivo, preste atención a que se encuentre en una red WLAN segura.

TRANSFERENCIA DE DATOS A UN ORDENADOR

Por medio de una conexión de cable USB / usando la cámara como unidad externa

La Leica TL2 es compatible con los siguientes sistemas operativos: Microsoft®: Vista®/7®/8®

Apple® Macintosh®: Mac® OS X (10.6) y más recientes

Para la transferencia de datos, la cámara está equipada con una interfaz de alta velocidad USB 3.0.

En sistemas operativos Windows:

La cámara es reconocida por sistemas operativos como unidad externa y recibe de él la asignación de una letra de unidad. Transfiere datos de fotos con el explorador Windows a un ordenador y guárdelos allí.

En sistemas operativos Mac:

La cámara aparece en el escritorio como medio de almacenamiento. Transfiere los datos de imagen con el Finder a su ordenador y guárdelas allí.

Importante:

- Utilice exclusivamente el cable USB suministrado.
- Mientras se transfieren los datos no se ha de interrumpir en ningún caso la conexión por el cable USB, porque de lo contrario pueden sufrir un fallo general el ordenador y/o la cámara. En algunos casos incluso podría sufrir daños irreparables la tarjeta de memoria.
- Mientras se estén transfiriendo datos desde la cámara al ordenador, no debe desconectarse la cámara ni autodesconectarse por disminución de la capacidad de la batería, ya que esto podría ocasionar un fallo general del ordenador.
- Por la misma razón, en ningún caso debe retirarse la batería con la conexión activa. Si la capacidad de la batería se aproxima a su fin durante la transferencia de datos, aparece la imagen INFO con indicación intermitente de la capacidad de la batería. En tal caso, finalice la transferencia de datos, apague la cámara y cargue la batería.

Uso de lectores de tarjetas

Los datos de imagen se pueden transferir también con lectores de tarjetas de memoria SD/SDHC/SDXC. Para ordenadores que disponen de un puerto USB pueden adquirirse lectores de tarjetas externos adecuados.

Nota:

La Leica TL2 está equipada con un sensor integrado que reconoce la posición de la cámara –horizontal o vertical (ambas direcciones)– en cada toma. Estas informaciones permiten que las tomas con la consiguiente reproducción mediante los correspondientes programas se muestren siempre automáticamente correctamente en un ordenador.

FORMATEAR

La Leica TL2 permite borrar por separado los datos de grabación en la memoria interna y en una tarjeta de memoria insertada. En el caso de las tarjetas de memoria no se necesita formatear normalmente los ejemplares que ya hayan sido utilizados. Sin embargo, si utiliza por primera vez una tarjeta sin formatear, deber formatearla. En tales casos aparece automáticamente una consulta correspondiente en pantalla.

De todos modos, se recomienda formatear ocasionalmente tanto la memoria interna como las tarjetas de memoria, puesto que ciertas cantidades residuales de datos (informaciones sobre las tomas) pueden ocupar capacidad de memoria.

▶ Seleccione  en el menú principal

▶ Seleccione



▶ Abra el submenú deseado

- Aparece una pantalla de consulta

▶ Confirme - **YES** o rechace - **NO**

Notas:

- Al formatear la tarjeta de memoria se pierden los datos existentes en ella.
- Por lo tanto, acostúmbrese a pasar lo antes posible todas sus tomas a una memoria de gran capacidad masiva como, p. ej., al disco duro de su ordenador.
- No apague la cámara durante este proceso.
- En el caso de que la tarjeta haya sido formateada en otro aparato, como p. ej. en un ordenador, debería volver a formatearla en la cámara.
- En caso de que no se pueda dar formato a la tarjeta de memoria, pida asesoramiento a su distribuidor o al departamento de Product Support de Leica.
- La protección contra el borrado de las tomas identificadas al efecto no impide el formateo.

TRABAJAR CON DATOS SIN PROCESAR (DNG)

Si desea procesar el formato DNG, necesita un software correspondiente, por ejemplo el convertidor profesional de datos sin procesar Adobe® Photoshop® Lightroom®. Con este programa usted puede convertir con excelente calidad los datos sin procesar memorizados y, además, dispone de algoritmos de optimización de la calidad para el procesamiento de color digital, los cuales al mismo tiempo permiten obtener una considerable reducción del ruido y una sorprendente resolución de las imágenes. Durante el proceso, usted tiene la posibilidad de ajustar ulteriormente algunos parámetros, como gradación, definición, etc., y alcanzar así una máxima calidad de imagen.



INSTALACIÓN DE ACTUALIZACIONES DE FIRMWARE

Leica trabaja permanentemente en el perfeccionamiento y la optimización de sus productos. Como en el caso de las cámaras digitales existen muchas funciones controladas de forma puramente electrónica, algunas de estas mejoras y ampliaciones de ámbito funcional se pueden instalar en la cámara posteriormente. Con este fin, Leica ofrece sin una periodicidad determinada lo que se conoce como actualizaciones del firmware, que se proporcionan en nuestra página web para su descarga.

Si ha registrado su cámara, Leica Camera AG le informará de todas las actualizaciones.

Si desea más información sobre el registro, sobre actualizaciones de firmware para su cámara y sobre posibles modificaciones y adiciones a las explicaciones contenidas en las instrucciones, consulte la «Zona para clientes» en: <https://owners.leica-camera.com>

Cuando Ud. desea determinar la versión de Firmware instalada:

- ▶ Seleccione  en el menú principal
- ▶ Seleccione 
 - En la primera línea del submenú se muestra el número de versión actual para la cámara.

La segunda línea del submenú es el acceso para la indicación de diferentes homologaciones específicas del país o números.

- ▶ Seleccione **Regulatory information** en el submenú.
 - Aparece la indicación de dos páginas.

INDICACIONES DE PRECAUCIÓN Y DE CUIDADOS

INDICACIONES GENERALES DE PRECAUCIÓN

No emplee su cámara en las proximidades inmediatas de aparatos con campos magnéticos intensos, así como campos electrostáticos o electromagnéticos (como p. ej., hornos de inducción, hornos microondas, monitores de televisión o de ordenador, consolas de videojuegos, teléfonos móviles y aparatos de radio).

- Si coloca la cámara sobre un aparato de televisión o en sus proximidades inmediatas, su campo magnético podría perturbar la grabación de imágenes.
- Lo mismo puede decirse de su empleo en las proximidades de teléfonos móviles.
- Los campos magnéticos intensos, p. ej. de altavoces o motores eléctricos potentes, pueden dañar los datos guardados o perjudicar las tomas.
- Si la cámara funciona de forma incorrecta debido al efecto de campos electromagnéticos, apáguela, extraiga la batería y enciéndala de nuevo.

No utilice la cámara en la proximidad de emisoras de radio y cables de alta tensión.

Sus campos electromagnéticos pueden igualmente perturbar las grabaciones de imágenes.

- Proteja la cámara del contacto con aerosoles insecticidas u otros productos químicos agresivos. No se puede limpiar con gasolina de comprobación (gasolina de lavado), diluyentes o alcohol.
Determinados productos químicos y líquidos pueden dañar la caja de la cámara o su revestimiento de superficie.
- Como la goma y los plásticos algunas veces exhalan productos químicos agresivos, no deben permanecer mucho tiempo en contacto con la cámara.

- Asegúrese de que no pueda penetrar arena o polvo en la cámara, p. ej. en la playa. La arena y el polvo pueden deteriorar la cámara y la tarjeta de memoria. Téngalo en cuenta al introducir o sacar la tarjeta.
- Asegúrese de que no entre agua en la cámara, p.ej. cuando nieva, llueve o en la playa.
La humedad puede provocar funcionamientos erróneos e incluso daños irreparables en la cámara y en la tarjeta de memoria.
- Si entran en contacto con la cámara gotas de agua salada, humedezca un paño suave con agua potable, escúrralo bien y limpie con él la cámara. A continuación séquela a fondo con un trapo seco.

Importante:

Con la cámara deben utilizarse exclusivamente los accesorios presentados y descritos en estas instrucciones por Leica Camera AG.

Monitor

- Si la cámara se expone a grandes fluctuaciones de temperatura, puede formarse humedad de condensación en el monitor. Límpiela cuidadosamente con un paño suave y seco.
- Si la cámara está muy fría al encenderla, la imagen del monitor aparece primero un poco más oscura que lo normal. En cuanto el monitor se calienta, alcanza de nuevo su luminosidad normal. La fabricación del monitor se efectúa según un procedimiento de alta precisión. Así se asegura que, del total de más de 920.000 píxeles, más del 99,995 % funcionan correctamente y sólo el 0,005 % permanecen oscuros o son siempre claros. Sin embargo, esto no responde a un error de funcionamiento y no perjudica la reproducción de las imágenes.

Sensor de toma

- La radiación cósmica (p. ej., en vuelos) puede provocar fallos de píxeles.

Humedad de condensación

Si se forma humedad de condensación encima o dentro de la cámara, debe desconectarla y dejarla a temperatura ambiente durante aprox. 1 hora. La humedad de condensación desaparecerá por sí sola cuando se hayan nivelado la temperatura ambiente y la temperatura de la cámara.

Indicaciones para el cuidado

- Dado que toda suciedad proporciona al mismo tiempo un caldo de cultivo para microorganismos, el equipamiento se debe mantener cuidadosamente limpio.

Para la cámara

- Limpie la cámara solo con un paño suave y seco. La suciedad rebelde se debe humedecer primero con un detergente altamente diluido y a continuación se debe eliminar con un trapo seco.
- Para la eliminación de manchas y huellas dactilares se limpia la cámara con un paño limpio libre de pelusas. Un tipo de suciedad más gruesa acumulada en los rincones de la cámara de difícil acceso se puede eliminar con un pequeño pincel.
- Todos los cojinetes de movimiento mecánico y las superficies de rodadura de su cámara están lubricados. Téngalo en cuenta si no va a utilizar la cámara durante un tiempo prolongado: Para prevenir el resinificado de los puntos de lubricación, la cámara debe dispararse varias veces aproximadamente cada tres meses. Igualmente es recomendable un reajuste y un uso repetido de los diales de ajuste.

Para objetivos

- Para eliminar el polvo de las lentes exteriores del objetivo, normalmente basta la utilización de un pincel fino de cerdas suaves. Pero si estuvieran más sucias, pueden limpiarse pasándose con cuidado un paño suave, muy limpio y que esté exento con toda seguridad de cuerpos extraños, en movimientos circulares del interior hacia afuera. Recomendamos emplear paños de microfibras (obtenibles en tiendas especializadas de fotografía y óptica), que se guardan en recipientes de protección y pueden lavarse a temperaturas de hasta 40 °C (¡no utilizar suavizante, nunca plancharlos!). No deben utilizarse paños para limpiar gafas impregnados de sustancias químicas, ya que pueden dañar los objetivos.
- Las tapas de objetivo, incluidas en el volumen de suministro, protegen también el objetivo del contacto no intencionado con los dedos y de la lluvia.

Para la batería

Las baterías recargables de iones de litio generan corriente mediante reacciones químicas internas. En estas reacciones también influyen la temperatura ambiente y la humedad atmosférica. Temperaturas muy altas y muy bajas acortan la duración y la vida útil de las baterías.

- Extraiga la batería cuando no utiliza la cámara un tiempo prolongado. De lo contrario, la pila puede descargarse totalmente después de varias semanas, es decir cae altamente la tensión.
- Las baterías de iones de litio se deberán almacenar solo en estado parcialmente cargado, es decir, ni descargados por completo ni cargados completamente. En caso de almacenamiento prolongado, la batería debe cargarse dos veces al año durante aprox. 15 minutos para evitar la descarga total.

- Mantenga los contactos de la batería siempre limpios y libremente accesibles. Las baterías de iones de litio están aseguradas contra cortocircuito; sin embargo, deberá proteger los contactos de objetos metálicos como clips o joyas. Una batería cortocircuitada se puede calentar en exceso y provocar graves quemaduras.
- La batería debe estar a una temperatura de entre 0 °C y 35 °C para que sea posible cargarla (en caso contrario, el cargador no se conectará o se desconectará de nuevo).
- Si se cayera la batería, compruebe inmediatamente la carcasa y los contactos por si hubieran sufrido cualquier daño. La utilización de una batería dañada puede a su vez dañar la cámara.
- Las baterías tienen una vida útil limitada.
- Lleve las baterías dañadas a un lugar de recogida para su correcto reciclaje.
- En ningún caso tire las baterías al fuego ya que pueden explotar.

Para el cargador

- Si el cargador se utiliza cerca de aparatos de radio, puede entorpecerse la recepción; procure mantener una distancia mínima de 1 m entre los aparatos.
- Cuando se utiliza el cargador, pueden producirse ruidos («zumbidos»), esto es normal y no un funcionamiento defectuoso.
- Si no va a utilizar el cargador, desconéctelo de la red, porque de lo contrario consume una cantidad (muy reducida) de corriente, incluso sin batería.
- Mantenga los contactos del cargador siempre limpios y nunca los conecte en cortocircuito.

Para tarjetas de memoria

- Mientras se guarda una toma o se lee la tarjeta de memoria, esta no puede sacarse, ni apagar la cámara o exponerla a sacudidas.
- Por motivos de seguridad, las tarjetas de memoria deben guardarse en la caja antiestática.
- No almacene tarjetas de memoria en lugares en los que estén expuestas a altas temperaturas, a la irradiación solar directa, a campos magnéticos o a descargas estáticas.
- No deje caer las tarjetas de memoria y no las doble, de lo contrario pueden dañarse y pueden perderse los datos almacenados.
- Saque la tarjeta de memoria si no va a utilizar la cámara durante un tiempo prolongado.
- No toque las conexiones en la parte trasera de la tarjeta de memoria y manténgalas exentas de suciedad, polvo y humedad.
- Se recomienda formatear la tarjeta de memoria ocasionalmente, ya que durante el borrado se producen fragmentaciones que pueden bloquean cierta capacidad de memoria.

Conservación

- Si no va a utilizar la cámara durante un largo período de tiempo, se recomienda:
 - a. desconectarla,
 - b. extraer la tarjeta de memoria y
 - c. retirar la batería.
- Un objetivo actúa como una lupa, especialmente en caso de radiación solar frontal. Por este motivo, la cámara no se debe almacenar bajo ningún concepto sin la tapa protectora del objetivo. Colocar la tapa del objetivo y guardar la cámara a la sombra (o en el estuche) ayuda a evitar daños en el interior de la cámara.
- Guarde la cámara preferiblemente en un estuche cerrado y acolchado, para que no tenga abrasión con nada y esté protegida del polvo.
- Guarde la cámara en un lugar seco, suficientemente ventilado y protegido de altas temperaturas y de la humedad. Si se utiliza la cámara en un entorno húmedo, antes de guardarla debe estar totalmente libre de humedad.
- Los estuches fotográficos que se hayan mojado durante el uso deben vaciarse para evitar que su equipamiento resulte dañado por la humedad y los posibles residuos de productos de curtido del cuero.
- Como protección contra hongos, en caso de uso en zonas tropicales de clima húmedo y cálido se debería exponer el equipo fotográfico lo más posible al sol y al aire. Solo es recomendable guardarla en recipientes o estuches herméticamente cerrados si se le adjunta un producto secante, como p. ej., gel de sílice.
- Para evitar invasión de hongos, no guarde la cámara un tiempo prolongado en un estuche de piel.
- Anote el número de serie de su Leica TL2, puesto que es extraordinariamente importante en caso de pérdida.

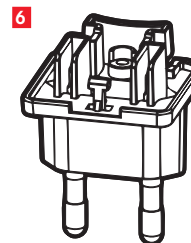
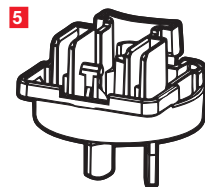
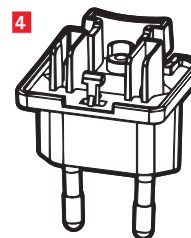
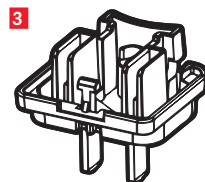
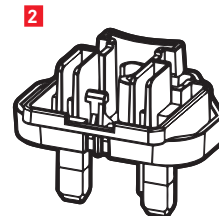
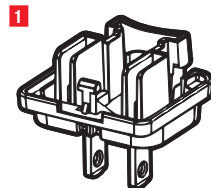
Indicaciones de seguridad para el uso de la correa de transporte

- Las correas de transporte está fabricadas con un material especialmente resistente. Por consiguiente, existe peligro de estrangulación.
- Utilice las correas sólo conforme al uso previsto y de la manera prevista, es decir, como correa de transporte para cámaras / prismáticos. Cualquier otro uso alberga un riesgo de lesiones, así como la posibilidad de causar daños en la correa, por lo tanto, no está permitido.
- Debido al riesgo de estrangulamiento no deberán utilizarse las correa de transporte en cámaras / prismáticos durante las actividades deportivas donde existe un riesgo particularmente alto de quedarse colgado de la correa (p. ej. escalada en montañas y deportes al aire libre similares).
- Mantenga la correa de transporte alejada del alcance de los niños. La correa no es un juguete y, además, es potencialmente peligrosa para los niños. Debido al riesgo de estrangulación, tampoco es adecuada para los niños como correa de transporte de la cámara.

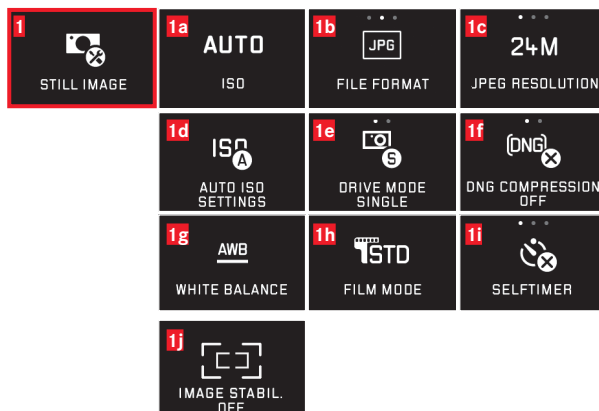
APÉNDICE

ENCHUFE ADAPTADOR PARA CARGADOR

Enchufe	País
1 EE. UU./Japón	EE. UU. Canadá Japón Singapur Tailandia Taiwán
2 UE	UE Turquía Rusia
3 UK	Reino Unido Catar EAU Hong Kong Malasia Sudáfrica Malta
4 China	China
5 Australia	Australia Nueva Zelanda
6 Corea	Corea



MENÚ PRINCIPAL



sección de funciones

1	Ajustes de fotos
2	Ajustes de exposición
3	Ajustes de nitidez
4	Ajustes de vídeo
5	Configuración de conexión inalámbrica
6	Ajustes del monitor/visor
7	Ajustes de reproducción
8	Ajustes básicos de la cámara
9	Ajustes de flash

Ajustes de fotos	MY CAMERA ¹	Página
1a	Sensibilidad ISO	x 146
1b	Tasa de compresión JPG	x 144
1c	Resolución de JPG	x 144
1d	Ajustes ISO automáticos	146
1e	Frecuencia/secuencia de imágenes por toma	150
1f	Tasa de compresión DNG	144
1g	Balance de blancos	x 145
1h	Reproducción del color	146
1i	Disparador automático	x 148
1j	Estabilización de la imagen ²	148

¹ X = Opciones de menú en el menú **MY CAMERA** con la configuración de fábrica

² Solo disponible con objetivos Leica SL correspondientemente equipados

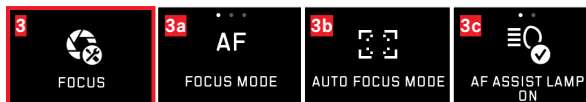
Ajustes de exposición		MY CAMERA ¹	Página
2a	Método de medición de exposición	X	158
2b	Compensación de la exposición	X	166
2c	Serie de exposición automática		167

Ajustes de nitidez			
3a	Modo de ajuste de nitidez		150
3b	Modo autofocus		152
3c	Luz auxiliar para autofocus		151
3d	Ayudas de ajuste del enfoque		156

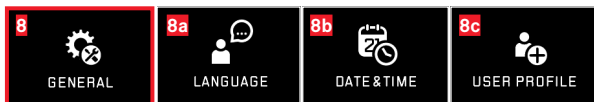
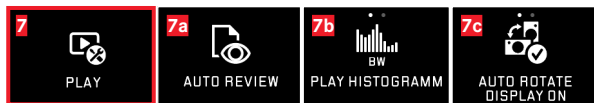
Ajustes de vídeo			
4a	Resolución de vídeo		172
4b	Estabilización de la imagen		173
4c	Amortiguación de ruidos de viento		173

Configuración de conexión inalámbrica			
5a	Conexión WiFi	X	192
5b	Conexión GPS ³		149

Ajustes del monitor/visor			
6a	Brillo del monitor		142
6b	Reproducción del color en el monitor		143
6c	Brillo del visor ³		142
6d	Reproducción del color en el visor ³		143



³ Disponible únicamente con el visor LEICA Visoflex (Tipo 020)



Ajustes de reproducción

Página

7a	Reproducción automática	174
7b	Representación de histogramas	163
7c	Alineación automática de la imagen	175

Ajustes básicos de la cámara

8a	Idiomas del menú	140
8b	Fecha/Hora	140
8c	Administración de perfiles de usuario	188
8d	Apagado automático del monitor	142
8e	Apagado automático de la cámara	143
8f	Señales de respuesta automáticas	142
8g	Formatear	197
8h	Puesta a cero de la numeración de tomas	191
8i	Restablecer ajustes de la cámara	190
8j	Información técnica sobre la cámara	113/199
8k	Botón de función	127/143/173

Ajustes de flash⁴










9a	Modo de flash	169
9b	Compensación de la exposición con flash ⁵	171
9c	Momento de encendido del flash	171

⁴ Disponible únicamente con el dispositivo de flash montado

⁵ Disponible únicamente si el dispositivo de flash no permite el ajuste directo

MENÚ DE LOS MODOS DE EXPOSICIÓN

10 P PROGRAM AE	11 A APERTURE PRIORITY	12 S SHUTTER PRIORITY
13 M MANUAL	14 SCN SCENE	

14 SCN SCENE	14a AUTO AUTO	14b  SPORTS	14c  PORTRAIT
14d  LANDSCAPE	14e  NIGHT PORTRAIT	14f  SNOW/BEACH	
14g  FIREWORKS	14h  CANDLE LIGHT	14i  SUNSET	
14j  DIGISCOPING			

Modos de exposición

Página

10	Programa automático	159
11	Exposición automática	160
12	Diafragmado automático	161
13	Ajuste manual	162
14	Programas de motivos	165

Programas de motivos

14a	Programa automático avanzado
14b	Programa para deporte
14c	Programa para retratos
14d	Programa para paisajes
14e	Programa para retratos para entornos oscuros
14f	Programa para motivos especialmente claros
14g	Programa para fuegos artificiales
14h	Programa para entornos oscuros
14i	Programa para salidas/puestas de sol
14j	Programa para Digiscoping

ÍNDICE ALFABÉTICO

Ajuste de distancia.....	150
Ajuste manual.....	156
Ajuste por contacto.....	154
Autofoco.....	150
Ayudas de ajuste del enfoque.....	156
Luz auxiliar AF.....	151
Método de medición	152
Ajuste de la nitidez.....	150
Alcance del suministro	110
Almacenamiento.....	202
Apagado automático de la cámara	141
Aumento de las tomas en la reproducción	174
Balance de blancos.....	145
Batería, inserción y extracción.....	117
Borrado de tomas	180
Botón de función.....	127/143/173
Colocación de la correa de transporte.....	116
Componentes, denominación de	109
Conectar grabaciones de vídeo	186
Conexión USB.....	120/196
Contraste.....	146
Control de la exposición	
Ajuste manual.....	162
Cambio.....	159
Compensaciones de la exposición.....	166
Diafragma automático.....	161
Exposición automática	160
Memorización de valores de medición	166
Método de medición	158
Programa automático.....	159
Programas de motivos.....	165
Serie de exposición, automática.....	167
Control gestual	128
Copiar datos de toma.....	182
Cortar grabaciones de vídeo.....	186
Datos sin procesar.....	144/198
Descargas de Firmware.....	198
Diales de ajuste	126
Disparador automático.....	148
Disparador, ver también Datos técnicos	127
Dispositivos de flash	168
DNG	144/198
Encendido / Apagado, ver interruptor principal	
Enquadre, selección del, ver modo de reproducción	
Estabilización.....	148/173

Favoritas, Identificación de tomas como.....	179
Fecha y hora.....	140
Formatear.....	197
Formato de archivo.....	144
Frecuencia de la imagen.....	150
Frecuencia de toma de fotos.....	150
GPS.....	149
Grabación de sonido.....	173
Histograma.....	130/163
Identificación de tomas.....	179
Idioma del menú.....	140
Interruptor principal.....	126
Menú de reproducción.....	178
Modo de flash.....	168
Monitor.....	142
Observación de las fotos, ver modo de reproducción	
Perfiles.....	188
Precauciones.....	199
Presentación de diapositivas.....	178
Protección de tomas/ eliminación de la protección contra borrado.....	179
Recorte.....	130/163
Reparaciones/Leica Customer Care.....	212
Reposición de todos los ajustes individuales de menú.....	190

Reproducción.....	174
Reproducción del color.....	179
Resolución.....	144
Ruidos (sonidos de los botones).....	142
Saturación de color.....	146
Seleccionar fuente (para la reproducción).....	182
Sensibilidad ISO.....	146
Servicio al cliente/Leica Customer Care.....	212
Servicio de información, Leica Product Support.....	212
Software.....	198
Tarjeta de memoria, colocación y extracción.....	122
Tasa de compresión.....	144
Tasa de vídeo.....	172
Tomas en serie.....	150
Transferencia de datos a un ordenador.....	196
Visor.....	142
Visor electrónico.....	142/149
Volumen del sonido.....	142
WiFi.....	192

DATOS TÉCNICOS

Denominación de la cámara Leica TL2

Tipo de cámara Cámara digital con sistema APS-C

Nº de tipo 5370

N.º de pedido 18 187 (plateado), 18 188 (negro)

Conexión de objetivo Bayoneta Leica L con regleta de contactos para la comunicación entre el objetivo y la cámara

Objetivos que pueden usarse Objetivos para los modelos Leica TL y SL, objetivos Leica M y R mediante adaptador L para Leica M y R

Sensor Sensor CMOS, tamaño APS-C (23,6 x 15,7 mm) con 24,96/24,24 millones de píxeles (total/efectivo), relación de aspecto 3:2

Resolución DNG: 6016 x 4014 píxeles (24 megapíxeles), JPEG: opcionalmente 6000 x 4000 píxeles (24 megapixel), o 4272 x 2856 píxeles (12 megapixel), o 3024 x 2016 píxeles (6 megapixel)

Formatos de archivo datos de imagen/tasas de compresión seleccionable: JPG, DNG o bien DNG + JPG, DNG opcionalmente con o sin compresión (sin pérdidas)

Formato de grabación de vídeo MP4

Resolución de vídeo/Tasa de imágenes 3840 x 2160 p (4K) 30 fps, 1920 x 1080 p (FHD) 60 fps o 1280 x 720 p (HD) 60 fps o 1280 x 720 p (HD) 120 fps (SLOMO)

Tomas de vídeo Dependiendo de la temperatura ambiente y de la cámara, las tomas de vídeo pueden tener una duración máxima de 29 min. (v. pág. 6). El tamaño máximo de archivo es de 4 GB. Si la fotografía supera este tamaño, la continuación se almacena automáticamente en otro archivo.

Memoria interna 32 GB

Medios de almacenamiento Tarjetas de memoria SD/SDHC/SDXC, compatible con estándar UHSII

Margen ISO Automático, ISO 100 a ISO 50000

Balance de blancos Automático, ajustes previos para luz diurna, nublado, luz halógena, sombra, flash electrónico, dos ajustes manuales, ajuste manual de la temperatura de color

Sistema autofocus Basado en el contraste

Métodos de medición de autofocus 1 punto, campos múltiples, spot, reconocimiento de caras, Touch-AF

Modos de exposición Programa automático, exposición automática, diafragma automático, ajuste manual, programas de motivos: automático, deporte, retrato, paisaje, retrato nocturno, nieve/playa, fuegos artificiales, luz de velas, puesta de sol

Métodos de medición de la exposición matricial, ponderada al centro, puntual

Compensaciones de la exposición ±3 EV en pasos de 1/3 EV

Series de exposición automáticas Tres tomas en graduaciones de hasta ±3 EV, ajustables en pasos de 1/3 EV

Margen de velocidad de obturación De 30 s a 1/40000 s, (hasta 1/4000 s con obturador mecánico; por encima, con obturador electrónico)

Tomas en serie Aprox. 7 B/s (con obturador mecánico), aprox. 20 B/s (con obturador electrónico), 29 tomas con una frecuencia de toma uniforme, posteriormente en función de las características de la tarjeta de memoria

Modos de flash Ajustable con dispositivo de flash montado y compatible con el sistema

Compensaciones de la exposición ±3EV en pasos de 1/3 EV

Velocidad de sincronización del flash 1/180 s

Monitor 3.7" TFT LCD, 1,3 millones de píxeles, 854 x 480 por color primario

Disparador automático Tiempo de avance 2 o 12 s alternativamente

WLAN Cumple la norma IEEE 802.11b/g/n (protocolo WLAN estándar), canal 1-11, método de codificación: WPA™/WPA2™ compatible con WiFi

Suministro de corriente Batería de iones de litio Leica BP-DC13, tensión nominal 7,2 V, capacidad 985 mAh; (según el estándar CIPA): aprox. 250 tomas, tiempo de carga (tras descarga completa): aprox. 160 min, Fabricante: Panasonic Energy (Wuxi) Co, Ltd. Made in China

Conexiones Puerto micro HDMI (Tipo D), compatible con estándar HDMI 1.4b, hembra USB Tipo C, compatible con estándar USB 3.0 Super Speed, posibilidad de cargar la batería mediante puerto USB con máx. 1 A, Zapata para accesorios con interfaz de flash Leica con conector integrado para accesorios opcionales

Cargador Leica BC-DC13, Entrada: Corriente alterna 100–240 V, 50/60 Hz, 0,145 A (100 V)/-0,08 A (240 V), conmutación automática, salida: Tensión continua 8,4 V; 0,65 A Peso: aprox. 90 g, Medidas: aprox. 96 x 68 x 28 mm Fabricante: Shenzhen Eng Electronics Co., Ltd., Made in China

Carcasa Leica diseño unibody de aluminio, pasador para correas de transporte y otros accesorios por medio de stiftsystem con autobloqueo, zapata para accesorios ISO con contactos centrales y de control para la conexión de dispositivos flash y visor electrónico Leica Visoflex

Rosca para trípode A ¼ DIN 4503 (¼")

Medidas (AxAxP) 134 x 69 x 33 mm

Peso aprox. 399 g/355 g (con/sin batería)

Alcance del suministro Carcasa de cámara, correa para transporte, 2 llaves de desbloqueo de correa de transporte para retirar las tapas o la correa de transporte, batería (Leica BP-DC13), cargador (Leica BC-DC13) con 6 enchufes adaptadores, cable USB Tipo C

Software Leica App (descarga gratuita en Apple™ App-Store™/Google™ Play Store™)

Sujeto a modificaciones del diseño y la ejecución.

LEICA PRODUCT SUPPORT

Obtendrá respuesta a sus preguntas técnicas de aplicación de los productos Leica, incluido el software si se ha suministrado, dirigiéndose por escrito, por teléfono o por correo electrónico al departamento Product Support de Leica Camera AG. También le atenderá para asesorarle en la compra y para el pedido de instrucciones. Como alternativa, puede dirigirse a nosotros también por medio del formulario de contacto de la página web de Leica Camera AG.

Leica Camera AG
Product Support/Software Support
Am Leitz-Park 5
35578 Wetzlar, Alemania
Teléfono: +49(0)6441-2080-111 /-108
Telefax: +49(0)6441-2080-490
info@leica-camera.com / software-support@leica-camera.com

LEICA CUSTOMER CARE

Para el mantenimiento y la reparación de su equipo Leica, están a su disposición el departamento Customer Care (Atención al Cliente) de Leica Camera AG o el Servicio de reparaciones de algún representante de Leica en su país (consulte la lista de direcciones en la tarje

Leica Camera AG
Customer Care
Am Leitz-Park 5
35578 Wetzlar, Alemania
Teléfono: +49(0)6441-2080-189
Telefax: +49(0)6441-2080-339
customer.care@leica-camera.com