

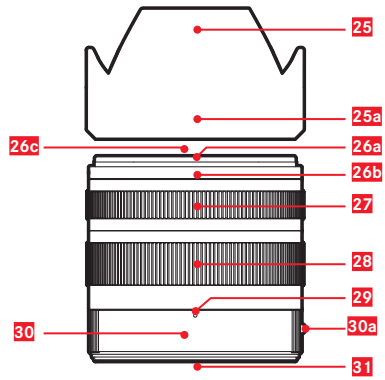

LEICA TL2
Gebruiksaanwijzing

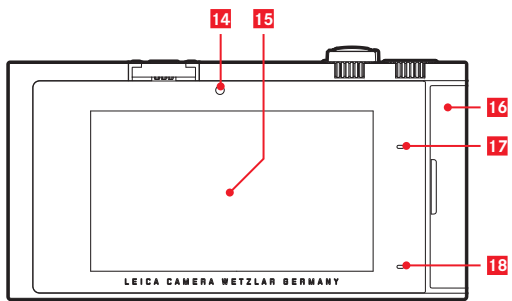
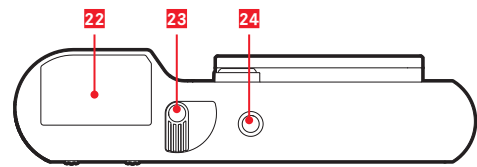
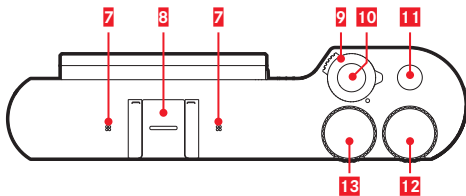
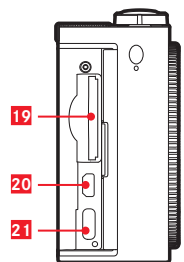
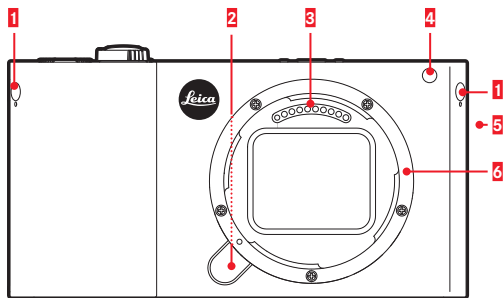

NAAM VAN DE ONDERDELEN

CAMERA

Vooraanzicht

- 1** Blinde pennen voor draagogen
- 2** Objectief-ontgrendelingsknop
- 3** Contactstrip
- 4** Zelfontspanner-LED / AF-hulplicht
- 5** Luidsprekers
- 6** Bajonet

Bovenaanzicht

- 7** Microfoons
- 8** Accessoireschoen
- 9** Hoofdschakelaar
- 10** Ontspanner
- 11** Functieknop
- 12** Instelwiel
- 13** Instelwiel

Achteraanzicht

- 14** Helderheidssensor
- 15** LCD-scherm
- 16** Afdekklep
- 17** Status-LED
- 18** Laadstatus-LED

Aanzicht van rechts (Afdekklep geopend)

- 19** Geheugenkaartensleuf
- 20** HDMI-bus
- 21** USB aansluiting

Onderaanzicht

- 22** Batterij
- 23** Batterij-vastzethendel
- 24** Statiefschroefdraad

OBJECTIEF

- 25** Zonnekap
 - a. Indexpunten
- 26** Frontgreep
 - a. Externe bajonet voor tegenlichtkap
 - b. Indexpunt voor tegenlichtkap
 - c. Binnendraad voor filter
- 27** Afstandsinstelring
- 28** Instelring voor de brandpuntsafstand
- 29** Index voor brandpuntsafstand
- 30** Vaststaande ring
 - a. Rode indexknop om lens te wisselen
- 31** Contactstrip

VOORWOORD

Geachte klant,
 wij wensen u veel plezier en succes bij het fotograferen met uw nieuwe Leica TL2.
 Om het volledige prestatievermogen van uw Leica TL2 goed te kunnen benutten, raden wij u aan deze handleiding door te lezen. Voor een snelle start met uw nieuwe Leica is er de Quick Start Guide.

LEVERINGSOMVANG

Voor dat u uw Leica TL2 in gebruik neemt, controleert u de meegeleverde accessoires op volledigheid.

- a. Batterij Leica BP-DC13
- b. Oplaadapparaat BC-DC13 (incl. uitwisselbare stekker)
- c. USB-type C-kabel
- d. Blinde pennen voor draagogen (bij levering aangebracht)
- e. Draagriem
- f. Draaogoogpen-ontgrendelsleutel
- g. Bajonetdop behuizing
- h. Accessoireschoen-kapje
- i. Registratiekaart

Let op:

Bewaar kleine onderdelen (bijvoorbeeld de draaogoogpen-ontgrendelsleutel) in principe als volgt:

- buiten bereik van kinderen;
- op een veilige plek, bijv. in de juiste vakken van de cameradoos.

ACCESSOIRES

Details over het omvangrijke assortiment aan toebehoren voor uw Leica TL2 vindt u op de startpagina van Leica Camera AG:

www.leica-camera.com

VERVANGENDE ONDERDELEN

	Bestelnr..
Behuizingsdeksel	16 060
Accessoireschoen-kapje	470-701.801-007
Blinde pennen voor draagogen	470-701.001-020
Draaogoogpen-ontgrendelsleutel	470-701.001-029
Silicone draagriem	439-612.100-000
Lithium-ionbatterij BP-DC BP-DC13, zilver	18 772
Lithium-ionbatterij BP-DC BP-DC13, zwart	18 773
Batterij-oplaadapparaat Leica BC-DC13	470-701.022-000
Set netstekkers	470-701.801-005
USB-type C-kabel	470-701.001-035

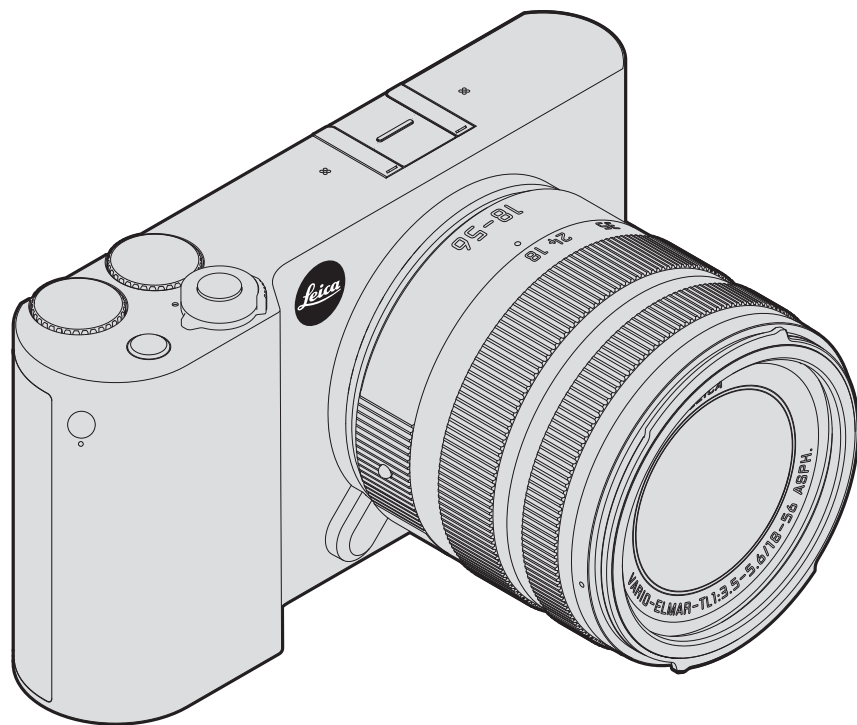

Let op:

- Moderne elektronische elementen reageren gevoelig op elektro-statische ontlading. Omdat mensen, bijv. bij het lopen over synthetisch tapijt, al snel meer dan 10.000 Volt kunnen opbouwen, kan het bij aanraking van uw camera tot een ontlading komen, vooral als deze op een geleidende ondergrond ligt. Wanneer het alleen de camerabehuizing betreft, is deze ontlading voor de elektronica absoluut ongevaarlijk. De elektronica is weliswaar extra beveiligd, maar raak toch vooral de naar buiten lopende contacten, zoals die in de flitsschoen, zo min mogelijk aan.
- Gebruik voor het schoonmaken van de contacten geen optiek-microvezeldoek (synthetisch), maar een katoenen of linnen doek! Wanneer u van tevoren bewust een verwarmingsbuis of waterleiding (geleidend, met „aarde“ verbonden materiaal) aanraakt, wordt daardoor een eventueel aanwezige elektro-statische lading veilig ontladen. Vermijd vervuiling en oxidatie van de contacten, ook door uw camera altijd met de dop het objectief en het kapje op de flitsschoen-/zoekeraansluiting droog op te bergen.
- Gebruik uitsluitend aanbevolen accessoires om storing, kortsluiting of een elektrische schok te vermijden.
- Probeer nooit onderdelen van de body (afdekkingen) te verwijderen; vakkundige reparaties kunnen alleen door een erkend servicepunt worden uitgevoerd.

Belangrijk:

De camera wordt warm tijdens gebruik. Dat is geen storing, het komt doordat elektronische onderdelen zoals sensor, processor en monitor tijdens gebruik warmte produceren. Dit treedt sneller op wanneer gedurende een langere periode steeds weer serieopnamen worden gemaakt, of wanneer opnamen snel na elkaar worden gemaakt. Dit geldt met name bij video-opnamen. Eventueel grijpt een veiligheidsschakeling in en schakelt de camera uit. Dat laatste

treedt natuurlijk sneller op als de camera vooraf al warm was; bijvoorbeeld als de camera in een auto lag, of als de camera aan intensief zonlicht was blootgesteld. Houd bij het plannen van de opnamen rekening met deze omstandigheden.

Juridische mededeling:

- Neem zorgvuldig het auteursrecht in acht. Het kopiëren en publiceren van zelf opgenomen media, zoals banden, cd's, of door anderen uitgegeven of gepubliceerd materiaal kan het auteursrecht schenden.
- Dit geldt ook voor alle meegeleverde software.
- M.b.t. het gebruik van video's die met deze camera zijn opgenomen: Dit product is gemachtigd onder de AVC-octrooimachtiging voor persoonlijk gebruik en andere gebruiksdoeleinden, waarvoor de consument geen vergoeding om (i) video-opnamen te coderen in overeenstemming met de AVC-normen ("AVC Video") en/of (ii) AVC video-opnamen te decoderen die gecodeerd werden door een consument voor persoonlijke doeleinden en/of verkregen werden van een leverancier die gemachtigd is tot levering van AVC-video's. Voor alle andere toepassingen worden geen machtigingen verleend, expliciet noch impliciet. Meer informatie is verkrijgbaar van MPEG LA, L.L.C. op <http://www.mpegla.com>. Alle andere toepassingen, in het bijzonder het aanbieden van AVC video's tegen vergoeding, kunnen een afzonderlijke licentieovereenkomst met MPEG LA, L.L.C. vereisen. Meer informatie is verkrijgbaar van MPEG LA, L.L.C. op <http://www.mpegla.com>.
- De SD-, en USB-logo's zijn gedeponeerde merken.
- Overige namen, firma- en productnamen die in deze handleiding worden genoemd, zijn handelsmerk, resp. gedeponeed handelsmerk van de betreffende ondernemingen.



Milieuvriendelijk afvoeren elektrische en elektronische apparatuur

(geldt voor de EU en overige Europese landen met gescheiden inzameling)

Dit toestel bevat elektrische en/of elektronische onderdelen en mag daarom niet met het normale huisvuil worden meegegeven! In plaats daarvan moet het voor recycling op door de gemeenten beschikbaar gestelde inzamelpunten worden afgegeven. Dit is voor u gratis. Als het toestel zelf verwisselbare batterijen of accu's bevat, moeten deze vooraf worden verwijderd en evt. volgens de voorschriften milieuvriendelijk worden afgevoerd. Meer informatie over dit onderwerp ontvangt u bij uw gemeentelijke instantie, uw afvalverwerkingsbedrijf of de zaak waar u het toestel hebt gekocht.

De CE-markering van onze producten geeft aan dat de basiseisen van de geldende EU-richtlijnen worden nageleefd.

Nederlands

Verklaring van Conformiteit (DoC)

Bij dezen verklaart "Leica Camera AG" dat dit product in overeenstemming is met de essentiële vereisten en andere relevante uiteenzettingen van Richtlijn 2014/53/EU.

Klanten kunnen een kopie downloaden van het originele DoC bij onze RE producten vanaf onze DoC server:

www.certleica-camera.com

Neem in geval van verdere vragen contact op met:

Leica Camera AG, Am Leitz-Park 5, 35578 Wetzlar, Duitsland

Draadloze zender:

Gebruikt frequentiebereik: 2412 MHz tot 2462 MHz (centrale frequentie)
Max. uitgangsvermogen: 20 dBm (EIRP)

Verklaring van de verschillende aanwijzingscategorieën in de handleiding

Aanwijzing:

Extra informatie

Belangrijk:

Niet-opvolgen kan schade aan de camera, de accessoires, of de opnamen veroorzaken

Let op:

Niet-opvolgen kan persoonlijk letsel tot gevolg hebben!

De productiedatum van uw camera vindt u op de stickers in de garantiekaart ofwel op de verpakking. De schrijfwijze is: Jaar/maand/dag.

In het menu van de camera vindt u de specifieke vergunning van dit apparaat.

▶ In het hoofdmenu  selecteren

▶  selecteren

▶ in het submenu **Regulatory Information** selecteren

INHOUDSOPGAVE

<u>Naam van de onderdelen</u>	109
<u>Voorwoord</u>	110
<u>Leveringsomvang</u>	110
<u>Accessoires</u>	110
<u>Vervangende onderdelen</u>	110
<u>Vorbereidingen</u>	
Draagriem bevestigen	116
Vervangen van de batterij.....	117
Batterij laden	118
De geheugenkaart uitwisselen	122
Objectief plaatsen /verwijderen	124
Bruikbare objectieven	124
<u>Camerabediening</u>	
Hoofdschakelaar	126
Instelwiel	126
Ontspanner	127
Functieknop.....	127
Gebarenbesturing.....	128
Rechter werkbalk vergrendelen /ontgrendelen.....	129
INFO-weergave	130
Menu voor belichtingsmodi / motiefprogramma's	131
MY CAMERA-menu oproepen	131
Hoofdmenu starten	131
Opbouw van het hoofdmenu	131
De menupunten van een hoofdmenu-functiesectie oproepen.....	131
Navigatie in het hoofdmenu en het MY CAMERA-menu	132
Menutegels.....	133
Direct instellen van de opties van een functie.....	133
Een menupunt selecteren / de functievarianten in submenu's instellen ...	134
Instellingen in submenu's met de instelwiel en gebarenbesturing.....	135
MY CAMERA-menu aanpassen	136
Instelwiel-menu	138
De instelwiel-functies blokkeren.....	138
Gewenste functie aan linker instelwiel toekennen.....	139
<u>Camera-basisinstellingen</u>	
Menutaal.....	140
Datum/tijd.....	140
Automatische uitschakeling van de camera	141
Akoestische signalen	142
LCD-scherm-/zoekerinstellingen.....	142
Automatische uitschakeling van de monitor	143
<u>Opname-basisinstellingen</u>	
Bestandsformaat/compressiegraad	144
Witbalans	145
ISO-filmgevoeligheid	146
JPEG-beeldeigenschappen	146
<u>Andere opname-instellingen</u>	
Beeldstabilisatie	148
Zelfontspanner	148
Registratie van opnamelocatie met GPS.....	149
<u>Opnamemodus</u>	
Serieopnamen	150
Afstandsinstelling.....	150
Autofocus	150
AF-hulplicht	151
Autofocus-metmethoden/modussen.....	152
Spot-/enkelvoudige meting	152
Touch AF/Touch AF + afdrukken	154
Multi-veld-meting.....	155
Gezichtsherkenning	155
Handmatige afstandsinstelling	156
Hulpfunctie voor handmatige afstandsinstelling.....	156

Belichtingsmeting en -regeling	
Belichtingsmeetmethoden.....	158
Belichtingsregeling.....	158
Programma-automaat - P	159
Tijdautomaat - A	160
Diafragma-automaat - S.....	161
Handmatige instelling - M	162
Histogram.....	163
Clipping.....	164
Motiefprogramma's	165
Opslaan van de meetwaarde.....	166
Belichtingscorrecties	166
Automatische belichtingsreeksen.....	167
Flitsfotografie	
Geschikte flitsapparaten.....	168
Flitser plaatsen.....	168
Flitsmodi	169
Flitsbereik.....	170
Synchronisatietijdstip	171
Flits-belichtingscorrecties	171
Video-opnamen	172
Stabilisatie.....	173
Starten/stoppen van de opname	173
Geluidsopname.....	173
Weergavemodus	
Permanente weergave	174
Automatische weergave	174
Opnamen staand weergeven	175
Opnamen selecteren.....	175
Opnamen vergroten/verkleinen.....	176
Gelijktijdige weergave van 9 opnamen	176
Uitsnede selecteren	177
Weergavemenu	178
Diashow	178
Opnamen als favorieten markeren / markering opheffen.....	179
Opnamen beveiligen / wisbeveiliging opheffen.....	179
Opnamen wissen	180
Weergavebron selecteren	182
Opnamegegevens van intern geheugen naar geplaatste geheugenkaart of andersom kopiëren	182
Videoweergave	184
Video-opnamen knippen en plakken	186
Overige zaken	
Gebruikersprofielen	188
Terugzetten van alle individuele instellingen.....	190
Nummering van opnamebestanden terugzetten.....	191
Instellen en gebruiken van de WiFi-functie.....	192
Gegevensoverdracht naar een computer.....	196
Formatteren.....	197
Met onbewerkte gegevens DNG werken.....	198
Installeren van firmware-updates.....	198
Voorzorgsmaatregelen en onderhoud	199
Bijlage	
Oplaadapparaat-adapterstekker.....	203
Hoofdmenu	204
Menu Opnamemodi.....	207
Trefwoordenregister	208
Technische gegevens	210
Leica serviceadressen	212

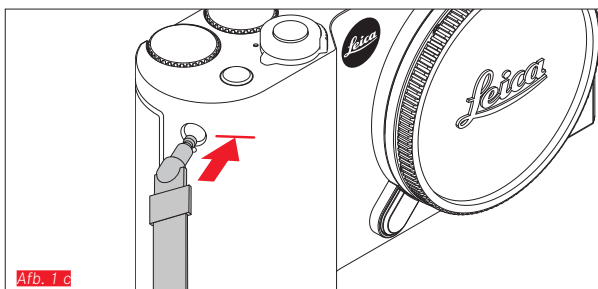
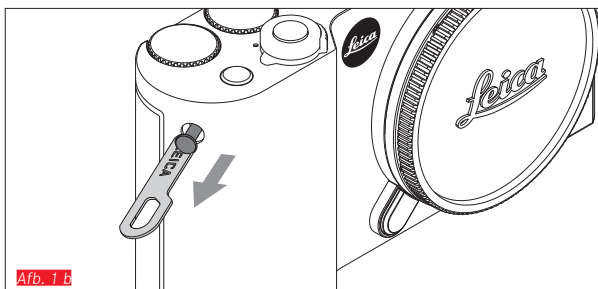
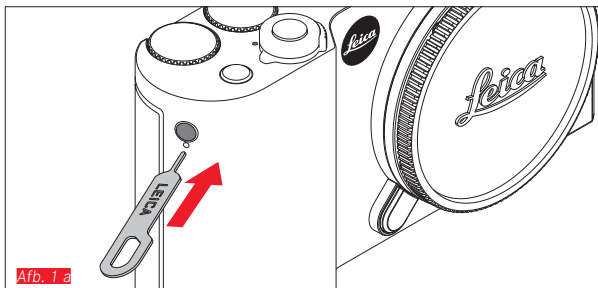

DRAAGRIEM BEVESTIGEN

VERVANGEN VAN DE BATTERIJ

Camera uitzetten **Afb. 2 a**

Batterij plaatsen **Afb. 2 b**

Batterij verwijderen **Afb. 2 c**

Aanwijzingen:

- De batterij is voorgeladen af fabriek - de camera kan daarom onmiddellijk worden gebruikt.
- De vergrendeling is voorzien van een beveiliging om te voorkomen dat de batterij niet uit het vak kan vallen als de camera rechtop wordt gehouden.

Belangrijk:

Als de batterij wordt verwijderd terwijl de camera aanstaat, kan dit leiden tot het verlies van uw instellingen in de menu's en van de opnamegegevens en tot beschadiging van de geheugenkaart.

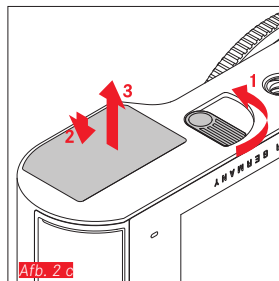
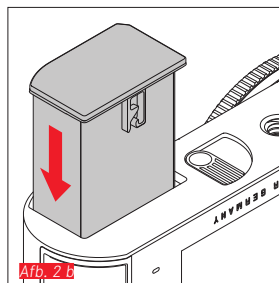
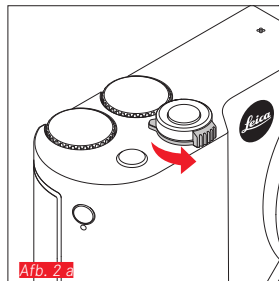

BATTERIJ LADEN

De Leica TL2 wordt door een lithium-ion batterij van de benodigde energie voorzien. Hij kan zowel in de camera worden opgeladen via de meegeleverde USB-kabel, alsook buiten de camera met het meegeleverde oplaadapparaat.

Let op:

- Er mogen uitsluitend batterijen worden gebruikt van het type dat in deze handleiding of door Leica Camera AG worden genoemd en beschreven.
- Deze batterij mag uitsluitend met het hiervoor bestemde apparaat en alleen zoals beschreven worden opgeladen.
- Als deze batterijen niet volgens de voorschriften worden gebruikt of als er batterijen worden gebruikt die niet voor deze camera zijn bestemd, kan dit eventueel een explosie tot gevolg hebben.
- De batterijen mogen niet voor lange tijd aan zonlicht, warmte, hoge luchtvochtigheid of condens worden blootgesteld. Om het risico voor brand of explosie te vermijden, mogen batterijen ook nooit in een magnetron worden gelegd of onder hoge druk worden gezet.
- Werp batterijen nooit in vuur; ze kunnen anders exploderen!
- Vochtige of natte batterijen mogen nooit worden geladen of in de camera worden gebruikt.
- Houd de batterijcontacten steeds schoon en vrij.
- Lithium-ion batterijen zijn weliswaar tegen kortsluiting beveiligd, maar bescherm toch de contacten tegen metalen voorwerpen zoals paperclips of sieraden. Een kortgesloten batterij kan zeer heet worden en ernstige brandwonden veroorzaken.
- Als er een batterij op de grond valt, dient u daarna de behuizing en contacten op eventuele schade te controleren. Het plaatsen van een beschadigde batterij kan ook de camera beschadigen.
- Als de batterij geluid maakt, verkleurt, vervormd, oververhit of als er vloeistof uitloopt, moet hij meteen uit de camera of uit het oplaadapparaat worden genomen en worden vervangen. Verder gebruik van deze batterij kan oververhitting met het risico van brand en/of explosie tot gevolg hebben.
- Als er vloeistof lekt of een brandreuk ontstaat, houd dan de batterij verwijderd van hittebronnen. De lekkende vloeistof kan gaan branden.
- Er mag/mogen uitsluitend het in deze handleiding genoemde en beschreven type batterijlader, resp. de door Leica Camera AG genoemde en beschreven typen laders worden gebruikt. Het gebruik van andere, niet door Leica Camera AG vrijgegeven oplaadapparaten kan schade aan de batterijen en in extreme gevallen ernstig of zelfs levensgevaarlijk letsel veroorzaken.
- Het meegeleverde oplaadapparaat mag uitsluitend voor het opladen van dit batterijtype worden gebruikt. Probeer het niet voor andere doeleinden te gebruiken.
- Zorg ervoor dat het gebruikte stopcontact vrij toegankelijk is.
- Bij het opladen ontstaat warmte. Het opladen mag daarom niet in kleine, gesloten, d.w.z. niet-geventileerde ruimten gebeuren.
- Batterij en lader mogen niet worden geopend. Reparaties mogen alleen door erkende werkplaatsen worden uitgevoerd.
- Zorg ervoor dat batterijen voor kinderen ontoegankelijk zijn. Het inslikken van batterijen kan verstikking tot gevolg hebben.

Gooi gebruikte batterijen weg in overeenstemming met de betreffende informatie in deze handleiding.

Eerste hulp:

- Als batterijvloeistof in contact komt met uw ogen kan blindheid het gevolg zijn. Spoel de ogen onmiddellijk grondig uit met schoon water. Niet in de ogen wrijven. Ga meteen naar de dokter.
- Lekkende vloeistof op huid of kleding kan letsel veroorzaken. Was de in aanraking gekomen huid met schoon water.

Aanwijzingen:

- Af fabriek is de oplaadbare batterij weliswaar gedeeltelijk opgeladen, maar voor langer gebruik moet hij worden opgeladen.
- De batterij kan alleen worden geladen als hij een temperatuur tussen 0 °C en 35 °C heeft (anders schakelt het oplaadapparaat niet in, ofwel het schakelt weer uit).
- Lithium-ion batterijen kunnen op elk moment worden opgeladen, ongeacht de momentele batterijconditie. Als een batterij maar ten dele is ontladen voordat hij weer wordt opgeladen, zal de volledige oplading sneller worden bereikt.
- Lithium-ion batterijen dienen gedeeltelijk opgeladen te worden opgeborgen, d.w.z. niet volledig ontladen of volledig opgeladen. Bij zeer langdurige opslag dient u de batterij ongeveer tweemaal per jaar gedurende ca. 15 minuten op te laden om diepe ontlading te vermijden.
- Tijdens het laadproces worden de batterijen warm. Dit is normaal en geen storing.
- Een nieuwe batterij bereikt zijn volledige capaciteit pas na 2-3 keer volledig opladen en - door gebruik in de camera - weer ontladen. Dit ontladingsproces dient telkens na ca. 25 cycli worden herhaald.
- De oplaadbare lithium-ion batterijen genereren stroom door interne chemische reacties. Deze reacties worden ook door de buitentemperatuur en luchtvochtigheid beïnvloed. De maximale levensduur van de batterij kan alleen worden bereikt, als u hem niet te lang aan extreem hoge of lage temperaturen (bijv. 's zomers ofwel 's winters in een geparkeerde auto) blootstelt.
- De levensduur van elke batterij is begrensd - zelfs bij optimaal gebruik! Na enkele honderden keren opladen wordt dit duidelijk door de korter wordende ontladingstijden.
- Voer defecte batterijen in overeenstemming met de relevante regelgeving (zie pag. 113) af naar een geschikt inzamelpunt voor recycling.
- De vervangbare batterij voorziet een andere, permanent geïnstalleerde bufferbatterij in de camera van stroom. Deze bufferbatterij zorgt ervoor dat de ingevoerde datum en tijd t/m 2 dagen lang opgeslagen blijven. Als de bufferbatterij uitgeput is, moet deze door het plaatsen van een geladen hoofdbatterij weer worden opgeladen. De volledige capaciteit van de bufferbatterij is - met een geplaatste, opgeladen batterij - na ca. 60 uur weer bereikt. De camera hoeft hiervoor niet ingeschakeld te blijven. Datum en tijd moeten in dat geval echter opnieuw worden ingevoerd.
- Verwijder de batterij als u de camera een tijd lang niet gebruikt. Schakel hiervoor van tevoren de camera met de hoofdschakelaar uit. Anders kan de batterij na enkele weken diep ontladen, d.w.z. de spanning daalt sterk, omdat de camera, zelfs wanneer hij is uitgeschakeld, een geringe ruststroom (voor de opslag van uw instellingen) verbruikt.

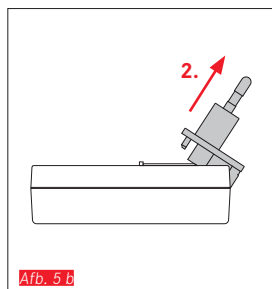
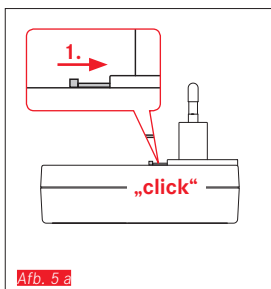
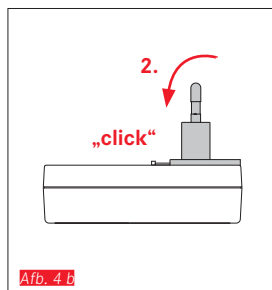
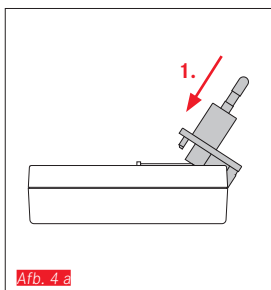
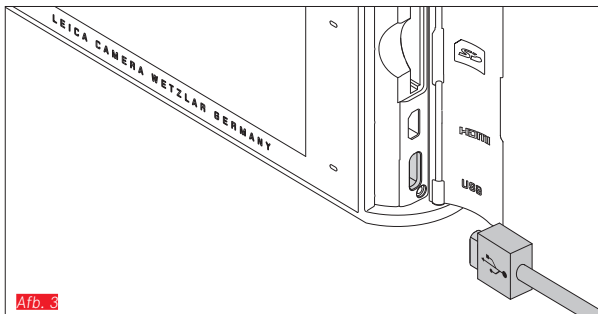

BATTERIJ LADEN (VERVOLG)

MET USB-KABEL Afb. 3

Aanwijzingen:

- De camera mag alleen worden aangesloten op een computer of op een standaard USB-oplaadapparaat (met een maximale laadstroom van 500 mA resp. 1 A) en niet op een monitor, een toetsenbord, een printer of een USB-hub.
- Opladen via USB zal alleen starten als de camera uitgeschakeld is.
- Als de computer tijdens het opladen in de slaapstand omschakelt, zal het laadproces worden gestopt.

Belangrijk:

- Gebruik uitsluitend de meegeleverde USB-kabel.

MET OPLAADAPPARAAT

Netstekker van het oplaadapparaat verwisselen

Batterij plaatsen Afb. 4 a/b

Batterij verwijderen Afb. 5 a/b

Batterij in de oplader stoppen **Afb. 6**

Batterij uit de oplader nemen **Afb. 7**

Aanwijzingen:

- Het oplaadapparaat moet met de passende stekker voor de lokale stopcontacten zijn uitgerust.
- Het oplaadapparaat past zich automatisch aan de betreffende netspanning aan.

Statusindicator oplaadapparaat

Het laadproces wordt aangeduid met LED's.

Via de USB-kabel (door de LED op de camera) **Afb. 8**

- Brandt rood: laadproces actief
- Brandt groen: batterij volledig opgeladen.

Met het oplaadapparaat (door de LED op de lader) **Afb. 9**

- Rood knipperend: fout - laadproces niet actief
- Brandt rood: laadproces actief
- Brandt groen: batterij volledig opgeladen.

Indicaties batterijconditie **Afb. 10**

De batterijconditie wordt weergegeven op de het LCD-scherm. De indicator knippert als de batterij nog maar stroom voor een paar opnamen heeft. Nu is het hoogste tijd de batterij te vervangen of op te laden.

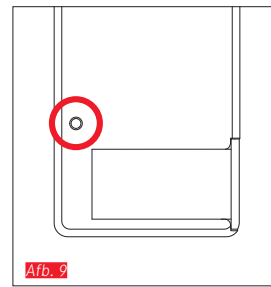
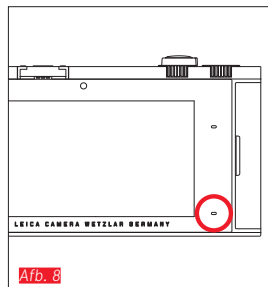
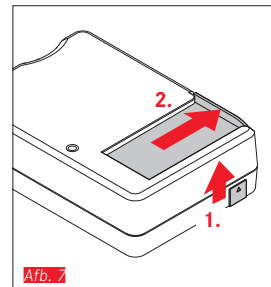
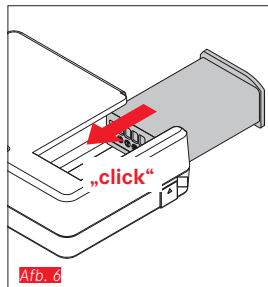

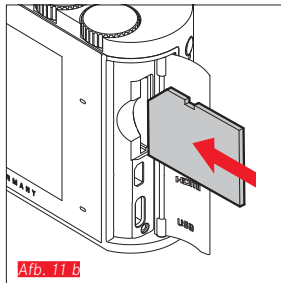
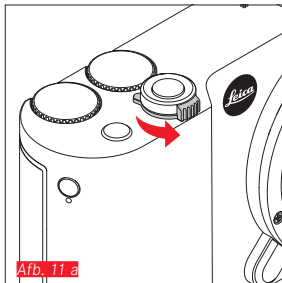

DE GEHEUGENKAART UITWISSELEN

In de Leica TL2 kunt u SD-, SDHC-, of SDXC-geheugenkaarten gebruiken.

Dankzij een ingebouwd 32 GB geheugen kunt u ook zonder geheugenkaart foto's maken.

Camera uitzetten [Afb. 11 a](#)

Geheugenkaart in de gleuf stoppen [Afb. 11 b](#)

Geheugenkaart verwijderen [Afb. 11 c](#)

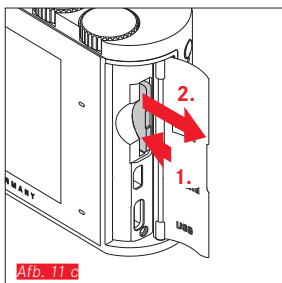

Aanwijzingen:

- Open het vak niet, en neem de geheugenkaart of de batterij niet uit het vak wanneer de LED nog brandt, omdat de camera dan nog naar het geheugen aan het wegschrijven is. Anders kunnen de gegevens op de kaart worden beschadigd en er kunnen fouten bij de camera optreden.
 - SD-/SDHC-/SDXC-geheugenkaarten hebben een schakelaar voor schrijfbeveiliging waarmee de bestanden tegen onopzettelijk opslaan en/of wissen kunnen worden beschermd. Deze schakelaar is een schuifje op de niet afgeschuinde kant van de kaart; in de onderste stand, die met LOCK is gemarkeerd, zijn de gegevens beveiligd.
 - Als de geheugenkaart niet kan worden geplaatst, controleer dan of u hem goed om hebt.
 - Als er een geheugenkaart in de camera zit, worden de beelden alleen op de kaart opgeslagen. Als er geen kaart in de camera zit, slaat hij de opnamegegevens in het interne geheugen op.
 - Voor 4K video-opnamen (zie pagina 172) hebben geheugenkaarten met hoge datasnelheid de voorkeur. Ze moeten minstens de Class U3-, of V30-standaard hebben. Met langzamere kaarten wordt de opname eventueel afgebroken zodra de capaciteitsgrens van het buffergeheugen in de camera is bereikt.
- Het aanbod van SD/SDHC/SDXC-kaarten is zo groot dat Leica Camera AG alle verkrijgbare typen niet volledig op compatibiliteit en kwaliteit kan controleren. Bij gebruik van andere kaarttypen is beschadiging van camera of kaart weliswaar niet te verwachten, maar omdat vooral zogenoemde „No-Name“-kaarten ten dele niet aan de normen voor SD-/SDHC/SDXC-geheugenkaarten voldoen, kan Leica Camera AG geen garantie bieden dat zij goed zullen functioneren.
 - Omdat elektromagnetische velden, elektrostatische lading evenals defecten aan de camera of de kaart tot beschadiging of verlies van gegevens op de geheugenkaart kunnen leiden, is het raadzaam de gegevens regelmatig op een computer op te slaan.

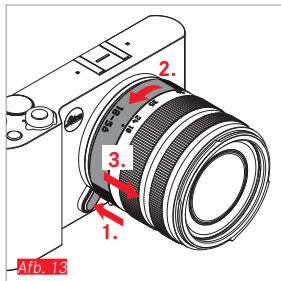
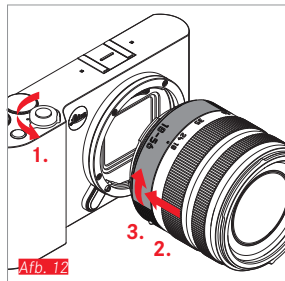
**OBJECTIEF PLAATSEN** Afb. 12**OBJECTIEF VERWIJDEREN** Afb. 13**Aanwijzingen:**

- Ter bescherming tegen het binnendringen van stof moet u altijd een objectief of de cameradop op de camera laten zitten.
- Om dezelfde reden moet het verwisselen van een objectief vlot en indien mogelijk in een stofvrije ruimte gebeuren.
- Camera- of objectiefkappen moeten niet in een broekzak worden bewaard, omdat ze daar stof aantrekken dat bij het plaatsen van het objectief in de camera terecht kan komen.

BRUIKBARE OBJECTIEVEN

Alle objectieven voor de Leica TL2 hebben in principe dezelfde externe constructie: er is aan de voorzijde een externe bajonet voor de zonnecap en een inwendige schroefdraad voor filters, dan een instelring voor de afstand, een vaste ring met een rode indexknop voor het verwisselen van het objectief en een contactstrip voor de overdracht van informatie en stuursignalen.

Vario-objectieven voor de Leica TL2 hebben bovendien een extra instelring voor de brandpuntsafstand, evenals een bijbehorende index.

Naast Leica TL-objectieven kunnen op de Leica TL2 met haar L-bajonet ook Leica SL-objectieven onder volledig gebruik van haar functies worden gebruikt.

Scherptediepte

De objectieven voor de Leica TL2 hebben geen diafragma-ring en er is dus ook geen scherptediepteschaal beschikbaar. De overeenkomstige waarden vindt u in de tabellen op de homepage van de Leica Camera AG.

Belichtingsmeting en -regeling met Vario-objectieven voor de Leica TL2

Vario-objectieven voor de Leica TL2 hebben een variabele lichtsterkte, d.w.z. dat de eigenlijke diafragma-opening afhankelijk is van de ingestelde brandpuntsafstand. Om onjuiste belichting te voorkomen, moet de gewenste brandpuntsafstand daarom worden bepaald alvorens de meetwaarde is geregistreerd of de tijd/diafragma-combinatie is aangepast. Voor meer informatie verwijzen wij u naar de secties onder "Belichtingsmeting en -regeling" vanaf pag. 158.

Bij gebruik van niet-systeem-compatibele flitsers moet de diafragma-instelling op de flitser altijd de werkelijke diafragma-waarde zijn.

Zonnekap

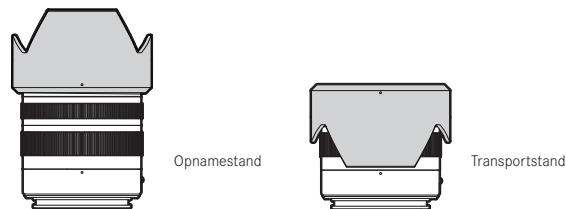

Objectieven voor de Leica TL2 worden geleverd met optimale afgestemde zonnekappen. Dankzij hun symmetrische bajonet kunnen ze even gemakkelijk in de opnamestand, als voor plaatsbesparend bewaren omgekeerd, worden geplaatst. Zonnekappen reduceren strooilicht en reflecties alsmede schade en vervuiling van de frontlens.

Filters

Aan objectieven voor de Leica TL2 kunnen filters met schroefdraad worden gebruikt. De juiste diameters vindt u in de specificaties van de betreffende objectiefhandleiding.

CAMERABEDIENING

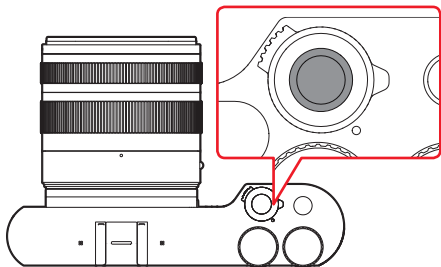

Afb. 14

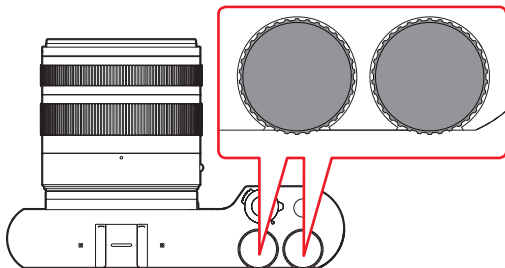

Afb. 15

HOOFDSCHAKELAAR **Afb. 14**

De Leica TL2 wordt met de hoofdschakelaar in- en uitgeschakeld:

- Rode punt zichtbaar = uitgeschakeld
- Rode punt niet zichtbaar = ingeschakeld
- Als u de camera inschakelt, licht het LCD-scherm op.

Aanwijzing:

Als u hem voor het eerst inschakelt, of als u hem voor het eerst inschakelt na het resetten van alle instellingen, verschijnt rechtsboven **PLAY ▶** op het LCD-scherm. Door het scherm aan te raken, start u een welkomstvideo. De video kan worden gestopt door het aanraken van **SKIP ▶**.

Vervolgens verschijnt het **LANGUAGE**-submenu, als u dat hebt ingesteld het **DATE/TIME**-submenu en als u dat ook hebt ingesteld uiteindelijk het schermbeeld.

INSTELWIELEN **Afb. 15**

Met de beide instelwielen van de Leica TL2 bedient u in de opname-, weergave- en menuprogramma's verschillende functies.

ONTSPANNER *Afb. 16*

De ontspanner werkt in twee stappen. Door hem licht in te drukken worden zowel de automatische afstandsinstelling, alsook de belichtingsmeting en -regeling geactiveerd en worden de instellingen en de gemeten waarde geregistreerd. Als de camera van tevoren in de stand-by modus stond, wordt hij daardoor weer geactiveerd en het beeld op het scherm verschijnt weer.

Als de ontspanner helemaal wordt ingedrukt, vindt opname plaats.

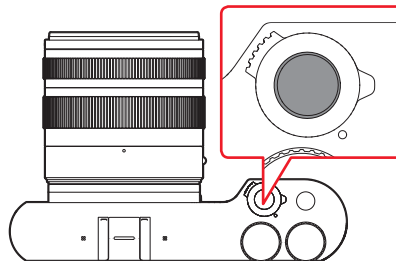

Afb. 16

FUNCTIEKNOP *Afb. 17*

Aan deze knop kunt u met behulp van menubediening verschillende functies toewijzen:



Video-ontspanner (fabrieksinstelling)



Omschakeling opname-/weergavemodus



Zoeker permanent inschakelen

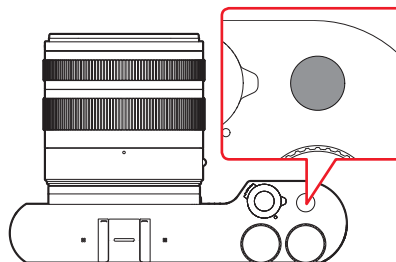

Afb. 17

Instelling en bediening worden in de betreffende paragrafen beschreven.



kort aanraken



dubbel aanraken



lang aanraken, slepen en loslaten

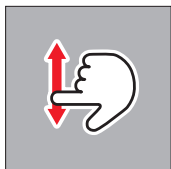

vegen

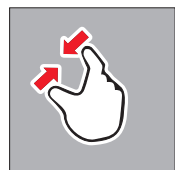
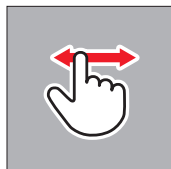

knijpen



spreiden

GEBARENBESTURING

De bediening van de Leica TL2 doet u grotendeels met de links weergegeven gebaren op het touchscreen.

Aanwijzing:

Licht aantippen is voldoende - niet drukken.

Rechter werkbalk **Afb. 18 a/b**

De pictogrammen aan de rechter rand van het scherm zijn de toegang tot de bediening van de Leica TL2. Om onbedoelde acties te voorkomen, kunt u deze pictogrammen uitschakelen.

Vergrendelen **Afb. 19 a/b**

Ontgrendelen **Afb. 20 a/b**

Opnamemodus

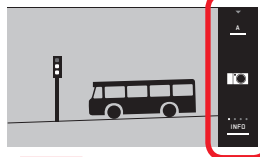

Afb. 18 a

Weergavemodus



Afb. 18 b

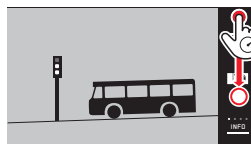

Afb. 19 a

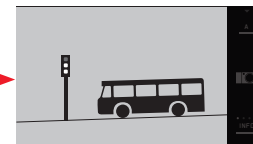

Afb. 19 b



Afb. 20 a



Afb. 20 b

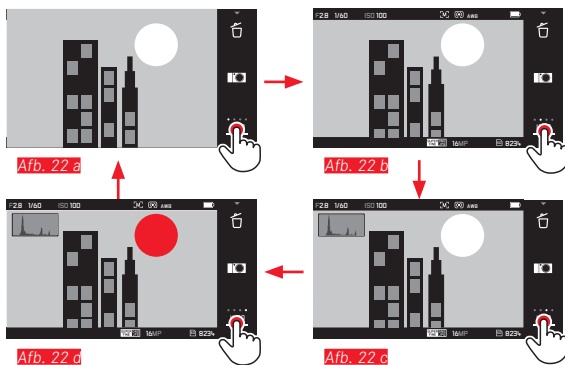
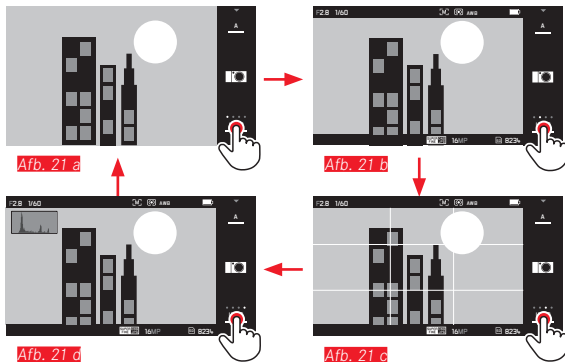

INFO-weergave

Door herhaaldelijk **INFO**-weergave aan te tippen kunt u de indicaties op het scherm in stappen uitbreiden.

In de opnamestand **Afb. 21a-d**

1x = statusindicaties in kop- en voetregels

2x = raster

3x = histogram

4x = zonder extra informatie (af fabriek)

In de weergavemodus **Afb. 22 a-d**

1x = statusindicaties in kop- en voetregels

2x = histogram

3x = clipping en histogram

4x = zonder extra informatie (af fabriek)

Aanwijzingen:

- Bovendien verschijnt er bij handmatige afstandsinstelling een afstandsschaal.
- Details voor de histogram- en clipping-weergaven vindt u op pagina 163/164.

Belichtingsmodi-/motiefprogramma-menu oproepen

Afb. 23 a/t

- Symbool boven in de werkbalk aanraken

MY CAMERA-menu oproepen Afb. 24 a/b

- -symbool aanraken

Dit menu kan individueel worden samengesteld met de functies uit het hoofdmenu. Daardoor hebt u sneller toegang tot de functies die voor u het belangrijkste zijn.

Hoofdmenu starten Afb. 25 a-c

- -symbool in het MY CAMERA-menu aanraken
- Het hoofdmenu bevat alle menufuncties van de camera.

Opbouw van het hoofdmenu

De negen tegels van het hoofdmenu vormen de toegang tot de betreffende functiesecties. Elke groep bevat een verschillend aantal submenu-punten.

De menupunten van een hoofdmenu-functiesectie oproepen

Afb. 26 a/t

U kunt een functiesectie starten door de bijbehorende tegel aan te raken.

 = terug naar het vorige menuniveau/-instelling, respectievelijk menubediening verlaten



Afb. 23 a



Afb. 23 b



Afb. 24 a



Afb. 24 b



Afb. 25 a



Afb. 25 b

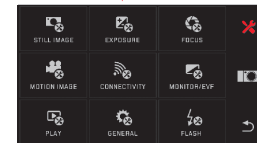

Afb. 25 c

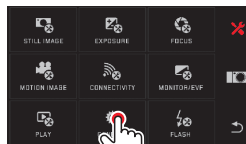

Afb. 26 a

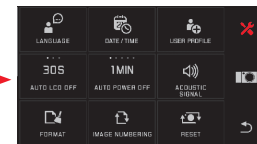

Afb. 26 b

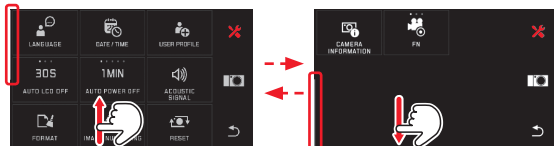

Afb. 27 a

Afb. 27 b

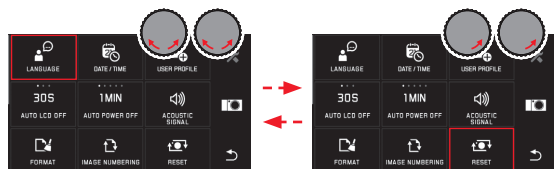

Afb. 28 a

Afb. 28 b

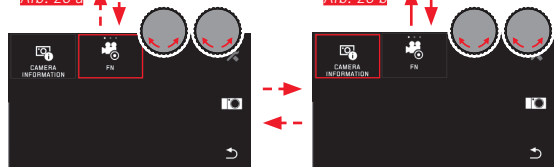



Afb. 28 c

Afb. 28 d

Navigatie in het hoofdmenu en het MY CAMERA-menu

De camera biedt twee verschillende mogelijkheden om, binnen menu 's, de submenu 's, en binnen de menupunten te navigeren.

- door middel van gebaren  Afb. 27 a/b
- met de instelwielen (beide hebben in dit geval dezelfde functie) en gebaren  Afb. 28 a-d
- Als tot één van de hoofdmenu-functiesecties meer dan negen menupunten behoren, zijn deze verdeeld over twee pagina 's. In het **MY CAMERA**-menu is dit eveneens mogelijk. In dergelijke gevallen verschijnt links een voortgangsbalk, die als oriënterings-hulp de actuele positie binnen het menu aangeeft.

Aanwijzing:

Menufuncties die, bijvoorbeeld als gevolg van andere instellingen, niet ter beschikking staan, worden grijs (in plaats van wit) weergegeven, en worden overgeslagen.

Menutegels

Zowel de functiesecties van het hoofdmenu als de menupunten verschijnen in de vorm van tegels.

Gegevens op de menupunt-tegels

Afb. 29 a Weergave voor een tegel zonder submenu, instelling van de functievarianten (maximaal 5) vindt direct plaats

Afb. 29 a-d Pictogram of numerieke waarde

Afb. 29 a-d Aanduiding van het menu-item ofwel de ingestelde menufunctie.

Afhankelijk van de omvang van de menufunctie biedt de tegel:

- de directe instelling van de opties of
- toegang tot een submenu

Direct instellen van de opties van een functie

Bij direct aanpasbare menutegels kunt u de volgende optie eenvoudig door aanraken  starten **Afb. 30 a-c**.

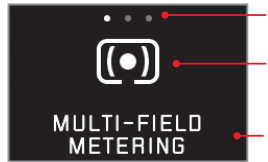

Afb. 29 a



Afb. 29 b



Afb. 29 c



Afb. 29 d

a Weergave voor direct instelbare functievarianten, aantal punten = beschikbare varianten

b Symbool / afkorting voor ingestelde functie, respectievelijk ingestelde waarde

c Functie-/tegelaanduiding, respectievelijk ingestelde functie



Afb. 30 a



Afb. 30 b



Afb. 30 c



Afb. 31 a

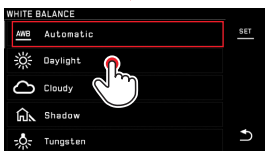

Afb. 31 b

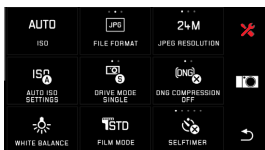

Afb. 31 d

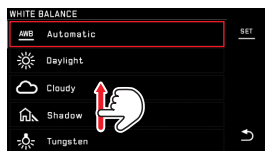

Afb. 31 c



Afb. 31 e

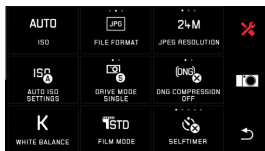

Afb. 31 i

Een menupunt selecteren / de functievarianten in submenu's instellen

Menu-items waarvan uitsluitend de indicaties **b** en **e** te zien zijn, worden in submenu's ingesteld. De structuur verschilt, afhankelijk van de functie.

Instellingen in submenu's met gebarenbesturing Afb. 31 a-f

D.m.v. vegen kunt u de submenulist regel voor regel doorbladeren.

Aanwijzingen:

- Gemarkeerde submenupunten kunnen altijd ook worden ingesteld door **SET** in de werkbalk aan te raken.
- Een submenu kan uit twee pagina's bestaan. In zo'n geval geeft aan de linker zijde een voortgangsbalk aan, op welke pagina u zich nu bevindt.

Instellingen in submenu's met de instelwielen en gebarenbesturing [Afb. 32 a-e](#)

Met de instelwielen - beide hebben in dit geval dezelfde Functie - kunnen individuele submenu-items worden geselecteerd. Bij verdere rotatie voorbij het eerste ofwel laatste submenu-item van een pagina 'springt' de submenulijst een pagina verder, d.w.z. de volgende, resp. vorige regels verschijnen. Dit geldt ook voor het begin en het eind van de submenulijst (=> 'eindeloze lus').

Algemene opmerkingen over de menubediening

- Instellingen in de menupunten die verschillen van de vorige verklaringen of extra stappen bevatten, zijn beschreven in het kader van de betreffende menupunten.
- Sommige menupunten zijn mogelijk niet beschikbaar, bijvoorbeeld omdat de respectieve functies in de scènemodi vaste instellingen zijn, of omdat zij betrekking hebben op de als toebehoren verkrijgbare, in dit geval niet geplaatste, externe zoeker. Deze menupunten hebben in dat geval een grijs functie-pictogram (in plaats van wit) en kunnen niet worden geselecteerd.
- Normaal gesproken opent het menu met de laatst gekozen optie open.

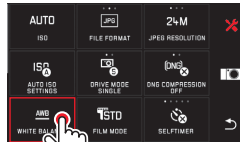

[Afb. 32 a](#)

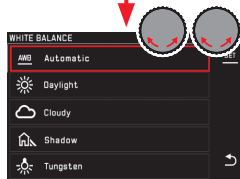

[Afb. 32 b](#)



[Afb. 32 e](#)

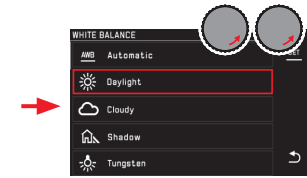

[Afb. 32 c](#)

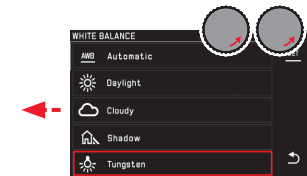

[Afb. 32 d](#)

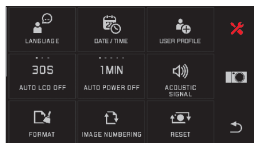

Afb. 33 a

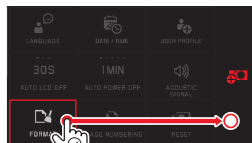

Afb. 33 b

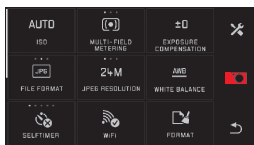

Afb. 33 c

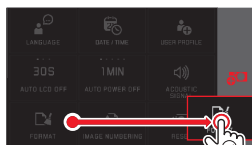

Afb. 33 d

MY CAMERA-menu aanpassen

Bij aflevering zijn in het **MY CAMERA**-menu meerdere functies vooraf gedefinieerd.

Binnen het **MY CAMERA**-menu kan de positie van iedere functie worden veranderd, maar ook kan ieder menupunt in de hoofdmenu-functiesectie worden toegevoegd of worden verwijderd. Deze vrije menu-inrichting maakt de individuele aanpassing aan uw persoonlijke voorkeuren mogelijk en biedt snelle toegang tot de functies die u het meest gebruikt.

Menu punten toevoegen Afb. 33 a-d

Menu-items voegt u toe met het gebaar .

Volgorde menupunten wijzigen **Afb. 34 a-c**

De menupunten worden aanvankelijk weergegeven in volgorde van selectie. De volgorde kan willekeurig worden gewijzigd.

Menupunten wissen **Afb. 35 a-c**

Alle functies kunnen weer uit het **MY CAMERA**-menu worden verwijderd door ze naar  te slepen.

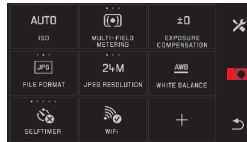

Afb. 34 a

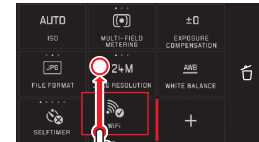

Afb. 34 b



Afb. 34 c

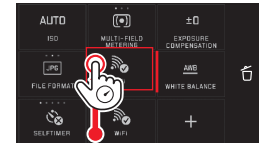

Afb. 34 d

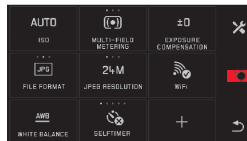

Afb. 35 a

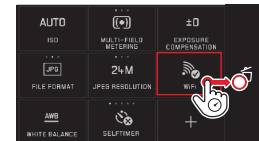

Afb. 35 b

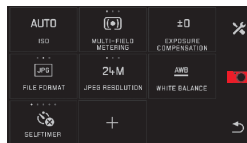

Afb. 35 c

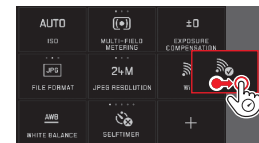

Afb. 35 d

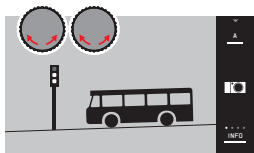

Afb. 36 a

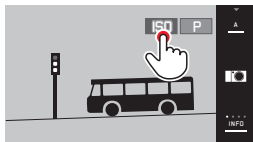

Afb. 36 b

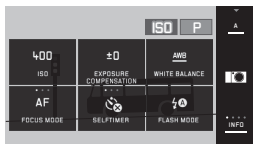

Afb. 36 c

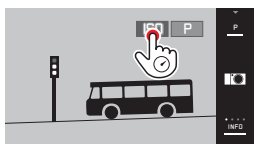

Afb. 37 a



Afb. 37 b

Instelwiel-menu

Het rechter instelwiel is in sluitertijd-, diafragma- en programma-automaat toegewezen aan de functies van diafragma, sluitertijd, en programmashift. Aan het linker instelwiel kunnen in deze modi de zes in [Afb. 36 a](#) getoonde tegels worden toegewezen. Af fabriek is **ISO** gespecificeerd.

Instelwiel-menu starten [Afb. 36 a-c](#)

De functie-indicaties voor de instelwielen verschijnen, als u één van de instelwielen een klik verder draait. Door het aanraken van de linker functie-indicatie verschijnen de selecteerbare functietegels.

De instelwiel-functies ver-/ontgrendelen [Afb. 37 a/b](#)

U kunt de functie van een instelwiel ver-/ontgrendelen, door de betreffende functie-indicatie langere tijd aan te raken. Dit is mogelijk met beide instelwielen.

Gewenste functie aan linker instelwiel toekennen

Met gebarenbesturing [Afb. 38 a/b](#)

Met instelwiel en gebarenbesturing [Afb. 39 a-f](#)

Aanwijzing:

Onafhankelijk van het feit welke van de functietegels in de menu-lijst is geactiveerd (voorzien van rood kader), kan iedere tegel altijd worden geselecteerd door hem aan te raken.

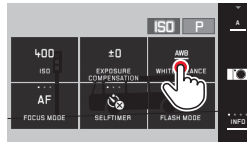

[Afb. 38 a](#)



[Afb. 38 b](#)



[Afb. 39 a](#)

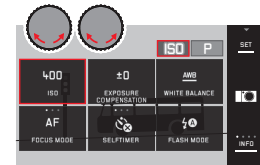

[Afb. 39 b](#)

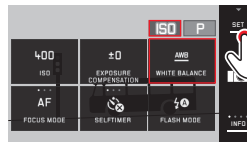

[Afb. 39 c](#)

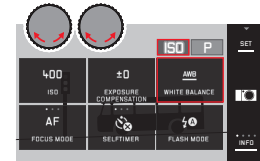

[Afb. 39 d](#)

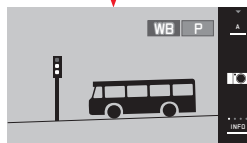

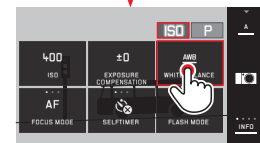

[Afb. 39 e](#)



[Afb. 39 f](#)

CAMERA-BASISINSTELLINGEN

MENUTAAL

- ▶ In het hoofdmenu  selecteren
- ▶  selecteren
- ▶ In het submenu de gewenste taal selecteren

DATUM/TIJD

- ▶ In het hoofdmenu  selecteren
- ▶  selecteren

Datum/tijd instellen **Afb. 40**

Deze waarden worden in vijf "kolommen" op dezelfde manier ingesteld.

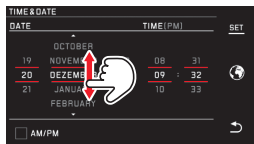

Afb. 40

- ▶ Bevestigen door **SET** aan te raken

Tijdzone selecteren **Afb. 41 a-c**

Elke aanraking of elk slepen resulteert in het verdergaan naar de volgende tijdzone.

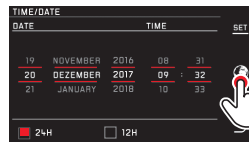

Afb. 41 a

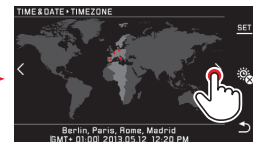

Afb. 41 b



Afb. 41 c

- ▶ Bevestigen door **SET** aan te raken

Tijdsindeling selecteren **Afb. 42**

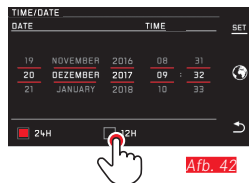

Afb. 42

- ▶ Bevestigen door **SET** aan te raken

Zomer-/wintertijd in-/uitschakelen **Afb. 43 a/b**

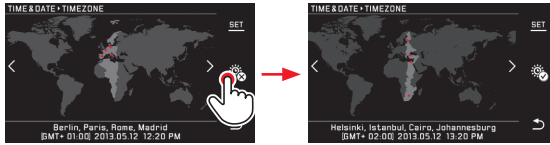

Afb. 43 a

Afb. 43 b

- ☀️ = uitgeschakeld, 🌙 = ingeschakeld

▶ Bevestigen door **SET** aan te raken

Aanwijzing:

Zelfs als er geen batterij is geplaatst, of als deze leeg is, blijft de instelling van datum en tijd dankzij een ingebouwde bufferbatterij gedurende circa 2 dagen behouden. Daarna moet hij dan wel weer worden ingesteld.

Automatische uitschakeling van de camera

Wanneer deze optie is ingeschakeld, schakelt de camera na afloop van de geselecteerde tijd (1/2/5/10/20 min) in de energiebesparende stand-by-modus.

▶ In het hoofdmenu  selecteren

▶  selecteren

Aanwijzingen:

- Ook als de camera zich in de stand-by-modus bevindt, kan hij altijd door indrukken van de ontspanner of door uit- en inschakelen met de hoofdschakelaar weer worden geactiveerd.

Akoestische signalen

Met de Leica TL2 kunt u instellen of bedieningsprocessen, bijv. een volle geheugenkaart, moeten worden gemeld met geluiden, of dat de werking van de camera en het fotograferen zelf grotendeels geruisloos moeten zijn.

- ▶ In het hoofdmenu  selecteren
- ▶  selecteren
- ▶ In de submenu's **Volume**, **Click**, **SD card full**, **AF Confirmation** de gewenste instellingen selecteren (**OFF**, **LOW**, **HIGH**)

LCD-scherm-/zoekerinstellingen

Voor optimale waarneming en voor aanpassing aan verschillende lichtomstandigheden kunt u de helderheid en kleurweergave wijzigen.

Aanwijzingen:

- De hieronder met behulp van instellingen op het LCD-scherm beschreven bediening geldt in gelijke mate voor de zoekerinstellingen, d.w.z. ook voor de twee menupunten **EVF BRIGHTNESS** en **EVF COLOR ADJUSTMENT**.
Indien de als accessoire beschikbare, externe elektronische zoeker Leica Visoflex niet is bevestigd, kunnen deze menupunten niet worden gekozen en zijn de betreffende pictogrammen dan ook grijs.
- De zoeker wordt automatisch ingeschakeld - en het LCD-scherm gaat uit - zodra de sensor in het oculair van de zoeker detecteert dat u erdoorheen kijkt. Als de menubediening actief is, gebeurt dit echter pas nadat u op de sluiterknop drukt. U kunt de zoeker echter ook met de functieknop in- en uitschakelen, als deze navenant is ingesteld (zie volgende pagina).

Helderheidsinstellingen

- ▶ In het hoofdmenu  selecteren
 - ▶  of  selecteren
 - ▶ In het submenu **AUTO** selecteren (voor automatische, door het omgevingslicht gestuurde instelling)
- of
- ▶ In het submenu op de schaal met  of één van de beide instelwielen gewenste instelling realiseren

Kleurinstellingen **Afb. 44**

► In het hoofdmenu  selecteren

►  of  selecteren

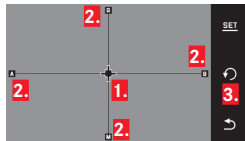

Afb. 44

1. Cursor voor de momentele instelling
2. Kleur-richtingen (Y = yellow/geel, G = green/groen, B = blue/blauw, M = magenta)
3. Pictogram voor reset naar neutrale (middelste) positie

- De aanvankelijk in het midden liggende cursor met , of met de instelwielen - verticaal met het linker, horizontaal met het rechter - naar de positie verplaatsen die de gewenste kleurweergave op het LCD-scherm / zoekerbeeld oplevert, d.w.z. in richting van de betreffende kleurgegevens aan de randen
- De kleurweergave van het monitor-/zoekerbeeld verandert aan de hand van de instelling.

Instellen der functieknop voor het permanent inschakelen van de zoeker

► In het hoofdmenu  selecteren

► In   selecteren

Aanwijzing:

Als deze functie is ingesteld, blijft na het voor de eerste keer indrukken van de functieknop de monitor in principe uit; dat wil zeggen: onafhankelijk van het feit of u uw oog bij de zoeker hebt of niet. Als u nogmaals op de functieknop drukt, activeert u weer de automatische omschakeling tussen zoeker en monitor.

Automatische uitschakeling van de monitor

Met deze functie kunt u selecteren na hoeveel tijd de monitor wordt uitgeschakeld, ofwel of hij ingeschakeld moet blijven. Automatisch uitschakelen bespaart niet alleen stroom, maar zorgt er ook voor dat de camera sneller weer klaar is voor gebruik.

► In het hoofdmenu  selecteren

► In  de gewenste instelling selecteren

OPNAME-BASISINSTELLINGEN

Bestandsformaat/compressiegraad

Het JPEG-formaat **JPG** en het standaard 'onbewerkte gegevens'-formaat **DNG** (digital negative) staan ter beschikking. Beide kunnen zowel afzonderlijk als samen worden gebruikt.

- ▶ In het hoofdmenu  selecteren
- ▶ In  de gewenste instelling selecteren

DNG-compressie

Voor het **DNG**-formaat kunt u kiezen uit ongecomprimeerde opslag van de opnamegegevens en (om de bestandsgrootte te verkleinen), voor een volledig verliesvrije comprimering.

- ▶ In het hoofdmenu  selecteren
- ▶ In  de gewenste instelling selecteren

Aanwijzing:

Het aantal resterende opnamen, of de resterende opnametijd, is slechts een benadering, aangezien de bestandsgrootte van gecomprimeerde foto's, afhankelijk van het gefotografeerde object, sterk kan variëren.

JPEG-resolutie

Als u het **JPG**-formaat hebt geselecteerd, kunt u nog uit drie verschillende opnameresoluties (aantal pixels) kiezen. Beschikbaar: **6M**, **12M** en **24M** (M = megapixels). U kunt deze aanpassen aan het gebruiksdoel van de opnamen, resp. de capaciteit van de geplaatste geheugenkaart.

- ▶ In het hoofdmenu  selecteren
- ▶ In  de gewenste instelling selecteren

Aanwijzing:

Het **DNG**-formaat werkt, onafhankelijk van de **JPG**-instelling, altijd met de hoogste resolutie.

Witbalans

In de digitale fotografie zorgt de witbalans voor een neutrale, d.w.z. natuurgetrouwe kleurweergave bij elk licht. De kleur die als wit moet worden weergegeven, wordt vooraf in de camera ingesteld. U kunt kiezen uit automatische witbalans, verschillende voorinstellingen, twee zelf vast te leggen, op specifieke metingen gebaseerde instellingen en de directe instelling van de kleurtemperatuur.

1. **Automatic** (automatische instelling)
2. **Daylight** (voor buitenopnamen in de zon)
3. **Cloudy** (voor buitenopnamen bij bewolkte hemel)
4. **Shadow** (voor buitenopnamen met het belangrijkste onderwerp in de schaduw)
5. **Tungsten** (voor verlichting met gloeilampen)
6. **Flash** (voor verlichting door een elektronische flitser)
7. **Greycard 1** (geheugenruimte voor eigen meetresultaten)
8. **Greycard 2** (geheugenruimte voor eigen meetresultaten)
9. **Color temp.** (ruimte voor vaste waarde)

Vaste voorinstellingen

- ▶ In het hoofdmenu  selecteren
- ▶  selecteren
- ▶ In het 1e submenu gewenste instelling selecteren

Handmatig instellen door meting

- ▶ In het hoofdmenu  selecteren
- ▶  selecteren
- ▶ In het 1e submenu  naast **Greycard 1** of **Greycard 2** selecteren
 - In het midden van het LCD-scherm verschijnt een geel frame met een instructie eronder.
- ▶ Richt het frame op een uniform wit of grijs object waarmee het volledig wordt gevuld
- ▶ Bevestigen door **SET** aan te raken

De camera maakt een opname en voert meting en opslag door.

Deze instellingen kunt u vervolgens met **Greycard 1** of **Greycard 2** weer oproepen.

Direct instellen van de kleurtemperatuur

- ▶ In het hoofdmenu  selecteren
- ▶  selecteren
- ▶ In het 1e submenu  naast **Color temp.** selecteren
- ▶ In het 2e submenu gewenste waarde selecteren

Witbalans-opties met het linker instelwiel selecteren.

Als aan het linker instelwiel de functie **WB** wordt toegekend, kunt u daarmee de gewenste optie rechtstreeks selecteren.



ISO-filmgevoeligheid

De ISO-instelling bepaalt de mogelijke combinaties van sluitertijd en diafragma bij een bepaalde helderheid. Hogere gevoeligheden laten snellere sluitertijden en/of kleinere diafragmawaarden toe (om bijv. snelle actie te "bevriezen" of de scherptediepte te vergroten), maar dit kan wel meer ruis in de foto tot gevolg hebben.

- ▶ In het hoofdmenu  selecteren
- ▶  selecteren
- ▶ In het submenu de gewenste instelling selecteren (d.w.z. **AUTO ISO** voor de automatische instelling, of één van de acht voorgeprogrammeerde instellingen)

Als aan het linker instelwiel de functie **ISO** wordt toegekend, kunt u daarmee de gewenste optie rechtstreeks selecteren.

In de variant **AUTO ISO** is het mogelijk om het te gebruiken gevoeligheidsbereik te beperken (bijv. de beeldruis te controleren), bovendien kan de langste te gebruiken sluitertijd worden vastgelegd (om bijv. onscherpe opnamen van bewegende objecten te vermijden):

- ▶ In het hoofdmenu  selecteren
- ▶  selecteren
- ▶ Submenu **Max. exposure time** en/of **Maximum ISO** selecteren
- ▶ In submenu **Max. exposure time** en/of **Maximum ISO** de gewenste instellingen selecteren

JPEG-beeldeigenschappen (Film Mode)

Een van de vele voordelen van digitale fotografie is de zeer eenvoudige wijziging van elementaire beeldeigenschappen.

Bij de Leica TL2 kunt u daarom kleurweergave en contrast, scherpte en kleurverzadiging reeds voor de opname beïnvloeden.

Aanwijzing:

De in de volgende twee paragrafen beschreven functies en instellingen hebben alleen betrekking op opnamen met het **JPG**-formaat. Als het **DNG**-bestandsformaat is vastgelegd, dan hebben deze instellingen geen effect, omdat de opnamegegevens in dit geval altijd in de oorspronkelijke vorm worden opgeslagen.

Kleurweergave

Voor kleurweergave kunt u kiezen uit **Standard**, **Vivid** – voor sterk verzadigde kleuren – en **Natural** – voor iets zwakker verzadigde kleuren en een iets zachter contrast. Er zijn ook nog twee zwart-wit-instellingen **B&W Natural** (natuurlijk) en **B&W High Contrast** (hoog contrast).

- ▶ In het hoofdmenu  selecteren
- ▶  selecteren
- ▶ In het submenu de gewenste instelling selecteren

Contrast, scherpste, verzadiging

Van elke kleurweergave-instelling kunt u bovendien deze 3 beeld-eigenschappen wijzigen.

- Het contrast, d.w.z. het verschil tussen lichte en donkere partijen, bepaalt of een beeld meer „mat“ of meer „briljant“ overkomt. Daarom kan het contrast door vergroten of verkleinen van dit verschil, d.w.z. door de heldere weergave van lichte en donkere partijen worden beïnvloed.
- Een scherpe afbeelding door de juiste afstandinstelling – tenminste van het onderwerp – is een voorwaarde voor een gelukke opname. De indruk van scherpste van een opname wordt weer sterk bepaald door de scherpste aan de randen, d.w.z. hoe klein het overgangsgebied van licht naar donker aan de randen van de opname is. Door het vergroten of verkleinen van dit gebied kan dus ook de indruk van scherpste worden gewijzigd.
- De verzadiging bepaalt bij kleurenfoto's of de kleuren op het beeld wat „fletser“ en pastelkleurig of meer „knallend“ en intensief overkomen.

► In het hoofdmenu  selecteren

►  selecteren

► In het 1e submenu de gewenste kleurweergave  aanraken

► In het 2e submenu **Afb. 45** bij gewenste beeld-eigenschap met , of rechter instelwiel instellen



Afb. 45

► Bevestigen door **SET** aan te raken

- Als dit dusdanig is ingesteld, zal de betreffende kleurweergave-optie in het 1e submenu door een extra sterretje, bijvoorbeeld **Standard***, gekenmerkt zijn.

ANDERE OPNAME-INSTELLINGEN

Beeldstabilisatie

Bij het gebruik van Leica SL-objectieven met OIS-uitrusting kunt u hun geïntegreerde stabiliseringsfunctie met de Leica TL2 gebruiken. Op deze manier kunt u scherpe beelden ook realiseren met sluitertijden die anders te langzaam zouden zijn.

▶ In het hoofdmenu  selecteren

▶ In  de gewenste instelling selecteren

Aanwijzingen:

- Bij het gebruik van Leica TL-objectieven is dit menupunt niet selecteerbaar en daarom is het betreffende pictogram grijs weergegeven.
- Meer informatie over OIS ontleent u aan de betreffende objectief-handleiding.



Zelfontspanner

Met de zelfontspanner kunt u een opname met een vertraging van naar wens 12 of 2 seconden maken. Dit is bijv. bij groepsopnamen heel handig, waarbij u zelf ook in beeld wilt verschijnen of wanneer u bewegingsonscherpte bij het afdrukken wilt vermijden. In zulke gevallen is het raadzaam de camera op een statief te bevestigen. Bovendien kunt u bij de instelling kiezen, of de zelfontspanner slechts voor één opname moet worden gebruikt, of vaker (**Permanent**-varianten).

▶ In het hoofdmenu  selecteren

▶ In  de gewenste instelling selecteren

Als aan het linker instelwiel de functie  wordt toegekend (zie pag. 138), kunt u daarmee de gewenste optie rechtstreeks selecteren.

- Wanneer de zelfontspanner wordt gebruikt, verschijnt er ,  of .

Bediening:

- ▶ Druk de ontspanner volledig in om de opname te maken
- De voorlooptijd wordt aangegeven door het knipperende lampje van de zelfontspanner:
 - 12 s voorlooptijd: eerst langzaam, dan sneller tijdens de laatste 2 s
 - 2 s voorlooptijd: net als hierboven, tijdens de laatste 2 s
- Op het LCD-scherm telt de resterende tijd af.

Aanwijzingen:

- Een reeds lopende voorlooptijd kan op elk gewenst moment opnieuw worden gestart door de ontspanner in te drukken. U kunt de procedure echter uitsluitend annuleren door de camera uit te schakelen.
- Als één van de beide **Permanent**-varianten is ingesteld, blijft de functie na het uit- en weer inschakelen van de camera actief.
- Als de zelfontspanner geactiveerd is, zijn er altijd slechts afzonderlijke opnamen mogelijk, d.w.z. serieopnamen evenals automatische belichtingsreeksen kunnen niet met de zelfontspanner-modus worden gecombineerd.
- Tijdens zelfontspanning vindt instelling van scherpte en belichting niet plaats bij het drukpunt van de ontspanner, maar pas direct voor de opname.

Registratie van opnamelocatie met GPS

De optionele externe zoeker Leica Visoflex (Typ 020) bevat een GPS-ontvanger (GPS = Global Positioning System). Als de zoeker is geplaatst, kan de camera de locatie-coördinaten aan de opnamegegevens toevoegen.

Instellen van de functie

- ▶ In het hoofdmenu  selecteren
- ▶ In  de gewenste instelling selecteren
 - Het pictogram "satelliet" op het LCD-scherm geeft de huidige status weer:
 - GPS is uitgeschakeld: geen indicatie
 - GPS ingeschakeld, geen receptie: 
 - GPS ingeschakeld en receptie: 

Opmerkingen bij deze functie:

- Voorwaarde voor de GPS-positiebepaling is een zo 'vrij mogelijk zicht' naar minstens drie GPS-satellieten (op elke plek ter wereld zijn er altijd 9 beschikbaar).
- Let erop dat de zoeker niet door uw hand of door andere voorwerpen (vooral geen metalen) wordt bedekt.

- Een foutloze ontvangst van signalen van GPS-satellieten is bijvoorbeeld op de volgende plaatsen of situaties eventueel niet mogelijk. In dergelijke gevallen zal er geen of slechts een gebrekkige positiebepaling mogelijk zijn.
 - in gesloten ruimtes
 - onderaards
 - onder bomen
 - in een bewegend voertuig
 - in de buurt van hoge gebouwen of in nauwe dalen
 - in de buurt van de hoogspanningsleidingen
 - in tunnels
 - in de buurt van 1,5 Ghz mobiele telefoons

Aanwijzing voor veilige toepassing:

Denkt u er aan bijv. aan boord van een vliegtuig voor het starten of landen, in ziekenhuizen en op plaatsen waar radioverkeer aan beperkingen onderworpen is, altijd de GPS-functie uit te schakelen.

Belangrijk (juridische gebaseerde gebruiksbeperkingen):

In bepaalde landen of regio's is het gebruik van GPS en daarmee samenhangende technologieën zo mogelijk beperkt. Voor reizen naar het buitenland dient u zich in elk geval bij de ambassade van het betreffende land, resp. uw reisorganisatie hierover te informeren.

OPNAMEMODUS

Serieopnamen

Met de Leica TL2 zijn zowel individuele als serieopnamen mogelijk.

- ▶ In het hoofdmenu  selecteren
- ▶ In  de gewenste instelling selecteren

Aanwijzingen:



- Serieopnamen met een frequentie van 7 b/s zijn mogelijk, zolang de sluitertijd $\frac{1}{60}$ s en korter is.
- Serieopnamen met flits zijn niet mogelijk. Als de flitsfunctie toch is geactiveerd, wordt er slechts één opname gemaakt.
- Als serieopnamen zijn ingesteld en u de zelfontspanner gebruikt, wordt er slechts één opname gemaakt.
- Na een reeks van maximaal 29 opnamen wordt de opnamefrequentie iets langzamer. Dit ligt aan de tijd die vereist is voor de overdracht van gegevens uit het tijdelijke geheugen van de kaart, ofwel het interne geheugen.
- Hoeveel foto's er ook in een serie zijn genomen, u krijgt altijd de laatste opname het eerst te zien.

Afstandinstelling

Met de Leica TL2 kan de afstandinstelling zowel automatisch als ook handmatig gebeuren. Voor de automatische instelling zijn er twee Autofocus-modi: **AFs** (enkelvoudige autofocus)/**AFc** (continue autofocus). Bij beiden kunt u steeds kiezen tussen varianten die het gehele afstand-instelbereik omvatten, of slechts het nabijbereik (om de instelprocedure te versnellen).

Autofocus (AF / Automatische afstandinstelling)

- ▶ In het hoofdmenu  selecteren
- ▶ In  de gewenste instelling selecteren

Als aan het linker instelwiel de functie  wordt toegekend, kunt u daarmee de gewenste optie - / of  - rechtstreeks selecteren.

- De geselecteerde functie wordt weergegeven op het LCD-scherm.

De **AFs**-modus moet gebruikt worden, als men objecten wenst op te nemen die helemaal niet of slechts weinig bewegen. Men focust door een lichte druk op de ontspanner (eerste drukpunt) op het bereik dat scherp moet worden gesteld. Als het object zich tussen het eerste drukpunt en de opname heeft bewogen, ligt de scherppte waarschijnlijk niet meer in het gewenste bereik. De **AFc**-modus daarentegen moet worden gebruikt, wanneer men bewegende objecten wenst op te nemen. Hier wordt eveneens op een gewenst bereik gefocust via een eerste drukpunt van de ontspanner. Terwijl deze tot het eerste drukpunt wordt vastgehouden, stelt de camera het vooraf gefocuste bereik tot aan de opname permanent scherp.

- De succesvolle AF-instelling wordt als volgt weergegeven:
 - de rechthoek wordt groen
 - bij een multi-veld-meting ziet u t/m 9 rechthoekjes
 - een akoestisch signaal wordt gegenereerd (indien geactiveerd).

Aanwijzingen:

- Ook als u de sluitser half ingedrukt houdt, is het in de autofocus-modus altijd mogelijk de automatisch ingestelde afstand met de afstandsinstelling handmatig aan te passen.
- De gegevens worden samen met de belichtingsinstelling opgeslagen.
- In bepaalde situaties kan het AF-systeem de afstand niet correct instellen, bijv.:
 - de afstand tot het onderwerp ligt buiten het beschikbare instellingsbereik van het objectief op de camera en/of
 - het motief is niet voldoende belicht, (z. volgende paragraaf).
 Dergelijke situaties en onderwerpen worden aangeduid met:
 - de rechthoek wordt rood;
 - met de multi-veld-meting: de indicatie verandert in een enkele rode rechthoek
- Bij het gebruik van Leica M-, respectievelijk R-objectieven door middel van de als accessoire verkrijgbare Leica M-, respectievelijk R-adapter L is uitsluitend handmatige instelling van de afstand mogelijk.
- Afhankelijk van het gebruikte Leica TL-objectief wordt het punt **FOCUS MODE** aangevuld met de meetmethoden **AFs Macro** en **AFc Macro**.

Belangrijk:

De ontspanner is niet vergrendeld, ongeacht of de afstandsinstelling voor het betreffende onderwerp correct is of niet.

AF-hulplicht

Het ingebouwde AF-hulplicht verbetert het bereik van het AF-systeem in omstandigheden met weinig licht. Als de functie geactiveerd is en deze omstandigheden optreden, gaat dit licht aan wanneer u op de ontspanner drukt.

- ▶ In het hoofdmenu  selecteren
- ▶ In  de gewenste instelling selecteren

Aanwijzing:

Het AF-hulplicht heeft een bereik van ongeveer 4 m. Daarom werkt de AF-modus in omstandigheden met weinig licht op een langere afstand niet.

Autofocus-meetmethoden/modussen

Om het AF-systeem aan verschillende onderwerpen, situaties en uw eigen compositie-ideeën aan te passen, kunt u met de Leica TL2 uit vijf AF-meetmethoden kiezen:

- ▶ In het hoofdmenu  selecteren
- ▶ In  de gewenste instelling selecteren
- ▶ In het submenu de gewenste instelling selecteren

Spot-/enkelvoudige meting

Beide meetmethoden detecteren alleen delen van het onderwerp in het betreffende AF-kader.

- De betreffende meetsegmenten zijn gemarkeerd met een klein AF-kader.

Dankzij het extreem kleine meetbereik van de spotmeting kan het op zeer kleine details in het onderwerp worden gericht.

Het iets grotere meetbereik van de 1-segment-meting is minder gevoelig bij het richten, dus gemakkelijker te hanteren, maar zorgt nog steeds voor een selectieve meting.

Deze meetmethoden kunnen ook worden gebruikt voor opname-reeksen waarbij het deel van het onderwerp dat scherp moet zijn zich steeds op dezelfde, niet-centrale positie in beeld bevindt.

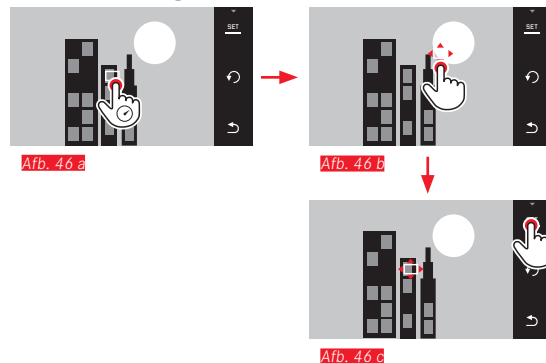

Bij beide meetmethoden kunt u het normaal in het midden van het schermbeeld geplaatste AF-kader naar een andere plaats verschuiven. Dit kunt u via het menu of direct instellen.

Directe bediening Afb. 46 a-c



Menubediening na selectie van de functie via menu

Afb. 47 a-c, d/e

- ▶ In het hoofdmenu  selecteren
- ▶ In het -submenu bij de gewenste meetmethode  aanraken

Vervolgens kunt u het meetveld op twee manieren verplaatsen.



Afb. 47 a

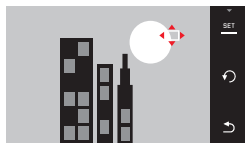

Afb. 47 b



Afb. 47 c



Afb. 47 d

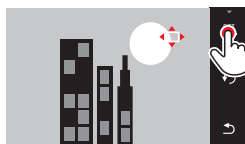

Afb. 47 e

Het kader kan vóór deze bevestiging weer direct naar zijn middelste stand terug worden gebracht [Afb. 48 a/b](#).



Afb. 48 a

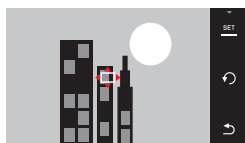

Afb. 48 b

Aanwijzing:

In beide gevallen blijven de meetvelden, ook bij gewijzigde meetmethode en na het uitschakelen van de camera, op hun eerder bepaalde posities.

Fotograferen



1. AF-kader op gewenst motief richten respectievelijk verschuiven
2. Druk de ontspanner in tot het eerste drukpunt
 - Het meetsysteem meet het motief waarop u richt en slaat het op.
3. Ontspanner tot aan de gewenste opnamesituatie ingedrukt houden
 - Het kader 'volgt' het opgeslagen motief.
4. Druk de ontspanner helemaal in om de opname te maken

Aanwijzingen:

- Het volgen werkt onafhankelijk van het feit, of als AF-modus **AFs** of **AFc** is ingesteld.
- Het volgen wordt beëindigd, als u de ontspanner vóór de opname loslaat. Het meetveld blijft in deze situatie op de laatstelijk bereikte locatie.

Touch AF/Touch AF + afdrukken

Met deze modus kan het de AF-kader voor elke opname, zonder extra menu-instellingen, worden verplaatst. Meetkarakteristieken en grootte van het meetveld komen overeen met de enkelvoudige meting.

- ▶ In het hoofdmenu  selecteren
- ▶  selecteren
- ▶ In het submenu **Touch AF** of **Touch AF + Release** selecteren

Meetsegment verplaatsen Afb. 49 a/b

- ▶ Raak het LCD-scherm op de gewenste positie in het beeldveld aan

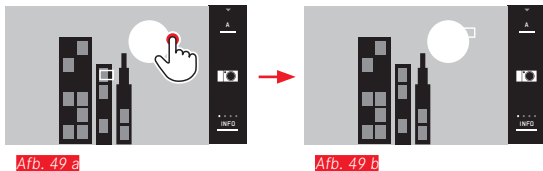

Afb. 49 a

Afb. 49 b

- Het AF-kader springt naar de geselecteerde positie

Opnamen

Het scherpstelproces start in dit geval niet pas als de ontspanner licht wordt ingedrukt, maar meteen als het scherm wordt aangeraakt. Bovendien kunt u met de functie **Touch AF + Release** door slechts eenmaal het scherm aan te raken focussen en automatisch een opname maken.

Aanwijzing:

Het meetveld blijft op zijn laatste vastgelegde positie - ook nadat de camera is uitgeschakeld

Multi-veld-meting

Deze meetmethode meet het onderwerp in 49 segmenten. De scherpstelling richt zich automatisch naar de delen van het onderwerp die het dichtstbij zijn om maximale zekerheid te bieden voor snapshots. De gebruikte segmenten worden door AF-kaders aangegeleid.

- ▶ In het hoofdmenu  selecteren
- ▶  selecteren
- ▶ In het submenu **Multi Point** selecteren

Gezichtsherkenning

In deze modus herkent de Leica TL2 automatisch gezichten in het beeld en stelt scherp op de gezichten op de kortste afstand. Als er geen gezichten worden gedetecteerd, wordt de multi-segment-meting toegepast.

- ▶ In het hoofdmenu  selecteren
- ▶  selecteren
- ▶ In het submenu **Face Detection** selecteren

Handmatige afstandinstelling

Bij bepaalde onderwerpen en situaties kan het nuttig zijn de afstand zelf in te stellen in plaats van met autofocus te werken. Bijvoorbeeld, als u dezelfde instelling gebruikt voor meerdere opnamen en het gebruik van meetwaarden lastiger zou zijn, of als voor landschappen de instelling op oneindig wilt laten staan, of als voor slechte, d.w.z. zeer donkere lichtomstandigheden de AF niet of nauwelijks functioneert.

- ▶ In het hoofdmenu  selecteren
- ▶  selecteren
- ▶ In het submenu **MF** selecteren

De handmatige afstandinstelling doet u met de bijbehorende ring op het objectief.
De optimale instelling is bereikt, als het LCD-scherm het essentiële deel (of delen) van uw onderwerp zoals gewenst weergeeft.

Aanwijzing:



Handmatige afstandinstelling is, als u de sluiters half ingedrukt houdt, in de autofocus-modus altijd mogelijk.

Hulpfunctie voor handmatige afstandinstelling

Om de instelling te vereenvoudigen of de instelnauwkeurigheid te verhogen, zijn bij de Leica TL2 twee hulpmiddelen beschikbaar:

- Markering scherp afgebeelde objectdelen („Focus Peaking”): De randen van scherp afgebeelde motiefdelen worden rood weergegeven, zodat de optimale instelling zeer eenvoudig is te herkennen.
- De vergrote weergave van een gemiddelde uitsnede:
Achtergrond: Hoe groter de details van het motief op de monitor worden afgebeeld, des te beter kan hun scherpte worden beoordeeld en hoe nauwkeuriger de afstand kan worden ingesteld. In de fabrieksinstelling is Focus Peaking ingeschakeld. U kunt echter ook de vergrotingsfunctie bijschakelen of beide functies gelijktijdig inschakelen.

Functies selecteren

- ▶ In het hoofdmenu  selecteren
- ▶  selecteren
- ▶ In  **On** selecteren

Scherpte instellen **Afb. 50 a/b**

- ▶ Beeldfragment bepalen

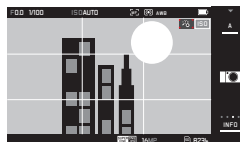

Afb. 50 a

► Afstandinstelling van het objectief draaien

- Alle scherp gestelde details worden gemarkeerd door rode kaders. Dit vindt plaats volgens het principe: maximaal contrast = scherp.
Alternatief of gelijktijdig (zie vorige pagina) wisselt het monitorbeeld naar een driemaal vergrote uitsnede. Bovendien verschijnt een indicatie, die zowel het momentane (wit gemarkeerde) als het alternatief beschikbare vergrotingsniveau weergeeft.

Door de niet geaccentueerde vergrotingsfactor aan te raken, kan de vergroting met een factor zes worden vergroot, respectievelijk kan tussen beiden worden omgeschakeld.

Het eerst verschijnende vergrotingsniveau is altijd het laatst gebruikte niveau.

Circa 5 s na de laatste afstandsinstelling schakelt de camera automatisch terug naar het oorspronkelijke monitorbeeld. Dit kan altijd ook worden gerealiseerd door de ontspanner in te drukken tot het eerste drukpunt.

► Gewenste motiefdelen scherpstellen



Afb. 50 B

- 1 x3-/x6-veld voor aanpassing van de vergroting
- 2 Afstandsschaal: de balk duidt de momentele instelling aan (verschijnt samen met de statusindicaties, zie "De INFO-indicatie").

Aanwijzingen:

- De markering van scherp afgebeelde motiefdelen werkt op motiefcontrast; dat wil zeggen: op licht/donker-verschillen.
- Bij gebruik van de Leica M- respectievelijk R-adapter L wijzigt de toewijzing van het linker instelwiel in **FOCUS AID 3x, 6x** of **Lit!**.
- Ook als u de sluitser half ingedrukt houdt, is het in de autofocus-modus altijd mogelijk de automatisch ingestelde afstand met de afstandsinstelling handmatig aan te passen.

BELICHTINGSMETING EN -REGELING

Belichtingsmeetmethoden

Voor de aanpassing aan de heersende lichtomstandigheden, aan de situatie resp. uw werkwijze en uw creatieve ideeën zijn er met de Leica TL2 drie belichtingsmeetmethoden beschikbaar:

- ▶ In het hoofdmenu  selecteren
- ▶ In  de gewenste instelling selecteren

Multi-velde-meting -

Bij deze meetmethode analyseert de camera automatisch de helderheidsverschillen in het onderwerp en analyseert op basis van een vergelijking met geprogrammeerde helderheid-verdelingspatronen de vermoedelijk positie van het onderwerp en de beste belichting ervoor.

Deze methode is daarom bijzonder geschikt voor spontane, ongecompliceerde maar toch betrouwbare fotografie, ook onder moeilijke omstandigheden en daarom dus voor gebruik in samenhang met de programma-automaat.

Centrum-georiënteerde meting -

Deze meetmethode houdt voornamelijk rekening met het midden van het beeldveld, maar registreert ook alle andere gedeelten. Hiermee is het mogelijk – met name in combinatie met de meetwaardenopslag – de belichting gericht op bepaalde delen van het onderwerp af te stemmen, terwijl tegelijk rekening wordt gehouden met het totale beeldveld.

Spotmeting -





Deze meetmethode is uitsluitend geconcentreerd op een klein gebied in het midden van het beeld. Hiermee kunt u vooral kleine en kleinste details zeer nauwkeurig belichten – bij voorkeur in combinatie met handmatige instelling.

Bij tegenlichtopnamen, bijvoorbeeld, moet meestal worden voorkomen dat de heldere omgeving een onderbelicht hoofdonderwerp veroorzaakt. Met het veel kleinere meetveld van de spotmeting kunt u zulke onderwerpdetails gericht inschatten.

Belichtingsregeling

Voor de optimale aanpassing aan het betreffende motief of uw favoriete werkwijze beschikt de Leica TL2 over vier belichtingsmodi.

Aanwijzingen:

- Afhankelijk van de heersende lichtomstandigheden kan de helderheid van het monitorbeeld van de werkelijke opnamen afwijken. Met name bij langdurige belichtingen van donkere motieven lijkt het motiefbeeld duidelijk donkerder dan de - correct belichte - opname.
- Bij het gebruik van Leica M- respectievelijk R-objectieven m.b.v. de optionele Leica M- respectievelijk R-adaptor L zijn alleen de tijdautoomaat en handmatige instelling beschikbaar, dat wil zeggen dat u de programma-automaat , de diafragme-automaat  en de motiefprogramma's niet kunt gebruiken. Als u op een van deze modi hebt ingesteld, zal de camera bij het plaatsen van de adaptor automatisch naar Tijdautoomaat omschakelen. Dienovereenkomstig wisselt het LCD-scherm ook naar de modus . Als diafragma-waarde verschijnt .

Programma-automaat - P

Voor snel, volautomatisch fotograferen. De belichting wordt geregeld door automatische aanpassing van de sluitertijd en het diafragma.

Bedrijfsmodus instellen

- ▶ Belichtingsmodi-/scène-menu oproepen



- ▶ selecteren

Een opname maken

- ▶ Druk de ontspanner in tot het eerste drukpunt
 - Sluitertijd en diafragma worden wit weergegeven. Als zelfs het volledig geopende of gesloten diafragma in combinatie met de langste, resp. kortste sluitertijd onder- of overbelichting veroorzaakt, zullen beide waarden in rood worden weergegeven.

Als het automatisch ingestelde stel waarden voor de gewenste beeldvorming passend lijkt:

- ▶ Druk de ontspanner volledig in om de opname te maken

De vastgelegde sluitertijd/diafragma-combinaties wijzigen (Shift)

Het wijzigen van de vastgelegde waarden m.b.v. de shift-optie combineert de betrouwbaarheid en snelheid van de volautomatische belichtingsregeling met de mogelijkheid te allen tijde de door de camera gekozen tijd/diafragma-combinatie naar eigen wens te kunnen variëren.

- ▶ Daar is het rechter instelwiel. Als u bijvoorbeeld bij sportfotografie met korte tijden wilt werken, draait u het naar links. Als u daarentegen, bijvoorbeeld voor landschappen, meer nadruk op grote scherptediepte wilt leggen en de daardoor vereiste langere sluitertijden kunt accepteren, draait u hem naar rechts.

De totale belichting, d.w.z. de helderheid van het beeld, blijft daarbij ongewijzigd. Om een correcte belichting te verzekeren is het aanpassingsbereik beperkt.

- Waardepalen die met shift zijn aangepast worden aangeduid met een + naast de sluitertijd.
- Om onbedoeld gebruik van deze waarden te voorkomen, zullen ze na elke opname terugspringen naar de door de camera vastgelegde waarden - ook als de belichtingsmeting na 12 s automatisch uitgeschakelt.

Tijdautomaat - A

De tijdautomaat stuurt de belichting automatisch, aangepast aan het handmatige ingestelde diafragme. Deze is daarom bijzonder geschikt voor opnamen waarbij de scherptediepte het beslissende element voor de beeldvormgeving is.

Met een navenant kleine diafragma waarde kunt u de scherptediepte verminderen, bijvoorbeeld om in een portret het scherp afgebeelde gezicht voor een onbelangrijke of afleidende achtergrond te accentueren, of vice versa met een overeenkomstig grotere diafragma waarde de scherptediepte verhogen om in een landschapsfoto alles, inclusief voorgrond en achtergrond, scherp weer te geven.

Bedrijfsmodus instellen

▶ Belichtingsmodi-/scène-menu oproepen

▶  selecteren

Een opname maken

- ▶ Selecteer de gewenste diafragma waarde met het rechter instelwiel;
- ▶ Druk de ontspanner in tot het eerste drukpunt
 - Zowel de ingestelde diafragma waarde alsook de automatisch geregelde sluitertijd worden wit weergegeven. Als de langste, resp. kortste sluitertijd in combinatie met het ingestelde diafragma onder- of overbelichting veroorzaakt, zullen beide waarden in rood worden weergegeven.

Als de automatisch ingestelde sluitertijd voor de gewenste beeldvorming passend lijkt:

▶ Druk de ontspanner volledig in om de opname te maken

Diafragma-automaat - S

De diafragma-automaat regelt de belichting automatisch in overeenstemming met de handmatig vooraf ingestelde sluitertijd. Deze is daarom bijzonder geschikt voor opnamen van bewegende motieven, waarbij de scherpte van de afgebeelde beweging het beslissende beeldvormgevingselement is.

Met een desbetreffende korte sluitertijd kunt u bijv. ongewenste bewegingsonscherpte vermijden, d.w.z. uw motief "bevrozen", of, omgekeerd, met een overeenkomstige langere sluitertijd de dynamiek van de beweging door gerichte "veegeffecten" tot uiting brengen.

Bedrijfsmodus instellen

- ▶ Belichtingsmodi-/scène-menu oproepen



selecteren

Een opname maken

- ▶ Selecteer de gewenste sluitertijd met het rechter instelwiel;
- ▶ Druk de ontspanner in tot het eerste drukpunt
 - Zowel de ingestelde sluitertijd alsook de automatisch geselecteerde diafragma waarde worden wit weergegeven. Als zelfs de kleinste, resp. grootste diafragma waarde in combinatie met de ingestelde sluitertijd onder- of overbelichting veroorzaakt, zullen beide waarden in rood worden weergegeven.

Als de automatisch ingestelde diafragma waarde voor de beoogde beeldvorming geschikt lijkt:

- ▶ Druk de ontspanner volledig in om de opname te maken

Handmatige instelling - M

Als u bijv. gericht een speciaal beeldeffect wilt verkrijgen dat alleen door een heel bepaalde belichting te bereiken is, of bij meerdere opnamen met verschillende beeldfragmenten wilt zorgen voor absoluut identieke belichting, biedt zich de handmatige instelling van sluitertijd en diafragma aan.

Bedrijfsmodus instellen

- ▶ Belichtingsmodi-/scène-menu oproepen



- ▶ selecteren

Een opname maken

- ▶ Selecteer de gewenste diafragma waarde met het linker instelwiel;
- ▶ Selecteer de gewenste sluitertijd met het rechter instelwiel
- ▶ Druk de ontspanner in tot het eerste drukpunt
 - De sluitertijd en het diafragma worden in het wit weergegeven.
Bovendien verschijnt de schaal van de lichtbalans. Deze omvat een bereik van ± 3 EV (belichtingswaarde) in $\frac{1}{3}$ EV-stappen.
Instellingen binnen ± 3 EV worden aangegeven met witte schaalstreepjes en daarbuiten door rode.
- ▶ Pas de instellingen voor een correcte belichting dusdanig aan dat alleen de markering in het midden wit wordt

Wanneer de ingestelde waarden en/of de belichting voor de beoogde beeldvorming geschikt lijken:

- ▶ Druk de ontspanner volledig in om de opname te maken

Aanwijzing:

Het LCD-scherm geeft bij handmatige instelling een belichtingsstimulatie weer.

Histogram- en clipping-weergaven

De Leica TL2 stelt u twee weergaven ter beschikking, die gelijktijdig de eenvoudige bestemming van een correcte belichting en de productie van een beeld met de gewenste helderheid mogelijk maken.

Histogram

Het histogram geeft de helderheidsverdeling van de opname weer. Daarbij komt de horizontale as overeen met de helderheidswaarden die van zwart (links) via grijs naar wit (rechts) verlopen. De verticale as komt overeen met het aantal pixels in de betreffende helderheid.

Deze grafische weergave helpt – naast de beeldindruk zelf – bij een extra snelle en eenvoudige beoordeling van de belichtingsinstelling. Het histogram staat ter beschikking in de opname- alsook in de weergavemodus.

Voor de opnamemodus [zie pag. 24 afb. 21 c](#)

▶ INFO 3x 

Voor de weergavemodus [zie pag. 24 afb. 22 b/c](#)

▶ INFO 2x 

Het histogram kan ook naar de rechter benedenhoek van het LCD-scherm worden verplaatst [Afb. 51 a/b](#).

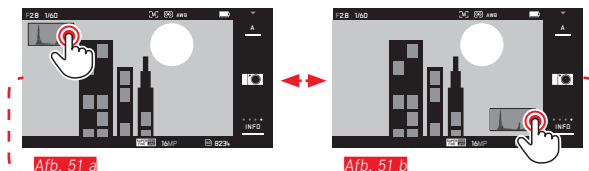

Behalve het zwart-wit-histogram kunt u in de weergavestand ook een RGB-histogram instellen, dat de helderheidswaarden van de drie kleuren rood, groen en blauw afzonderlijk weergeeft:

- ▶ In het hoofdmenu  selecteren
- ▶ In  de gewenste instelling selecteren

Clipping

De Clipping-weergave markeert in de weergavemodus rood de lichte bereiken van een beeld, die zonder tekening, dat wil zeggen overbelicht worden. Daarmee krijgt u de mogelijkheid tot zeer eenvoudige en nauwkeurige controle en eventueel aanpassing van de belichtingsinstelling.



zie pag. 130 [Afb. 22 d](#)

Aanwijzingen voor de histogram- en clipping-weergaven:

- Bij flitsopnamen kan het opnamehistogram de uiteindelijke belichting niet weergeven, omdat de flitser pas na de weergave van het histogram flitst.
- In de opnamemodus moet het histogram worden begrepen als "trend-indicator" en niet als een weergave van het exacte aantal pixels.
- Het histogram kan bij de weergave van een beeld afwijken van die bij de opname.
- Het histogram en de clipping-weergaven hebben altijd betrekking op de actueel getoonde uitsnede van de opname.
- Het weergave-histogram en de clipping-weergave zijn zowel bij de weergave van het volledige beeld, alsook van een uitsnede beschikbaar, maar niet bij gelijktijdige weergave van 9 verkleinde opnamen.
- De clipping-indicatie staat niet ter beschikking bij video-opnamen.

Motiefprogramma's

Voor bijzonder eenvoudige en betrouwbare fotografie biedt de Leica TL2 negen "uitbreidingen" van de programma-automaat. De tiende variant -  - is een "snapshot"-automaat voor algemene toepassingen.

De andere negen (zie rechts) zijn aangepast aan de bijzondere vereisten van veel voorkomende onderwerpen.

In al deze gevallen wordt behalve sluitertijd en diafragma ook een aantal andere functies worden automatisch geregeld.

Bedrijfsmodi instellen

- ▶ Belichtingsmodi-/scène-menu oproepen
- ▶  selecteren
- ▶ Selecteer het gewenste motiefprogramma

Een opname maken

Zoals met de programma-automaat

Aanwijzingen:

- De programma-shift-functie is niet beschikbaar.
- De beide instelwielen zijn zonder functie.

Opslaan van de meetwaarde

Om reden van beeldvorming kan het gunstig zijn het hoofdmotief niet in het midden van het beeld te plaatsen.

In dergelijke gevallen is het mogelijk, m.b.v. de meetwaarde-registratie in de belichtingsstanden **P**, **S** en **A** evenals de AF-modi 1-segment- en spotmeting alsook scherpstellen door aanraking, eerst het hoofdonderwerp te meten en de betreffende instellingen vast te houden tot u definitief het beeldfragment hebt bepaald en de foto wilt maken.

Een opname in deze modus maken:

- ▶ Richt met het actieve AF-kader op het deel van uw onderwerp waar scherpstelling en belichting op moeten worden afgestemd
- ▶ Stel scherpte en belichting in en sla deze waarden op door de ontspanner tot het eerste drukpunt in te drukken
- ▶ Houd de ontspanner verder halverwege ingedrukt en bepaal het uiteindelijke beeld door de camera te bewegen
- ▶ Druk de ontspanner volledig in om de opname te maken

Belichtingscorrecties

Sommige motieven bestaan voornamelijk uit meer dan gemiddeld donkere of lichte gebieden, zoals grote sneeuwvlakten, of, andersom, een beeldvullende zwarte stoomlocomotief. Met de belichtingsprogramma's **P**, **S** en **A** kan het in dergelijke gevallen beter zijn met een aangepaste belichtingscompensatie te werken in plaats van met de meetwaarde-registratie. Hetzelfde geldt in het geval dat u meerdere foto's met een identieke belichting wilt maken. De ter beschikking staande waarden zijn + 3 t/m - 3 EV in 1/3 EV-stappen.

▶ In het hoofdmenu  selecteren

▶  selecteren

▶ In het submenu op de schaal met , of één van de beide instelwielen gewenste instelling verrichten

▶ Om te bevestigen **Set** aanraken

Als aan het linker instelwiel de functie **EV** wordt toegekend, kunt u daarmee de gewenste correctiewaarde rechtstreeks selecteren.

- Als er een correctiewaarde is ingesteld, verschijnt deze op het LCD-scherm zo **EV+3**. Tijdens het instellen kunt u het effect op het donkerder of lichter wordende LCD-scherm bekijken.





Aanwijzingen:

- Als u de belichting handmatig instelt, is belichtingscompensatie alleen mogelijk via de menubediening.
- Een ingestelde belichtingscompensatie blijft actief - ook na een aantal opnamen en zelfs als de camera wordt uitgezet - totdat hij weer op **0** (= midden van de schaal) wordt ingesteld.

Automatische belichtingsreeksen

Onderwerpen met veel contrast die zowel zeer heldere als zeer donkere gebieden omvatten, kunnen - afhankelijk van de belichting - zeer verschillende resultaten opleveren.

Met de automatische belichtingsreeks kunt u een reeks van drie opnamen met verschillende belichtingsniveaus maken. Daarna kunt u de meest gelukte foto voor verder gebruik uitkiezen.

- ▶ In het hoofdmenu  selecteren
- ▶  selecteren
- ▶ In het submenu op de schaal met  of één van de beide instelwielen gewenste instelling realiseren
- ▶ Om te bevestigen **Set** aanraken
 - Als u een belichtingsreeks instelt, wordt deze op het LCD-scherm weergegeven met een . Tijdens de opnamen kunt u het effect op het donkerder of lichter wordende LCD-scherm bekijken.

Aanwijzingen:

- Afhankelijk van het belichtingsprogramma worden de gradaties gegenereerd door het wijzigen van de sluitertijd (**P/A/M**) of het diafragma (**S**).
- De volgorde van de opnamen is: correcte belichting/onderbelichting/overbelichting.
- Afhankelijk van de beschikbare combinatie sluitertijd/diafragma kan het werkgebied van de automatische belichtingsreeks beperkt zijn.
- Een ingestelde belichtingscompensatie blijft actief - ook na een aantal opnamen en zelfs als de camera wordt uitgezet - totdat hij weer op ± 0 (= midden van de schaal) wordt ingesteld.

FLITSFOTOGRAFIE

GESCHIKTE FLITSAPPARATEN

De volgende flitsapparaten laten de TTL-flitsmeting, maar ook, afhankelijk van de uitrusting, een verschillend aantal van de in deze handleiding beschreven functies toe.

- Leica System-flitsapparaten zoals de modellen SF 40, SF 64, en SF 58.
- Andere Leica-systeemflitsapparaten, behalve de Leica SF 20

U kunt ook andere, makkelijk verkrijgbare opzet-flitsapparaten met gestandaardiseerde flitsvoet en positief middencontact¹ (X-contact) respectievelijk door middel van adapter en synchroonkabel verbonden studio-flitsinstallaties worden geplaatst en via het middencontact worden geactiveerd.

Wij adviseren het gebruik van thyristor-geregelde elektronenflitsapparaten.

FLITSER PLAATSEN

- ▶ Camera en flitser uitschakelen
- ▶ Trek het kapje dat de accessoireschoen en de aansluiting beschermt als ze niet worden gebruikt, naar achteren
- ▶ Voet van het flitsapparaat geheel in de accessoireschoen schuiven en, indien aanwezig, met de klemmoer tegen ongewild eruit vallen beveiligen. Dit is belangrijk omdat veranderingen in de positie in de accessoireschoen de contacten kunnen onderbreken en dus storingen kunnen veroorzaken.

Het flitsapparaat moet voor de automatische regeling door de camera op de modus **TTL** zijn ingesteld. Bij instelling op **A** worden boven- of ondergemiddeld lichte motieven eventueel niet optimaal belicht. Bij instelling op **M** moet de flitsbelichting door instelling van een bijbehorende gedeelde flitsstand op de door de camera bepaalde diafragma- en afstandswaarden worden afgestemd.

- De weergave voor de ingestelde flitsmodus (zie volgende pagina's) wordt wit weergegeven. Als de flitser nog niet volledig geladen is en om die reden nog niet paraat is, zal hij kort rood knipperen.

De camera bepaalt het benodigde flitsvermogen door het afgeven van een of meer meetflitsen in fracties van seconden voor de eigenlijke opname. Onmiddellijk daarna, tijdens de belichting, wordt de hoofdflits geactiveerd. Alle factoren die de belichting beïnvloeden (bijvoorbeeld opnamefilters en wijziging van de diafragma-instelling) worden automatisch gerespecteerd.

Aanwijzingen:

- Het flitsapparaat moet klaar voor gebruik zijn, anders kan dit foutieve belichtingen en foutieve meldingen van de camera tot gevolg hebben.
- Seriebeeldopnamen en automatische belichtingsreeksen met flits zijn niet mogelijk. In dat geval verschijnt er geen flitsindicatie en de flitser flitst niet, ook al is de flitser omhoog geklapt.
- Het gelijktijdig gebruik van een flitsapparaat en de elektronische zoeker Leica Visoflex is niet mogelijk.

¹Wanneer andere, niet speciaal op de camera afgestemde flitsapparaten worden gebruikt die de witbalans van de camera niet automatisch omschakelen, moet de instelling  **Flash** worden gebruikt (zie pagina 145).

FLITSMODI

Programma selecteren:

- ▶ In het hoofdmenu  selecteren
- ▶  selecteren
- ▶ In het submenu de gewenste instelling selecteren
 - De indicatie van het flitsprogramma wordt aangepast.

Als aan het linker instelwiel de functie  wordt toegekend, kunt u daarmee de gewenste optie rechtstreeks selecteren.

- De geselecteerde modus wordt weergegeven op het LCD-scherm.

Aanwijzing:

Als geen systeemcompatibel flitsapparaat is geplaatst, is de instelling niet beschikbaar, en daarom wordt de functie grijs weergegeven.

Automatische flitsinschakeling

Dit is een standaard modus. Een geplaatst en ingeschakeld flitsapparaat wordt altijd dan automatisch geactiveerd, wanneer bij slechte lichtomstandigheden langere belichtingstijden tot onscherpe opnamen zouden kunnen leiden.

Automatische flits- en voorflitsinschakeling

Voor vermindering van het "rode-ogen"-effect bij het fotograferen met flits van mensen. Het is aan te bevelen dat mensen niet direct in de lens kijken. Omdat het effect intensiever is naarmate bij weinig licht de pupillen zich verwijden, dient u bijv. bij binnenopnamen zoveel mogelijk licht aan te doen, zodat de pupillen zich vernauwen. Door de voorflits, die bij indrukken van de ontspanner kort voor de opname opflitst, vernauwen zich de pupillen van de mensen die naar de camera kijken, zodat het "rode-ogen-effect" wordt gereduceerd.

Handmatige flitsinschakeling

Voor tegenlichtopnamen waarbij het hoofdonderwerp het frame niet vult en zich in de schaduw bevindt, of in gevallen waarin u hoge contrasten (bijv. in direct zonlicht) wilt reduceren (invulflitsen). Zolang deze modus is geactiveerd, wordt een geplaatst en ingeschakeld flitsapparaat, onafhankelijk van de heersende lichtomstandigheden, bij elke opname geactiveerd. Het flitsvermogen wordt afhankelijk van de gemeten helderheid geregeld: bij slecht licht net als in de automatische modus en bij toenemende helderheid met een steeds lager vermogen. De flitser werkt dan als invullend licht, bijvoorbeeld om donkere schaduwen op de voorgrond of onderwerpen in tegenlicht te verlichten en om in het geheel een evenwichtiger belichting te creëren.

Handmatige flits- en voorflitsinschakeling

Voor een combinatie van de bovenstaande situaties en/of functies.

Automatische flitsinschakeling met voorflits en langere sluitertijden

Voor gelijktijdig aangepaste d.w.z. lichtere weergave van vooral een donkere achtergrond en flitsinvulling van de voorgrond.

Toelichting: Bij de andere flitsmodi wordt de sluitertijd maximaal $\frac{1}{30}$ s verlengd, om het risico van bewegingen te minimaliseren. Dat leidt er vaak toe dat bij opnamen met flits de niet door het flitslicht verlichte achtergrond sterk onderbelicht wordt.

Daarom worden bij deze flitsmodus daarentegen voor een goede balans t.o.v. het bestaande omgevingslicht, de in een dergelijke situatie nodige langere belichtingstijden (t/m 30 s) in deze gevallen getolereerd.



Aanwijzingen:

- Afhankelijk van de **AUTO ISO SETTINGS** (zie pag. 146) kan het zijn dat de camera langere sluitertijden niet ondersteunt, omdat in dergelijke gevallen de verhoging van de ISO-gevoeligheid voorrang heeft.
- De langste sluitertijd kan worden ingesteld met **Slowest Speed** (zie pag. 146).

Automatische flits- en voorflitsinschakeling met langere sluitertijden

Voor een combinatie van de laatstgenoemde situaties en/of opties.

Aanwijzing:

Om bewogen opnamen bij de langere sluitertijden in de modi  en  te vermijden, moet u de camera goed stilhouden, d.w.z. ergens op steunen of een statief gebruiken. U kunt ook kiezen voor een hogere gevoeligheid.

Flitsbereik

Het nuttige flitsbereik is afhankelijk van de handmatig ingestelde ofwel door de camera geregelde diafragma- en gevoeligheidswaarden. Voor voldoende verlichting met flitslicht is het van belang dat het onderwerp zich binnen het bereik van de flitser bevindt.

Synchronisatietijdstip

Bij flitsopnamen bestaat de verlichting uit twee lichtbronnen: het aanwezige licht en het flitslicht. De flitstiming bepaalt in de regel waar alle of de meeste van de door de flits verlichte delen van het onderwerp in het beeldveld worden afgebeeld.

Bij de gebruikelijke flitstiming, aan het begin van de belichting, kan dit leiden tot schijnbare tegenstellingen, zoals een voertuig dat door zijn eigen lichtsporen lijkt te worden "ingehaald".

De Leica TL2 stelt u in staat tussen dit gebruikelijke flitstijdstip en het einde van de belichting te kiezen:

▶ In het hoofdmenu  selecteren

▶ In  de gewenste instelling selecteren

In het tweede geval zullen in het bovenstaande voorbeeld de lichtsporen van de auto, zoals verwacht, het voertuig lijken te volgen. Deze flitstechniek verleent de foto een natuurlijkere impressie van beweging en dynamiek.

Aanwijzing:

Bij het flitsen met kortere sluitertijden is er, behalve bij zeer snelle bewegingen, nauwelijks verschil tussen de beide flitstijdstippen.

Flits-belichtingscorrecties

Met deze optie kan de flitsbelichting onafhankelijk van de belichting door het aanwezige licht gericht afgezwakt of versterkt worden, bijv. om bij een buitenopname 's avonds het gezicht van een persoon op de voorgrond lichter te maken, terwijl de licht sfeer behouden blijft.

▶ In het hoofdmenu  selecteren

▶ In  selecteren

▶ In het submenu op de schaal met , of één van de beide instelwielen gewenste instelling verrichten

▶ Om te bevestigen  aanraken

- Als u een belichtingscompensatie instelt, wordt deze op het LCD-scherm weergegeven met een .

Aanwijzingen:

- Flits-belichtingscorrectie verandert het bereik van de flitser.
- Een ingestelde compensatie blijft actief - ook na een aantal opnamen en zelfs als de camera wordt uitgezet - totdat hij weer op ± 0 (= midden van de schaal) wordt ingesteld.
- Een eventueel reeds via menubediening op de camera ingevoerde correctiewaarde is niet effectief, zodra op een navenant uitgerust en geplaatst flitsapparaat (bijvoorbeeld de Leica SF 64) een correctiewaarde wordt ingevoerd.

VIDEO-OPNAMEN

Met de Leica TL2 kunt u ook video-opnamen maken. Bij het omschakelen tussen foto- en videoweergave kunt u gebarenbesturing toepassen **Afb. 52 a/b**.

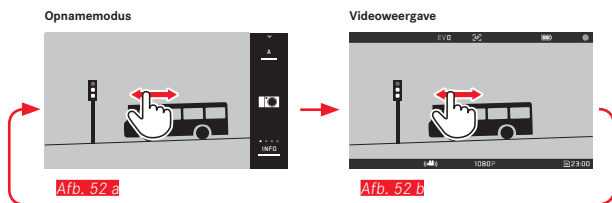

Aanwijzingen:

- Aangezien slechts een deel van het sensoroppervlak wordt gebruikt, zal de effectieve brandpuntsafstand worden vergroot, d.w.z. dat een beelduitsnede ook dienovereenkomstig kleiner zal zijn.
- Ononderbroken video-opnamen met een maximale lengte van 29 minuten zijn mogelijk. De maximale bestandsgrootte bedraagt 4 GB. Als de opname groter is, wordt het surplus automatisch in een volgend bestand opgeslagen (enzovoort).

Bij video-opnamen zijn de volgende opties beschikbaar:

Resolutie

- ▶ In het hoofdmenu **MOTION IMAGE** selecteren
- ▶ In **VIDEO RESOLUTION** gewenste instelling selecteren, hetzij **4K**, hetzij **1080p** voor 'Full-HD'-opnamen, of **720p** voor 'HD'-opnamen, of **SLOMO** voor vertraagde opnamen

Aanwijzing:

Voor **4K** video-opnamen hebben geheugenkaarten met hoge datasnelheid de voorkeur. Ze moeten minstens de Class U3- of V30-standaard hebben. Met langzamere kaarten wordt de opname eventueel afgebroken zodra de capaciteitsgrens van het buffergeheugen in de camera is bereikt.

ISO-filmgevoeligheid

Alle menu-instellingen beschikbaar

Afstandsinstelling

Alle op de pagina's 150-156 beschreven opties.

Belichtingsmeetmethoden

Alle varianten die op de pagina 158 staan beschreven

Belichtingsregeling

Dit is volledig onafhankelijk van het voor foto's ingestelde belichtingsprogramma of de respectieve sluitertijd- en diafragma-instellingen.

- **Sluitertijd:** Afhankelijk van de geselecteerde **VIDEO RESOLUTION**
- **Diafragma:** Automatisch
- Als de correcte belichting, zelfs met de grootste diafragma-instelling niet mogelijk is, wordt de ISO-gevoeligheid automatisch verhoogd - ongeacht de handmatige instelling.

Aanwijzing:

De automatische belichtingsregeling houdt rekening met alle schommelingen in de helderheid. Als dit niet gewenst is, bijv. bij landschapsfotografie en panorama's, moet u de sluitertijd handmatig instellen.

Film-voorkeuze-instellingen, contrast, scherpte, kleurverzadiging:

Alle op pagina 146 beschreven varianten, maar in dit geval worden alleen de witbalans-, contrast-, verzadigings- en scherpte-instellingen gewijzigd.

Stabilisatie

▶ In het hoofdmenu  selecteren

▶ In  de gewenste instelling selecteren

Aanwijzing:

Bij gebruik van de video-stabilisatie wordt het beeldfragment iets verkleind t.o.v. van opnamen zonder stabilisatie.

Starten/stoppen van de opname

In de fabriekinstelling dient die functieknop als video-ontspanner. Maar als één van de andere beschikbare functies aan de knop is toegewezen, zijn er twee procedures beschikbaar: Voor het gebruik van de functieknop als video-ontspanner moet hij navenant worden ingesteld.

▶ In het hoofdmenu  selecteren

▶ In   selecteren

Als u de instelling van de functieknop niet wilt veranderen, kunt u alternatief ook de (foto-)ontspanner gebruiken, nadat u het video-beeldscherm met behulp van gebarenbesturing hebt opgevoerd.

Starten:

- ▶ Functieknop / ontspanner indrukken
 - Een lopende video-opname wordt aangegeven door een knipperende rode stip. Bovendien wordt de resterende opnametijd weergegeven.

Afsluiten:

- ▶ Functieknop / ontspanner nogmaals indrukken

Geluidsoptname

Het geluid wordt in stereo opgenomen d.m.v. de ingebouwde microfoons.

Ter vermindering van mogelijk windruis, veroorzaakt tijdens geluidsoptname, is er een dempingsoptie beschikbaar:

▶ In het hoofdmenu  selecteren

▶ In  de gewenste instelling selecteren

Aanwijzing:

Zowel de automatische afstandsinstelling (autofocus), alsook de aanpassing van de brandpuntsafstand van zoomobjectieven produceren geluiden die eveneens worden opgenomen.

Dit kan worden voorkomen door tijdens het opnemen beide niet uit te voeren, door een handmatige afstandsinstelling te realiseren, of door de brandpuntsafstand niet te wijzigen.

WEERGAVEMODUS

Permanente weergave

Het omschakelen tussen opname- en permanente weergavemodus kan op twee manieren plaatsvinden.

Met gebarenbesturing **Afb. 53 a/b**

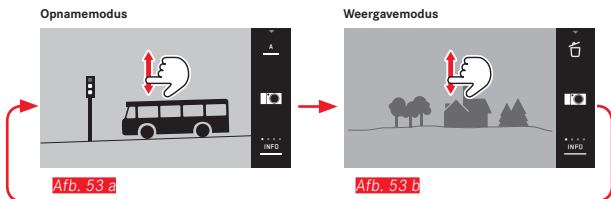

Met het functieknop

In de fabriekinstelling dient die functieknop als video-ontspanner. Voor de omschakeling tussen opname- en weergavemodus moet hij navenant worden ingesteld.

▶ In het hoofdmenu  selecteren

▶ In   selecteren



Aanwijzingen:

- Vanuit de weergavemodus kunt u op elk moment overschakelen naar opnamemodus door de ontspanner maar aan te tippen.
- Vanuit de menubediening moet u eerst de opnamemodus starten voordat u naar de weergavemodus kunt gaan.
- In het weergavemenu kunt u kiezen of u de opnamen van de kaart of die van het interne geheugen wilt bekijken.

- Als er geen beeldbestand op de geheugenkaart of in het interne geheugen is, verschijnt **No valid image to play**.
- Wanneer u met de serieopname-optie of de automatische belichtingsreeks fotografeert, zal vooralsnog de laatste foto van de serie, resp. de laatste op de geheugenkaart opgeslagen foto van de serie, worden getoond – mits op dat moment nog niet alle opnamen van de serie door het interne buffergeheugen van de camera naar de kaart zijn overschreven.
- Bestanden die niet zijn opgenomen met deze camera kunnen er eventueel niet mee worden weergegeven.
- In sommige gevallen zal de weergave op het LCD-scherm niet de gebruikelijke kwaliteit hebben, of het scherm blijft zwart en geeft alleen de bestandsnaam weer.

Automatische weergave

Met de **AUTO REVIEW**-functie kunt u iedere opname automatisch onmiddellijk daarna laten weergeven:



- ▶ In het hoofdmenu  selecteren
- ▶  selecteren
- ▶ In het **DURATION**-submenu de gewenste functie en/of tijdsduur kiezen
- ▶ In het **HISTOGRAM**-submenu de gewenste instelling selecteren

Aanwijzing:

Met **AUTO REVIEW** weergegeven opnamen in portretformaat verschijnen eerst ongeroteerd, ook al is de **AUTO ROTATE**-functie ingeschakeld. Met  kunt u de foto roteren.

OPNAMEN STAAND WEERGEVEN

Wanneer de camera tijdens de opname horizontaal wordt gehouden, zal de opname meestal ook op deze manier worden weergegeven. Bij opnamen in staand formaat, d.w.z. met de camera verticaal, kan het bij het bekijken van de opnamen, terwijl u de camera horizontaal vasthoudt, onpraktisch zijn dat het beeld niet als een staand beeld wordt weergegeven.

- ▶ In het hoofdmenu  selecteren
- ▶  selecteren
- ▶ In het submenu de gewenste instelling selecteren

Als u  selecteert, worden portretopnamen automatisch staand weergegeven.

Aanwijzingen:

- Verticale opnamen die staand worden weergegeven, zijn noodzakelijkerwijs veel kleiner.
- Deze optie is met **AUTO REVIEW** niet beschikbaar.

OPNAMEN SELECTEREN

Met gebarenbesturing **Afb. 54 a/b-c/d**

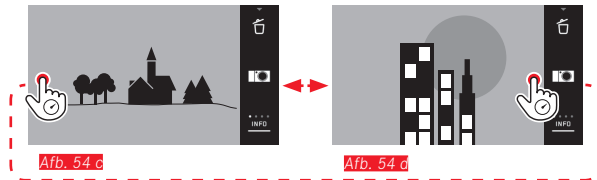
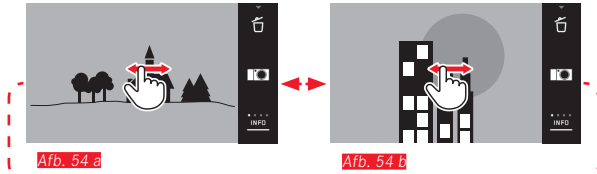

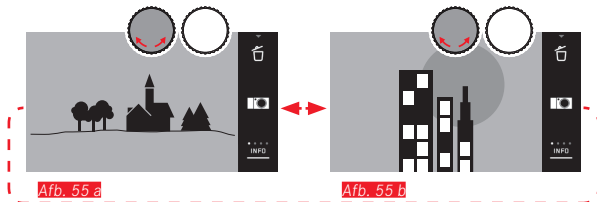

Met het linker instelwiel **Afb. 55 a/b**



Door naar rechts te vegen, ofwel het instelwiel naar rechts te draaien, gaat u naar de opnamen met de hogere nummers; door naar links te vegen of het instelwiel naar links te draaien naar de lagere nummers. De opnamen worden weergegeven in een eindeloze lus. Als de meest recente opname bereikt is, verschijnt de eerste weer.

OPNAMEN VERGROTEN/VERKLEINEN

Met de vergrote weergave kunt u de scherpte nauwkeuriger beoordelen. Vergroten en verkleinen doet u met  /  gebaren [Afb. 56 a/b](#) of met het rechter instelwiel [Afb. 57 a/b](#). Met het  gebaar bereikt u in twee stappen de maximale vergroting [Afb. 58 a-c](#).

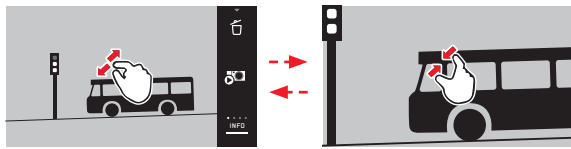

Afb. 56 a

Afb. 56 b

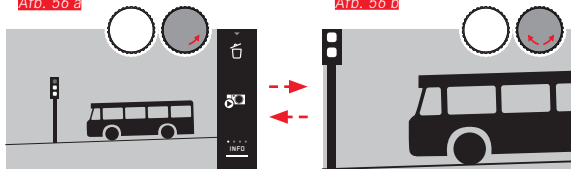

Afb. 57 a

Afb. 57 b



Afb. 58 a

Afb. 58 b

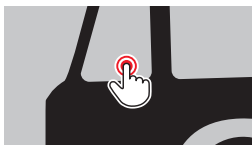

Afb. 58 c

Aanwijzing:

Door het aanraken van het scherm op het gewenste punt, kunt u opgeven, welk deel van de opname moet worden vergroot.

Gelijktijdige weergave van 9 opnamen

De weergave van 9 verkleinde opnamen geeft u een overzicht en/of een bepaalde opname is sneller terug te vinden [Afb. 59 a/b](#) / [Afb. 60a/b](#).



Afb. 59 a



Afb. 59 b

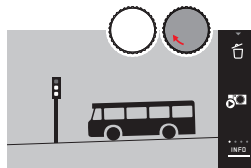

Afb. 60 a



Afb. 60 b

Aanwijzingen:

- Video's kunnen niet worden vergroot.
- Tijdens de vergrote/9-voudige weergave kunt u de bijkomende informatie niet bekijken.
- Hoe sterker de opname wordt vergroot, hoe minder – door de naar verhouding kleinere resolutie – de weergavekwaliteit wordt.
- Met andere typen camera's gemaakte opnamen kunnen eventueel niet worden vergroot.

Opname in 9-voudig overzicht selecteren *Afb. 61 a/b*

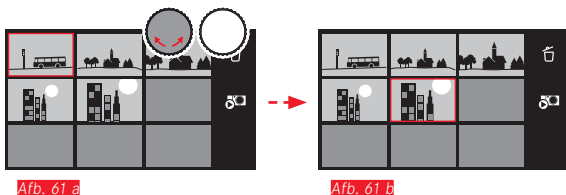

Afb. 61 a

Afb. 61 b

9-voudig overzicht verlaten *Afb. 62 a/b* / *Afb. 63 a/b*

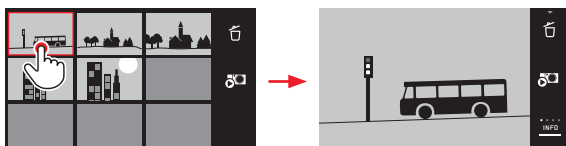

Afb. 62 a

Afb. 62 b

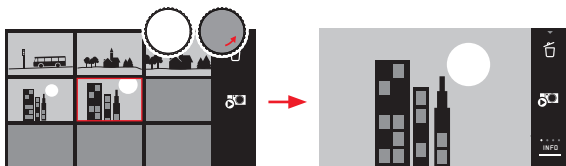

Afb. 63 a

Afb. 63 b

BEELDUITSNEDE SELECTEREN *Afb. 64 a/b*

In een vergrote opname kunt u de vergrote uitsnede vanuit het midden verplaatsen, om bijv. details nauwkeuriger te bekijken die niet in het midden liggen.

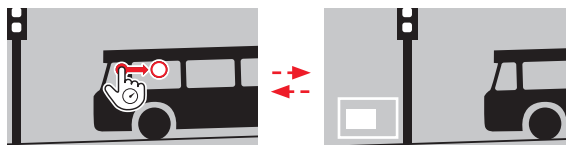

Afb. 64 a

Afb. 64 b

- De positie waar de uitsnede zich binnen de opname ongeveer bevindt, wordt aangeduid.

WEERGAVEMENU

Het weergavemenu bevat een aantal functies die in submenu's moeten worden ingesteld.

Weergavemenu oproepen **Afb. 65 a/b**

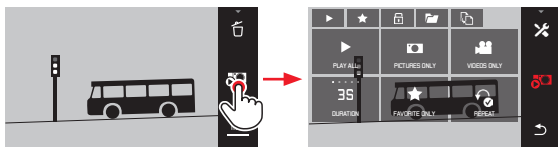

Afb. 65 a

Afb. 65 b

Behalve met de hier en op de volgende pagina's beschreven pure gebarenbesturing kunt u verscheidene bedieningsstappen ook met de instelwielen uitvoeren **Afb. 66 a/b** / **Afb. 67 a/b**.

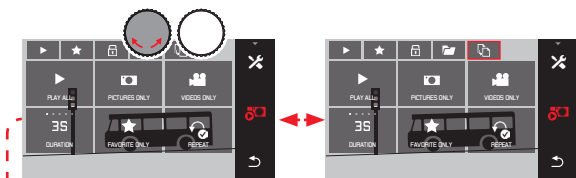

Afb. 66 a

Afb. 66 b

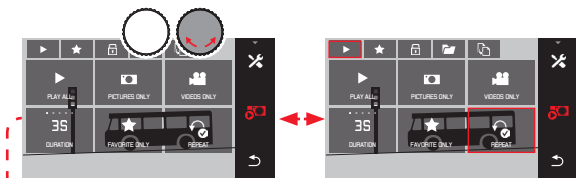

Afb. 67 a

Afb. 67 b

Diashow

U kunt de Leica TL2 dusdanig instellen dat de opnamen automatisch in successie worden getoond. Binnen deze functie kan worden bepaald of alle opnamen, of alleen uw favorieten moeten worden getoond of alleen foto's, of alleen video's. U kunt ook kiezen voor hoe lang de opnamen moeten worden weergegeven, en of de diashow moet worden herhaald totdat u hem stopt. Het submenu Diashow verschijnt al als u het weergavemenu opent.

► De andere handelingen voert u uit in de betreffende submenu's:

- Instellingen in  en 
- Starten met , ,  of 

Aanwijzing:

Uw instellingen in **DURATION** en **REPEAT** blijven behouden, ook na het in- en uitschakelen van de camera.

Diashow afsluiten **Afb. 68 a/b**

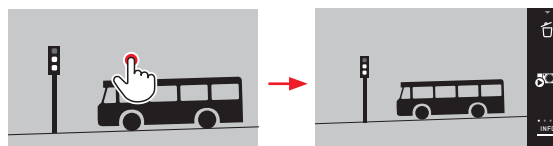

Afb. 68 a



Afb. 68 b

Opnamen als favorieten markeren / markering opheffen

U kunt een opname als favoriet markeren, bijvoorbeeld om hem snel terug te vinden.

Opnamen beveiligen / wisbeveiliging opheffen

Opnamen die u tegen per ongeluk wissen wilt beveiligen, kunt u als zulks markeren.

De bedieningsmethode voor markeren en beveiligen is dezelfde, ze verschillen alleen in de manier waarop u de submenu's start:  voor favorieten,  voor beveiliging. Hier worden ze, als voorbeeld, voor favorieten beschreven.

Individueel markeren *Afb. 69 a-c*

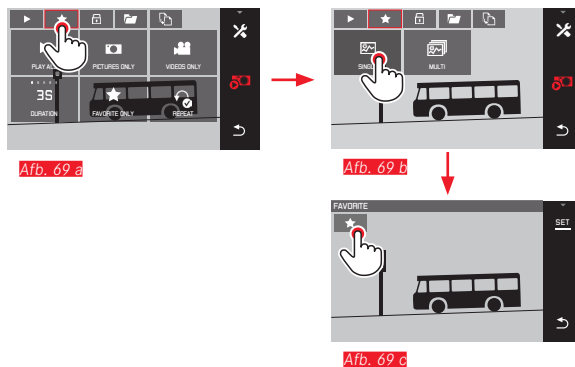

In de 3e stap kunt u markeren door  aan te raken of de **SET**-indicatie.

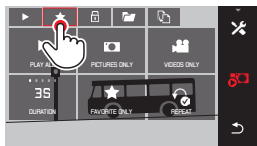
Meerdere markeren Afb. 70 a-c

Afb. 70 a



Afb. 70 b



Afb. 70 c

Markeringen verwijderen

Markeringen kunnen in de 3e stap weer worden verwijderd door  of  aan te raken.

Aanwijzingen:

- Als u probeert beveiligde beelden te wissen, zullen er waarschuwingen verschijnen. Wilt u deze opnamen toch wissen, dan verwijdert u de beveiliging zoals hierboven beschreven.
- Ook beveiligde opnamen worden gewist bij het formatteren.

Opnamen wissen

Opnamen op de geheugenkaart en in het interne geheugen kunt u altijd wissen - individueel of allemaal tegelijk.

Wismenu oproepen Afb. 71 a/b

Afb. 71 a

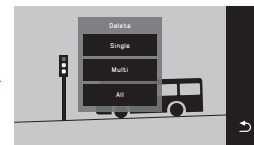

Afb. 71 b

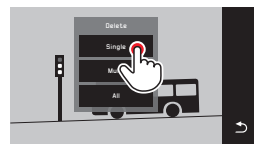
Individuele opnamen wissen Afb. 72 a/b

Afb. 72 a

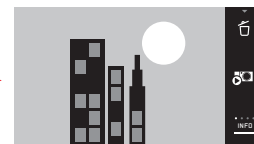

Afb. 72 b

Meerdere opnamen verwijderen **Afb. 73 a-e**

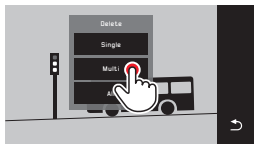

Afb. 73 a

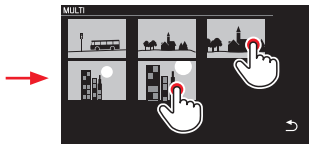

Afb. 73 b



Afb. 73 c

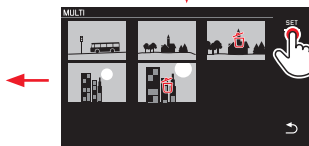

Afb. 73 d

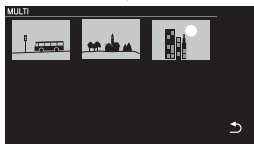

Afb. 73 e

Alle opnamen wissen **Afb. 74 a/b**

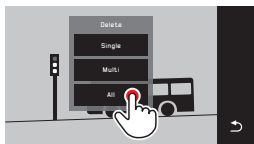

Afb. 74 a

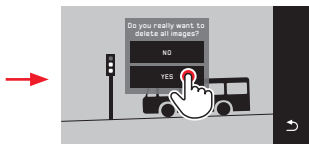

Afb. 74 b

Aanwijzingen:

- Alleen bij **SINGLE**:
Na het wissen verschijnt de volgende opname. Als de opname beveiligd is, zal hij nog steeds zichtbaar zijn en er verschijnt een melding **This image is protected** op het scherm.
- Alleen bij **MULTI**:
Opnamen die al voor beveiliging zijn gemarkeerd, kunnen niet worden gemarkeerd voor wissen. Als dit toch wordt geprobeerd, verschijnt er kort een melding.
- Alleen bij **ALL**:
Na succesvol wissen, verschijnt de melding **No valid image to play**. Als het wissen niet is gelukt, verschijnt de originele opname weer.
- Wanneer u meerdere of alle opnamen wist, kan er, vanwege de tijd die nodig is voor de verwerking van de gegevens, tijdelijk een melding op het scherm verschijnen.
- Als sommige opnamen wisbeveiliging hadden, zal kort **Protected images were not deleted** verschijnen. Vervolgens wordt de eerste van deze beveiligde opnamen getoond. Bij beveiligde opnamen moet de wisbeveiliging eerst worden opgeheven, voordat ze kunnen worden gewist.
- De wis- en beveiligingsfuncties hebben altijd uitsluitend betrekking op de opnamen op de bron (geheugenkaart/intern geheugen) die u hebt geselecteerd in het weergavenmenu.

Belangrijk:

Na het wissen van de opnamen, kunt u ze niet meer bekijken.

Weergavebron selecteren **Afb. 75 a-c**

Aanwijzing:

Deze functie staat niet ter beschikking als er een geheugenkaart is geplaatst.

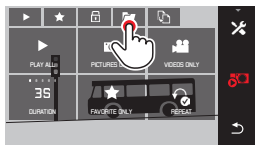



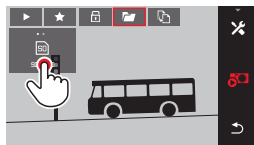

Afb. 75 a

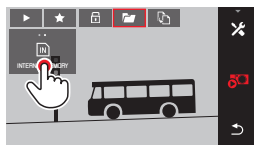

Afb. 75 b



Afb. 75 c

Het selecteren van de bron bepaalt niet alleen welke opnamen zullen worden weergegeven, maar ook op welke opnamen de functies , ,  en  betrekking hebben.

Opnamegegevens van intern geheugen naar geplaatste geheugenkaart of andersom kopiëren

Wanneer de kaart is geplaatst, zal de Leica TL2 de opnamegegevens wegschrijven naar de kaart. Als er geen kaart is, naar het interne geheugen. U kunt de opnamegegevens altijd van hun oorspronkelijke opslaglocatie naar de andere kopiëren - binnen de beperkingen van de voorhanden opslagcapaciteit. De kopiëerrichting wordt bepaald door de geselecteerde weergavebron: Is het interne geheugen geselecteerd, worden de gegevens van daar naar de geheugenkaart gekopieerd en vice versa

Alle opnamen / als favorieten gemarkeerde opnamen kopiëren **Afb. 76 a/b**

De bediening is hetzelfde voor beide functies. Het enigste verschil is uw keuze: zoals in het voorbeeld **FAVORITES ONLY**, of **ALL**.

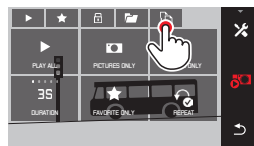

Afb. 76 a

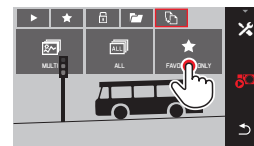

Afb. 76 b

Na ca. 3 seconden begint de gegevensverwerking.

- Vanwege de tijd die hiervoor nodig is, volgt er een melding over. Na afloop van het succesvolle kopiëren verschijnt er een bevestigingsmelding.

Meerdere opnamen kopiëren **Afb. 77 a-e**

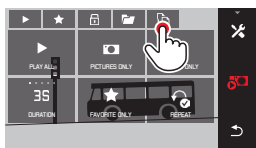

Afb. 77 a

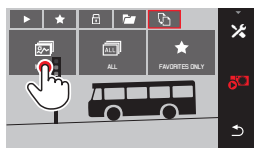

Afb. 77 b

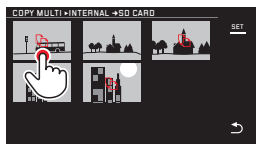

Afb. 77 c

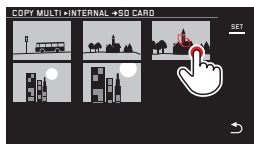

Afb. 77 d

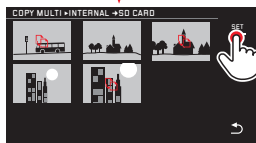

Afb. 77 e

Vanaf **Afb. 77 c** kunt u de gewenste opnamen in plaats van met gebarenbesturing ook met de instelwielen selecteren.

- De **SET**-indicatie wordt dan vervangen door .

Ca. 2 sec. na uw laatste markering verandert de indicatie weer en u kunt nu doorgaan met **Afb. 77 e**.

Na ca. 3 seconden begint de gegevensverwerking.

- Vanwege de tijd die hiervoor nodig is, volgt er een melding over. Na afloop van het succesvolle kopiëren verschijnt er een bevestigingsmelding.

Videoweergave

Als er een video-opname is geselecteerd, verschijnt er **PLAY ▶** op het LCD-scherm.

Afspelen starten **Afb. 78**



Afb. 78

Video- en audio-bedieningspictogrammen oproepen **Afb. 79 a/b**

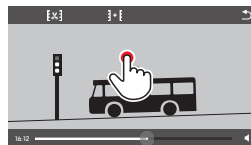

Afb. 79 a

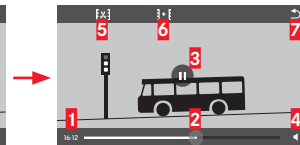

Afb. 79 b

- 1** Verstreken tijd
- 2** Voortgangsbalk met touchscreen
- 3** Pauze
- 4** Volume
- 5** Video's inkorten
- 6** Twee video's verbinden
- 7** Terug naar begin video

Aanwijzing:

De bedieningspictogrammen gaan uit na 3 s.

Afspelen vanaf een gewenst punt voortzetten **Afb. 80 a/b**

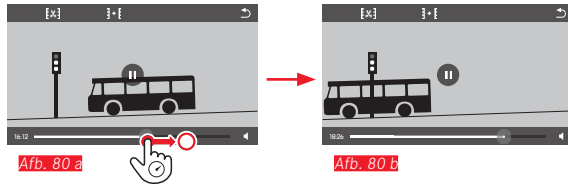

Afspelen pauzeren **Afb. 81 a/b**

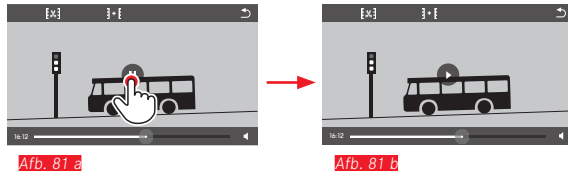

Afspelen afsluiten **Afb. 82 a/b**

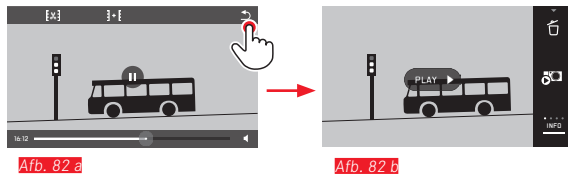

Volume instellen **Afb. 83 a/b**

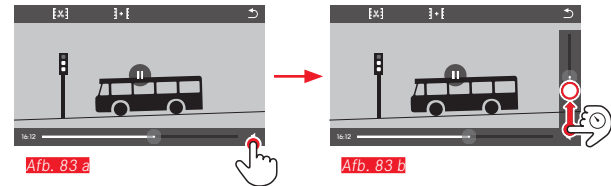

Aanwijzing:

In de onderste positie van de balk is de geluidswaergave uitgeschakeld, het volumesymbool wisselt naar .

Video-opnamen knippen en plakken

De Leica TL2 biedt twee verschillende manieren om een opgenomen video te knippen.

Begin- en eindstukken wegknippen **Afb. 84 a-c**

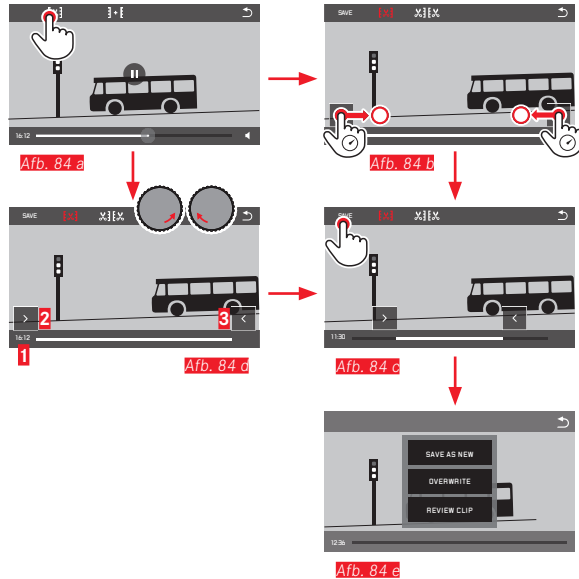

- ▶ Voortzetting van de bediening, zie volgende pagina, rechter kolom.

Knippen van een bepaalde scène **Afb. 85 a-f**

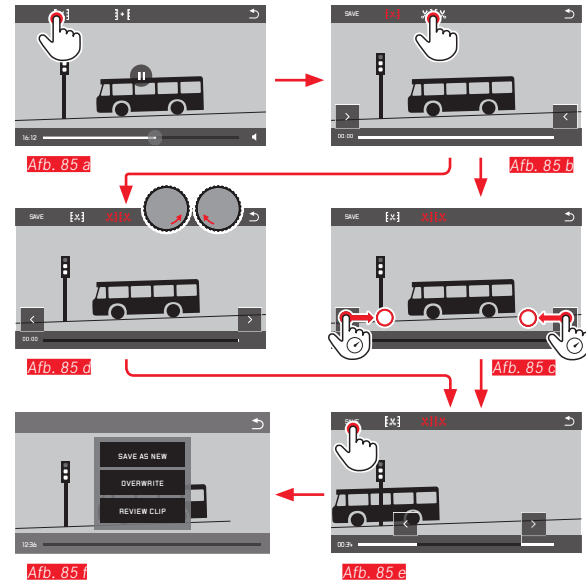

- Tijdens het proces worden de tijd (1) en de beelden van start- en eindpunt weergegeven (2/3)
- ▶ Voortzetting van de bediening, zie volgende pagina, rechter kolom.

Aanwijzing:

Knippen is in 1 -seconde-stappen mogelijk, dus moet de uitgangsvideo een lengte van ten minste 3 sec. hebben.

Twee video-opnamen met elkaar verbinden **Afb. 86 a-d**

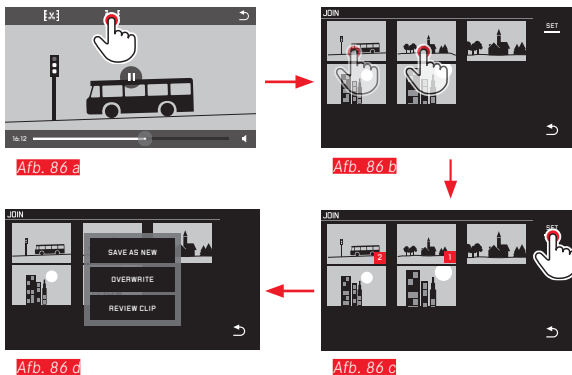

► Voortzetting van de procedure: zie rechter kolom.

Aanwijzing:

Per verbindingsprocedure kunt u 2 video's selecteren. De volgorde is aangegeven met **1** en **2**.

Zowel bij het knippen als bij het verbinden van de video's verloopt de procedure door selectie van één van de drie punten in het submenu **Afb. 84 e, 85 f, 86 d** op dezelfde manier:

► **SAVE AS NEW** selecteren

De nieuwe video wordt extra opgeslagen, het origineel blijft behouden.

► **OVERWRITE** selecteren

De nieuwe video wordt opgeslagen, maar het origineel wordt gewist.

► **REVIEW CLIP** selecteren

De nieuwe video wordt weergegeven. Hij wordt niet opgeslagen en het origineel wordt ook niet gewist.



- In alle drie gevallen verschijnt er, vanwege de tijd die nodig is voor de verwerking van de gegevens, eerst een overeenkomstige melding op het scherm en vervolgens de openingsscène van de nieuwe video.

OVERIGE ZAKEN



GEBRUIKERSPROFIELEN

In de Leica TL2 kunt u naar wens combinaties van alle menu-instellingen permanent opslaan, bijv. om ze wanneer u maar wilt bij terugkerende situaties/onderwerpen snel en eenvoudig te kunnen oproepen. Voor zulke combinaties staan er in totaal drie geheugenplaatsen ter beschikking. Natuurlijk kunt u alle menu-opties ook weer op de fabrieksinstellingen terugzetten (**Default Profile**):

Profielen aanmaken

- ▶ Stel de gewenste opties in het menu in
- ▶ In het hoofdmenu  selecteren
- ▶  selecteren
- ▶ In het submenu **Save as Profile** selecteren
- ▶ In het **Save as Profile**-submenu de gewenste profiel-geheugenplaats selecteren



Profielen toepassen

- ▶ In het hoofdmenu  selecteren
- ▶  selecteren
- ▶ In het submenu **Load Profile** selecteren
- ▶ In het **Save as Profile**-submenu de gewenste profiel-geheugenplaats of **Default Profile** selecteren

Aanwijzingen:



- **Default Profile** biedt u de mogelijkheid om op ieder moment terug te keren naar de fabrieksinstellingen. Dat wil zeggen, ook wanneer u menu-instellingen in één of meer van de drie profielen hebt opgeslagen.
- In tegenstelling tot de in de paragraaf 'Terugzetten van alle individuele instellingen' beschreven -functie worden uw instellingen van tijd, datum en taal, met **Default Profile**, niet teruggezet.

Naam profiel wijzigen

- ▶ In het hoofdmenu  selecteren
- ▶  selecteren
- ▶ In het submenu **Rename Profile** selecteren
- ▶ In het **Rename Profile**-submenu de gewenste profiel-geheugen-plaats selecteren
- ▶ In het bijbehorende toetsenblok-submenu door middel van aanraken de gewenste karakters voor de nieuwe naam invoeren

Profielen op de geheugenkaart opslaan / van een kaart overnemen

U kunt óf de profielplaatsen op de geheugenkaart kopiëren, óf de op de kaart opgeslagen profielplaatsen overbrengen naar de camera. Beide functies worden op een in principe gelijke manier verricht:

- ▶ In het hoofdmenu  selecteren
- ▶  selecteren
- ▶ In het submenu **Export Profile** of **Import Profile** selecteren
 - Er verschijnt een scherm met een vraag
- ▶ Ex-/importeren bevestigen - **YES** of afwijzen - **NO**

Aanwijzing:

Bij het exporteren worden in principe altijd alle profielplaatsen naar de kaart overgedragen, d.w.z. ook profielen die evt. leeg zijn. Als gevolg daarvan worden bij het importeren van profielen alle eventueel reeds op de camera aanwezige profielen overschreven; dat wil zeggen: gewist.

TERUGZETTEN VAN ALLE INDIVIDUELE INSTELLINGEN

Met deze functie kunnen alle eigen instellingen in het menu in één keer op de fabrieksinstellingen worden teruggezet, naar wens echter ook met uitzondering van de WiFi-instellingen en / of die in de gebruiksprofielen:

- ▶ In het hoofdmenu  selecteren
- ▶  selecteren
 - Er verschijnt een scherm met een vraag
- ▶ Wissen bevestigen - **YES** of verwerpen - **NO**
 - Er verschijnt een vraag-beeldscherm voor het thema WiFi-instellingen
- ▶ Het wissen van de WiFi-instellingen bevestigen - **YES** of afwijzen - **NO**
 - Er verschijnt een vraag-beeldscherm voor het thema profielinstellingen
- ▶ Het wissen van de profielinstellingen bevestigen - **YES** of afwijzen - **NO**

Aanwijzing:

Deze terugstelling geldt ook voor de instellingen in **Date/Time** en **Language**. Als de camera dan voor het eerst wordt ingeschakeld, begint weer de welkomstvideo. De rest van deze procedure staat beschreven in de secties "Menutaal" en "Datum/tijd".

NUMMERING VAN OPNAMEBESTANDEN TERUGZETTEN

De Leica TL2 slaat de opnamebestanden op met nummers in oplopende volgorde, die op hun beurt worden opgeslagen in mappen die automatisch worden aangemaakt. Daarom bestaat de naam van de opgenomen bestanden altijd uit acht tekens, "L" voor de (Leica) camera, drie cijfers voor de map en vier cijfers voor de opname, bijvoorbeeld „L1001234“. U kunt dit nummersysteem resetten wanneer u maar wilt:

► In het hoofdmenu  selecteren

►  selecteren

- Er verschijnt een scherm met een vraag

► Bevestigen - **YES** of verwerpen - **NO**

Als u de nummering reset, ofwel de actuele map het nummer 9999 bevat, zal er automatisch een nieuwe map worden aangemaakt en de nummering zal weer van voren beginnen. Voorbeeld: Laatste opname voor het resetten "L1009999", volgende opname "L1010001". U kunt hier bijvoorbeeld gebruik van maken om de opgenomen bestanden overzichtelijker te laten sorteren. Als mapnummer wordt in principe altijd het betreffende volgende nummer gebruikt; er zijn maximaal 999 mappen mogelijk. Als de nummercapaciteit bij „L9999999“ vol is, verschijnt er op het LCD-scherm een betreffende waarschuwing en de nummering moet worden gereset.

Aanwijzingen:

- Als er een geheugenkaart is geplaatst, zal alleen de nummering op de kaart worden gereset; als er geen kaart is, wordt het interne geheugen gereset.
- Als er zich op de geheugenkaart al een opnamebestand met een hoger nummer bevindt dan het laatst door de camera toegewezen nummer, wordt er volgens de nummering op de kaart verder geteld.
- Om het mapnummer opnieuw op 100 te resetten, formateert u de geheugenkaart of het interne geheugen en meteen daarna reset u het fotonummer. Daardoor wordt het fotonummer (op 0001) teruggezet.

INSTELLEN EN GEBRUIKEN VAN DE WIFI-FUNCTIE

De WiFi-functie van de camera activeren **Afb. 87 a/b**

▶ In het hoofdmenu  selecteren

▶  selecteren

▶ Selecteer **ON** in het submenu



Afb. 87 a

Afb. 87 b

Er zijn diverse mogelijkheden om via WiFi met de Leica TL2 te communiceren.

- **DIRECT** als er geen draadloos netwerk beschikbaar is
- of **Router** om de Leica TL2 met een beschikbaar draadloos netwerk te verbinden.

Om toegang tot uw Leica TL2 te krijgen, kunt u tussen de platformafhankelijke verbinding

- **Web Gallery** en de
- **APP Connection** kiezen.

Met de functie **Web Gallery** hebt u via een webbrowser heel eenvoudig toegang tot uw camera. Een omvattende functionaliteit maakt **APP Connection** mogelijk.

Anwijzing:

De Leica App TL is verkrijgbaar in de Apple™ App Store™/ Google™ Play Store™.

DIRECT

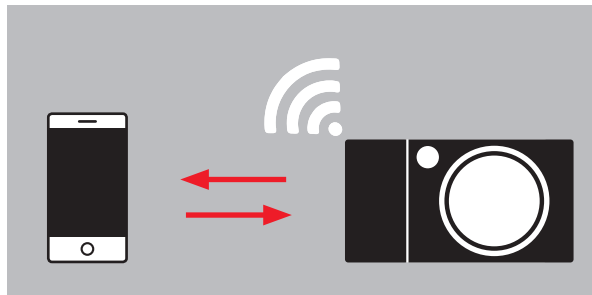

ROUTER

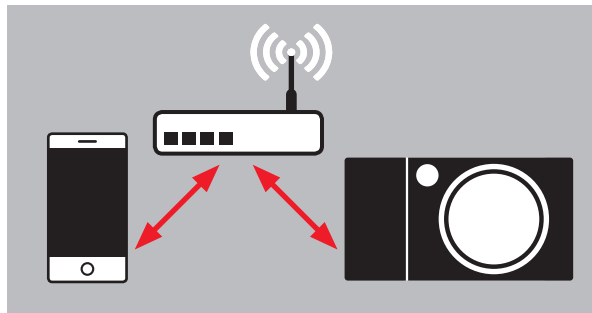

Netwerk selecteren **Afb. 88 a/c**

Kies nu uit de lijst op het LCD-scherm het netwerk dat u wilt gebruiken door het eenvoudig aan te raken. Als het netwerk niet meteen in de lijst verschijnt, kunt u de **SCAN**-indicatie aanraken en naar beschikbare netwerken laten zoeken.

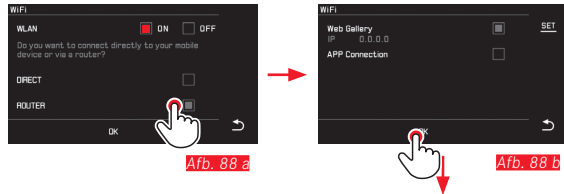

Afb. 88 a

Afb. 88 b

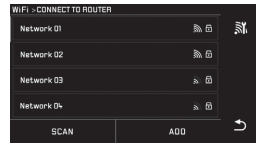

Afb. 88 c

Als u de **ADD**-indicatie aanraakt, kunt u „onzichtbare“ netwerken toevoegen door de netwerknaam in te voeren **Afb. 89 a/b**. Gebruik hiervoor het toetsenbord op het scherm.

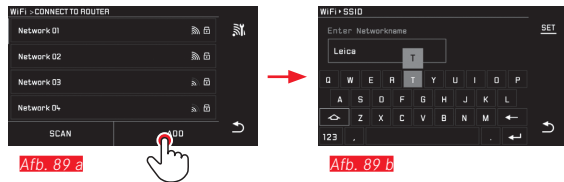

Afb. 89 a

Afb. 89 b

Toegangsgegevens invoeren

Door aanraken van de **IP Settings**-indicatie komt u in het betreffende submenu terecht. Hier kunt u, indien nodig, door aanraken van de **MANUAL**-indicatie een vast IP-adres en subnet mask voor de camera invoeren. Deze twee instellingen worden echter meestal automatisch door het draadloze netwerk geleverd. Voer nu in het veld **Password** het betreffende wachtwoord in om toegang te krijgen tot het gewenste netwerk. Als er geen wachtwoord is vastgelegd voor het netwerk, kunt u dit veld leeg laten.

Toegang met een webbrowser (**Web Gallery**) **Afb. 90 a-d**

Typ in de adresbalk van de webbrowsers het (IP) adres in dat op de monitor wordt weergegeven. U kunt nu de opnamen die op de camera staan, bekijken en downloaden.

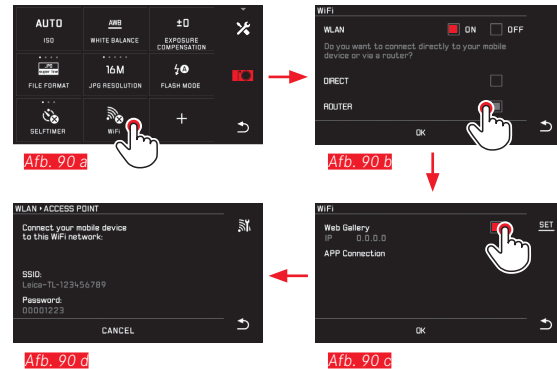

Afb. 90 a

Afb. 90 b

Afb. 90 c

Afb. 90 d

Toegang met de Leica TL App (APP Connection)

Selecteer eerst in het cameramenu de gewenste verbindingsmethode.



- Voor een rechtstreekse verbinding met de smartphone of tablet:
 - ▶ **DIRECT** selecteren
 - ▶ Vervolgens **APP Connection**
 - ▶ Op de monitor van de camera worden de netwerknaam **SSID** en het **Password** weergegeven.
 - ▶ Selecteer de gewenste Leica TL2 in de netwerklijst op uw smartphone of tablet.
- Voor de verbinding via een beschikbaar draadloos netwerk:
 - ▶ **ROUTER** selecteren
 - ▶ Vervolgens **APP Connection**
 - ▶ Selecteer in de geopende lijst met beschikbare draadloze netwerken het gewenste netwerk
 - ▶ Toegangsgegevens invoeren (gebruiker/wachtwoord).

De nieuwe verbinding wordt automatisch tot stand gebracht. Als u de app met een andere Leica TL2 wilt verbinden, selecteert u **DISCONNECT** en gaat dan door met het maken van een nieuwe verbinding, zoals hierboven beschreven.

Netwerken beheren Afb. 91 a-c

De instellingen van verschillende netwerken kunt u in het WiFi-menu onder het punt **MANAGE NETWORKS** wissen. Dit wordt aanbevolen voor draadloze netwerken die zelden of maar één keer worden gebruikt.

Netwerken met verbinding zijn gemarkeerd met een pictogram (✓).

- ▶ In het hoofdmenu  selecteren
- ▶  selecteren
- ▶ In het submenu  selecteren
- ▶ **MANAGE NETWORKS** selecteren

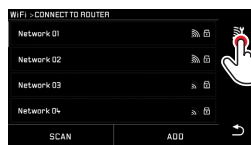

Afb. 91 a

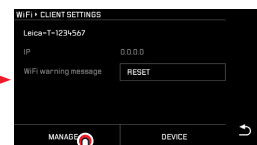

Afb. 91 b



Afb. 91 c

Netwerknaam van de Leica TL2 wijzigen Afb. 92 a-d

U kunt voor uw Leica TL2 een eigen netwerknaam (af fabriek: **Leica-TL2Serienummer van de camera**) aanmaken. Raakt u hiervoor in het WiFi-menu van de camera het pictogram **DEVICE**-indicatie aan.

- ▶ In het hoofdmenu  selecteren
- ▶  selecteren
- ▶ In het submenu ✕ selecteren
- ▶ **Device** selecteren

Aanwijzing:

De tekens „A...Z“, „a...z“, „0...9“, „!“, „#“, staan hiervoor ter beschikking. Spaties mogen niet worden gebruikt.

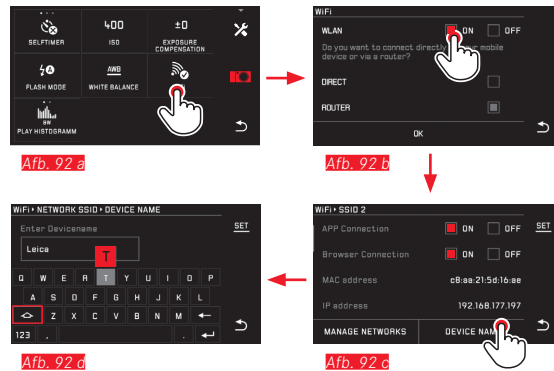

Aanwijzingen:

- Bij toegang via WiFi worden de afbeeldingen maar met 2 MP resolutie overgedragen. Voor de originele bestanden moet u de camera via een USB-kabel of de SD-kaart met behulp van een SD-kaartlezer uitlezen.
- Maak altijd alleen verbinding met beveiligde netwerken om ongewenste toegang tot uw gegevens en uw camera te voorkomen.
- We raden u daarom aan de functie uit te schakelen wanneer deze niet wordt gebruikt.
- Als er een USB-verbinding tussen de camera en een computer actief is, wordt de WiFi-functie om technische redenen uitgeschakeld.
- Bij deze verbindingmethode **Web Gallery** is er geen toegangscontrole. Let er daarom op dat u zich in een beveiligd draadloos netwerk bevindt.

GEGEVENSOVERDRACHT NAAR EEN COMPUTER

D.m.v. USB-kabelverbinding / camera als extern station gebruiken

De Leica TL2 is compatibel met de volgende besturingssystemen:

Microsoft®: Vista®/7®/8®

Apple® Macintosh®: Mac® OS X (10.6) en hoger

Om de gegevens te kunnen overdragen, is de camera uitgerust met een USB 3.0 super speed-aansluiting.

Met Windows-besturingssystemen:

De camera wordt door het besturingssysteem herkend als een extern station en krijgt een stationsletter toegewezen. Draag de opnamegegevens met behulp van Windows Verkenner over op uw computer, en sla ze daar op.

Met Mac-besturingssystemen:

De camera verschijnt als opslagapparaat op het bureaublad. Draag de opnamegegevens met behulp van de Finder over op uw computer, en sla ze daar op.

Belangrijk:

- Gebruik uitsluitend de meegeleverde USB-kabel.
- Terwijl de gegevens worden overgedragen, moet de USB-kabelverbinding niet worden onderbroken, anders kunnen de computer en/of camera "crashen". Eventueel kan de geheugenkaart onherstelbaar beschadigd raken.
- Zolang gegevens worden overgedragen, mag de camera niet worden uitgeschakeld of zichzelf door onvoldoende batterijspanning uitschakelen, omdat de computer anders kan "crashen".
- Om dezelfde reden mag de batterij bij geactiveerde verbinding in geen geval worden verwijderd. Als de capaciteit van de batterij tijdens de overdracht van gegevens laag wordt, verschijnt de afbeelding INFO met een knipperende weergave van de batterijcapaciteit. Beëindig in dat geval de gegevensoverdracht, schakel de camera uit en laad de batterij op.

Gebruik van kaartlezers

Opnamegegevens kunnen ook met kaartlezers voor SD-/SDHC/SDXC-geheugenkaarten worden overgedragen. Voor computers met een USB-poort zijn er passende externe kaartlezers verkrijgbaar.

Aanwijzing:

De Leica TL2 is uitgerust met een geïntegreerde sensor die de positie van de camera – horizontaal of verticaal (beide richtingen) – bij elke opname herkent. M.b.v. van deze informatie kunnen opnamen met de betreffende programma's op een computer steeds automatisch staand worden weergegeven.

FORMATTEREN

Met de Leica TL2 kunt u opnamegegevens in het interne geheugen of op een geplaatste geheugenkaart afzonderlijk wissen.

In het geval van geheugenkaarten is het normaal gesproken niet nodig ze nogmaals te formatteren. Wanneer echter een ongeformatteerde kaart voor het eerst wordt geplaatst, moet deze worden geformatteerd. In dergelijke gevallen verschijnt automatisch het betreffende scherm.

Het is echter raadzaam zowel het interne geheugen alsook de geheugenkaart regelmatig te formatteren omdat bepaalde restbestanden (opname-begeleidende informatie) geheugencapaciteit kunnen opeisen.

▶ In het hoofdmenu  selecteren

▶  selecteren

▶ Het gewenste submenu oproepen

- Er verschijnt een scherm met een vraag

▶ Bevestigen - **YES** of verwerpen - **NO**

Aanwijzingen:

- Als u de geheugenkaart formatteert, gaan de gegevens verloren.
- Maak er daarom een gewoonte van al uw opnamen altijd zo snel mogelijk op een veilig geheugenmedium, bijv. de harde schijf van uw computer, op te slaan.
- Schakel de camera tijdens dit proces niet uit.
- Als de geheugenkaart in een ander apparaat, bijv. een computer is geformatteerd, moet u deze in de camera opnieuw formatteren.
- Als de geheugenkaart niet kan worden geformatteerd, vraag dan uw dealer of de Leica Product Support om advies.
- Het formatteren wordt niet gestopt vanwege wisbeveiligde opnamen die nog in het geheugen zitten.

MET ONBEWERKTE GEGEVENS DNG WERKEN

Als u de DNG-indeling wilt bewerken, hebt u de juiste software nodig, zoals de professionele raw-converter Adobe® Photoshop® Lightroom®. Hiermee kunt u opgeslagen onbewerkte gegevens met maximale kwaliteit omzetten, en bovendien biedt het programma geoptimaliseerde algoritmen voor digitale kleurverwerking, die zowel lage ruis als verbazingwekkende beeldresolutie mogelijk maken.

Tijdens de bewerking hebt u de mogelijkheid achteraf verscheidene parameters, zoals gradatie, scherpte enz. in te stellen en op deze wijze de maximale beeldkwaliteit te realiseren.

INSTALLEREN VAN FIRMWARE-UPDATES

Leica werkt voortdurend aan de verdere ontwikkeling en optimalisering van zijn producten. Omdat bij digitale camera's zeer veel functies uitsluitend zuiver elektronisch worden gestuurd, kunnen enkele van deze verbeteringen en uitbreidingen van functies naderhand in de camera worden geïnstalleerd.

Hiervoor biedt Leica op onregelmatige tijden zogenoemde firmware-updates aan, die u van onze homepage kunt downloaden.

Als u uw camera geregistreerd hebt, houdt Leica u op de hoogte van alle nieuwe updates.

Verdere informatie omtrent de registratie en de firmware-updates van uw camera, evenals eventuele wijzigingen en toevoegingen bij de uitleg in deze handleiding vindt u in het 'Klantgedeelte' onder: <https://owners.leica-camera.com>

Als u wilt weten welke firmware-versie er is geïnstalleerd:

▶ In het hoofdmenu  selecteren

▶  selecteren

- In de eerste regel van het submenu wordt de huidige versie-nummer van de camera weergegeven.

De tweede regel van het submenu biedt toegang tot een lijst met verschillende land-specifieke goedkeuringstekens of -nummers.

- ▶ in het submenu **Regulatory Information** selecteren.
- De twee-pagina weergave verschijnt.

VOORZORGSMATREGELEN EN ONDERHOUD

ALGEMENE VOORZORGSMATREGELEN

Gebruik uw camera niet in de onmiddellijke nabijheid van apparatuur met sterke magneetvelden en elektrostatische of elektromagnetische velden (zoals inductie-ovens, magnetrons, monitoren van tv of computer, videogame-consoles, mobiele telefoons, zendapparatuur).

- Wanneer u de camera op een televisie plaatst, of in de onmiddellijke nabijheid gebruikt, kan het magneetveld ervan de beeldregistratie verstoren.
- Hetzelfde geldt voor het gebruik in de buurt van mobiele telefoons.
- Sterke magneetvelden, bijv. die van luidsprekers of grote elektromotoren kunnen de opgeslagen gegevens beschadigen, resp. de opnamen verstoren.
- Als de camera door het effect van elektromagnetische velden niet goed functioneert, deze uitschakelen, de batterij verwijderen en daarna de batterij weer plaatsen en de camera weer inschakelen.

Gebruik de camera niet in de onmiddellijke nabijheid van radiozenders of hoogspanningsleidingen.

Hun elektromagnetische velden kunnen de beeldregistraties eveneens verstoren.

- Bescherm de camera tegen contact met insectenspray en andere agressieve chemicaliën. Testbenzine (wasbenzine), verdunner en alcohol mogen niet voor de reiniging worden gebruikt. Bepaalde chemicaliën en vloeistoffen kunnen de behuizing van de camera, resp. het oppervlak beschadigen.
- Omdat rubber en kunststof soms agressieve chemicaliën afscheiden, mogen ze niet voor lange tijd met de camera in contact blijven.

- Zorg ervoor, dat zand of stof niet in de camera kan binnendringen, bijv. aan het strand. Zand en stof kunnen de camera en de geheugenkaart beschadigen. Let hier vooral op bij het plaatsen en verwijderen van de kaart.
- Zorg ervoor, dat er geen water in de camera kan binnendringen, bijv. bij sneeuw, regen of aan het strand. Vocht kan tot verkeerde functies leiden en zelfs onherstelbare schade aan uw camera en geheugenkaart veroorzaken.
- Als er spetters zout water op uw camera zijn gekomen, bevochtigt u een zachte doek eerst met leidingwater, wringt deze stevig uit en wist hiermee de camera af. Daarna met een droge doek goed nawrijven.

Belangrijk:

Er mogen uitsluitend accessoires worden gebruikt van het type dat in deze handleiding of door Leica Camera AG worden genoemd en beschreven.

LCD-scherm

- Wanneer de camera aan grote temperatuurschommelingen wordt blootgesteld, kan zich condens op de monitor vormen. Wis deze voorzichtig met een zachte, droge doek af.
- Als de camera bij het inschakelen zeer koud is, is het monitorbeeld eerst iets donkerder dan normaal. Zodra de monitor warmer wordt, bereikt het weer zijn normale helderheid. De productie van het LCD-scherm is een zeer nauwkeurig proces. Zo is verzekerd dat van de in totaal meer dan 920.000 pixels meer dan 99,995% correct werkt en slechts 0,005% donker blijft of altijd helder is. Dit is echter geen storing en beïnvloedt de beeldweergave niet nadelig.

Opnamesensor

- Hoogtestraling (bijv. bij vluchten) kan pixeldefecten veroorzaken.

Condensatievocht

Als er zich condens op of in de camera heeft gevormd, moet u hem uitschakelen en ongeveer 1 uur bij kamertemperatuur laten liggen. Als kamer- en cameratemperatuur gelijk zijn, verdwijnt de condens vanzelf.

Onderhoud

- Omdat elke vervuiling tevens een voedingsbodem voor micro-organismen vormt, moet de uitrusting zorgvuldig worden schoongehouden.

Voor de camera

- Reinig de camera uitsluitend met een zachte, droge doek. Hardnekkig vuil moet eerst met een sterk verdund afwasmiddel worden bevochtigd, en vervolgens met een droge doek worden weggeveegd.
- Om vlekken en vingerafdrukken op de lens te verwijderen wordt de camera met een schone, pluisvrije doek afgeveegd. Grovere verontreiniging in moeilijk toegankelijke hoeken van de camera-body kunnen met een kleine kwast worden verwijderd.
- Alle mechanisch bewegende lagers en glijvlakken van uw camera zijn gesmeerd. Denk eraan als u de camera langere tijd niet gebruikt: De camera ongeveer elke drie maanden meerdere keren ontspannen om verharsen van de smeerpunten te vermijden. Het is ook aanbevolen dat u herhaaldelijk de instelwielen verstelt en gebruikt.

Voor objectieven

- Op de buitenlens van het objectief volstaat het normaal gesproken het stof met een zacht haarpenseel te verwijderen. Bij sterkere vervuiling kunnen deze met een zeer schone, gegarandeerd smetvrije, zachte doek in cirkelvormige bewegingen van binnen naar buiten voorzichtig worden gereinigd. Wij adviseren microvezeldoekjes (verkrijgbaar in de foto- en optiekzaak) die in een beschermende verpakking worden bewaard en bij temperaturen tot 40 °C wasbaar zijn (geen wasverzachter, nooit strijken!). Reinigingsdoekjes voor brillen die met chemische middelen zijn geïmpregneerd, mogen niet worden gebruikt omdat ze het objectiefglas kunnen beschadigen.
- De meegeleverde objectiefdop beschermt het objectief eveneens tegen ongewenste vingerafdrukken en regen.

Voor de batterij

De oplaadbare lithium-ion batterijen genereren stroom door interne chemische reacties. Deze reacties worden ook door de buitentemperatuur en luchtvochtigheid beïnvloed. Zeer hoge en lage temperaturen verkorten de standtijd en levensduur van de batterijen.

- Neem de batterij altijd uit de camera als u hem een tijd lang niet gebruikt. Anders zou hij na enkele weken diep ontladen, d.w.z. dat de spanning aanzienlijk zou dalen.
- Lithium-ion batterijen dienen gedeeltelijk opgeladen te worden opgeborgen, dwz. niet volledig ontladen of volledig opgeladen. Bij zeer langdurige opslag moet de batterij ongeveer tweemaal per jaar gedurende ca. 15 minuten worden opgeladen om diepe ontlading te vermijden.
- Houd de batterijcontacten steeds schoon en vrij. Lithium-Ion batterijen zijn weliswaar tegen kortsluiting beveiligd, maar bescherm toch de contacten tegen metalen voorwerpen zoals

paperclips of sieraden. Een kortgesloten batterij kan zeer heet worden en ernstige brandwonden veroorzaken.

- De batterij kan alleen worden geladen als hij een temperatuur tussen 0°C en 35°C heeft (anders schakelt het oplaadapparaat niet in, ofwel het schakelt weer uit).
- Als er een batterij op de grond valt, dient u daarna de behuizing en contacten op eventuele schade te controleren. Het plaatsen van een beschadigde batterij kan ook de camera beschadigen.
- Batterijen hebben slechts een beperkte levensduur.
- Voer beschadigde batterijen af naar een verzamelpunt waar ze correct worden gerecycled.
- Werp batterijen nooit in vuur, omdat ze anders kunnen exploderen.

Voor het oplaadapparaat

- Wanneer het oplaadapparaat in de buurt van radio-ontvangers wordt gebruikt, kan de ontvangst worden verstoord; zorg voor een afstand van minimaal 1 m tussen de apparaten.
- Het oplaadapparaat kan bij gebruik geluid ("zoemen") veroorzaken – dit is normaal en geen storing.
- Trek de netstekker van het oplaadapparaat eruit als dit niet wordt gebruikt, omdat het ook zonder batterij (zeer weinig) stroom verbruikt.
- Houd de contacten van het oplaadapparaat steeds schoon en maak nooit kortsluiting.

Voor geheugenkaarten

- Zolang een opname wordt opgeslagen of de geheugenkaart wordt uitgelezen, mag deze niet worden verwijderd; de camera mag ook niet worden uitgeschakeld en niet aan trillingen worden blootgesteld.
- Geheugenkaarten moeten als bescherming in principe uitsluitend in het meegeleverde antistatische foedraal worden bewaard.
- Bewaar geheugenkaarten niet op plaatsen waar ze aan hoge temperaturen, direct zonlicht, magneetvelden of statische ontlading worden blootgesteld.
- Laat geheugenkaarten niet vallen en buig ze niet, omdat deze anders beschadigd kunnen worden en de opgeslagen gegevens verloren kunnen gaan.
- Verwijder de geheugenkaart in principe als u de camera langere tijd niet gebruikt.
- Raak de aansluitingen aan de achterzijde van de geheugenkaart niet aan en houd ze vrij van vuil, stof en vocht.
- Het is raadzaam de geheugenkaart af en toe te formatteren, omdat door het wissen fragmentatie optreedt, die een deel van de geheugencapaciteit blokkeren kan.

Opbergen

- Wanneer u de camera een tijd lang niet gebruikt, is het raadzaam:
 - a. hem uit te schakelen,
 - b. de geheugenkaart eruit te halen en
 - c. de batterij eruit te halen.
- Een objectief werkt als een brandglas, in het bijzonder als het volle zonlicht frontaal op de camera staat. De camera mag daarom in geen geval zonder objectiefdop worden weggelegd. Het plaatsen van een objectiefkap en het opbergen van de camera in de schaduw (of gelijk in de tas) kan ertoe bijdragen interne schade aan de camera te voorkomen.
- Bewaar de camera bij voorkeur in een gesloten en gestoffeerd foedraal, zodat er niets tegenaan kan schuren en stof op afstand wordt gehouden.
- Bewaar de camera op een droge, voldoende geventileerde plaats, die bescherming biedt tegen hoge temperatuur en vochtigheid. De camera moet bij gebruik in een vochtige omgeving voor de opslag beslist vrij zijn van ieder vocht.
- Fototassen die bij gebruik nat zijn geworden, moeten worden leeggemaakt om beschadiging van uw uitrusting door vocht en eventueel vrijkomende restanten leerlooimiddel uit te sluiten.
- Ter bescherming tegen schimmelvorming (fungus) bij gebruik in een vochtig en warm tropisch klimaat moet de camera-uitrusting zo veel mogelijk aan de zon en lucht worden blootgesteld. Het bewaren in luchtdicht afgesloten koffers of tassen is slechts aan te bevelen als er bovendien een droogmiddel, bijv. silicagel, wordt gebruikt.
- Bewaar de camera ter vermijding van schimmelvorming niet voor lange tijd in de leren tas.
- Noteer het serienummer van uw Leica TL2, omdat het nummer in geval van verlies buitengewoon belangrijk is.

Veiligheidsvoorschriften voor gebruik van de draagriem

- Deze draagriem is gemaakt van bijzonder sterk materiaal. Er bestaat gevaar op beknelling en wurging.
- Gebruik hem uitsluitend op de manier waarvoor hij is bedoeld, als draagriem van een camera / verrekijker. Een ander gebruik brengt letselgevaar met zich mee en kan eventueel leiden tot beschadigingen aan de draagriem, en is daarom niet toegestaan.
- Vanwege het knel- en wurggevaar moeten draagriemen niet worden gebruikt aan camera's / verrekijkers bij sportactiviteiten waarbij een bijzonder hoog risico bestaat, met de draagriem te blijven hangen (bijvoorbeeld bergbeklimmen en vergelijkbare outdoor-sporten).
- Zorg dat kinderen niet bij de draagriem kunnen. De draagriem is geen speelgoed, en voor kinderen mogelijk gevaarlijk. Vanwege knel- en wurggevaar zijn ze voor kinderen ook niet geschikt als draagriem voor camera's / verrekijkers.

BIJLAGE

OPLAADAPPARAAT-ADAPTERSTEKKER

Stekker	Land
1 VS / Japan	VS Canada Japan Singapore Thailand Taiwan
2 EU	EU Turkije Rusland
3 VK	VK Qatar VAE Hong Kong Maleisië Zuid-Afrika Malta
4 China	China
5 Australië	Australië Nieuw-Zeeland
6 Korea	Korea

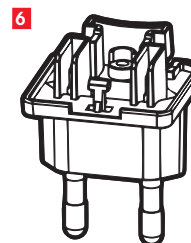
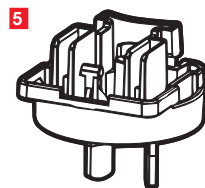
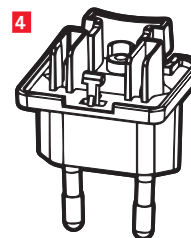
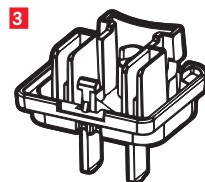
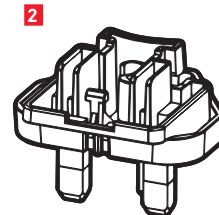
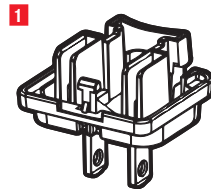

HOOFDMENU

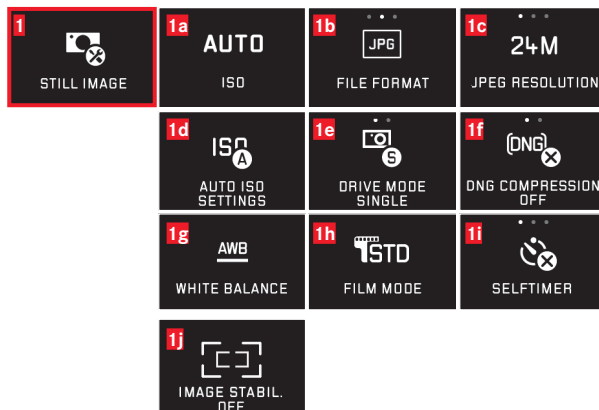

Functiesecties

1	Foto-instellingen
2	Belichtings-instellingen
3	Scherpte-instellingen
4	Video-instellingen
5	Draadloze-verbindinginstellingen
6	LCD-scherm-/zoekerinstellingen
7	Weergave-instellingen
8	Camera-basisinstellingen
9	Flits-instellingen

Foto-instellingen

MY CAMERA¹ Pagina

1a	ISO-filmgevoeligheid	x	146
1b	JPG-compressiegraad	x	144
1c	JPG-resolutie	x	144
1d	Automatische ISO-instellingen		146
1e	Opnamefrequentie / beeldvolgorde		150
1f	DNG-compressie		144
1g	Witbalans	x	145
1h	Kleurweergave		146
1i	Zelfontspanner	x	148
1j	Beeldstabilisatie ²		148

¹ X = menupunten in het MY CAMERA-menu bij fabrieksinstelling² Uitsluitend met navenant uitgeruste Leica SL-objectieven beschikbaar

Belichtingsinstellingen MY CAMERA¹ Pagina

2a	Methode belichtingsmeting	X	158
2b	Belichtingscorrectie	X	166
2c	Automatische belichtingsreeks		167

Scherpte-instellingen

3a	Scherpte-instellingsmodus		150
3b	Autofocus-modus		152
3c	AF-hulplicht		151
3d	Scherpstelhelp		156

Video-instellingen

4a	Video-opnameresolutie		172
4b	Beeldstabilisatie		173
4c	Windgeruisdemping		173

Draadloze-verbindinginstellingen

5a	WiFi-verbinding	X	192
5b	GPS-verbinding ³		149

LCD-scherm-/zoekerinstellingen

6a	Monitorhelderheid		142
6b	Kleurreproductie LCD-scherm		142
6c	Zoekerhelderheid ³		142
6d	Kleurweergave zoeker ³		142

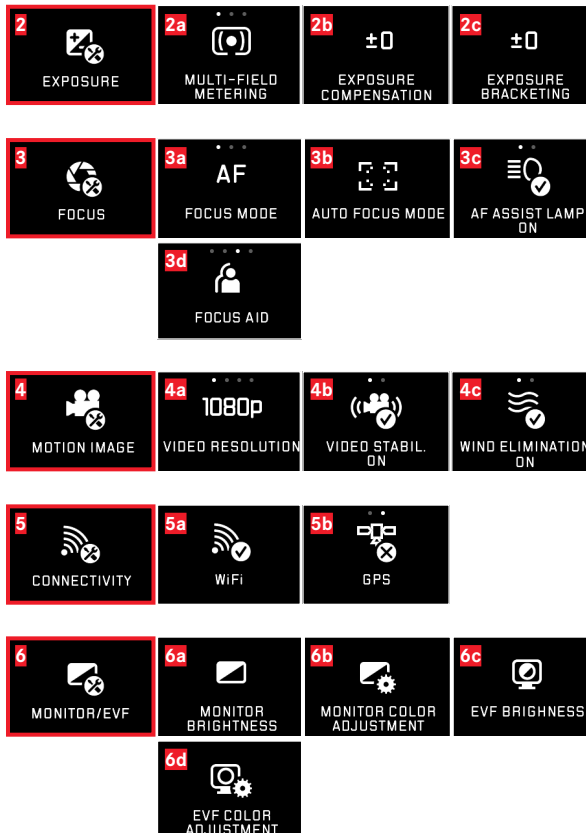

³ Alleen beschikbaar met gemonteerde Leica Visoflex-zoeker (type 020)

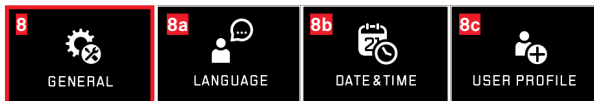
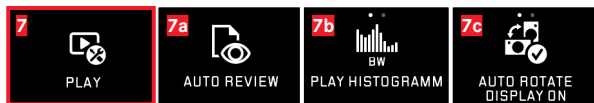
**Weergave-instellingen****Pagina**

7a	Automatische weergave	174
7b	Histogramweergave	163
7c	Automatische uitlijning van het beeld	175

Camera-basisinstellingen

8a	Menutalen	140
8b	Datum/tijd	140
8c	Gebruikersprofielen beheren	188
8d	Automatische uitschakeling van de monitor	142
8e	Automatische uitschakeling van de camera	143
8f	Akoestische meldsignalen	142
8g	Formatteren	197
8h	Opnamenummering herstellen	191
8i	Camera-instellingen herstellen	190
8j	Technische camera-informatie	113/199
8k	Functieknop	127/143/173









Flits-instellingen⁴

9a	Flitsmodus	169
9b	Flitsbelichtingscorrectie ⁵	171
9c	Flitstijdstop	171

⁴ Alleen beschikbaar met geplaatst flitsapparaat⁵ Alleen beschikbaar als het geplaatste flitsapparaat geen directe instelling toelaat

MENU BELICHTINGSMODI

10 P PROGRAM AE	11 A APERTURE PRIORITY	12 S SHUTTER PRIORITY
13 M MANUAL	14 SCN SCENE	

14 SCN SCENE	14a AUTO AUTO	14b  SPORTS	14c  PORTRAIT
14d  LANDSCAPE	14e  NIGHT PORTRAIT	14f  SNOW/BEACH	
14g  FIREWORKS	14h  CANDLE LIGHT	14i  SUNSET	
14j  DIGISCOPING			

Belichtingsmodi

Pagina

10	Programma-automaat	159
11	Tijdautomaat	160
12	Diafragma-automaat	161
13	Handmatige instelling	162
14	Motiefprogramma's	165

Motiefprogramma's

14a	Uitgebreide programma-automaat
14b	Sportprogramma
14c	Portretprogramma
14d	Landschapsprogramma
14e	Portretprogramma voor donkere omgevingen
14f	Programma voor zeer heldere onderwerpen
14g	Programma voor vuurwerk
14h	Programma voor zeer donkere omgevingen
14i	Programma voor zonsonder- en -opgangen
14j	Programma voor digiscoping

TREFWOORDENREGISTER

Aan-/uitschakelen; zie Hoofdschakelaar

Afstandsinstelling.....	150
AF-hulplicht.....	151
Autofocus	150
Handmatige instelling.....	156
Instellen door aanraken.....	154
Meetmethoden	152
Scherpstelhulp.....	156
Batterij, plaatsen en verwijderen	117
Beeldfrequentie.....	150
Bekijken van opnamen; zie Weergavemodus	
Belichtingsregeling	
Belichtingscorrecties.....	166
Belichtingsreeks, automatische	167
Diafragma-automaat.....	161
Handmatige instelling.....	162
Motiefprogramma's.....	165
Meetmethoden	158
Opslaan van de meetwaarde.....	166
Programma-automaat.....	159
Shiften.....	159
Tijdautomaat.....	160

Bestandsformaat.....	144
Bewaren	202
Bron (voor weergave) selecteren	182
Clipping	130/163
Compressiegraad.....	144
Contrast	146
Diashow.....	178
DNG.....	144/198
Draagriem bevestigen	116
Elektronische zoeker.....	142/149
Favorieten, opnamen markeren als.....	179
Firmware-downloads	198
Flitsapparaten.....	168
Flitsmodus	168
Formatteren.....	197
Functieknop.....	127/143/173
Gebarenbesturing	128
Gegevensoverdracht naar een computer	196
Geheugenkaart, plaatsen en verwijderen	122
Geluiden (toetstonen).....	142
Geluidsopname.....	173
Geluidsvolume	142
GPS	149
Histogram.....	130/163

Hoofdschakelaar	126	Software	198
Infodienst, Leica Product Support.....	212	Stabilisatie.....	148/173
Instelwielen.....	126	Terugzetten van alle individuele menu-instellingen	190
ISO-filmgevoeligheid.....	146	Tijd en datum.....	140
Klantenservice / Leica Customer Care	212	Uitschakelen van de camera, automatisch	141
Kleurverzadiging.....	146	Uitsnede, kiezen van, zie weergavemodus	
Kleurweergave	179	USB-verbinding	120/196
Kopiëren van opnamegegevens	182	Video's knippen	186
LCD-scherm.....	142	Video's verbinden	186
Leveringsomvang	110	Video-opnamen.....	172
Menutaal	140	Voorzorgsmaatregelen	199
Onbewerkte gegevens.....	144/198	Weergave.....	174
Onderdelen, benaming van de	109	Weergavemenu	178
Ontspanner, zie ook Technische gegevens.....	127	WiFi	192
Opnamefrequentie	150	Witbalans.....	145
Opnamen beschermen / de wisbeveiliging opheffen.....	179	Zelfontspanner.....	148
Opnamen markeren	179	Zoeker	142
Opnamen vergroten bij de weergave	174		
Opnamen wissen	180		
Profielen	188		
Reparaties / Leica Customer Care	212		
Resolutie	144		
Scherpte instellen	150		
Serieopnamen.....	150		

TECHNISCHE GEGEVENS

Camera-aanduiding Leica TL2

Cameratype Digitale APS-C systeemcamera

Typenummer 5370

Bestelnr. 18 187 (zilver), 18 188 (zwart)

Objectiefkoppeling Leica L-bajonet met contactstrip voor communicatie tussen objectief en camera

Bruikbare objectieven Objectieven voor Leica TL- en SL-modellen, Leica M- en R-objectieven via Leica M-, of R-adapter L

Sensor CMOS-sensor, afmetingen APS-C (23,6 x 15,7 mm) met 24,96/24,24 miljoen pixels (totaal/effectief), formaat-beeldverhouding 3:2

Resolutie DNG: 6016 x 4014 pixel (24 megapixel), JPEG: naar wens 6000 x 4000 pixel (24 megapixel), of 4272 x 2856 pixel (12 megapixel), of 3024 x 2016 pixel (6 megapixel)

Foto-bestandsformaten/compressiegraad Naar wens: JPG, DNG of DNG + JPG, DNG naar wens zonder of met compressie (verliesvrij)

Video-opnameformaat MP4

Video-resolutie / beeldseriesnelheden 3840 x 2160 p (4K) 30fps, 1920 x 1080 p (FHD) 60 fps of 1280 x 720 p (HD) fps of 1280 x 720 p (HD) 120 fps (SLOMO)

Video-opnameduur Afhankelijk van de omgevings- en camera-temperatuur zijn ononderbroken video-opnamen mogelijk, tot een maximale lengte van 29 minuten (zie pagina 6). De maximale bestandsgrootte bedraagt 4 GB. Als de opname groter is, wordt het surplus automatisch in een volgend bestand opgeslagen.

Intern geheugen 32 GB

Opslagmedia SD-/SDHC-/SDXC-geheugenkaarten, UHSII-standaard wordt ondersteund

ISO-gevoeligheid Automatisch, ISO 100 tot ISO 50000

Witbalans Automatisch, voorinstellingen voor daglicht, bewolkt, halogeenverlichting, schaduw, elektronische flits, twee handmatige metingen, handmatige instelling van de kleurtemperatuur

Autofocussysteem Contrast-gebaseerd

Autofocus-meetmethoden Enkelpunt, Multi-veld, Spot, Gezichts-detectie, Touch AF-functies

Belichtingsprogramma's Programma-automaat, Tijdautomaat, Diafragma-automaat, Handmatige instelling, Motiefprogramma's: Volautomatisch, Sport, Portret, Landschap, Nachtportret, Sneeuw/Strand, Vuurwerk, Kaarslicht, Zonsondergang

Belichtingsmeetmethoden Multi-veld, Centrum-georiënteerd, Spot

Belichtingscorrecties ±3 EV in 1/3 EV-stappen

Automatische belichtingsreeksen Drie opnamen in gradaties t/m ±3 EV, in te stellen in 1/3 EV-stappen

Sluiter tijden-bereik 30 s tot 1/40000 s, (tot 1/4000 s met mechanische, daarboven met elektronische sluiters)

Serieopnamen ca. 7 b/s, 29 opnamen met een constante frequentie, daarna afhankelijk van de specificaties van de geheugenkaart

Flitsmodi Met geplaatst, systeemcompatibel flitsapparaat instelbaar

Flits-belichtingscorrecties ±3 EV in 1/3 EV-stappen

Flits synchronisatietijd 1/180 s

LCD-scherm 3,7" TFT LCD, 1,3 miljoen pixels, 854 x 480 per kleurkanaal

Zelfontspanner Voorlooptijd naar keuze 2 of 12 s

WLAN Voldoet aan standaard IEEE 802.11b/g/n (standaard WLAN-protocol); kanaal 1-11; encryptie-methode: WiFi-compatibele WPA™/WPA2™

Lithium-Ion batterij

Voeding Lithium-Ion batterij Leica BP-DC13, nom. spanning 7,2 V, capaciteit 985mAh; (volgens CIPA-standaard): ca. 250 opnamen, laadtijd (na diepe ontlading): ca. 160 min. Fabrikant: Panasonic Energy (Wuxi) Co, Ltd. Made in China

Aansluitingen Micro (type D)-HDMI-bus, HDMI 1.4b-standaard wordt ondersteund, USB-type C-bus, USB 3.0 Super Speed-standaard wordt ondersteund, batterij opladen via USB-poort mogelijk met maximaal 1 A, accessoireschoen met Leica-flits-interface met geïntegreerde connector voor optioneel toebehoren

Oplaadapparaat Leica BC-DC13, Ingang: wisselspanning 100-240 V, 50/60 Hz, 0,145 A (100 V)/-0,08 A (240 V), automatisch omschakelend, Uitgang: DC 8,4 V 0,65 A, Gewicht: ca. 90 g, Afmetingen: ca. 96 x 68 x 28 mm, Fabrikant: Shenzhen Eng Electronics Co., Ltd., Made in China

Behuizing Leica Unibody-design van aluminium, aansluiting voor draagriem en overige toebehoren via automatisch vergrendelend pensysteem, ISO-accessoireschoen met midden- en regelcontacten voor flitsapparaten, of elektronische Leica Visoflex-zoeker

Statiefschroefdraad A ¼ DIN 4503 (¼")

Afmetingen (BxHxD) 134 x 69 x 33 mm

Gewicht ca. 399 g/355 g (met/zonder batterij)

Leveringsomvang Camerabody, draagriem, 2 ontgrendelings-sleutels

om de blinde pennen te verwijderen, of om de riem te verwijderen, batterij (Leica BP-DC13), oplaadapparaat (Leica BC-DC13) met 6 adapterstekkers, USB type C-kabel

Software Leica App (gratis download in de Apple™ App-Store™/ Google™ Play Store™)

LEICA PRODUCT SUPPORT

Technische vragen over toepassingen met Leica-producten, ook over de meegeleverde software, worden schriftelijk, telefonisch of per e-mail beantwoord door de Product Support-afdeling van de Leica Camera AG. Ook voor koopadvies en het bestellen van handleidingen is dit uw contactadres. U kunt uw vragen eveneens via het contactformulier op de website van Leica Camera AG aan ons richten.

Leica Camera AG
Productsupport / Softwaresupport
Am Leitz-Park 5
35578 Wetzlar, Germany
Telefoon: +49(0)6441-2080-111 /-108
Fax: +49(0)6441-2080-490
info@leica-camera.com / software-support@leica-camera.com

LEICA CUSTOMER CARE

Voor het onderhoud van uw Leica-uitrusting en in geval van schade kunt u gebruik maken van de Customer Care van Leica Camera AG of de reparatieservice van een Leica-vertegenwoordiging in uw land (voor adressenlijst zie garantiebewijs).

Leica Camera AG
Customer Care
Am Leitz-Park 5
35578 Wetzlar, Germany
Telefoon: +49(0)6441-2080-189
Fax: +49(0)6441-2080-339
customer.care@leica-camera.com