



LEICA SL2
使用説明書

前言

親愛的顧客：

希望您的全新Leica SL2相機能為您帶來許多的攝影樂趣和成果。為了讓您能正確使用相機的全部性能，請您先閱讀本使用說明書。您可隨時在sl2.leica-camera.com中找到所有關於Leica SL2的資訊。

Leica相機股份公司敬上

配送範圍

使用相機之前，請您檢查隨附配件是否完整。

- Leica SL2
- 鋰離子電池 (Leica BP-SCL4)
- Leica BC-SCL4充電器，包括電源線（美規、歐規）
- 機身卡口蓋
- 揹帶
- 簡易說明
- CE附件
- Creative Cloud附件
- 測試憑證

保留變更設計和型式的權利。

備件/配件

有關您相機當前諸多備件/配件的信息您可在Leica顧客服務部門或Leica相機股份公司主頁獲取。

zh.leica-camera.com/Photography/Leica-SL/Accessories/

此處僅允許該使用說明書中或由Leica相機股份公司所列舉及描述之配件（電池、充電器、電源插頭、電源線等）和相機一起使用。請僅將該配件用於該產品。異常配件可能導致功能異常或可能引起損壞。

請在啟動您的相機前先閱讀章節“法律須知”、“安全須知”和“一般性提示”，以避免產品損壞和可能的傷害，并規避風險。

法律須知

法律須知

- 請遵守著作權法。未經授權自行轉載或公開播放轉錄媒體，例如經由錄影帶、CD、他人發行或寄送的内容，皆有可能違反著作權法。
- 此點亦適用於所有附贈的軟體。
- 關於由該相機創建的視訊的使用：本產品經AVC專利組合授權許可，用於消費者個人用途。以及消費者不會因以下情形而獲得報酬的其他用途：(i) 根據AVC標準（「AVC視訊」）解碼和/或 (ii) 根據AVC標準，對個人用途範圍內已編碼的AVC視訊進行解碼，以及/或個人消費者從獲授權提供AVC視訊的視訊提供者處獲得的AVC視訊進行解碼。所有其他用途均不會得到任何許可。對於所有其他用途，尤其是在獲取報酬的情況下提供AVC視訊，可能要求與MPEG LA, L.L.C.簽署一份單獨許可證協議。如需其他資訊，請見MPEG LA, L.L.C. 網站 www.mpegla.com。

在相機的菜單下，您可以找到更多詳細許可資訊。

- ▶ 在主菜單中選擇**相機資訊**
- ▶ 選擇**授權資訊**

管制提示

您可在保修卡中的貼紙或在包裝上找到相機的製造日期資料。日期格式為年/月/日。

在相機的菜單中，您可以找到具體的地區相關的許可。

- ▶ 在主菜單中選擇**相機資訊**
- ▶ 選擇**Regulatory Information**

CE標誌

本產品之CE標誌 代表本產品遵守適用之歐盟規章的基本要求。為此，您需查閱隨附的CE附件。



電機與電子裝置的廢棄處置

(適用於歐盟以及其它有分類回收系統的歐洲國家)

本裝置包含電氣及/或電子組件，不得棄置於一般家庭垃圾內！請務必將本裝置送至地方政府設定的資源回收點。您不須為此付費。此裝置若含有可更換式電池組或電池，請務必先將這些電池取出，並按當地規定進行廢棄物處理。其他和本主體相關的資訊，可從當地政府、廢棄物處理公司或在購買產品的商店處得知。

WLAN/藍牙®使用的重要提示 (LEICA FOTOS)

對於Leica FOTOS的特殊功能，請參閱第9頁的重要提示。

- 若您的裝置或電腦系統要求WLAN設備的安全性時，必須確實為所使用的系統採取適當措施，以確保安全和防止故障情形。
- 若將相機作為WLAN設備以外的用處而引起損壞，Leica相機股份公司將對此不負任何責任。
- 一般而言WLAN功能均在該相機的銷售國使用。若在不允許使用的別國使用，則相機存在違背該國無線傳輸規定的風險。Leica相機股份公司對於此類違規事件不予任何負責。
- 請注意，使用無線傳輸功能傳送和接收資料時，可能會受到第三方的竊取。因此強烈建議啟用無線網路點設定下的加密保護，以確保資訊安全性。
- 請避免在有磁場、靜電或例如有微波爐會發生干擾的場所使用相機。否則相機可能無法執行無線傳輸。
- 若在例如微波爐或是無線頻寬為2.4 GHz的無線電話附近使用相機，可能會使這兩種設備的功率減弱。
- 請勿連接您不具許可權限的無線網路。
- 當WLAN功能開啟時，相機會自動搜尋無線網路。搜尋結果中可能也會顯示您沒有許可權限的無線網路 (SSID：表示WLAN網路的名稱)。儘管如此，請您不要連接至這類網路，因為這會被視為未經許可的存取。
- 建議您在飛機上關閉WLAN功能。
- 僅可在密閉空間中可使用5150 MHz至5350 MHz的WLAN無線頻段。

安全須知

一般性

- 請勿在有強力磁場以及靜電或電磁場的裝置（例如電磁爐、微波爐、電視或電腦顯示器、電視遊樂器、手機、收音機）旁邊使用您的相機。其電磁場也可能干擾影像的記錄。
- 強力磁場，例如揚聲器或大型電動馬達，都可能損壞儲存的資料或干擾攝影。
- 如果相機因受到電磁場影響而出現故障，請您關閉相機，取出電池稍等，稍後重新接通相機。
- 請勿在無線電發送機或高壓電線旁使用相機。其電磁場也可能干擾影像的記錄。
- 一般請如下所述保存好小零件（如配件靴座蓋）：
 - 放置於孩童不及之處
 - 置於安全不會遺失的地方
- 現代電子元件對於靜電放電的反應很敏感。例如在合成地毯上走動就有可能產生好幾萬伏特的靜電，若在這時候碰觸您的相機，而它又剛好在導電的地面上，就可能引發放電現象。只發生在相機機身表面的放電現象不會對相機內部的電子部件造成損害。儘管提供額外保護電路設計，但出於安全考量，請盡量勿觸碰向外引出的觸頭，例如熱靴上的觸頭。
- 請您注意：卡口中用於鏡頭型號偵測（LD）的感測器既不能弄髒，也不能刮傷。同樣請注意確保無可能劃傷卡口的沙粒或類似顆粒。此組件只能以乾燥方式清潔（在系統相機的情況下）！
- 如果要對觸頭進行清潔，請勿使用光學超細纖維布（人造纖維布），而應選用一塊棉布或麻布！如果您提前意識到要接觸加熱管或水管（可導電的「接地」材料），則可確保釋放您身上可能帶著的靜電電荷。同時，請在安上鏡頭蓋和熱靴蓋/觀景窗插槽蓋的情況下，使用乾燥的方式存放您的相機，以避免觸頭污染和氧化（在系統相機的情況下）。
- 請僅使用該型號規定的配件，以避免發生干擾、短路或觸電。
- 請勿嘗試拆除機身零件（外蓋）。專業修理工作僅能由經授權的維修單位執行。

- 保護相機不和殺蟲劑及其他有侵蝕性的化學品接觸。同樣的，工業用機油、稀釋劑和酒精清潔相機。某些特定的化學藥劑和液體可能損害相機的機身以及表面的塗層。
- 因為橡膠和塑膠有時會析出侵蝕性化學品，所以不應和相機長時間接觸。
- 請確保不會有砂粒、灰塵和水灑落相機內，例如在雪地、雨天或在海灘。尤其是在更換鏡頭以及安裝和取出記憶卡和電池時（在系統相機的情況下），請務必注意以上問題。砂粒和灰塵既可能損害相機、鏡頭、記憶卡，也可能損壞電池。濕度可能造成故障，甚至對相機和記憶卡造成難以估計的損害。

鏡頭

- 直射陽光從正前方照到相機時，鏡頭會發揮猶如聚焦鏡的效力。所以必須保護相機，避免受到日光直曬。
- 裝上鏡頭蓋、將相機置於陰影下（或最好放進袋子裡），有助於避免相機內部發生損害。

電池

- 違反使用規定以及使用不合規定種類的電池，可能導致電池爆炸！
- 不要長時間將電池暴露在陽光、高溫環境、濕潤空氣或潮濕環境下。亦不要將電池置於微波爐或高壓容器內，以避免失火或爆炸危險。
- 切勿替潮濕的電池充電或在相機中使用。
- 電池內的安全閥能適當的減少因不當操作或其他原因所產生的過度壓力。腫脹的電池必須立即處理掉。有爆炸危險！
- 請確保電池觸點乾淨、無阻物。雖然鋰離子電池備有防止短路的措施，但其接點還是不應該與金屬（如迴紋針或飾品之類）物品接觸。短路的電池可能變得很燙而引發嚴重燙傷。
- 如果電池會掉落地面，請檢查其機身和接點是否有損壞。裝上有所毀損的電池可能會使相機受損。

- 若有發出氣味、褪色、變形、過熱或流出液體的現象，務必立刻將該電池從相機或充電器取出，並改用其他電池。繼續使用這樣的電池可能引發過熱現象、火災及/或爆炸危險！
- 切勿將電池丟進火裡，它可能因此爆炸！
- 有液體流出或有燒焦的味道時，務必讓該電池遠離熱源。那些流出的液體有可能會著火。
- 使用其他非經Leica相機公司許可的充電器，可能會使電池受損，嚴重時甚至可能引發嚴重、危及生命的傷害。
- 充電時使用的電源插座，應置於隨手可及之處。
- 充電器及電池不可以拆解。修理工作只能由取得授權的工廠執行。
- 請確保不要讓兒童玩耍電池。吞嚥電池可能造成窒息。

急救

- 電池液若接觸到眼睛，可能會導致失明。請立即用清水徹底沖洗眼睛。不要揉眼睛。立即就醫。
- 洩流的液體若碰到皮膚或衣服，可能引發傷害。請用清水清洗碰到的部位。

充電器

- 若在收音機附近使用充電器，訊號的接收可能受到干擾。這些裝置之間至少要維持1 m的距離。
- 使用充電器時，可能有噪聲出現（「唧唧聲」），這是正常現象，並不是故障。
- 充電器不使用時，請拔除電源，因為即使未放入電池還是會消耗一些（很少的）電流量。
- 充電器的接點應該保持乾淨，而且絕對不要讓它們短路。

記憶卡

- 只要相片儲存在記憶卡中，或讀取記憶卡的相片，就不能將記憶卡取出。同樣的，在此期間也不可將相機關機或是劇烈震動。

- 狀態LED發亮即提示相機正在存取記憶卡，此時請勿打開卡槽，亦請勿取出記憶卡或電池。否則卡上的資料可能會丟失，而且相機可能會出現故障。
- 請勿讓記憶卡掉落地面，而且不要彎折它，否則它可能會受損，而且可能導致儲存的資料遺失。
- 請勿接觸記憶卡背面的觸點，並避免讓它們沾上汙漬、灰塵或濕氣。
- 請您注意不要讓兒童拿到記憶卡。勿吞記憶卡可能導致窒息危險。

感測器

- 高空射線（例如在飛行時）可能會引發畫素毀損。

揹帶

- 揹帶原則上由特別能承重的材料製成。因此，請將揹帶遠離兒童。揹帶不是玩具，對於兒童有潛在的危險。
- 請僅將揹帶用作相機/望遠鏡揹帶功能。其他使用方式存在受傷隱患，且可能導致揹帶損壞，因此這類使用時不允許的。
- 由於存在被勒窒息的危險，在進行某些存在被揹帶掛住的高風險的運動活動（例如：登山和其他與其相似的戶外活動）時不可用於相機/望遠鏡。

三腳架

- 使用三腳架時請檢查其穩定性，並通過調節三腳架而非轉動相機自身來實現相機的轉動。在使用三腳架時也請注意，三腳架螺釘不要擰太緊，避免不必要的施力或類似的情況。避免連同裝著的三腳架一起搬運相機。您可能會因此傷到自己或他人，或損傷相機。

閃光燈

- Leica SL2使用不相容的閃光燈，可能導致相機和/或閃光燈出現無法修復的損傷。

一般性提示

更多有關出現問題時的必要措施的內容請閱讀“保養/維護”。

相機/鏡頭 (在系統相機的情況下)

- 請記錄您的相機和鏡頭的工廠序號（刻在機身底部！），萬一遺失時此點為非常重要的線索。
- 為了防止相機內部沾染灰塵，相機應始終裝有鏡頭或有機身卡口蓋罩著。
- 基於同樣理由，更換鏡頭的動作應迅速，而且儘可能在無塵的環境中進行。
- 機身卡口蓋或鏡頭後蓋不應放在褲子口袋裡，因為一旦沾上灰塵，裝到相機上時灰塵便會進入相機內部。

顯示幕

- 若相機碰到溫度劇烈變化的情形，可能在顯示幕上形成冷凝潮濕現象，用一塊乾燥的軟布小心擦拭顯示幕。
- 如果相機開機時非常冷，顯示幕畫面一開始會比平常暗一點。顯示幕溫度升高一些後，亮度就會恢復正常。

電池

- 電池的充電溫度必須在 0°C 至 35°C 之間（否則充電器無法啟動或是立即關機）。
- 鋰離子電池不管有多少剩餘電量，都可再行充電。若電池電力還未耗盡，則充電所需的時間會短一些。
- 出廠時新電池僅部分充電，因此在其首次使用前應事將其充滿電。
- 新的充電電池要充分充電、放電（讓相機的運作耗盡其電量）2-3次後，才能充出其最高電力。這種充分放電作業應該每充放電約25次就重新執行一次。

- 在充電過程中，電池和充電器溫度都會升高。這是正常現象，不是故障跡象。
- 兩個發光二極體若於充電啟動後快速閃爍（> 2 Hz），此乃充電異常的警訊（可能是因為已超越充電時間上限、電壓或溫度異常，或是有短路現象）。這時，請拔除充電器的電源並取出充電電池。請確定前述溫度條件吻合，再重新充電。若無法排除此問題，請與您的經銷商、所在國家的Leica代理商或Leica相機公司聯絡。
- 鋰離子電池會因內部化學反應而產生電流。這種反應還受到外部溫度和空氣濕度影響。為讓充電電池的使用時間與壽命達到最長，應避免長時間放置在溫度極高或極低的環境中（例如在夏天或冬天，放在停駛的汽車裡）。
- 每顆充電電池的使用壽命，即便在最佳的使用條件下都是有限的！經過幾百次充放電後，其工作時間即會明顯縮短。
- 可更換的電池為另一顆相機內建的緩衝電池供電，該緩衝電池確保時間和日期儲存數周。如果該緩衝電池的電量耗盡，則必須通過放入一塊已充好電的電池重新充電。兩電池均完全放電後必須重新設定日期和時間。
- 電池電量不足或裝入舊電池時，每使用一次相機功能，就會出現警告訊息或警示訊息，功能也可能會受限或完全無法使用。
- 若長時間不使用相機，請取出充電電池。取出前請先關閉相機總開關。否則電池電量可能會在幾星期後流失到幾乎耗盡的程度，因為相機即使在關機狀態下還是會消耗微小的電流以儲存您的設定。
- 請按照適用的規定，將受損電池交由資源回收點進行正確回收。
- 製造日期可從電池自身找到。日期格式為周/年。

記憶卡

- 市面上供應的SD/SDHC/SDXC卡廠牌種類繁多，Leica相機公司無法全面檢驗所有品牌與型號的相容性和品質，一般來說不會出現相機或記憶卡損壞，但如果使用了某些無法完全滿足SD/SDHC/SDXC標準的無品牌卡，請恕Leica相機股份公司無法保證其性能。

- 建議對記憶卡偶爾進行格式化，因為刪除文件過程中產生的碎片文件會佔據一定的存儲容量。
- 正常情形下並沒有必要將已經插入的記憶卡格式化（初始化）。如果使用的是未經格式化或首次使用透過另一台設備格式化的記憶卡，必須將其格式化。
- 由於電磁場、靜電負荷及相機和記憶卡故障，皆可能導致記憶卡內資料毀損或丟失，建議將資料備份匯入並儲存在電腦內。
- SD/SDHC/SDXC記憶卡具備防寫開關，可防止意外寫入或刪除卡上的資料。開關位於記憶卡無斜角的一側，當開關移動到下方標記的LOCK位置時，資料則會受到保護。
- 當記憶卡格式化時，卡片內的檔案全部會遺失。格式化會刪除加密的相片。

感測器

- 若有灰塵或髒汙微粒附著在感測器玻璃蓋上，大一些的微粒可能會在相片上形成黑點或斑點（在系統相機的情況下）。如要清潔感測器，您可將您的相機寄送至Leica顧客服務部門（參見第214頁）。但該清潔服務並非質保服務範圍的項目，因此您需要支付費用。

資料

- 包括個人資料在內的所有資料都可能因故障或意外操作、靜電、事故、故障、維修和其他措施而被更改或刪除。
- 請注意，Leica相機股份公司不承擔因資料和個人資料的更改或破壞而導致的直接或間接損失的責任。

韌體更新

Leica致力於進一步開發、改善其Leica SL2相機產品。由於數位相機系統中有許多功能完全以電子方式控制，因此某些改良與功能上的擴充，可於出廠後安裝於相機上。因此，Leica會不定期提供韌體更新。基本上，我們的相機於出廠時，均已安裝最新的韌體。如果您的相機韌體版本並不是最新，可自行至本公司網站的首頁輕鬆下載最新版本到您的相機上。

若在Leica相機網站上為您所購買的產品進行註冊，您可選擇訂閱新聞通訊，以便取得韌體更新的資訊。

有關您Leica SL2相機註冊及韌體更新的更多資訊，還有本使用說明書詳情的任何修正與補充，您均可在Leica相機股份公司的“顧客專區”和下載專區找到，訪問鏈接為：

club.leica-camera.com

Leica不定期對鏡頭進行韌體更新。您可從我們公司網站的首頁下載新的韌體，安裝到您的鏡頭上。更多資訊請參閱第188頁。

您的相機和鏡頭是否已安裝最新的韌體，請可以在**相機資訊**中讀取（參見第188頁）。

保固

您除了會從經銷商處獲得合法的保用證之外，還將在自從Leica授權經銷商處購得該Leica產品之日起，獲得Leica相機股份公司提供的兩年額外的產品保修服務。迄今為止的產品包裝均隨附保修條款。在新服務中，這些條款將僅可線上查閱。這樣的優勢是您可隨時查閱您產品適用的保修條款。請注意，此類情況僅適用於未隨附保修條款的產品。對於已隨附保修條款的產品，今後也將僅使用該保修條款。有關保固範圍、保固服務和限制的更多資訊請參閱：

warranty.leica-camera.com

Leica SL2採用防濺水和防塵設計。

相機已接受過實驗室測試，符合DIN EN 60529標準，IP54等級。請注意：防濺水和防塵性能並非持續不變，會隨著時間的推移減弱。有關相機清潔和乾燥方面的提示可參閱保養和存放相關的章節。保固範圍不包括液體引起的損壞。若非授權經銷商或服務商打開相機進行操作，則防濺水和防塵保固服務失效。

目錄

前言.....	2	相機操控.....	44
配送範圍.....	2	操作部件.....	44
備件/配件.....	3	總開關.....	44
法律須知.....	4	快門按鈕.....	45
安全須知.....	6	前設定轉輪.....	46
一般性提示.....	8	拇指轉輪.....	46
保固.....	10	操縱桿.....	47
目錄.....	12	PLAY按鈕/MENU按鈕.....	47
各部件名稱.....	18	FN按鈕.....	48
顯示.....	22	顯示幕（觸摸螢幕）.....	49
相片.....	22	頂部面板顯示.....	50
視訊/CINE.....	24	菜單操控.....	50
頂部面板顯示.....	26	操作部件.....	50
準備工作.....	28	菜單區.....	51
裝上揸帶.....	28	狀態螢幕.....	53
準備充電器.....	28	菜單導航.....	56
替電池充電.....	29	子菜單.....	58
透過USB充電.....	30	鍵盤/數字鍵盤.....	58
裝入/取出電池.....	30	帶狀菜單.....	59
裝入/取出記憶卡.....	31	刻度菜單.....	60
鏡頭.....	33	日期/時間菜單.....	60
適用鏡頭.....	33	組合菜單.....	61
更換鏡頭.....	35	個性化操作.....	62
設置屈光度.....	38	收藏夾菜單.....	62
多功能手柄SL.....	39	管理收藏夾菜單.....	62
		FN按鈕.....	63
		變更分配.....	63
		調出已分配的菜單項目.....	63
		設定轉輪的功能分配.....	64
		使用自動對焦鏡頭時.....	64
		使用手動對焦鏡頭時.....	65
		設定轉輪轉動方向.....	66
		操縱桿的功能.....	66
		鎖定操作部件.....	67

相機基本設定	68	調整資訊配置文件	79
菜單語言	68	可用的顯示	80
日期/時間	68	資訊欄	80
套用移動設備的設置	68	格網	80
進行手動設定	69	對焦峰值	80
距離單位	69	剪輯 / 斑馬紋	81
省電模式 (待機狀態)	70	水平儀	82
顯示幕/觀景窗 (電子觀景窗) 設置	70	色階分佈圖	83
使用顯示幕/電子觀景窗	71	拍攝基本設定 (相片)	84
眼感測器的感光度	71	感測器格式	84
亮度	72	檔案格式	85
顯示幕	72	JPG設置	86
EVF	72	解析度	86
顯色性	72	降噪	86
顯示幕	72	圖像屬性	87
EVF	72	色彩設定檔	87
電子觀景窗幀頻	73	黑白設定檔	87
顯示幕和電子觀景窗自動關閉	73	相片配置文件個性化	88
聲音訊號	73	管理記憶卡	88
音量	73	長時間曝光時的降噪功能	89
聲音訊號	73	快門類型	89
電子快門聲音	73	寬高比	90
自動對焦確認	74	畫面穩定功能	90
無聲拍照	74	設置畫面穩定功能的方向	90
拍攝基本設定 (相片&視訊)	76	自動對焦輔助功能	91
觸摸自動對焦	76	自動對焦輔助燈	91
EVF模式中的觸摸自動對焦	77	聲音訊號確認自動對焦	91
對焦限制	77	拍攝基本設定 (視訊)	92
EV步長	77	感測器格式	92
輔助顯示	78	檔案格式	93
資訊配置文件	78	視訊格式	93
切換資訊配置文件	79	可用的解析度	94
禁用單個資訊配置文件	79	可用的幀率	94

設置視訊格式.....	94	變更自動對焦測量方法.....	107
圖像屬性.....	95	自動對焦輔助功能.....	108
視訊設定檔.....	95	自動對焦模式下的放大率.....	108
視訊設定檔個性化.....	95	自動對焦輔助燈.....	108
麥克風.....	95	聲音訊號確認自動對焦.....	108
風噪降低.....	96	手動對焦 (MF).....	109
時間碼.....	96	手動對焦設定*.....	109
時間碼模式.....	96	手動對焦輔助功能.....	110
開始時間.....	97	對焦峰值.....	110
視訊伽馬值.....	97	手動對焦模式下放大率.....	110
視訊防抖功能.....	98	距離顯示.....	112
HDMI輸出.....	98	在手動對焦模式下使用自動對焦.....	113
視訊輔助顯示.....	99	ISO感光度.....	113
寬高比顯示.....	99	固定的ISO值.....	114
安全區域.....	99	自動設置.....	114
拍攝模式 (相片).....	100	限制設置範圍.....	114
驅動模式.....	100	浮動ISO.....	115
對焦設定 (對焦).....	101	白平衡.....	116
自動對焦作業模式.....	101	自動操控/固定設定.....	116
智能AF.....	101	藉由測光進行手動設置.....	117
AFs (單拍自動對焦).....	101	灰卡.....	117
自動對焦測光方式.....	102	灰卡實時取景.....	118
多區.....	102	直接設置色溫.....	118
重點/場.....	102	曝光.....	119
區.....	103	曝光測光方法.....	120
追蹤.....	103	重點測光.....	120
追蹤時的起始位置.....	104	中央重點測光.....	120
人物識別 (人臉偵測).....	104	多區測光.....	120
自動對焦設定.....	105	曝光作業模式.....	121
自動對焦配置文件.....	105	選擇操作模式.....	121
預對焦.....	106	全自動曝光設定 - P.....	122
自動對焦快速設置.....	107	自動程式模式 - P.....	122
調用自動對焦快速設置.....	107	修改預設的快門速度 / 光圈組合 (Shift).....	122
變更自動對焦測量區的大小.....	107	半自動曝光設定 - A/S.....	123
		光圈先決模式 - A.....	123
		快門先決模式 - S.....	123

手動曝光設定 - M	124	自動對焦輔助功能	148
長時間曝光	124	手動對焦 (MF)	149
曝光控制	125	手動對焦設定*	149
曝光預覽	125	手動對焦輔助功能	150
測量值儲存	126	ISO感光度	151
曝光補償	128	固定的ISO值	152
拍攝模式	129	自動設置	152
連續拍攝	129	浮動ISO	153
間隔拍攝	130	ASA感光度	153
確定間隔拍攝張數	130	白平衡	154
確定相片之間的間隔	130	自動操控/固定設定	154
包圍曝光	132	藉由測光進行手動設置	155
自拍定時器	133	直接設置色溫	156
閃光拍照	134	曝光	157
可用的閃光燈	134	曝光測光方法	158
閃光燈曝光測量 (TTL測光)	135	曝光作業模式	159
閃光燈控制	136	全自動曝光設定 - P	160
同步時間點	136	半自動曝光設定 - A/S	161
閃光燈有效範圍	137	手動曝光設定 - M	161
閃光燈曝光補償	137	曝光補償	162
拍攝模式 (視訊)	140	播放模式	164
視訊模式和電影模式	140	在播放模式下的操作組件	164
開啟/退出視訊模式	141	啟動/退出播放模式	166
開始/結束拍攝	142	選擇/瀏覽相片	166
對焦設定 (對焦)	142	在播放模式下的資訊顯示	167
自動對焦作業模式	143	局部畫面放大	168
控制自動對焦	143	同時顯示多張相片	169
觸摸自動對焦	143	標記/評級相片	171
抑制持續對焦	143	刪除影像	171
自動對焦測光方式	144	刪除單個影像	172
追蹤	145	刪除多個影像	172
人物識別 (人臉偵測)	146	刪除所有影像	173
自動對焦設定	147	刪除未評級的相片	174
自動對焦快速設置	147		

預覽最後一張相片	174
幻燈片	175
視訊播放	176
剪輯視訊	179
其他功能	182
使用者設定檔	182
資料管理	184
記憶卡上的資料結構	184
更改檔案名稱	185
創建新的資料夾	185
標記版權資訊	185
藉助GPS記錄拍攝地點	186
格式化記憶卡	186
數據傳輸	187
使用原始數據 (DNG)	187
將相機重置回出廠設置	188
韌體更新	188
更新相機的韌體	189
更新鏡頭的韌體	189
更新適配器的韌體	189
LEICA FOTOS	190
連接	190
相機的遠端控制	192
相機的遠程喚醒	192
保養/維護	194
FAQ	196
菜單總覽	202
關鍵詞目錄	204
技術參數	210
LEICA顧客服務	214

LEICA學院	214
---------------	-----

該使用說明書中不同資訊段落的意義**提示**

附加資訊

重要

不按照指示說明可能會造成相機、配件或相片的毀損

注意

若不注意可能對人體造成傷害

各部件名稱

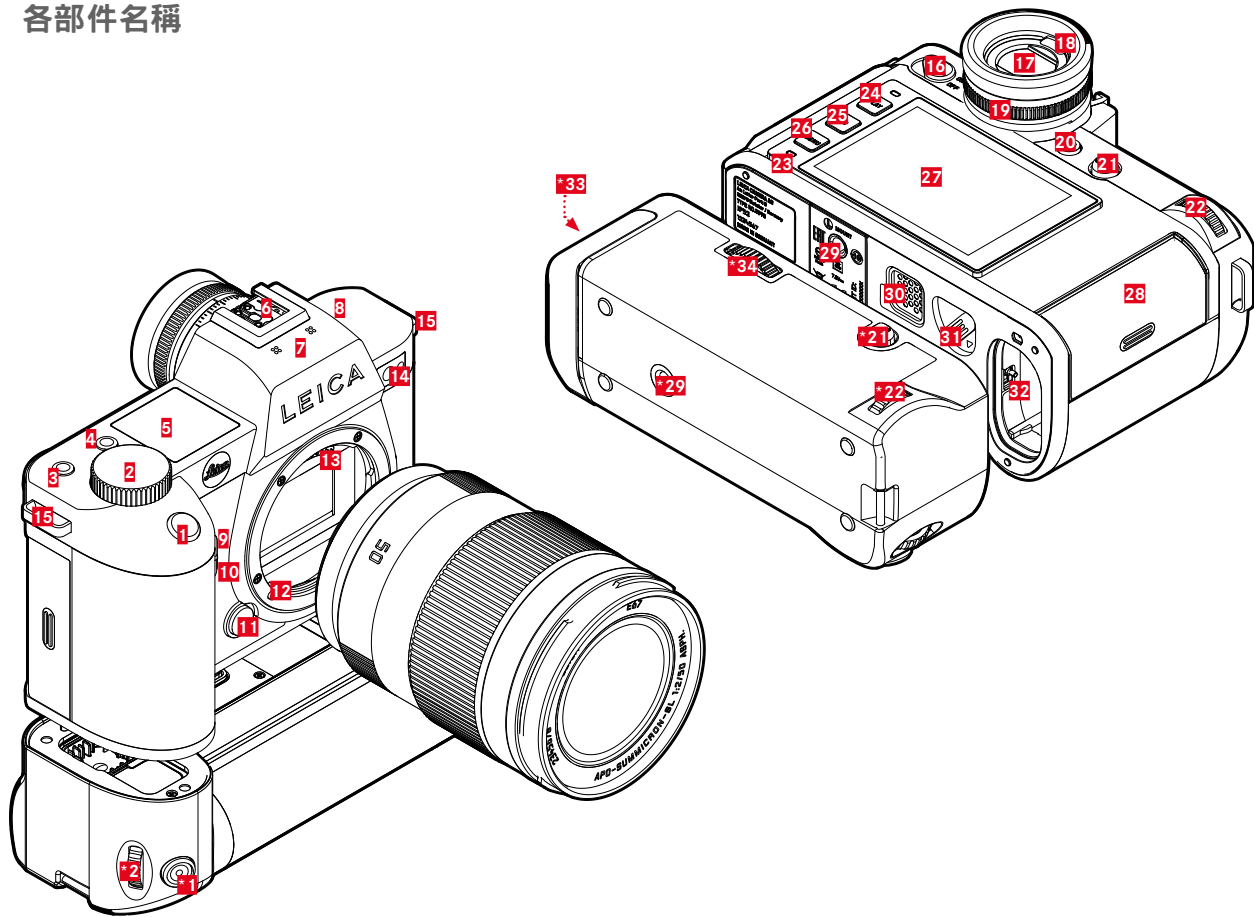

* 可選配件：多功能手柄SL，鏡頭

LEICA SL2

- 1 快門按鈕
- 2 前設定轉輪
- 3 FN按鈕
- 4 FN按鈕
- 5 頂部面板顯示
- 6 配件靴座
- 7 麥克風
- 8 揚聲器
- 9 FN按鈕
- 10 FN按鈕
- 11 鏡頭解鎖鈕
- 12 Leica L卡口
- 13 一列觸點
- 14 自拍定時器LED/自動對焦輔助燈/用於曝光測量的感測器
- 15 吊環
- 16 總開關
- 17 觀景窗目鏡
- 18 眼感測器
- 19 屈光度調整旋鈕
- 20 FN按鈕
- 21 操縱桿
- 22 拇指轉輪
- 23 狀態LED
- 24 PLAY按鈕

- 25 FN按鈕
- 26 MENU按鈕
- 27 顯示幕
- 28 記憶卡插槽
- 29 三腳架螺口
- 30 多功能手柄的觸點
- 31 電池解鎖滑塊
- 32 電池倉

多功能手柄SL

- *1 快門按鈕
- *2 前設定轉輪
- *21 操縱桿
- *22 拇指轉輪
- *29 三腳架螺口
- *33 電池倉手柄
- *34 手柄鎖定

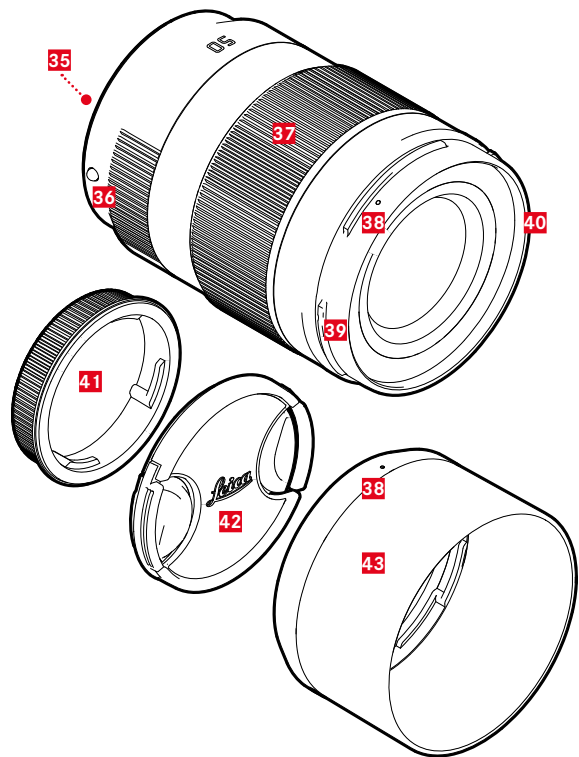

鏡頭*

- 35** 一列觸點
- 36** 用於更換鏡頭的指標點
- 37** 對焦環
- 37** 焦距設定環 (如有)
- 38** 供遮光罩安裝的指標點
- 39** 遮光罩外卡口
- 40** 濾鏡用內螺紋
- 41** 卡口蓋
- 42** 鏡頭蓋
- 43** 遮光罩

* *請自行購買。成像符號技術規格可能根據配置而有所不同。

顯示

顯示幕上的顯示和觀景窗中的一致

相片

狀態螢幕



拍攝時

所有顯示/值均針對的是當前的設置。

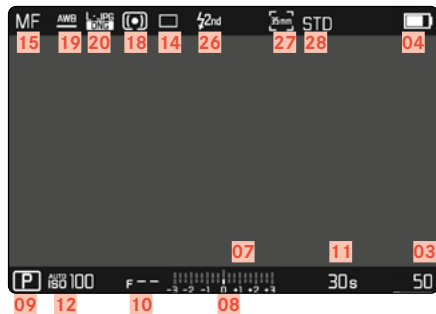

播放模式下

所有顯示/值均針對的是顯示的相片。

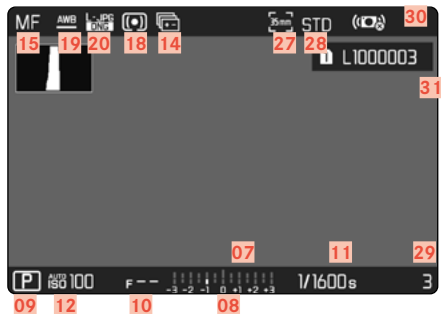

已啟用的拍攝輔助

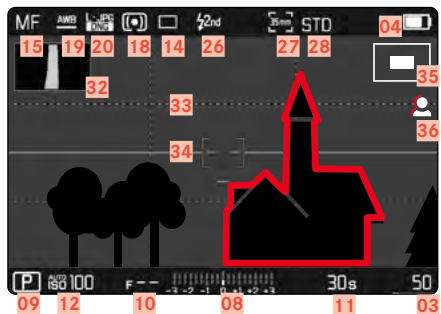

- 01 焦距
- 02 所用的記憶卡
- 03 剩餘存儲容量
- 04 電池電量
- 05 菜單區 **相片**
- 06 菜單區 **觀訊**
- 07 光平衡
- 08 曝光補償刻度
- 09 曝光作業模式
- 10 光圈值
- 11 快門速度
- 12 ISO感光度
- 13 曝光補償值
- 14 拍攝模式 (**圖像序列**)
- 15 調焦模式
- 16 自動對焦測量方法
- 17 自動對焦設置
- 18 曝光測光方法
- 19 白平衡作業模式
- 20 檔案格式 / 壓縮率 / 解析度
- 21 格式化記憶卡
- 22 用戶配置文件
- 23 鎖定/解鎖設定轉輪
- 24 Leica FOTOS
- 25 主菜單
- 26 閃光作業模式
- 27 拍攝格式 (感測器)
- 28 顯色性 (**圖像風格**)
- 29 顯示的相片的檔案編號
- 30 防抖功能已啟用
- 31 檔案名稱
- 32 色階分佈圖
- 33 格線
- 34 水平儀
- 35 表示局部畫面的大小和位置
- 36 對焦峰值
(主體中對焦邊緣的標記)

視訊/CINE

狀態螢幕

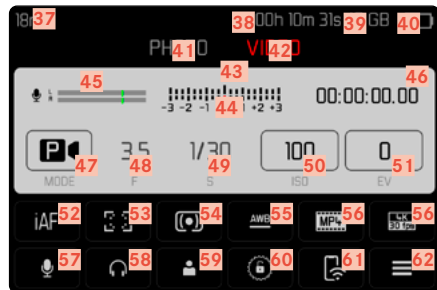

拍攝時

所有顯示/值均針對的是當前的設置

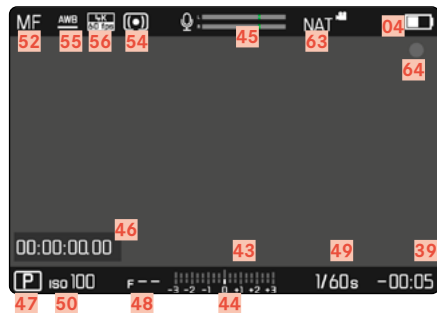

播放模式下

所有顯示/值均針對的是顯示的相片

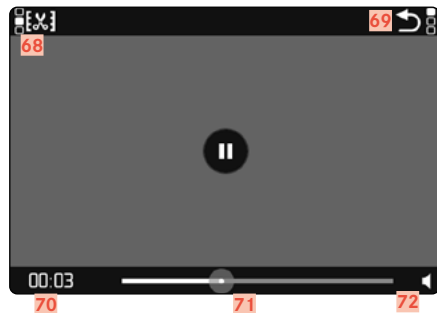

37 焦距
38 所用的記憶卡
39 剩餘存儲容量
40 電池電量
41 菜單區 相片
42 菜單區 視訊
43 光平衡
44 曝光補償刻度
45 麥克風錄音電平
46 拍攝時間 (時間碼)
47 曝光作業模式
48 光圈值
49 快門速度
(Cine: 快門角度)
50 ISO感光度
(Cine: 以ASA說明)
51 曝光補償值
52 調焦模式
53 自動對焦測量方法
54 曝光測光方法
55 白平衡作業模式
56 檔案格式 / 壓縮率 / 解析度
57 拍攝音訊水平
58 耳機音量
59 用戶配置文件
60 鎖定/解鎖設定轉輪
61 Leica FOTOS
62 主菜單

63 顯色性 (視訊畫面風格)
64 提示正在拍攝
65 防抖功能已啟用
66 檔案名稱
67 顯示的相片的檔案編號
68 視訊剪輯功能
69 退出視訊播放
70 當前播放時間點
71 播放狀態欄
72 播放音量

頂部面板顯示

開始螢幕



標準視圖



切換操作模式



- 73 相機名稱
- 74 日期
- 75 時間
- 76 電池電量手柄
- 77 電池電量相機
- 78 曝光作業模式
- 79 所設定的曝光補償
- 80 程序切換
- 81 光圈值
- 82 快門速度
(Cine: 快門角度)
- 83 ISO感光度
(Cine: 以ASA說明)
- 84 所用的記憶卡
- 85 剩餘存儲容量
- 86 Leica FOTOS
- 87 GPS
- 88 USB充電功能
- 89 景深範圍
- 90 對焦距離

顯示幕上的充電狀態顯示

電池的充電狀態顯示在狀態螢幕中及右上方頂欄 (資訊欄) 中。



顯示	充電狀態
	約75 - 100%
	約50 - 75%
	約25 - 50%
	約0 - 25%
	約0% 要求更換電池或對電池充電

準備工作

裝上揹帶

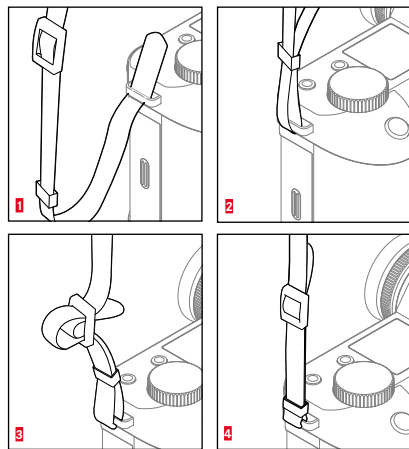

注意

- 安裝揹帶後，確保固定栓正確安裝，以防止相機掉落。

準備充電器

用適當地插座的電源線將充電器連接至電源。

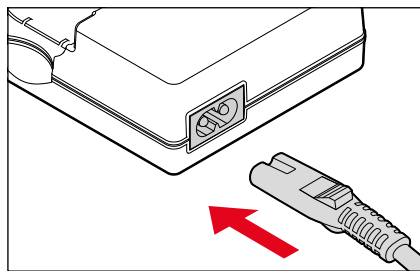

提示

- 充電器會自動調整為當時的電壓。

替電池充電

相機的電源來自鋰離子充電電池。

將電池插入充電器中

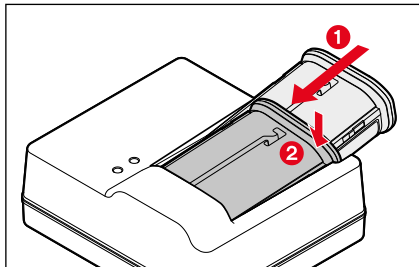

- ▶ 電池凹槽朝上插入充電器，直接觸觸頭
- ▶ 向下按壓電池，直至感覺發出扣上的聲音
- ▶ 確保電池完全插入充電器

將電池從充電器中取出

- ▶ 將電池上翻並斜著取出

充電器上的充電狀態顯示

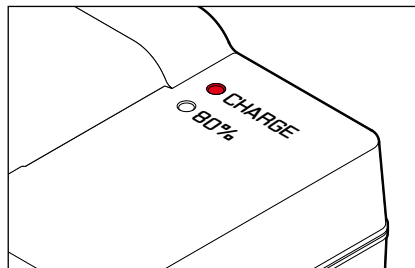

狀態LED發光，表示充電過程正確。

顯示	充電狀態	充電時長*
CHARGE 閃爍綠色	已充電	
80% 亮起橙色	80%	約2小時
CHARGE 持續亮起綠色	100%	約3½小時

完成充電後，應該拔除充電器電源。不存在過度充電的風險。

* 根據放電狀態

透過USB充電

當相機通過USB線與一台電腦或另一個匹配的電源時，相機所安裝之電池可自動充電。

出廠設置：**開**

- ▶ 在主菜單中選擇**相機設置**
- ▶ 選擇**透過USB充電**
- ▶ 選擇**開/關**

提示

- 充電僅可在相機開機時進行。相機開機時，可能進行中的進程會中斷。若安裝有一枚SD卡，相機將如同一個USB儲存媒介般進行顯示（參見第187頁）。
- 充電自動開始。

裝入/取出電池

- ▶ 請確保相機關機（參見第44頁）

裝入

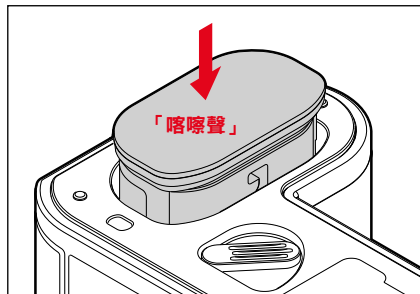

- ▶ 電池凹槽朝顯示幕一側方向插入，直至感覺發出扣上的聲音

取出

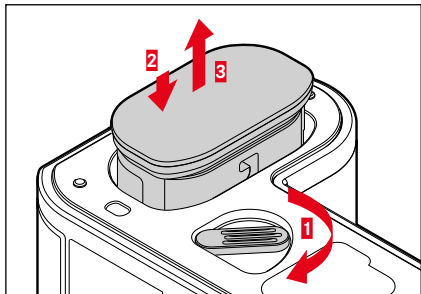

- ▶ 轉動電池解鎖銷
 - 電池稍稍外移。
- ▶ 輕輕按壓電池
 - 電池解鎖並完全推出。
- ▶ 取出電池

重要

- 在相機開啟狀態下取出電池，可能導致您的個人設置丟失，以及記憶卡損壞。

裝入/取出記憶卡

Leica SL2有兩張記憶卡的位置。此處有不同的用途，參見88。相機將相片儲存在一個SD（安全數位）、SDHC（高容量）或SDXC（超高容量）卡內。

提示

- SD/SDHC/SDXC記憶卡有諸多供應廠商，且有不同的容量和讀寫速度。尤其是這些高容量及容許高速讀寫的特性，可以快速記錄及播放資料。
- 根據記憶卡的容量不支持該項，或必須在首次使用前在相機內對其進行格式化（參見第186頁）。此時相機中出現一個相應的提示信息。有關所支持的卡的信息位於“技術參數”章節。
- 若無法插入記憶卡，請檢查方向是否對齊。
- 錄製視頻需要很高的寫入速度。
- 更多提示位於第7頁和第8頁。

- ▶ 請確保相機開機（參見第44頁）

打開記憶卡插槽蓋

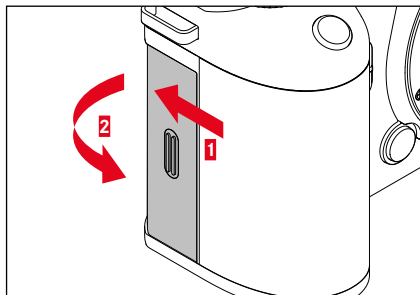

- ▶ 推動如圖所示的蓋子
 - 蓋子自動打開。

合上記憶卡插槽蓋

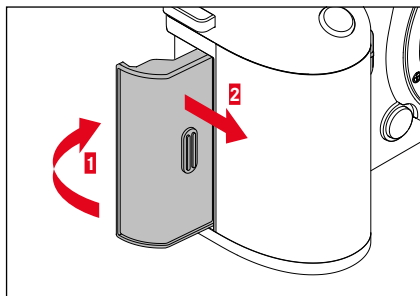

- ▶ 蓋上蓋子並保持住
- ▶ 如圖所示推動蓋子，直至聽到扣上的聲音

裝入

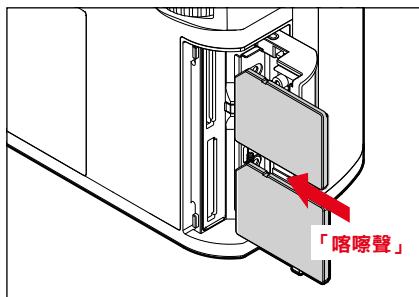

- ▶ 將記憶卡推入插槽，直至感覺發出扣上的聲音
 - 卡片的斜角必須朝向左上方。

取出

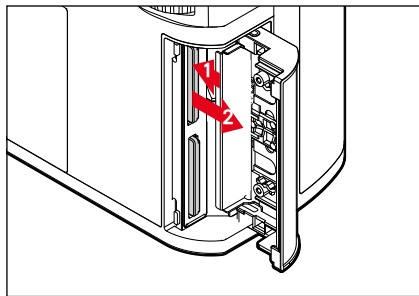

- ▶ 推入卡片，直至發出輕輕的喀嚓聲
 - 卡片稍稍外移。
- ▶ 取出卡片

鏡頭

適用鏡頭

除了Leica SL鏡頭，還可在Leica SL2上通過L卡口使用Leica TL鏡頭以及其全部功能。此外，可藉助Leica M/R轉L轉接器使用Leica M和R鏡頭。

L卡口鏡頭

完善的光學系統確保了SL鏡頭出色的成像性能。在光學設計方面關注了所有焦距設置、光圈設置和調焦的均勻性能。如此，SL鏡頭的藝術性便能在任何情況下得到最佳的發揮。

用Vario鏡頭進行曝光測光與曝光控制

Leica TL和SL Vario鏡頭的光強度並非固定，亦即，其有效光圈開口會依您所選用的焦距而異。為了避免曝光不當，您必須在儲存測量值或更改快門速度/光圈組合之前，先確定所需的焦距值。更多資訊請見第40頁之後「曝光」的說明。若使用非系統兼容的閃光燈，閃光燈上光圈的設定必須符合實際的光圈開度。

Leica M和R鏡頭

Leica M或R轉L轉接器可實現Leica M和R鏡頭的使用。您可使用相機內儲存的鏡頭配置文件，可實現下列功能：

- 閃光曝光及閃光反射罩的控制也會用到鏡頭數據（參見「可用的閃光燈」一節）。
- 此外，只要是編碼鏡頭，鏡頭數據還會寫入相片的Exif檔案中。在擴大相片檔案時還會額外顯示鏡頭焦距。

若使用帶6位編碼的Leica M鏡頭或帶一系列ROM觸頭的Leica R鏡頭，則相機可自動設置相應的鏡頭型號配置文件。若鏡頭沒有這些配備，則必須手動設置鏡頭型號。

如需使用自動識別功能

- ▶ 在主菜單中選擇相機資訊
- ▶ 選擇鏡頭配置文件
- ▶ 啟用 (自動) 或禁用 (關) 自動識別鏡頭功能

如需手動設置鏡頭型號

- ▶ 在主菜單中選擇相機資訊
- ▶ 選擇鏡頭配置文件
- ▶ 選擇M鏡頭或R鏡頭

如需讓鏡頭列表更清晰

- ▶ 在主菜單中選擇相機資訊
- ▶ 選擇鏡頭配置文件
- ▶ 選擇M鏡頭或R鏡頭
- ▶ 選擇調整M型鏡頭列表或調整R型鏡頭列表
- ▶ 啟用 (開) 或禁用 (關) 所需的鏡頭型號

更換鏡頭

重要

- 為了防止相機內部沾染灰塵，相機應始終裝有鏡頭或有機身卡口蓋罩著。
- 基於同樣理由，更換鏡頭的動作應迅速，而且儘可能在無塵的環境中進行。

L卡口鏡頭

安裝鏡頭

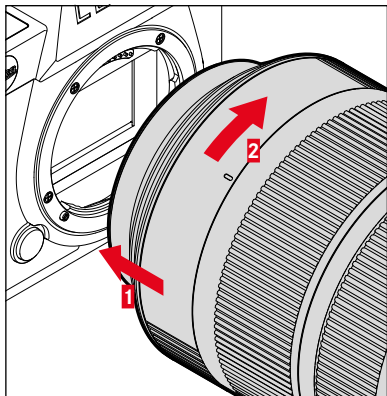

- ▶ 請確保相機關閉
- ▶ 握住鏡頭的固定環
- ▶ 將鏡頭的指標點對準相機機身的指標點
- ▶ 在該位置直線安裝鏡頭
- ▶ 順時針方向轉動鏡頭，直至感受到扣上的聲音

取下鏡頭

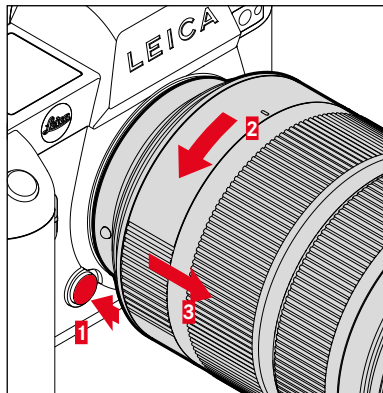

- ▶ 請確保相機關閉
- ▶ 握住鏡頭的固定環
- ▶ 將相機機身上的解鎖鈕按住
- ▶ 逆時針方向轉動鏡頭，直至其指標鈕對準解鎖鈕為止
- ▶ 取下鏡頭

其他鏡頭

(例如，Leica M鏡頭)

可藉助L卡口适配器使用其他鏡頭 (例如Leica M轉L适配器)。

安裝适配器

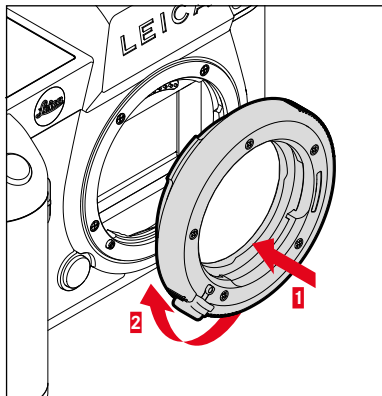

- ▶ 請確保相機關閉
- ▶ 將适配器的指標點對準相機機身的指標點
- ▶ 在該位置直線安裝适配器
- ▶ 順時針方向轉動适配器，直至感受到扣上的聲音
- ▶ 隨即裝上鏡頭

取下适配器

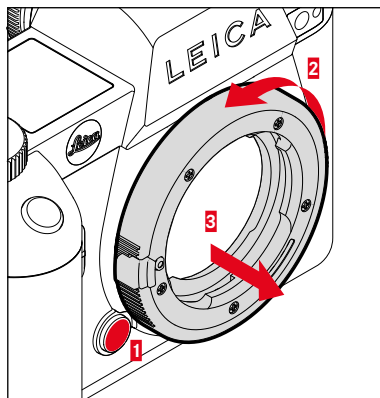

- ▶ 請確保相機關閉
- ▶ 取下鏡頭
- ▶ 將相機機身上的解鎖鈕按住
- ▶ 逆時針方向轉動适配器，直至其指標點對準解鎖鈕為止
- ▶ 直線取下适配器

將鏡頭安裝至適配器上

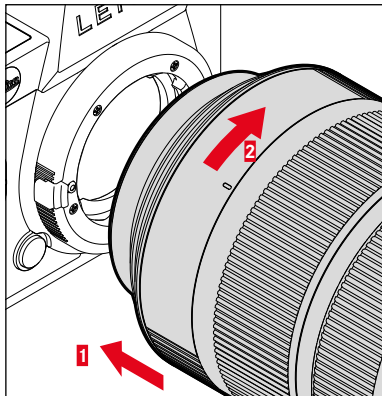

- ▶ 請確保相機關閉
- ▶ 握住鏡頭的固定環
- ▶ 將鏡頭的指標點對準適配器上的指標點
- ▶ 在該位置直線安裝鏡頭
- ▶ 順時針方向轉動鏡頭，直至感受到扣上的聲音

從適配器上取下鏡頭

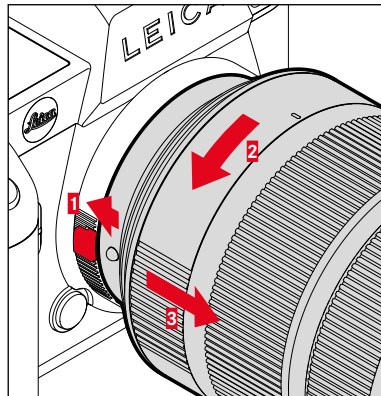

- ▶ 請確保相機關閉
- ▶ 握住鏡頭的固定環
- ▶ 按住適配器上的解鎖元件
- ▶ 逆時針方向轉動鏡頭，直至其指標點對準解鎖元件為止
- ▶ 取下鏡頭

設置屈光度

為了讓戴眼鏡的人也能不戴眼鏡拍攝，使用者可根據自己的眼睛在+4至-2的屈光度範圍中調節觀景窗（屈光度調整）。

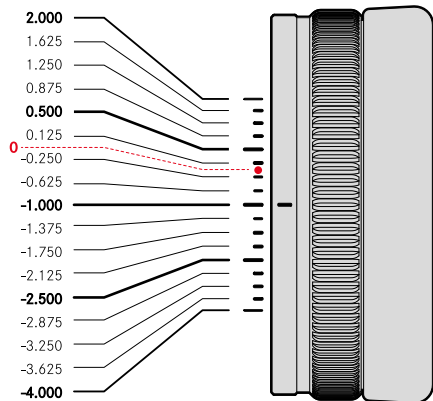
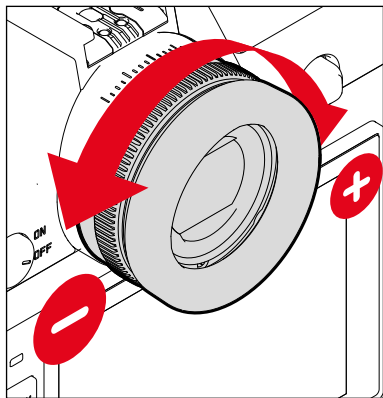

- ▶ 透過觀景窗查看
- ▶ 瞄準一個主體並對焦
- ▶ 轉動屈光度調整旋鈕，直至觀景窗中的圖像和看到的顯示畫面均清晰可見

多功能手柄SL

(可選配件)

作為配件可購得的多功能手柄SL附帶有專門用於縱向拍攝的操作元件（快門按鈕、操縱桿、拇指轉輪和前設定轉輪）。它實現了單手拍攝情況下完美的握持性能。此外它還為第二塊電池提供了空間。

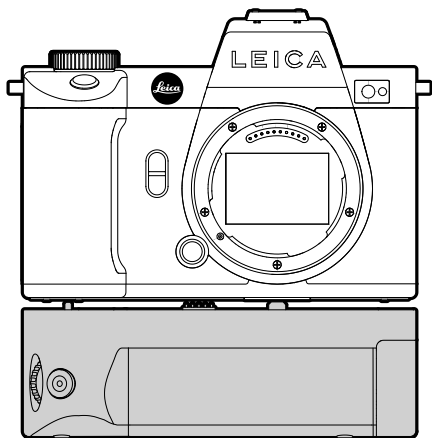

用手柄拍照

手柄操作元件的安裝便於您縱向拍攝時最便捷地使用。

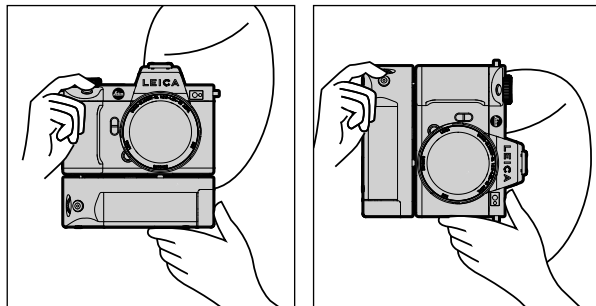

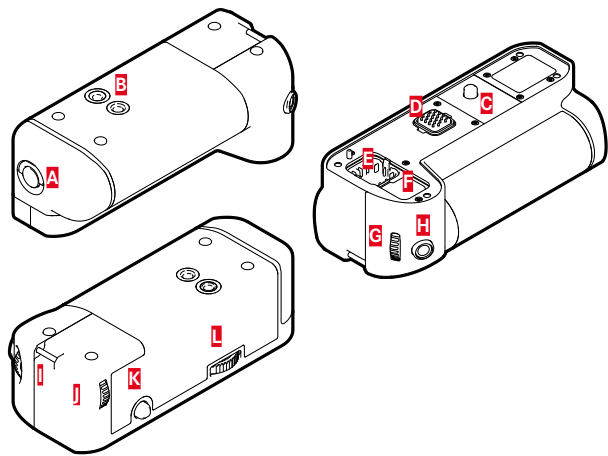

- A** 鎖定旋鈕
- B** 三腳架螺口
- C** 固定螺釘
- D** 相機接口
- E** 手柄觸頭蓋帽的儲存倉
- F** 相機觸頭蓋帽的儲存倉
- G** 前設定轉輪
- H** 快門按鈕
- I** 吊環
- J** 拇指轉輪
- K** 操縱桿
- L** 手柄鎖定

安裝手柄

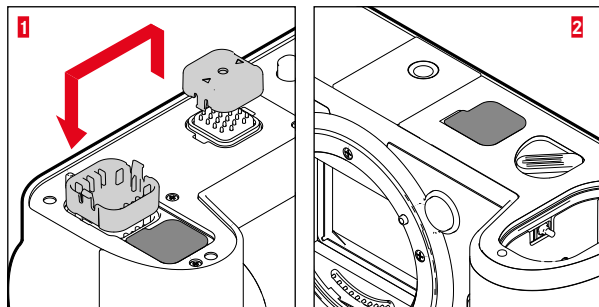

- ▶ 將手柄觸頭蓋帽朝標有三角形的一側按壓並取下
- ▶ 將蓋帽在手柄中預留的凹槽內放好
- ▶ 取出機身底部的觸頭蓋帽
- ▶ 將蓋帽在手柄中預留的凹槽內放好

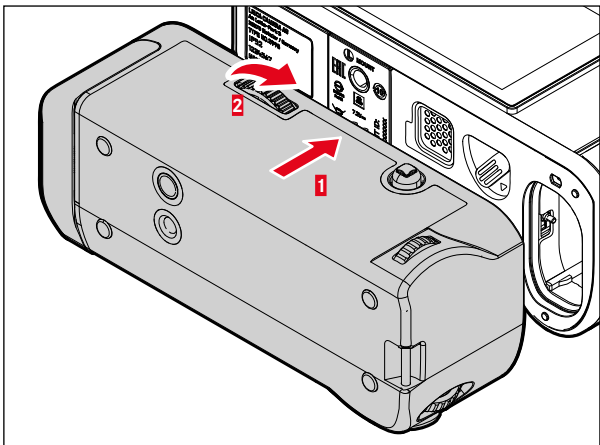

取下手柄

- ▶ 向左轉動手柄鎖將鎖鬆開
 - 此時應妥善握持相機和手柄，避免掉落。
- ▶ 再次裝上這兩個觸頭蓋帽

重要

當手柄未安裝於相機上時，請確保手柄和相機的觸頭均由觸頭蓋帽妥善覆蓋。否則，觸頭敏感，很容易損壞。

- ▶ 對齊相機底部手柄
 - 此處注意勿要損壞觸頭。
- ▶ 向右轉動手柄鎖並輕輕旋緊

重要

- 使用時請定期檢查該鎖是否緊固，必要時將其旋緊。

為多功能手柄安裝手提帶/揷帶

高品質的手提帶作為手柄的人體工程學拓展件，方便更穩定地握持相機，可作為配件購得。這尤其適用於橫向拍攝。

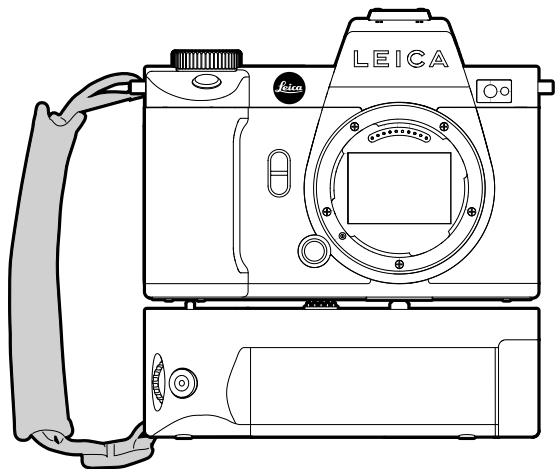

對於持續的縱向拍攝（例如肖像拍攝）也可選擇將揷帶固定於相機右吊環和手柄吊環上。這樣，相機便始終處於合適的位置。揷帶的安裝參見第28頁。

更換電池

多功能手柄為第二塊電池提供了空間。藉此可提高使用時長。

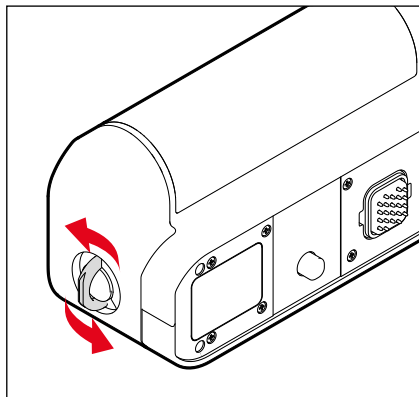

- ▶ 對準鎖定旋鈕
- ▶ 逆時針方向旋轉鎖定旋鈕
 - 電池倉自動打開。

取出電池

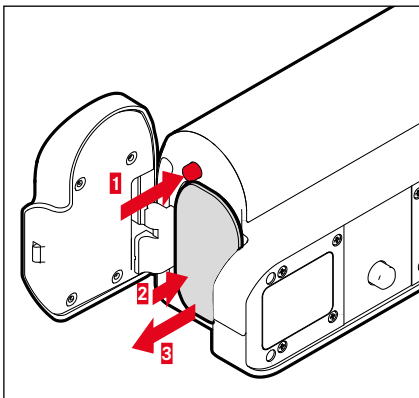

- ▶ 按壓推出鎖
 - 電池稍稍外移。
- ▶ 輕輕按壓電池
 - 電池解鎖並完全推出。
- ▶ 取出電池

放入電池

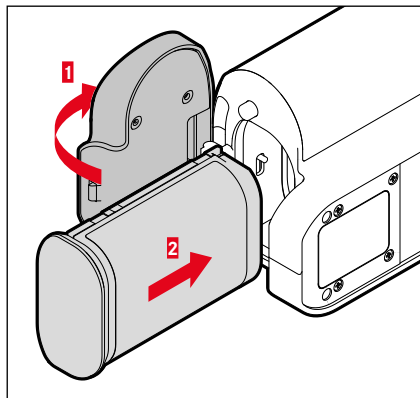

- ▶ 電池凹槽朝下插入電池，直至感覺發出扣上的聲音

合上電池倉

- ▶ 蓋上電池倉蓋
 - 蓋子扣上發出咔嚓聲
- ▶ 對準鎖定旋鈕

提示

- 相機自身必須已安裝有少量充電的電池，方可使用手柄中裝有的電池。

相機操控

操作部件

總開關

相機使用總開關開機和關機。

開啟相機

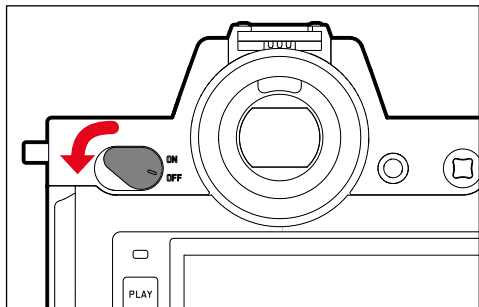

提示

- 開機約1秒之後，即可進入就緒狀態。
- 觀景窗內的顯示訊息顯示出來。

關閉相機

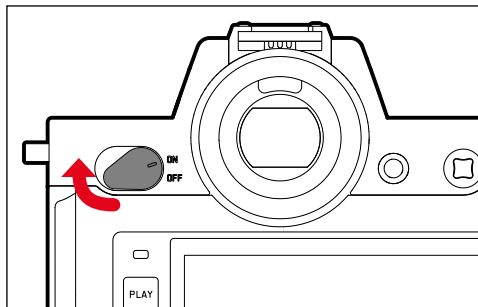

提示

- 藉助自動關閉功能（參見第70頁）可在規定時間內無操作時自動關閉相機。若該功能設置為關，且相機長時間不使用，應始終使用總開關關機，以防止意外觸發快門和電池放電。

快門按鈕

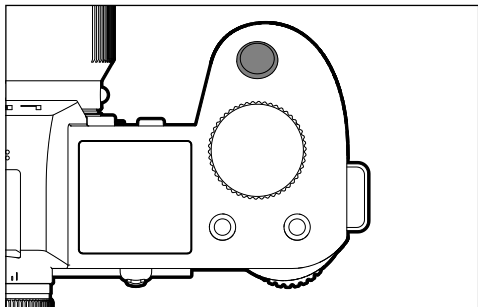

快門按鈕分兩級。

輕擊 (向下按壓至第1個按壓點)

- 啟動相機電路及顯示
- 測量和儲存 (測量和儲存) :
 - 自動對焦模式：測距 (AF-L)
 - (半) 自動曝光作業模式：曝光測量 (AE-L)
- 取消倒數中的自拍定時器倒數時間
- 返回至拍攝模式
 - 從播放模式
 - 從菜單操控
 - 從待機狀態

完全按下

- 釋放快門
 - 隨後，資料會被傳送到記憶卡上。
- 開始視訊拍攝
- 開始一段預選的自拍定時器倒數時間
- 開始一次連拍或間隔拍攝

提示

- 為了避免抖動，應輕緩地按壓快門按鈕，直到聽到一聲輕輕的快門響聲為止。
- 在下列情況，快門按鈕會維持在鎖定狀態，
 - 當插入的記憶卡和/或且內部緩衝記憶體 (暫時) 已滿時
 - 當電池到達性能極限 (電量、溫度、年限) 時。
 - 當記憶卡寫保護或已損壞時。
 - 當感測器過熱時。

前設定轉輪

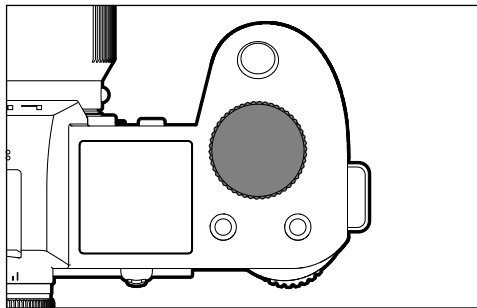

- 在菜單中導航
- 快門速度設置
- 用於設定曝光補償值
- 放大或縮小觀賞中的相片

拇指轉輪

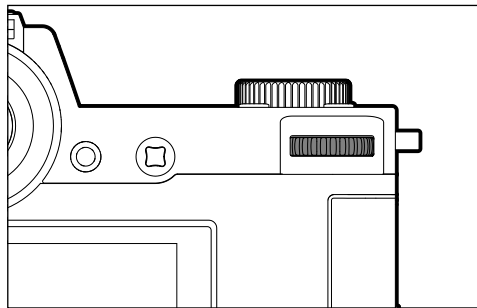

- 在菜單中導航
- 調出子菜單
- 套用菜單設置
- 設置所選擇的菜單項目/功能
- 設置光圈值
- 用於設定曝光補償值
- 設置程序切換
- 在影像記憶體中瀏覽
- 播放錄製的視訊
- 確認某項對話方塊

操縱桿

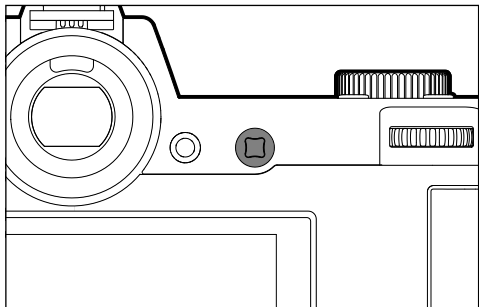

- 在菜單中導航
- 調出子菜單
- 套用菜單設置
- 設置所選擇的菜單項目/功能
- 在影像記憶體中瀏覽
- 移動測量區 (區域或重點自動對焦)
- 測量值儲存
- 播放錄製的視訊
- 確認某項對話方塊

PLAY按鈕/MENU按鈕

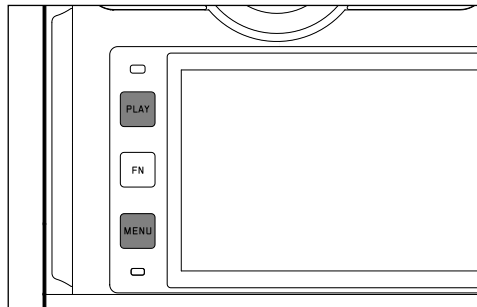

PLAY按鈕

- 開啟和關閉 (持續) 播放模式
- 返回到全屏顯示

MENU按鈕

- 調出菜單 (含狀態螢幕)
- 調出播放菜單
- 退出當前顯示的 (子) 菜單

FN按鈕

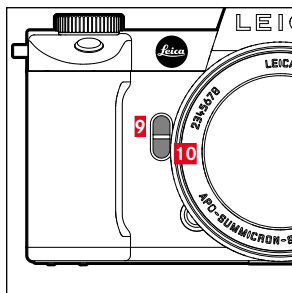
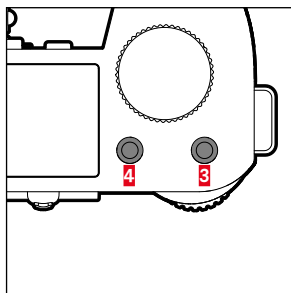
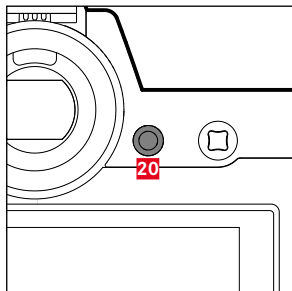
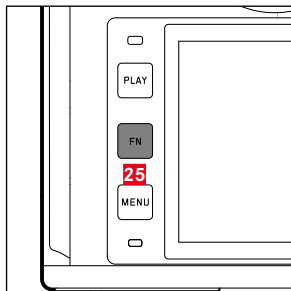

直接訪問不同的菜單和功能。所有的FN按鈕均可獨立配置（參見第63頁）。

出廠設置	
在拍攝模式下	在播放模式下
FN按鈕25	
切換資訊配置文件	
FN按鈕20	
顯示幕/EVF替換	
FN按鈕4	
切換操作模式（相片/視訊）	標記/評級相片
FN按鈕3	
<ul style="list-style-type: none"> - 相片：ISO - 視訊：ISO - Cine：Exposure Index 	
FN按鈕9	
<ul style="list-style-type: none"> - 相片：放大 - 視訊：麥克風增益 	
FN按鈕10	
自動對焦測量方法	

顯示幕（觸摸螢幕）

觸控操作*		在拍攝模式下	在播放模式下
	短暫輕觸	移動自動對焦測量區並對焦 (觸摸自動對焦啟動的情況下)	選擇拍攝 標記/評級相片
	雙擊輕觸	重設自動對焦測量區 (觸摸自動對焦啟動的情況下)	放大或縮小觀賞中的相片
	滑動		移動放大的局部畫面
	水平滑動 (總長度)	切換操作模式 (相片/視訊)	在影像記憶體中瀏覽
	垂直滑動 (總長度)	切換至播放模式	切換至拍攝模式
	長按輕觸	調出自動對焦快速設置	
	往內拉/向外拉開		放大或縮小觀賞中的相片
	拖動並按住/ 按住並拖動	移動自動對焦測量區並對焦 (觸摸自動對焦啟動的情況下)	持續瀏覽

* 輕輕點擊即可，不需用力按壓。

頂部面板顯示

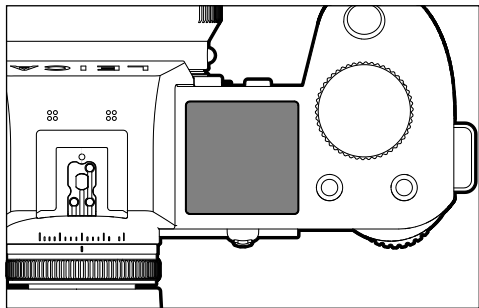

- 所設置的操作模式的顯示
- 相片資訊的顯示
- 相機資訊的顯示

菜單操控

操作部件

以下部件用於菜單操控。

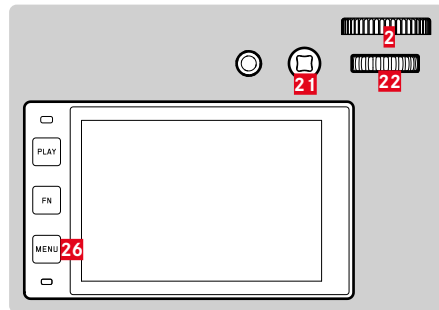

21 操縱桿

2 前設定轉輪

26 MENU按鈕

22 拇指轉輪

菜單區

有三種菜單區：**主菜單**和**收藏夾**。相片和視訊模式的菜單區在最上層通過其顏色可輕鬆識別。

狀態螢幕：

- 提供最最重要設置的快速訪問

收藏夾：

- 您單獨創建的列表（欲管理該列表，參見第62頁）

主菜單：

- 提供所有菜單項目的訪問
- 包含許多子菜單

提示

- 收藏夾菜單僅在至少分配有一個菜單項目時顯示。

區域	相片	視訊
狀態螢幕	深色背景	淺色背景
收藏夾	深色頂欄	淺色頂欄
主菜單 (最上層)		
主菜單 (子菜單)	黑色頂欄	

狀態螢幕

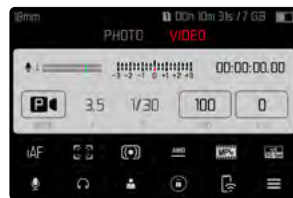
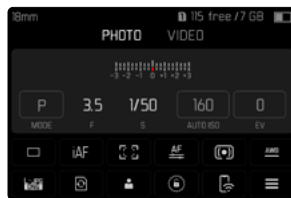

收藏夾

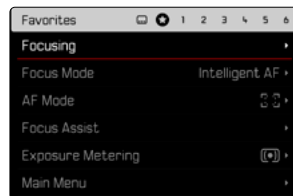
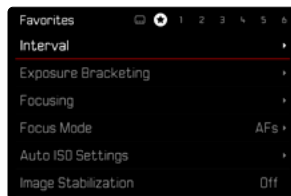

主菜單

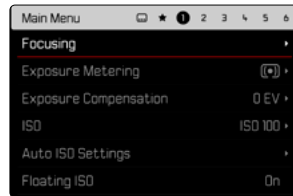
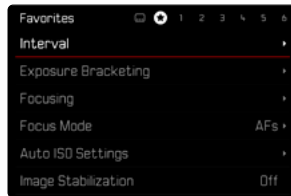

切換菜單區

第一個顯示的菜單區始終為狀態螢幕。最頂層的菜單層按“頁”分布，這些頁顯示在頂欄：狀態螢幕、收藏夾菜單（至2頁），以及主菜單的六個局部畫面。通過逐頁瀏覽可在菜單區之間切換。狀態螢幕和收藏夾菜單均在最後一項菜單項目上提供了主菜單的訪問路徑可選。

如需向前瀏覽

▶ 按壓MENU按鈕

或是

▶ 順時針方向旋轉前設定轉輪

- 主菜單的第6頁以後依然接狀態螢幕。

如需向後瀏覽

▶ 逆時針方向旋轉前設定轉輪

- 狀態螢幕後依然接主菜單的第6頁。

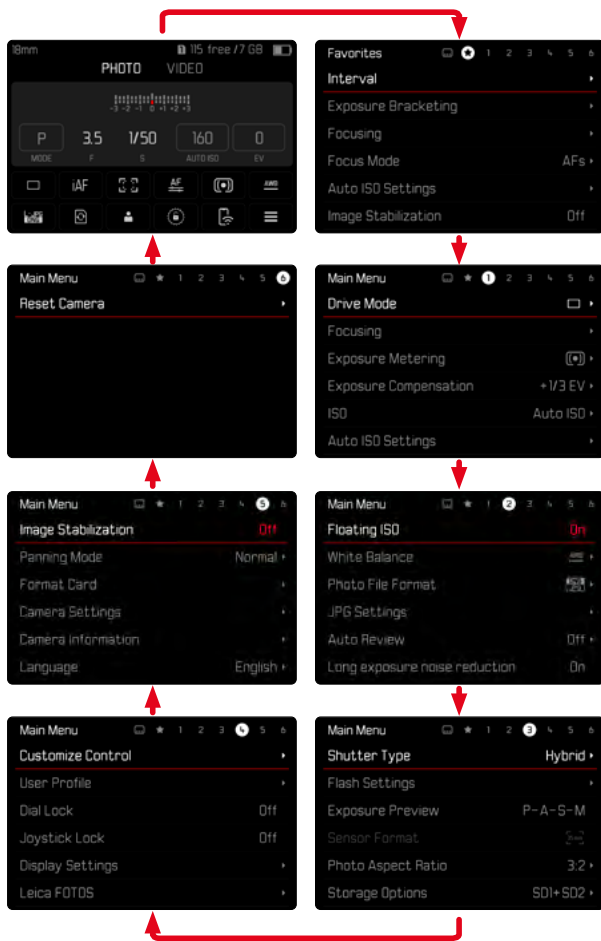

狀態螢幕

狀態螢幕提供有關當前相機狀態和啟用設置的最重要的資訊概覽。此外，它還用作最重要設置的快速訪問。狀態螢幕優化了觸控操作。

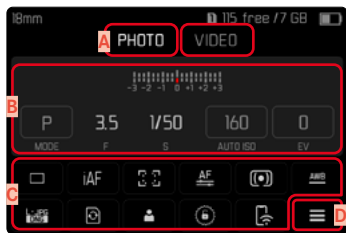

- A** 操作模式：相片/視訊（參見第141頁）
- B** 曝光設定（參見第119頁和第157頁）
- C** 菜單項目
- D** 主菜單的訪問路徑

提示

- 當無法進行觸控操作或無需觸控操作時（例如在EVF模式下），狀態螢幕的操作也可藉助操縱桿和/或拇指轉輪進行。
- 設置將立即生效。
- 邊框包圍的操作區可選。邊框未包圍的值為自動調整的值（取決於啟用的曝光作業模式）。
- 可用的菜單項目對於相片和視訊模式各不相同（參見第22頁和第24頁）。

進行設定

可通過狀態螢幕進行不同類型的設置。設置的類型在菜單之間變換。

- ▶ 短暫輕觸所需的操作區
 - 出現相應的菜單。

直接設置時

在狀態螢幕的下方區域出現一欄帶狀菜單的變體（參見第59頁）。



- ▶ 直接選擇所需的功能或拖動

調出一個正常子菜單時

該菜單與從主菜單中調用一樣（參見第58頁）。因此觸控操作不可用。從該處無法返回至上級菜單項目，而是會再次返回到狀態螢幕。

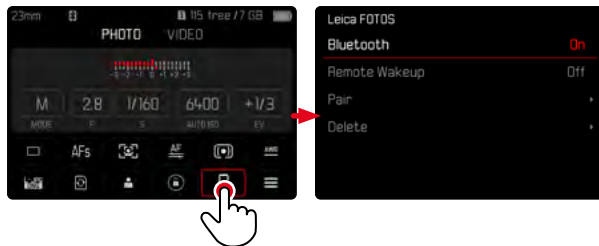

- ▶ 選擇所需的設置

收藏夾菜單

收藏夾菜單提供最常用菜單項目的快速訪問。它最多由11個菜單項目組成。其功能分配單獨進行（參見第62頁）。

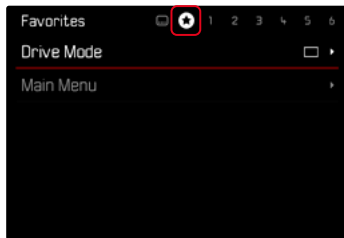

主菜單

主菜單提供全部設置的訪問路徑。大部分分佈於子菜單中。

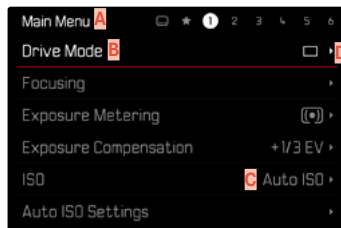

- A** 菜單區：主菜單/收藏夾
- B** 菜單項目名稱
- C** 設定菜單項目
- D** 子菜單提示

子菜單

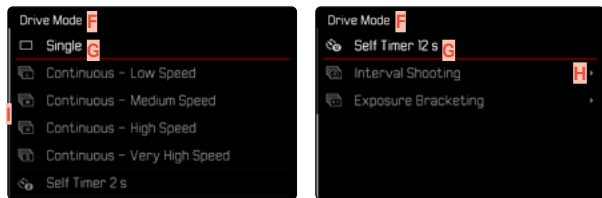

- F** 當前的菜單項目
- G** 子菜單項目
- H** 提示其他子菜單
- I** 滾動條

有不同的子菜單類型。有關的相應操作參見後續頁。

菜單導航

逐頁導航

如需向前瀏覽

- ▶ (需要時多次) 按壓MENU按鈕
- 或是
- ▶ 順時針方向旋轉前設定轉輪
 - 主菜單的第6頁以後依然接狀態螢幕。

如需向後瀏覽

- ▶ 逆時針方向旋轉前設定轉輪
 - 狀態螢幕後依然接主菜單的第6頁。

逐行導航

(選擇功能/功能選項)

- ▶ 按壓向上/下操縱桿

或是

- ▶ 轉動拇指轉輪
 - (向右 = 向下, 向左 = 向上)
 - 各方向的最後一個菜單項目後自動跳接後一頁/前一頁的顯示資訊。此時不退出當前的菜單區 (收藏夾、主菜單)。

提示

- 一些菜單項目只有在特定的條件下才能調用。作為提示，會在對應的行替文字配上灰色底紋。

顯示子菜單

- ▶ 按壓操縱桿/拇指轉輪
或是
- ▶ 向右按壓操縱桿

確認選擇

- ▶ 按壓操縱桿/拇指轉輪
 - 顯示幕畫面切換回啟用的菜單項目。功能項目右方會顯現當前被選用的功能選項。

提示

- 在選擇 \square 或 \square 時無需確認。將自動保存。

後退一步

(返回至上一級菜單項目)

- ▶ 向左按壓操縱桿
 - 該方式僅當子菜單以列表形式列出時可用。

返回至最頂層菜單

- ▶ 按壓1遍MENU按鈕
 - 視圖切換至當前菜單區的最頂層。

退出菜單

您可隨時通過套用/不套用那裡的設置退出菜單和子菜單。

切換至拍攝模式

- ▶ 輕擊快門按鈕。

切換至播放模式

- ▶ 按壓PLAY按鈕

子菜單

鍵盤/數字鍵盤

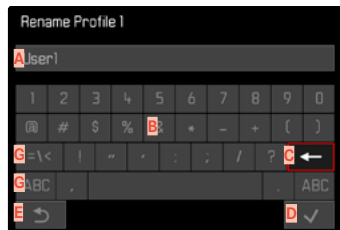

- A** 輸入行
- B** 鍵盤/數字鍵盤
- C** 「刪除」鍵 (刪除最後一個字符)
- D** 「確認」鍵
(確認每項數值及最終設定)
- E** 返回至上一級菜單
- F** 切換按鈕 (切換大/小寫)
- G** 變更字符類型

選擇一個鍵（字符、功能按鈕）

通過按鈕操作

- ▶ 朝所需的方向按壓操縱桿
 - 當前啟用的鍵將突出顯示。
- ▶ 按壓操縱桿/拇指轉輪

或是

- ▶ 轉動拇指轉輪
 - 當前啟用的鍵將突出顯示。
 - 到達行末尾/行開頭時，下一行/前一會切換出來。
- ▶ 按壓操縱桿/拇指轉輪

通過觸控操作

- ▶ 直接選擇所需的鍵

儲存

- ▶ 選擇**D**鍵

取消

- ▶ 選擇**E**鍵

帶狀菜單



通過按鈕操作

- ▶ 左/右按壓操縱桿
- ### 或是
- ▶ 轉動拇指轉輪

通過觸控操作

- ▶ 直接選擇所需的機能或拖動

提示

- 當前激活的設置在中間以紅色標記。
- 所設置的值顯示在刻度/菜單欄上方。
- 直接訪問時：無需額外確認設置，設置會立即生效。

刻度菜單

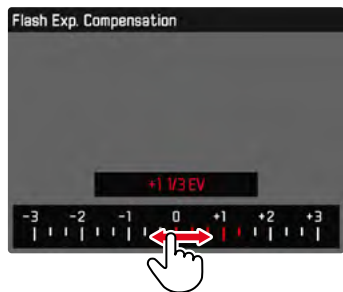

通過按鈕操作

- ▶ 左/右按壓操縱桿
- 或是
- ▶ 轉動拇指轉輪

通過觸控操作

- ▶ 直接選擇所需的機能或拖動

提示

- 當前激活的設置在中間以紅色標記。
- 所設置的值顯示在刻度/菜單欄上方。
- 直接訪問時：無需額外確認設置，設置會立即生效。

日期/時間菜單

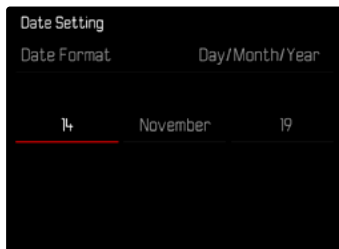

如需進入下一個設置區

- ▶ 左/右按壓操縱桿
- 或是

- ▶ 轉動拇指轉輪

如需對值進行調節

- ▶ 按壓向上/下操縱桿

如需儲存並返回至上一級菜單項目

- ▶ 按壓操縱桿/拇指轉輪

組合菜單



單個菜單項目的設置通過顯示下方區域的設置欄進行。

如需調出單個項目

- ▶ 朝所需的方向按壓操縱桿

或是

- ▶ 轉動拇指轉輪

如需設置單個項目

- ▶ 按壓操縱桿/拇指轉輪
 - 菜單項目旁的設置值將被突出顯示。

- ▶ 左/右按壓操縱桿

或是

- ▶ 轉動拇指轉輪

如要套用設置

- ▶ 按壓操縱桿/拇指轉輪

如需返回至上一級菜單項目

- ▶ 向左按壓操縱桿

個性化操作

收藏夾菜單

這樣您單獨分配并快速、方便地調出那些最常用的菜單項目（多至11項）。可用的功能列於第202頁的列表上。

由於相片和視訊拍攝模式的菜單區各自分開，所以可完全自由地分配各自的收藏夾菜單功能。此處視訊模式的收藏夾菜單對兩種視訊模式（視訊和電影）均適用。菜單項目ISO在電影模式下會調出相應的功能Exposure Index。

只要收藏夾菜單包含有至少一項菜單項目，它便會通過一個星星顯示在菜單的頂欄。

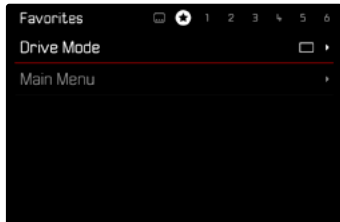

管理收藏夾菜單

- ▶ 切換至所需的操作模式（相片和視訊）
- ▶ 在主菜單中選擇快捷訪問設置
- ▶ 選擇編輯收藏夾
- ▶ 選擇所需的菜單項目

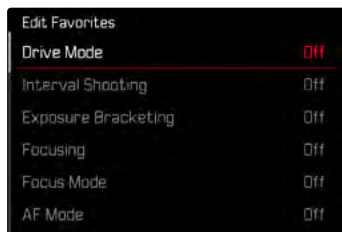

- ▶ 選擇開/關
 - 當收藏夾菜單中已有最大數量11個菜單項目時，出現一則警告訊息。

提示

- 當您在所有的菜單項目中選擇了關時，整個收藏夾菜單會被刪除。

FN按鈕

通過在拍攝模式下直接訪問可實現快速操作，為此，您可為FN按鈕單獨選擇菜單項目進行分配。相片和視訊模式的功能分配各自獨立進行。

可用的功能列於第202頁的列表上。出廠設置參見第48頁。

變更分配

所有的FN按鈕除了可用於調用已分配的菜單功能外，還可用於快速的重新分配。

- ▶ 切換至所需的操作模式（相片和視訊）
- ▶ 長按所需的FN按鈕
 - 直接訪問列表出現在顯示幕中。

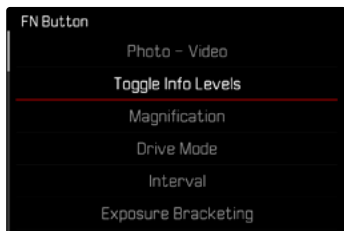

- ▶ 選擇所需的菜單項目

調出已分配的菜單項目

- ▶ 短按變焦/鎖定按鈕
 - 所分配的功能被調用，或顯示幕中出現一個子菜單。

提示

- 通過直接訪問調用的子菜單與通過主菜單調用的相比可以有另一種形式。它們尤其常被用作帶狀菜單，以實現快速設置。
- 可通過按鈕操作或直接在顯示幕上通過觸控操作進行設置。操作取決於子菜單的形式。

設定轉輪的功能分配 (在拍攝模式下)

兩個設定轉輪的功能取決於啟用的曝光作業模式。轉輪功能分配可不受相片和視訊模式的影響，為每個曝光作業模式進行設置。

使用自動對焦鏡頭時

出廠設置

相片模式

	拇指轉輪	前設定轉輪
P	程序切換	曝光補償
S	曝光補償	快門速度
A	光圈	曝光補償
M	光圈	快門速度

視訊模式

	拇指轉輪	前設定轉輪
P	曝光補償	麥克風增益
S	曝光補償	快門速度
A	光圈	曝光補償
M	光圈	快門速度

設定轉輪個性化

兩個設定轉輪的功能可互換。

相片模式

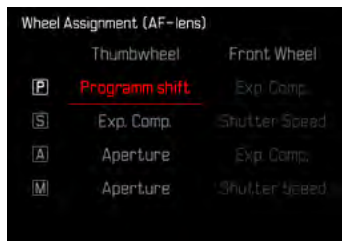

視訊模式

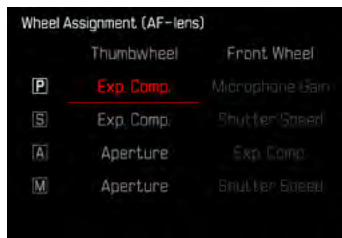

- ▶ 切換至所需的操作模式（相片和視訊）
- ▶ 在主菜單中選擇**快捷訪問設置**
- ▶ 選擇**轉輪功能分配（AF鏡頭）**
- ▶ 選擇所需的設置

使用手動對焦鏡頭時

出廠設置

相片模式

	拇指轉輪	前設定轉輪
A	放大	曝光補償
M	放大	快門速度

視訊模式

	拇指轉輪	前設定轉輪
A	放大	曝光補償
M	放大	快門速度

設定轉輪個性化

兩個設定轉輪的功能可互換。

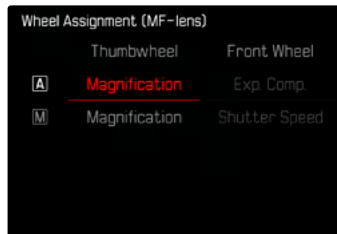

- ▶ 切換至所需的操作模式（相片和視訊）
- ▶ 在主菜單中選擇**快速訪問設置**
- ▶ 選擇**轉輪功能分配（MF鏡頭）**
- ▶ 選擇所需的設置

設定轉輪轉動方向

對於藉助設定轉輪進行的曝光設定，轉動方向可任意確定。所設置的方向可使得曝光減少（快門速度更快/光圈更小）。兩個轉輪的設置獨立進行，且對於相片和視訊模式互不影響。

拇指轉輪

出廠設置：

- ▶ 切換至所需的操作模式（相片和視訊）
- ▶ 在主菜單中選擇快捷訪問設置
- ▶ 選擇調指轉輪旋轉方向
- ▶ 選擇調小或是調小

前設定轉輪

出廠設置：

- ▶ 切換至所需的操作模式（相片和視訊）
- ▶ 在主菜單中選擇快捷訪問設置
- ▶ 選擇前輪旋轉方向
- ▶ 選擇調小或是調小

操縱桿的功能 （在拍攝模式下）

在相片模式下，操縱桿可分配不同的功能。對於自動對焦模式和手動對焦模式，設置分開進行。有關單個的功能參見第110、113和126頁。

自動對焦模式

- ▶ 在主菜單中選擇快捷訪問設置
- ▶ 選擇操縱桿
- ▶ 選擇自動對焦模式
- ▶ 選擇所需的設置
(、、

手動對焦模式

- ▶ 在主菜單中選擇快捷訪問設置
- ▶ 選擇操縱桿
- ▶ 選擇手動對焦模式
- ▶ 選擇所需的設置
(、、、、、

鎖定操作部件

可在拍攝模式下鎖定特定的操作元件。

提示

- 當鎖定狀態下使用一個操作元件時，顯示幕中出現 .

鎖定設定轉輪

- ▶ 在主菜單中選擇 **鎖定轉輪**
- ▶ 選擇 **開/關**

鎖定操縱桿

- ▶ 在主菜單中選擇 **操縱桿鎖定**
- ▶ 選擇 **開/關**

相機基本設定

該章節中所述之設置同樣適用於相片和視訊模式。因此它們在相片和視訊菜單中也可用（參見“菜單操控”章節中的“相機操控”）。若此兩種操作模式中已執行了某項設置，則該設置同樣適用於另一操作模式。

提示

- 相機首次開機時，重置回出廠設置（參見第188頁）后首次開機時，或是韌體更新后，菜單項目 **Language** 和 **日期&時間** 會自動出現用於設置。

菜單語言

出廠設置：英文

可選的菜單語言：德文、法文、義大利文、西班牙文、俄文、日文、韓文、繁體中文或簡體中文

- ▶ 在主菜單中選擇 **Language**
- ▶ 選擇所需的語言
 - 除了少數例外，所有菜單項目的語言都會隨之更改。

日期/時間

套用移動設備的設置

可直接從移動設備上自動套用日期和時間設置。
出廠設置：關

- ▶ 在主菜單中選擇 **相機設置**
- ▶ 選擇 **日期&時間**
- ▶ 選擇 **從移動設備**
 - 設置將在每次配對時重新調整。

提示

- 配對進程說明位於「Leica FOTOS」章節（參見第<MS>頁）。

進行手動設定

日期

您有3種日期顯示模式可選擇。

- ▶ 在主菜單中選擇**相機設置**
- ▶ 選擇**日期&時間**
- ▶ 選擇**日期設置**
- ▶ 選擇所需的日期顯示格式
(**日/月/年**、**月/日/年**、**年/月/日**)
- ▶ 設置日期

時間

- ▶ 在主菜單中選擇**相機設置**
- ▶ 選擇**日期&時間**
- ▶ 選擇**時間設置**
- ▶ 選擇所需的顯示格式
(**12 小時**、**24 小時**)
- ▶ 設置鐘錶時間
(12小時制下額外選擇 **上午** 或 **下午**)

時區

- ▶ 在主菜單中選擇**相機設置**
- ▶ 選擇**日期&時間**
- ▶ 選擇**時區**
- ▶ 選擇所需的時區/當前所在地點

夏令時間

- ▶ 在主菜單中選擇**相機設置**
- ▶ 選擇**日期&時間**
- ▶ 選擇**夏令時**
- ▶ 選擇**開/關**

距離單位

距離（參見第112頁）的顯示單位可以是米或英尺。

出廠設置：**米 (m)**

- ▶ 在主菜單中選擇**相機設置**
- ▶ 選擇**距離單位**
- ▶ 選擇所需的設置
(**米 (m)**、**英尺 (ft)**)

省電模式（待機狀態）

如果此功能已啟用，相機會切換到省電的待機狀態以延長電池的使用時間。

省電模式分為兩級。

- 一般省電模式：
3秒/5秒/10秒/2分鐘/5分鐘/10分鐘后啟用待機狀態
- 顯示幕自動關閉（參見第73頁）

一般省電模式

出廠設置：**2分鐘**

- ▶ 在主菜單中選擇**相機設置**
- ▶ 選擇**省電**
- ▶ 選擇**自動關閉**
- ▶ 選擇所需的設置
(**關**、**3秒**、**5秒**、**10秒**、**2分鐘**、**5分鐘**、**10分鐘**)

提示

- 即使相機處於待機狀態，您也隨時可以按壓快門按鈕或關閉再開啟總開關來重新啟動相機。

顯示幕/觀景窗（電子觀景窗）設置

相機配備一個3.2" 液晶顯示幕，通過一塊由超強、耐刮的藍寶石玻璃Gorilla®製成的保護玻璃遮擋防護。

以下功能可單獨設置和使用：

- 使用顯示幕和電子觀景窗（Electronic View Finder）
- 眼感測器的感光度
- 亮度
- 顯色性
- 電子觀景窗幀頻
- 顯示幕和電子觀景窗自動關閉

使用顯示幕/電子觀景窗

可設置在何種情形下使用電子觀景窗和顯示幕。無論是在顯示幕還是在觀景窗中，所出現的畫面都是一致的。

出廠設置：**自動**

	EVF	顯示幕
自動	通過觀景窗上的眼感測器，相機自動在顯示幕和電子觀景窗之間切換。 <ul style="list-style-type: none"> ▪ 拍攝 ▪ 播放 ▪ 菜單操控 	
LCD		<ul style="list-style-type: none"> ▪ 拍攝 ▪ 播放 ▪ 菜單操控
EVF	<ul style="list-style-type: none"> ▪ 拍攝 ▪ 播放 ▪ 菜單操控 	
EVF 擴展功能	<ul style="list-style-type: none"> ▪ 拍攝 ▪ 播放 ▪ 菜單操控 	

- ▶ 在主菜單中選擇**顯示設置**
- ▶ 選擇**EVF-LCD**
- ▶ 選擇所需的設置
(**LCD**、**自動**、**EVF擴展功能**、**EVF**)

提示

- 如要保持顯示幕關閉（例如，在灰暗環境下），請選擇**EVF**。

眼感測器的感光度

您可變更眼感測器的感光度，以確保即使戴了眼鏡也能自動切換。

出廠設置：**低**

- ▶ 在主菜單中選擇**顯示設置**
- ▶ 選擇**眼感應靈敏度**
- ▶ 選擇所需的設置
(**低**、**高**)

亮度

為了獲得不同光線比例下的最佳辨識度，可調節亮度。該項目需對顯示幕和觀景窗單獨設置。可借助按鈕控制或觸控操作進行選擇。



顯示幕

- ▶ 在主菜單中選擇**顯示設置**
- ▶ 選擇**螢幕亮度**
- ▶ 選擇所需的亮度或是**自動**
- ▶ 確認選擇

EVF

- ▶ 在主菜單中選擇**顯示設置**
- ▶ 選擇**EVF亮度**
- ▶ 透過觀景窗查看
- ▶ 選擇所需的亮度
- ▶ 確認選擇

顯色性

顯色性可調。該項目需對顯示幕和觀景窗單獨設置。可借助按鈕控制或觸控操作進行選擇。

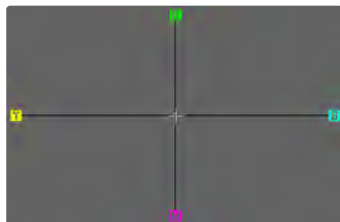

顯示幕

- ▶ 在主菜單中選擇**顯示設置**
- ▶ 選擇**LCD色彩設置**
- ▶ 選擇所需的色彩設置
- ▶ 確認選擇

EVF

- ▶ 在主菜單中選擇**顯示設置**
- ▶ 選擇**EVF色彩設置**
- ▶ 透過觀景窗查看
- ▶ 選擇所需的色彩設置
- ▶ 確認選擇

電子觀景窗幀頻

可設置電子觀景窗的影像幀率。

- ▶ 在主菜單中選擇**顯示設置**
- ▶ 選擇**電子觀景窗幀頻**
- ▶ 選擇所需的設置
(60 fps、120 fps)

顯示幕和電子觀景窗自動關閉

顯示幕和電子觀景窗自動關閉，以節省電池電量。

出廠設置：**1分鐘**

- ▶ 在主菜單中選擇**相機設置**
- ▶ 選擇**省電**
- ▶ 選擇**所有顯示自動關閉**
- ▶ 選擇所需的設置
(30秒、1分鐘、5分鐘)

提示

- 自動關閉不涉及頂部面板顯示。

聲音訊號

一些功能可通過聲音訊號應答以下特殊功能可單獨設置：

- 電子快門聲音
- 自動對焦確認

音量

可設置開啟的訊號音量。

- ▶ 在主菜單中選擇**相機設置**
- ▶ 選擇**聲音訊號**

聲音訊號

該設置確定相機（在一些情況下）是否會發出一般的提示音，例如在自拍定時器倒數時間內或當提示達到記憶卡容量上限時。

- ▶ 在主菜單中選擇**相機設置**
- ▶ 選擇**聲音訊號**
- ▶ 選擇**聲音訊號**
- ▶ 選擇**關**

電子快門聲音

- ▶ 在主菜單中選擇**相機設置**
- ▶ 選擇**聲音訊號**
- ▶ 在子菜單中選擇**電子快門聲**
- ▶ 選擇**關**

自動對焦確認

可開啟一個信號用於表示自動對焦完成

- ▶ 在主菜單中選擇**相機設置**
- ▶ 選擇**聲音訊號**
- ▶ 選擇**自動對焦確認**
- ▶ 選擇**關**
- ▶ 選擇**音量**
- ▶ 選擇**低/高**

無聲拍照

當拍照時需要儘量無聲時。

- ▶ 在主菜單中選擇**相機設置**
- ▶ 選擇**聲音訊號**
- ▶ 選擇**電子快門聲/自動對焦確認/聲音訊號**
- ▶ 在每個菜單項目中選擇**關**

拍攝基本設定(相片&視訊)

該章節中所述之設置同樣適用於相片和視訊模式。因此它們在相片和視訊菜單中也可用（參見“菜單操控”章節中的“相機操控”）。若此兩種操作模式中已執行了某項設置，則該設置同樣適用於另一操作模式。

觸摸自動對焦

借助觸摸自動對焦可直接定位自動對焦測量區。

出廠設置：**開**

- ▶ 在主菜單中選擇**相機設置**
- ▶ 選擇**觸摸自動對焦**
- ▶ 選擇**開/關**

如需定位自動對焦測量區

- ▶ 在任意位置短暫輕觸顯示幕
- 或是
- ▶ 滑動至所需的位置



如需將測量區移回至顯示幕中央

- ▶ 雙擊輕觸顯示幕

提示

- 該功能對以下自動對焦測量方法可用：**點、場、區、追蹤**。
- 在**點、場和區**測量方法中會在此之後直接自動對焦。在**追蹤**測距方法中，該測量區停留在所選的位置，且輕擊快門按鈕時自動對焦啟動。

EVF模式中的觸摸自動對焦

使用EVF時，觸摸自動對焦默認為禁用，以避免無意間移動自動對焦測量區。但同樣地，觸摸自動對焦也可在使用EVF時使用。

出廠設置：

- ▶ 在主菜單中選擇**相機設置**
- ▶ 選擇**使用電子觀景窗時進行觸摸AF**
- ▶ 選擇**開/關**

提示

- 在此種情況下，可通過拖動改變自動對焦測量區的位置。

對焦限制

可通過關閉微距範圍限制對焦區域。通過這種方式，自動對焦顯著加快。

出廠設置：

- ▶ 在主菜單中選擇**相機設置**
- ▶ 選擇**對焦限制(微距)**
- ▶ 選擇**開/關**

提示

- 每個鏡頭的對焦範圍皆不盡相同（請參見所屬產品說明）。
- 這項功能並不適用所有的鏡頭：
 - 藉助適配器安裝的鏡頭（例如藉助L轉M適配器使用的Leica M型鏡頭）
 - 特定的Leica SL型鏡頭

EV步長

您可以選用1/2 EV或1/3 EV級的調節間隔。並依此選擇調整細節的差別大小。

該設置不僅涉及曝光補償的設置，它同樣確定設定轉輪在一般拍攝模式下的「敏感度」，亦即以何種步長完成快門速度和光圈的設置。當設置為1/2時，每轉一次，快門速度和光圈值以一個鎖止位置為單位增強，從而加快相應的設置。當設置為1/3時，可進行精確設置。

出廠設置：**1/3**

- ▶ 在主菜單中選擇**相機設置**
- ▶ 選擇**EV增量**
- ▶ 選擇所需的設置
(1/2, 1/3)

輔助顯示

Leica SL2擁有4個獨立的資訊配置文件，包含其不同的輔助顯示組合。以下功能可用：

- 資訊欄 (參見第 80頁)
- 格網 (僅拍攝模式，參見第80頁)
- 對焦峰值 (參見第 80頁)
- 剪輯 / 斑馬紋 (參見第81 頁)
- 水平儀 (僅拍攝模式，參見第82頁)
- 色階分佈圖 (參見第82頁)

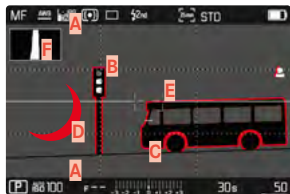

- A** 資訊欄 (= 頂欄和底欄)
- B** 格網
- C** 對焦峰值
- D** 剪輯 / 斑馬紋
- E** 水平儀
- F** 色階分佈圖

資訊配置文件

最多可使用4個獨立的配置文件。對於每個配置文件，可單獨選擇所需的機能並進行可能的設置。在模式運行期間通過直接訪問 (參見第63頁) 可在資訊配置文件間進行切換。在出廠設置中，**FN**按鈕位於顯示幕旁的左後方 (25)。通過此種方式可在不同的視圖間快速切換。

在出廠設置中，以下配置文件已預定義：

個人設定	出廠設置			
1	僅資訊欄 (頂欄和底欄)			
2	全屏視圖 (所有輔助顯示關)			
3	資訊欄	剪輯 / 斑馬紋	對焦峰值	色階分佈圖
4	資訊欄	剪輯 / 斑馬紋	格網	水平儀



切換資訊配置文件

- ▶ 按壓配置有**切換配置文件資訊**功能的FN按鈕
 - 在出廠設置中，FN按鈕位於顯示幕旁的左後方 **(25)**。

提示

- 同樣的資訊配置文件在播放模式下同在拍攝模式下一樣均可用。然而，剛啟用了何種資訊配置文件，均會獨立存儲。

禁用單個資訊配置文件

可通過啟用或禁用單個資訊配置文件以限制資訊配置文件的數目。此種情況下必須至少啟用一個配置文件，也可以是一個「空白」的。

- ▶ 在主菜單中選擇**相機設置**
- ▶ 選擇**拍攝輔助**
- ▶ 選擇所需的配置文件
- ▶ 選擇**開/關**

調整資訊配置文件

- ▶ 在主菜單中選擇**相機設置**
- ▶ 選擇**拍攝輔助**
- ▶ 選擇**設置**
- ▶ 選擇所需的配置文件
- ▶ 選擇所需的功能
- ▶ 選擇所需的設置

功能	可用的設置
資訊欄	開、關
格網	3 x 3、6 x 4、關
對焦峰值	開、關 色彩 (紅、藍、綠、白) & 敏感度 (設置適用於所有的資訊配置文件)
剪輯 / 斑馬紋	關、上限值 (值介於200和255間)
水平儀	開、關
色階分佈圖	開、關

提示

- 可預留一個「空白」的資訊配置文件，裡面的所有功能均設置為**關**。藉此可暫時讓所有的顯示均消失。這樣可構建一個無干擾顯示的全屏視圖。

可用的顯示

資訊欄

頂欄和底欄顯示當前的設置以及曝光值。顯示列表位於「顯示」章節（參見第22頁）。



格網

格網將畫面分割為好幾個同樣欄位。這可以協助攝影者構圖，或是準確地調整相機角度。您可以根據鏡頭前的物體，選擇格網劃分的方式。

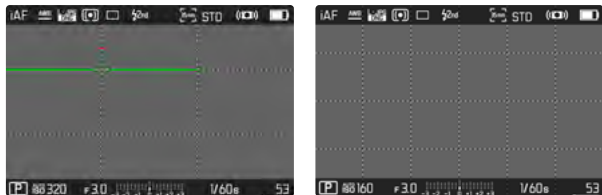

本機提供兩種格網顯示。它們將圖像區劃分為3 x 3或6 x 4的區域。

對焦峰值

在該輔助功能下，清晰對焦主體部位的邊緣通過顏色突出顯示。



對焦峰值啟用狀態下，在圖像內右側會出現 ，帶有所用色彩的顯示。

標記的顏色

標記的顏色可設置。該設置對於所有的資訊配置文件均有效。

出廠設置：**紅**

- ▶ 在主菜單中選擇**對焦**
- ▶ 選擇**對焦輔助**
- ▶ 選擇**對焦峰值**
- ▶ 選擇所需的設置
(**紅**、**綠**、**藍**、**白**)

敏感度

敏感度同樣可調。該設置對於所有的資訊配置文件均有效。

出廠設置：**低**

- ▶ 在主菜單中選擇**對焦**
- ▶ 選擇**對焦輔助**
- ▶ 選擇**感光度 (對焦峰值)**
- ▶ 選擇所需的設置
(**低**、**高**)

提示

- 清晰成像的主體部位標記基於主體對比度，也就是基於明暗差異。這樣，主體部位也可能以高對比度被錯誤標記，儘管並未對其清晰對焦。

剪輯 / 斑馬紋

剪輯顯示或斑馬紋顯示標記出非常明亮的圖像區域。該功能實現了輕鬆準確的曝光設定控制。兩者之間的差異在於：

- 相片拍攝：剪輯（閃爍黑色）
- 視頻拍攝：斑馬紋（黑/白條紋圖案）



確定臨界值

為了讓這些顯示功能配合特定條件或您的構圖想法，您可以決定顯示圖案出現的臨界值，也就是曝光過度要到什麼程度圖案才會出現。

- ▶ 在主菜單中選擇**相機設置**
- ▶ 選擇**拍攝輔助**
- ▶ 選擇**設置**
- ▶ 選擇所需的配置文件
- ▶ 選擇**剪輯 / 斑馬紋**
- ▶ 選擇**上限**
- ▶ 選擇所需的值
(**200**至**255**)

水平儀

相機可藉由整合式感測器來顯示其對齊。借助顯示幕上的顯示能夠在進行嚴格要求角度準確性的主體拍攝時協助您，例如用三腳架進行建築拍攝時，精準設定相機在縱軸及橫軸上的角度。



顯示幕畫面中，圖像中央左右兩側會顯示兩條代表橫軸的長線。

- 在零位=綠色
- 在傾斜位=紅色



縱軸位於零位時，則由圖像中央左右兩側綠色雙線顯示。當相機傾斜時，橫軸線為白色，並且上方或下方會另外顯示一段紅色短線。



提示

- 縱向拍攝時，相機對水平儀的對準進行自行調節。

色階分佈圖

色階分佈圖展示相片的亮度分布情形。其中橫軸色調值的顯示是從黑（左）到灰到白（右）。縱軸則對應於符合該亮度的畫素數。這種展示形式能讓拍攝者在拍攝之後，迅速、簡單地判斷曝光設定是否理想。



提示

- 色階分佈圖始終基於所顯示的亮度，根據所使用的設置，最終的曝光可能不會體現。
- 在拍攝模式中，色階分佈圖只能視作是「趨勢顯示圖」。
- 相片播放時的色階分佈圖可能與拍攝時所見的有些許差異。
- 色階分佈圖僅在全屏視圖下可用。

拍攝基本設定 (相片)

該章節中所述之設置僅適用於相片模式。因此，它們是相片菜單的一部分且始終必須相應地從相片模式中調用並設置（參見「菜單操控」章節中的「相機操控」章節）。視訊菜單中的同名菜單項目不受此影響。

感測器格式

可使用全部35 mm感測器的圖像資訊，或僅使用符合APS-C畫幅的其中一個的局部畫面。這在記憶卡儲存空間有限或使用了專用於APS-C的鏡頭時便於使用。

允許的最大解析度也受到感測器格式設置的影響。

感測器格式	DNG解析度
35 mm	8368 x 5584畫素 (46.7 MP)
APS-C	5504 x 3664畫素 (20 MP)

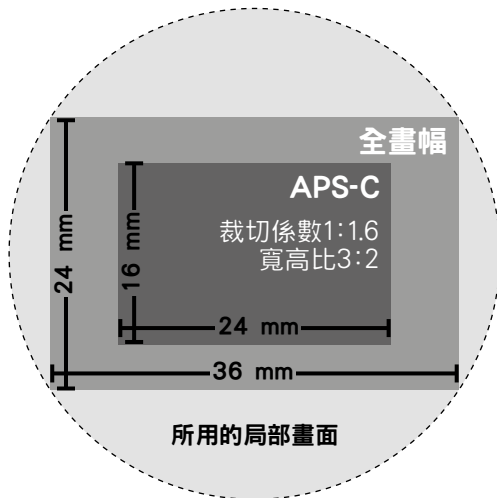

出廠設置：**35 mm**

- ▶ 在主菜單中選擇**傳感器格式**
- ▶ 選擇所需的設置
(**35 mm**、**APS-C**)

所設置的感測器格式顯示在頂欄。



提示

- 連接專用於APS-C的鏡頭時，設置自動設定為APS-C。

檔案格式

有JPG格式**JPG**和標準化的原始數據格式**DNG**（“digital negative”，數位負片）這兩種格式可供使用。兩者既可單獨使用，亦可共同使用。

出廠設置：**DNG + JPG**

- ▶ 在主菜單中選擇**相片檔案格式**

- ▶ 選擇所需的格式

(DNG、DNG + JPG、JPG)

提示

- 相機儲存相片原始數據時，會使用標準化的DNG（“digital negative”，數位負片）格式。
- 將相片檔案同時保存為**DNG**和**JPG**時，JPG檔將使用**JPG**格式已設置的解析度。
- 無論**JPG**設定如何，**DNG**格式始終具有最高的解析度。
- 顯示幕並不會在每次拍攝之後顯示剩餘張數。這要視拍攝主體而定；非常細緻的結構會產生較大的數據量，均質畫面所產生的則較小。

JPG設置

下列兩個章節所描述的功能與設置適用於使用**JPG**格式的拍攝。

解析度

如果選擇**JPG**格式，就可拍攝3種不同解析度（畫素數）的相片。可用的有**L-JPG**、**M-JPG**和**S-JPG**。您可配合可用的記憶卡容量及預定的用途運用此功能。解析度也受所設置的感測器格式影響。所設置的感測器格式顯示在頂欄。

解析度	感測器格式	
	35 mm	APS-C
L-JPG	47 MP	20 MP
M-JPG	24 MP	10 MP
S-JPG	12 MP	5 MP

出廠設置：**L-JPG**

- ▶ 在主菜單中選擇**JPG設置**
- ▶ 選擇**JPG解析度**
- ▶ 選擇所需的解析度

(**L-JPG (47 MP / 20 MP)**、**M-JPG (24 MP / 10 MP)**和
S-JPG (12 MP / 5 MP))

降噪

在數碼攝影中，當像素出現缺陷，這種缺陷既可以是白色，也可以是紅色、藍色和綠色，便被叫做噪音。噪音多數情況下可以忽略不計，除非使用高感光度。在產生JPG圖像資料時，降噪基本上是資料處理的一部分。因為它也對播放的清晰度效果有影響，您可以相對標準設定選擇性地減弱或強化這種降噪。

出廠設置：**低**

- ▶ 在主菜單中選擇**JPG設置**
- ▶ 選擇**降噪**
- ▶ 選擇所需的設置
(**低**、**中**、**高**)

圖像屬性

數位攝影的眾多優點之一是能輕易修改主要的圖像屬性。您可在拍攝前就實現對比度、銳度以及色彩飽和度等功能的修改。

對比度

對比，也就是亮區和暗區之間的區別，決定一張相片看起來「平淡」或「生動」。放大或縮小此差異，亦即讓亮的部分播放時顯得更亮、暗的部分播放時顯得更暗，即能更改整體影像的對比度。

銳度

影像的清晰感很大程度上受影像輪廓邊緣的銳度影響，亦即受到影像輪廓邊緣內亮/暗過渡區大小的影響。因此，擴大或縮小這些區域，即能改變影像所呈現的清晰感。

色彩飽和度

飽和度決定了彩照中圖像的顏色，可以看起來「蒼白」又柔和，或是「耀眼」又花俏。光線和天氣（陰暗/晴朗）是既定的拍攝條件，當然也就可能會影響影像播放的效果。

色彩設定檔

有3個預定義的彩照配置文件可用：

出廠設置：**標準**

- STD **標準**
- VIV **豔麗**
- NAT **自然**

- ▶ 在主菜單中選擇**JPG設置**
- ▶ 選擇**圖像風格**
- ▶ 選擇所需的配置文件

黑白設定檔

有2個預定義的黑白相片配置文件可用：

- BW **單色**
- BW **高對比度單色調**

- ▶ 在主菜單中選擇**JPG設置**
- ▶ 選擇**圖像風格**
- ▶ 選擇所需的配置文件

相片配置文件個性化

對於每個配置文件還可單獨調整對比度、銳度和飽和度（飽和度僅在彩照時）的值。

- ▶ 在主菜單中選擇**JPG設置**
- ▶ 選擇**圖像風格**
- ▶ 選擇**圖像風格設置**
- ▶ 選擇所需的配置文件
- ▶ **對比度/銳度/飽和度**
- ▶ 選擇所需的級別

管理記憶卡

當裝有兩張記憶卡時，有多種檔案儲存方式可選。

- DNG+JPG儲存於SD1=SD2（備份）
- DNG+JPG存儲於SD1+SD2（標準）
- DNG存儲於SD1 / JPG存儲於SD2（分開）

SD1=SD2 (備份)	所有檔案既存儲於SD1上又存儲於SD2上。亦即其中一張卡充當備份。
SD1+SD2 (標準)	檔案首先存儲於SD1上，直至該卡存滿。之後檔案將存儲於SD2上。
SD1/SD2 (分開)	檔案根據格式分開存儲：JPG檔案存儲於SD1上，DNG檔案存儲於SD2上。

狀態螢幕中的一個圖標顯示所選擇的設置。

出廠設置：**SD1+SD2**

- ▶ 在主菜單中選擇**存儲選項**
- ▶ 選擇所需的設置
(**SD1=SD2**, **SD1+SD2**, **SD1/SD2**)

長時間曝光時的降噪功能

使用較高的感光度時，您會察覺到或多或少的圖像雜訊——均勻、黑暗的表面尤甚。為了減少這些令人困擾的現象，相機在以較慢的快門速度和高ISO值拍攝之後，會自動產生第二張「黑相片」（快門關閉）。隨之相機會從原先拍攝的影像資料，以數學運算法「消掉」在此平行攝影中所測得的雜訊。相應的，在這樣的情況下，顯示幕會顯示正在降噪連同一個相應的時間說明作為提示。進行長時間曝光時，請務必考量這種作業所衍生的雙倍“曝光”時間。在這段時間內，不可以讓相機關機。

出廠設置：**關**

- ▶ 在主菜單中選擇**長時間曝光降噪**
- ▶ 選擇**開/關**

快門類型

Leica SL2既擁有一個機械快門，又擁有一項純電子快門功能。電子快門擴展可用的快門範圍，且運行時絕對無聲，這在有些操作環境下很重要。

出廠設置：**混合**

- ▶ 在主菜單中選擇**快門類型**
- ▶ 選擇所需的設置

(**機械**, **電子**, **混合**)

機械	僅使用機械快門。 工作範圍：30分鐘至1/8000秒。
電子	僅使用電子快門。 工作範圍：1秒至1/40000秒。
混合	若使用機械快門時需要更快的快門速度，則會接通電子快門。 工作範圍：30分鐘至1/8000秒 + 1/8000秒至1/40000秒。

寬高比

除了基本的寬高比 (3:2) 外也可選擇其他寬高比 (例如1:1)。顯示畫面展示相應的局部畫面。JPG格式的相片也將以相應的寬高比存儲。DNG相片始終按照自然寬高比 (3:2)，所設置的寬高比在此僅用作構圖功能。在播放模式下，DNG相片將配有水平或垂直的輔助線，輔助線顯示拍攝時所顯示的局部畫面。

出廠設置：**3:2**

▶ 在主菜單中選擇**相片長寬比**

▶ 選擇所需的設置

(**3:2**, **7:5**, **4:3**, **1:1**, **3:1**, **16:9**)

畫面穩定功能

拍攝時的光線越弱，則用於達到正確曝光的快門速度就會越長。光學畫面穩定功能幫助避免因抖動引起圖像模糊。

出廠設置：**關**

▶ 在主菜單中選擇**畫面穩定功能**

▶ 選擇**開/關**

設置畫面穩定功能的方向

這樣有益於在隨動時僅糾正特定方向的抖動。

出廠設置：**正常**

正常	自動糾正所有方向的相機抖動 (水平、垂直、循環)。
自動	在隨動時自動識別方向並糾正與隨動方向相垂直的抖動。
垂直隨動	僅糾正水平方向的抖動。
水平隨動	僅糾正垂直方向的抖動。

▶ 在主菜單中選擇**隨動模式 (隨之拖動)**

▶ 選擇所需的設置



(**正常**、**自動識別隨動**、**垂直隨動**、**水平隨動**)

自動對焦輔助功能

自動對焦輔助燈

內建的自動對焦輔助光源讓自動對焦系統的作業範圍得以擴展到光線條件不理想的部分。如果此功能已啟動，只要進行測量，此燈就會在該條件下發亮。

出廠設置：

- ▶ 在主菜單中選擇 **相機設置**
- ▶ 選擇 **自動對焦輔助光**
- ▶ 選擇 **開/開**







提示

- 自動對焦輔助燈照明範圍約達5 m。
- 當測距已完成（自動對焦測量區綠色）或已失敗（自動對焦測量區紅色）時，自動對焦輔助燈自動熄滅

聲音訊號確認自動對焦

可用一個聲音訊號確認自動對焦模式下成功完成的測距。

出廠設置：

- ▶ 在主菜單中選擇 **相機設置**
- ▶ 選擇 **聲音訊號**
- ▶ 選擇 **自動對焦確認**
- ▶ 選擇 **開**
- ▶ 選擇 **音量**
- ▶ 選擇 **低/高**

拍攝基本設定 (視訊)

該章節中所述之設置僅適用於視訊模式。因此，它們是視訊菜單的一部分且始終必須相應地從視訊模式中調用並設置（參見「菜單操控」章節中的「相機操控」章節）。相片菜單中的同名菜單項目不受此影響。

感測器格式

可使用全部35 mm感測器的圖像資訊，或僅使用符合APS-C畫幅的其中一個的局部畫面。這在記憶卡儲存空間有限或使用了專用於APS-C的鏡頭時便於使用。

出廠設置：**35 mm**

▶ 在主菜單中選擇**傳感器格式**

▶ 選擇所需的設置

(**35 mm**、**APS-C**)

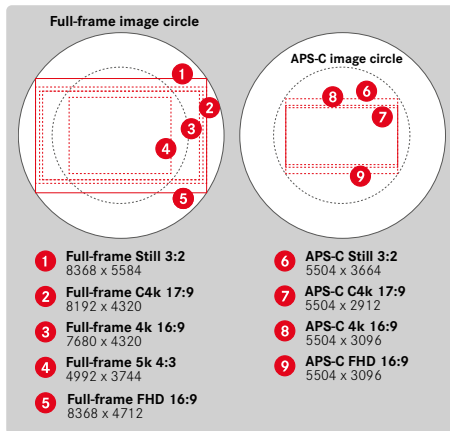

提示

- 連接專用於APS-C的鏡頭時，設置自動設定為APS-C。

檔案格式

可使用MOV或MP4格式錄製視訊。

根據檔案格式可使用不同的解析度和幀率組合。設置分開進行。這樣，便可為MOV格式選擇C4K/29.97 fps組合，或為MP4格式選擇FHD/59.94 fps組合。切換檔案格式時，將調用相應的檔案格式設置。

提示

- 可通過狀態螢幕切換檔案格式，無需（重新）套用其他設置。

視訊格式

可使用以下的解析度和幀率組合：

幀率	解析度 (檔案格式)			
	5K	C4K	4K	FHD
23.98 fps	MOV	MOV	MOV + MP4	MOV + MP4
25 fps	MOV	MOV	MOV + MP4	MOV + MP4
29.97 fps	MOV	MOV	MOV + MP4	MOV + MP4
50 fps		MOV	MOV + MP4	MOV + MP4
59.94 fps		MOV	MOV + MP4	MOV + MP4
100 fps				MOV + MP4
120 fps				MOV + MP4
150 fps				MOV + MP4
180 fps				MOV + MP4

可用的解析度

有4種不同的，帶有相應寬高比的解析度可供使用（取決於錄製的格式）。

感測器格式	檔案格式	可用的解析度	
35 mm	MOV	5K	4992 x 3744
		C4K	4096 x 2160
	MOV + MP4	4K	3840 x 2160
		Full HD	1920 x 1080
APS-C	MOV	C4K	4096 x 2160
		4K	3840 x 2160
	MOV + MP4	4K	3840 x 2160
		Full HD	1920 x 1080

可用的幀率

根據所選擇的解析度至多有9種不同的幀率可供選擇：從23.98 fps至180 fps。100 fps至180 fps的幀率可實現以不同的速度進行慢動作拍攝。

設置視訊格式

出廠設置：檔案格式MP4、解析度FHD、幀率59.94 fps

MOV

- ▶ 在主菜單中選擇**視頻格式 / 分辨率**
- ▶ 選擇**MOV**
- ▶ 選擇所需的解析度
(5K、C4K、4K、Full HD)
- ▶ 選擇所需的幀率

MP4

- ▶ 在主菜單中選擇**視頻格式 / 分辨率**
- ▶ 選擇**MP4**
- ▶ 選擇所需的解析度和幀率組合

提示

- 相機內可用的解析度列表包含了更多資訊，例如有關視訊壓縮的資訊。

圖像屬性

對於視訊拍攝也可輕鬆改變圖像屬性。您可在拍攝前就實現對比度、銳度以及色彩飽和度等功能的修改。

視訊設定檔

有3個預定義的彩照配置文件可用：

- STD  標準
- VIV  豔麗
- NAT  自然

對於黑/白相片還有兩種設定檔：

- BW  單色
- BW  高對比度單色調

- ▶ 在主菜單中選擇**視訊畫面風格**
- ▶ 選擇所需的配置文件

視訊設定檔個性化

對於每個配置文件還可單獨調整對比度、銳度和飽和度（飽和度僅在彩照時）的值。

- ▶ 在主菜單中選擇**視訊畫面風格**
- ▶ 選擇**視頻畫面風格設置**
- ▶ 選擇所需的配置文件
- ▶ **對比度/銳度/飽和度**
- ▶ 選擇所需的級別
(-2、-1、0、+1、+2)

麥克風

內置麥克風的敏感度可調。

出廠設置：0 dB

- ▶ 在主菜單中選擇**視訊設定**
- ▶ 選擇**麥克風增益**
- ▶ 選擇所需的級別
(關、+6 dB、+5 dB、+4 dB、+3 dB、+2 dB、+1 dB、0 dB、-1 dB、-2 dB、-3 dB、-4 dB、-5 dB、-6 dB、-7 dB、-8 dB、-9 dB、-10 dB、-11 dB、-12 dB)

提示

- 自動對焦功能和手動對焦都會產生雜訊，這些雜訊會被一併錄進去。
- 設置為關時無法錄製音訊。錄音電平圖標相應地變為作為提示。

風噪降低

對於內部或外部麥克風可分開設置風噪降低功能。

內部麥克風

出廠設置：低

- ▶ 在主菜單中選擇 **視訊設定**
- ▶ 選擇 **風噪降低**
- ▶ 選擇 **內部麥克風**
- ▶ 選擇所需的設置
(高、低、關)

外接麥克風

出廠設置：關

- ▶ 在主菜單中選擇 **視訊設定**
- ▶ 選擇 **風噪降低**
- ▶ 選擇 **外接麥克風**
- ▶ 選擇所需的設置
(高、低、關)

時間碼

時間碼是一個與圖像和聲音檔案並行記錄的檔案記錄。它給圖像和聲音信號編排了時間順序，並有利於以後分別進行剪輯或進行單獨編輯處理。可選擇時間碼模式和開始時間。

時間碼模式

時間碼設置啟用時，時間資訊將被寫入已錄製視訊的中繼資料。

出廠設置：關

關	每次錄製的時間測定均從00:00:00.00開始。
Free Run	時間持續運行，無論是否創建影像。
Rec Run	時間僅在錄製期間運行。結束錄製時停止，下次錄製時繼續。

在主菜單中選擇 **視訊設定**

- ▶ 選擇 **時間碼**
- ▶ 選擇 **模式**
- ▶ 選擇所需的設置
(關、Free Run、Rec Run)

開始時間

當使用多台相機錄製時，開始時間可重設或手動設置到一個特定的值。此外，還可作為時間碼指定相機中所設置的鐘錶時間。

- ▶ 在主菜單中選擇**視訊設定**
- ▶ 選擇**時間碼**
- ▶ 選擇**開始時間**
- ▶ 選擇所需的設置

(重置時間碼、手動、相機時間)

選擇**手動**時可用時:分:秒格式設置所需的開始時間。

視訊伽馬值

視訊伽馬值可設置為HLG或L-Log或完全禁用。

關	根據BT.709標準優化用於與所有顯示幕/電視機兼容的播放。
HLG	優化用於支持HDR的UHD電視機。
L-Log	優化用於專業的後期處理，例如色彩分級。

出廠設置：**低**

- ▶ 在主菜單中選擇**視訊設定**
- ▶ 選擇**視訊伽馬校正**
- ▶ 選擇所需的設置

(關、HLG、L-Log)

設置銳度和飽和度

此外，可單獨為HLG設置銳度和飽和度，以及為L-Log單獨設置銳度。無論何種情況，出廠設置是一個中間值**0**。

HLG

- ▶ 在主菜單中選擇**視訊設定**
- ▶ 選擇**視訊伽馬校正**
- ▶ 選擇**設置**
- ▶ 選擇**HLG**
- ▶ 選擇**銳度**或**飽和度**
- ▶ 選擇所需的設置

(-2、-1、0、+1、+2)

L-Log

- ▶ 在主菜單中選擇**視訊設定**
- ▶ 選擇**視訊伽馬校正**
- ▶ 選擇**設置**
- ▶ 選擇**L-Log**
- ▶ 選擇**銳度**
- ▶ 選擇所需的設置

(-2、-1、0、+1、+2)

視訊防抖功能

影像拍攝時——除了相應鏡頭裝備的光學防抖功能外——還有一個可以獨立適用於任何鏡頭的數位防抖功能。該功能在使用無OIS功能的鏡頭時尤其有用。

出廠設置：**開**

- ▶ 在主菜單中選擇**畫面穩定功能**
- ▶ 選擇**開/關**

提示

- **隨動模式 (隨之拖動)** 在視訊模式下設置為**正常**。自動糾正所有方向的相機抖動 (水平、垂直、循環)。

HDMI輸出

HDMI輸出可有聲或靜音。

出廠設置：**有聲**

- ▶ 在主菜單中選擇**HDMI輸出**
- ▶ 選擇所需的設置
(**有聲**、**無聲**)

提示

- 有聲輸出可能會產生些許延遲。如需避免此問題 (例如當使用外接錄製設備需要HDMI Live View時)，推薦**無聲**設置。

視訊輔助功能

自動對焦輔助燈

由於自動對焦輔助燈在視訊拍攝時有可見性干擾，在視訊拍攝模式下輔助燈失效，無論**自動對焦輔助光**設置如何。

聲音訊號確認自動對焦

可用一個聲音訊號確認自動對焦模式下成功完成的測距。

- ▶ 在主菜單中選擇**相機設置**
- ▶ 選擇**聲音訊號**
- ▶ 選擇**自動對焦確認**
- ▶ 選擇**開**
- ▶ 選擇**音量**
- ▶ 選擇**低/高**

提示

- 訊號僅在拍攝前對焦時出現，拍攝期間不出現。

視訊輔助顯示

寬高比顯示

實際的拍攝寬高比取決於所設定的解析度 (參見第94頁)。但也讓用以顯示其他寬高比 (例如4:3) 的彩色輔助線顯示出來。可同時顯示多種輔助線。在出廠設置中無輔助線顯示。

- ▶ 在主菜單中選擇**視訊長寬比**
- ▶ 選擇所需的設置
(**1.33:1 (4:3)**)、(**1.66:1 (5:3)**)、(**1.78:1 (16:9)**)、(**1.85:1 (37:20)**)、
(**2.35:1**)、(**2.40:1**)
- ▶ 選擇**開/關**

提示

- 與錄製影片相比下更為接近長方形的寬高比，影片的邊界會以綠色水平線顯示，比較接近正方形的則以垂直紅線顯示。
- 輔助線上標記有相應的寬高比。

安全區域

使用不同設備觀看影片時，影像四周可能會稍微被剪掉。因此可選擇從寬度範圍中選擇一個始終顯示的「安全區域」。圖像內隨後會出現一個相應的大框包圍在所需的圖像局部畫面周圍。可同時顯示多個框。在出廠設置中無框顯示。

- ▶ 在主菜單中選擇**Video Safety Area**
- ▶ 選擇所需的設置
(**80%**)、(**90%**)、(**92.5%**)、(**95%**)
- ▶ 選擇**開/關**

拍攝模式 (相片)

該章節中所述之設置僅適用於相片模式。因此，它們是相片菜單的一部分且始終必須相應地從相片模式中調用並設置（參見「菜單操控」章節中的「相機操控」章節）。視訊菜單中的同名菜單項目不受此影響。

相片資訊既顯示於頂部面板顯示中，又顯示於顯示幕畫面（EVF）中。有關視圖設置參見第101頁。有關顯示的詳細資訊位於「顯示」章節。

驅動模式

以下所述之功能和設置方法原則上涉及單張相片的拍攝。除了單張相片拍攝外，Leica SL2當然還提供其他不同的操作模式。其功能提示和設置方法位於相應的章節。

- ▶ 在主菜單中選擇 **圖像序列**
- ▶ 選擇所需的**功能**

模式	設置方法/項目
單張相片拍攝	單張
連續拍攝 (參見第129頁)	速度： <ul style="list-style-type: none"> - 連拍 - 慢速 - 連拍 - 中速 - 連拍 - 快速 - 連拍 - 超快速
自拍定時器 (參見第133頁)	倒數時間： <ul style="list-style-type: none"> - 自拍定時器2秒 - 自拍定時器12秒
間隔拍攝 (參見第130頁)	拍攝張數 相片間的時間間隔 (間隔) 倒數時間 (倒數)
包圍曝光 (參見第131頁)	拍攝張數 (3或是5) EV步驟 曝光補償

對焦設定 (對焦)

Leica SL2可自動也可以手動對焦。在自動對焦拍照中有3種操作模式和4種測量方法可用。使用手動設置鏡頭時僅可進行手動設置。

用自動對焦拍照

- ▶ 選擇所需的自動對焦操作模式 (參見第101頁)
- ▶ 或定位自動對焦測量區
- ▶ 輕擊并按住快門按鈕
 - 對焦將一次性 (AFs) 或持續 (AFc) 執行。
 - 當測距成功時：自動對焦測量區為綠色。
 - 當測距失敗時：自動對焦測量區為紅色。
 - 也可選擇藉助操縱桿進行對焦和/或曝光設定並儲存 (測量值儲存, 參見第126頁)。
- ▶ 釋放快門

用手動對焦拍照

- ▶ 選擇MF對焦模式 (參見第109頁)
- ▶ 用對焦環對焦
- ▶ 釋放快門

更多相關資訊請參閱後續章節。

自動對焦作業模式

以下自動對焦模式可用：**AFs**、**AFc**和**智能AF**。當前的自動對焦模式顯示在頂欄。

出廠設置：**智能AF**

- ▶ 在主菜單中選擇**對焦**
- ▶ 選擇**調焦模式**
- ▶ 選擇所需的設置
(**智能AF**、**AFs**、**AFc**)

智能AF

適用於所有主體。相機自動在AFs和AFc間選擇。

AFs (單拍自動對焦)

適用於不運動或運動極少的主體。只要快門按鈕按住在按壓點，對焦便僅執行一次且並保存下來。這也適用於當自動對焦測量區對準另一對象時。

(僅在成功對焦時觸發快門)

AFc (連續自動對焦)

適用於運動的主體。只要快門按鈕按住在第1個按壓點，對焦將持續根據自動對焦測量區中的主體調整。

(可隨時觸發快門)

自動對焦測光方式

在自動對焦模式下，有不同的測量方法可用於測距。成功完成的對焦通過一個綠色的測量區表示，未完成的則通過紅色的表示。

出廠設置：**多區**



- ▶ 在主菜單中選擇**對焦**
- ▶ 選擇**自動對焦模式**
- ▶ 選擇所需的設置
(**多區**、**重點**、**場**、**區**、**追蹤**、**人物識別**)

提示

- 通過自動對焦進行的對焦可能失敗：
 - 當與所瞄準的主體間距離過大（在微距模式下）或過小時
 - 主體照明不足時

多區

多個測量區將全自動抓取。該功能尤其適合抓拍。

重點/場

兩種方法都只抓取各個自動對焦測量區內的主體部位。這些測量區通過一個小框（區域測距）或一個十字標記（重點測距）標記。由於重點測光的測量範圍特別小，所以可聚焦到很小的被拍攝主體細節。

稍微大一點的區域測距的測量範圍比較不那麼難瞄準，但仍可以進行選擇性的測量。

該測光方法在拍攝系列時需要，在拍攝系列時，清晰成像的主體部位應始終位於偏離圖像中心的同一位置。

自動對焦測量區可移動到另一個位置。

- ▶ 朝所需的方向按壓操縱桿

或是

- ▶ 在任意位置短暫輕觸顯示幕
(觸摸自動對焦啟動的情況下)

提示

- 在這兩種情況下，測光區域在更換測光方法和關閉相機時也會停留在最後定位的位置上。
- 當曝光測光方法 \square 與自動對焦測量方法 \square 和 \square 相結合時，測量區會結合。之後，曝光測量在自動對焦測量區預定的位置處完成，及時該區域有所移動。

區

在該測光方法中，主體的片段包含在一個由5X5測光區域組成的區域組中。它在某種程度上適合進行快照，而且有機會特別對焦到大型的物體。



設置成功後，測光區域中的主體部位會顯示得更清晰。

追蹤

區域測距的該選項用於輔助運動主體的抓取。在抓取過一次後，測量區中的主體便可被持續對焦。

- ▶ 將測量區對準所需的拍攝主體
(通過轉動相機或移動測量區)

- ▶ 輕擊並按住快門按鈕

或是

- ▶ 按住操縱桿
(如若分配了功能AF-L或AF-L + AE-L，參見第126頁)

- 主體將被對焦。

- ▶ 轉動相機至所需的局部畫面

- 測量區“追蹤”所保存的主體，且主體被持續對焦。

提示

- 該測距方法持續對焦，即使已設置為了自動對焦模式AFs。

追蹤時的起始位置

出廠設置：**中央**

可確定追蹤從何位置開始。

中央	畫面中央
上次的位置	上次追蹤的終止位置 範例： 一輛汽車從左向右穿過畫面。拍攝在右側圖像邊緣進行。下次測量在右側圖像邊緣開始
起始位置	上次追蹤的起始位置 範例： 一輛汽車從左向右穿過畫面。拍攝在右側圖像邊緣進行。下次測量在左側圖像邊緣開始。

- ▶ 在主菜單中選擇**對焦**
- ▶ 選擇**自動對焦設置**
- ▶ 選擇**自動對焦追蹤起始位置**
- ▶ 選擇所需的設置

(**上次的位置**，**起始位置**，**中央**)

人物識別 (人臉偵測)

人物識別是人臉偵測的延伸。該功能除了偵測生物統計學臉部輪廓外，還識別人體輪廓並用以對焦。如此，即使人臉暫時不可見，也可一次性持續追蹤測得的人物。尤其是當畫面中有多個人物時，該功能能更好地避免無意間「跳」至其他人臉。

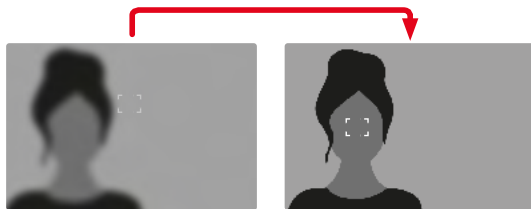

自動對焦設定

自動對焦配置文件

藉助自動對焦配置文件可對自動對焦行為根據主體類型進行優化調整。它們決定自動對焦對於主體的變化有多敏感。

有4種預定義的自動對焦配置文件：

自動對焦配置文件	典型情形
兒童/寵物	正常運動
團隊運動	意外的快速方向變換
奔跑者	持續運動
野生動物	突然出現和方向變換

每個這些配置文件包含三項參數：[距離變化](#)、[側向移動](#)和[方向變化](#)。

更高值：	更低值：
距離變化	
主體間距的變化會被立即捕捉	調整會略有延遲，以避免例如當一個對象短暫從主體前經過時的焦點跳躍
側向移動	
當運動超出當前對焦區時，相機會以最快速度切換至下一對焦區	逐漸切換至鄰近的對焦區，以避免因輕微運動引起的錯誤
方向變化	
主體突然變化時，對焦會立即跟上	勻速運動時穩定對焦

調出當前的配置文件

- ▶ 在主菜單中選擇**對焦**
- ▶ 選擇**自動對焦設置**
- ▶ 選擇**AF配置文件**

變更當前的配置文件

- ▶ 調出當前的配置文件
- ▶ 按壓操縱桿/拇指轉輪
 - 當前所選的配置文件由紅色字體和兩側的兩個小白色三角形作特殊標記。
- ▶ 左/右按壓操縱桿
或是
- ▶ 轉動拇指轉輪

調整當前的配置文件

- ▶ 調出當前的配置文件
- ▶ 選擇所需的參數
- ▶ 按壓操縱桿/拇指轉輪
- ▶ 設置所需的值

重設當前的配置文件

- ▶ 調出當前的配置文件
- ▶ 向右按壓操縱桿
- ▶ 按壓操縱桿/拇指轉輪

預對焦

功能啟用情況下，相機在執行自身對焦之前還會實時進行一個持續的深度映射。由此，一個場景中可能的對焦點將被預先識別，從而顯著加快自動對焦。

預對焦與自動對焦操作模式和自動對焦測量方法相容。

出廠設置：**開**

- ▶ 在主菜單中選擇**對焦**
- ▶ 選擇**自動對焦設置**
- ▶ 選擇**預對焦**
- ▶ 選擇**開/關**

自動對焦快速設置

自動對焦快速設置提供以下功能：

- 快速切換自動對焦測量方法
- 區域測量中改變測量區的大小

在設置期間，觀景窗畫面通常可見。

調用自動對焦快速設置

- ▶ 長按顯示幕
 - 所有顯示隱藏。
 - 當設置了 \square 測量方法時，測量區的兩個角處出現紅色的三角形。



變更自動對焦測量區的大小

(僅 \square)

- ▶ 轉動拇指轉輪
- 或是
- ▶ 向內拉或是向外拉開
 - 自動對焦測量區的大小3級可調。

提示

- 自動對焦快速設置僅可在啟用了 \square 觸摸自動對焦功能時方可調用（參見第76頁）。

變更自動對焦測量方法

- ▶ 轉動前設定轉輪
 - 畫面下方邊緣出現一欄菜單。

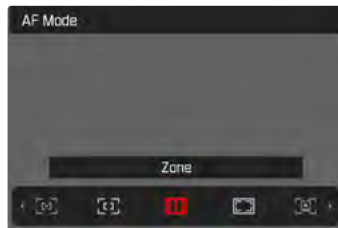

- ▶ 選擇所需的測量方法
 - 也可藉助前設定轉輪完成設置。
 - 約3秒後將自動套用設置，該欄菜單消失。

自動對焦輔助功能

自動對焦模式下的放大率

為了更好地判斷設置，可獨立調用放大率而不受對焦的影響。為此必須為FN按鈕分配一個放大率功能（參見第63頁）。

如需為FN按鈕分配該功能

- ▶ 參見第63頁

如需調用放大率

- ▶ 按壓FN按鈕
 - 出現一個放大的局部畫面。其位置視自動對焦測量區而定。
 - 右側框裡的矩形體現實際的放大率以及所顯示的局部畫面的位置。
 - 放大率從3個放大級中的第2級開始。

如需調整放大級

- ▶ 轉動拇指轉輪/前設定轉輪

如需改變局部畫面的位置

- ▶ 通過在放大的畫面內任意拖動局部畫面的位置
或是
- ▶ 朝所需的方向按壓操縱桿

如需終止放大

- ▶ 輕擊快門按鈕。

提示

- 終止放大前，放大會持續啟用。

自動對焦輔助燈

內建的自動對焦輔助光源讓自動對焦系統的作業範圍得以擴展到光線條件不理想的部分。如果此功能已啟動，只要進行測量，此燈就會在該條件下發亮。

如需設置，參見第91頁。

聲音訊號確認自動對焦

可用一個聲音訊號確認自動對焦模式下成功完成的測距（參見第91頁）。

手動對焦 (MF)

對特定的被拍攝主體和情境手動對焦相對於自動對焦有其優點。

- 多張相片需採用相同的設置時
- 使用測量值儲存較麻煩時
- 風景拍攝需保持設定在無限遠時
- 光線條件惡劣，例如很暗時自動對焦對不到或很慢時。

▶ 在主菜單中選擇**對焦**

▶ 選擇**調焦模式**

▶ 選擇**MF**

▶ 轉動對焦環，直到所需的主體部位清晰呈現為止

手動對焦設定*

出廠設置：開

可調整手動對焦的設置速度。例如當設定為**90°**時，通過轉動對焦環的四分之一完成整個對焦範圍。設定為**360°設置**時，需要旋轉一整圈。角度越小調整越快，角度越大調整越精確。

▶ 在主菜單中選擇**對焦**

▶ 選擇**MF設置**

▶ 選擇所需的設置

(標準MF、**90°**、**120°**、**150°**、**180°**、**210°**、**240°**、**270°**、**300°**、**330°**、**360°**、最大)

* 該功能使用韌體更新2020時可用。已註冊的用戶將自動收到更新資訊，參見第9頁和第188頁保留變更權利。

手動對焦輔助功能

以下輔助功能可用於手動測距。

對焦峰值

在該輔助功能下，清晰對焦主體部位的邊緣通過顏色突出顯示。



對焦峰值啟用狀態下，在圖像內右側會出現 ，帶有所用色彩的顯示。標記的顏色可設置。敏感度同樣可調。該功能的啟用通過資訊配置文件操控（參見第78頁）。

提示

- 清晰成像的主體部位標記基於主體對比度，也就是基於明暗差異。這樣，主體部位也可能以高對比度被錯誤標記，儘管並未對其清晰對焦。

手動對焦模式下放大率

拍攝主體的細節顯示得愈大，拍攝者就更能判斷其清晰度，對焦也就能更準確。

該功能可在手動對焦時自動啟用或獨立調用。

藉助對焦環調用

在轉動對焦環時，局部畫面會自動被放大顯示。

- ▶ 在主菜單中選擇 **對焦**
- ▶ 選擇 **對焦輔助**
- ▶ 選擇 **自動放大**
- ▶ 選擇 **開**
- ▶ 轉動對焦環
 - 出現一個放大的局部畫面。其位置視自動對焦測量區而定。
 - 右側框裡的矩形體現實際的放大率以及所顯示的局部畫面的位置。
 - 放大率從3個放大級中的第1級開始。

如需調整放大級

- ▶ 轉動拇指轉輪/前設定轉輪

如需改變局部畫面的位置

- ▶ 通過在放大的畫面內任意拖動局部畫面的位置

或是

- ▶ 朝所需的方向按壓操縱桿

如需終止放大

- ▶ 輕擊快門按鈕。

或是

- ▶ 減小放大率，直至再次出現全屏視圖

提示

- 最後一次轉動對焦環後約5秒，放大率將自動被提高。

藉助FN按鈕/操縱桿調用

該功能可分配給一個FN按鈕或操縱桿。

如需為FN按鈕分配該功能

- ▶ 參見第63頁

如需將功能分配給操縱桿

- ▶ 在主菜單中選擇**快捷訪問設置**
- ▶ 選擇**操縱桿**
- ▶ 選擇**放大**

如需調用放大率

- ▶ 按壓FN按鈕/操縱桿
 - 出現一個放大的局部畫面。其位置視自動對焦測量區而定。
 - 右側框裡的矩形體現實際的放大率以及所顯示的局部畫面的位置。
 - 放大率從3個放大級中的第2級開始。

如需調整放大級

- ▶ 轉動拇指轉輪/前設定轉輪

如需改變局部畫面的位置

- ▶ 通過在放大的畫面內任意拖動局部畫面的位置或是

- ▶ 朝所需的方向按壓操縱桿

如需終止放大

- ▶ 輕擊快門按鈕。

提示

- 終止放大前，放大會持續啟用。

距離顯示

手動對焦時，頂部面板會顯示距離信息。

- 手動對焦模式：輕擊快門按鈕時
- 自動對焦模式：當輕擊按住快門按鈕並隨後轉動調焦環時可設置顯示的度量單位 (m或ft)，參見第69頁。

在手動對焦模式下使用自動對焦

可在需要時借助操縱杆執行自動對焦。可用的自動對焦模式為AFs和AFc。

此外可同時進行一個曝光測量和曝光儲存（參見第126頁）。

▶ 在主菜單中選擇快捷訪問設置

▶ 選擇操縱桿

▶ 選擇手動對焦模式

▶ 選擇所需的設置

(AFs、AFs + AE-L、AFc、AFc + AE-L)

按住操縱桿時測量功能根據設置分佈如下：

菜單設定	操縱桿	快門按鈕
AFs + AE-L AFc + AE-L	曝光和銳度	-
AFs AFc	銳度	曝光

▶ 瞄準所需的主體

▶ 按住操縱桿

- 完成測量和儲存。

▶ 藉助快門按鈕進行更多的測量值儲存

▶ 確定最終的圖像局部畫面

▶ 釋放快門

ISO感光度

ISO設置的範圍是ISO 50至ISO 50000，可根據相應的情況按需調整。

手動曝光設定模式提供更多快門速度/光圈組合應用選擇，能充分滿足您的需要。在自動設置中，例如基於構圖緣由，可確定優先次序。

出廠設置：自動ISO

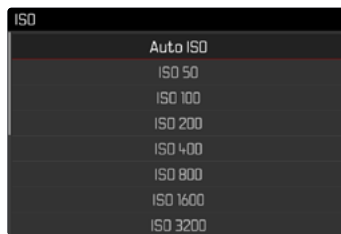

固定的ISO值

可在ISO 50至ISO 50000之間以11級為單位選擇值。

- ▶ 在主菜單中選擇ISO

- ▶ 選擇所需的設置

(ISO 50、ISO 100、ISO 200、ISO 400、ISO 800、ISO 1600、
ISO 3200、ISO 6400、ISO 12500、ISO 25000、ISO 50000)

提示

- 特別是在高ISO值及影像後處理的情形下，有可能在被攝目標的大面積均勻亮區看到雜訊，以及垂直和水平條紋。

自動設置

感光度會根據外部亮度或預先設定的快門速度-光圈組合自動調整。如此連同光圈先決模式，可大幅擴充自動曝光控制的範圍。

- ▶ 在主菜單中選擇ISO

- ▶ 選擇自動ISO

限制設置範圍

可設置一個最大的ISO值，以限制自動設置的範圍 (最大ISO值)。此外也可設置一個最長曝光時間。為此有自動設置以及固定最慢的、介於1/2和1/2000秒之間的快門速度可用。對於使用閃光燈進行的拍攝可獨立進行設置。

限制ISO值

出廠設置：6400

- ▶ 在主菜單中選擇自動ISO設置

- ▶ 選擇最大ISO值

- ▶ 選擇所需的值

(100、200、400、800、1600、3200、6400、12500、25000、
50000)

限制快門速度

出廠設置：自動

- ▶ 在主菜單中選擇**自動ISO設置**
- ▶ 選擇**曝光時間限制**
- ▶ 選擇所需的值
(自動、1/2000、1/1000、1/500、1/250、1/125、1/60、1/30、1/15、1/8、1/4、1/2)

限制ISO值 (閃光燈)

- ▶ 在主菜單中選擇**自動ISO設置**
- ▶ 選擇**帶閃光燈的最大ISO值**
- ▶ 選擇所需的值
(100、200、400、800、1600、3200、6400、12500、25000、50000)

限制快門速度 (閃光燈)

出廠設置：1/15

- ▶ 在主菜單中選擇**自動ISO設置**
- ▶ 選擇**帶閃光燈的曝光時間限制**
- ▶ 選擇所需的值
(自動、1/250、1/125、1/60、1/30、1/15、1/8、1/4、1/2)

浮動ISO

該功能補充了自動ISO。使用許多變焦鏡頭時，當改變焦距時，光強度會改變。在此情形下，浮動ISO以精細分級調整感光度，同時確保所選的光圈值和快門速度設置在半自動曝光作業模式下保持恆定。這樣尤其可避免視訊拍攝時可見的亮度跳動。

出廠設置：關

- ▶ 在主菜單中選擇**浮動ISO**
- ▶ 選擇**開**

提示

- 只有當原始的ISO設置有變動餘地，也就是說，當尚未使用最高/最低的ISO設置時，**浮動ISO**才可用。若如此，則會出現**浮動ISO**警告標記。

白平衡

數位攝影裡，白平衡可以在任何光線下都能獲得中性的顯色性效果，相機會預先決定以哪一種顏色當成白色再現。

為此，您有四種選擇：

- 自動操控
- 固定預設置
- 藉由測光進行手動設置
- 直接設置色溫

出廠設置：自動

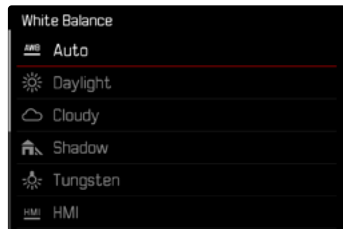

自動操控/固定設定



- **自動**：相機自動操控選項，在大部分的情況下能有中性的結果
- 用於常見光源的不同固定預設置：

晴天	陽光下的室外攝影
陰天	多雲時的室外攝影
陰影	主要拍攝主體位於陰影下的室外攝影
人造光	(主要為) 白熾燈光源的室內攝影
HMI	用於 (主要為) 鹵素金屬蒸氣燈光源的室內攝影
螢光燈 (暖調)	對於 (主要為) 暖色螢光燈光源的室內攝影
螢光燈 (冷調)	對於 (主要為) 冷色螢光燈光源的室內攝影
閃光燈	用於使用閃光燈拍攝

- ▶ 在主菜單選擇**白平衡**
- ▶ 選擇所需的設置

藉由測光進行手動設置

( 灰平衡卡 /  LV 灰卡實時取景)



當主體上有一個清晰可辨的純白色或中性灰色的平面時，才最適合使用  灰平衡卡 項。若情況並非如此，或需基於中央細節以外的區域進行測光，則更合適的是  LV 灰卡實時取景。

提示

- 以該方式確定的值會儲存下來（即會用於之後的所有拍攝），直至您執行一個新的測距或選擇一個其他的白平衡設置為止。

灰卡

該測量項目幾乎捕捉測量區中的所有色調並由此算出一個平均灰度值。

- ▶ 在主菜單選擇  白平衡
- ▶  灰平衡卡
 - 顯示幕會顯示：
 - 以自動白平衡設定為基礎的圖像
 - 圖像中央的一個框



- ▶ 將測量區對準一個白色或中等灰度的平面
 - 顯示幕畫面根據框內的參考平面動態變化。

如需執行測光

- ▶ 釋放快門
- 或是
- ▶ 按壓操縱桿/拇指轉輪
 - 將執行測光

如需取消測光

- ▶ 按壓FN按鈕 

灰卡實時取景

該測量項目僅捕捉由測量區測得的色調並由此算出灰度值。

- ▶ 在主菜單選擇**白平衡**
- ▶  **灰卡實時取景**
 - 顯示幕會顯示：
 - 以自動白平衡設定為基礎的圖像
 - 畫面中央出現一個十字



- ▶ 將測量區對準一個白色或中等灰度的平面

如需移動測量區

- ▶ 朝所需的方向按壓操縱桿

如需執行測光

- ▶ 釋放快門

或是

- ▶ 按壓操縱桿/拇指轉輪
 - 將執行測光

如需取消測光

- ▶ 按壓**FN**按鈕 **(25)**

直接設置色溫

介於2000和11500 K (Kelvin：開爾文) 之間的值可直接設置。此設定值範圍可涵蓋很廣的、幾乎覆蓋應用中出現的所有色溫的範圍，而且在此範圍之內，可以非常精細地讓顯色性配合現場光源色及您個人的想法調整。



- ▶ 在主菜單選擇**白平衡**
- ▶ 選擇**色溫**
- ▶ 選擇所需的值

曝光

曝光設定藉助兩個設定轉輪動態執行。原則上，拇指轉輪操控光圈值，前設定轉輪操控快門速度。半自動曝光設定時，「自由」的設定轉輪用作快速訪問曝光補償。功能分配可調整，參見第64頁。

曝光設置可快速透過狀態螢幕進行。

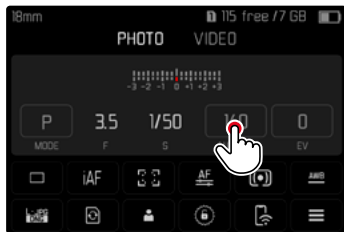

▶ 短暫輕觸所需的操作區

- 啟用中的操作區為紅色。
- 代替光量計出現的是一個調整帶。一個點標記當前的設置。當前的設置通過該點表示。

▶ 在調整帶的所需位置短暫輕觸或將點拖動至所需的位置

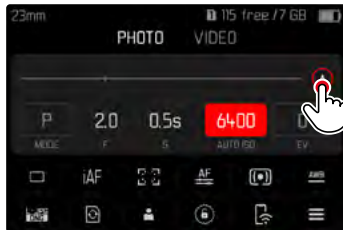
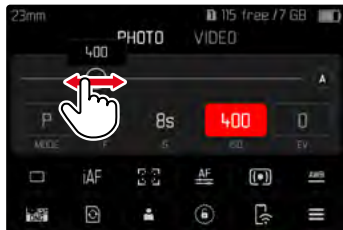

曝光測光方法

可選的方法為重點測光、中央重點測光和多區測光。

出廠設置：

▶ 在主菜單中選擇**曝光測量**

▶ 選擇所需的測量方法

(、、)



- 所設置的測光方法顯示在顯示幕畫面的頂欄。

提示

- 曝光資訊 (ISO值、光圈、快門速度和帶曝光補償刻度的光量計) 幫助找到正確曝光所需的設置。
- 重要的顯示 (ISO值、光圈和快門速度) 同樣會出現在頂部面板顯示中。

重點測光 -

這種測光方法只集中針對畫面中間微小的區域。當曝光測光方法

與自動對焦測量方法和相結合時，測量區會結合。之後，曝光測量在自動對焦測量區預定的位置處完成，及時該區域有所移動。

中央重點測光 -

該方法則考慮整個圖像區。但在中間抓取的主體部位相比邊緣區域更能決定曝光值的計算。

多區測光 -

這種測量方法是以多個測量值的抓取為基礎。這些測光值會置入一個情況演算法進行運算，並得出一個曝光值，該值旨在適當重現主要拍攝主體的影像。

曝光作業模式

為了根據各主體或所需的構圖進行最佳的調整，有四種操作模式可用：

- 自動程式模式 (P)
- 光圈先決模式 (A)
- 快門先決模式 (S)
- 手動設置 (M)

選擇操作模式

通過拇指轉輪

- ▶ 按壓拇指轉輪
 - 頂部面板顯示中出現當前的操作模式。顯示幕中當前的操作模式標記為紅色。
- ▶ 轉動拇指轉輪，以選取所需的操作模式
 - 在顯示幕的頂部顯示中，作業模式顯示會相應地更改。兩個方向轉動均可瀏覽到這些操作模式。
 - 最後一次轉動拇指轉輪後約2秒，選用的模式就會自動套用。



如要立即套用所選的模式

- ▶ 按壓拇指轉輪/操縱桿
- 或是
- ▶ 輕擊快門按鈕。

透過狀態螢幕

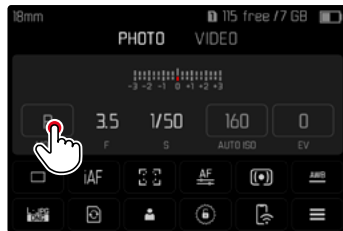

- ▶ 短暫輕觸操作區

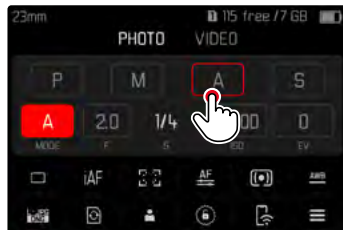

- ▶ 短暫輕觸所需的曝光作業模式

提示

- 使用帶光圈調整環的鏡頭時（例如Leica M型鏡頭），僅曝光作業模式A（光圈先決模式）和M（手動設置）可用。此時，光圈值會顯示為0.0。

全自動曝光設定 - P

自動程式模式 - P

自動程式模式用於快速的全自動拍照。曝光會由自動設定的快門速度和光圈控制。

- ▶ 選擇操作模式P (參見第121頁)
 - ▶ 輕擊并按住快門按鈕
 - 曝光資訊會顯示於下方畫面邊緣，其中包含自動設定的，來自於光圈調節和快門速度的數值對。
 - 資訊欄中所有其他可見的顯示資訊將隱藏。
 - ▶ 釋放快門
- 或是
- ▶ 調整自動設定的數值對

修改預設的快門速度／光圈組合 (Shift)

用偏移功能修改預設的數值，可以讓拍攝者獲得快速正確的全自動曝光控制，同時能隨時依照自己的想法靈活改變相機自訂的快門光圈組合。整體曝光，也就是相片的亮度不會改變。更快的快門速度適用於例如運動拍攝，更慢的則帶來更大的景深，例如用於風景拍攝。

- ▶ 向左/右轉動拇指轉輪
(右=較慢快門速度時更大的景深，左=較小景深時更快的快門速度)
 - 受到更改的數值對會以 \odot 旁邊的星號標示。在頂部面板顯示中，通過由P至Ps的轉換進行標示。

提示

- 為了保證得到正確的曝光，須限制調整範圍。

半自動曝光設定 - A/S

光圈先決模式 - A

光圈先決模式會根據手動選擇的光圈自動對應控制曝光。影像特別適合用在景深為構圖決定性要素的拍攝場合。

使用小光圈值可以讓您縮小景深，例如在肖像拍攝時讓清楚的臉部「浮」在不重要或雜亂的背景之前，或是反過來用大光圈值讓景深變大，在風景攝影時讓前景到背景都清楚呈現。

- ▶ 選擇操作模式**A** (參見第121頁)
- ▶ 設置所需的光圈值
- ▶ 輕擊并按住快門按鈕
 - 曝光資訊會顯示於下方畫面邊緣，其中包含自動設定的，來自於光圈調節和快門速度的數值對。
 - 資訊欄中所有其他可見的顯示資訊將隱藏。
- ▶ 釋放快門

快門先決模式 - S

快門先決模式會根據手動選擇的快門速度自動對應控制曝光。因此特別適合運動中被拍攝主體的攝影場合，這時運動的銳度是決定性的構圖要素。

借助一個相應的較快快門速度可避免例如因運動意外導致的模糊，並“凍住”主體。相反，借助一個相應的較慢的快門速度可透過刻意的「抹拭效果」為運動帶來動態印象。

- ▶ 選擇操作模式**S** (參見第121頁)
- ▶ 設置所需的快門速度
 - 曝光資訊會顯示於下方畫面邊緣，其中包含自動設定的，來自於光圈調節和快門速度的數值對。
 - 資訊欄中所有其他可見的顯示資訊將隱藏。
- ▶ 釋放快門



手動曝光設定 - M

手動設置快門速度和光圈可實現：

- 為了達到一個僅可通過特定的曝光才能達到的，特殊的成像效果
- 為了確保帶不同局部畫面的多張相片能有完全一致的曝光

- ▶ 選擇操作模式**M** (參見第121頁)
- ▶ 輕擊并按住快門按鈕
 - 曝光資訊會顯示於下方畫面邊緣，
 - 資訊欄中所有其他可見的顯示資訊將隱藏。
- ▶ 設置所需的曝光
 - 借助光平衡量尺的刻度進行曝光校準：
- ▶ 釋放快門

光量計顯示：

	正確曝光
	所顯示程度的曝光過度或不足
	超出3 EV的曝光過度或不足 (Exposure Value = 曝光值)

提示

- 若在菜單項目**曝光預覽**中選擇了**P-A-S-M**，則顯示幕畫面會顯示一個曝光預覽 (執行了曝光測光執行後，參見第125頁)。

長時間曝光

在**S**和**M**操作模式下，Leica SL2允許最大為30分鐘的快門速度。快門速度若大於1秒，觸發快門後，觀景窗會顯示倒數剩下的曝光時間。使用較高的感光度時，您會察覺到或多或少的圖像雜訊——均勻、黑暗的表面上尤甚。為了減少這些令人困擾的現象，相機在以較慢的快門速度和高ISO值拍攝之後，會自動產生第二張「黑相片」（快門關閉）。隨之相機會從原先拍攝的影像資料，以數學運算法「消掉」在此平行攝影中所測得的雜訊。相應的，在這樣的情況下，顯示幕會顯示**正在降曝**連同一個相應的時間說明作為提示。進行長時間曝光時，請務必考量這種作業所衍生的雙倍“曝光”時間。在這段時間內，不可以讓相機關機。

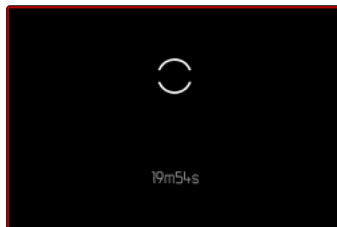

曝光控制

(自動曝光下的功能)

曝光預覽

當輕擊並按住快門按鈕時，顯示幕畫面的亮度表示所選曝光設定達到的效果。您可在拍攝前藉助此功能判斷并控制由相關的曝光設置形成的成像效果。該功能適用與當主體亮度和所設置的曝光並未過低，或亮度值並未過高時。

該功能對於手動曝光設定 (M) 可禁用。

出廠設置：**P-A-S-M**

- ▶ 在主菜單中選擇**曝光預覽**
- ▶ 選擇**P-A-S** (僅在自動程式曝光、快門先決模式和光圈先決模式下) 或**P-A-S-M** (亦可用於手動設置)

提示

- 無論上述設置如何，顯示幕畫面的亮度可能根據實際拍攝中環境光照條件有所偏差。特別是對陰暗的拍攝主體作長時間曝光時，顯示幕畫面會明顯比正確曝光的相片來得暗。
- 當藉助其他操作元件執行曝光測光時，曝光預覽也會出現 (例如在操縱桿分配有**AE-L**時藉助操縱桿執行)。

測量值儲存

經常會出於構圖方面的考慮，讓重要的拍攝主體部位偏離照圖像中央。有的時候，還希望這些重要拍攝主體部位的亮度或者暗度超出平均水準。相機的中央重點測光及點測光主要只注意圖像中央的區域，而且是依平均灰度值校正。在這類情況下，測量值儲存可實現：首先對拍攝主體進行測光，並保存相應的設置，直到最後的圖像局部畫面得以確定。

在使用自動對焦時，這同樣適用於對焦 (AF-L)。

通常情況下，兩種儲存 (對焦和曝光) 藉助快門按鈕同時進行。但是，儲存功能也可在快門按鈕和操縱桿之間分配，或兩功能均通過操縱桿執行。這些功能包含了設定和儲存

AF-L (Auto Focus Lock)

相機儲存對焦設定。如此，可在固定的對焦設定下更輕鬆地變更局部畫面。

AE-L (Auto Exposure Lock)

相機儲存曝光值。無論如何曝光，對焦可因此用到另一對象上。

AF-L + AE-L

借助該選項，相機在按住操縱桿時會記住曝光值和對焦。

提示

- 測量值儲存功能對多區測光不具意義，因為該測光不以唯一的主體部位為抓取目標。
- 完成測量值儲存后改變光圈設定並不會讓快門速度跟著變動，亦即有可能產生不當的曝光。

自動對焦模式下測量值儲存

按住操縱桿時測量功能根據設置分佈如下：

菜單設定	操縱桿	快門按鈕
AF-L + AE-L	曝光和銳度	-
AF-L	銳度	曝光
AE-L	曝光	銳度

未按住操縱桿時，快門按鈕儲存兩個測量值。

透過快門按鈕

- ▶ 瞄準重要的主體部位或是具備可比性的細節對象
- ▶ 輕擊并按住快門按鈕
 - 完成測量和儲存。
- ▶ 確定最終的圖像局部畫面
- ▶ 釋放快門

藉助操縱桿

- ▶ 在主菜單中選擇**快捷訪問設置**
- ▶ 選擇**操縱桿**
- ▶ 選擇**自動對焦模式**
- ▶ 選擇所需的設置
- ▶ 按住操縱桿
 - 完成測量和儲存。
- ▶ 藉助快門按鈕進行更多的測量值儲存
- ▶ 確定最終的圖像局部畫面
- ▶ 釋放快門

手動對焦模式下測量值儲存

在手動對焦模式下，使用快門按鈕，測量值儲存僅包含曝光。該功能也可分配給操縱桿。

無論設定如何，曝光儲存在未按壓操縱桿時均藉助快門按鈕進行。

透過快門按鈕

- ▶ 瞄準重要的主體部位或是具備可比性的細節對象
- ▶ 輕擊并按住快門按鈕
 - 完成測量和儲存。
- ▶ 確定最終的圖像局部畫面
- ▶ 釋放快門

藉助操縱桿

- ▶ 在主菜單中選擇**快捷訪問設置**
- ▶ 選擇**操縱桿**
- ▶ 選擇**手動對焦模式**
- ▶ 選擇**AE-L**
- ▶ 按住操縱桿
 - 完成測量和儲存。
- ▶ 確定最終的圖像局部畫面
- ▶ 釋放快門

曝光補償

曝光測光儀是以一個中度灰色值為基值，相當於一般常見拍攝主體的亮度。如果拍攝主體細部不符合此先決條件，您可採取因應的曝光補償措施。

尤其對於多次連續的拍攝，例如基於特定理由，做一系列拍攝時想刻意拍出有點不足或有點過頭的曝光效果，這時曝光補償便是極為有益的功能：與測量值儲存相反的是，只需設置一次，便能持續奏效，除非將其再次重設。

所支持的曝光補償值設置範圍是 ± 3 EV (EV : Exposure Value = 曝光值)。可用的值受整體設置的影響 (EV增量) (參見第77頁)。



A 設定的補償值 (標記在0 = 已關閉)

- ▶ 在主菜單中選擇**曝光補償**
 - 顯示幕中出現一個刻度子菜單。
- ▶ 在刻度上設置所需的值
 - 所設置的值會顯示在刻度上方
 - 設定過程中，您可以觀察顯示幕中對應變暗或變亮的畫面。

提示

- 在三種 (半) 自動曝光作業模式下，該功能分配於其中一個設定轉輪上並可由此對其快速訪問 (參見第64頁)。
- 所設置的曝光補償通過底欄曝光補償刻度上的一個標記顯示 (參見第22頁)。
- 不論您用何種方式輸入，以下皆適用於設定的修正值：它們在被手動重設為0之前，仍有效，亦即，即使當相機在此期間關閉後又重新開啟，也仍有效。
- 更改 **EV增量** 設置 (參見第77頁) 會導致設定的補償值的取消，也就是說，會在該情況下自動重置為 0。

拍攝模式

連續拍攝

在出廠設置中，相機已預先設定單張拍攝 (單張)。但也可進行連續拍攝，例如為了以多段式地記錄下運動過程。

▶ 在主菜單中選擇 **圖像序列**

▶ 選擇所需的設置

(**連拍 - 慢速**、**連拍 - 中速**、**連拍 - 快速**、**連拍 - 超快速**)

只要將快門按鈕完全按住 (且記憶卡的容量充足)，便可在設置后進行連續拍攝。

提示

- 推薦在使用該功能時禁用預覽播放模式 (**自動回放**)。
- 技術參數中所述的拍攝頻率針對的是標準設定 (**ISO 200**、**JPG**格式**L-JPG**)。藉助其他設定，或根據畫面內容、**白平衡**設置和所用記憶卡的不同等，頻率可能會有所偏差。
- 不論一系列連拍中以連拍了幾張相片，在兩種播放模式之下都會先顯示該系列的最後一張相片或是在尚在進行的儲存過程中顯示該系列儲存在記憶卡的最後一張相片。
- 選擇**連拍 - 快速**進行的連續拍攝頻率高達10 fps，前提是使用1/60秒或更快的快門速度。
- 連續拍攝時不能使用閃光燈。如果啟動了閃光燈功能，則只會拍一張相片。
- 連續拍攝不可連接自拍定時器使用。
- 相機的緩衝記憶體空間會限制所選連拍速率下，連續攝影的相片數目。當緩衝記憶體空間已滿，連拍速率就會變慢。剩餘的相片張數顯示在右下方。

▪ **連拍 - 慢速**、**連拍 - 中速**：

在**AFs**、**AFc**及**MF**作業模式下，每張相片的曝光和白平衡設定將單獨進行。在**AFc**及**AFc**作業模式下，相機也會進行自動對焦。

▪ **連拍 - 快速**、**連拍 - 超快速**：

在**AFs**、**AFc**及**MF**作業模式下，拍攝第一張照片的曝光、對焦及白平衡設定，會套用到接下來的所有相片。

間隔拍攝

此款相機可以讓您將一段較長時間內的一連串動作自動拍攝成間隔拍攝相片。您可以設定連拍相片的開始時間、相片之間的時間和相片張數。

曝光和對焦設定與一般拍攝並無差別，但光線條件有可能會隨拍攝時間而改變，這是您應該考慮到的。

確定間隔拍攝張數

- ▶ 在主菜單中選擇 **圖像序列**
- ▶ 選擇 **間隔拍攝**
- ▶ 選擇 **拍攝張數**
- ▶ 輸入所需的值

確定相片之間的時間

- ▶ 在主菜單中選擇 **圖像序列**
- ▶ 選擇 **間隔拍攝**
- ▶ 選擇 **間隔**
- ▶ 輸入所需的值

確定倒數時間

- ▶ 在主菜單中選擇 **圖像序列**
- ▶ 選擇 **間隔拍攝**
- ▶ 選擇 **倒數**
- ▶ 輸入所需的值

如需開始

- ▶ 按壓快門按鈕
 - 圖像右上方顯示至下次拍攝的剩餘時間和張數。
 - 兩次拍攝之間顯示幕自動關閉。輕擊快門按鈕再次將其激活，直至直接到下張拍攝前。

如需中止進行中的連拍

- ▶ 按壓操縱桿
 - 出現一個小菜單。
- ▶ 選擇 **結束**

提示

- 在間隔拍攝時使用自動對焦可導致並非所有相片均對焦同一主體。
 - 在低溫或高溫潮溼的地方長時間間隔拍攝照片，可能會出現功能故障的情形。
 - 在以下情形中，間隔拍攝會中斷或結束：
 - 如果電池電量耗盡
 - 如果相機關機
- 因此，注意電池充飽電。當電池電量低於標準時，會出現一個相應的警告訊息。
- 如果間隔拍攝暫停或中斷，您可以關閉相機，更換電池或記憶卡，然後重新開啟相機，之後便可繼續進行。為此，當相機在 **間隔拍攝** 功能激活的狀態下關機后又開啟時，會相應地出現一個對話視窗。
 - 間隔功能在結束一次間隔拍攝系列后，以及在相機關機和再度開機後仍會保留，直至設置另一拍攝方式（連拍）。
 - 然而，這項間隔拍攝功能並不代表相機可作為監視器使用。
 - 不論一系列連拍中以連拍了幾張相片，在兩種播放模式之下都會先顯示該系列的最後一張相片或是在尚在進行的儲存過程中顯示該系列儲存在記憶卡的最後一張相片。
 - 在特定的情況下也可能出現相機無法拍攝出良好的相片的情況。這種情況也會出現在例如對焦失敗時。此時無相片拍攝，且相片組借助下一次間隔繼續。之後，顯示中出現提示**部分幀 丟失**。

包圍曝光

許多誘人的拍攝主體對比都很強烈，且裡面既有很亮的區域也有很暗的區域。根據依什麼部位決定曝光而異，成像效果會大不相同。面對這類情況時，可啟動光圈先決模式並使用自動包圍曝光功能，讓相機拍攝數張曝光級數不同的相片，并用不同的快門速度拍攝。隨後，可挑選最合適的相片，或是用適當的影像處理軟體算出一張對比度範圍最高的相片（HDR）。

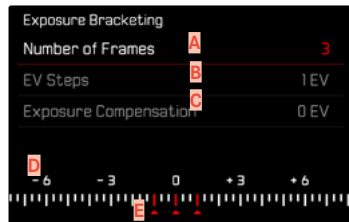

- A** 拍攝張數
- B** 相片間的曝光差別
- C** 曝光補償
- D** 光值刻度
- E** 帶相片紅色標記的曝光值。

(當同時設置了曝光補償時，當刻度移動了相應的值時。)

相片的數量可選（3或5張相片）。通過EV步驟可進行設置的相片間的曝光差異最高可達3 EV。可用的值受整體設置的影響（EV增量）（參見第77頁）。

- ▶ 在主菜單中選擇**圖像序列**
- ▶ 選擇**包圍曝光**
- ▶ 在子菜單中的**拍攝張數**下選擇所需的相片數量
- ▶ 在子菜單中的**EV步驟**下選擇所需的曝光差異
- ▶ 在子菜單中**曝光補償**下選擇所需的曝光補償值
 - 標記的曝光值根據相關的設置更換位置。在曝光補償的情況下，刻度還會移動。
 - 所選的曝光補償值由相片組決定。
- ▶ 釋放快門

提示

- 設定包圍曝光之後，會在顯示幕上顯示 。在拍攝過程中，您可以觀察顯示幕中對應變暗或變亮的畫面。
- 分級將視曝光作業模式而異，透過改變快門速度和/或光圈來生成：
 - 快門速度 (A/M)
 - 光圈 (S)
 - 快門速度和光圈 (P)
- 相片的順序為：曝光不足/適度曝光/曝光過度。
- 可用快門速度/光圈的組合可能使自動包圍曝光的運作範圍受限。
- 在自動操控ISO感光度時，相機自動用於未修正相片的感光度也會用於一次包圍曝光中的所有其他相片，亦即，該ISO值在每次包圍曝光之內無法改變。可能會導致超過 **曝光時間限制** 提供的最慢快門速度。
- 隨著初始快門速度的不同，自動包圍曝光的工作範圍也受到限制。始終拍攝預定張數的相片，不受該因素影響。結果可能會在一次包圍曝光裡對若干張相片以相同的曝光條件拍攝。
- 該功能保持開機，除非在**圖像序列**子菜單下選擇另一功能，或相機關機后再次開機。如選擇了另一項功能，則每次按下快門按鈕就會再度拍攝出一連串包圍曝光的相片。

自拍定時器

自拍定時器可實現用預選擇的延遲進行拍攝。建議在這種情形下，將相機固定於三腳架上。

- ▶ 在主菜單中選擇**自拍定時器**
- ▶ 選擇**自拍定時器2秒**或**自拍定時器12秒**
- ▶ 釋放快門
 - 在顯示幕中，距離觸發快門的剩餘時間將向後倒數。相機前方閃爍著的自拍定時器LED表示倒數時間的過程。它在開始的10秒緩慢閃爍，在最後的2秒快速閃爍。
 - 在自拍定時器倒數時間倒數的期間，拍攝可隨時通過輕擊快門按鈕中斷，各個設置保留。

提示

- 自拍作業的曝光的設定並不是在按下快門按鈕時進行，而是在拍攝之前的瞬間。
- 自拍功能會保持激活狀態，除非您在菜單中重新將其關閉或相機關機。
- 相機會先進行測光，在自動對焦模式下還會予以對焦。然後才開始進行預備時間的倒數。

閃光拍照

相機可在實際拍攝前，通過瞬間觸發一次或多次的測試閃光，確定所需的閃光輸出。緊接著，在曝光期間主閃光燈觸發。

可用的閃光燈

該使用說明書中所述之所有功能範圍，包括TTL閃光測光，僅在使用Leica系統閃光燈時可用，如SF 40。其他僅有一個正極中央觸頭的閃光燈，可透過Leica SL2順利觸發，但無法調節。使用其他閃光燈可能無法保障功能的順暢運行。

提示

- 若使用非此相機專用的閃光燈，且因此無法自動切換相機的白平衡功能，則應使用設定 \neq wb閃光燈。

重要

- Leica SL2使用不相容的閃光燈，可能導致相機和/或閃光燈出現無法修復的損傷。

安裝閃光燈

- ▶ 關閉相機和閃光燈
- ▶ 將閃光燈腳座完全推入配件靴座中，然後如果有夾緊螺母的話，請用它進行固定，以防止意外掉落
 - 這點非常重要，因為如果在配件靴座裡的位置偏移，會中斷必要的接觸，因而導致功能無法正常運作。

取下閃光燈

- ▶ 關閉相機和閃光燈
- ▶ 取下閃光燈

閃光燈曝光測量 (TTL測光)

由相機操控的全自動閃光模式對於該款帶系統相容閃光燈的相機（參見第134頁）和在自動操作模式、光圈先決模式和手動設置下都能使用。

此外，相機還可通過光圈先決模式和手動設置使用更多的、構圖有趣的閃光技術，例如使用比最慢同步速度更慢的快門速度進行閃光觸發與閃光的同步。

此外，相機會將設定的感光度傳送給閃光燈。這樣一來，只要提供了對應的顯示，並且在閃光燈上手動輸入了在鏡頭上選擇的光圈值，那麼，閃光燈就可以相應地自行補充有效範圍說明。系統相容的閃光燈不能對ISO感光度設置施加任何影響，因為該設置已經被相機採用。

在閃光燈上的設置

操作模式	
TTL	通過相機自動操控
A	光圈先決模式
M	閃光燈曝光必須通過一個相應輸出等級的設置與通過相機預設的光圈和焦距值相配。

閃光燈應設定為 **TTL** 作業模式，以實現相機的自動控制。設定為 **A** 時，超出或低於平均水準的主體曝光效果可能會不理想。設定為 **M** 時，必須透過設定相應的部分光亮等級，使閃光曝光與相機設定的光圈值和調焦值相匹配。

提示

- 更多有關使用其他非本相機專用的閃光燈時的閃光模式，以及閃光燈不同操作模式的詳細資訊請參閱相關的使用說明書。

閃光燈控制

下列章節所述的設置和功能僅指使用該相機及系相容的閃光燈時可用的功能。

同步時間點

閃光燈攝影的曝光是由兩種光源達成：

- 現場光線
- 閃光燈

此處，通過恰當調焦時極短的光脈衝，僅通過或者主要通過閃光燈照明的拍攝主體部位幾乎總能實現清晰地再現。相對的，通過現場光纖就能充足照明或能自行發光的所有其他的主體部位在同一張圖像中清晰度會有所差異。這些主體部位是否清晰或「模糊」地還原，以及「模糊」的程度如何，會由兩個相互獨立的因素決定：

- 快門速度時長
- 主體部位或相機在拍攝期間的運動速度

快門速度越慢或運動越快，兩張相互重疊的分幀相片的區別也就會越顯著。

通常，閃光燈觸發的時間點是在曝光開始時（**前簾同步**），在第一片快門簾幕完全打開圖像視窗後直接進行。這可能導致一些表面上的矛盾現象，例如在車輛照片中，車輛可能會被自己的光線軌跡所超越。該相機也可選擇曝光結束時同步（**後簾同步**），在第二片快門簾幕開始將圖像視窗再次關上前直接進行。這時，清晰的畫面會再現運動結尾的時刻。這種閃光技術能賦予相片自然的動態感。此功能對於所有相機和閃光燈設置均可用。

出廠設置：**關**

- ▶ 在主菜單中選擇**閃光燈設置**
- ▶ 選擇**閃光燈觸發時間點**
- ▶ 選擇所需的設置
 - (**曝光開始**、**曝光結束**)
 - 所設置的同步時間點顯示在頂欄。

提示

- 請勿使用超過3米的同步線。
- 用較快的快門速度閃光時，在兩個閃光燈觸發時間點之間幾乎沒有區別，或僅當快速運動時有區別。

閃光燈有效範圍

有效的閃光範圍取決於手動設置或相機控制的光圈值和感光度值。為了用閃光燈進行充足的照明，主要拍攝主體位於各個閃光燈有效範圍內至關重要。當為閃光模式固定設定同步速度了最快的快門速度（同步速度），則在許多情況下，那些未被閃光燈適當照明的主體部位會出現不必要的曝光不足。

該相機可讓您在閃光模式下，根據各拍攝主體的條件或您對恰當構圖的設想準確地調整結合了光圈先決模式使用的快門速度。

閃光燈曝光補償

通過該功能可以在不受曝光影響的情況下，通過現有的光線針對性地減弱或加強閃光燈曝光，例如在夜晚室外拍照時，增強前景中人物面部亮度的同時保持光線氛圍。

出廠設置：**0 EV**

- ▶ 在主菜單中選擇**閃光燈設置**
- ▶ 選擇**閃光燈曝光補償**
 - 子菜單顯示一個帶紅色設置標記的刻度。若那些數值都是**0**，這表示該功能處於關閉狀態。
- ▶ 在刻度上設置所需的值
 - 所設置的值會顯示在刻度上方
 - 可用的值受整體設置的影響（**EV增量**）（參見第77頁）。



提示

- 不論您用何種方式輸入，以下皆適用於設定的修正值：它們在被手動重設為0之前，仍有效，亦即，即使當相機在此期間關閉後又重新開啟，也仍有效。
- 更改 EV增量設置 (參見第77頁) 會導致設定的補償值的取消，也就是說，會在該情況下自動重置為 0。
- 閃光燈曝光補償在安裝的閃光燈自帶修正功能時無法使用，例如：Leica SF 58。
- 一旦在具備相應配備的外置閃光燈如Leica SF 60上輸入了補償值，則相機上輸入的補償值無效。
- 菜單項目閃光燈曝光補償僅用於閃光燈自身無法設置補償時的使用 (例如Leica SF 26)。
- 選擇增量矯正的可更明亮的閃光燈照明，則要求更高的閃光輸出。因此，閃光燈曝光補償或多或少會影響曝光有效範圍：正向補償級會降低有效範圍，而負向補償級則會提高範圍。
- 在相機上設定的曝光補償只會影響現場光的測光！如需在閃光模式下同時實現TTL閃光測光補償，則必須另外在閃光燈上對其進行設置。(例外：使用Leica SF 26時，必須在相機上通過菜單操控進行修正。)

使用閃光燈拍照

- ▶ 開啟閃光燈
- ▶ 在閃光燈上為閃光指數操控設置合適的操作模式 (例如TTL或GNC=Guide Number Control)。
- ▶ 開啟相機
- ▶ 設置所需的曝光作業模式或所需的快門速度和/或光圈。
 - 此處，注意最快的閃光同步速度很重要，因為它會決定是否會觸發“正常”的拍攝閃光或高速同步 (HSS) 閃光。
- ▶ 每次曝光拍攝前輕擊快門按鈕以開啟曝光測量
 - 若過急地將快門按鈕按到底，而沒成功完成上述動作，閃光燈可能不會觸發。

提示

- 閃光燈必須就緒，否則可能導致相機曝光錯誤，以及出現錯誤訊息。
- 攝影棚閃光燈設備的閃光時間通常都很長。因此在實際應用時可選擇1/180秒以上的快門速度。同樣情形亦適用於無線控制的引閃器「離機閃光」時，因為無線傳輸會造成延時。
- 連續拍攝和自動包圍曝光不能使用閃光燈。
- 受菜單中執行的設置**自動ISO設置**的影響，相機可能會不支援較慢的快門速度，因為這種情形下會優先提高ISO感光度。
- 為了避免在較慢的快門速度下相片晃動模糊，推薦使用三腳架。也可選擇更高的感光度。

拍攝模式 (視訊)

該章節中所述之設置僅適用於視訊模式。因此，它們是視訊菜單的一部分且始終必須相應地從視訊模式中調用並設置（參見「菜單操控」章節中的「相機操控」章節）。相片菜單中的同名菜單項目不受此影響。

提示

- 不間斷視訊拍攝的最大長度可以達到29分鐘。
- 連續視訊拍攝的最大檔案大小為96 GB。若影像超過該檔案大小，後續段將自動續存在另一檔案中（但不長於29分鐘）。
- 由於視訊拍攝時只會用到部分的感測器面積，所以相關的有效焦距會放大，局部畫面會因此相應地縮小。
- 在視訊模式下，有些菜單項目不可用。作為提示，會在對應的代替文字配上灰色底紋。
- 視訊模式下的操縱桿與相片模式下不同，僅用作對焦（測量和儲存）。此時無論所選的測量方法如何，不會進行曝光測量和測距。

視訊模式和電影模式

電影模式優化用於專業電影拍攝的應用。電影界基本知識和術語使用的減少實現了無縫對接的使用體驗。

（半）自動曝光程式（**M**、**A**、**S**）以及自動調節感光度（自動ISO、浮動ISO）保持禁用。感光度數據為ASA。

快門速度的設置不同於其他視訊模式的設置一樣絕對，而是作為快門角度（Shutter Angle），相對於所選的幀率是相對的。

結合適用的鏡頭，Leica SL2的電影模式還可實現曝光級數（T-Stops），以保障曝光情形不受相機的影響完全相同。

出廠設置：**視訊**

- ▶ 在主菜單中選擇**錄製視頻模式**
- ▶ 選擇所需的設置
（視訊、Cine）

提示

- 感光度（ISO/ASA）的設置、光圈和快門速度將不受彼此影響而獨立儲存用於視訊模式和電影模式。

開啟/退出視訊模式

首次開機和重設回出廠設置後，相機處於相片拍攝模式。相片和視訊模式間的切換可通過兩種方式實現：

通過觸控操作

項目1

相片



視訊



項目2

相片

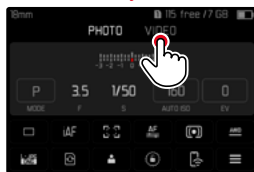

視訊

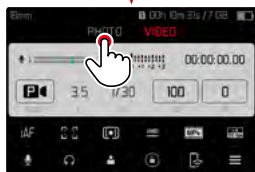

- 狀態螢幕的顏色相應改變。

通過按鈕操作

- ▶ 按壓配置有相片 - 視訊功能的FN按鈕
 - 在出廠設置中，FN按鈕位於顯示幕旁的左後方 (25)。

提示

- 相機切換至上次設置的相應的相片或視訊模式。

開始/結束拍攝



- ▶ 按壓快門按鈕
 - 視訊拍攝開始。
 - 點閃爍紅色。
 - 拍攝時間開始計時。
- ▶ 再次按壓快門按鈕
 - 視訊拍攝結束。
 - 點亮起灰色。

提示

- 正在進行的拍攝在頂部面板顯示中通過操作模式下的一個點表示。
- 拍攝基本設定 (參見第92頁) 必須在拍攝前完成。
- 視訊拍攝正在進行時, 無法直接訪問菜單功能。

對焦設定 (對焦)

Leica SL2可自動也可以手動對焦。在自動對焦時有3種操作模式和4種測量方法可用。使用手動設置鏡頭時僅可進行手動設置。

用自動對焦拍攝視訊

使用 AF 時, 相機會在需要時執行對焦。使用 AFc 和 智能AF 時, 自動對焦測量區內的範圍會被持續對焦。藉助測量值儲存可抑制持續對焦。

用手動對焦拍攝視訊

對焦通過手動使用對焦環進行。可在需要時藉助操縱桿執行自動對焦測量 (操作模式對應 AFs)。

提示

- 可隨時通過輕擊並按住快門按鈕轉動對焦環來對自動對焦進行過調。如此, 該對焦便保持恆定, 直至再次鬆開快門按鈕。

自動對焦作業模式

以下自動對焦模式可用：AFs、AFc和智能AF。當前的自動對焦模式顯示在頂欄。

出廠設置：智能AF

- ▶ 在主菜單中選擇**對焦**
- ▶ 選擇**對焦模式**
- ▶ 選擇所需的設置
(智能AF、AFs、AFc)

智能AF

適用於所有主體。相機自動在AFs和AFc間選擇。

AFs (單拍自動對焦)

適用於在較長的時間段中需要對焦保持恆定的情況。實現對於對焦的更強大的控制，並幫助避免對焦錯誤。

AFc (連續自動對焦)

適用於運動的主體。對焦將持續根據自動對焦測量區中的主體調整。

尤其是在結合觸摸自動對焦時可實現直觀的對焦控制。

控制自動對焦

觸摸自動對焦

視訊拍攝時，即使當最重要的主體運動到畫面中央以外，觸摸自動對焦也能實現直觀的對焦控制。

藉由 AFs

- ▶ 直接在所需的位置觸摸螢幕並鬆開
 - 鬆開後對焦完成。

藉由 AFc

- ▶ 手指按住螢幕並動態移動
 - 對焦持續根據自動對焦測量區的位置調整。

抑制持續對焦

持續再對焦可通過執行測量值儲存被暫時抑制。為此，根據啟用的操作模式有以下操作元件可用：

智能AF	快門按鈕 (輕擊并按住)
	操縱桿 (按住)
AFc	操縱桿 (按住)

相機儲存對焦設定。如此，可在固定的對焦設定下更輕鬆地變更局部畫面。只要按住操作元件，對焦設定便保持恆定。自動對焦在再次鬆開操作元件時才會執行。

自動對焦測光方式

在自動對焦模式下，有不同的測量方法可用於測距。成功完成的對焦通過一個綠色的測量區表示，未完成的則通過紅色的表示。

出廠設置：**多區**

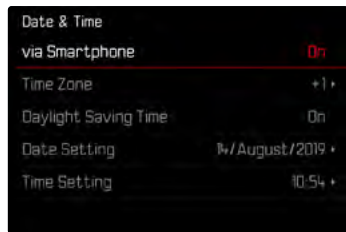

- ▶ 在主菜單中選擇**對焦**
- ▶ 選擇**自動對焦模式**
- ▶ 選擇所需的設置

(**多區**、**重點**、**場**、**區**、**追蹤**、**人物識別**)

提示

- 通過自動對焦進行的對焦可能失敗：
 - 當與所瞄準的主體間距離過大（在微距模式下）或過小時
 - 主體照明不足時

多區

多個測量區將全自動抓取。

重點/場

兩種方法都只抓取各個自動對焦測量區內的主體部位。這些測量區通過一個小框（區域測距）或一個十字標記（重點測距）標記。由於重點測光的測量範圍特別小，所以可聚焦到很小的被拍攝主體細節。自動對焦測量區可移動到另一個位置。

稍微大一點的區域測距的測量範圍比較不那麼難瞄準，但仍可以進行選擇性的測量。

- ▶ 朝所需的方向按壓操縱桿

或是

- ▶ 在任意位置短暫輕觸顯示幕
(觸摸自動對焦啟動的情況下)

提示

- 在這兩種情況下，測光區域在更換測光方法和關閉相機時也會停留在最後定位的位置上。
- 當曝光測光方法**☐**與自動對焦測量方法**☐**和**☐**相結合時，測量區會結合。之後，曝光測量在自動對焦測量區預定的位置處完成，及時該區域有所移動。

區

在該測光方法中，主體的片段包含在一個由5X5測光區域組成的區域組中。



設置成功後，測光區域中的主體部位會顯示得更清晰。

追蹤

區域測距的該選項用於輔助運動主體的抓取。在抓取過一次後，測量區中的主體便可被持續對焦。

- ▶ 將測量區對準所需的拍攝主體
(通過轉動相機或移動測量區)
- ▶ 輕擊并按住快門按鈕

或是

- ▶ 按住操縱桿
 - 主體將被對焦。
 - 測量區“追蹤”所保存的主體，且主體被持續對焦。

提示

- 該測距方法持續對焦，即使已設置為了自動對焦模式 **AFs**。

追蹤時的起始位置

出廠設置：**中央**

可確定追蹤從何位置開始。

中央	畫面中央
上次的位置	上次追蹤的終止位置
起始位置	上次追蹤的起始位置

- ▶ 在主菜單中選擇**對焦**
- ▶ 選擇**自動對焦設置**
- ▶ 選擇**自動對焦追蹤起始位置**
- ▶ 選擇所需的設置

(**上次的位置**，**起始位置**，**中央**)

人物識別 (人臉偵測)

人物識別是人臉偵測的延伸。該功能除了偵測生物統計學臉部輪廓外，還識別人體輪廓並用以對焦。如此，即使人臉暫時不可見，也可一次性持續追蹤測得的人物。尤其是當畫面中有多個人物時，該功能能更好地避免無意間「跳」至其他人臉。

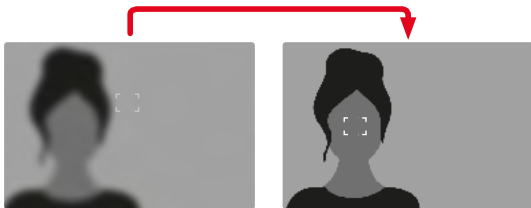

自動對焦設定

敏感度

決定對比度測量的敏感度。

出廠設置：0

- ▶ 在主菜單中選擇**對焦**
- ▶ 選擇**自動對焦設置**
- ▶ 選擇**AF敏感度**
- ▶ 選擇所需的設置
(-3、-2、-1、0、1、2、3)

速度：

當主體運動相對較慢時可設置一個更低的自動對焦速度值。如此可避免對焦過於斷斷續續地變化。當主體運動非常靈活時，高設置可確保對焦的正確。

出廠設置：0

- ▶ 在主菜單中選擇**對焦**
- ▶ 選擇**自動對焦設置**
- ▶ 選擇**AF速度**
- ▶ 選擇所需的設置
(-5、-4、-3、-2、-1、0、+1、+2、+3、+4、+5)

自動對焦快速設置

自動對焦快速設置提供以下功能：

- 快速切換自動對焦測量方法
- 區域測量中改變測量區的大小

在設置期間，觀景窗畫面通常可見。

調用自動對焦快速設置

- ▶ 長按顯示幕
 - 所有顯示隱藏。
 - 當設置了**區域**測量方法時，測量區的兩個角處出現紅色的三角形。



變更自動對焦測量區的大小

(僅攝)

- ▶ 轉動拇指轉輪
- 或是
- ▶ 向內拉或是向外拉開
 - 自動對焦測量區的大小3級可調。

提示

- 自動對焦快速設置僅可在啟用了**調換自動對焦**功能時方可調用 (參見第76頁)。

變更自動對焦測量方法

- ▶ 轉動前設定轉輪
 - 畫面下方邊緣出現一欄菜單。

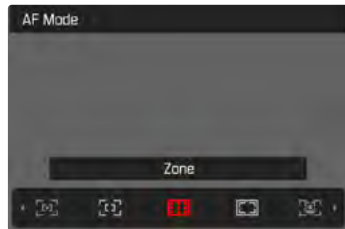

- ▶ 選擇所需的測量方法
 - 也可藉助前設定轉輪完成設置。
 - 約3秒後將自動套用設置，該欄菜單消失。

提示

- 該功能在拍攝進行期間不可用。

自動對焦輔助功能

自動對焦模式下的放大率

為了更好地判斷設置，可獨立調用放大率而不受對焦的影響。為此必須為FN按鈕分配一個放大率功能（參見第63頁）。

如需為FN按鈕分配該功能

- ▶ 參見第63頁

如需調用放大率

- ▶ 按壓FN按鈕
 - 出現一個放大的局部畫面。其位置視自動對焦測量區而定。
 - 右側框裡的矩形體現實際的放大率以及所顯示的局部畫面的位置。
 - 放大率從3個放大級中的第2級開始。

如需調整放大級

- ▶ 轉動拇指轉輪/前設定轉輪

如需改變局部畫面的位置

- ▶ 通過在放大的畫面內任意拖動局部畫面的位置或是
- ▶ 朝所需的方向按壓操縱桿

如需終止放大

- ▶ 輕擊快門按鈕。

提示

- 終止放大前，放大會持續啟用。
- 該功能在拍攝進行期間不可用。

自動對焦輔助燈

自動對焦輔助燈在視訊模式下禁用。

聲音訊號確認自動對焦

可用一個聲音訊號確認自動對焦模式下成功完成的測距（參見第74頁）。

提示

- 該功能在拍攝進行期間不可用。

手動對焦 (MF)

手動對焦相比自動對焦模式更不易受錯誤設定的影響。

- ▶ 在主菜單中選擇**對焦**
- ▶ 選擇**調焦模式**
- ▶ 選擇**MF**

- ▶ 開始拍攝
- ▶ 轉動對焦環，以設置所需的對焦

手動對焦設定*

出廠設置：**開**

可調整手動對焦的設置速度。例如當設定為**90°**時，通過轉動對焦環的四分之一完成整個對焦範圍。設定為**360°**設置時，需要旋轉一整圈。角度越小調整越快，角度越大調整越精確。

- ▶ 在主菜單中選擇**對焦**
- ▶ 選擇**MF設置**
- ▶ 選擇所需的設置
(**標準MF**、**90°**、**120°**、**150°**、**180°**、**210°**、**240°**、**270°**、**300°**、**330°**、**360°**、**最大**)

* 該功能使用韌體更新2020時可用。已註冊的用戶將自動收到更新資訊，參見第9頁和第188頁保留變更權利。

手動對焦輔助功能

以下輔助功能可用於手動測距。

對焦峰值

在該輔助功能下，清晰對焦主體部位的邊緣通過顏色突出顯示。



對焦峰值啟用狀態下，在圖像內右側會出現 ，帶有所用色彩的顯示。標記的顏色可設置。敏感度同樣可調。該功能的啟用通過資訊配置文件操控（參見第78頁）。

提示

- 清晰成像的主體部位標記基於主體對比度，也就是基於明暗差異。這樣，主體部位也可能以高對比度被錯誤標記，儘管並未對其清晰對焦。

手動對焦模式下放大率

拍攝主體的細節顯示得愈大，拍攝者就更能判斷其清晰度，對焦也就能更準確。

該功能可在手動對焦時自動啟用或獨立調用。

藉助對焦環調用

在轉動對焦環時，局部畫面會自動被放大顯示。

- ▶ 在主菜單中選擇 **對焦**
- ▶ 選擇 **對焦輔助**
- ▶ 選擇 **自動放大**
- ▶ 選擇 **開**
- ▶ 轉動對焦環
 - 出現一個放大的局部畫面。其位置視自動對焦測量區而定。
 - 右側框裡的矩形體現實際的放大率以及所顯示的局部畫面的位置。
 - 放大率從3個放大級中的第1級開始。

如需調整放大級

- ▶ 轉動拇指轉輪/前設定轉輪

如需改變局部畫面的位置

- ▶ 通過在放大的畫面內任意拖動局部畫面的位置或是
- ▶ 朝所需的方向按壓操縱桿

如需終止放大

- ▶ 輕擊快門按鈕。

或是

- ▶ 減小放大率，直至再次出現全屏視圖

提示

- 最後一次轉動對焦環後約5秒，放大率將自動被提高。
- 該功能在拍攝進行期間不可用。

距離顯示

手動對焦時，頂部面板會顯示距離信息。

- 手動對焦模式：輕擊快門按鈕時
- 自動對焦模式：當輕擊按住快門按鈕並隨後轉動調焦環時

可設置顯示的度量單位 (m或ft)，參見第69頁。

ISO感光度 (視訊模式)

ISO設置的範圍是ISO 50至ISO 50000，可根據相應的情況按需調整。

手動曝光設定模式提供更多快門速度/光圈組合應用選擇，能充分滿足您的需要。在自動設置中可確定優先次序。

出廠設置：**ISO 100**

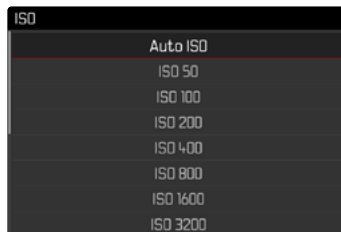

固定的ISO值

可在ISO 50至ISO 50000之間以11級為單位選擇值。

- ▶ 在主菜單中選擇ISO

- ▶ 選擇所需的設置

(ISO 50、ISO 100、ISO 200、ISO 400、ISO 800、ISO 1600、
ISO 3200、ISO 6400、ISO 12500、ISO 25000、ISO 50000)

提示

- 特別是在高ISO值及影像後處理的情形下，有可能在被攝目標的大面積均勻亮區看到雜訊，以及垂直和水平條紋。

自動設置

感光度會根據外部亮度或預先設定的快門速度-光圈組合自動調整。如此連同光圈先決模式，可大幅擴充自動曝光控制的範圍。

- ▶ 在主菜單中選擇ISO

- ▶ 選擇自動ISO

提示

- 該功能對於電影模式不可用。

限制設置範圍

可設置一個最大的ISO值，以限制自動設置的範圍 (最大ISO值)。此外也可設置一個最長曝光時間。為此有自動設置以及固定最慢的、介於1/30秒和1/2000秒之間的快門速度可用。

限制ISO值

出廠設置：6400

- ▶ 在主菜單中選擇自動ISO設置

- ▶ 選擇最大ISO值

- ▶ 選擇所需的值

(100、200、400、800、1600、3200、6400、12500、
25000、50000)

限制快門速度

出廠設置：自動

- ▶ 在主菜單中選擇自動ISO設置

- ▶ 選擇曝光時間限制

- ▶ 選擇所需的值

(自動、1/2000、1/1000、1/500、1/250、1/125、1/60、
1/30)

浮動ISO

該功能補充了自動ISO。使用許多變焦鏡頭時，當改變焦距時，光強度會改變。在此情形下，浮動ISO以精細分級調整感光度，同時確保所選的光圈值和快門速度設置在半自動曝光作業模式下保持恆定。這樣尤其可避免視訊拍攝時可見的亮度跳動。

出廠設置：**開**

- ▶ 在主菜單中選擇**浮動ISO**
- ▶ 選擇**開**

提示

- 只有當原始的ISO設置有變動餘地，也就是說，當尚未使用最高/最低的ISO設置時，**浮動ISO**才可用。若如此，則會出現**浮動ISO**警告標記。
- 該功能對於電影模式不可用。

ASA感光度 (電影模式)

在電影模式中，敏感度設置原則上手動完成。菜單項目**Exposure Index**代替菜單項目**ISO**。數據以ASA單位給出。自動設置(自動ISO/浮動ISO)不可用。

出廠設置：**400 ASA**

- ▶ 在主菜單中選擇**ISO**
- ▶ 選擇所需的設置

(**50 ASA**、**100 ASA**、**200 ASA**、**400 ASA**、**800 ASA**、**1600 ASA**、**3200 ASA**、**6400 ASA**、**12500 ASA**、**25000 ASA**、**50000 ASA**)

白平衡

白平衡可以在任何光線下都能獲得中性的顯色性效果。相機會預先決定以哪一種顏色當成白色再現。

為此，您有四種選擇：

- 自動操控
- 固定預設置
- 藉由測光進行手動設置
- 直接設置色溫

出廠設置：**自動**

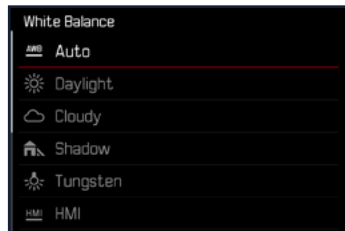

自動操控/固定設定



- **自動**：相機自動操控選項，在大部分的情況下能有中性的結果
- 用於常見光源的不同固定預設置：

晴天	陽光下的室外攝影
陰天	多雲時的室外攝影
陰影	主要拍攝主體位於陰影下的室外攝影
人造光	(主要為) 白熾燈光源的室內攝影
HMI	用於 (主要為) 鹵素金屬蒸汽燈光源的室內攝影
螢光燈 (暖調)	對於 (主要為) 暖色螢光燈光源的室內攝影
螢光燈 (冷調)	對於 (主要為) 冷色螢光燈光源的室內攝影
閃光燈	用於使用閃光燈拍攝

- ▶ 在主菜單選擇**白平衡**
- ▶ 選擇所需的設置

藉由測光進行手動設置

(灰平衡卡/灰卡實時取景)

當主體上有一個清晰可辨的純白色或中性灰色的平面時，才最適合使用 灰平衡卡項。若情況並非如此，或需基於中央細節以外的區域進行測光，則更合適的是 灰卡實時取景。

提示

- 以該方式確定的值會儲存下來（即會用於之後的所有拍攝），直至您執行一個新的測距或選擇一個其他的白平衡設置為止。

灰卡

該測量項目幾乎捕捉測量區中的所有色調並由此算出一個平均灰度值。

- ▶ 在主菜單選擇 **白平衡**
- ▶  **灰平衡卡**
 - 顯示幕會顯示：
 - 以自動白平衡設定為基礎的圖像
 - 圖像中央的一個框



- ▶ 將測量區對準一個白色或中等灰度的平面
 - 顯示幕畫面根據框內的參考平面動態變化。

如需執行測光

- ▶ 釋放快門
- 或是
- ▶ 按壓操縱桿/拇指轉輪
 - 將執行測光

如需取消測光

- ▶ 按壓FN按鈕 **(25)**

灰卡實時取景

該測量項目僅捕捉由測量區測得的色調並由此算出灰度值。

- ▶ 在主菜單選擇**白平衡**
- ▶  **灰卡實時取景**
 - 顯示幕會顯示：
 - 以自動白平衡設定為基礎的圖像
 - 畫面中央出現一個十字

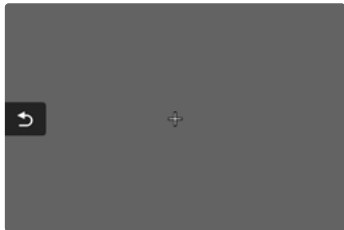

- ▶ 將測量區對準一個白色或中等灰度的平面

如需移動測量區

- ▶ 朝所需的方向按壓操縱桿

如需執行測光

- ▶ 釋放快門

或是

- ▶ 按壓操縱桿/拇指轉輪
 - 將執行測光

如需取消測光

- ▶ 按壓**FN**按鈕 **(25)**

直接設置色溫

介於2000和11500 K (Kelvin：開爾文) 之間的值可直接設置。此設定值範圍可涵蓋很廣的、幾乎覆蓋應用中出現的所有色溫的範圍，而且在此範圍之內，可以非常精細地讓顯色性配合現場光源色及您個人的想法調整。

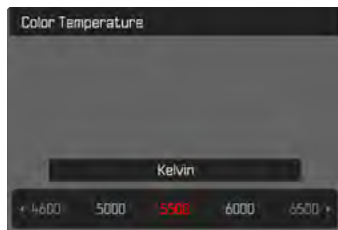

- ▶ 在主菜單選擇**白平衡**
- ▶ 選擇**色溫**
- ▶ 選擇所需的值

曝光

曝光設定藉助兩個設定轉輪動態執行。原則上，拇指轉輪操控光圈圈值，前設定轉輪操控快門速度。半自動曝光設定時，「自由」的設定轉輪用作快速訪問曝光補償。功能分配可調整，參見第64頁。

曝光設置可快速透過狀態螢幕進行。

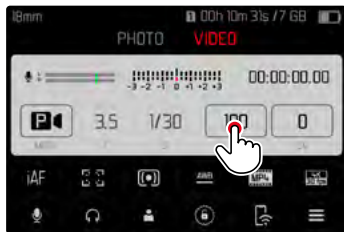

▶ 短暫輕觸所需的操作區

- 啟用中的操作區為紅色。
- 代替光量計出現的是一個調整帶。一個點標記當前的設置。當前的設置通過該點表示。

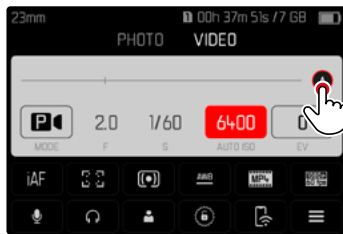
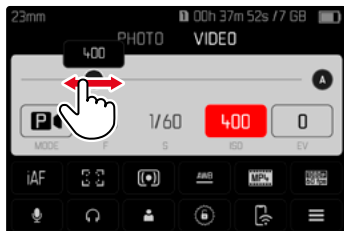

- ▶ 在調整帶的所需位置短暫輕觸或將點拖動至所需的位置

曝光測光方法

可選的方法為重點測光、中央重點測光和多區測光。
出廠設置：

- ▶ 在主菜單中選擇**曝光測量**
- ▶ 選擇所需的測量方法
(、、

- 所設置的測光方法顯示在顯示幕畫面的頂欄。

提示

- 曝光資訊 (ISO值、光圈、快門速度和帶曝光補償刻度的光量計) 幫助找到正確曝光所需的設置。
- 重要的顯示 (ISO值、光圈和快門速度) 同樣會出現在頂部面板顯示中。

重點測光 -

這種測光方法只集中針對畫面中間微小的區域。當曝光測光方法與自動對焦測量方法和相結合時，測量區會結合。之後，曝光測量在自動對焦測量區預定的位置處完成，及時該區域有所移動。

中央重點測光 -

該方法則考慮整個圖像區。但在中間抓取的主體部位相比邊緣區域更能決定曝光值的計算。

多區測光 -

這種測量方法是以多個測量值的抓取為基礎。這些測光值會置入一個情況演算法進行運算，並得出一個曝光值，該值旨在適當重現主要拍攝主體的影像。

曝光作業模式

本機提供四種視訊模式：

- 自動程式模式 (P)
- 光圈先決模式 (A)
- 快門先決模式 (S)
- 手動設置 (M)

此外，使用電影模式還存在一個更進一步的全手動操作模式。

提示

- 使用帶光圈調整環的鏡頭時（例如Leica M型鏡頭），僅曝光作業模式**A**（光圈先決模式）和**M**（手動設置）可用。
- 此時，光圈值會顯示**F0.0**。
- 對於所有的曝光作業模式均適用：可設置的或對於自動設置可用的快門速度取決於所選的幀率（參見第94頁）。
- 當自動ISO啟用時，ISO值的動態調整將被用於曝光設定。此時，根據所選的曝光作業模式，自動ISO設置與自動調節的光圈和/或快門速度設置相互作用。

選擇操作模式

通過拇指轉輪

- ▶ 按壓拇指轉輪
 - 頂部面板顯示中出現當前的操作模式。顯示幕中當前的操作模式標記為紅色。
- ▶ 轉動拇指轉輪，以選取所需的操作模式
 - 在顯示幕的頂部顯示中，作業模式顯示會相應地更改。兩個方向轉動均可瀏覽到這些操作模式。
 - 最後一次轉動拇指轉輪後約2秒，選用的模式就會自動套用。



如要立即套用所選的模式

- ▶ 按壓拇指轉輪/操縱桿
- 或是
- ▶ 輕擊快門按鈕。

透過狀態螢幕

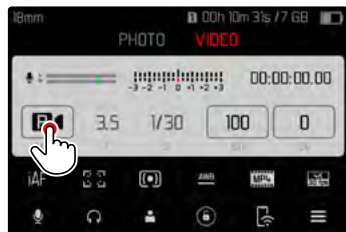

▶ 短暫輕觸操作區

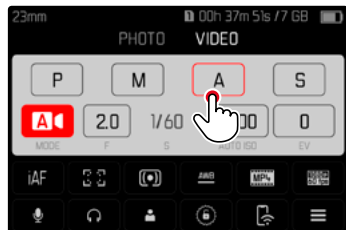

▶ 短暫輕觸所需的曝光作業模式

全自動曝光設定 - P

自動程式模式 - P

曝光會由自動設定的快門速度和光圈控制。
曝光補償和拍攝電平

- ▶ 選擇操作模式P (參見第159頁)
- ▶ 必要時設置曝光補償
- ▶ 開始拍攝

半自動曝光設定 - A/S

光圈先決模式 - A

光圈先決模式會根據手動選擇的光圈自動對應控制曝光。因此它特別適合用在景深為構圖決定性要素的拍攝場合。

景深範圍可藉助一個相應的小光圈值縮小。藉此，已對焦的區域可與未對焦的背景相對而被凸顯出來。相反，景深範圍可藉助一個較大的光圈值擴大。這適用於從前景至背景的一切均需清晰顯示的情況。

所選的光圈設置在拍攝期間將保持恆定。

- ▶ 選擇操作模式**A** (參見第159頁)
- ▶ 設置所需的光圈值
- ▶ 開始拍攝

快門先決模式 - S

快門先決模式會根據手動選擇的快門速度自動對應控制曝光。所選的快門速度在拍攝期間將保持恆定。



- ▶ 選擇操作模式**S** (參見第159頁)
- ▶ 設置所需的快門速度
- ▶ 開始拍攝

手動曝光設定 - M

手動設置快門速度和光圈可實現：

- 不同的拍攝間保持曝光設定恆定
- 拍攝期間保持曝光設定恆定，尤其是當與固定的ISO值結合時
- ▶ 選擇操作模式**M** (參見第159頁)
- ▶ 設置所需的曝光
 - 借助光平衡量尺的刻度進行曝光校準：
- ▶ 釋放快門

光量計顯示：

	正確曝光
	所顯示程度的曝光過度或不足
	超出3 EV的曝光過度或不足 (Exposure Value = 曝光值)

曝光補償

所支持的曝光補償值設置範圍是 ± 3 EV (EV : Exposure Value = 曝光值)。可用的值受整體設置的影響 (EV增量) (參見第77頁)。

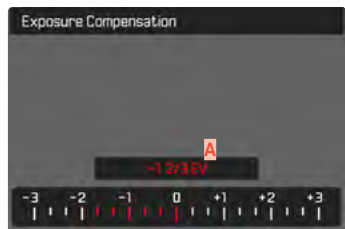

A 設定的補償值 (標記在0 = 已關閉)

- ▶ 在主菜單中選擇**曝光補償**
 - 顯示幕中出現一個刻度子菜單。
- ▶ 在刻度上設置所需的值
 - 所設置的值會顯示在刻度上方
 - 設定過程中，您可以觀察顯示幕中對應變暗或變亮的畫面。

提示

- 在三種 (半) 自動曝光作業模式下，該功能分配於其中一個設定轉輪上並可由此對其快速訪問 (參見第64頁)。
- 所設置的曝光補償通過底欄曝光補償刻度上的一個標記顯示 (參見第24頁)。
- 不論您用何種方式輸入，以下皆適用於設定的修正值：它們在被手動重設為0之前，仍有效，亦即，即使當相機在此期間關閉後又重新開啟，也仍有效。
- 更改 **EV增量**設置 (參見第77頁) 會導致設定的補償值的取消，也就是說，會在該情況下自動重置為 0。

播放模式

存在兩種彼此獨立的播放功能：

- 緊接於拍攝後的短暫顯示（預覽）
- 一般播放模式用於時間不受限的顯示和所保存相片的管理。

拍攝和播放模式的切換和那裡的多數操作均可通過手勢控制和按鈕操作完成。有關可用手勢的詳細資訊參見第49頁。

提示

- 相片在播放模式下不會自動旋轉，以始終在顯示幕全屏顯示。
- 不是用這台相機拍攝的檔案可能無法在上面播放。
- 某些情形下顯示幕畫面沒有呈現應有的品質，或顯示幕全黑而只顯示檔案名稱。
- 處於播放模式時您可以隨時通過輕擊快門按鈕切換至拍攝模式。

在播放模式下的操作組件

相機上的操作組件

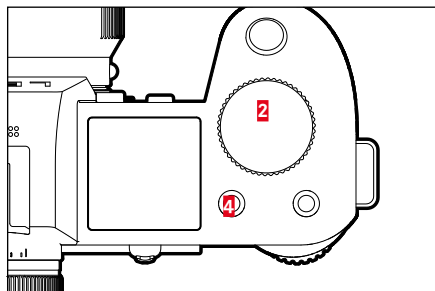
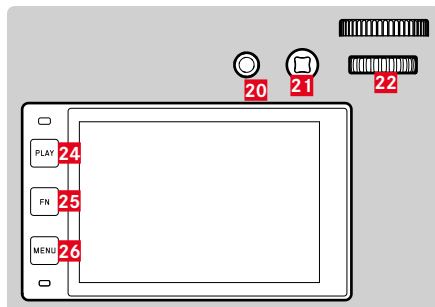

- | | |
|--------------------|--------------------|
| 2 前設定轉輪 | 22 拇指轉輪 |
| 4 左上方的FN按鈕 | 24 PLAY按鈕 |
| 20 後上方的FN按鈕 | 25 左後方的FN按鈕 |
| 21 操縱桿 | 26 MENU按鈕 |

在播放模式下的FN按鈕

FN按鈕在播放模式下有固定指派的功能或無功能。

以下FN按鈕分配有功能：

左後方的FN按鈕 (25)	切換配置文件資訊
後上方的FN按鈕 (20)	EVF-LCD
左上方的FN按鈕 (4)	標示影像 (分組)

顯示幕上的操作組件

顯示幕上的操作組件一般可通過觸控操作直觀操作。通常也可通過按壓顯示幕左側的三個按鈕之一對其進行選擇。當它們出現在頂欄時，操作組件旁的一個圖標顯示相應的按鈕。當它們出現在顯示幕邊緣時，則直接定位於相應的按鈕旁。

例如可有兩種方式選擇返回圖標↶：

- 直接短暫輕觸返回圖標
- 按壓相應的按鈕

(最上方按鈕=PLAY按鈕)

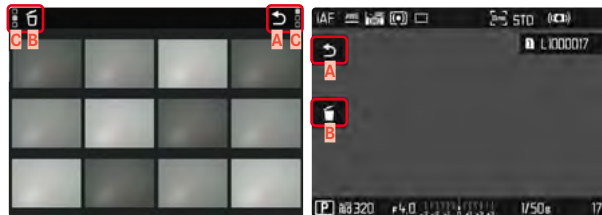

- A “返回”操作組件
- B “刪除”操作組件
- C 顯示相應按鈕

啟動/退出播放模式

通過觸控操作

- ▶ 向上/下滑動

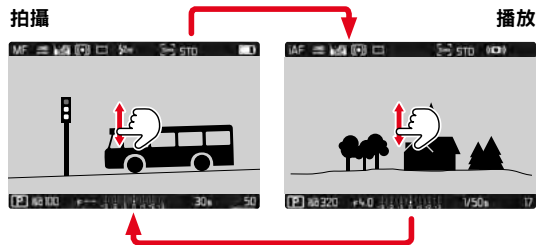

通過按鈕操作

- ▶ 按壓PLAY按鈕
 - 顯示幕中出現最後拍攝的圖像。
 - 安裝的記憶卡內無任何相片檔案時會出現提示訊息：
無有效圖片 可顯示。
 - 根據當前的顯示，PLAY按鈕有不同的功能：

初始狀況	按壓PLAY按鈕後
一張相片的全屏播放	拍攝模式
播放一個放大的局部畫面/ 多張縮圖	全屏播放該張相片

選擇/瀏覽相片

相片均為橫向排布。當瀏覽至相片組的末端時，顯示會跳到另一端。因此，從兩端方向均可流覽到全部的相片。

單張

通過觸控操作

- ▶ 向左/右滑動

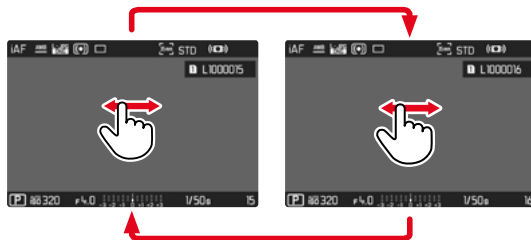

通過按鈕操作

- ▶ 左/右按壓操縱桿
或是
- ▶ 轉動拇指轉輪

持續

- ▶ 向左/右滑動且手指保持在顯示幕邊緣
 - 下方相片勻速平移

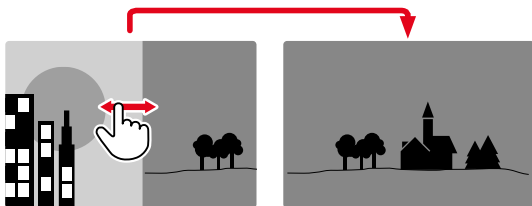

在播放模式下的資訊顯示

同樣的資訊配置文件在播放模式下同在拍攝模式下一樣均可用。然而，剛啟用了何種資訊配置文件，均會獨立存儲。這樣的優勢例如，可在播放模式下無需輔助顯示而使用“空白的”資訊配置文件，無需再在切換至拍攝模式時對其進行重新設置。有關設置方式和更多提示參見第78頁。輔助功能**格網**和**水平儀**在播放模式下不顯示。

顯示輔助功能

如需在資訊配置文件間切換

- ▶ 按壓左後方的FN按鈕 (25)



空白的資訊配置文件



僅相片資訊
(資訊欄)



剪輯 / 斑馬紋 + 資訊欄



資訊欄、對焦峰值、色階分佈圖

局部畫面放大

為了準確判斷，可自由選擇相片的局部畫面將其放大。借助前設定轉輪可完成四級放大，借助觸控操作則可無級放大。

通過觸控操作

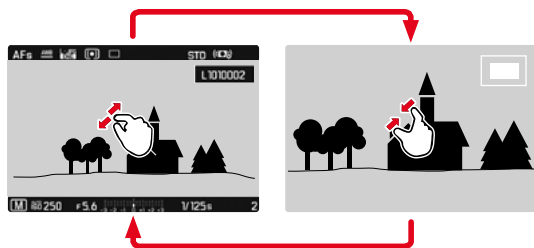

- ▶ 往內拉/向外拉開
 - 相片的中央局部畫面被放大。



- ▶ 通過在放大的畫面內任意拖動局部畫面的位置
 - 右側框裡的矩形體現實際的放大率以及所顯示的局部畫面的位置。

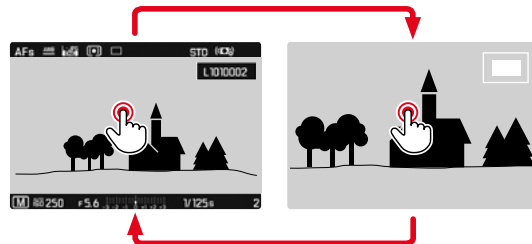

- ▶ 雙擊輕觸
 - 在輕觸位置的最大放大率和一般全屏視圖之間切換。

通過按鈕操作

- ▶ 轉動前設定轉輪
 - (順時針方向：提高放大率，逆時針方向：減少放大率)
- ▶ 按壓拇指轉輪/操縱桿
 - 在最大放大率和一般全屏視圖之間切換。
- ▶ 通過操縱桿在放大的畫面內任意拖動局部畫面的位置
 - 右側框裡的矩形體現實際的放大率以及所顯示的局部畫面的位置。

在相片放大的情況下，也可直接切至另一張相片，這張相片會以同樣的放大率顯示。

- ▶ 向左/右轉動拇指轉輪

提示

- 用其他相機型號拍攝的相片可能無法放大。
- 視訊拍攝無法放大。

同時顯示多張相片

為了更好地概覽或輕鬆找到所需的相片，可在一個概覽顯示中同時顯示多張縮小的相片。有12張和30張相片的概覽顯示可用。

通過觸控操作

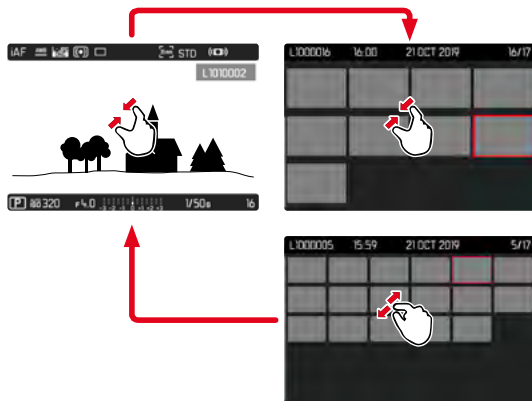

- ▶ 向內拉
 - 視圖切換至12張的顯示，之後是30張相片的顯示。

如需訪問更多相片

- ▶ 向上/下滑動

通過按鈕操作

- ▶ 逆時針方向旋轉前設定轉輪
 - 同時顯示12張相片。通過繼續轉動可同時查看30張相片。



- A** 當前所選的相片
- B** 當前所選相片的編號
- C** 滾動條

當前所選相片通過紅框標記並可選擇用以查看。

如要在相片之間瀏覽

- ▶ 朝所需的方向按壓操縱桿
或是
- ▶ 轉動拇指轉輪

如要以正常大小顯示相片

通過觸控操作

- ▶ 向外拉
或是
- ▶ 短暫輕觸所需的相片

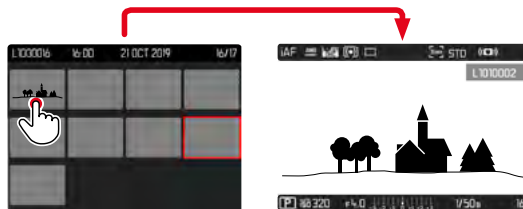



通過按鈕操作

- ▶ 順時針方向旋轉前設定轉輪
或是
- ▶ 按壓操縱桿、拇指轉輪或PLAY按鈕



標記/評級相片

相片可標記為收藏，以便下次快速找到它們，或便於之後刪除多張相片的操作。一般視圖和概覽顯示中均可標記。

如需標記相片

- ▶ 按壓左上方的FN按鈕 
 - 相片標記為 。以一般大小查看時，圖標出現在頂欄最右邊，在概覽顯示中出現在縮小相片的左上角。

如需取消標記

- ▶ 按壓左上方的FN按鈕 
 - 標記  消失。

刪除影像

刪除影像時有不同的選擇：

- 刪除單個影像
- 刪除多個影像
- 刪除所有未標記/未評級的影像
- 刪除所有影像

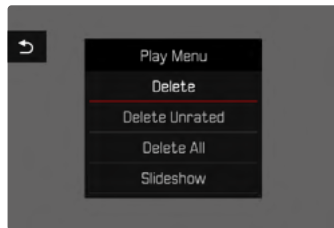

重要提示

- 這些影像刪除之後無法再次將其調出。

刪除單個影像

- ▶ 按壓MENU按鈕
- ▶ 在播放菜單中選擇刪除
 - 出現刪除畫面。



- ▶ 選擇刪除圖標
 - 刪除過程中LED閃爍。這可能會持續片刻。
 - 之後出現下一張相片。如果記憶卡上無更多相片儲存，則出現下列訊息：**無有效圖片 可顯示**。

如需取消刪除並返回至一般的播放模式

- ▶ 選擇返回圖標

提示

- 刪除畫面不可從概覽顯示中調用，因為播放菜單的菜單功能**刪除**在此情況下不可用。
- 即使刪除畫面啟用中，“瀏覽”和“放大”功能也能隨時調用。

刪除多個影像

在有十二張縮小相片的刪除概覽中可標記多張相片，然後一次性刪除。這有兩種方法實現。

- ▶ 逆時針方向旋轉前設定轉輪
 - 出現概覽顯示。
- ▶ 按壓MENU按鈕
- ▶ 在播放菜單中選擇**刪除多張**
 - 出現刪除概覽。

或是

- ▶ 按壓MENU按鈕
- ▶ 在播放菜單中選擇**刪除**
 - 出現刪除畫面。
- ▶ 逆時針方向旋轉前設定轉輪
 - 出現刪除概覽。

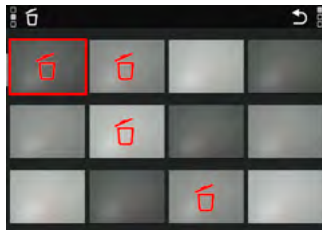

在該顯示中可任意選擇多張相片。

如需選擇慾刪除的相片

- ▶ 選擇所需的相片
- ▶ 按壓操縱桿/拇指轉輪

或是

- ▶ 短暫輕觸所需的相片
 - 所選的需刪除的相片以一個紅色的刪除圖標 ⓧ 標記。

如需刪除所選的相片

- ▶ 選擇刪除圖標 ⓧ
 - 出現對話方塊**是否刪除標示的所有檔案?**。
- ▶ 選擇**是**

如需取消刪除並返回至一般的播放模式

- ▶ 選擇返回圖標 ⏪

刪除所有影像

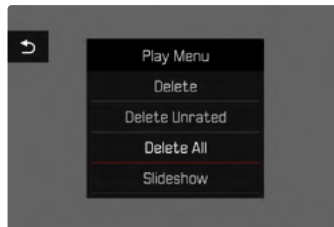

- ▶ 按壓**MENU**按鈕
- ▶ 在播放菜單中選擇**刪除全部**
 - 出現對話方塊**是否刪除所有檔案?**。
- ▶ 選擇**是**

提示

- 刪除成功後會彈出訊息**無有效圖片可顯示**。若刪除過程不成功，會重新顯示原相片。需刪除多張相片時，也就是意謂著所有相片需要被刪除時將會跳出提示視窗。

刪除未評級的相片

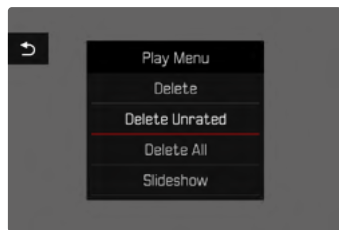

- ▶ 按壓**MENU**按鈕
- ▶ 在播放菜單中選擇**刪除未評級**
 - 出現對話方塊**是否確定刪除所有 未評級的相片?**。
- ▶ 選擇**是**

提示

- 刪除時LED閃爍。之後出現下一張標記的相片。如果記憶卡上無更多相片儲存，則出現下列訊息：**無有效圖片可顯示**。

預覽最後一張相片

相片拍攝可自動在拍攝後直接顯示，以輕鬆快速地檢視拍攝是否成功。自動顯示的持續時間可調。

- ▶ 在主菜單中選擇**預覽**
- ▶ 選擇所需的功能。
(**關**、**1秒**、**3秒**、**5秒**、**持久**、**快門按下**)

持久：最後一張相片會一直顯示，直至通過按壓**PLAY**按鈕或輕擊快門按鈕結束自動播放。

快門按下：只要按住快門按鈕，便會顯示最後一張相片。

提示

- 預覽期間，各操作元件切換至一般播放模式並執行它們在那裡的功能。之後，相機停留在播放模式下，直至被終止。
- 標記和刪除僅可在一般播放模式下進行，無法在自動播放期間進行。
- 如果已使用連續拍攝或間隔拍攝功能進行了拍攝，則會先顯示連拍的最後一張相片，或在尚在進行的儲存過程中顯示連拍已保存在記憶卡的最後一張相片。
- 已確定顯示時長 (**1秒**、**3秒**、**5秒**) 時，自動播放可通過按壓**PLAY**按鈕或輕擊快門按鈕提前結束。

幻燈片

在播放模式下可調用幻燈片功能，在該功能下，已保存的相片可依次自動顯示。此處可選擇是否顯示所有影像（顯示全部），僅顯示相片（僅圖像）或僅顯示視訊（僅視訊）。對於相片，可選擇相片的顯示時長（持續時間）。

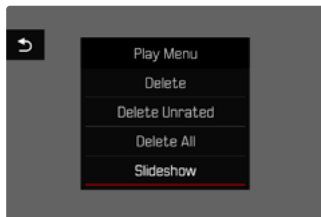

設置持續時間

- ▶ 按壓MENU按鈕
- ▶ 在播放菜單中選擇自動回放
- ▶ 選擇持續時間
- ▶ 選擇所需的時長（1秒、2秒、3秒、5秒）

開始幻燈片

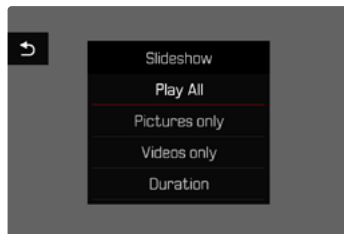

- ▶ 按壓MENU按鈕
- ▶ 在播放菜單中選擇自動回放
- ▶ 選擇所需的設置（顯示全部、僅圖像、僅視訊）
 - 幻燈片從所選的影像自動開始，並無限循環，直至被終止。

結束幻燈片

- ▶ 按壓PLAY按鈕
- 或是
- ▶ 輕擊快門按鈕。
 - 相機切換至相關的模式。

提示

- 開始播放前，在數據準備期間螢幕上可能會短時間出現一個過渡畫面
- 在持續時間中的設置在相機關機后依舊可用。

視訊播放

調用操作元件

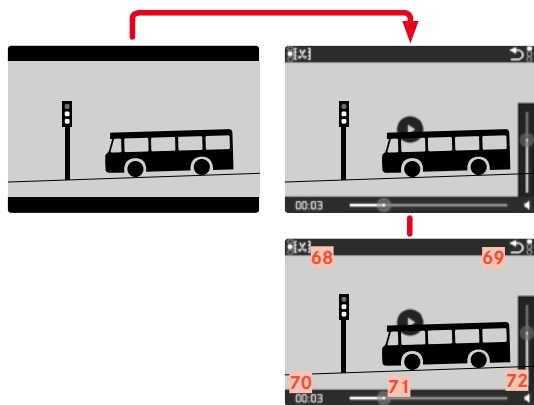

- 68** 視訊剪輯功能
- 69** 退出視訊播放
- 70** 當前播放時間點
- 71** 播放狀態欄
- 72** 播放音量

▶ 在任意位置短暫輕觸顯示幕

或是

▶ 按壓操縱桿/拇指轉輪

提示

- 調用操作元件時，正在進行的播放進程會中斷。
- 操作元件約在3秒後熄滅，重新輕觸顯示幕或按壓按鈕它們會再次出現。

開始播放

若在播放模式下選擇視訊拍攝，則顯示幕上出現 **PLAY ▶**。

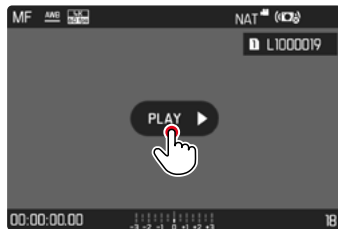

▶ 按壓操縱桿/拇指轉輪

或是

▶ **PLAY ▶** 短暫輕觸

取消播放

▶ 在任意位置短暫輕觸顯示幕

或是

▶ 按壓操縱桿/拇指轉輪

繼續播放

在操作元素可見時：

通過觸控操作

- ▶ 在圖像的任意位置短暫輕觸顯示幕

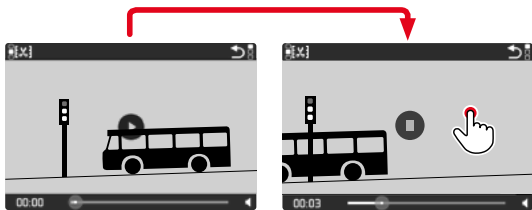

通過按鈕操作

- ▶ 按壓操縱桿/拇指轉輪

定位至任意位置

快速跳轉

通過觸控操作

在操作元素可見時：

- ▶ 在所需的位置短暫輕觸播放狀態欄

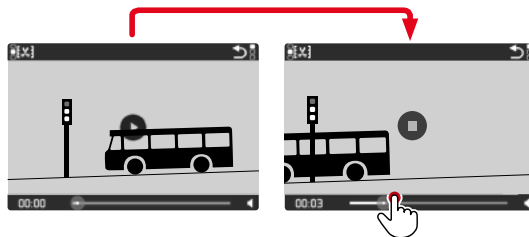

通過按鈕操作

- ▶ 向左/右按壓並按住操縱桿

精確選擇

- ▶ 轉動拇指轉輪

結束播放

通過觸控操作

在操作元素可見時：

- ▶ 選擇返回圖標 ↶

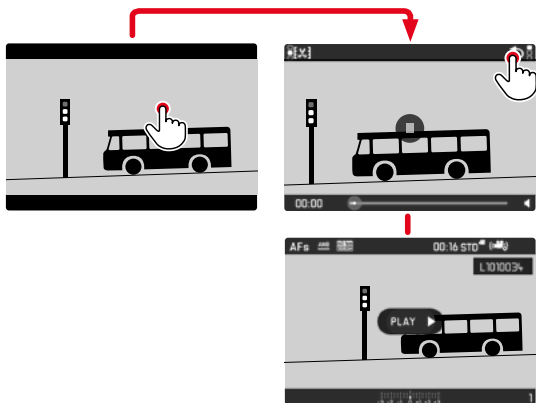

通過按鈕操作

- ▶ 按壓PLAY按鈕

設置音量

通過觸控操作

在操作元素可見時：

- ▶ 短暫輕觸音量圖標
- ▶ 在所需的位置短暫輕觸音量條

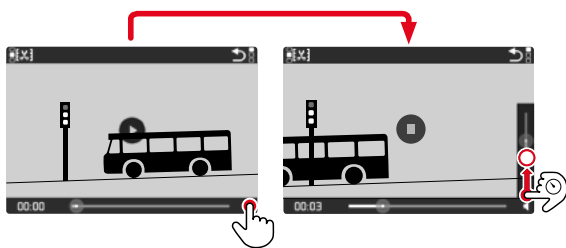

通過按鈕操作

- ▶ 按壓向上/下操縱桿
 - 出現音量條。
- ▶ 向上（大聲） / 向下（小聲）按壓操縱桿

提示

- 音量條的最下方代表聲音關閉，音量圖標切換至 🔇。

剪輯視訊

通過觸控操作

在操作元素可見時：

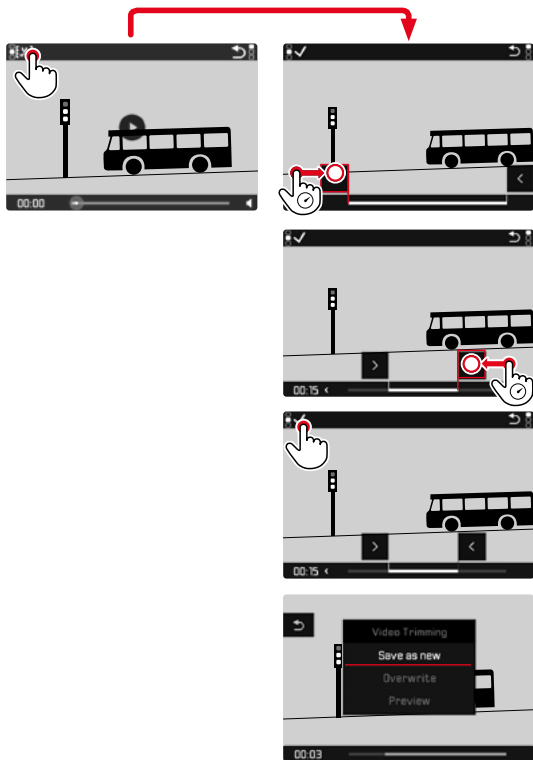

通過按鈕操作

調用剪輯功能

- ▶ 按壓左後方的FN按鈕 (25)
 - 螢幕出現視訊剪輯畫面，左側裁切標記呈現紅色 (=活動中)。

變更當前的剪輯位置

- ▶ 左/右按壓操縱桿
 - 所選的剪輯位置標記為紅色 (=活動中)。

移動當前的剪輯位置

- ▶ 轉動拇指轉輪
 - 左下角底欄中顯示各剪輯位置當前所選的時間點。背景中出現影像在該時間點的定格畫面。

剪輯

- ▶ 按壓左後方的FN按鈕 (25) 以確認剪輯
 - 出現視訊剪輯菜單。
- ▶ 在視訊剪輯菜單中選擇所需的機能
(新視訊、覆寫、預覽)

新視訊	另外儲存新視訊，原視訊保留。
覆寫	儲存新剪輯的視訊，原視訊會被刪除。
預覽	顯示新視訊。既不儲存新視訊，也不刪除原視訊。

只要未在視訊剪輯菜單中進行選擇，剪輯功能便可隨時取消。

- ▶ 按壓PLAY按鈕
 - 螢幕出現視訊播放的起始畫面。

提示

- 在這三種情況中，均會由於處理數據所需的時間首先暫時出現一個相應的提示畫面。隨後會顯示新視訊。
- 選擇新視訊時，現有影像的編號不變。新創建的視訊將插入至序列末尾。

其他功能

該章節中所述之設置同樣適用於相片和視訊模式。因此它們在相片和視訊菜單中也可用（參見“菜單操控”章節中的“相機操控”）。若此兩種操作模式中已執行了某項設置，則該設置同樣適用於另一操作模式。

使用者設定檔

此相機允許您將任何菜單設定組合持續儲存起來，以便日後遇到同樣的狀況/拍攝主體時，能迅速開啟所有相關功能。本機提供六個存儲空間來儲存這類設定，此外還有一個可以隨時調用，而且不能變更的出廠設置（**配置文件基本設置**）。可自由選擇已保存的設定檔名稱。

您可以將此相機的設定檔轉存到記憶卡上，例如，為了應用在其他相機上。同樣地，您也可將存放在記憶卡上的個人設定檔傳送到此相機當中。

將當前設定保存為使用者設定檔

創建配置文件

保存設置/創建使用者設定檔

- ▶ 在菜單操控中單獨設置所需的功能
- ▶ 在主菜單中選擇**用戶配置文件**
- ▶ 選擇**管理配置文件**
- ▶ 選擇**保存為配置文件**
- ▶ 選擇所需的存儲空間
- ▶ 確認操作過程

提示

- 現有的配置文件將被當前設置覆蓋。
- 存儲空間的刪除僅可用於章節“將相機重置回出廠設置”中所述的**重設相機功能**（參見第188頁）。

重命名配置文件

- ▶ 在主菜單中選擇**用戶配置文件**
- ▶ 選擇**管理配置文件**
- ▶ 選擇**重命名配置文件**
- ▶ 選擇所需的配置文件
- ▶ 在所屬的鍵盤子菜單中輸入所需的名字并確認（參見第58頁）
 - 文件名稱必須介於3至10個字符長度。

應用/啟用配置文件

出廠設置：配置文件基本設置

- ▶ 在主菜單中選擇用戶配置文件
 - 顯示幕上顯示一個帶文件名稱的列表。
 - 未使用的存儲空間顯示為灰色。
 - 僅可選擇已使用的存儲空間。
- ▶ 選擇所需的配置文件
 - 選定的設定檔被標記為**激活**。

將設定檔導出至記憶卡/從記憶卡中導入

- ▶ 在主菜單中選擇用戶配置文件
- ▶ 選擇**管理配置文件**
- ▶ 選擇**導出配置文件**或**導入配置文件**
- ▶ 確認操作過程

提示

- 導入和導出時，基本上所有的設定檔存儲都會轉存至卡或從卡導出，亦即，包括未使用的設定檔。其結果是，在導入設定檔過程中，相機內本來就有的所有設定檔存儲將被覆蓋。無法導入或導出單個設定檔。
- 導出時，記憶卡上現有的配置文件組合將直接（不會詢問）被替代。

資料管理

記憶卡上的資料結構

資料夾結構

記憶卡上的資料 (=相片) 儲存在自動生成的資料夾裡。前三位表示資料夾編號 (數字)，最後五位則表示資料夾名稱 (字母)。第一個資料夾獲得的名稱為 "100LEICA"，第二個為 "101LEICA"。基本上，資料夾編號會自動使用下一個可用的數字，最多可建立 999 個資料夾。

資料結構

該資料夾內的資料名稱由十一位組成。在出廠設置下，第一個資料名稱為「L1000001.XXX」，第二個稱為「L1000002.XXX」，依此類推。首字母可選，出廠設置的 "L" 代表相機品牌。前三個數字與當前的資料夾編號一致。之後的四個數字表示連續的檔案編號。檔案編號達到9999後，相機會自動創建一個新的資料夾，該資料夾內將再次從0001開始為資料編號。點後面的最後三位表示檔案格式 (DNG或JPG)。

提示

- 當使用未通過該相機格式化的記憶卡時，檔案編號將自動再次從 0001開始。若所用的記憶卡內已有檔案，該檔案的編號更大，則編號相應地從該編號起繼續向後數。
- 在達到資料夾編號999及資料編號9999時，顯示幕中會出現相關的警告訊息，整個編號必須重置。
- 如果您要將檔案夾編號重設回100，請您將記憶卡格式化，然後立即重設影像編號。

更改檔案名稱

- ▶ 在主菜單中選擇 **相機設置**
- ▶ 選擇 **更改檔案名稱**
 - 出現一個鍵盤子菜單。
 - 輸入行包含出廠設置的“ L ”作為檔案名的首字母。僅該字母可更改。
- ▶ 輸入所需的字母（參見第58頁）
- ▶ 確認

提示

- 檔案名的變更適用於所有之後生成的相片，直至重新更改。連續編號不會改變；但它可通過創建一個新的資料夾重置。
- 重置回出廠設置時，首字母會自動設回“ L ”

創建新的資料夾

- ▶ 在主菜單中選擇 **相機設置**
- ▶ 選擇 **重設圖像編號**
 - 螢幕上將出現一條對話方塊
- ▶ 確認生成一個新的資料夾（**是**）或取消（**否**）

提示

- 藉助重置生成的新資料夾的名稱部分相對於之前的保持不變；裡面的檔案編號再次從0001開始。

標記版權資訊

此相機讓您可利用文字及其他標記，標示您的影像檔案。為此，您可以在每次拍攝時，於2個欄位中提供最多20個字元的資訊。

- ▶ 在主菜單中選擇 **相機資訊**
- ▶ 在子菜單中選擇 **版權資訊**
- ▶ 打開 **版權功能**（**開**）。
- ▶ 在子菜單中選擇 **資訊 / 藝術家**
 - 出現一個鍵盤子菜單。
- ▶ 輸入所需的資訊（參見第58頁）
- ▶ 確認

藉助GPS記錄拍攝地點 (僅在連接LEICA FOTOS APP時)

GPS (全球定位系統) 可定位出其訊號接收器在世界任一角落的方位。當連接了Leica FOTOS且移動設備中GPS功能已啟用時，GPS功能自動啟用。相機會持續接收即時的位置資料 (經緯度、海拔高度) 並將這些資料寫入相片的Exif資料中。

- ▶ 在移動設備中啟用GPS功能
- ▶ 啟用Leica FOTOS並與相機連接
 - 該功能僅在相機連接了Leica FOTOS時可用。

格式化記憶卡

已插入的記憶卡通常無需格式化。但若首次插入一個尚未格式化的卡，則應將其格式化。建議偶爾格式化記憶卡，因為一定量的剩餘資料 (伴隨拍攝的資訊) 可能會佔用存儲容量。兩記憶卡將被單獨格式化。

- ▶ 在主菜單中選擇**卡格式化**
- ▶ 選擇**格式化SD卡1**或是**格式化SD卡2**
- ▶ 確認操作過程
 - 過程中下方狀態LED閃爍。

提示

- 在格式化的過程中不要關閉相機。
- 當記憶卡格式化時，卡內的全部檔案會丟失。格式化會刪除加密的相片。
- 因此，所有相片應定期傳輸至一個安全的大容量記憶體中，例如傳入電腦硬盤中。
- 簡單的格式化中，卡上存在的資料並不是真的丟失而無法恢復。被刪除的只有目錄，現有的檔案將因此無法直接訪問。有些相關軟體能還原這些資料。只有被新保存的資料覆蓋掉的資料，才被真正地徹底刪除。
- 如果記憶卡已事先在別的裝置如電腦中格式化，則應在相機內重新格式化。
- 如果該記憶卡無法格式化/覆蓋，應諮詢您的經銷商或Leica顧客服務部門 (參見第214頁)。

數據傳輸

資料可藉助Leica FOTOS輕鬆傳輸至移動設備（參見第<MS>頁）。也可選擇藉助讀卡器或通過USB線實現傳輸。

通過Leica FOTOS

- ▶ 參見“ Leica FOTOS ” 章節（第<MS>頁）

通過USB線

相機支持不同的傳輸方式（PTP及大容量存儲器模式）。可持續使用所需的某種模式，也可在每次連接時重新選擇。

出廠設置：**PTP**

- ▶ 在主菜單中選擇**相機設置**
- ▶ 選擇**USB模式**
- ▶ 選擇所需的設置

(大容量存儲, PTP, 在連接時選擇)

提示

- 對於較大資料的傳輸（例如視訊文件）推薦使用讀卡器。
- 將資料傳輸到電腦時，請切勿拔除USB線造成兩者連結中斷，否則電腦及/或相機可能會「當機」，甚至可能會讓記憶卡遭受無法修復的損害。
- 在資料傳輸過程中，不得關閉相機或因電池容量不足使相機自行斷電，否則電腦可能會當機。基於同樣理由，絕不可在資料傳輸過程中取出相機的電池。

使用原始數據（DNG）

若您想編輯DNG格式，則需要相應的軟體，如專業的原始數據轉換器Adobe® Photoshop® Lightroom®。

藉助它您可將儲存的原始數據以高品質轉檔。此外，該軟體有能改善品質、適於數位色彩處理的演算法，能將雜訊降到特別低的程度並實現令人驚奇的影像解析度。進行影像處理時，您可以事後調整如明暗層次、銳度之類的參數，進而達到最高水準的圖像品質。

購買了該相機，您將獲得Adobe Creative Cloud攝影計劃的限時會員許可權。如需使用該功能，必須註冊相機，註冊地址在：

club.leica-camera.com

將相機重置回出廠設置

使用該功能可將所有單獨設置的菜單設置一次性重置為出廠設置。重置時，可單獨排除使用者設定檔、Wi-Fi和藍牙設置以及圖像編號。

- ▶ 在主菜單中選擇**重設相機**
 - 出現對話方塊**恢復基礎設置?**
- ▶ 確認 (是) /取消 (否) 恢復基本設置
 - 選擇否時重置將中斷且顯示返回至主菜單頁面。確認是時會出現若干對話方塊，以便選擇重新設置。
- ▶ 確認 (是) /取消 (否) 重設使用者設定檔
- ▶ 確認 (是) /取消 (否) 重置Wi-Fi和藍牙設置
- ▶ 確認 (是) /取消 (否) 重置圖像編號
 - 出現提示**請重新啟動相機**。
- ▶ 關閉並再次開啟相機

提示

- 重啟後必須重新設置日期&時間及語言。會出現一條相應的詢問訊息
- 重置圖像編號也可單獨在菜單項目**重設圖像編號**下（參見第185頁）完成。

韌體更新

Leica致力於進一步開發、改善其相機產品。由於相機中有諸多功能完全由軟體控制，因此某些改良與功能上的擴充可於出廠後安裝於您的相機之中。因此，Leica會不定期提供韌體更新。您可從我們的網站首頁下載更新。

如果您的相機已註冊，您將獲取關於Leica所有的更新訊息。

如需確定安裝了哪種韌體版本

- ▶ 在主菜單中選擇**相機資訊**
 - 將顯示當前韌體版本。

如果要瞭解相機註冊、韌體更新或您相機下載的更多資訊以及使用說明書中所列的規格是否會因此有所變更或補充，請瀏覽我們網頁的「客戶專區」：

club.leica-camera.com

更新相機的韌體

- ▶ 下載當前的韌體
- ▶ 存儲至記憶卡
- ▶ 將記憶卡插入相機
- ▶ 開啟相機
- ▶ 在主菜單中選擇**相機資訊**
- ▶ 選擇**Camera Firmware Version**
- ▶ 選擇**開始更新**
 - 出現一個有關更新信息的詢問窗口。
- ▶ 檢測版本化信息
- ▶ 選擇**是**
 - 出現提示信息**是否欲將配置文件儲存至SD卡?**。
- ▶ 選擇所需的設置
 - 更新自動開始。
 - 該過程中下方LED閃爍。
 - 成功操作後出現一個相應的提示信息，要求重新啟動。
- ▶ 關閉並再次開啟相機

提示

- 更新結束前禁止關閉相機。
- 重啟後必須重新設置日期&時間及語言。會出現一條相應的詢問訊息
- 電池的電力不足時，會出現警告訊息**電池電量低**。在這種情況下，請先為電池充電，然後再重複上述操作。

更新鏡頭的韌體

如果可以，也可執行鏡頭的韌體更新。相機韌體更新的提示同樣適用於鏡頭。

- ▶ 下載當前的韌體
- ▶ 存儲至記憶卡
- ▶ 將記憶卡插入相機
- ▶ 開啟相機
- ▶ 在主菜單中選擇**相機資訊**
- ▶ 選擇**Lens Firmware Version**
- ▶ 選擇**開始更新**
- ▶ 選擇**是**

更新适配器的韌體

如果可以，也可執行适配器的韌體更新。相機韌體更新的提示同樣適用於鏡頭。

- ▶ 下載當前的韌體
- ▶ 存儲至記憶卡
- ▶ 將記憶卡插入相機
- ▶ 開啟相機
- ▶ 在主菜單中選擇**相機資訊**
- ▶ 選擇**Adaptor Firmware Version**
- ▶ 選擇**開始更新**
- ▶ 選擇**是**

提示

- 相應的菜單項目僅當裝有适配器且啟用時可見。

LEICA FOTOS

可用智慧型手機/平板電腦遠端控制相機。為此，您必須先將“ Leica FOTOS ”安裝至移動設備上。

- ▶ 用移動設備掃描下列二維碼



或是

- ▶ 在Apple App Store™/Google Play Store™中安裝App

連接

首次連接移動設備

通過藍牙連接。首次連接移動設備時必須將相機和移動設備進行配對。

連接助手

連接助手在相機首次啟動時或重設相機後出現。該設置也可通過菜單項目Leica FOTOS調用。



通過菜單

在移動設備上

- ▶ 啟用藍牙
- ▶ 啟動Leica FOTOS
- ▶ 選擇相機型號

在相機上

- ▶ 在主菜單中選擇Leica FOTOS
- ▶ 選擇藍牙
 - 藍牙已激活。
- ▶ 跟隨Leica FOTOS中的指南操作
 - 成功連接時，顯示幕中出現相應的圖標，並且狀態LED亮藍色。

提示

- 配對過程可能需要幾分鐘。
- 每台移動設備僅可執行二次配對。設備將添加至連過的設備列表中。
- 連接著Leica FOTOS拍攝時，GPS定位資料將自動確定並寫入Exif資料中。

連接至連過的設備

- ▶ 在主菜單中選擇Leica FOTOS
- ▶ 選擇藍牙
- ▶ 選擇圖
 - 藍牙功能將啟用。
 - 相機自動與移動設備連接。

提示

- 若有效距離內有多台連過的設備，則相機自動連接首個有回應的設備。無法固定優先連接的移動設備。
- 建議將很少連接的設備從連過的設備清單中移除，以避免發生不需要的連接。
- 當連接的設備錯誤時，必須斷開連接並重新建立連接（在相機中禁用並再次啟用藍牙）。

將設備從連過的設備列表中移除

- ▶ 在主菜單中選擇**Leica FOTOS**
- ▶ 選擇**刪除**
- ▶ 選擇所需的設備
 - 顯示幕中出現確認對話方塊。
- ▶ 選擇**是**

提示

- 如需將相機再次連接已刪除的設備，則需重新配對。

查找MAC地址

Leica SL2的MAC地址可在相機菜單中查看。

- ▶ 在主菜單中選擇**相機資訊**

相機的遠端控制

通過遠端控制，可用移動設備拍攝相片和視訊，調整拍攝的設置並將資料傳輸至移動設備。可用功能的列表以及操作提示位於Leica FOTOS中。

相機的遠程喚醒

當相機啟用了該功能時，可通過遠端存取啟動已關閉或處於待機模式下的相機。為此，必須啟用藍牙。

- ▶ 在主菜單中選擇**Leica FOTOS**
- ▶ 選擇**遠程喚醒**
- ▶ 選擇**開**
 - 相機查找連過的設備並自動與其建立連接。

重要提示

- 即使相機已通過總開關關機，遠程喚醒仍起作用。
- 因疏忽而操作遠程喚醒啟動相機會導致無用的拍攝以及高耗電。
- 當自己的移動設備未實時連接或移動設備中的藍牙功能關閉時，也可能會連接他人的設備（只要該設備之前連過），該設備也能訪問相機。此時，他人可能會未經授權訪問您的資料或相機功能。

解決方法

- 在預期使用前再短暫啟用該功能。
- 該功能用完後始終隨即將其關閉。

保養/維護

長時間不使用相機時，建議操作如下：

- 關閉相機
- 取出記憶卡
- 取出電池（約2個月後時間及日期丟失）

相機機身

- 請小心保持您設備的清潔，因為污漬是微生物的溫床。
- 只能用柔軟、乾燥的毛巾清潔相機。對於頑固污染物，應先用一種高度稀釋的洗滌劑潤濕，然後用一塊乾燥的抹布擦淨。
- 如果鹽水噴霧碰到相機，請您將柔軟的毛巾先用自來水弄濕，然後徹底擦淨相機。隨後用一條乾布徹底擦拭。
- 為了清除斑點和指紋，可以用乾淨、無毛屑的毛巾擦拭相機。對於相機機身角落裡難以伸入的粗糙污染物，請用小毛刷清除。同時不得碰觸快門葉片。
- 請您將相機存放在封閉和有軟墊的容器內，這樣就不會擦傷而且也可以防灰塵。
- 將相機存放在乾燥、通風良好而且不會暴露於高溫和高濕的場所。在潮濕環境使用過相機後，在將其收好前，務必先將濕氣清除掉。
- 為避免真菌，請勿長時間將相機放在皮革袋子裡。
- 使用中弄濕的相機袋應該先騰空，以避免濕氣和可能析出的製革劑殘渣對您的裝備造成損害。
- 您相機上所有機械活動性軸承和滑動面都塗有潤滑油。如果相機較長時間不用，為預防潤滑位置發黏，應每三個月就啟動相機快門數次。同樣地，我們也建議您多次轉動或使用所有其他操作部件。
- 為了防止在濕熱的熱帶氣候使用時受到真菌侵染，相機裝備應儘可能避免暴露於大量的陽光與空氣中。只有在使用了矽膠等額外乾燥劑時，才建議將相機存放在完全密封的容器或袋子裡。

鏡頭

- 鏡頭外部鏡片通常只需用軟毛刷清除灰塵。鏡片若非常髒，可用乾淨、確定不含異物顆粒的柔軟毛巾，以畫圓圈的方式由內往外小心清潔。為此，建議使用超細纖維布，這些布可從照相館和光學店購買，並存放在保護容器中。相機可在最高40°C的溫度下清洗；請勿使用柔軟劑，亦勿要熨燙。請勿使用浸過化學原料的眼鏡清潔布，以免傷害鏡頭的玻璃。
- 無色的UVA濾鏡是前方鏡片處於不佳的拍攝條件（例如砂子、鹽水噴濺！）時最佳的保護。不過，請別忘了：在某些逆光及高對比度的環境中，其與任何其他濾鏡一樣，可能引發惱人的反光現象。
- 配送範圍中包含的鏡頭蓋同樣可以保護鏡頭防止無意中沾到的指紋和雨水。
- 您鏡頭上所有機械活動性軸承和滑動面都塗有潤滑油。如較長時間不使用鏡頭，應多次移動對焦環和光圈調節環，以避免潤滑部位樹脂化。

觀景窗/顯示幕

- 若相機的外部或內部有冷凝濕氣，請先關機，並將相機置於室溫1小時左右。室溫和相機溫度接近後，冷凝濕氣就會自行消失。

電池

- 鋰離子電池應該只能以部分充電的狀態存放，亦即是既不要完全放電也不要充飽電。您可在顯示幕中讀取電量的相應顯示。長期儲存時，應該每年兩次為電池充電約15分鐘，以避免其電量過度流失。

記憶卡

- 基本上，為了保險起見，記憶卡只能存放在附贈的抗靜電容器內。
- 請勿將記憶卡存放在曝露於高溫、直接日曬、磁場或靜電的場所。如果長時間不使用相機，請將記憶卡取出。
- 建議對記憶卡偶爾進行格式化，因為刪除文件過程中產生的碎片文件會佔據一定的存儲容量。

問題	可能的/要檢查的起因	幫助建議
有關電池的問題		
電池很快沒電	電池過冷	加熱電池（例如，在褲袋中）并在拍攝前再直接取出
	電池過熱	讓電池降溫
	顯示幕或電子觀景窗的亮度調得過高	降低亮度
	省電模式未啟用	啟用省電模式
	自動對焦模式持續運行中	選擇其他模式
	持久連接WLAN	不用時禁用WLAN
	持久使用顯示幕（例如，實時取景模式）	禁用功能
	電池充電次數過多	電池已報廢，更換電池
	已連接高耗電的外來鏡頭	更換電池，使用手柄，通過USB使用外部電源
	AFc啟用狀態下追焦	使用AFs或手動對焦
已啟用自動預覽所拍攝的圖像（Auto-Review）	關閉預覽	
充電進程無法開始	電池未對齊或充電器連接錯誤	檢查對齊和連接
充電進程用時過長	電池過冷或過熱	在室溫下給電池充電
充電指示燈亮起，但電池不充電	電池觸頭鏽了	用柔軟、乾燥的毛巾清潔觸頭
	電池充電次數過多	電池已報廢 更換電池
電池通過USB不充電	電池僅可在相機開機後通過USB充電	關閉相機
有關相機的問題		
相機突然關機	電池沒電	替電池充電或更換電池
相機無法開機	電池沒電	替電池充電或更換電池
	電池過冷	加熱電池（例如，在褲袋中）
相機沒反應	相機連接了Leica FOTOS應用程式	終止連接
相機發熱	高清視訊拍攝（4K）或以DNG格式連續拍攝時發熱	無故障，發熱嚴重時讓相機降溫
相機不識別記憶卡	記憶卡不相容或損壞	檢查記憶卡的相容性（參見技術參數）
	記憶卡格式錯誤	格式化記憶卡（注意：檔案丟失！）
菜單和顯示		
觀景窗過暗	EVF亮度設置得過低	調節EVF亮度
顯示非中文	-	在Language菜單中選擇語言中文選項

顯示幕太暗或太亮/辨識度差	亮度設置錯誤	調節顯示幕亮度
收藏夾菜單不出現	收藏夾菜單中無項目	至少添加一個項目
實時取景突然中止或無法開啟	相機因環境溫度過高，長時間的實時取景模式，長時間拍攝視訊或連續拍攝而嚴重發熱。	讓其降溫
實時取景模式下的亮度與相片不符	顯示幕的亮度設置未對相片起作用	需要時調整亮度設置
拍攝一張相片後，剩餘相片數量不減少。	相片需要的存儲空間少	無故障，剩餘相片數量是個大概值
拍攝		
相機無法觸發快門/快門按鈕被禁用/無法拍攝	記憶卡已滿	更換記憶卡
	記憶卡未格式化	重新格式化記憶卡 (注意：檔案丟失！)
	記憶卡寫保護	關閉記憶卡的寫保護 (存儲卡邊的小撥桿)
	記憶卡觸頭髒了	使用柔軟的棉布或亞麻布清潔觸頭
	記憶卡損壞	更換記憶卡
	感測器過熱	讓相機降溫
	相機自動開機了 (自動關閉電源)	再次開啟相機 需要時禁用自動關閉電源
	相片檔案正在向記憶卡傳輸且緩衝記憶體已滿	稍等
	雜訊消除功能工作中 (例如，用長時間曝光進行夜間拍攝後)	稍等或禁用雜訊消除
	電池沒電	替電池充電或更換電池
相機在處理相片	稍等	
無法拍攝	相機連接了Leica FOTOS應用程式	結束連接並重新建立
將快門按鈕按至第一個按壓點時，顯示幕/觀景窗中出現圖像雜訊	當主體照明弱且光圈開度縮小時，提高強度以輔助構圖。	無故障，不影響拍攝
顯示幕/觀景窗很快熄滅	省電模式啟用	需要時更改設置
顯示在拍攝後熄滅/顯示幕在拍攝後變暗	閃光燈在拍攝成功後回電，期間顯示幕關閉	稍等，直到閃光燈完成充電
相機不對焦	要拍攝的主體離相機太近	選擇微距模式
	要拍攝的主體距離太遠	結束微距模式
	主體不適合自動對焦	使用對焦鎖定/銳度儲存或選擇手動對焦
閃光燈不觸發	閃光燈在當前設置下無法使用	注意閃光功能相容的設置清單
	閃光燈被禁用	選擇其他閃光模式
	電池沒電	替電池充電或更換電池
	閃光燈回電期間按壓快門按鈕	稍等，直到閃光燈完全充電
	選擇了電子快門功能	調整設置
	自動包圍曝光模式或連續拍攝模式啟用中	選擇其他模式

閃光燈無法完全照明主體	主體超出閃光燈有效範圍	將主體置於閃光燈有效範圍中
	閃光被擋住	注意手指或物體不要蓋住閃光
圖像無法自動對焦	自動對焦未啟用	啟用自動對焦
無人臉偵測/無法識別面部	面部被擋住 (日光鏡、帽子、長髮等)	移除干擾物
	面部在圖像中佔據空間過小	更改構圖
	面部傾斜或水平	保持面部豎直
	相機斜握	豎直握持相機
	面部照明不良	使用閃光燈，改進照明
相機選擇了錯誤的物件/主體	選錯的對象相較於拍攝主體更接近圖像中央	更改局部畫面或借助鏡度儲存拍攝
	選錯的對象是面部	關閉人臉偵測
無法持續拍攝	相機過熱，為了保護相機，該功能被暫時禁用	讓相機降溫
顯示幕中的圖像受雜訊干擾	暗光環境下顯示幕的光線增強功能	無故障，不影響拍攝
相片保存用時過長	長時間曝光的降噪已啟用	禁用功能
無法進行手動白平衡	主體過暗或過亮	
觀景窗畫面不清晰		檢查屈光度設置，需要時調整屈光度設置
觀景窗過暗	在EVF和LCD間切換設置錯誤	在EVF-LCD下選擇設置自動、EVF擴展功能或EVF
自動對焦啟用情況下，自動對焦測量區被標記為紅色，圖像不清晰	對焦失敗	重新嘗試對焦
無自動對焦測量區可選	在自動對焦模式中選擇了自動測光區調節或人臉偵測	選擇其他操控
	圖像播放啟用中	關閉圖像播放
	相機待機中	快門按鈕按壓至第一個按壓點
自動對焦輔助燈不亮	相機處於視訊拍攝模式	更換模式
	功能未啟用	啟用自動對焦
MF設置變灰	所裝的鏡頭不支持該設置	使用其他鏡頭
對焦模式MF不可選	裝有一個帶AF/MF開關的鏡頭	若鏡頭上的開關設置在MF位置，則無法在菜單中選擇AF選項
相機設置中的對焦限制(微距)變灰	所裝的鏡頭不支持該設置	使用其他鏡頭
相機設置中的鏡頭配置文件變灰	未連接M轉L適配器或R轉L適配器	該菜單僅對Leica M或R型鏡頭可用
視訊拍攝		
無法拍攝視訊	相機過熱，為了保護相機，該功能被暫時禁用	讓相機降溫
視訊拍攝自行中止	達到單張拍攝的最大持續時間	
	記憶卡的寫入速度對於所選視訊解析度/壓縮太低	插入其他記憶卡或更改存儲方法
在視訊模式中L-Log不可選	未選擇10 Bit視訊格式	換至10 Bit視訊格式

在視訊模式下可見ASA，不可見ISO，可見角度不可見快門速度，可見T光圈值不可見F值	選擇了Cine拍攝模式	從Cine切換至視訊
變焦時出現可見的畫面跳動	相機設置在了自動ISO	切換至浮動ISO
相片的播放和管理		
豎拍格式的相片橫向顯示了	-	調整顯示選項
所選的相片無法刪除	選擇的一些相片被寫保護	取消寫保護（使用最初將檔案寫保護的設備）
檔案編號不從1開始	記憶卡上已有相片	
時間和日期設置錯誤或缺失	相機長時間沒有使用（裡面沒電池時，更容易發生這種狀況）	放入已充電的電池並重新進行設置
相片的時間和日期戳不對	時間設置錯誤	正確設置時間 注意：長時間不用/不裝電池就存放的情況下，時間設置會丟失
相片的時間和日期戳不符合要求	未註意設置	事後無法刪除 需要時禁用功能
相片損壞或缺失	就緒指示燈閃爍時，記憶卡已被取出 卡格式化錯誤或已損壞	就緒指示燈閃爍時，不要取出卡替電池充電。 重新格式化記憶卡 （注意：檔案丟失！）
我的視訊場景有部分不完全在畫面中 無法播放	相機和播放媒介間有寬高比差異 相機連接了Leica FOTOS應用程式	在相機上設置正確的寬高比 終止連接
圖像品質		
相片太亮	拍攝時遮擋了光感測器	拍攝時確保光感測器無遮擋
圖像雜訊	曝光時間長（>1秒） ISO感光度設置得過高	長時間曝光時，啟用降噪功能 降低ISO感光度
顏色不自然	未設置/設錯白平衡	根據光源調整白平衡或手動進行
圓形白斑點，類似肥皂泡	在很暗的環境下閃光拍攝：灰塵顆粒反光	關閉閃光燈
圖像不清晰	鏡頭髒了 鏡頭卡住 相機在拍攝時移動了 微距功能	清理鏡頭 從鏡頭中取出異物 使用閃光燈或將相機固定在三腳架上 相應地選擇模式
圖像曝光過度	在明亮環境下也啟用了閃光燈 圖像中有強光源	更改閃光模式 避免圖像中的強光源
不清晰/圖像防抖不工作	鏡頭（半）逆光（也包括拍攝範圍以外的光源）	使用遮光罩或改變主體 使用三腳架
相片紋理粗糙或圖像雜訊	ISO感光度設置得過高	降低ISO感光度
水平紋路	使用電子快門在螢光燈或LED燈光源照明下拍攝	嘗試更快的快門速度
顏色和亮度失真	在人造照明光源下或極高亮度下拍攝	進行白平衡或選擇合適的照明預設

無圖像顯示	記憶卡為空或缺失	
圖像無法顯示	圖像的檔案名用電腦改過	用合適的軟體將圖像從電腦傳輸至相機。在Leica相機股份公司的網站上有
視訊品質		
拍攝視訊畫面閃爍/成像有條紋	人造照明光源的干擾	在 視訊解析度 下選擇另一個（適合當地交流電網頻率的）幀率
視訊拍攝時相機有雜訊	設定轉輪在工作	視訊錄製時儘量不使用設定轉輪
視訊播放時無聲音	播放音量設置過低	提高播放音量
	拍攝時遮擋了麥克風	拍攝時注意保持麥克風無遮擋
	揚聲器被遮擋	播放時保持揚聲器無遮擋
	拍攝時禁用了麥克風	開啟麥克風
視訊閃爍或有水平紋路	LED燈或熒光燈管光源下，CMOS感測器會出現這一現象	手動選擇一個固定的快門速度（例如1/100秒）以盡可能改善
智慧手機/WLAN		
WLAN連接中斷	相機過熱時自行禁用（保護功能）	讓相機降溫
無法與移動設備配對	該移動設備已與相機執行過配對	刪除移動設備藍牙設置中已保存的相機註冊資訊並再次配對
無法連接移動設備/傳輸圖像	移動設備距離太遠	縮小距離
	附近其他設備的干擾，例如，手機或微波爐	拉大離干擾源的距離
	周圍其他移動設備的干擾	重新建立連接/拿開其他移動設備
	移動設備已連接另一台設備	檢查連接
移動設備的WLAN配置畫面中未顯示相機	移動設備無法識別相機	在移動設備上關閉並再次開啟WLAN功能

菜單總覽

直接訪問

功能	相片			視訊/CINE			頁碼
	收藏夾	FN按鈕		收藏夾	FN按鈕		
相片 - 視訊		●	● (左上方)		●	● (左上方)	143
切換配置文件資訊		●	● (左後方)		●	● (左後方)	80, 169
放大		●	● (前上方)		●		110, 112, 150
圖像序列	★	●					102
間隔拍攝	★	●					132
包圍曝光	★	●					134
對焦	★	●		★	●		103-108, 145-149
調焦模式	★	●		★	●		103, 111, 145
自動對焦模式	★	●	● (前下方)	★	●	● (前下方)	104-106, 146-148
對焦輔助	★	●		★	●		112, 152
曝光測量	★	●		★	●		122, 160
曝光補償	★	●		★	●		130, 164
ISO (相片及視訊) * Exposure Index (Cine)*	★	●	● (右上方)	★	●	● (右上方)	115-117, 153-155, 156
自動ISO設置	★	●		★	● (僅在視訊 模式下)		116, 154
功能	相片			視訊/CINE			頁碼

	收藏夾	FN按鈕		收藏夾	FN按鈕		
白平衡	★	●		★	●		118-120, 156-158
灰平衡卡	★	●		★	●		119-120, 157-158
相片檔案格式	★	●					87
JPG解析度	★	●					88
圖像風格	★	●					89-90
畫面穩定功能	★	●		★	●		92, 100
快門類型	★	●					91
閃光燈設置	★	●					138-140
閃光燈曝光補償	★	●					139-140
用戶配置文件	★	●		★	●		184-185
視頻格式 / 分辨率				★	●		95-96
視訊畫面風格				★	●		97
EVF-LCD	★	●	● (後上方)	★	●	● (後上方)	73, 167
卡格式化	★	●		★	●		188-189
鎖定轉輪	★	●		★	●		69
操縱桿鎖定	★	●		★	●		69
鏡頭配置文件	★	●		★	●		36
音頻水平					●	● (前上方)	97

★ = 對於收藏夾菜單可用

● = 對於FN按鈕可用

● = FN按鈕的出廠設置

關鍵詞目錄

4K	94
5K	94
AE-L	126
AFc	101, 143
AF-L	126
AFs	101, 143
ASA	153
A (光圈先決模式)	123, 161
C4K	94
Cine	140
DNG	85, 187
EVF	70, 73
EV, 步長	77
EV步長	77
FAQ	192
FHD	94
FN按鈕	48, 63, 198
Full HD	94
GPS	186
HDMI	98
HDR	132
ISO值, 最大	114, 152
ISO感光度	113, 151
JPG	85, 86
JPG設置	86
Language	68
Leica Akademie	210
Leica FOTOS	5
Leica顧客服務	210
MF	109, 149
MOV	93
MP4	93
M (手動曝光設置)	124, 161
PLAY按鈕	47
P (自動程式模式)	122, 160
SD卡	7, 8, 31, 88, 186, 191
S (快門先決模式)	123, 161
TTL測光	134, 135
USB	30
Wi-Fi / WLAN	5
WLAN	5
一般性提示	8
中央重點測光	120, 158
主菜單	55
亮度, 電子觀景窗	72
亮度, 顯示幕	72
人物識別	104, 146
人臉偵測	104, 146
使用者設定檔	182
保固	10
保養	190
個性化操作	62
備件	3
傳輸, 數據	187
充電器	7, 28
充電狀態, 充電器	29
充電狀態, 顯示幕	27
光圈	121, 159
光圈先決模式	123, 161
最長曝光時間	124
出廠設置	188
切換	122
切換, 操作模式	141, 166
刪除, 用戶配置文件	182

刪除, 相片.....	171	對焦, 自動.....	101, 143
刻度.....	60	對焦, 自動.....	101, 143
前設定轉輪.....	46, 64	對焦輔助.....	110, 150
剪輯.....	81	對焦限制.....	77
剪輯, 視訊.....	179	導航, 菜單.....	52, 56
包圍曝光.....	132	屈光度調整.....	38
區.....	145	帶狀菜單.....	59
區, 對焦.....	103	幀率.....	94
原始數據.....	187	幻燈片.....	175
各部件名稱.....	18	廢棄處置.....	4
同步時間點.....	136	待機狀態.....	70
名稱, 資料.....	184, 185	快動作.....	130
名稱, 資料夾.....	184	快捷方式.....	62, 63
問題.....	192	快速訪問.....	62, 63
單區對焦測光.....	102, 144	快門先決模式.....	123, 161
單色調.....	87, 95	快門按鈕.....	45
固定的ISO值.....	114, 152	快門速度/光圈組合.....	121, 159
圖像屬性.....	87, 95	快門, 電子.....	73, 89
圖像編號.....	184	感光度, ASA.....	153
圖像風格.....	87	感光度, ISO.....	113, 151
地平線.....	82	感光度, 眼感測器.....	71
基本設定, 拍攝.....	76, 84, 92	感測器.....	7, 9
基本設定, 相機.....	68	感測器格式.....	84, 92
多區測光, 曝光.....	120, 158	手動對焦.....	109, 149
多區測距, 對焦.....	102, 144	手動曝光.....	124, 161
存放.....	190	手動曝光設置.....	124, 161
學院, Leica.....	210	手柄.....	39
安全須知.....	6	技術參數.....	206
寬高比.....	90, 94, 99	拇指轉輪.....	46, 64
對比度, 圖像屬性.....	87, 95	拍攝基本設定.....	76, 84, 92
對焦.....	101, 142	拍攝模式.....	100, 140
對焦峰值.....	80, 110, 150	拍攝, 連拍.....	129
對焦, 手動.....	109, 149	拍攝, 間隔.....	130

按鈕功能分配.....	63	曝光預覽.....	125
按鍵鎖.....	67	更新, 韌體.....	9, 188
提示, 管制.....	4	服務.....	210
揷帶.....	7, 28	格式.....	85, 93
播放模式.....	164	格式化, 記憶卡.....	186
播放, 視訊.....	176	格網.....	80
操作, 個性化.....	62	標記, 拍攝.....	171
操作模式, 切換.....	141, 166	檔案名稱.....	185
操作模式, 曝光.....	121, 159	檔案格式.....	85, 93
操縱桿.....	47, 66	水平儀.....	82
收藏夾, 相片.....	171	法律須知.....	4
收藏夾, 菜單.....	55, 62, 198	浮動ISO.....	115, 153
放大, 拍攝模式.....	108, 110, 148, 150	測量方法, AF.....	102, 144
放大, 播放模式.....	168	測量方法, 曝光.....	120, 158
故障排除.....	192	灰卡.....	117, 155
數字鍵盤.....	58	無聲.....	74
數據傳輸.....	187	版權.....	185
斑馬紋.....	81	狀態螢幕.....	22, 24, 53
日期.....	60, 69	畫面穩定功能.....	90, 98
時區.....	69	白平衡.....	116, 154
時間.....	60, 69	直接訪問.....	63, 198
時間碼.....	96	相機資訊.....	188
智能AF.....	101, 143	相機, 重設.....	188
曝光.....	119, 157	相片, 刪除.....	171
曝光, 作業模式.....	121, 159	相片, 標記.....	171
曝光時間, 最大.....	124	相片, 評級.....	171
曝光模擬.....	125	省電.....	70
曝光、測量方法.....	120, 158	省電模式.....	70
曝光測量, 閃光燈.....	135	眼感測器.....	71
曝光, 自動.....	122, 160	視訊.....	140, 176
曝光補償.....	128, 162	視訊伽馬值.....	97
曝光補償, 閃光燈.....	137	視訊格式.....	93
曝光, 長時間.....	89, 124	視訊模式.....	140

視訊畫面風格.....	95	觸發時間點, 閃光燈.....	136
視訊防抖功能.....	98	訊號, 聲音.....	73
穩定模式.....	74	記憶卡.....	7, 8, 31, 88, 186, 191
節省, 電量.....	70	設定檔, 使用者.....	182
管制提示.....	4	設定轉輪, 前.....	46, 64
維修.....	210	設定, 顯示幕/電子觀景窗.....	70
總開關.....	44	評級, 相片.....	171
聯繫, Leica.....	210	調焦, 手動.....	109, 149
聲音.....	73, 178	調焦模式.....	101, 142
聲音訊號.....	73	調焦、自動.....	101, 143
自動ISO.....	114, 152	警告訊號.....	73
自動對焦.....	101, 105, 143	設置, 存儲.....	182
自動對焦模式.....	101, 102, 143, 144	資料夾.....	184
自動對焦確認.....	74, 91	資料夾結構.....	184
自動對焦輔助燈.....	91	資料管理.....	184
自動播放.....	174, 175	資料結構.....	184
自動程式模式.....	122, 160	資訊欄.....	80
自定義按鈕功能分配.....	63	資訊配置文件.....	78
自拍定時器.....	133	資訊顯示.....	78
色彩設定檔.....	87, 95	距離單位.....	69
色彩設置, 電子觀景窗.....	72	距離, 測距方法.....	102, 144
色彩設置, 顯示幕.....	72	距離顯示.....	112, 151
色彩飽和度、圖像屬性.....	87, 95	輔助功能.....	78, 98
色溫.....	118, 156	輔助功能、MF.....	110, 150
色階分佈圖.....	83	輔助功能, 自動對焦.....	91, 108, 148
菜單導航.....	52, 56	輔助顯示.....	78, 99, 167
菜單操控.....	50	轉接器.....	36, 189
菜單語言.....	68	追蹤.....	103, 145
藍牙.....	5	連拍.....	129, 130, 132
螢幕, 設定.....	70	連續拍攝.....	129
解析度.....	86, 94	部件, 概覽.....	18
觸控操作.....	49, 76	配件.....	3
觸摸自動對焦.....	76	配送範圍.....	2

釋放快門.....	45	靜音.....	74
重設, 圖像編號.....	185	韌體.....	9, 188
重設圖像編號.....	185	音量.....	73
重設, 相機.....	188	音量, 播放.....	178
重點測光, 曝光.....	120, 158	預對焦.....	106
重點測距, 對焦.....	102, 144	預覽.....	174
銳度、圖像屬性.....	87, 95	顧客服務.....	210
鍵盤.....	58	顯示.....	22, 24, 26, 78, 167
鎖定.....	67	顯示幕.....	70
鏡頭.....	6, 33, 189, 190	顯示幕, 設置.....	70
長時間曝光.....	89, 124	顯示, 待機.....	73
閃光燈.....	134	顯色性, 電子觀景窗.....	72
閃光燈, 同步.....	136	顯色性, 顯示幕.....	72
閃光燈, 控制.....	136	風噪降低.....	96
閃光燈, 曝光測量.....	135	飽和度、圖像屬性.....	87, 95
閃光燈, 曝光補償.....	137	驅動模式.....	100, 129, 130
閃光燈, 有效距離.....	137	麥克風.....	95
閃光燈, 相容.....	134	黑白相片.....	87, 95
閃光燈, 觸發時間點.....	136		
閃光燈, 設定.....	135		
開機, 相機.....	44		
間隔拍攝.....	130		
關機, 相機.....	44		
關閉, 自動.....	70, 73		
關閉, 顯示幕.....	73		
降噪.....	86, 89, 124		
限制, 對焦範圍.....	77		
電子快門.....	73, 89		
電子快門聲音.....	73		
電池, 充電.....	29		
電池, 提示.....	6, 8, 190		
電池, 裝入/取出.....	30		
電池, 電量.....	27		

技術參數

相機

名稱

Leica SL2

相機型號

無反光鏡全畫幅系統相機

型號編號

2998

訂購號碼

10 854 EU/JP/US (黑色)、10 856 ROW (黑色)

緩衝記憶體

4 GB

DNG™：78相片

JPG：> 100相片

儲存媒體

UHS-II (推薦)、UHS-I、SD-/SDHC-/SDXC記憶卡

材質

全金屬鋁鎂機身，人造革皮套，防水性能符合IEC標準60529 (防護等級IP54)

鏡頭連接

帶一系列觸點的Leica L卡口，用於鏡頭與相機之間的通訊

操作條件

-10至+40° C

連接介面

ISO配件靴座附帶帶操控觸頭，2.0b A型HDMI插座，USB 3.1 Gen1 C型，3.5 mm音訊輸出/3.5 mm音訊輸入，底蓋通訊接口用於多功能手柄

三腳架螺口

底部不鏽鋼A 1/4 DIN4503(1/4 ")

尺寸 (寬x高x深)

146 x 107 x 42 mm

重量

約835 g (不帶電池)

感測器

感測器大小

CMOS感測器，像素間距：4.3 μm

35 mm：8368 x 5584畫素 (47.3 MP)

APS-C：5504 x 3664畫素 (20.2 MP)

畫面穩定功能

5軸畫面穩定器 (IBIS)，至5.5級曝光等級

濾鏡

RGB彩色濾鏡，UV/IR濾鏡，無低通濾鏡

處理器

Leica Maestro系列 (Maestro III)

檔案格式

相片：DNG™ (原始數據)、DNG + JPG、JPG (DCF, Exif 2.31)

視訊：MP4：H.264/MPEG-4 AVC (音訊格式：2ch 48

kHz/16-Bit, AAC)，影像：H.264/MPEG-4 AVC

(音訊格式：2ch 48 kHz/16-Bit, AC-3)

相片解析度

DNG™：8368 x 5584畫素 (46.7 MP)

JPG：8368 x 5584畫素 (46.7 MP)，6000 x 4000畫素 (24 MP)，4272 x 2848畫素 (12 MP)

色彩深度

DNG™：14比特

JPG：8比特

色彩空間

相片：sRGB

視訊：Rec. 709/Rec. 2020 (HLG) /L-Log

檔案大小

DNG™：84.4 MB

JPG：視解析度與相片內容而定

視訊：最大長度：29 分鐘，最大檔案大小：96 GB

視訊拍攝模式

視訊模式：P - A - S - M

電影模式：M

視訊解析度

感測器格式	所用的感測器表面	解析度
35 mm - 5K	8368 x 5584 (Full scan)	4992 x 3744
35 mm - C4K	8192 x 4320 (混合畫素)	4096 x 2160
35 mm - 4K	7680 x 4320 (混合畫素)	3840 x 2160
35 mm - Full HD	8368 x 4712 (混合畫素)	1920 x 1080
APS-C - C4K	5504 x 3096 (Full scan)	4096 x 2160
APS-C - 4K	5504 x 3096 (Full scan)	3840 x 2160
APS-C - Full HD	5504 x 3096 (混合畫素)	1920 x 1080

視訊幀率

MOV 5K	29.97 fps、25 fps、23.98 fps
MOV C4K	59.94 fps、50 fps、29.97 fps、25 fps、23.98 fps
MOV 4K	59.94 fps、50 fps、29.97 fps、25 fps、23.98 fps
MOV FHD	180 fps、150 fps、120 fps、100 fps、59.94 fps、50 fps、29.97 fps、25 fps、23.98 fps
MP4 4K	59.94 fps、50 fps、29.97 fps、25 fps、23.98 fps
MP4 FHD	180 fps、150 fps、120 fps、100 fps、59.94 fps、50 fps、29.97 fps、25 fps、23.98 fps

比特率

拍攝至SD卡8/10 Bit，通過HDMI輸出10 Bit

視訊伽馬值

Rec. 709, L-Log Rec. 2020, HLG Rec. 2020

觀景窗/顯示幕

觀景窗（電子觀景窗）

解析度：5760000 像點 (Dots)，120 fps；放大：0.78倍，寬高比：4:3，圖像覆蓋率：100%，出射瞳：21 mm，屈光度+2/-4可調整，用眼感測器在觀景窗和顯示幕之間自動切換，延時0.005秒

顯示幕

3.2" (LED背光燈) 帶防指紋和防刮花塗層，2100000 像點 (Dots)，規格3:2，可觸控操作

頂部面板顯示

1.28" 高反射半反半透型單色LCD，128 x 128畫素，120° 視角；防指紋塗層

快門

快門類型

電子操控型焦平面快門/電子快門

快門速度

機械快門：30分鐘至1/8000秒

電子快門功能：1秒至1/40000秒

閃光燈同步：至1/250秒

快門按鈕

兩檔

(第1段：激活相機的電子系統，包括激活自動對焦和曝光測量；第2段：觸發快門)

自拍定時器

倒數時間：2秒或12秒

驅動模式**單張**

連拍 - 慢速 (3 fps)

連拍 - 中速 (6 fps)

連拍 - 快速 (10 fps無AFc/AE/WB)

連拍 - 超快速 (20 fps帶電子快門功能, 無AFc/AE/WB)

間隔拍攝**包圍曝光****對焦****工作範圍**

30 cm至 ∞

微距設置時：自17 cm起

調焦模式

自動 (在iAF/AFs/AFc/Touch AF操作模式下自動對焦) 或手動

手動設置時：可選用自動放大和對焦峰值作為對焦輔助

自動對焦系統

基於對比度檢測和深度圖

自動對焦作業模式

智能AF (自動在AFs和AFc間選擇)、AFs (僅在成功對焦時觸發快門)、AFc (可隨時觸發快門)、自動對焦設定可保存

自動對焦測光方式

點 (可移動)、場 (可移動)、多區、區、人物識別、主體追蹤, 可選擇預自動對焦

自動對焦測量區

225

曝光**曝光測量**

TTL (通過鏡頭曝光測量)

曝光測光方法

重點、中央重點、多區

曝光作業模式

自動程式模式 (P)

光圈先決模式 (A)：手動設置光圈

快門先決模式 (S)：手動設置快門速度

手動 (M)：手動設置快門速度和光圈

曝光補償

± 3 EV以1/3或1/2 EV級可調

自動包圍曝光

3或5張相片, 至± 3 EV, 1/3 EV級可調

切換功能：至± 3 EV, 附加JPG-HDR

ISO感光度範圍

自動ISO：ISO 100 到 ISO 50000

手動：ISO 50 到 ISO 50000

白平衡

自動, 晴天 5200 K, 陰天 6000 K, 陰影 7000 K,

人造光 3200 K, HMI 5600 K, 螢光燈 (暖調) 4000 K,

螢光燈 (冷調) 4500 K, 閃光燈 5400 K, 灰卡實時取景, 灰平衡卡,

色溫 2000 K至11500 K

閃光燈

閃光燈連接

通過配件靴座

閃光同步速度

↶：1/250秒，可用更慢的快門速度，若低於同步速度：使用帶HSS功能的Leica系統閃光燈，自動切換為TTL線性閃光模式

閃光燈曝光測量

通過Leica閃光燈（SF 26、40、40MkII、58、60、64）或系統兼容的閃光燈的中央重點TTL預閃光測光，閃光燈無線引閃器SF C1

閃光燈曝光補償

SF 40：± 2 EV以1/2 EV級可調

SF 60：± 2 EV以1/3 EV級可調

配置

麥克風

內置立體聲 + 3.5 mm Klinke立體聲麥克風輸入

揚聲器

內置單聲道+3.5 mm Klinke立體聲耳機輸出

WLAN

使用WLAN功能時需要Leica FOTOS。可在Apple App Store™或Google Play Store™中購得。符合Wi-Fi IEEE802.11b/g/n標準，2.4 GHz，通道1-11（2412-2462 MHz）和Wi-Fi IEEE802.11ac，2.4 GHz & 5 GHz，通道39-48（5180-5240 MHz），通道52-64（5260-5320 MHz），通道100-140（5500-5700 MHz）（標準WLAN協定），加密方式：與WLAN相容的WPA™/WPA2™

藍牙

藍牙v4.2（藍牙低功耗（BLE）），2402至2480 MHz

GPS

藉助Leica FOTOS App

菜單語言

英文、德文、法文、義大利文、西班牙文、俄文、日文、簡體中文、繁體中文、韓文

電源供應

電池（Leica BP-SCL4）

鋰離子電池，額定電壓：7.2 V（7.2 V直流電）；容量：1860 mAh（至少），約370張相片（根據CIPA標準，無EVF）；充電時間：約140分鐘（充分放電後）；生產廠家：松下能源（無錫）有限公司，製造地點：中國

USB電源供應

待機或關機狀態下USB有充電功能，開機狀態下可USB供電

充電器（Leica BC-SCL4）

輸入：AC 100-240 V，50/60 Hz，0.25 A，自動切換，輸出：DC 8.4 V，0.85 A；生產廠家：Salom Electric（Xiamen）Co., Ltd.，中國製造

LEICA顧客服務

Leica相機股份公司的顧客服務部門會為您提供您Leica裝備的維修及全部Leica產品的諮詢及訂購服務。對於維修或損壞，您同樣可諮詢（Leica的）顧客服務部門或直接諮詢您Leica地區總代理的維修服務部門。

Leica相機股份公司

Leica顧客服務
Am Leitz-Park 5
35578 Wetzlar
德國

電話：+49 6441 2080-189

傳真：+49 6441 2080-339

電子郵件：customer.care@leica-camera.com

www.leica-camera.com

LEICA學院

我們的研討課程包括許多攝影相關的精彩工作坊，完整課程資訊請至以下網站查詢：

<https://zh.leica-camera.com/Leica-Akademie>