



LEICA SL2
Instrukcja obsługi



UWAGA WSTĘPNA

Szanowna Klientko, Szanowny Kliencie,
Życzymy wiele przyjemności i sukcesów w fotografowaniu Państwa nowym aparatem Leica SL2. Aby w pełni wykorzystać możliwości aparatu, należy najpierw zapoznać się z niniejszą instrukcją. Wszystkie informacje na temat Leica SL2 można w każdej chwili znaleźć na stronie <https://SL2.leica-camera.com>.

Leica Camera AG

ZAKRES DOSTAWY

Przed rozpoczęciem korzystania z aparatu należy sprawdzić, czy dostarczone akcesoria są kompletne.

- Leica SL2
- Akumulator litowo-jonowy Leica BP-SCL4
- Ładowarka Leica BC-SCL4 z kablem zasilającym (USA, UE)
- Osłona bagnetu aparatu
- Pasek do noszenia
- Skrócona instrukcja obsługi
- Oznakowanie CE
- Broszura Creative Cloud
- Certyfikat sprawności technicznej

Projekt i konstrukcja mogą ulec zmianie bez powiadomienia.

CZĘŚCI ZAMIENNE/AKCESORIA

Aby uzyskać szczegółowe informacje na temat aktualnego, szerokiego asortymentu części zamiennych/akcesoriów do aparatu, należy skontaktować się z Działem Obsługi Klienta Leica lub odwiedzić stronę główną Leica Camera AG:

<https://leica-camera.com/pl-PL/akcesoria>

Z aparatem mogą być używane wyłącznie akcesoria wymienione i opisane w niniejszej instrukcji lub przez Leica Camera AG (akumulator, ładowarka, wtyczka sieciowa, kabel sieciowy itd.) Te akcesoria należy stosować wyłącznie do tego produktu. Akcesoria pochodzące od innych producentów mogą prowadzić do nieprawidłowego działania urządzenia lub spowodować jego uszkodzenie.

Przed użyciem aparatu należy najpierw zapoznać się z rozdziałami „Informacje prawne”, „Instrukcje bezpieczeństwa” i „Informacje ogólne”, aby uniknąć uszkodzenia produktu oraz zapobiec ewentualnym obrażeniom i zagrożeniom.



WSKAZÓWKI O PRAWACH AUTORSKICH

- Prosimy o uważne przestrzeganie przepisów o prawach autorskich. Nagrywanie i publikowanie samodzielnie nagranych mediów (np. taśm, płyt CD lub innych publikowanych lub wysyłanych materiałów) może naruszać prawa autorskie. Dotyczy to w równym stopniu całego dostarczonego oprogramowania.
- Do korzystania z filmów nagranych za pomocą tego aparatu mają zastosowanie następujące przepisy: produkt jest objęty licencją AVC Patent Portfolio Licence i jest przeznaczony do użytku osobistego przez użytkownika końcowego. Dopuszczalne są również takie rodzaje użytkowania, za które użytkownik końcowy nie otrzymuje żadnego wynagrodzenia, np. (i) kodowanie zgodnie ze standardem AVC ("film AVC") i/lub (ii) dekodowanie filmu AVC, który został zakodowany zgodnie ze standardem AVC przez użytkownika końcowego w ramach użytku osobistego i/lub który prywatny użytkownik końcowy otrzymał od dostawcy, który z kolei nabył licencję na oferowanie filmów AVC. Dla wszystkich innych zastosowań nie udzielono ani wyraźnych ani domniemych licencji. Wszelkie inne zastosowania, w szczególności odpłatne udostępnianie filmów AVC, mogą wymagać zawarcia odrębnej umowy licencyjnej z MPEG LA, L.L.C. Więcej informacji można uzyskać od MPEG LA, L.L.C. pod adresem www.mpegla.com.
- Oznaczenia „SD”, „SDHC”, „SDXC” i „microSDHC” oraz powiązane z nimi logo są zarejestrowanymi znakami towarowymi firmy SD-3C, LLC.

WSKAZÓWKI PRAWNE DOTYCZĄCE NINIEJSZEJ INSTRUKCJI

PRAWA AUTORSKIE

Wszelkie prawa zastrzeżone.

Wszystkie teksty, zdjęcia i grafiki podlegają prawu autorskiemu i innym ustawom o ochronie własności intelektualnej. Nie mogą być one kopiowane, zmieniane lub wykorzystywane w celach komercyjnych lub w celu rozpowszechniania.

DANE TECHNICZNE

Po zamknięciu wydania niniejszej instrukcji mogły nastąpić zmiany w produktach i funkcjach. Producent zastrzega sobie prawo do wprowadzenia zmian w zakresie konstrukcji lub formy, odchylenia od cienia koloru oraz zmian zakresu dostawy lub wykonania w okresie dostawy, o ile zmiany lub odchylenia są akceptowalne dla Klienta z uwzględnieniem interesów Leica Camera AG. W związku z tym Leica Camera AG zastrzega sobie prawo do wprowadzania zmian, jak również prawo do ewentualnych błędów w publikacji. Ilustracje mogą zawierać akcesoria, wyposażenie specjalne lub inne elementy, które nie należą do standardowego zakresu dostawy lub usług. Poszczególne strony mogą również zawierać opisy rodzajów i usług, które nie są oferowane w poszczególnych krajach.

MARKI I LOGO

Marki i logo użyte w tej instrukcji są chronionymi znakami towarowymi. Wykorzystywanie tych znaków towarowych lub logo bez uprzedniej zgody Leica Camera AG jest niedozwolone.

PRAWA LICENCYJNE

Camera AG pragnie zaoferować Państwu innowacyjną i pomocną dokumentację. Ze względu na kreatywny charakter produktu prosimy o zrozumienie, że Leica Camera AG musi chronić swoją własność intelektualną, w tym patenty, znaki towarowe i prawa autorskie. Dlatego też niniejsza dokumentacja nie przyznaje żadnych praw licencyjnych do własności intelektualnej Leica Camera AG.

WSKAZÓWKI REGULACYJNE

Datę produkcji aparatu można znaleźć na naklejkach na karcie gwarancyjnej lub na opakowaniu.

Format daty to rok/miesiąc/dzień.

ZEZWOLENIA W POSZCZEGÓLNYCH KRAJACH

W menu aparatu znajdują się informacje o zezwoleniach dla poszczególnych krajów właściwe dla tego urządzenia.

- ▶ W menu głównym wybrać **Camera Information**
- ▶ Wybrać **Regulatory Information**

INFORMACJE O LICENCJI

W menu aparatu znajdują się informacje o licencjach dla poszczególnych krajów właściwe dla tego urządzenia.

- ▶ W menu głównym wybrać **Camera Information**
- ▶ Wybrać **License Information**



OZNACZENIE CE

Oznaczenie CE naszych produktów dokumentuje zgodność z podstawowymi wymaganiami odpowiednich dyrektyw UE.

Język polski

Deklaracja Zgodności (DoC)

Niniejszym „Leica Camera AG” potwierdza, że produkt ten odpowiada zasadniczym wymaganiom oraz pozostałym istotnym wytycznym zarządzenia 2014/53/EU.

Klienci mogą pobrać kopię oryginalnego certyfikatu DoC dla naszych produktów z naszego serwera DoC:

www.cert.leica-camera.com

W razie dalszych pytań należy skontaktować się z Działem Pomocy Technicznej Leica Camera AG: Am Leitz-Park 5, 35578 Wetzlar, Deutschland

W zależności od produktu (informacje techniczne)

Model	Paśmo częstotliwości	Maksymalna wydajność (dBm E.I.R.P.)
WLAN	2412-2462/5180-5240 MHz/ 5260-5320/5500-5700 MHz	20
Bluetooth® Wireless Technology	2402-2480 MHz	20

UTYLIZACJA URZĄDZEŃ ELEKTRYCZNYCH I ELEKTRONICZNYCH

(Dotyczy UE oraz innych krajów europejskich, w których obowiązują systemy selektywnej zbiórki odpadów).



To urządzenie zawiera elementy elektryczne i/lub elektroniczne i dlatego nie wolno go utylizować ze zwykłymi odpadami domowymi. Zamiast tego należy urządzenie oddać do recyklingu w odpowiednich punktach zbiórki odpadów udostępnianych przez gminę.

Utylizacja jest oferowana bezpłatnie. Jeżeli urządzenie zawiera wymienne baterie lub akumulatory, muszą one zostać wcześniej wyjęte i w razie potrzeby zutylizowane zgodnie z przepisami.

W celu uzyskania dalszych informacji proszę zwrócić się do władz lokalnych, zakładu utylizacji odpadów lub do sklepu, w którym nabyli Państwo to urządzenie.

WAŻNE WSKAZÓWKI DOTYCZĄCE UŻYWANIA WLAN/BLUETOOTH®

- W przypadku korzystania z urządzeń lub systemów komputerowych, które wymagają bardziej niezawodnych zabezpieczeń niż urządzenia WLAN, należy upewnić się, że zastosowano odpowiednie środki bezpieczeństwa i ochrony przed zakłóceniami w używanych systemach.
- Leica Camera AG nie ponosi odpowiedzialności za szkody powstałe w wyniku używania aparatu do celów innych niż korzystanie z niego jako urządzenia WLAN.
- Wychodzi się z założenia, że funkcja WLAN będzie stosowana w krajach, gdzie aparat jest dostępny w sprzedaży. Istnieje ryzyko, że aparat może naruszać przepisy radiowe, jeśli będzie używany w krajach innych niż te, w których jest dystrybuowany. Leica Camera AG nie ponosi żadnej odpowiedzialności za tego rodzaju wykroczenia.
- Należy pamiętać, że istnieje ryzyko przechwycenia przez osoby trzecie danych wysyłanych i odbieranych drogą radiową. W celu zapewnienia bezpieczeństwa informacji zdecydowanie zaleca się włączenie szyfrowania w ustawieniach Wireless Access Points.
- Należy unikać używania aparatu na obszarach z polem magnetycznym, elektrycznością statyczną lub zakłóceniami, np. w pobliżu kuchenek mikrofalowych. W przeciwnym wypadku transmisje radiowe mogą nie docierać do aparatu.
- Używanie aparatu w pobliżu takich urządzeń, jak kuchenki mikrofalowe lub telefony bezprzewodowe, które wykorzystują pasmo częstotliwości radiowej 2,4 GHz, może pogorszyć działanie obu urządzeń.
- Nie należy łączyć się z sieciami bezprzewodowymi, do używania których nie macie Państwo uprawnień.
- Jeśli funkcja WLAN jest włączona, sieci bezprzewodowe są wyszukiwane automatycznie. W takim przypadku mogą być również

wyświetlane sieci, z których użytkownik nie ma prawa korzystać (SSID: nazwa sieci WLAN). Nie należy próbować połączyć się z taką siecią, gdyż może być to uznane za nieupoważniony dostęp.

- Zaleca się wyłączenie funkcji WLAN podczas podróży samolotem.
- Korzystanie z pasma częstotliwości radiowej WLAN od 5150 MHz do 5350 MHz jest dozwolone tylko w zamkniętych pomieszczeniach.
- W przypadku niektórych funkcji programu Leica FOTOS, należy zapoznać się z ważnymi wskazówkami na str. 264.

WSKAZÓWKI OGÓLNE

- Nie należy używać aparatu w bezpośrednim sąsiedztwie urządzeń, w których występują silne pola magnetyczne, elektrostatyczne lub elektromagnetyczne (np. piece indukcyjne, kuchenki mikrofalowe, monitory telewizyjne lub komputerowe, konsole do gier wideo, telefony komórkowe, urządzenia radiowe). Ich pola elektromagnetyczne mogą zakłócać zapisy obrazów.
- Silne pola magnetyczne, np. pochodzące z głośników lub dużych silników elektrycznych, mogą uszkodzić zapisane dane lub zakłócić nagrania.
- Jeśli aparat działa nieprawidłowo z powodu narażenia na działanie pól elektromagnetycznych, należy go wyłączyć, na krótko wyjąć akumulator, a następnie ponownie włączyć.
- Nie należy używać aparatu w bezpośrednim sąsiedztwie nadajników radiowych lub linii wysokiego napięcia. Ich pola elektromagnetyczne również mogą zakłócać zapisy obrazów.
- Małe części, takie jak osłona gorącej stopki, należy zawsze przechowywać w następujący sposób:
 - z dala od dzieci
 - w miejscu zabezpieczonym przed utratą i kradzieżą
- Nowoczesne komponenty elektroniczne reagują wrażliwie na wyładowania elektrostatyczne. Ponieważ ciało ludzkie np. podczas chodzenia po syntetycznej wykładzinie może osiągnąć napięcie odpowiadające wartości kilkudziesięciu tysięcy woltów, może dojść do wyładowania podczas dotknięcia aparatu, zwłaszcza jeśli leży on na przewodzącej powierzchni. Jeśli wyładowanie dotyczy tylko korpusu aparatu jest ono całkowicie nieszkodliwe dla elementów elektronicznych. Jednak ze względów bezpieczeństwa nie

powinno dotyczyć się kontaktów prowadzących na zewnątrz (np. w gorącej stopce) mimo wbudowanych dodatkowych zabezpieczeń.

- Należy unikać zabrudzenia lub porysowania czujnika detekcji rodzaju soczewek w bagnecie. Należy upewnić się również, że nie ma tam ziaren piasku lub podobnych cząstek, które mogłyby porysować bagnet. Czyścić ten element tylko na sucho (w przypadku aparatów systemowych).
- W celu ewentualnego oczyszczenia styków nie używać ściereczki z mikrofibry optycznej (syntetycznej), lecz ściereczkę bawełnianą lub lnianą. Bezpieczne usunięcie ładowania elektrostatycznego możliwe jest przez świadome dotknięcie rury od ogrzewania lub wodociągów (a więc uziemionego materiału przewodzącego). Zabrudzeń i utleniania styków można również uniknąć przechowując aparat w suchym miejscu z założoną zakrywką obiektywu i osłoną gorącej stopki/gniazda wizjera (w przypadku aparatów systemowych).
- Należy używać wyłącznie akcesoriów przeznaczonych do tego modelu, aby uniknąć nieprawidłowego działania, zwarcia lub porażenia prądem.
- Nie należy próbować zdejmować części obudowy (pokryw). Profesjonalne naprawy należy przeprowadzać wyłącznie w autoryzowanych punktach serwisowych.
- Chronić aparat przed kontaktem ze sprayami na owady i innymi agresywnymi środkami chemicznymi. Do czyszczenia nie wolno używać benzyny, rozcieńczalników i alkoholu. Niektóre substancje chemiczne i płyny mogą uszkodzić obudowę aparatu lub jego powłokę.
- Ponieważ guma i tworzywa sztuczne mogą wydzielać agresywne substancje chemiczne, nie powinny pozostawać w kontakcie z aparatem przez dłuższy czas.
- Należy uważać, aby do aparatu nie przedostał się piasek, kurz lub woda, np. podczas opadów śniegu, deszczu lub przebywając na plaży. Należy o tym pamiętać w szczególności podczas wymiany obiektywów (w przypadku aparatów systemowych) oraz przy wkła-

daniu i wyjmowaniu karty pamięci lub akumulatora. Piasek i kurz mogą uszkodzić aparat, obiektywy, kartę pamięci lub akumulator. Wilgoć może doprowadzić do uszkodzenia funkcji aparatu i karty pamięci a nawet do ich całkowitego zniszczenia.

OBIEKTYW

- Obiektyw działa jak lupa, gdy jasne światło słoneczne bezpośrednio uderza na aparat. Dlatego należy koniecznie chronić urządzenie przed silnymi promieniami słonecznymi.
- Założenie zakrywki obiektywu i przechowywanie aparatu w cieniu (lub najlepiej w torbie) pomoże zapobiec uszkodzeniu wnętrza aparatu.

AKUMULATOR

- Stosowanie akumulatora niezgodnie z przepisami lub stosowanie nieprzeznaczonych dla produktu typów akumulatorów może doprowadzić do wybuchu!
- Nie należy wystawiać akumulatora na działanie promieni słonecznych, ciepła, wilgoci lub wody przez dłuższy czas. Nie wolno także umieszczać akumulatorów w kuchence mikrofalowej lub w pojemniku wysokociśnieniowym, gdyż zachodzi wówczas ryzyko pożaru lub wybuchu!
- Wilgotnych lub mokrych akumulatorów nigdy nie wolno ładować ani umieszczać w aparacie.
- Zawór bezpieczeństwa w akumulatorze zapewnia kontrolę nad nadciśnieniem, które może powstać w przypadku niewłaściwej obsługi. Spuchnięte akumulatory należy jednak natychmiast usunąć. Istnieje niebezpieczeństwo wybuchu!
- Zawsze utrzymywać styki akumulatora w czystości i zapewnić swobodny dostęp do nich. Baterie litowo-jonowe są wprawdzie zabezpieczone przed zwarciami, ale mimo to kontakty powinny być

chronione przed przedmiotami metalowymi takimi jak klamry biurowe lub biżuteria. Akumulator po zwarciu może stać się bardzo gorący i spowodować silne poparzenia.

- Jeśli akumulator upadnie na ziemię, należy sprawdzić, czy obudowa lub kontakty nie uległy uszkodzeniu. Włożenie uszkodzonego akumulatora może spowodować uszkodzenie samego aparatu.
- W przypadku pojawienia się nieprzyjemnego zapachu, odbarwienia, deformacji, przegrzania lub wycieku płynu, akumulator należy natychmiast wyjąć z aparatu lub ładowarki i wymienić. W przeciwnym razie istnieje ryzyko przegrzania, pożaru i/lub wybuchu w przypadku dalszego używania akumulatora!
- Nigdy nie wrzucać akumulatora do ognia, ponieważ grozi to niebezpieczeństwem wybuchu.
- W przypadku wycieku płynu lub zapachu spalinowego, należy trzymać akumulator z dala od źródeł ciepła. Wyciekająca ciecz może spowodować wybuch!
- Użycie innych ładowarek niezatwierdzonych przez Leica Camera AG może doprowadzić do uszkodzenia akumulatora i w skrajnych przypadkach do poważnych zagrażających życiu obrażeń.
- Upewnij się, że używane gniazdo sieciowe jest swobodnie dostępne.
- Nie wolno otwierać ani akumulatora ani ładowarki. Naprawy mogą być przeprowadzane tylko przez autoryzowane warsztaty.
- Upewnij się, że akumulatory nie dostaną się w ręce dzieci. Połknięcie akumulatora może spowodować uduszenie.

PIERWSZA POMOC

- Jeśli płyn z akumulatora wejdzie w kontakt z oczami, istnieje ryzyko ślepoty. Natychmiast dokładnie przepłukać oczy czystą wodą. Nie wcierać w oczy. Natychmiast udać się do lekarza.
- Jeśli rozlana ciecz dostanie się na skórę lub ubranie, istnieje ryzyko obrażeń. Umyć stosowne miejsca czystą wodą.

ŁADOWARKA

- Jeśli ładowarka jest używana w pobliżu odbiorników radiowych, ich odbiór może być zakłócony. Zapewnić odległość co najmniej 1 m między urządzeniami.
- Gdy ładowarka jest używana, może wydawać dźwięki („brzęczenie”). Jest to normalne i nie stanowi usterki.
- Odłączyć ładowarkę od sieci, gdy nie jest używana, w przeciwnym razie będzie ona pobierać (bardzo małą) ilość energii, nawet gdy akumulator nie jest włożony.
- Zawsze utrzymywać styki baterii w czystości i nigdy nie dopuszczać do powstania zwarcia.

KARTA PAMIĘCI

- Dopóki na karcie pamięci zapisane jest nagranie lub karta pamięci jest odczytywana, nie wolno jej wyjmować. W tym czasie nie wolno również wyłączać aparatu ani narażać go na wibracje.
- Dopóki status LED się świeci, sygnalizując, że aparat uzyskuje dostęp do pamięci, nie należy otwierać komory ani wyjmować karty pamięci ani akumulatora. W przeciwnym razie dane na karcie mogą zostać zniszczone, a aparat może działać nieprawidłowo.
- Nie należy upuszczać ani zginać kart pamięci, ponieważ mogą one ulec uszkodzeniu, a zapisane na nich dane mogą zostać utracone.
- Nie dotykać styków z tyłu karty pamięci i trzymać je z dala od brudu, kurzu i wilgoci.
- Upewnić się, że karty pamięci są niedostępne dla dzieci. W przypadku połączonych kart pamięci istnieje niebezpieczeństwo udławienia się.

CZUJNIK

- Promieniowanie na dużych wysokościach (np. podczas lotów samolotem) może powodować uszkodzenia pikseli.

PASEK DO NOSZENIA

- Paski do noszenia są zwykle wykonane z wyjątkowo wytrzymałego materiału. Dlatego należy je trzymać z dala od dzieci. Nie są one zabawkami i są potencjalnie niebezpieczne dla dzieci ze względu na ryzyko uduszenia.
- Pasów należy używać wyłącznie do przenoszenia aparatu fotograficznego lub lornetki. Każde inne użycie wiąże się z ryzykiem obrażeń ciała i może spowodować uszkodzenie paska do noszenia, dlatego jest niedozwolone.
- Pasków nie należy używać z aparatami fotograficznymi ani lornetkami podczas uprawiania sportu, gdy istnieje szczególnie wysokie ryzyko zaczepienia paskiem (np. podczas wspinaczki górskiej i podobnych sportów uprawianych na świeżym powietrzu).

STATYW

- W przypadku korzystania ze statywu należy sprawdzić jego stabilność i przekręcić aparat, zmieniając położenie statywu, a nie przekręcając sam aparat. Podczas korzystania ze statywu należy również uważać, aby nie dokręcić zbyt mocno śruby statywu, nie używać niepotrzebnej siły itp. Unikać transportowania aparatu z zamocowanym statywem. Można zranić siebie lub inne osoby albo uszkodzić aparat.

LAMPA BŁYSKOWA

- Używanie niekompatybilnych lamp błyskowych z Leica SL2 może w najgorszym przypadku doprowadzić do nieodwracalnego uszkodzenia aparatu lub lampy błyskowej.

Więcej informacji o koniecznych działaniach, które należy podjąć w przypadku wystąpienia problemów, można znaleźć w rozdziale "Pielegnacja/przechowywanie".

APARAT/OBIEKTYW (dotyczy aparatów systemowych)

- Proszę zanotować numer fabryczny aparatu (wygrawerowany na dole obudowy) oraz obiektywów, ponieważ jest on niezwykle ważny w przypadku zgubienia.
- Aby zapobiec przedostawaniu się kurzu itp. do wnętrza aparatu zawsze powinien być założony obiektyw lub osłona bagnetowa.
- Z tego samego powodu zmiany obiektywu powinny następować szybko i w otoczeniu możliwie pozbawionym pyłów.
- Zaślepka bagnetu lub tylna osłona obiektywu nie powinny być przechowywane w kieszeni spodni, ponieważ mogą one się w niej zakurzyć i kurz może następnie przedostać się do wnętrza aparatu przy ich zakładaniu.

EKRAN

- Jeśli aparat jest narażony na duże wahania temperatury, na ekranie może tworzyć się kondensacja. Należy wytrzeć go ostrożnie miękką i suchą szmatką.
- Jeśli w momencie włączenia aparatu jest bardzo zimno, obraz na monitorze będzie początkowo nieco ciemniejszy niż zwykle. Gdy tylko ekran się rozgrzeje, powróci do normalnej jasności.

AKUMULATOR

- Akumulator może być ładowany tylko w określonym zakresie temperatur. Szczegółowe informacje na temat warunków pracy można znaleźć w rozdziale „Dane techniczne” (patrz str. 292).

- Akumulatory litowo-jonowe mogą być ładowane w każdej chwili, niezależnie od ich stanu naładowania. Jeśli akumulator jest tylko częściowo rozładowany na początku ładowania, pełne ładowanie będzie odpowiednio szybkie.
- Nowe akumulatory są tylko częściowo naładowane fabrycznie, więc powinny zostać w pełni naładowane przed pierwszym użyciem.
- Nowe akumulatory osiągają pełną wydajność dopiero po 2-3-krotnym całkowitym ładowaniu i – przez używanie aparatu – po ich ponowym wyładowaniu. Wyładowanie powinno być powtarzane co ok. 25 cykli.
- Podczas procesu ładowania, zarówno akumulator jak i ładowarka ulegają rozgrzaniu. Jest to normalne i nie stanowi usterki.
- Jeśli obie diody LED migają szybko po rozpoczęciu ładowania (> 2 Hz), to jest to oznaka błędów w ładowaniu (np. ze względu na przekroczenie maksymalnego czasu ładowania, napięcia lub temperatur poza dopuszczalnymi zakresami lub zwarcia). W takim przypadku należy odłączyć ładowarkę od sieci elektrycznej i wyjąć akumulator. Upewnić się, że warunki termalne wymienione powyżej są spełnione i następnie ponownie rozpocząć proces ładowania. Jeżeli problem nadal występuje, należy skontaktować się ze sprzedawcą, przedstawicielem firmy Leica w kraju lub firmą Leica Camera AG.
- Akumulatory litowo-jonowe wielokrotnego ładowania wytwarzają energię elektryczną w wyniku wewnętrznych reakcji chemicznych. Na te reakcje wpływa również temperatura i wilgotność powietrza na zewnątrz. Aby zapewnić maksymalną żywotność akumulatora, nie należy wystawiać go na działanie skrajnie wysokich lub niskich temperatur (np. w stojącym samochodzie w lecie lub w zimie).
- Żywotność każdego akumulatora – nawet w optymalnych warunkach pracy – jest ograniczona! Po kilkuset cyklach ładowania można zauważyć po wyraźnie krótszych czasach pracy.

- Wymienny akumulator zasila drugi akumulator (tzw. akumulator buforowy) zainstalowany na stałe w aparacie, co zapewnia przechowywanie czasu i daty przez kilka tygodni. Jeśli pojemność akumulatora buforowego zostanie wyczerpana, należy go naładować poprzez włożenie naładowanego akumulatora. Jednak po całkowitym rozładowaniu obu akumulatorów trzeba ponownie ustawić czas i datę.
- Jeśli pojemność akumulatora zmniejszy się lub używany jest stary akumulator, w zależności od używanej funkcji aparatu pojawią się komunikaty ostrzegawcze, a działanie funkcji może być ograniczone lub całkowicie zablokowane.
- Wyjąć akumulator, jeśli aparat nie będzie używany przez dłuższy czas. Najpierw wyłączyć aparat za pomocą głównego wyłącznika. W przeciwnym razie po kilku tygodniach akumulator może ulec głębokiemu rozładowaniu, tzn. napięcie może gwałtownie spaść, ponieważ aparat pobiera niewielką ilość prądu spoczynkowego do zapisywania ustawień, nawet gdy jest wyłączony.
- Uszkodzone akumulatory należy oddać do punktu zbiórki w celu prawidłowego recyklingu zgodnie z odpowiednimi przepisami.
- Data produkcji znajduje się na samym akumulatorze. Format daty to dzień/rok.
- Zaleca się od czasu do czasu formatować kartę pamięci, ponieważ fragmentacja zachodząca na skutek usuwania danych może sprawić, że część pamięci będzie zablokowana.
- Zazwyczaj nie jest konieczne formatowanie już włożonych kart pamięci w celu ich inicjalizacji. Należy jednak o niej pamiętać w przypadku pierwszego użycia karty, która nie jest jeszcze sformatowana lub została sformatowana w innym urządzeniu (np. w komputerze).
- Ponieważ pola elektromagnetyczne, ładunki elektrostatyczne oraz wady aparatu i karty mogą doprowadzić do uszkodzenia lub utraty danych na karcie pamięci, zaleca się dodatkowe przeniesienie danych do komputera i zapisanie ich tam.
- Karty pamięci SD, SDHC i SDXC posiadają suwak zabezpieczenia przed zapisem, który może być użyty do zablokowania ich przed niezamierzonym zapisem i usunięciem. Suwak znajduje się po ściętej stronie karty. W dolnej pozycji, oznaczonej LOCK, dane są zabezpieczone.
- W przypadku formatowania karty pamięci wszystkie znajdujące się na niej dane zostaną utracone. Zabezpieczenie przed usunięciem odpowiednio oznaczonych nagrań nie uniemożliwia formatowania.

KARTA PAMIĘCI

- Asortyment oferowanych kart SD/SDHC/SDXC jest zbyt duży, aby Leica Camera AG mogła w pełni przetestować wszystkie dostępne typy pod kątem kompatybilności i jakości. Z reguły nie należy spodziewać się uszkodzeń aparatu lub karty. Jednakże Leica Camera AG nie ponosi gwarancji funkcjonalności dla użycia tzw. kart generycznych (niemarkowych), które szczególnie często nie spełniają standardów SD/SDHC/SDXC.

CZUJNIK

- Jeśli do szkła pokrywy czujnika przylegają cząsteczki kurzu lub brudu, to w zależności od wielkości cząsteczek mogą one być widoczne w postaci ciemnych plam lub przebarwień na zdjęciach (w przypadku aparatów systemowych). Aby wyczyścić czujnik, można wystać aparat do Działu Obsługi Klienta Leica (patrz. str. 298). Czyszczenie to nie wchodzi jednak w zakres usług gwarancyjnych i podlega opłacie.

DANE

- Wszystkie dane, w tym dane osobowe, mogą zostać zmienione lub usunięte w wyniku wadliwej lub przypadkowej obsługi, elektryczności statycznej, wypadków, awarii, napraw i innych działań.
- Proszę zwrócić uwagę, że Leica Camera AG nie ponosi żadnej odpowiedzialności za bezpośrednie lub wtórne szkody wynikające ze zmiany lub zniszczenia danych i informacji osobowych.

AKTUALIZACJA OPROGRAMOWANIA SPRZĘTOWEGO

Leica nieustannie pracuje nad dalszym rozwojem i optymalizacją modelu Leica SL2. Ponieważ w przypadku aparatów cyfrowych bardzo wiele funkcji jest sterowanych czysto elektronicznie, ulepszenia i rozszerzenia zakresu funkcji mogą być zainstalowane w aparacie w późniejszym czasie. W tym celu Leica wprowadza w nieregularnych odstępach czasu tak zwane aktualizacje oprogramowania sprzętowego. W zasadzie aparaty są dostarczane już w stanie fabrycznym z najnowszym oprogramowaniem, ale można również łatwo pobrać oprogramowanie samodzielnie z naszej strony internetowej i zainstalować je w aparacie.

Po rejestracji jako właściciel sprzętu na stronie głównej Leica Camera, można abonować newsletter informujący o dostępności aktualizacji oprogramowania.

Dalsze informacje dotyczące rejestracji i aktualizacji oprogramowania sprzętowego dla Leica SL2, jak również wszelkie zmiany i uzupełnienia wyjaśnień zawartych w instrukcji obsługi, można znaleźć zarówno w obszarze pobierania jak i w części „Obszar Klienta” Leica Camera AG pod adresem: club.leica-camera.com

Leica przeprowadza również aktualizacje oprogramowania sprzętowego dla obiektywów w nieregularnych odstępach czasu. Można łatwo pobrać nowe oprogramowanie z naszej strony i przenieść je do obiektywu. Aby uzyskać więcej informacji patrz str. 259.

O tym, czy aparat i obiektyw są wyposażone w aktualną wersję oprogramowania sprzętowego, można dowiedzieć się w punkcie menu **Camera Information** (patrz str. 259).

GWARANCJA

Oprócz ustawowych praw z tytułu rękojmi Leica Camera AG oferuje gwarancję na niniejszy produkt od dnia zakupu u autoryzowanego sprzedawcy. Dotychczas warunki gwarancji były dołączane do opakowania produktu. W ramach naszej nowej obsługi klienta są one teraz dostępne wyłącznie online. Ma to tę zaletę, że w każdej chwili można uzyskać dostęp do warunków gwarancji obowiązujących dla konkretnego produktu. Należy pamiętać, że dotyczy to wyłącznie produktów, które nie są dostarczane z załączonymi warunkami gwarancji. Dla produktów z załączonymi warunkami gwarancji obowiązują wyłącznie te warunki. Więcej informacji na temat zakresu gwarancji, świadczeń gwarancyjnych i ograniczeń można znaleźć na stronie:

<https://warranty.leica-camera.com>

Leica SL2 jest zabezpieczona przed bryzgami wody i kurzem.

Aparat został przetestowany w kontrolowanych warunkach laboratoryjnych i jest sklasyfikowany w klasie IP54 zgodnie z normą DIN EN 60529. Należy wziąć pod uwagę, że ochrona przed wodą rozpryskową i pyłem nie jest trwała i z czasem ulega osłabieniu. Instrukcje dotyczące czyszczenia i suszenia aparatu znajdują się w rozdziale „Pielęgnacja/przechowywanie”. Gwarancja nie obejmuje uszkodzeń spowodowanych przez płyny. Otwarcie aparatu przez nieautoryzowanego sprzedawcę lub partnera serwisowego spowoduje utratę gwarancji w odniesieniu do ochrony przed bryzgami wody i kurzem.

SPIS TREŚCI

UWAGA WSTĘPNA	2
ZAKRES DOSTAWY.....	2
CZĘŚCI ZAMIENNE/AKCESORIA	3
WSKAZÓWKI PRAWNE.....	4
INSTRUKCJE BEZPIECZEŃSTWA	8
WSKAZÓWKI OGÓLNE	12
GWARANCJA	15
SPIS TREŚCI.....	16
OZNACZENIE CZĘŚCI.....	24
POWIADOMIENIA.....	28
ZDJĘCIE	28
VIDEO/CINE	30
OZNACZENIA NA GÓRNYM WYŚWIETLACZU	32
PRZYGOTOWANIA	34
MONTAŻ PASKA DO NOSZENIA	34
PRZYGOTOWANIE ŁADOWARKI	34
ŁADOWANIE AKUMULATORA	35
ŁADOWANIE PRZEZ ZŁĄCZE USB.....	36
WKŁADANIE/WYJMOWANIE AKUMULATORA	36
WKŁADANIE/WYJMOWANIE KARTY PAMIĘCI	37
OBIEKTYW	39
UŻYTECZNE OBIEKTYWY	39
WYMIANA OBIEKTYWU.....	41
REGULACJA DIOPTRII	44
WIELOFUNKCYJNY „HANDGRIP” SL	45

INSTRUKCJA OBSŁUGI APARATU.....	50
ELEMENTY OBSŁUGI	50
GŁÓWNY WYŁĄCZNIK	50
SPUST MIGAWKI.....	51
PRZEDNIE POKRĘTŁO REGULACYJNE	52
TYLNE POKRĘTŁO REGULACYJNE.....	52
DŹOJSTIK	53
PRZYCISK PLAY / PRZYCISK MENU	53
PRZYCISKI FUNKCYJNE.....	54
EKRAŃ (EKRAŃ DOTYKOWY)	55
GÓRNY WYŚWIETLACZ	56
STEROWANIE MENU	56
ELEMENTY OBSŁUGI.....	56
OBSZARY MENU	57
USTAWIENIA W TRYBIE ZDJĘCIE I FILM.....	58
ZMIANA OBSZARU MENU	59
EKRAŃ STATUSU	60
MENU GŁÓWNE	62
NAWIGACJA W MENU	63
PODMENU	65
KLAWIATURA/KLAWIATURA NUMERYCZNA	65
PASEK MENU.....	66
MENU SKALOWANIA.....	66
MENU DATY/CZASU	67
KOMBI MENU (PROFILE AF).....	67
KOMBI MENU (WŁAŚCIWOŚCI OBRAZU).....	68
ZINDYWIDUALIZOWANA OBSŁUGA	70
MENU FAVORITES.....	70
ZARZĄDZANIE MENU FAVORITES.....	70
BEZPOŚREDNI DOSTĘP DO FUNKCJI MENU	71
ZMIANA PRZYPORZĄDKOWANIA.....	71
WYWOŁANIE PRZYPORZĄDKOWANEJ FUNKCJI MENU	71
PROGRAMOWANIE POKRĘTEŁ REGULACYJNYCH	72
W PRZYPADKU UŻYCIA OBIEKTYWÓW	73

W PRZYPADKU UŻYCIA OBIEKTYWÓW MF	74
KIERUNEK OBROTU POKRĘTEŁ REGULACYJNYCH	75
FUNKCJE DŹWIĘKOWE	75
BLOKADA ELEMENTÓW OBSŁUGI	76
PROFIL UŻYTKOWNIKA.....	76
PODSTAWOWE USTAWIENIA APARATU	80
JĘZYK MENU.....	80
DATA/CZAS.....	80
POBIERANIE USTAWIENI Z URZĄDZENIA MOBILNEGO	80
RĘCZNE WPROWADZANIE USTAWIENI	80
JEDNOSTKA ODLEGŁOŚCI.....	81
TRYB OSZCZĘDZANIA ENERGII (TRYB GOTOWOŚCI).....	82
USTAWIENIA EKRANU I WIZJERA.....	82
ZASTOSOWANIE EKRANU/EVF	83
CZUŁOŚĆ CZUJNIKA ZBLIŻENIA OKA	83
JASNOŚĆ	84
EKRAN	84
EVF	84
ODWZOROWANIE KOLORÓW	84
EKRAN	84
EVF	84
AUTOMATYCZNE WYŁĄCZANIE EKRANU ORAZ EVF	85
CZĘSTOTLIWOŚĆ ODŚWIEŻANIA EVF	85
SYGNAŁY DŹWIĘKOWE.....	85
GŁOŚNOŚĆ.....	85
SYGNAŁY DŹWIĘKOWE.....	85
SZUM MIGAWKI ELEKTRONICZNEJ.....	86
POTWIERDZENIE AUTOFOKUSA.....	86
FOTOGRAFOWANIE BEZGŁOŚNE.....	86

<<< TRYB ZDJĘCIA >>>	88
----------------------------	----

USTAWIENIA ZDJĘCIA.....	88
FORMAT CZUJNIKA.....	88
FORMAT PLIKU	89
ROZDZIELCZOŚĆ.....	90
FORMAT OBRAZU	90
FILM STYLE	91
WŁAŚCIWOŚCI ZDJĘĆ	91
PROFILE KOLOROWE.....	92
PROFILE CZARNO-BIAŁE.....	92
INDYWIDUALIZACJA PROFILI ZDJĘĆ	92
AUTOMATYCZNE OPTIMALIZACJE	93
TŁUMIENIE SZUMU.....	93
TŁUMIENIE SZUMU PRZY DŁUGIM CZASIE EKSPOZYCJI.....	93
TŁUMIENIE SZUMU PODCZAS NAGRAŃ JPG	93
STABILIZACJA OBRAZU	94
USTAWIENIE KIERUNKU STABILIZACJI.....	94
OPTIMALIZACJA CIEMNYCH STREF (IDR).....	95
ZAKRES DYNAMIKI.....	95
FUNKCJA IDR.....	95
ZARZĄDZANIE DANYMI	96
OPCJE PRZECHOWYWANIA	96
FORMATOWANIE KARTY PAMIĘCI	96
STRUKTURA DANYCH	97
ZMIANA NAZWY PLIKÓW.....	98
UTWORZENIE NOWEGO FOLDERU	99
OZNACZANIE INFORMACJI O PRAWACH AUTORSKICH	99
ZAPISYWANIE LOKALIZACJI ZAPISU.....	99
TRANSMISJA DANYCH	100
PRAKTYCZNE USTAWIENIA DOMYŚLNE.....	102
TOUCH AF.....	102
TOUCH AF W TRYBIE EVF.....	102

INDYWIDUALNE USTAWIENIA W OBIEKTYWIE.....	103	USTAWIENIA AF	117
WZROST WARTOŚCI EV	103	PROFILE AF	117
EKRANY POMOCY	104	PRE-FOCUS.....	119
PROFILE INFORMACYJNE.....	104	OGRANICZENIE OSTROŚCI.....	119
PRZEŁĄCZANIE PROFILI INFORMACYJNYCH.....	105	SZYBKE USTAWIENIE AF.....	120
DEZAKTYWACJA POSZCZEGÓLNYCH PROFILI INFORMACYJNYCH	105	WYWOŁANIE SZYBKIEGO USTAWIENIA AF.....	120
DOSTOSOWYWANIE PROFILI INFORMACYJNYCH	105	ZMIANA WIELKOŚCI POLA POMIAROWEGO AF.....	120
DOSTĘPNE POWIADOMIENIA.....	106	ZMIANA METODY POMIARU AF	120
PASKI INFORMACYJNE.....	106	FUNKCJE POMOCNICZE AF.....	121
SIATKI.....	106	POWIĘKSZENIE W TRYBIE AF	121
CLIPPING.....	106	OŚWIETLENIE WSPOMAGAJĄCE AF.....	122
FOCUS PEAKING.....	107	AKUSTYCZNE POTWIERDZENIE AF	122
POZIOMICA	108	PRZESUWANIE POLA POMIARU AF	122
HISTOGRAM	109	RĘCZNE USTAWIENIE OSTROŚCI (MF).....	123
CZASOWE WŁĄCZENIE/WYŁĄCZENIE POSZCZEGÓLNYCH FUNKCJI	109	FUNKCJE POMOCNICZE MF.....	123
WZMOCNIENIE PODGLĄDU NA ŻYWO	110	FOCUS PEAKING.....	123
FUNKCJE POMOCNICZE AF	110	POWIĘKSZENIE W TRYBIE MF	124
OŚWIETLENIE WSPOMAGAJĄCE AF.....	110	WSKAŹNIK ODLEGŁOŚCI.....	126
AKUSTYCZNE POTWIERDZENIE AF.....	111	KORZYSTANIE Z AUTOFOKUSA W TRYBIE MF.....	126
FOTOGRAFOWANIE	112	CZUŁOŚĆ ISO	127
TRYB NAGRYWANIA	112	STAŁE WARTOŚCI ISO	127
USTAWIENIA OSTROŚCI	113	AUTOMATYCZNE USTAWIENIE	127
FOTOGRAFOWANIE Z AF.....	113	ZAKRESY USTAWIEŃ LIMITÓW.....	127
TRYBY PRACY FUNKCJI AUTOFOKUS.....	113	DYNAMICZNE USTAWIENIE ISO	128
INTELGENTNY AF	113	FLOATING ISO	129
AFs (single).....	113	BALANS BIELI	129
AFc (continuous).....	113	REGULACJA AUTOMATYCZNA/USTAWIENIA STAŁE	130
METODY POMIARU FUNKCJI AUTOFOKUS.....	114	RĘCZNE USTAWIENIE PRZEZ POMIAR	130
POMIAR WIELOPOŁOWY	114	GRAY CARD	131
POMIAR PUNKTOWY/POLOWY.....	114	GRAYCARD LIVE VIEW	131
OBSZAR	115	BEZPOŚREDNIE USTAWIENIE TEMPERATURY BARWOWEJ	132
ŚLEDZENIE	115	EKSPOZYCJA.....	132
ROZPOZNAWANIE OSÓB (ROZPOZNAWANIE TWARZY).....	116	TYP MIGAWKI.....	133
		TRYBY EKSPOZYCJI.....	136
		WYBÓR TRYBU PRACY	136

W PEŁNI AUTOMATYCZNE USTAWIENIE EKSPOZYCJI - P.....	137	TRYB ODTWARZANIA (ZDJĘCIE)	162
AUTOMATYKA PROGRAMOWA – P	137	ELEMENTY OBSŁUGI W TRYBIE ODTWARZANIA	162
ZMIANA DOMYŚLNYCH KOMBINACJI CZASU OTWARCIA MIGAWKI I PRZYSŁONY (PRZESUNIĘCIE).....	137	URUCHAMIANIE I OPUSZCZANIE TRYBU ODTWARZANIA.....	164
PÓŁAUTOMATYCZNE USTAWIENIE EKSPOZYCJI - A/S	138	WYBÓR I PRZEWIJANIE ZDJĘĆ	165
AUTOMATYKA Z PRESELEKCJĄ PRZYSŁONY – A	138	INFORMACJE WYŚWIETLANE W TRYBIE ODTWARZANIA	166
AUTOMATYKA Z PRESELEKCJĄ CZASU – S	138	POWIĘKSZANIE FRAGMENTU	167
RĘCZNE USTAWIANIE EKSPOZYCJI - M	139	WYŚWIETLANIE KILKU ZDJĘĆ W TYM SAMYM CZASIE.....	168
DŁUGI CZAS EKSPOZYCJI	140	ZAZNACZANIE I OCENIANIE ZDJĘĆ	170
STAŁE CZASY OTWARCIA MIGAWKI.....	140	USUWANIE ZDJĘĆ.....	170
FUNKCJA B	140	USUWANIE POJEDYŃCZYCH ZDJĘĆ	171
KONTROLA EKSPOZYCJI	141	USUWANIE KILKU ZDJĘĆ NA RAZ	171
PODGLĄD EKSPOZYCJI	141	USUWANIE WSZYSTKICH ZDJĘĆ	172
PRZECHOWYWANIE WARTOŚCI POMIAROWYCH.....	141	USUWANIE ZDJĘĆ BEZ OCENY	173
KOMPENSACJA EKSPOZYCJI	144	PODGLĄD OSTATNIEGO ZDJĘCIA	173
SPRAWDZANIE GŁĘBI OSTROŚCI	145	POKAZ SLAJDÓW.....	174
TRYBY NAGRYWANIA.....	146	<<<>>>	175
ZAPIS SERYJNY	146	<<< TRYB FILM >>>	176
ZAPIS INTERWAŁOWY	147	USTAWIENIA FILMU.....	176
BRACKETING EKSPOZYCJI.....	149	FORMAT CZUJNIKA.....	176
MULTISHOT	150	FORMAT PLIKU	176
CZAS REALIZACJI.....	151	FORMAT FILM.....	177
KOREKCJA RUCHU	151	DOSTĘPNE ROZDZIELCZOŚCI.....	177
SAMOWYZWALACZ	152	DOSTĘPNE LICZBY KLATEK NA SEKUNDĘ	177
SPECJALNE TRYBY NAGRYWANIA.....	153	USTAWIANIE FORMATU FILMU	178
IMAGE OVERLAY	153	VIDEO STYLE.....	178
FOTOGRAFOWANIE Z LAMPĄ BŁYSKOWĄ	155	WŁAŚCIWOŚCI ZDJĘĆ	178
UŻYTECZNE LAMPY BŁYSKOWE.....	155	PROFILE FILMU	179
POMIAR EKSPOZYCJI Z LAMPĄ BŁYSKOWĄ (POMIAR TTL).....	156	PROFILE KOLOROWE.....	179
USTAWIENIA W LAMPIE BŁYSKOWEJ.....	157	PROFIL CZARNO-BIAŁY.....	179
STEROWANIE LAMPY BŁYSKOWEJ.....	157	INDYWIDUALIZACJA PROFILI FILMU	180
CZAS SYNCHRONIZACJI	157		
ZASIĘG LAMPY BŁYSKOWEJ	158		
KOMPENSACJA EKSPOZYCJI LAMPY BŁYSKOWEJ	159		

USTAWIENIA AUDIO	180	EKRANY POMOCY	197
MIKROFON	180	PROFILE INFORMACYJNE	197
REDUKCJA SZUMU WIATRU.....	181	PRZEŁĄCZANIE PROFILI INFORMACYJNYCH.....	198
TIMECODE	181	DEZAKTYWACJA POSZCZEGÓLNYCH PROFILI INFORMACYJNYCH	198
TRYB TIMECODE	181	DOSTOSOWYWANIE PROFILI INFORMACYJNYCH	198
CZAS ROZPOCZĘCIA.....	182	DOSTĘPNE POWIADOMIENIA	199
VIDEO GAMMA	182	PASKI INFORMACYJNE.....	199
USTAWIENIA HLG	183	SIATKI.....	199
USTAWIENIA L-LOG	183	ZEBRA.....	199
USTAWIANIE/ZARZĄDZANIE PROFILAMI LUT.....	183	FOCUS PEAKING.....	200
KORZYSTANIE Z PROFILI LUT.....	186	POZIOMICA	201
AUTOMATYCZNE OPTIMALIZACJE	188	HISTOGRAM	202
STABILIZACJA FILMU.....	188	FUNKCJE POMOCY FILMU	202
OPTIMALIZACJA CIEMNYCH STREF (IDR).....	188	WARTOŚCI REFERENCYJNE	202
ZAKRES DYNAMIKI.....	188	COLOR BAR	202
FUNKCJA IDR.....	189	DŹWIĘK TESTOWY.....	203
ZARZĄDZANIE DANYMI	189	ZASTOSOWANIE.....	204
NAGRYWANIE SEGMENTOWE	189	REC FRAME	204
FORMATOWANIE KARTY PAMIĘCI	190	WAVEFORM MONITOR (WFM)	205
STRUKTURA DANYCH	191	DOSTOSOWYWANIE WIDOKU	206
ZMIANA NAZWY PLIKÓW	192	WSKAZANIE FORMATU OBRAZU	206
UTWÓRZ NOWY FOLDER	192	SAFETY AREA	208
OZNACZANIE INFORMACJI O PRAWACH AUTORSKICH	192	NAGRYWANIE	210
TRANSMISJA DANYCH	193	TRYB VIDEO I TRYB CINE	210
PRAKTYCZNE USTAWIENIA DOMYŚLNE	194	URUCHAMIANIE/WYŁĄCZANIE TRYBU FILM	211
TOUCH AF	194	URUCHOMIENIE/ZATRZYMANIE NAGRYWANIA	212
TOUCH AF W TRYBIE EVF.....	194	WYŚWIETLANIE I OBSŁUGA PRZEZ USB-PTP	
INDYWIDUALNE USTAWIENIA W OBIEKTYWIE	195	Z ZEWNĘTRZNYMI AKCESORIAMI (TAKIMI JAK GIMBALE).....	212
WZROST WARTOŚCI EV	195	USTAWIANIE OSTROŚCI	213
WYJŚCIE AUDIO	196	TRYBY PRACY FUNKCJI AUTOFOKUS	213
USTAWIANIE POZIOMU WYJŚCIOWEGO.....	196	STEROWANIE AUTOFOKUSEM	214
WYJŚCIE HDMI Z DŹWIĘKIEM LUB BEZ	196	TOUCH AF	214
		PRZERWANIE CIĄGŁEGO USTAWIANIA OSTROŚCI	214
		METODY POMIARU FUNKCJI AUTOFOKUS	214

ŚLEDZENIE	216	CZĘŚCIOWO AUTOMATYCZNE USTAWIENIE EKSPOZYCJI – A/S	240
ROZPOZNAWANIE OSÓB (ROZPOZNAWANIE TWARZY).....	216	RĘCZNE USTAWIENIE EKSPOZYCJI – M	240
USTAWIENIA AF	217	KOMPENSACJA EKSPOZYCJI	241
OGRANICZENIE OSTROŚCI	218	TRYB ODTWARZANIA (FILM)	242
SZYBKIE USTAWIANIE AF	218	ELEMENTY OBSŁUGI W TRYBIE ODTWARZANIA	242
FUNKCJE POMOCNICZE AF	219	URUCHAMIANIE I OPUSZCZANIE TRYBU ODTWARZANIA.....	244
PRZESUWANIE POLA POMIARU AF	220	WYBÓR I PRZEWIJANIE FILMÓW.....	245
RĘCZNE USTAWIANIE OSTROŚCI (MF)	221	INFORMACJE WYŚWIETLANE W TRYBIE ODTWARZANIA	246
FUNKCJE POMOCNICZE MF.....	221	WYŚWIETLANIE KILKU FILMÓW W TYM SAMYM CZASIE	247
FOLLOW FOCUS.....	223	ZAZNACZANIE I OCENIANIE FILMÓW.....	248
SPOSÓB DZIAŁANIA FUNKCJI.....	224	USUWANIE FILMÓW	249
MENU FOLLOW FOCUS.....	224	USUWANIE POJEDYŃCZYCH FILMÓW	249
PRZYGOTOWANIE	225	USUWANIE KILKU FILMÓW NA RAZ	250
DEFINIOWANIE POZYCJI OGNISKOWANIA.....	225	USUWANIE WSZYSTKICH FILMÓW	251
ZMIANA POZYCJI OGNISKOWANIA	226	USUWANIE FILMÓW BEZ OCENY	251
ZASTOSOWANIE	227	POKAZ SLAJDÓW.....	252
WYWOŁANIE NA ŻĄDANIE.....	227	ODTWARZANIE FILMU	253
SEKWENCJA AUTOMATYCZNA.....	228	KADROWANIE FILMÓW.....	256
DALSZE USTAWIENIA	229	< < < > > >	257
SZYBKOŚĆ	229		
NASTĘPUJĄCY TRYB USTAWIANIA OSTROŚCI	229		
CZUŁOŚĆ ISO	229		
STAŁE WARTOŚCI ISO	229		
USTAWIANIE AUTOMATYCZNE.....	230		
DYNAMICZNE USTAWIENIE ISO	231		
FLOATING ISO	231		
CZUŁOŚĆ ASA	232		
BALANS BIELI	232		
STEROWANIE AUTOMATYCZNE/PRESETY.....	233		
REGULACJA RĘCZNA PRZEZ POMIAR	233		
BEZPOŚREDNIE USTAWIENIE TEMPERATURY BARWOWEJ	235		
EKSPOZYCJA.....	235		
TRYBY EKSPOZYCJI.....	238		
W PEŁNI AUTOMATYCZNE USTAWIENIE EKSPOZYCJI – P.....	239		

POZOSTAŁE FUNKCJE	258
RESETOVANIE APARATU DO USTAWIENÍ FABRYCZNYCH.....	258
AKTUALIZACJE OPROGRAMOWANIA SPRZĘTOWEGO	259
PRZEPROWADZANIE AKTUALIZACJI OPROGRAMOWANIA SPRZĘTOWEGO	260
LEICA FOTOS	264
POŁĄCZENIE	264
WYŁĄCZANIE WLAN	266
AUTOMATYCZNE WYŁĄCZANIE WLAN	266
RĘCZNE WYŁĄCZANIE WLAN	266
ZDALNE STEROWANIE APARATEM.....	267
PIELĘGNACJA/PRZECHOWYWANIE	268
MAPOWANIE MATRYCY.....	269
CZĘSTE PROBLEMY.....	270
PRZEGLĄD MENU.....	278
INDEKS	284
DANE TECHNICZNE.....	292
LEICA CUSTOMER CARE.....	298
LEICA AKADEMIE	299

Znaczenie poszczególnych kategorii informacji w niniejszej instrukcji

Wskazówka

Informacje dodatkowe

Ważne

Nieprzestrzeganie tego zalecenia może spowodować uszkodzenie aparatu, akcesoriów lub nagrań

Uwaga

Nieprzestrzeganie przepisów może doprowadzić do obrażeń ciała



OZNACZENIE CZĘŚCI

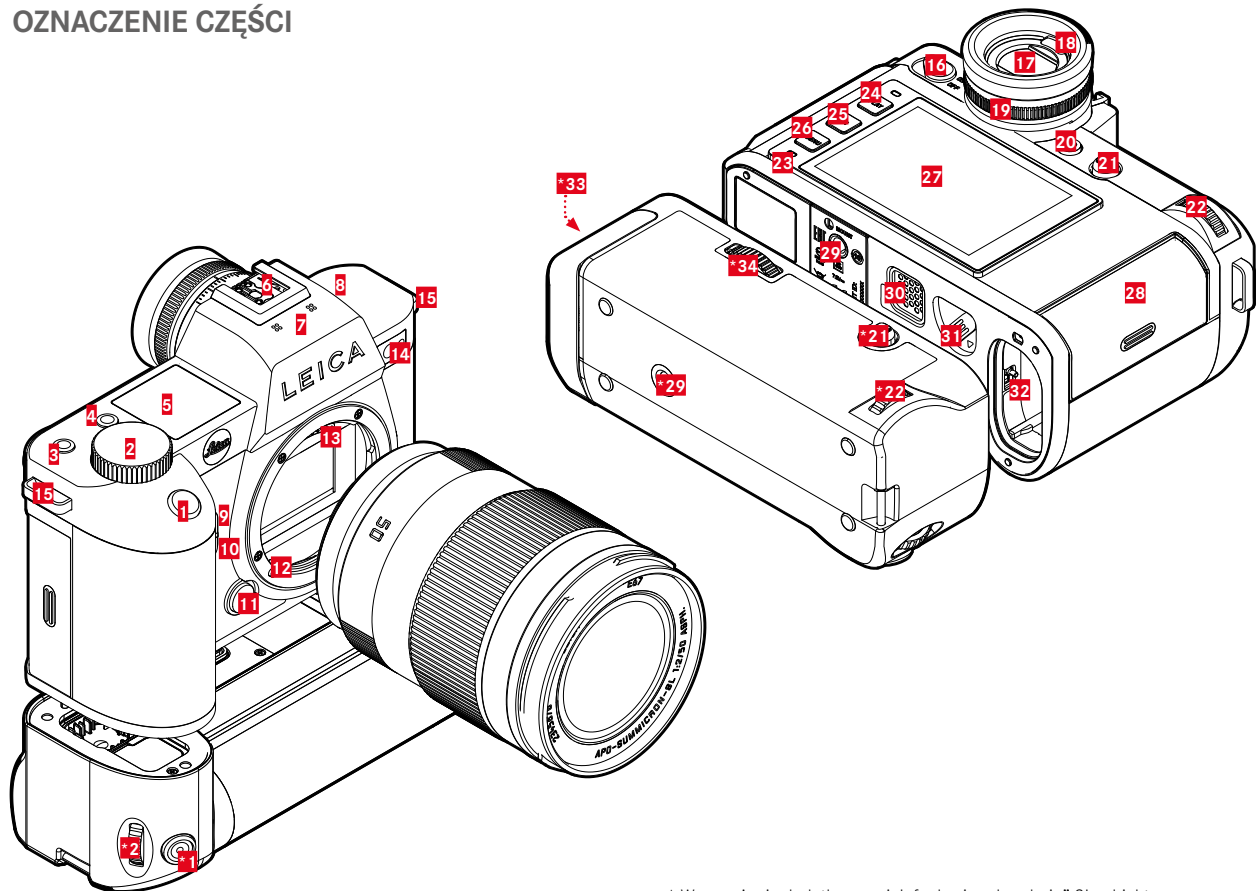

* Wyposażenie dodatkowe: wielofunkcyjny „handgrip” SL, obiektyw

LEICA SL2

- 1** Spust migawki
- 2** Przednie pokrętko regulacyjne
- 3** Przycisk funkcyjny
- 4** Przycisk funkcyjny
- 5** Górny wyświetlacz
- 6** Gorąca stopka
- 7** Mikrofony
- 8** Głośnik
- 9** Przycisk funkcyjny
- 10** Przycisk funkcyjny
- 11** Przycisk odblokowujący obiektyw
- 12** Bagnet Leica L
- 13** Listwa kontaktowa
- 14** Samowyzwalacz LED/Oświetlenie wspomagające AF/Czujnik pomiaru ekspozycji
- 15** Uszka do noszenia
- 16** Główny wyłącznik
- 17** Okular wizjera
- 18** Czujnik zbliżenia oka
- 19** Pierścień regulacji dioptrii
- 20** Przycisk funkcyjny
- 21** Dźwostek
- 22** Tyłne pokrętko regulacyjne
- 23** Status LED
- 24** Przycisk **PLAY**
- 25** Przycisk **FN**
- 26** Przycisk **MENU**
- 27** Ekran

- 28** Gniazdo kart pamięci
- 29** Gwint statywu
- 30** Klapka do wielofunkcyjnego „handgrip”
- 31** Suwak odblokowywania akumulatora
- 32** Komora akumulatora

WIELOFUNKCYJNY „HANDGRIP” SL

- *1** Spust migawki
- *2** Przednie pokrętko regulacyjne
- *21** Dźwostek
- *22** Tyłne pokrętko regulacyjne
- *29** Gwint statywu
- *33** Komora akumulatora „handgrip”
- *34** Blokada „handgrip”

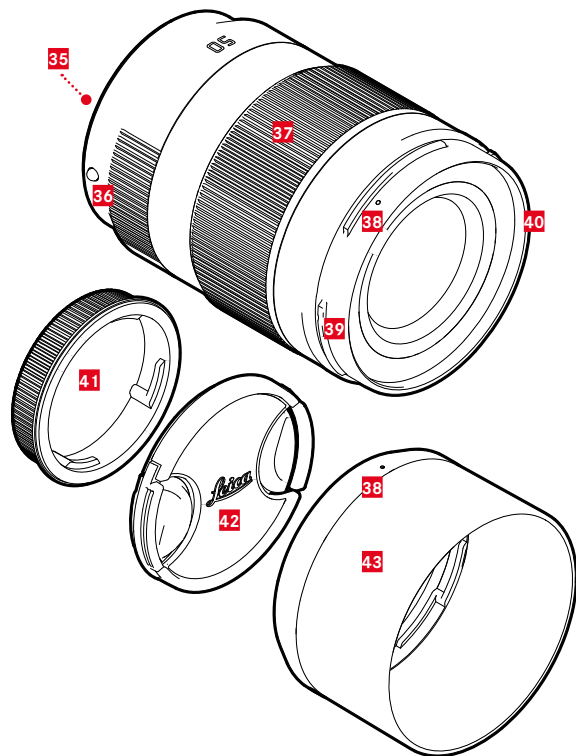

OBIEKTYW

- 35** Listwa kontaktowa
- 36** Punkt indeksowania do wymiany obiektywu
- 37** Pierścień regulacji ostrości
ew. Pierścień regulacji ogniskowej
- 38** Punkt indeksowania do montażu osłony przeciwsłonecznej
- 39** Bagnet zewnętrzny do osłony przeciwsłonecznej
- 40** Gwint wewnętrzny do filtra
- 41** Osłona bagnetu
- 42** Zakrywka obiektywu
- 43** Osłona przeciwsłoneczna

* Nie wchodzi w zakres dostawy. Przykładowa ilustracja. Wykonania techniczne mogą różnić się w zależności od wyposażenia.



POWIADOMIENIA

Obraz na ekranie na jest identyczny z tym na wizjerze.

ZDJĘCIE

EKRAN STATUSU

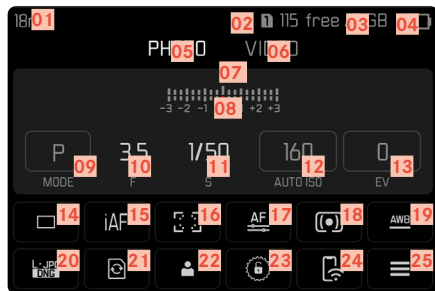

W TRAKCIE ROBIENIA ZDJĘCIA

Wszystkie oznaczenia/wartości odnoszą się do aktualnych ustawień.

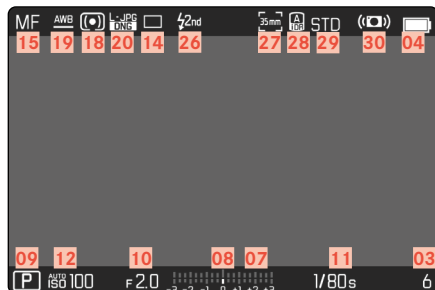

W TRAKCIE ODTWARZANIA

Wszystkie oznaczenia/wartości odnoszą się do aktualnego nagrania.

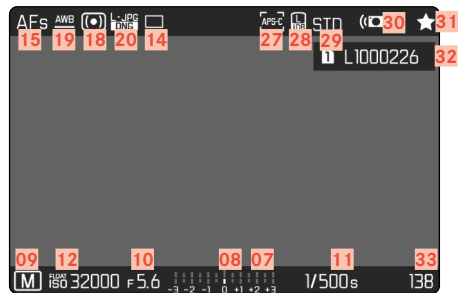

WŁĄCZONA FUNKCJA Capture Assistants

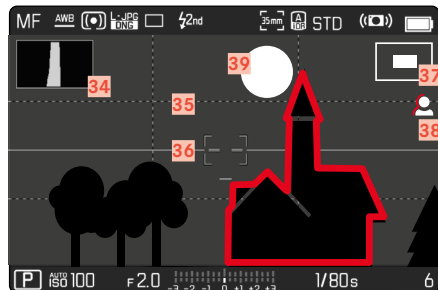

- 01 Ogniskowa
- 02 Zastosowana karta pamięci
- 03 Pozostała pojemność pamięci
- 04 Pojemność baterii
- 05 Menu FOTO
- 06 Menu VIDEO
- 07 Skala światła
- 08 Skala kompensacji ekspozycji
- 09 Tryb ekspozycji
- 10 Wartość przysłony
- 11 Czas otwarcia migawki
- 12 Czulość ISO
- 13 Wartość kompensacji ekspozycji
- 14 Tryb nagrywania (Drive Mode)
- 15 Tryb ustawiania ostrości
- 16 Metoda pomiaru autofokusa
- 17 Ustawienia autofokusa
- 18 Metoda pomiaru ekspozycji
- 19 Tryb balansu bieli
- 20 Format pliku/poziom kompresji/rozdzielczość
- 21 Formatowanie karty pamięci
- 22 Profil użytkownika
- 23 Blokowanie/odblokowywanie pokręteł regulacyjnych
- 24 Leica FOTOS
- 25 Menu główne
- 26 Czas synchronizacji błysku
- 27 Format zapisu (czujnik)
- 28 Aktywowana optymalizacja ciemnych stref (iDR)
- 29 Odzworowanie kolorów (Film Style)
- 30 Uruchomiona stabilizacja
- 31 Symbol do zaznaczonego zapisu
- 32 Nazwa pliku
- 33 Numer pliku wyświetlanego zapisu
- 34 Histogram
- 35 Linie siatkowe
- 36 Poziomica
- 37 Wyświetlanie wielkości i pozycji fragmentu (widoczne tylko wtedy, gdy fragment jest powiększony)
- 38 Focus Peaking (Zaznaczenie ostro zarysowanych krawędzi w motywie)
- 39 Clipping / Zebra



VIDEO/CINE

EKRAN STATUSU

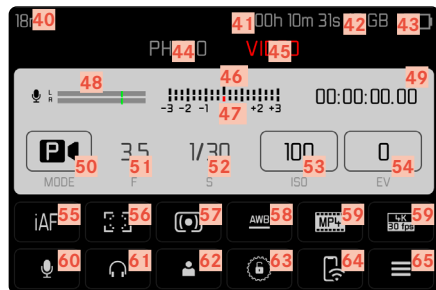

PODCZAS FILMOWANIA

Wszystkie oznaczenia/wartości odnoszą się do aktualnych ustawień.

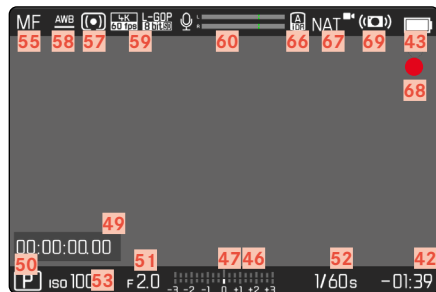

PODCZAS ODTWARZANIA

Wszystkie oznaczenia/wartości odnoszą się do aktualnego nagrania.

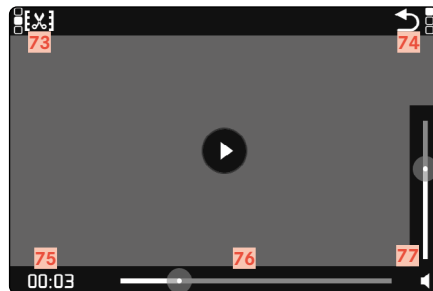
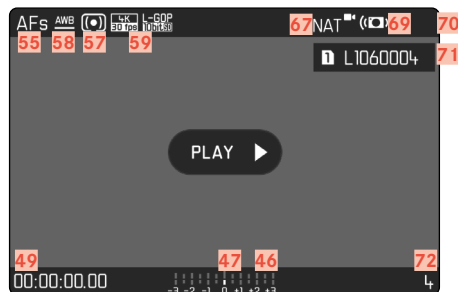

- 40 Ogniskowa
- 41 Zastosowana karta pamięci
- 42 Pozostała pojemność pamięci
- 43 Pojemność baterii
- 44 Menu FOTÓ
- 45 Menu VIDEO
- 46 Skala światła
- 47 Skala kompensacji ekspozycji
- 48 Poziom nagrywania mikrofonu
- 49 Kod czasowy
- 50 Tryb ekspozycji
- 51 Wartość przysłony
- 52 Czas otwarcia migawki
(Cine: Kąt otwarcia migawki)
- 53 Czulość ISO
(Cine: Oznaczenie w ASA)
- 54 Wartość kompensacji ekspozycji
- 55 Tryb ustawiania ostrości
- 56 Metoda pomiaru autofokusa
- 57 Metoda pomiaru ekspozycji
- 58 Tryb balansu bieli
- 59 Format pliku/poziom kompresji/rozdzielczość
- 60 Poziom nagrywania
- 61 Poziom głośności słuchawek
- 62 Profil użytkownika
- 63 Blokowanie/odblokowywanie pokręteł regulacyjnych
- 64 Leica FOTOS
- 65 Menu główne
- 66 Aktywowana optymalizacja ciemnych stref (iDR)
- 67 Odwzorowanie kolorów (Video Style)
- 68 Wskazówka dotycząca trwającego nagrania wideo
- 69 Uruchomiona stabilizacja
- 70 Symbol zaznaczonego zapisu wideo
- 71 Nazwa pliku
- 72 Numer pliku wyświetlanego nagrania wideo
- 73 Funkcja edycji filmu
- 74 Zakończenie odtwarzania filmu
- 75 Aktualny czas odtwarzania
- 76 Pasek statusu odtwarzania
- 77 Pasek głośności

OZNACZENIA NA GÓRNYM WYŚWIETLACZU

WYŚWIETLACZ STARTOWY



WIDOK PODSTAWOWY



ZMIANA TRYBÓW PRACY



- 78** Nazwa aparatu
- 79** Data
- 80** Czas
- 81** Pojemność akumulatora „handgrip”
- 82** Pojemność akumulatora aparatu
- 83** Tryb ekspozycji
- 84** Ustawiona kompensacja ekspozycji
- 85** Przesunięcie programu
- 86** Wartość przystony
- 87** Czas otwarcia migawki
(Cine: Kąt otwarcia migawki)
- 88** Czulość ISO
(Cine: Oznaczenie w ASA)
- 89** Zastosowana karta pamięci
- 90** Pozostała pojemność pamięci
- 91** Leica FOTOS
- 92** GPS
- 93** Funkcja ładowania przez USB
- 94** Granice głębi ostrości
- 95** Odległość ogniskowana

STAN NAŁADOWANIA NA EKRANIE

Stan naładowania akumulatora ukazuje się zarówno na ekranie statusu jak i w prawym górnym nagłówku.

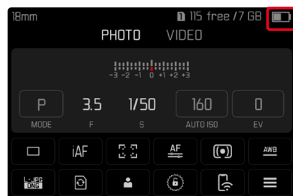

Wyświetlacz	Stan naładowania
	Ok. 75-100%
	Ok. 50-75%
	Ok. 25-50%
	Ok. 0-25%
	Ok. 0% Wymagana wymiana akumulatora lub jego naładowanie



PRZYGOTOWANIA

MONTAŻ PASKA DO NOSZENIA

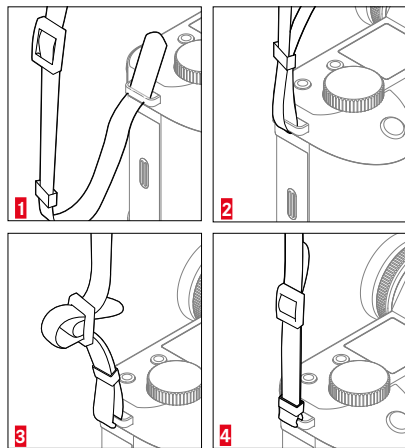

Uwaga

- Po założeniu paska należy upewnić się, że zaczepy są prawidłowo zamontowane, aby zapobiec upadkowi aparatu.

PRZYGOTOWANIE ŁADOWARKI

Podłączyć ładowarkę do sieci zasilającej za pomocą kabla sieciowego odpowiedniego do lokalnych gniazdek.

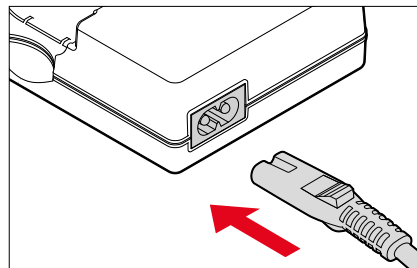

Wskazówka

- Ładowarka automatycznie dostosowuje się do odpowiedniego napięcia sieciowego.

ŁADOWANIE AKUMULATORA

Aparat jest zasilany niezbędną energią przez akumulator litowo-jonowy.

WKŁADANIE AKUMULATORA DO ŁADOWARKI

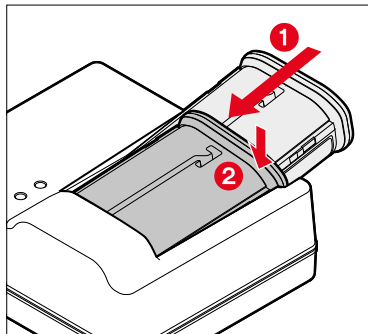

- ▶ Włożyć akumulator do ładowarki z rowkiem skierowanym do góry, aż styki się zetkną
- ▶ Nacisnąć akumulator, aby usłyszeć i poczuć, że zatrzasknął się na swoim miejscu
- ▶ Upewnić się, że akumulator jest całkowicie włożony do ładowarki

WYJMOWANIE AKUMULATORA Z ŁADOWARKI

- ▶ Odchylić akumulator do góry i wyjąć go pod kątem

WSKAŹNIKI STANU NAŁADOWANIA NA ŁADOWARCE

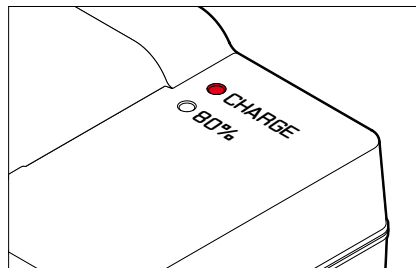

Dioda statusu LED pokazuje przebieg procesu ładowania.

Wyświetlacz	Stan naładowania	Czas ładowania*
CHARGE miga na zielono	Ładuje się	
80% świeci się na pomarańczowo	80 %	Ok. 2 h
CHARGE świeci się stale na zielono	100 %	Ok. 3,5 h

Po zakończeniu ładowania ładowarka powinna zostać odłączona od sieci elektrycznej. Nie ma niebezpieczeństwa przeciężenia.

* rozpoczynając od stanu rozładowania do zera



ŁADOWANIE PRZEZ ZŁĄCZE USB

Akumulator włożony do aparatu może być ładowany automatycznie po podłączeniu aparatu do komputera lub innego odpowiedniego źródła zasilania za pomocą kabla USB.

Ustawienie fabryczne: **On**

- ▶ W menu głównym wybrać **Camera Settings**
- ▶ Wybrać **USB Charging**
- ▶ Wybrać **On/Off**

Wskazówki

- Ładowanie odbywa się tylko wtedy, gdy aparat jest wyłączony. Gdy aparat zostaje włączony, trwający ew. proces ładowania zostaje przerwany. Jeśli włożona jest karta SD, aparat jest wyświetlany jako nośnik pamięci USB (patrz str. 100).
- Proces ładowania rozpoczyna się automatycznie.

WKŁADANIE/WYJMOWANIE AKUMULATORA

- ▶ Należy upewnić się, że aparat jest wyłączony (patrz str. 50)

WKŁADANIE

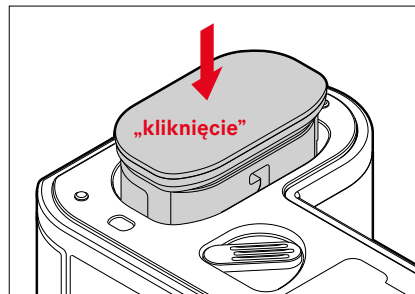

- ▶ Włożyć akumulator tak, aby rowek był skierowany w stronę ekranu, aż słychać i czuć będzie kliknięcie

WYJMOWANIE

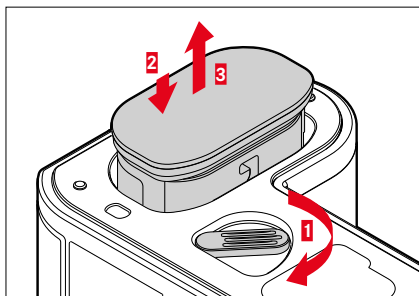

- ▶ Przekręcić dźwignię zwalniania akumulatora
 - Akumulator nieco się wysuwa.
- ▶ Nacisnąć **lekko** akumulator
 - Akumulator odblokowuje się i całkowicie wysuwa.
- ▶ Wyjąć akumulator

Ważne

- Wyjęcie akumulatora, gdy aparat jest włączony, może spowodować utratę indywidualnych ustawień i uszkodzenie karty pamięci.

WKŁADANIE/WYJMOWANIE KARTY PAMIĘCI

Aparat Leica SL2 oferuje miejsce na dwie karty pamięci. Istnieją przy tym różne możliwości zastosowania, patrz str. 96.

Aparat zapisuje obrazy na karcie SD (Secure Digital), SDHC (-High Capacity) lub SDXC (-eXtended Capacity).

Wskazówki

- Karty pamięci SD/SDHC/SDXC są dostępne u różnych dostawców i mają różne pojemności oraz prędkości odczytu/zapisu. Szczególnie te o dużej pojemności i prędkości odczytu/zapisu umożliwiają szybkie nagrywanie i odtwarzanie.
- W zależności od pojemności karty pamięci, może ona nie być obsługiwana lub może być konieczne jej sformatowanie w aparacie przed pierwszym użyciem (patrz str. 96). W takim przypadku w aparacie pojawia się odpowiedni komunikat. Informacje na temat obsługiwanych kart można znaleźć w rozdziale „Dane techniczne”.
- Jeśli nie można włożyć karty pamięci, należy sprawdzić jej prawidłowe ułożenie.
- Dalsze odniesienia można znaleźć na str. 10 oraz str. 13.
- Zwłaszcza nagrania wymagają dużej szybkości zapisu.



- ▶ Należy upewnić się, że aparat jest wyłączony (patrz str. 50)

OTWIERANIE KLAPKI GNIAZDA KARTY PAMIĘCI

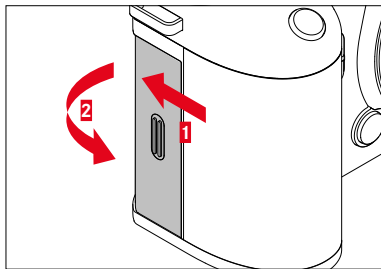

- ▶ Przesunąć klapkę w sposób pokazany na ilustracji, aż do usłyszenia kliknięcia
 - Klapka otwiera się automatycznie.

ZAMYKANIE KLAPKI GNIAZDA KARTY PAMIĘCI

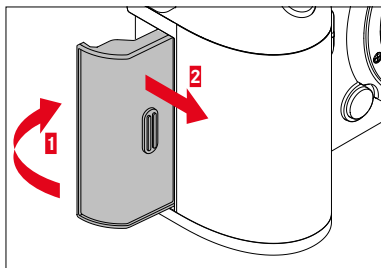

- ▶ Zamknąć klapkę i przytrzymać
- ▶ Przesunąć klapkę w pokazany sposób, aż słyszalnie zatrzaśnie się na swoim miejscu

WKŁADANIE

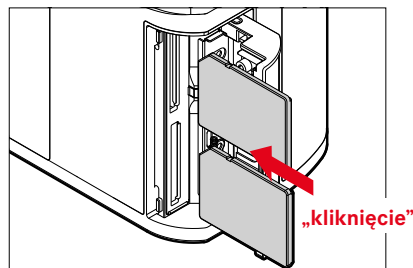

- ▶ Wcisnąć kartę pamięci do gniazda, aby usłyszeć i poczuć, że zatrzasnęła się na swoim miejscu
 - Ścięty róg karty musi znajdować się u góry po lewej stronie.

WYJMOWANIE

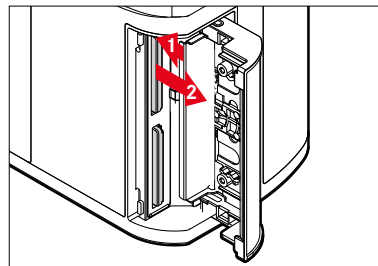

- ▶ Wcisnąć kartę do momentu usłyszenia delikatnego kliknięcia
 - Karta nieco się wysuwa
- ▶ Wyjąć kartę

OBIEKTYW

UŻYTECZNE OBIEKTYWY

Zaawansowane systemy optyczne gwarantują wyjątkową jakość obrazu obiektywów SL. W konstrukcji optyki zwrócono uwagę na jednorodną wydajność we wszystkich ustawieniach ogniskowej, przysłony i ostrości. Oznacza to, że obiektywy SL mogą być używane w każdej sytuacji w sposób optymalny z punktu widzenia konstrukcji. Dodatkowo, obiektywy Leica M i R mogą być używane za pomocą Leica M-/R-Adapter L.

L-MOUNT OBIEKTYW

Oprócz obiektywów Leica SL, obiektywy Leica TL mogą być również używane z Leica SL2 z bagnetem L, wykorzystując w pełni wszystkie ich funkcje. Podczas zakładania obiektywu TL, aparat automatycznie przełącza się na format APS-C. Ponadto, dostępna jest szeroka gama kompatybilnych obiektywów producentów L-Mount-Allianz.

POMIAR I STEROWANIE EKSPOZYCJĄ ZA POMOCĄ OBIEKTYWÓW VARIO

Niektóre obiektywy Leica TL i SL-vario mają zmienną prędkość, tzn. ich efektywna przysłona zmienia się w zależności od ustawionej ogniskowej. Aby uniknąć nieprawidłowej ekspozycji, przed zapisaniem wartości pomiaru lub zmianą kombinacji czasu otwarcia migawki i przysłony należy ustalić żądaną ogniskową. Więcej informacji na ten temat można znaleźć w rozdziale „Ekspozycja” od str. 132. W przypadku korzystania z lamp błyskowych, które nie są zgodne z systemem, ustawienie przysłony na lampie błyskowej musi w każdym przypadku odpowiadać rzeczywistej przysłonie.





OBIEKTYWY LEICA M ORAZ R

Leica M lub R Adapter L umożliwiają korzystanie z obiektywów Leica M oraz R. W tym celu użytkownik ma do dyspozycji profile obiektywu zapisane w aparacie, które umożliwiają korzystanie z następujących funkcji:

- Sterowanie ekspozycją lampy błyskowej i odbłyśnikiem błysku wykorzystuje dane obiektywu (patrz „Używane lampy błyskowe”).
- Ponadto dane obiektywu są zapisywane w danych nagrań Exif, pod warunkiem, że jest to obiektyw kodowany. Na wyświetlaczu z rozszerzonymi danymi obrazu wyświetlana jest również ogniskowa obiektywu.

Jeśli używany obiektyw Leica M jest wyposażony w 6-bitowe kodowanie lub obiektyw Leica R jest wyposażony w listwę stykową ROM, aparat może automatycznie ustawić odpowiedni typ obiektywu. Jeśli jednak obiektywy nie posiadają tej funkcji, typ obiektywu należy ustawić ręcznie.

Aby użyć funkcji automatycznego rozpoznawania

- ▶ W menu głównym wybrać **Camera Settings**
- ▶ Wybrać **Lens Profiles**
- ▶ Włączyć automatyczne wykrywanie obiektywu (**Auto**) lub wyłączyć (**Off**)

Aby ręcznie ustawić typ obiektywu

- ▶ W menu głównym wybrać **Camera Settings**
- ▶ Wybrać **Lens Profiles**
- ▶ Wybrać **M-Lenses** lub **R-Lenses**

Aby listy soczewek były bardziej przejrzyste

- ▶ W menu głównym wybrać **Camera Settings**
- ▶ Wybrać **Lens Profiles**
- ▶ Wybrać **M-Lenses** lub **R-Lenses**
- ▶ Wybrać **Edit List of M-Lenses** lub **Edit List of R-Lenses**
- ▶ Włączyć żądane typy obiektywów (**On**) lub wyłączyć (**Off**)

WYMIANA OBIEKTYWU

Ważne

- Aby zapobiec przedostawaniu się kurzu itp. do wnętrza aparatu zawsze powinien być założony obiektyw lub osłona bagietowa.
- Z tego samego powodu zmiany obiektywu powinny następować szybko i w otoczeniu możliwie pozbawionym pyłów.

L-MOUNT OBIEKTYW

ZAKŁADANIE OBIEKTYWU

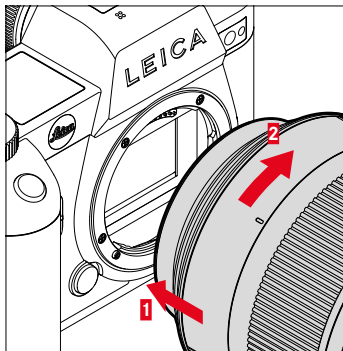

- ▶ Należy upewnić się, że aparat jest wyłączony (patrz str. 50)
- ▶ Chwycić obiektyw za stały pierścień
- ▶ Skierować punkt indeksowy obiektywu w stronę przycisku zwalniającego na korpusie aparatu
- ▶ Ustawić obiektyw prosto w tej pozycji
- ▶ Przekręcić obiektyw zgodnie z ruchem wskazówek zegara, aby usłyszeć i poczuć, że zatrzasnął się na swoim miejscu

ZDEJMOWANIE OBIEKTYWU

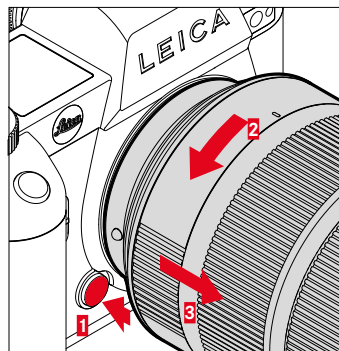

- ▶ Należy upewnić się, że aparat jest wyłączony
- ▶ Chwycić obiektyw za stały pierścień
- ▶ Nacisnąć i przytrzymać przycisk zwalniający na korpusie aparatu
- ▶ Przekręcić obiektyw w kierunku przeciwnym do ruchu wskazówek zegara, aż jego punkt indeksowy znajdzie się naprzeciwko przycisku zwalniającego
- ▶ Zdjąć równo obiektyw



INNE OBIEKTYWY (np. obiektywy Leica M)

Inne obiektywy mogą być używane za pomocą adaptera do bagnetów L (np. Leica M adapter L).

ZAKŁADANIE ADAPTERA

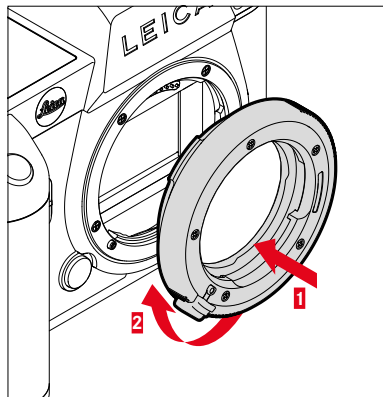

- ▶ Należy upewnić się, że aparat jest wyłączony (patrz str. 50)
- ▶ Dopasować punkt indeksowy adaptera do punktu indeksowego na korpusie aparatu
- ▶ Ustawić adapter prosto w tej pozycji
- ▶ Przekręcić adapter zgodnie z ruchem wskazówek zegara, aby usłyszeć i poczuć, że zatrzasknęła się na swoim miejscu
- ▶ Natychmiast zamocować obiektyw

ZDEJMOWANIE ADAPTERA

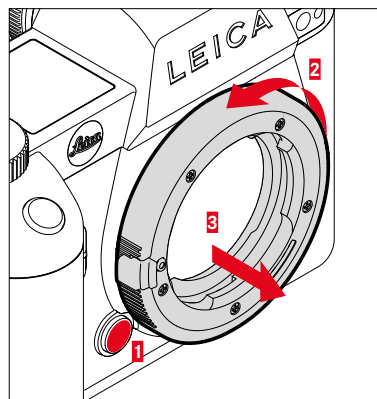

- ▶ Należy upewnić się, że aparat jest wyłączony
- ▶ Zdjąć obiektyw
- ▶ Nacisnąć i przytrzymać przycisk zwalniający na korpusie aparatu
- ▶ Przekręcić adapter w kierunku przeciwnym do ruchu wskazówek zegara, aż jego punkt indeksowy dopasuje się do przycisku zwalniającego
- ▶ Zdjąć równo adapter

ZAKŁADANIE OBIEKTYWU NA ADAPTER

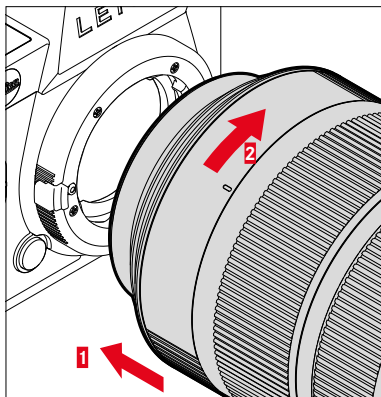

- ▶ Należy upewnić się, że aparat jest wyłączony (patrz str. 50)
- ▶ Chwycić obiektyw za stały pierścień
- ▶ Dopasować punkt indeksowy obiektywu do punktu indeksowego adaptera
- ▶ Ustawić obiektyw prosto w tej pozycji
- ▶ Przekręcić obiektyw zgodnie z ruchem wskazówek zegara, aby usłyszeć i poczuć, że zatrzasnął się na swoim miejscu

ZDEJMOWANIE OBIEKTYWU Z ADAPTERA

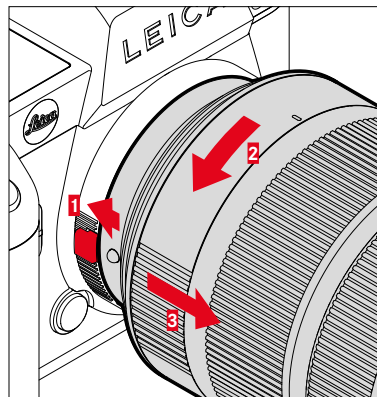

- ▶ Należy upewnić się, że aparat jest wyłączony
- ▶ Chwycić obiektyw za stały pierścień
- ▶ Przytrzymać wciśnięty element zwalniający na adapterze
- ▶ Przekręcić obiektyw w kierunku przeciwnym do ruchu wskazówek zegara, aż jego punkt indeksowy dopasuje się do przycisku zwalniającego
- ▶ Zdjąć równo obiektyw





REGULACJA DIOPTRII

Aby umożliwić osobom noszącym okulary wykonywanie zdjęć bez okularów, wizjer można dostosować do własnego oka w zakresie od -4 do +2 dioptrii (kompensacja dioptrii).

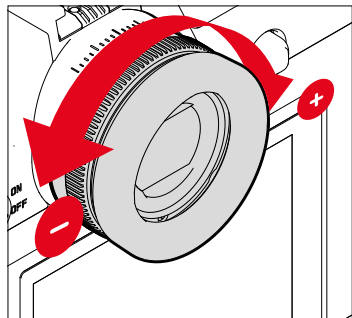

- ▶ Patrzeć przez wizjer
- ▶ Wybrać obiekt i ustawić fokus
- ▶ Przekręcić pierścień regulacji dioptrii, aż obraz w wizjerze i wyświetlane wskaźniki będą ostre

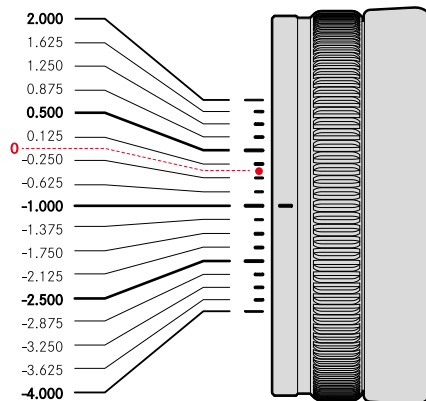

WIELOFUNKCYJNY „HANDGRIP” SL (wyposażenie dodatkowe)

Wielofunkcyjny „handgrip” SL, dostępny jako wyposażenie dodatkowe, posiada dodatkowe elementy obsługi (spust migawki, dżojstik, pokrętło regulacyjne tylne oraz pokrętło przednie) rozmieszczone specjalnie do fotografowania w formacie portretowym. Umożliwia to idealny uchwyt nawet podczas fotografowania jedną ręką. Dodatkowo posiada on miejsce na drugi akumulator.

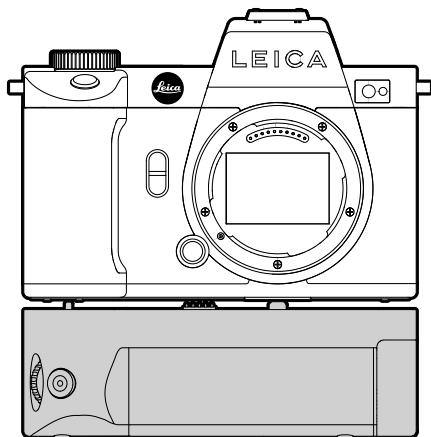

FOTOGRAFOWANIE Z „HANDGRIP”

Elementy obsługi na uchwycie są tak rozmieszczone, że są optymalnie dostępne podczas fotografowania w formacie portretowym.

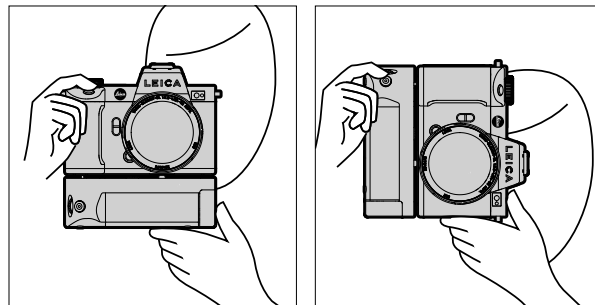

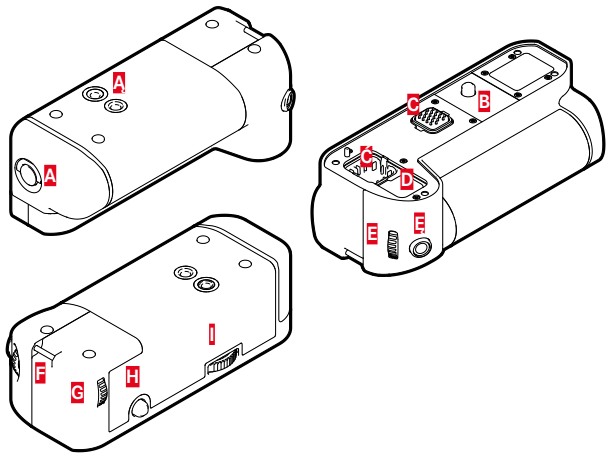

- A** Przetłącznik blokujący
- A** Gwint statywu
- B** Śruba mocująca
- C** Złącze aparatu
- C** Schowek na osłonę styków „handgrip”
- D** Schowek na osłonę styków aparatu
- E** Przednie pokrętko regulacyjne
- E** Spust migawki
- F** Ucho do noszenia
- G** Tylne pokrętko regulacyjne
- H** Dżojstik
- I** Blokada „handgrip”

ZAKŁADANIE „HANDGRIP”

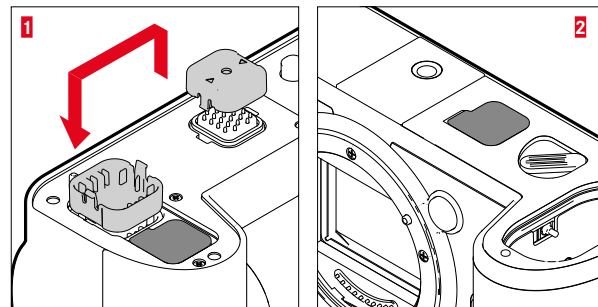

- ▶ Docisnąć osłonę styków uchwytu do siebie po stronach oznaczonych trójkątami i zdjąć
- ▶ Schować osłonę w przewidzianym do tego celu wgłębieniu w „handgrip”
- ▶ Zdjąć osłonę styków na spodzie obudowy aparatu
- ▶ Schować osłonę w przewidzianym do tego celu wgłębieniu w „handgrip”

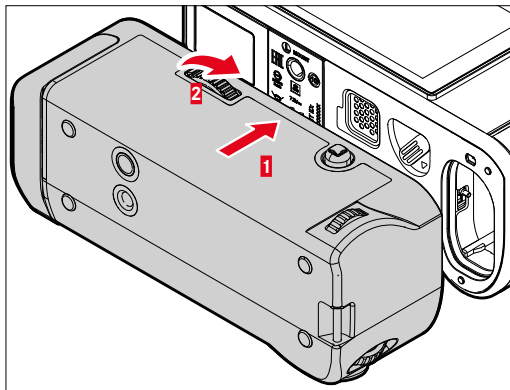

- ▶ Ustawić uchwytu na podstawie aparatu
 - Należy upewnić się, że styki nie są uszkodzone.
- ▶ Przekręcić blokadę „handgrip” w prawo i lekko dokręcić

Ważne

- Podczas użytkowania należy regularnie sprawdzać, czy zamek jest nadal dobrze dokręcony i w razie potrzeby dokręcić go ponownie.

ZDJĄĆ HANDGRIPF

- ▶ Przekręcić blokadę „handgrip” w lewo, aby zwolnić blokadę
 - Trzymać mocno zarówno aparat, jak i uchwyt, aby zapobiec ich upadkowi.
- ▶ Wymienić obie osłony styków

Ważne

- Jeśli „handgrip” nie jest zamontowany na aparacie, należy upewnić się, że styki „handgrip” i aparatu są dokładnie przykryte osłonami styków. W przeciwnym razie wrażliwe styki mogą zostać łatwo uszkodzone.





MONTAŻ PASKA NA NADGARSTEK/PASKA NA RAMIĘ DO „HANDGRIP”

Jako ergonomiczne przedłużenie „handgrip”, wysokiej jakości pasek na rękę jest dostępny jako wyposażenie dla jeszcze bardziej stabilnego trzymania aparatu. Jest to szczególnie zalecane przy fotografowaniu w formacie krajobrazowym.

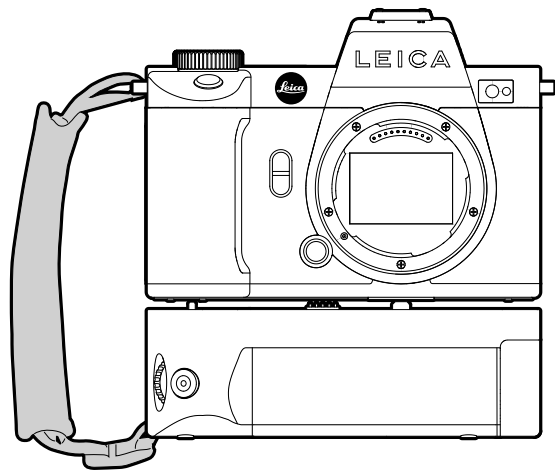

W przypadku stałego fotografowania w formacie portretowym (np. zdjęcia portretowe), pasek na ramię może być alternatywnie przymocowany do prawego ucha do noszenia aparatu i do ucha do noszenia „handgrip”. Dzięki temu aparat zawsze znajduje się we właściwej pozycji. Aby zamocować pasek na ramię, patrz str. 34.

WYMIANA AKUMULATORA

W „handgrip” znajduje się miejsce na drugi akumulator. Dzięki temu można wydłużyć czas użytkowania aparatu.

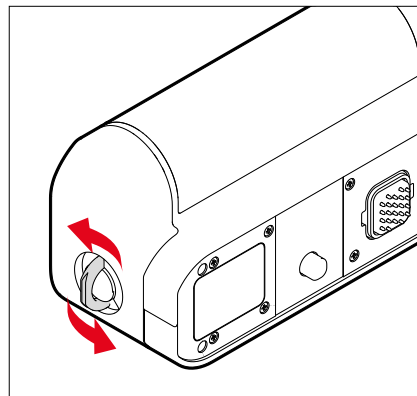

- ▶ Podnieść przełącznik blokujący
- ▶ Przekręcić przełącznik blokujący w kierunku przeciwnym do ruchu wskazówek zegara
 - Komora akumulatora otwiera się automatycznie.

WYJĄĆ AKUMULATOR

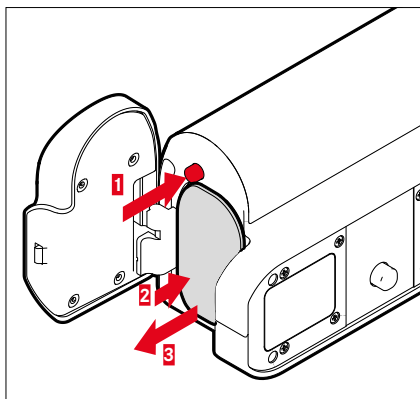

- ▶ Wcisnąć przycisk wyrzutu
 - Akumulator nieco się wysuwa.
- ▶ Nacisnąć lekko akumulator
 - Akumulator odblokowuje się i całkowicie wysuwa.
- ▶ Wyjąć akumulator

WŁOŻYĆ AKUMULATOR

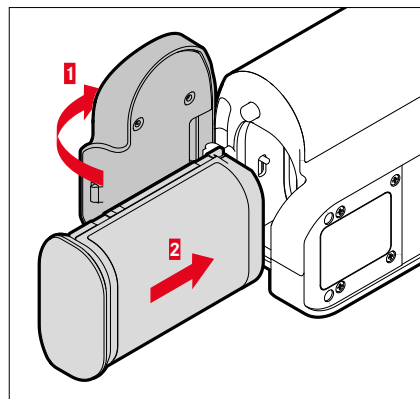

- ▶ Włożyć akumulator tak, aby rowek był skierowany w dół, aby usłyszeć i poczuć kliknięcie

ZAMKNAĆ KOMORĘ AKUMULATORA

- ▶ Zamknąć klapkę komory akumulatora
 - Klapka zatrzaskuje się na swoim miejscu jednym kliknięciem.
- ▶ Założyć przetączyk blokujący

Wskazówka

- Aby można było korzystać z akumulatora umieszczonego w uchwycie, w samym aparacie musi być umieszczony przynajmniej minimalnie naładowany akumulator.



INSTRUKCJA OBSŁUGI APARATU

ELEMENTY OBSŁUGI

GŁÓWNY WYŁĄCZNIK

Aparat jest włączany i wyłączany za pomocą głównego wyłącznika.

WŁĄCZYĆ APARAT

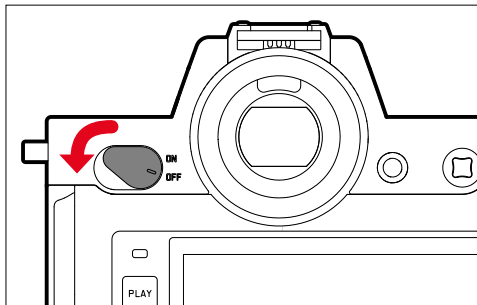

Wskazówki

- Po ok. 1 sek. od włączenia urządzenie jest gotowe do pracy.
- Po włączeniu na krótko zapala się dioda LED i pojawiają się powiadomienia w wizjerze.

WYŁĄCZYĆ APARAT

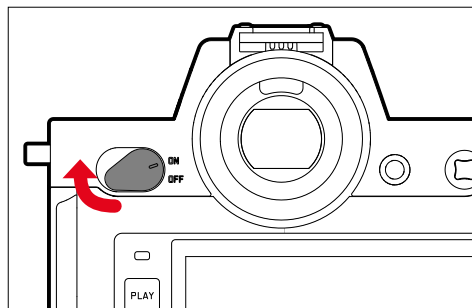

Wskazówka

- Funkcja **Auto Power Off** (patrz str. 82) może być używana do automatycznego wyłączenia aparatu, jeśli w określonym czasie nie zostanie wykonana żadna czynność. Jeśli funkcja ta ustawiona jest na **Off**, a aparat nie jest używany przez dłuższy czas, należy go zawsze wyłączać głównym wyłącznikiem, aby zapobiec przypadkowemu zwolnieniu i rozładowaniu akumulatora.

SPUST MIGAWKI

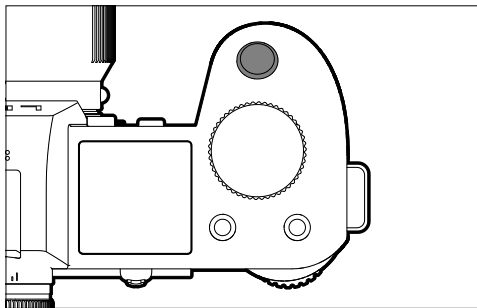

Spust działa dwustopniowo.

1. **Dotknięcie** (=naciśnięcie do pierwszego punktu nacisku)

- Aktywacja elektroniki aparatu i powiadomień
- Przechowywanie wartości pomiarowych (pomiar i przechowywanie):
 - Tryb AF: pomiar odległości (AF-L)
 - (Pół)automatyczne tryby ekspozycji: Pomiar ekspozycji (AE-L)
- Anulowanie uruchomionego samowyzwalacza czasowego
- Powrót do trybu nagrywania
 - z trybu odtwarzania
 - z menu sterowania
 - z trybu czuwania

2. **Ponowne naciśnięcie migawki**

- Naciśnięcie spustu migawki
 - Dane są następnie przenoszone na kartę pamięci.
- Rozpoczęcie nagrywania filmów
- Uruchomienie wybranego wcześniej czasu samowyzwalacza
- Rozpoczęcie nagrywania serii lub interwału

Wskazówki

- Aby uniknąć drgań aparatu, spust migawki należy wciskać delikatnie, nie gwałtownie, aż do momentu, gdy migawka wyzwoli się z cichym kliknięciem.
- Spust pozostaje zablokowany:
 - jeśli włożona karta pamięci i/lub wewnętrzna pamięć buforowa są (chwilowo) pełne
 - gdy akumulator osiągnął limit wydajności (pojemność, temperatura, wiek).
 - jeśli karta pamięci jest zabezpieczona przed zapisem lub uszkodzona
 - jeśli czujnik jest zbyt gorący

PRZEDNIE POKRĘTŁO REGULACYJNE

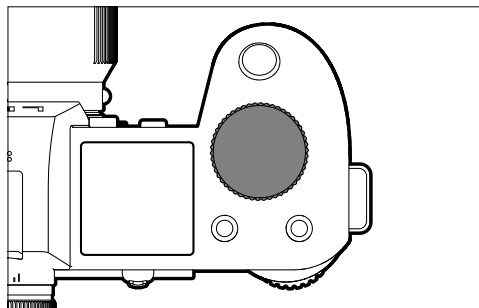

- Nawigacja w różnych menu
- Ustawianie czasu otwarcia migawki
- Ustawianie wartości kompensacji ekspozycji
- Powiększanie/pomniejszanie oglądanych zdjęć

TYLNE POKRĘTŁO REGULACYJNE

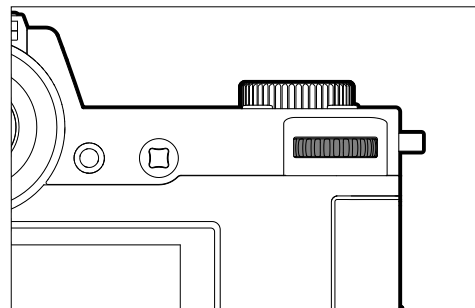

- Nawigacja w różnych menu
- Wywoływanie podmenu
- Przyjmowanie ustawień menu
- Ustawianie wybranych punktów menu/funkcji
- Ustawianie wartości przysłony
- Ustawianie wartości kompensacji ekspozycji
- Ustawianie przesunięcia programu
- Przewijanie pamięci nagrań
- Odtwarzanie nagrań filmowych
- Potwierdzenie zapytania

DŹOJSTIK

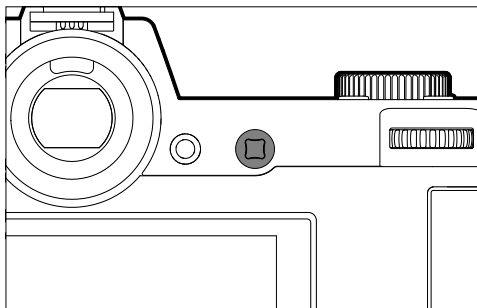

- Nawigacja w różnych menu
- Wywoływanie podmenu
- Przyjmowanie ustawień menu
- Ustawianie wybranych punktów menu/funkcji
- Przewijanie pamięci nagrań
- Przesuwanie pola pomiarowego
- Przechowywanie wartości pomiarowych
- Odtwarzanie nagrań filmowych
- Potwierdzenie zapytania

PRZYCISK PLAY / PRZYCISK MENU

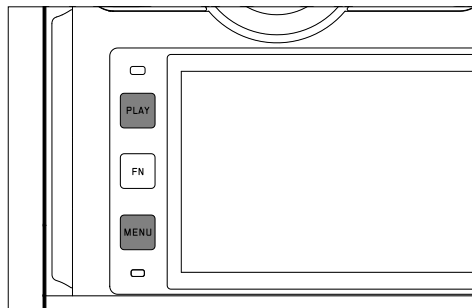

PRZYCISK PLAY

- Włączanie i wyłączanie trybu odtwarzania (ciągłego)
- Powrót do wyświetlania na pełnym ekranie

PRZYCISK MENU

- Wywoływanie menu (w tym ekranu statusu)
- Wywoływanie menu odtwarzania
- Wyjście z aktualnie wyświetlanego (pod)menu

PRZYCISKI FUNKCYJNE

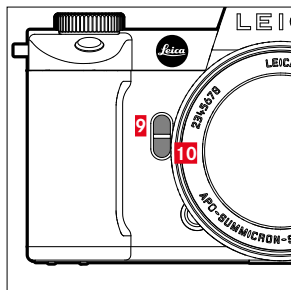
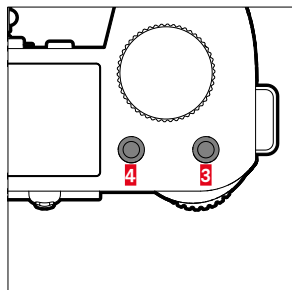
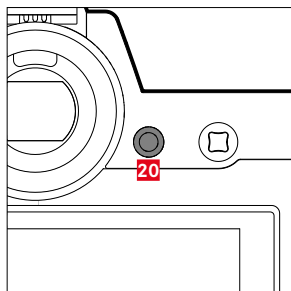
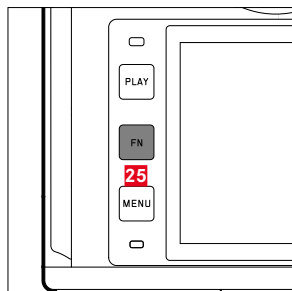

Bezpośredni dostęp do różnych menu i funkcji. Wszystkie przyciski funkcyjne są indywidualnie konfigurowalne (patrz str. 71).

USTAWIENIE FABRYCZNE

W trybie nagrywania

W trybie odtwarzania

Przycisk FN **25**

Przełączanie powiadomień informacyjnych

Przycisk funkcyjny **20**

Zmiana ekranu/EVF

Przycisk funkcyjny **4**

Zmiana trybu pracy (zdjęcie/film)

Zaznaczanie i analizowanie nagrania

Przycisk funkcyjny **3**

- Zdjęcie: **ISO**
- Film: **ISO**
- (Cine: **Exposure Index**)









Przycisk funkcyjny **9**

- Zdjęcie: powiększenie
- Film: **Microphone Gain**

Przycisk funkcyjny **10**

Metoda pomiaru autofokusa

EKRAN (EKRAŃ DOTYKOWY)

STEROWANIE DOTYKOWE		W trybie nagrywania	W trybie odtwarzania
	„dotknąć”	Przesuwanie pola pomiaru AF i ustawianie ostrości (z aktywnym Touch AF)	Wybór nagrań
	„dwukrotnie dotknąć”	Resetowanie pola pomiaru AF (z aktywnym Touch AF)	Powiększanie/pomniejszanie oglądanych zdjęć
	„przesunąć”		Przewijanie pamięci nagrań Przesunięcie powiększonego fragmentu zdjęcia
	„przesunąć poziomo” (cała długość)	Zmiana trybu pracy (zdjęcie/film)	Przewijanie pamięci nagrań
	„przesunąć pionowo” (cała długość)	Przejdźcie do trybu odtwarzania	Przejdźcie do trybu nagrywania
	„dotknąć i przytrzymać”	Wywoływanie ustawienia szybkości AF	
	„zsuwać przesuując palcami” „rozciągnąć przesuując palcami”	Zmiana rozmiaru pola pomiaru AF (w trybach AF Field i Face/Body Detection).	Powiększanie/pomniejszanie oglądanych zdjęć
	„przesunąć i przytrzymać” „przytrzymać i przesunąć”		Przewijanie ciągle

* Wystarczy lekkie dotknięcie, nie należy naciskać.

GÓRNY WYŚWIETLACZ

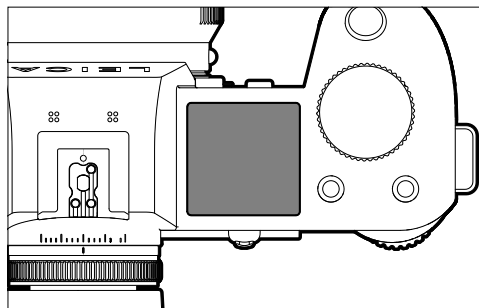

- Wskazanie ustawionego trybu pracy
- Wyświetlanie informacji o zapisie
- Wyświetlanie informacji o aparacie

STEROWANIE MENU

ELEMENTY OBSŁUGI

Do sterowania menu wykorzystywane są następujące elementy.

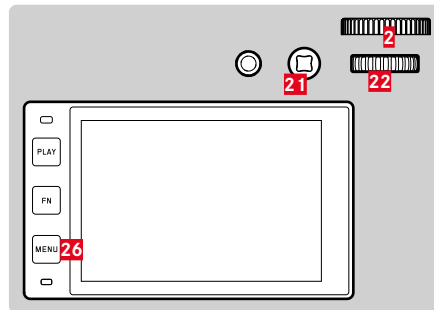

- 21** Dżojстик
- 2** Przednie pokrętko regulacyjne
- 26** Przycisk MENU
- 22** Tylne pokrętko regulacyjne

OBSZARY MENU

Istnieją trzy obszary menu: ekran statusu, **Main Menu** oraz **Favorites**.

Ekran statusu:

- Oferuje szybki dostęp do najważniejszych ustawień

Favorites:

- Lista stworzona indywidualnie przez Państwa (aby zarządzać tą listą patrz str. 70)
 - Menu Favorites pojawia się tylko wtedy, gdy przypisany jest do niego co najmniej jeden punkt menu.

Main Menu:

- Oferuje dostęp do wszystkich punktów menu
- Zawiera liczne podmenu

Aktualnie używany tryb pracy (tryb zdjęcie lub film) jest zaznaczony kolorem we wszystkich obszarach menu.

Obszar	ZDJĘCIE	FILM
Ekran statusu	Ciemne tło	Jasne tło
Favorites	Ciemny nagłówek	Jasny nagłówek
Menu główne (najwyższy poziom)		
Menu główne (Podmenu)		

EKRAN STATUSU

Zdjęcie

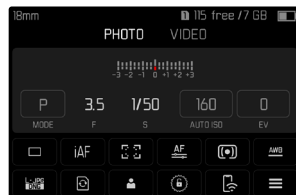

Film

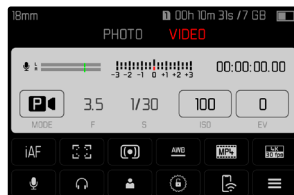

FAVORITES

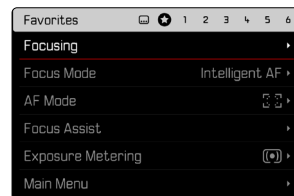
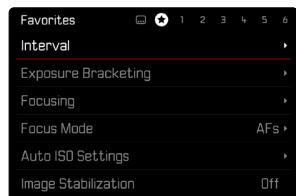

MENU GŁÓWNE

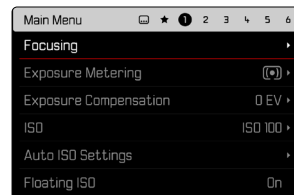
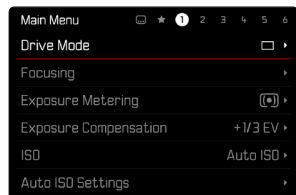



USTAWIENIA W TRYBIE ZDJĘCIE I FILM

Dostępne ustawienia zależą od aktualnie używanego trybu (tryb zdjęcie/film).

- Wszystkie punkty menu znajdujące się w menu głównym przed **User Profile** i wszystkie ich podpunkty są specyficzne dla danego trybu pracy. Oznacza to, że zmiany dokonane w tym miejscu dotyczą tylko aktualnie używanego trybu pracy. Punkty menu o tej samej nazwie w innym trybie pracy są od tego niezależne. Dotyczy to na przykład ustawień ostrości, pomiaru ekspozycji lub balansu bieli.
- Wszystkie kolejne ustawienia i funkcje w menu głównym (łącznie z **User Profile**) są dostępne i ogólnie skuteczne w obu trybach pracy. Jeśli ustawienie zostało dokonane w jednym z dwóch trybów pracy, obowiązuje ono również w drugim trybie pracy.

Globalnie działające ustawienia i funkcje to:

- **User Profile**
- **Dial Lock**
- **Joystick Lock**
- **Display Settings**
- **Leica FOTOS**
- **Image Stabilization**
- **Panning Mode**
- **Format Card**
- **Camera Settings**
- **Camera Information**
- **Language**
- **Reset Camera**

ZMIANA OBSZARU MENU

Jako pierwszy obszar menu pojawia się zawsze ekran statusu. Górny poziom menu jest podzielony na „strony”, które są wyświetlane w nagłówku: Ekran statusu, w razie potrzeby menu Ulubione (do 2 stron) oraz kilka sekcji menu głównego. Można przełączać się między obszarami menu, przewijając stronę po stronie. Alternatywnie, ekran statusu i menu Favorites mają dostęp do menu głównego jako ostatniego punktu menu.

Aby przewinąć do przodu

- ▶ Nacisnąć przycisk **MENU**

lub

- ▶ Przekręcić przednie pokrętkę regulacyjną zgodnie z ruchem wskazówek zegara
 - Po ostatniej stronie menu głównego ponownie pojawia się ekran statusu.

Aby przewinąć do tyłu

- ▶ Przekręcić przednie pokrętkę regulacyjną w kierunku przeciwnym do ruchu wskazówek zegara
 - Po ekranie statusu następuje ostatnia strona menu głównego.

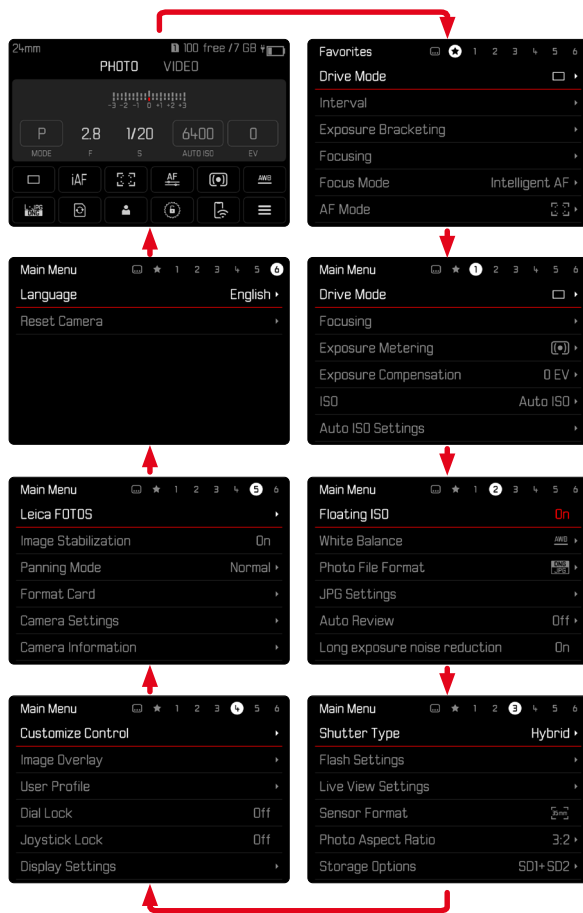



EKRAN STATUSU

Ekran statusu zawiera przegląd najważniejszych informacji o bieżącym stanie aparatu i aktywnych ustawieniach.

Zapewnia on również szybki dostęp do ważnych ustawień. Ekran statusu jest zoptymalizowany do obsługi dotykowej.

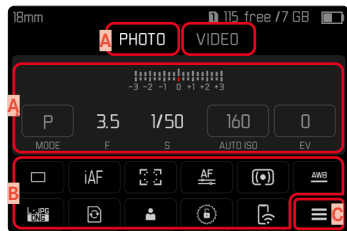

A Tryb pracy: zdjęcie/film (patrz str. 211)

A Ustawienia ekspozycji (patrz str. 133 oraz str. 235)

B Punkty menu

C Dostęp do menu głównego

Wskazówki

- Jeśli obsługa dotykowa nie jest możliwa lub pożądana (np. w trybie EVF), ekran statusu można również obsługiwać za pomocą dżojstika i/lub tylnego pokrętki regulacyjnego.
- Ustawienia wchodzą w życie natychmiast.
- Obramowane panele sterowania są wybieralne. Wartości nieokreślone są wartościami ustawianymi automatycznie (w zależności od aktywnego trybu ekspozycji).
- Dostępne punkty menu różnią się w przypadku trybu zdjęcie i film (patrz str. 28 oraz str. 30).

DOKONYWANIE USTAWIEŃ

Ustawienia można wprowadzać na różne sposoby z poziomu ekranu statusu. Typ ustawienia różni się w zależności od menu.

- ▶ Dotknąć żądany panel sterowania
 - Pojawia się odpowiednie menu.

PRZY BEZPOŚREDNIM USTAWIENIU

W dolnej części ekranu statusu pojawia się wariant menu paskowego (patrz str. 66).



- ▶ Wybrać bezpośrednio żądaną funkcję lub przesunąć palcem

PRZY WYWOŁYWANIU NORMALNEGO PODMENU

Te menu zachowują się tak, jak przy wywołaniu z menu głównego (patrz str. 63). Sterowanie dotykowe nie jest więc dostępne.

Zamiast jednak przechodzić do wyższego punktu menu, następuje powrót z niego do ekranu statusu.

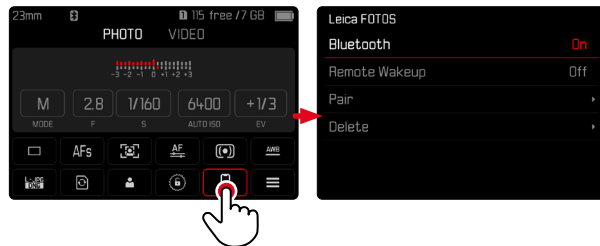

- ▶ Wybrać żądane ustawienie



MENU FAVORITES

Menu Favorites zapewnia szybki dostęp do najczęściej używanych punktów menu. Składa się on z maksymalnie 11 punktów menu. Rozmieszczenie jest indywidualne (patrz str. 70).

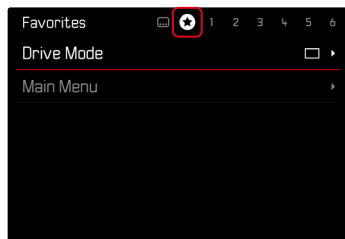

MENU GŁÓWNE

Menu główne zapewnia dostęp do wszystkich ustawień. Większość z nich jest zorganizowana w podmenu.

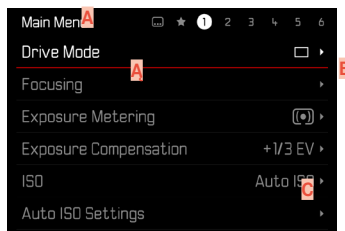

- A** Obszar menu: Main Menu/Favorites
- A** Nazwa punktów menu
- B** Ustawianie punktów menu
- C** Odesłanie do podmenu

PODMENU

Istnieją różne rodzaje podmenu. Informacje na temat obsługi znajdują się na kolejnych stronach.

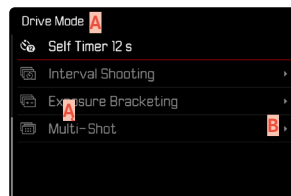
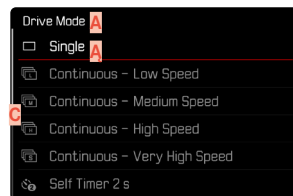

- A** Bieżący punkt menu
- A** Punkt podmenu
- B** Wskazówki dotyczące dalszych podmenu
- C** Pasek przewijania

NAWIGACJA W MENU

NAWIGACJA WEDŁUG STRON

Aby przewinąć do przodu

- ▶ Nacisnąć przycisk **MENU** (w razie potrzeby kilkakrotnie)
lub
- ▶ Przekręcić przednie pokrętło regulacyjne zgodnie z ruchem wskazówek zegara
 - Po ostatniej stronie menu głównego ponownie pojawia się ekran statusu.

Aby przewinąć do tyłu

- ▶ Przekręcić przednie pokrętło regulacyjne w kierunku przeciwnym do ruchu wskazówek zegara
 - Po ekranie statusu następuje ostatnia strona menu głównego.

NAWIGACJA WEDŁUG STRON

(Wybór funkcji/wariantów funkcji)

- ▶ Nacisnąć dżojstik w górę lub w dół
lub
- ▶ Przekręcić tylne pokrętło regulacyjne (w prawo = w dół, w lewo = w górę)
 - Po ostatnim punkcie menu w danym kierunku wyświetlacz automatycznie przeskakuje na następną/poprzednią stronę. Mimo tego, bieżący obszar menu (Favorites, Main Menu) pozostaje aktualny.

Wskazówka

- Niektóre punkty menu mogą być dostępne tylko w określonych warunkach. Wskazuje na to kolor czcionki w odpowiednich wierszach, który jest szary.





WYWOŁANIE PODMENU

- ▶ Nacisnąć dżojstik/tylne pokrętko regulacyjne lub
- ▶ Nacisnąć dżojstik w prawo

POTWIERDZENIE WYBORU

- ▶ Nacisnąć dżojstik/tylne pokrętko regulacyjne
 - Obraz na ekranie zmienia się z powrotem na aktywny punkt menu. Ustawiony wariant funkcji jest wymieniony po prawej stronie w odpowiednim wierszu menu.

Wskazówka

- Przy wyborze **On** lub **Off** nie jest wymagane potwierdzenie. Jest on zapisywany automatycznie.

JEDEN KROK WSTECZ

(powrót do nadrzędnego punktu menu)

- ▶ Nacisnąć dżojstik w lewo
 - Opcja ta jest dostępna tylko dla podmenu w formie listy.

POWRÓT DO NAJWYŻSZEGO POZIOMU MENU

- ▶ Nacisnąć przycisk **MENU 1x**
 - Widok zmienia się na górny poziom bieżącego obszaru menu.

WYJŚCIE Z MENU

W każdej chwili można wyjść z menu i podmenu, akceptując lub nie akceptując dokonanych tam ustawień.

Przejdźcie do trybu nagrywania

- ▶ Nacisnąć spust migawki

Przejdźcie do trybu odtwarzania

- ▶ Nacisnąć przycisk **PLAY**

PODMENU

KLAWIATURA/KLAWIATURA NUMERYCZNA



- A** Linia wejściowa
- A** Klawiatura/Klawiatura numeryczna
- B** Przycisk „Usuń” (usuwa każdorazowo ostatni znak)
- C** Przycisk „Potwierdź”
(potwierdza pojedyncze wartości jak i zakończone ustawienia)
- C** Powrót do poprzedniego poziomu menu
- D** Klawisz Shift (zmiana pomiędzy dużymi/małymi literami)
- E** Zmiana rodzaju czcionki

PRZYCISK (KLAWISZ ZNAKOWY/FUNKCYJNY)

Za pomocą sterowania przyciskami

- ▶ Nacisnąć dżojstik w wybranym kierunku
 - Aktualnie aktywny przycisk jest podświetlony
- ▶ Nacisnąć dżojstik/tylne pokrętko regulacyjne lub
 - ▶ Przekręcić tylne pokrętko regulacyjne
 - Aktualnie aktywny przycisk jest podświetlony
 - Gdy osiągnięty zostanie koniec/początek linii, system przełącza się na następną/poprzednią linię.
 - ▶ Nacisnąć dżojstik/tylne pokrętko regulacyjne

Za pomocą sterowania dotykowego

- ▶ Wybrać bezpośrednio żądany przycisk

ZAPISAĆ

- ▶ Wybrać przycisk **D**

PRZERWIJ

- ▶ Wybrać przycisk **E**

PASEK MENU

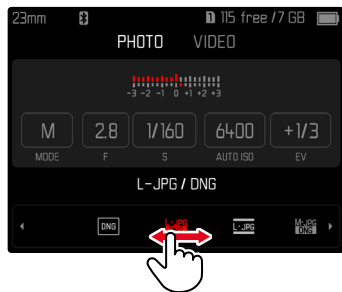

Za pomocą sterowania przyciskami

- ▶ Nacisnąć dżojstik w lewo lub w prawo lub
- ▶ Przekręcić tylne pokrętko regulacyjne

Za pomocą sterowania dotykowego

- ▶ Wybrać bezpośrednio żądaną funkcję lub przesunąć palcem

Wskazówki

- Aktualnie aktywowane ustawienie na środku jest zaznaczone na czerwono.
- Ustawiona wartość jest wyświetlana nad skalą/powyżej paska menu.
- W przypadku dostępu bezpośredniego obowiązuje następująca zasada: Ustawienie nie musi być dodatkowo potwierdzane, jest ono natychmiast aktywne.

MENU SKALOWANIA

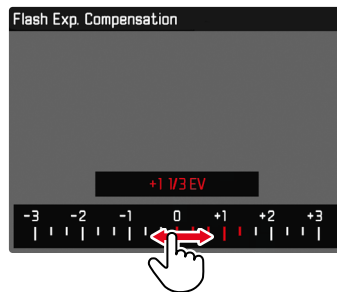

Za pomocą sterowania przyciskami

- ▶ Nacisnąć dżojstik w lewo lub w prawo lub
- ▶ Przekręcić tylne pokrętko regulacyjne

Za pomocą sterowania dotykowego

- ▶ Wybrać bezpośrednio żądane ustawienie lub przesunąć palcem

Wskazówki

- Aktualnie aktywowane ustawienie na środku jest zaznaczone na czerwono.
- Ustawiona wartość jest wyświetlana nad skalą/powyżej paska menu.

MENU DATY/CZASU

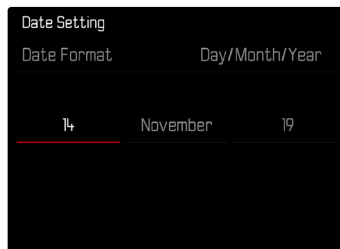

Aby przejść do następnego pola ustawień

- ▶ Nacisnąć dżojstik w lewo lub w prawo lub
- ▶ Przekręcić tylne pokrętko regulacyjne

Aby ustawić wartości

- ▶ Nacisnąć dżojstik w górę lub w dół

Aby zapisać i powrócić do nadrzędnego punktu menu

- ▶ Nacisnąć dżojstik/tylne pokrętko regulacyjne

KOMBI MENU (PROFILE AF)

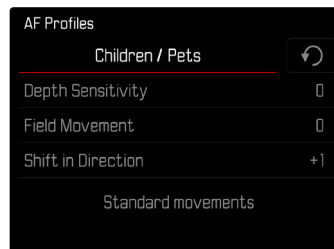

Pszczególne punkty menu ustawia się za pomocą paska ustawień w dolnej części wyświetlacza.

Aby wybrać poszczególne punkty

- ▶ Nacisnąć dżojstik w wybranym kierunku lub
- ▶ Przekręcić tylne pokrętko regulacyjne

Aby ustawić poszczególne punkty

- ▶ Nacisnąć dżojstik/tylne pokrętko regulacyjne
 - Ustawiona wartość obok punktu menu jest podświetlona.
- ▶ Nacisnąć dżojstik w lewo lub w prawo lub
- ▶ Przekręcić tylne pokrętko regulacyjne

Aby zastosować ustawienie

- ▶ Nacisnąć dżojstik/tylne pokrętko regulacyjne

Aby powrócić do nadrzędnego punktu menu

- ▶ Nacisnąć dżojstik w lewo

KOMBI MENU (WŁAŚCIWOŚCI OBRAZU)

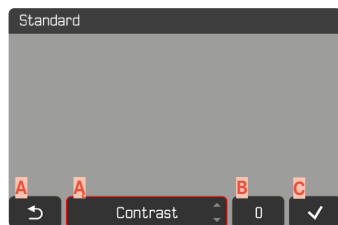

- A** Przycisk „Wstecz“
(Zakończ bez zapisywania)
- A** Przycisk „Parametr“
- B** Przycisk „Ustawienie“
- C** Przycisk „Potwierdź“
(Zapisać/Wyjść)

Obsługa różni się nieznacznie w zależności od tego, czy ustawienia dokonywane są za pomocą przycisków czy sterowania dotykowego. Obraz na ekranie pozostaje widoczny przez cały czas trwania ustawienia. W ten sposób można natychmiast zaobserwować rezultat ustawień.

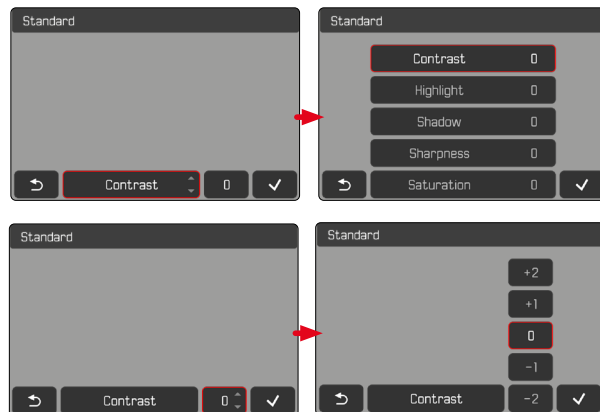

Za pomocą sterowania przyciskami

Aby poruszać się pomiędzy przyciskami

- ▶ Nacisnąć dżojstik w lewo lub w prawo
 - Aktywny przycisk jest oznaczony czerwonym obramowaniem.

Aby dokonać ustawień

- ▶ Nacisnąć dżojstik w górę lub w dół
 - Przycisk przełącza natychmiast pomiędzy alternatywami.
- ▶ Nacisnąć dżojstik
 - Wyświetlane są możliwe do wyboru alternatywy.
 - Za pomocą przycisku „Parametr” dla każdego parametru wyświetlana jest również aktualnie ustawiona wartość.
- ▶ Nacisnąć dżojstik w górę lub w dół
 - Aktywny przycisk jest oznaczony czerwonym obramowaniem.
- ▶ Nacisnąć dżojstik
 - Alternatywy nie są już wyświetlane.

Za pomocą sterowania dotykowego

- ▶ Dotknąć pożądanego przycisk
 - Alternatywy, które można wybrać, pojawiają się na przyciskach „Parametr” i „Ustawienie”.
 - Za pomocą przycisku „Parametr” dla każdego parametru wyświetlana jest również aktualnie ustawiona wartość.
- ▶ Dotknąć wybraną alternatywę

ZAPISAĆ

- ▶ Wybrać przycisk „Potwierdź”

PRZERWIJ

- ▶ Wybrać przycisk „Wstecz”





ZINDYWIDUALIZOWANA OBSŁUGA

MENU FAVORITES

Najczęściej używane punkty menu można przyporządkować indywidualnie (do 11 punktów menu) i szczególnie szybko i łatwo wywoływać. Dostępne funkcje są wyświetlane na liście na str. 278.

Ponieważ obszary menu dla trybu zdjęcie i film są oddzielne, można również całkowicie dowolnie przyporządkować odpowiednie menu Favorites. Menu Favorites w trybie nagrywania ma zastosowanie do obu trybów filmu (Video i Cine). Punkt menu **ISO** wywołuje jednak odpowiednią funkcję **Exposure Index** w trybie Cine.

Jeśli menu Favorites zawiera co najmniej jeden punkt menu, jest on oznaczony gwiazdką w nagłówku menu.

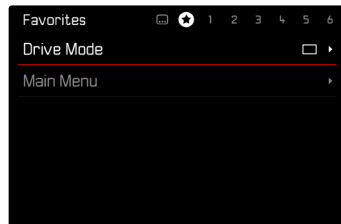

ZARZĄDZANIE MENU FAVORITES

- ▶ Przełączyć na żądany tryb pracy (zdjęcie lub film)
- ▶ W menu głównym wybrać **Customize Control**
- ▶ Wybrać **Edit Favorites**
- ▶ Wybrać żądany punkt menu

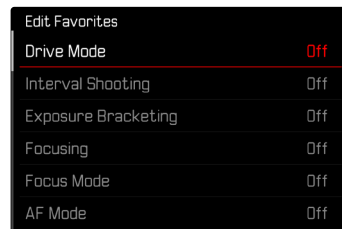

- ▶ Wybrać **On/Off**
 - Jeżeli menu Favorites zawiera już maksymalną liczbę 11 punktów, pojawia się komunikat ostrzegawczy.

Wskazówka

- Jeśli dla wszystkich punktów menu zostanie wybrana opcja **Off**, menu Favorites zostanie całkowicie usunięte.

BEZPOŚREDNI DOSTĘP DO FUNKCJI MENU

Aby uzyskać szczególnie szybką obsługę poprzez bezpośredni dostęp w trybie robienia zdjęć, można przypisać indywidualnie wybrane funkcje menu do przycisków funkcyjnych. Przyporządkowanie odbywa się niezależnie dla trybu zdjęcie i film. Dostępne funkcje są wyświetlane na liście na str. 278. Informacje na temat ustawień fabrycznych, patrz str. 54.

ZMIANA PRZYPORZĄDKOWANIA

Oprócz wywoływania przypisanej funkcji menu, wszystkie przyciski funkcyjne umożliwiają również szybką zmianę przypisania.

- ▶ Przetęczyć na żądany tryb pracy (zdjęcie lub film)
- ▶ Nacisnąć długo przycisk funkcyjny
 - Na ekranie pojawi się lista bezpośredniego dostępu.

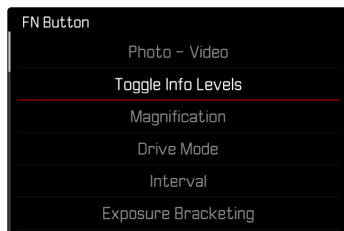

- ▶ Wybrać żądany punkt menu

WYWOŁANIE PRZYPORZĄDKOWANEJ FUNKCJI MENU

- ▶ Nacisnąć krótko przycisk funkcyjny
 - Zostanie wywołana przypisana funkcja lub na ekranie pojawi się podmenu.

Wskazówki

- Podmenu wywoływane za pomocą dostępu bezpośredniego mogą mieć inną postać niż te wywoływane za pomocą menu głównego. W szczególności są one często projektowane jako menu paskowe, aby umożliwić szybkie ustawienie.
- Ustawienia można wprowadzać za pomocą przycisków lub bezpośrednio na ekranie za pomocą sterowania dotykowego. Sposób działania zależy od postaci podmenu.



PROGRAMOWANIE POKRĘTEŁ REGULACYJNYCH (W TRYBIE NAGRYWANIA)

Funkcja obu pokręteł zależy od aktywnego trybu ekspozycji. Przy porządkowaniu pokręteł można ustawić niezależnie dla trybu zdjęcie i film dla każdego trybu ekspozycji. Te dwa elementy sterujące można również przypisać zupełnie niezależnie od siebie.

DOKONYWANIE PRZYPISANIA

- ▶ Przetączyć na żądany tryb pracy (zdjęcie lub film)
- ▶ W menu głównym wybrać **Customize Control**
- ▶ Wybrać **Wheel Assignment (AF-lens)** / **Wheel Assignment (MF-lens)**

Wheel Assignment (AF-lens)		
	Thumbwheel	Front Wheel
[P]	Program Shift	Exp. Comp.
[A]	Aperture	Exp. Comp.
[S]	Exp. Comp.	Shutter Speed
[M]	Aperture	Shutter Speed

Aby wybrać żądany tryb ekspozycji

- ▶ Nacisnąć dżojstik w górę lub w dół
 - Aktualnie ustawione przypisania są wyróżnione kolorem czerwonym.

Aby przypisać funkcje pokrętła tylnego

- ▶ Przekręcić tylne pokrętło regulacyjne
 - Przypisanie pokrętła zmienia się pomiędzy dostępnymi funkcjami.

Aby przypisać funkcje pokrętła przedniego

- ▶ Przekręcić przednie pokrętło regulacyjne
 - Przypisanie pokrętła zmienia się pomiędzy dostępnymi funkcjami.

Aby zapisać ustawienia i wyjść z menu

- ▶ Nacisnąć dżojstik w lewo
- lub
- ▶ Nacisnąć spust migawki
- lub
- ▶ Nacisnąć przycisk **MENU**

W PRZYPADKU UŻYCIA OBIEKTYWÓW

Dostępne funkcje zostały przedstawione w poniższych tabelach (ustawienia fabryczne wyróżniono pogrubioną czcionką).

Tryb zdjęcie

	Tyłne pokrętło regulacyjne	Przednie pokrętło regulacyjne
P	Przesunięcie programu Kompensacja ekspozycji ISO	Przesunięcie programu Kompensacja ekspozycji ISO
S	Kompensacja ekspozycji Czas otwarcia migawki ISO	Kompensacja ekspozycji Czas otwarcia migawki ISO
A	Przysłona Kompensacja ekspozycji ISO	Przysłona Kompensacja ekspozycji ISO
M	Przysłona Czas otwarcia migawki ISO	Przysłona Czas otwarcia migawki ISO

Tryb film

	Tyłne pokrętło regulacyjne	Przednie pokrętło regulacyjne
P	Wzmocnienie mikrofonu Kompensacja ekspozycji ISO	Wzmocnienie mikrofonu Kompensacja ekspozycji ISO
S	Kompensacja ekspozycji Czas otwarcia migawki ISO	Kompensacja ekspozycji Czas otwarcia migawki ISO
A	Przysłona Kompensacja ekspozycji ISO	Przysłona Kompensacja ekspozycji ISO
M	Przysłona Czas otwarcia migawki ISO	Przysłona Czas otwarcia migawki ISO

INDYWIDUALIZACJA POKRĘTEŁ REGULACYJNYCH

Oba pokrętła mogą być używane niezależnie od siebie. Dostępne funkcje zależą od trybu ekspozycji.

- ▶ Przełączyć na żądany tryb pracy (zdjęcie lub film)
- ▶ W menu głównym wybrać **Customize Control**
- ▶ Wybrać **Wheel Assignment (AF-lens)**
- ▶ Dokonać żądanego przypisania

W PRZYPADKU UŻYCIA OBIEKTYWÓW MF

Dostępne funkcje zostały przedstawione w poniższych tabelach (ustawienia fabryczne wyróżniono pogrubioną czcionką).

Tryb zdjęcie

	Tylne pokrętło regulacyjne	Przednie pokrętło regulacyjne
A	Powiększenie Kompensacja ekspozycji ISO	Powiększenie Kompensacja ekspozycji ISO
M	Powiększenie Czas otwarcia migawki ISO	Powiększenie Czas otwarcia migawki ISO

Tryb film

	Tylne pokrętło regulacyjne	Przednie pokrętło regulacyjne
A	Powiększenie Kompensacja ekspozycji ISO	Powiększenie Kompensacja ekspozycji ISO
M	Powiększenie Czas otwarcia migawki ISO	Powiększenie Czas otwarcia migawki ISO

INDYWIDUALIZACJA POKRĘTEŁ REGULACYJNYCH

Oba pokrętła mogą być używane niezależnie od siebie. Dostępne funkcje zależą od trybu ekspozycji.

- ▶ Przełączyć na żądany tryb pracy (zdjęcie lub film)
- ▶ W menu głównym wybrać **Customize Control**
- ▶ Wybrać **Wheel Assignment (MF-lens)**
- ▶ Dokonać żądanego przypisania

KIERUNEK OBROTU POKRĘTEŁ REGULACYJNYCH

Przy ustawianiu ekspozycji za pomocą pokręteł można dowolnie ustawić kierunek obrotów. Ustawiony jest kierunek, który prowadzi do zmniejszenia ekspozycji (krótszy czas otwarcia migawki/mniejszy otwór przysłony).

Ustawienia dokonywane są oddzielnie dla obu pokręteł i niezależnie dla trybu zdjęcie i film.

TYLNE POKRĘTŁO REGULACYJNE

Ustawienie fabryczne: **Stop Down** →

- ▶ Przełączyć na żądany tryb pracy (zdjęcie lub film)
- ▶ W menu głównym wybrać **Customize Control**
- ▶ Wybrać **Thumbwheel Direction**
- ▶ Wybrać **Stop Down** → lub ← **Stop Down**

PRZEDNIE POKRĘTŁO REGULACYJNE

Ustawienie fabryczne: ← **Stop Down**

- ▶ Przełączyć na żądany tryb pracy (zdjęcie lub film)
- ▶ W menu głównym wybrać **Customize Control**
- ▶ Wybrać **Front Wheel Direction**
- ▶ Wybrać **Stop Down** → lub ← **Stop Down**

FUNKCJE DŹOJSTIKA (W TRYBIE NAGRYWANIA)

W trybie zdjęcie do dżoystika można przypisać różne funkcje. Ustawienie to jest wprowadzane oddzielnie dla trybu AF i MF. Informacje o poszczególnych funkcjach (patrz str. 110, str. 127 oraz str. 142)

TRYB AF

- ▶ W menu głównym wybrać **Customize Control**
- ▶ Wybrać **Joystick**
- ▶ Wybrać **AF Mode**
- ▶ Wybrać żądane ustawienie (**AF-L**, **AE-L**, **AF-L + AE-L**)

TRYB MF

- ▶ W menu głównym wybrać **Customize Control**
- ▶ Wybrać **Joystick**
- ▶ Wybrać **MF Mode**
- ▶ Wybrać żądane ustawienie (**AFs**, **AFs + AE-L**, **AFc**, **AFc + AE-L**, **AE-L**, **Zoom**)



BLOKADA ELEMENTÓW OBSŁUGI

Niektóre elementy obsługi można zablokować w trybie nagrywania.

Wskazówka

- Jeśli podczas aktywnej blokady używany jest element obsługi, na ekranie pojawia się .

BLOKADA POKRĘTEŁ REGULACYJNYCH

- ▶ W menu głównym wybrać **Dial Lock**
- ▶ Wybrać **On/Off**

BLOKADA DŹOJSTIKA

- ▶ W menu głównym wybrać **Joystick Lock**
- ▶ Wybrać **On/Off**

PROFIL UŻYTKOWNIKA

W tym aparacie można zapisać na stałe dowolną kombinację wszystkich ustawień menu, aby np. w przypadku powtarzających się sytuacji/motywów móc je w każdej chwili szybko i łatwo wywołać. Dla takich kombinacji dostępnych jest łącznie sześć miejsc w pamięci oraz niezmiennie ustawienie fabryczne, które można w każdej chwili wywołać (**Default Profile**). Nazwy zapisanych profili można dowolnie wybierać.

Profile ustawione w aparacie można przenieść na kartę pamięci, aby użyć ich na przykład w innym aparacie. Podobnie, profile zapisane na karcie można przenieść do aparatu.

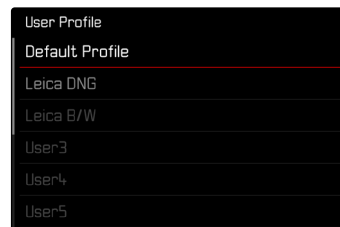

TWORZENIE PROFILI

Zapisywanie ustawień/tworzenie profilu.

- ▶ Ustawić pojedyncze żądane funkcje w menu sterowania
- ▶ W menu głównym wybrać **User Profile**
- ▶ Wybrać **Manage Profiles**
- ▶ Wybrać **Save as Profile**
- ▶ Wybrać żądaną lokalizację pamięci

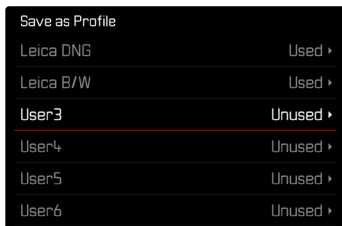

- ▶ Potwierdzić operację

Wskazówki

- Istniejące profile są nadpisywane bieżącymi ustawieniami.
- Usunięcie miejsca w pamięci jest możliwe tylko za pomocą funkcji **Reset Camera** opisanej w rozdziale „Przywracanie ustawień fabrycznych aparatu” (patrz str. 258).

ZMIANA NAZW PROFILI

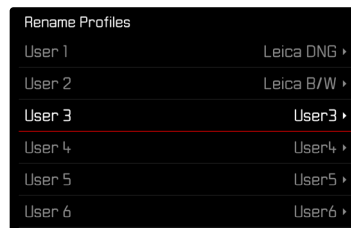

- ▶ W menu głównym wybrać **User Profile**
- ▶ Wybrać **Manage Profiles**
- ▶ Wybrać **Rename Profiles**
- ▶ Wybrać żądany profil
- ▶ W odpowiednim podmenu klawiatury wprowadzić żądaną nazwę i potwierdzić (patrz str. 65)
 - Nazwy profili muszą mieć długość od 3 do 10 znaków.



ZASTOSOWAĆ/AKTYWOWAĆ PROFILE

Ustawienie fabryczne: **Default Profile**

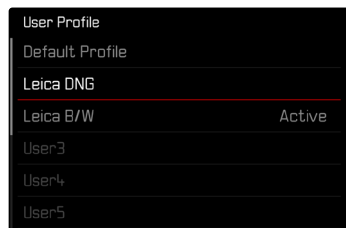

- ▶ W menu głównym wybrać **User Profile**
 - Zostanie wyświetlona lista z nazwami profili.
- ▶ Wybrać żądany profil
 - Wybrany profil jest oznaczony jako **Active**.
 - Nieużywane miejsca w pamięci są zaznaczone na szaro.

EKSPORT PROFILI NA KARTĘ PAMIĘCI/IMPORT PROFILI Z KARTY PAMIĘCI

- ▶ W menu głównym wybrać **User Profile**
- ▶ Wybrać **Manage Profiles**
- ▶ Wybrać **Export Profiles** lub **Import Profiles**
- ▶ Potwierdzić operację

Wskazówki

- Podczas importowania i eksportowania do i z mapy zawsze przenoszone są wszystkie gniazda profili, w tym profile nieużywane. W rezultacie importowanie profili powoduje również nadpisanie wszystkich gniazd profili znajdujących się już w aparacie. Nie ma możliwości importu lub eksportu poszczególnych profili.
- Podczas eksportowania, każdy istniejący zestaw profili na karcie pamięci jest zastępowany bez potwierdzenia.





PODSTAWOWE USTAWIENIA APARATU

Gdy aparat jest włączany po raz pierwszy, po przywróceniu ustawień fabrycznych (patrz str. 258) lub po aktualizacji oprogramowania sprzętowego, pojawiają się punkty menu **Language** oraz **Date & Time** automatycznie do ustawienia.

JĘZYK MENU

Ustawienie fabryczne: Angielski

Alternatywne języki menu: niemiecki, francuski, włoski, hiszpański, rosyjski, japoński, koreański, chiński tradycyjny lub uproszczony

- ▶ W menu głównym wybrać **Language**
- ▶ Wybrać żądany język
 - Z nielicznymi wyjątkami, język wszystkich informacji zostaje zmieniony.

DATA/CZAS

POBIERANIE USTAWIEŃ Z URZĄDZENIA MOBILNEGO

Jest możliwe automatyczne pobieranie ustawień daty i czasu z urządzenia mobilnego.

Ustawienie fabryczne: **On**

- ▶ W menu głównym wybrać **Camera Settings**
- ▶ Wybrać **Date & Time**
- ▶ Wybrać **Via smartphone**
 - Ustawienia są ponownie dostosowywane przy każdym kolejnym parowaniu. Proces parowania opisany jest w rozdziale „Leica FOTOS” (patrz str. 264).

RĘCZNE WPROWADZANIE USTAWIEŃ

DATA

Dostępne są 3 warianty kolejności prezentacji.

- ▶ W menu głównym wybrać **Camera Settings**
- ▶ Wybrać **Date & Time**
- ▶ Wybrać **Date Setting**
- ▶ Wybrać żądany format wyświetlania daty
(**Day/Month/Year**, **Month/Day/Year**, **Year/Month/Day**)
- ▶ Ustawić datę

CZAS

- ▶ W menu głównym wybrać **Camera Settings**
- ▶ Wybrać **Date & Time**
- ▶ Wybrać **Time Setting**
- ▶ Wybrać żądany format wyświetlania
(**12 Hours**, **24 Hours**)
- ▶ Ustawić czas
(Wybrać dodatkowo dla formatu 12-godzinnego **am** lub **pm**)

STREFA CZASOWA

- ▶ W menu głównym wybrać **Camera Settings**
- ▶ Wybrać **Date & Time**
- ▶ Wybrać **Time Zone**
- ▶ Wybrać żądaną strefę/aktualną lokalizację
 - W rzędach po lewej stronie: różnica w stosunku do Greenwich Mean Time
 - W rzędach po prawej stronie: większe miasta w poszczególnych strefach czasowych

CZAS LETNI

- ▶ W menu głównym wybrać **Camera Settings**
- ▶ Wybrać **Date & Time**
- ▶ Wybrać **Daylight Saving Time**
- ▶ Wybrać **On/Off**

JEDNOSTKA ODLEGŁOŚCI

Odległości (patrz str. 126) mogą być wyświetlane w metrach lub w stopach.

Ustawienie fabryczne: **Meter (m)**

- ▶ W menu głównym wybrać **Camera Settings**
- ▶ Wybrać **Distance Unit**
- ▶ Wybrać żądane ustawienie
(**Meter (m)**, **Feet (ft)**)





TRYB OSZCZĘDZANIA ENERGII (TRYB GOTOWOŚCI)

Jeśli ta funkcja jest włączona, aparat przełącza się w energooszczędny tryb gotowości, aby wydłużyć czas pracy akumulatora.

Energię elektryczną można oszczędzać w dwóch etapach.

- Włączenie trybu gotowości po 3 s/5 s/10 s/2 min/5 min/10 min
- Automatyczne wyłączenie ekranu (patrz str. 85)

Ustawienie fabryczne: 2 min

- ▶ W menu głównym wybrać **Camera Settings**
- ▶ Wybrać **Power Saving**
- ▶ Wybrać **Auto Power Off**
- ▶ Wybrać żądane ustawienie
(Off, 3 s, 5 s, 10 s, 2 min, 5 min, 10 min)

Wskazówka

- Nawet jeśli aparat znajduje się w trybie gotowości, można go w każdej chwili ponownie uaktywnić, naciskając spust migawki lub wyłączając i ponownie włączając go za pomocą głównego przełącznika.

USTAWIENIA EKRANU I WIZJERA

Aparat posiada kolorowy ekran ciekłokrystaliczny o przekątnej 3,2", chroniony przez osłonę wykonaną z wyjątkowo twardego, szczególnie odpornego na zarysowania szkła Gorilla®.

Następujące funkcje mogą być ustawiane i wykorzystywane indywidualnie:

- Korzystanie z ekranu i wizjera elektronicznego (EVF)
- Czulość czujnika oka
- Jasność
- Odwzorowanie kolorów
- Częstotliwość odświeżania EVF
- Automatyczne wyłączenie ekranu i EVF

ZASTOSOWANIE EKRANU/EVF

Istnieje możliwość ustawienia, w jakich sytuacjach mają być używane EVF i ekran. Wskazania są identyczne niezależnie od tego, czy są wyświetlane na ekranie, czy w wizjerze.

Ustawienie fabryczne: **Auto**

	EVF	Ekran
Auto	Czujnik oka w wizjerze automatycznie przełącza aparat między ekranem a EVF. <ul style="list-style-type: none">• Nagranie• Odtwarzanie• Sterowanie menu	
LCD		<ul style="list-style-type: none">• Nagranie• Odtwarzanie• Sterowanie menu
EVF	<ul style="list-style-type: none">• Nagranie• Odtwarzanie• Sterowanie menu	
EVF Extended	Podczas fotografowania wykorzystywany jest wyłącznie EVF. Podczas odtwarzania i sterowania menu aparat automatycznie przełącza się między ekranem a EVF za pomocą czujnika oka w wizjerze. <ul style="list-style-type: none">• Nagranie• Odtwarzanie• Sterowanie menu	

- ▶ W menu głównym wybrać **Display Settings**
- ▶ Wybrać **EVF-LCD**
- ▶ Wybrać żądane ustawienie

Wskazówka

- Jeśli ekran ma pozostać wyłączony (np. w ciemnym otoczeniu), należy wybrać **EVF**.

CZUŁOŚĆ CZUJNIKA ZBLIŻENIA OKA

Aby automatyczne przełączanie działało niezawodnie również w przypadku noszenia okularów, można regulować czułość czujnika wzroku.

Ustawienie fabryczne: **High**

- ▶ W menu głównym wybrać **Display Settings**
- ▶ Wybrać **Eye sensor sensitivity**
- ▶ Wybrać żądane ustawienie



JASNOŚĆ

Jasność można regulować w celu zapewnienia optymalnej widoczności w różnych warunkach oświetleniowych. Jest ona ustawiana oddzielnie dla ekranu i wizjera. Wyboru można dokonać zarówno za pomocą klawiszy, jak i sterowania dotykowego.

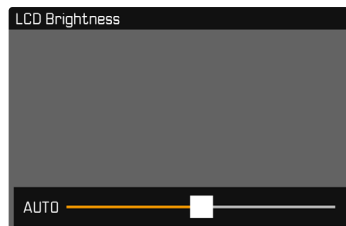

EKRAN

- ▶ W menu głównym wybrać **Display Settings**
- ▶ Wybrać **LCD Brightness**
- ▶ Wybrać żądaną jasność lub **Auto**
- ▶ Potwierdzić wybór

EVF

- ▶ W menu głównym wybrać **Display Settings**
- ▶ Wybrać **EVF Brightness**
- ▶ Patrzeć w wizjer
- ▶ Wybrać żądaną jasność
- ▶ Potwierdzić wybór

Wskazówka

- Ustawienie **Auto** nie jest tutaj dostępne.

ODWZOROWANIE KOLORÓW

Odzworowanie kolorów może być regulowane. Jest ona ustawiana oddzielnie dla ekranu i wizjera. Wyboru można dokonać zarówno za pomocą klawiszy, jak i sterowania dotykowego.

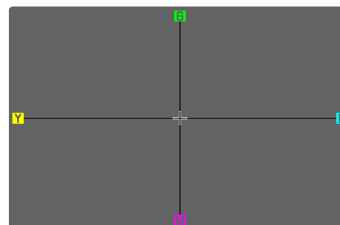

EKRAN

- ▶ W menu głównym wybrać **Display Settings**
- ▶ Wybrać **LCD Color Adjustment**
- ▶ Wybrać żądane ustawienie kolorów
- ▶ Potwierdzić wybór

EVF

- ▶ W menu głównym wybrać **Display Settings**
- ▶ Wybrać **EVF Color Adjustment**
- ▶ Patrzeć w wizjer
- ▶ Wybrać żądane ustawienie kolorów
- ▶ Potwierdzić wybór

AUTOMATYCZNE WYŁĄCZANIE EKRANU ORAZ EVF

Ekran i EVF wyłączają się automatycznie w celu oszczędzania energii akumulatora. Czas do wyłączenia można regulować.

To ustawienie ma również wpływ na działanie autofokusa; system AF jest również wyłączany podczas automatycznego wyłączenia. Jeśli podczas nagrywania przez HDMI ma być używany autofokus, zalecane jest ustawienie **Off**.

Ustawienie fabryczne: **1 min**

- ▶ W menu głównym wybrać **Camera Settings**
- ▶ Wybrać **Power Saving**
- ▶ Wybrać **All Displays Auto Off**
- ▶ Wybrać żądane ustawienie (**Off**, **30 s**, **1 min**, **5 min**)

Wskazówka

- Automatyczne wyłączenie nie ma wpływu na górny wyświetlacz.

CZĘSTOTLIWOŚĆ ODŚWIEŻANIA EVF

Częstotliwość odświeżania obrazu w EVF można regulować.

Ustawienie fabryczne: **60 fps**

- ▶ W menu głównym wybrać **Display Settings**
- ▶ Wybrać **EVF Frame Rate**
- ▶ Wybrać żądane ustawienie (**60 fps**, **120 fps**)

SYGNAŁY DŹWIĘKOWE

Niektóre funkcje mogą być potwierdzane za pomocą sygnałów dźwiękowych. Następujące funkcje specjalne mogą być ustawiane oddzielnie:

- Szum migawki elektronicznej
- Potwierdzenie AF

GŁOŚNOŚĆ

Głośność aktywnych sygnałów może być regulowana.

Ustawienie fabryczne: **Low**

- ▶ W menu głównym wybrać **Camera Settings**
- ▶ Wybrać **Acoustic Signal**
- ▶ Wybrać **Volume**
- ▶ Wybrać **Low/High**

SYGNAŁY DŹWIĘKOWE

Ustawienie to określa, czy aparat ma emitować ogólne dźwięki ostrzegawcze, np. w czasie realizacji samowyzwalacza lub jako sygnał ostrzegawczy po osiągnięciu pojemności karty pamięci.

Ustawienie fabryczne: **Off**

- ▶ W menu głównym wybrać **Camera Settings**
- ▶ Wybrać **Acoustic Signal**
- ▶ Wybrać **Acoustic Signals**
- ▶ Wybrać **On**



SZUM MIGAWKI ELEKTRONICZNEJ

Ustawienie fabryczne: **Off**

- ▶ W menu głównym wybrać **Camera Settings**
- ▶ Wybrać **Acoustic Signal**
- ▶ Wybrać **Electronic Shutter Sound**
- ▶ Wybrać **On**

POTWIERDZENIE AUTOFOKUSA

W przypadku udanego autofokusa może zostać włączony sygnał.

Ustawienie fabryczne: **Off**

- ▶ W menu głównym wybrać **Camera Settings**
- ▶ Wybrać **Acoustic Signal**
- ▶ Wybrać **AF Confirmation**
- ▶ Wybrać **On**

FOTOGRAFOWANIE BEZGŁOŚNE

Kiedy fotografowanie powinno odbywać się możliwie bezgłośnie.

- ▶ W menu głównym wybrać **Camera Settings**
- ▶ Wybrać **Acoustic Signal**
- ▶ Wybrać **Electronic Shutter Sound/AF Confirmation/Acoustic Signals**
- ▶ Wybrać **Off** dla każdego punktu menu



USTAWIENIA ZDJĘCIA

FORMAT CZUJNIKA

Można wykorzystać informacje o obrazie z całej matrycy 35 mm lub tylko z jej fragmentu odpowiadającego formatowi APS-C. Jest to przydatne, na przykład, gdy dostępna pojemność pamięci jest ograniczona lub gdy używany jest obiektyw zaprojektowany dla matrycy APS-C.

Maksymalna możliwa rozdzielczość zależy również od ustawienia formatu czujnika.

Format czujnika	Rozdzielczość DNG
35 mm	8368 x 5584 pikseli (46,7 MP)
APS-C	5504 x 3664 pikseli (20,2 MP)

Wskazówka

- Po zablokowaniu obiektywu przeznaczonego dla matrycy APS-C, ustawienie jest automatycznie ustawiane na APS-C.

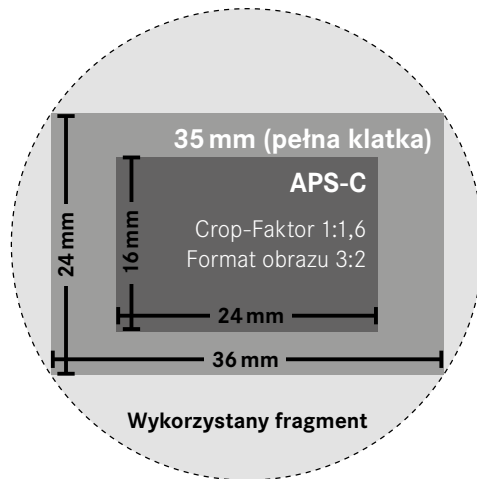

Ustawienie fabryczne: **35 mm**

- W menu głównym wybrać **Sensor Format**
- Wybrać żądane ustawienie (**35 mm**, **APS-C**)
 - W nagłówku wyświetlany jest ustawiony format czujnika.

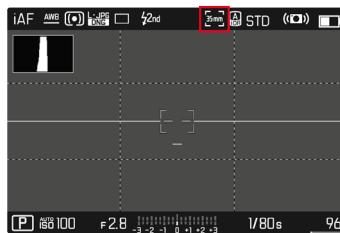

FORMAT PLIKU

Dostępny jest format JPG **JPG** oraz znormalizowany format danych surowych **DNG** („digital negative”). Mogą one być stosowane osobno lub razem.

Przy tworzeniu JPG przetwarzanie odbywa się już w aparacie. Automatycznie regulowane są różne parametry, takie jak kontrast, nasycenie, poziom czerni czy ostrość krawędzi. Wynik jest zapisywany w postaci skompresowanej. To natychmiast daje obraz, który jest zoptymalizowany do wielu zastosowań i szybkiego podglądu. Z kolei do przetwarzania końcowego zalecane są obrazy w formacie DNG.

Pliki DNG zawierają wszystkie surowe dane zarejestrowane przez matrycę aparatu podczas fotografowania. Aby przeglądać lub pracować z plikami w formacie DNG, wymagane jest specjalne oprogramowanie (np. Adobe® Photoshop® Lightroom® lub Capture One Pro®). Podczas obróbki końcowej można dostosować bardzo wiele parametrów dokładnie do własnych wyobrażeń.

Ustawienie fabryczne: **DNG + JPG**

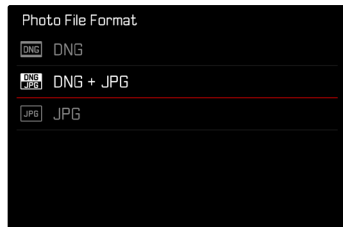

- ▶ W menu głównym wybrać **Photo File Format**
- ▶ Wybrać pożądaný format (**DNG**, **DNG + JPG**, **JPG**)

Wskazówki

- Standardowy format DNG jest używany do przechowywania surowych danych nagrań.
- Przy jednoczesnym zapisie danych obrazu jako **DNG** oraz **JPG** rozdzielczość ustawiona dla pliku JPG **JPG** jest używana dla JPG.
- Format DNG zawsze pracuje z najwyższą rozdzielczością, niezależnie od ustawień JPG.
- Pozostała liczba klatek wyświetlanych na ekranie niekoniecznie zmienia się po każdym ujęciu. Zależy to od motywu; bardzo drobne struktury dają większe ilości danych, obszary jednorodne mniejsze.

ROZDZIELCZOŚĆ

Jeśli wybrany jest format JPG **JPG**, zdjęcia mogą być wykonywane w 3 różnych rozdzielczościach (liczba pikseli). Dostępne są **L-JPG**, **M-JPG** oraz **S-JPG**. Pozwala to na precyzyjne dostosowanie do zamierzonego zastosowania lub do wykorzystania dostępnej pojemności karty pamięci.

Ustawienie fabryczne: **L-JPG**

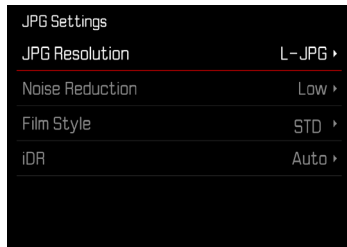

- ▶ W menu głównym wybrać **JPG Settings**
- ▶ Wybrać **JPG Resolution**
- ▶ Wybrać żądaną rozdzielczość

Rozdzielczość zależy również od ustawionego formatu czujnika. W nagłówku wyświetlany jest ustawiony format czujnika.

Rozdzielczość	Format czujnika	
	35 mm	APS-C
L-JPG	47,7 MP	20,2 MP
M-JPG	24 MP	10,3 MP
S-JPG	12,2 MP	5 MP

FORMAT OBRAZU

Oprócz podstawowego formatu obrazu (3:2) można wybrać również inne formaty obrazu (np. 1:1). Na wyświetlaczu pojawi się wtedy odpowiedni fragment. Nagrania w formacie JPG są również zapisywane z odpowiednim formatem obrazu. Obrazy DNG zawsze odpowiadają naturalnemu formatowi matrycy (3:2), ustawiony format obrazu jest tutaj wykorzystywany tylko do kompozycji obrazu. W trybie odtwarzania nagrania DNG są opatrzone poziomymi lub pionowymi liniami pomocniczymi, które wskazują fragment widoczny podczas nagrywania.

Ustawienie fabryczne: **3:2**

- ▶ W menu głównym wybrać **Photo Aspect Ratio**
- ▶ Wybrać żądane ustawienie (**3:2**, **7:5**, **4:3**, **1:1**, **3:1**, **16:9**)

FILM STYLE

WŁAŚCIWOŚCI ZDJĘĆ

Jedną z wielu zalet fotografii cyfrowej jest to, że bardzo łatwo można zmienić istotne właściwości zdjęcia. Właściwości obrazów JPG można łatwo zmienić za pomocą wielu parametrów. Są one pogrupowane we wcześniej określone profile **Film Style**.

KONTRAST

Kontrast, czyli różnica między jasnymi i ciemnymi obszarami, decyduje o tym, czy obraz wygląda „nudno” czy „świetnie”. W rezultacie, na kontrast można wpływać poprzez zwiększanie lub zmniejszanie tej różnicy, tzn. poprzez rozjaśnianie lub przyciemnianie jaśniejszych lub ciemniejszych części.

OSTROŚĆ

Wrażenie ostrości obrazu jest silnie zdeterminowane przez ostrość krawędzi, czyli przez to, jak mały jest obszar przejścia między światłem a ciemnością na krawędziach obrazu. Powiększając lub pomniejszając takie obszary, można również zmienić wrażenie ostrości.

NASYCENIE KOLORÓW

Nasylenie decyduje o tym, czy kolory na zdjęciu wydają się „blade” i pastelowe, czy „jaskrawe” i kolorowe. O ile warunki oświetleniowe i pogodowe (mglisto/jasno) są podane jako warunki fotografowania, o tyle na odtwarzanie można mieć wpływ.

JASNE OBSZARY/CIEMNE OBSZARY

W zależności od wybranej ekspozycji i zakresu dynamicznego obiektu, szczegóły w jasnych lub ciemnych obszarach mogą nie być już wyraźnie widoczne. Parametry **Highlight** oraz **Shadow** pozwalają na zróżnicowaną kontrolę mniej lub bardziej eksponowanych obszarów. Jeśli na przykład część obiektu znajduje się w cieniu, wyższe ustawienie parametru **Shadow** może pomóc rozjaśnić te obszary, a tym samym sprawić, że szczegóły będą lepiej widoczne. Z drugiej strony, cienie lub szczególnie jasne obszary, powstałe ze względów twórczych, mogą się nasilić. Wartości dodatnie rozjaśniają dotknięte obszary, wartości ujemne przyciemniają je.



PROFILE KOLOROWE

Dostępne są 3 uprzednio określone profile dla fotografii kolorowej:

Ustawienie fabryczne: **Standard**

– STD **Standard**

– VIV **Vivid**

– NAT **Natural**

▶ W menu głównym wybrać **JPG Settings**

▶ Wybrać **Film Style**

▶ Wybrać żądany profil

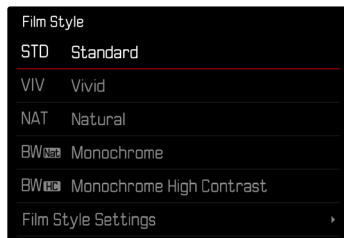

PROFILE CZARNO-BIAŁE

Dostępne są 2 uprzednio określone profile dla fotografii czarno-białej

– **BW** **Monochrome**

– **BW** **Monochrome High Contrast**

▶ W menu głównym wybrać **JPG Settings**

▶ Wybrać **Film Style**

▶ Wybrać żądany profil

INDYWIDUALIZACJA PROFILI ZDJĘĆ

Parametry mogą być regulowane dla wszystkich dostępnych profili (**Saturation** tylko dla profili kolorowych). Aby uzyskać szczegółowe informacje na temat obsługi menu, patrz str. 68.

▶ W menu głównym wybrać **JPG Settings**

▶ Wybrać **Film Style**

▶ Wybrać **Film Style Settings**

▶ Wybrać żądany profil

▶ Wybrać **Contrast/Highlight/Shadow/Sharpness/Saturation**

▶ Wybrać wymagany stopień

(-2, -1, 0, +1, +2)

▶ Potwierdzić

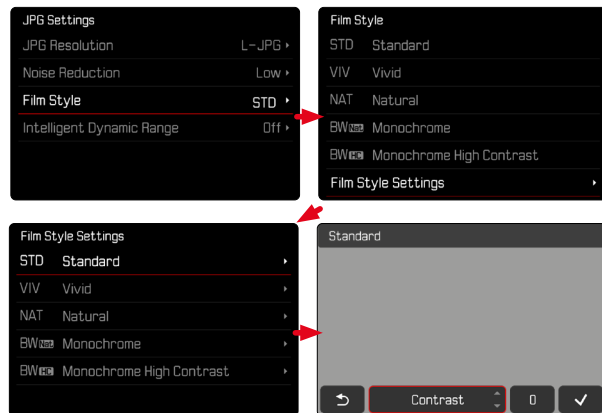

AUTOMATYCZNE OPTYMALIZACJE

TŁUMIENIE SZUMU

TŁUMIENIE SZUMU PRZY DŁUGIM CZASIE EKSPOZYCJI

W fotografii cyfrowej występowanie wadliwych pikseli, które mogą być zarówno białe, jak i czerwone, niebieskie i zielone, nazywane jest szumem. Przy zastosowaniu wyższych czułości szumy obrazu są szczególnie widoczne w równych, ciemnych obszarach. Długie czasy naświetlania mogą powodować bardzo silne zakłócenia obrazu. Aby ograniczyć to rozpraszające zjawisko, aparat automatycznie tworzy drugie „czarne ujęcie” (na tle zamkniętej migawki) po zdjęciach z dłuższymi czasami otwarcia migawki i przy wysokich wartościach ISO. Szum zmierzony podczas tego równoległego zapisu jest następnie matematycznie „odejmowany” od zestawu danych rzeczywistego zapisu. W takich przypadkach, pojawia się, jako zawiadomienie, komunikat **Noise reduction in progress** wraz z odpowiednim wskazaniem czasu. To podwojenie czasu „ekspozycji” musi być brane pod uwagę przy długich ekspozycjach. W tym czasie nie należy wyłączać aparatu.

Ustawienie fabryczne: **On**

- ▶ W menu głównym wybrać **Long exposure noise reduction**
- ▶ Wybrać **On/Off**

TŁUMIENIE SZUMU PODCZAS NAGRAŃ JPG

Na szczęście, poza przypadkami stosowania wysokich czułości, szumy przez większość czasu pozostają nieistotne. Podczas tworzenia plików graficznych JPG, redukcja szumów jest jednak zawsze częścią przetwarzania danych. Ponieważ z drugiej strony ma ona również wpływ na odwzorowanie ostrości, można osłabić lub wzmocnić redukcję szumów w porównaniu z ustawieniem standardowym.

Ustawienie fabryczne: **Low**

- ▶ W menu głównym wybrać **JPG Settings**
- ▶ Wybrać **Noise Reduction**
- ▶ Wybrać żądane ustawienie (**Low**, **Medium**, **High**)

Wskazówka

- To ustawienie dotyczy tylko nagrań w formacie JPG.



STABILIZACJA OBRAZU

Im gorsze warunki oświetleniowe podczas fotografowania, tym wolniejsze czasy otwarcia migawki wymagane do uzyskania prawidłowej ekspozycji. Optyczna stabilizacja obrazu pomaga zapobiegać rozmyciom obrazu spowodowanym drganiami aparatu.

Ustawienie fabryczne: **On**

- ▶ W menu głównym wybrać **Image Stabilization**
- ▶ Wybrać **On/Off**

USTAWIENIE KIERUNKU STABILIZACJI

Podczas panoramowania korzystne może być korygowanie drgań aparatu tylko w niektórych kierunkach.

Ustawienie fabryczne: **Normal**

Normalna	Drgania aparatu we wszystkich kierunkach (poziowym, pionowym, obrotowym) są automatycznie korygowane.
Automatyczna	Podczas panoramowania automatycznie wykrywany jest kierunek i korygowane są drgania aparatu prostopadłe do kierunku obrotu.
Pionowe panoramowanie	Poprawiane są tylko poziome drgania aparatu.
Poziome panoramowanie	Poprawiane są tylko pionowe drgania aparatu.

- ▶ W menu głównym wybrać **Panning Mode**
- ▶ Wybrać żądane ustawienie (**Normal**, **Auto Panning**, **Vertical Panning**, **Horizontal Panning**)

Wskazówka

- Niektóre obiektywy nie obsługują wszystkich ustawień oferowanych przez aparat. W razie jakichkolwiek pytań, prosimy o kontakt z Działem Obsługi Klienta Leica (patrz str. 298).

OPTIMALIZACJA CIEMNYCH STREF (IDR)

ZAKRES DYNAMIKI

Zakres kontrastu motywu obejmuje wszystkie stopnie jasności od najjaśniejszej do najciemniejszej części obrazu. Jeśli zakres kontrastu obiektu jest mniejszy niż zakres dynamiki aparatu, czujnik może uchwycić wszystkie stopnie jasności. W przypadku dużych różnic w jasności fotografowanego obiektu (np. zdjęcia wnętrz z jasnymi oknami w tle, zdjęcia, na których część obiektu znajduje się w cieniu, a część jest bezpośrednio oświetlona przez słońce, zdjęcia krajobrazów z ciemnymi obszarami i bardzo jasnym niebem) aparat nie jest w stanie odtworzyć całego zakresu kontrastu obiektu ze względu na ograniczony zakres dynamiki. W rezultacie dochodzi do utraty informacji w „obszarach peryferyjnych” (niedoświetlenie i prześwietlenie).

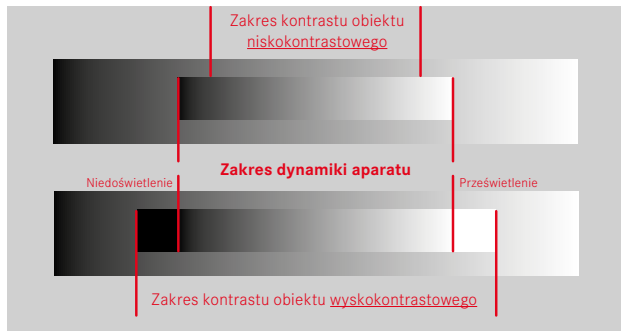

FUNKCJA iDR

Funkcja **iDR** (Intelligent Dynamic Range) umożliwia optymalizację ciemniejszych obszarów. Dzięki temu szczegóły są znacznie lepiej widoczne. To funkcja dotyczy tylko nagrań w formacie JPG.



Z góry można określić, czy i w jakim stopniu ma nastąpić optymalizacja obszarów ciemnych (**High, Standard, Low, Off**). W przypadku ustawienia **Auto** aparat automatycznie wybiera odpowiednie ustawienie w zależności od zakresu kontrastu fotografowanego obiektu. Oprócz tego ustawienia, efekt zależy od ustawień ekspozycji. Funkcja ta jest najbardziej efektywna w połączeniu z niskimi wartościami ISO i szybkimi czasami otwarcia migawki. Efekt ten jest mniejszy przy wyższych wartościach ISO i/lub wolniejszych czasach otwarcia migawki.

Ustawienie fabryczne: **Auto**

- ▶ W menu głównym wybrać **JPG Settings**
- ▶ Wybrać **iDR**
- ▶ Wybrać żądane ustawienie (**Auto, High, Standard, Low, Off**)

Wskazówka

- Poprzez optymalizację ciemnych obszarów, rozróżnienie w bardzo jasnych obszarach jest nieco zredukowane.

ZARZĄDZANIE DANYMI

OPCJE PRZECHOWYWANIA

Gdy włożone są dwie karty pamięci, dostępne są różne opcje przechowywania danych.

- DNG + JPG on SD1 = SD2 (Backup)
- DNG + JPG on SD1 + SD2 (Standard)
- DNG on SD1 / JPG on SD2 (Split)

SD1 = SD2 (Kopia zapasowa)	Wszystkie pliki są przechowywane zarówno na dysku SD1 jak i na dysku SD2. Jedna z kart służy więc jako zapasowa.
SD1 + SD2 (Standard)	Pliki są najpierw zapisywane na dysku SD1, aż do jego zapelnienia. Następnie pliki są zapisywane na dysku SD2.
SD1 / SD2 (Oddzielnie)	Pliki są zapisywane oddzielnie według formatu: pliki JPG są zapisywane na SD1, pliki DNG na SD2.

Na ekranie statusu ikona wskazuje wybrane ustawienie.

Ustawienie fabryczne: DNG + JPG on SD1 + SD2 (Standard)

- ▶ W menu głównym wybrać Storage Options
- ▶ Wybrać żądane ustawienie
(SD1 = SD2, SD1 + SD2, SD1 / SD2)

FORMATOWANIE KARTY PAMIĘCI

Zazwyczaj nie jest konieczne formatowanie używanych już kart pamięci. Jednakże, gdy jeszcze niesformatowana karta jest używana po raz pierwszy, należy ją sformatować. Zaleca się okresowe formatowanie kart pamięci, ponieważ niektóre dane szczątkowe (informacje towarzyszące nagraniom) mogą zajmować pojemność pamięci. Obie karty pamięci są formatowane oddzielnie.

- ▶ W menu głównym wybrać Format Card
- ▶ Wybrać Format SD Card 1 lub Format SD Card 2
- ▶ Potwierdzić operację
 - Podczas procesu miga dolna dioda statusu LED.

Wskazówki

- Nie należy wyłączać aparatu podczas pracy.
- W przypadku formatowania karty pamięci wszystkie znajdujące się na niej dane zostaną utracone. Zabezpieczenie przed usunięciem odpowiednio oznaczonych nagrań nie uniemożliwia formatowania.
- Dlatego też wszystkie nagrania powinny być regularnie przenieszone na bezpieczne urządzenie pamięci masowej, takie jak dysk twardy komputera.
- Dzięki prostemu formatowaniu, dane na karcie nie są początkowo bezpowrotnie tracone. Usuwany jest tylko spis, tak że istniejące pliki nie są już bezpośrednio dostępne. Dzięki odpowiedniemu oprogramowaniu dane te mogą być ponownie udostępnione. Tylko te dane, które są następnie nadpisywane przez zapisywanie nowych danych, są rzeczywiście trwale usuwane.
- Jeśli karta pamięci została sformatowana w innym urządzeniu, np. w komputerze, należy ją ponownie sformatować w aparacie.
- Jeżeli karta pamięci nie może zostać sformatowana/nadpisana, należy skontaktować się ze sprzedawcą lub Działem Obsługi Klienta firmy Leica (patrz str. 298).

STRUKTURA DANYCH

STRUKTURA FOLDERÓW

Pliki (= nagrania) na kartach pamięci są zapisywane w automatycznie utworzonych folderach. Pierwsze trzy cyfry oznaczają numer folderu (cyfry), a ostatnie pięć nazwę folderu (litery). Pierwszy folder nosi nazwę „100LEICA”, drugi „101LEICA”. Następny wolny numer jest zawsze tworzony jako numer folderu, maksymalnie można utworzyć do 999 folderów.

STRUKTURA DANYCH

Nazwy plików w tych folderach składają się z jedenastu cyfr. W ustawieniach fabrycznych pierwszy plik jest oznaczony jako „L1000001.XXX”, drugi jako „L1000002.XXX” itd. Można wybrać początkową literę, „L” w ustawieniu fabrycznym oznacza markę aparatu. Pierwsze trzy cyfry są identyczne z bieżącym numerem folderu. Kolejne cztery cyfry oznaczają kolejny numer pliku. Po osiągnięciu numeru pliku 1000 automatycznie tworzony jest nowy folder, w którym numeracja zaczyna się ponownie od 0001. Ostatnie trzy cyfry po kropce oznaczają format pliku (DNG lub JPG).





Wskazówki

- W przypadku korzystania z kart pamięci, które nie zostały sformatowane w tym aparacie, numer pliku jest automatycznie resetowany do 0001. Jeśli jednak na używanej karcie pamięci znajduje się już plik o wyższym numerze, numeracja będzie kontynuowana odpowiednio od tego numeru.
- Jeżeli osiągnięty zostanie numer folderu 999 i numer pliku 1000, na monitorze pojawi się odpowiedni komunikat ostrzegawczy, a cała numeracja musi zostać zresetowana.
- Jeśli chcesz zresetować numer folderu do 100, sformatuj kartę pamięci, a następnie natychmiast zresetuj numer obrazu.

ZMIANA NAZWY PLIKÓW

- ▶ W menu głównym wybrać **Camera Settings**
- ▶ Wybrać **Edit File Name**
 - Pojawia się podmenu klawiatury.
 - Linia wejściowa zawiera ustawienie fabryczne „L” jako pierwszą literę nazwy pliku. Tylko ta litera może zostać zmieniona.
- ▶ Wprowadzić wybraną literę (patrz str. 65)
- ▶ Potwierdzić

Wskazówki

- Zmiana nazwy pliku obowiązuje dla wszystkich kolejnych nagrań lub do czasu jej ponownej zmiany. Numer sekwencji nie jest przez to zmieniany; jest on jednak resetowany podczas tworzenia nowego folderu.
- Podczas przywracania ustawień fabrycznych, początkowa litera jest automatycznie ustawiana na „L”.
- Małe litery są niedostępne.

UTWORZENIE NOWEGO FOLDERU

- ▶ W menu głównym wybrać **Camera Settings**
- ▶ Wybrać **Reset Image Numbering**
 - Pojawia się odpowiednie zapytanie.
- ▶ Potwierdzić utworzenie nowego folderu (**Yes**) lub anulować (**No**)

Wskazówka

- Część nazwy (pierwsza litera) nowego folderu utworzonego w ten sposób pozostaje niezmieniona w stosunku do poprzedniego; numeracja plików w nim zaczyna się ponownie od 0001.

OZNACZANIE INFORMACJI O PRAWACH AUTORSKICH

Ten aparat umożliwia oznaczenie plików graficznych poprzez wprowadzanie tekstu i innych znaków.

W tym celu można wprowadzić informacje o długości do 20 znaków dla każdego zapisu w 2 pozycjach.

- ▶ W menu głównym wybrać **Camera Information**
- ▶ W podmenu wybrać **Copyright Information**
- ▶ Włączyć funkcję **Copyright (On)**
- ▶ W podmenu wybrać **Information/Artist**
 - Pojawia się podmenu klawiatury.
- ▶ Wprowadzić żądane informacje (patrz str. 65)
- ▶ Potwierdzić

ZAPISYWANIE LOKALIZACJI ZAPISU (TYLKO W POŁĄCZENIU Z APLIKACJĄ LEICA FOTOS)

W połączeniu z aplikacją Leica FOTOS, informacje o lokalizacji można uzyskać z urządzenia mobilnego. Informacje o bieżącej lokalizacji są następnie zapisywane w danych Exif obrazów (geotagowanie).



- ▶ Włączyć usługi lokalizacyjne w urządzeniu mobilnym
- ▶ Włączyć program Leica FOTOS i podłączyć go do aparatu (patrz rozdział „Leica FOTOS”)
- ▶ Włączyć geotagowanie dla tego aparatu w programie Leica FOTOS

Wskazówki

- W niektórych krajach czy regionach korzystanie z systemu GPS i związanych z nim technologiami może być ograniczone. Naruszenie przepisów będzie ścigane przez władze państwowe. Z tego też powodu należy koniecznie przed wyjazdem za granicę uzyskać informacje w ambasadzie danego kraju bądź też u operatora turystycznego.
- Nawiązanie połączenia Bluetooth trwa kilka sekund. Jeśli w aparacie jest aktywna funkcja automatycznego wyłączenia, należy to uwzględnić przy wyborze odpowiedniego czasu realizacji.
- Podczas odtwarzania nagrania z informacjami o lokalizacji są oznaczane symbolem geotagowania.

STATUS GEOTAGOWANIA

Stan dostępnych informacji o lokalizacji jest wyświetlany na ekranie, o ile paski informacyjne są widoczne i geotagowanie jest aktywne. Na ekranie statusu jest zawsze wyświetlany bieżący status geotagowania. Ponadto status geotagowania wyświetlany jest również na górnym wyświetlaczu.

	Informacje o położeniu są aktualne (ostatnie określenie położenia nastąpiło maksymalnie 15 minut temu).
	Informacje o położeniu nie są już w pełni aktualne (ostatnie określenie położenia nastąpiło maksymalnie 12 godzin temu).
	Dostępne informacje o lokalizacji są nieaktualne (ostatnie określenie pozycji nastąpiło ponad 12 godzin temu). W danych Exif nie są zapisywane żadne dane o położeniu.
Brak ikony	Geotagowanie nie jest aktywne.

Tak długo jak aparat jest połączony z programem Leica FOTOS, informacje o położeniu są stale aktualizowane. Aby uzyskać najbardziej aktualne informacje, funkcja Bluetooth w aparacie oraz w urządzeniu przenośnym musi być włączona. Aplikacja nie musi być jednak otwarta na pierwszym planie.

TRANSMISJA DANYCH

Dane mogą być wygodnie przenoszone do urządzeń mobilnych za pomocą programu Leica FOTOS. Alternatywnie, transfer może odbywać się za pomocą czytnika kart lub poprzez kabel USB.

NA TEMAT LEICA FOTOS

- ▶ Patrz rozdział „Leica FOTOS“ (str. 264)

NA TEMAT KABLA USB

Aparat obsługuje różne sposoby przesyłania danych (PTP i tryb pamięci masowej). Żądany tryb może być ustawiony na stałe lub wybrany na nowo dla każdego połączenia.

Ustawienie fabryczne: **PTP**

- ▶ W menu głównym wybrać **Camera Settings**
- ▶ Wybrać **USB mode**
- ▶ Wybrać żądane ustawienie (**Mass Storage**, **PTP**, **Select on connection**)

Wskazówki

- W przypadku przesyłania większych plików zalecane jest użycie czytnika kart.
- Dopóki przesyłane są dane, nie wolno przerywać połączenia USB, gdyż w przeciwnym razie może dojść do „awarii” komputera i/lub aparatu, a nawet do nieodwracalnego uszkodzenia karty pamięci.
- Dopóki przesyłane są dane, nie wolno wyłączać aparatu ani wyłączać się z powodu zmniejszającej się pojemności akumulatora, w przeciwnym razie może dojść do „awarii” komputera. Z tego samego powodu nie wolno w żadnym wypadku wyjmować akumulatora, gdy połączenie jest aktywne.



TOUCH AF

Funkcja dotykowej automatycznej ostrości Touch AF pozwala na bezpośrednie ustawienie pola pomiarowego AF.

Ustawienie fabryczne: **On**

- ▶ W menu głównym wybrać **Camera Settings**
- ▶ Wybrać **Touch AF**
- ▶ Wybrać **On/Off**

Aby ustawić pole pomiarowe AF

- ▶ Dotknąć żądane miejsce na ekranie

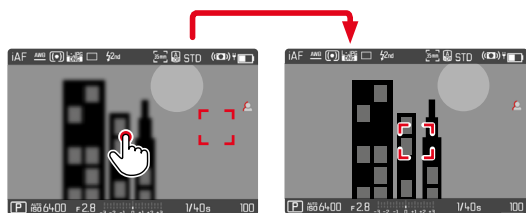

Aby przenieść pole pomiarowe z powrotem na środek ekranu

- ▶ Dwukrotnie dotknąć ekran

Wskazówki

- Ta funkcja jest dostępna w przypadku następujących metod ustawiania automatycznej ostrości AF: **Spot**, **Field**, **Zone**, **Tracking** i **Face/Body Detection**.
- W przypadku metod ustawiania **Spot**, **Field**, **Zone** i **Face/Body Detection** ostrość jest od razu ustawiana automatycznie. Natomiast w przypadku metody ustawiania **Tracking** pole pomiarowe pozostaje w wybranej pozycji, a ustawianie ostrości rozpoczyna się po naciśnięciu spustu migawki.
- Te ustawienia obowiązują zarówno w trybie zdjęcie, jak i w trybie film.

TOUCH AF W TRYBIE EVF

Podczas korzystania z EVF funkcja Touch AF jest domyślnie wyłączona, aby zapobiec przypadkowemu przesunięciu pola pomiarowego AF. Funkcji Touch AF można jednak używać w ten sam sposób podczas korzystania z EVF.

Ustawienie fabryczne: **Off**

- ▶ W menu głównym wybrać **Camera Settings**
- ▶ Wybrać **Touch AF in EVF**
- ▶ Wybrać **On/Off**

Wskazówka

- Te ustawienia obowiązują zarówno w trybie zdjęcie, jak i w trybie film.

INDYWIDUALNE USTAWIENIA W OBIEKTYWIE

Można indywidualnie dostosować całkowity kąt obrotu obiektywu, używanego do ustawiania ostrości. Wybrane ustawienie wskazuje kąt obrotu wymagany do zmiany ustawienia ostrości od nieskończoności do najbliższej możliwej odległości. Na przykład po ustawieniu wartości **90°** cały zakres ustawiania ostrości jest przesuwany przez ćwierć obrotu pierścienia regulacji ostrości. Po ustawieniu wartości **360°** wymagany jest pełny obrót. Małe wartości zapewniają szybkie ustawianie, a duże wartości umożliwiają bardziej precyzyjną regulację. Ustawienie **Maximum** oferuje najwyższą precyzję.

W przeciwieństwie do ustawień stałych, ustawienie **Standard MF** powoduje nieliniową zależność kąta obrotu i ustawienia ostrości. Wtedy wielkość zmiany zależy dynamicznie od prędkości obracania. Przy powolnym obracaniu ten sam kąt obrotu, np. 45°, powoduje mniejszą zmianę niż przy szybkim obrocie.

Ustawienie fabryczne: **Standard MF**

- ▶ W menu głównym wybrać **Focusing**
- ▶ Wybrać **MF Setup**
- ▶ Wybrać żądane ustawienie
(**Standard MF**, **90°**, **120°**, **150°**, **180°**, **210°**, **240°**, **270°**, **300°**, **330°**, **360°**, **Maximum**)

Wskazówki

- Ustawienia **Standard MF** i **Maximum** są bardzo zależne od obiektywu. Ustawienie **Maximum** może na przykład oznaczać kąt obrotu o 360° lub 720°.

WZROST WARTOŚCI EV

Można wybierać między ustawieniem kroku 1/2 EV lub 1/3 EV. Pozwala to na wybór pomiędzy silniejszym lub słabszym oddziaływaniem poszczególnych ustawień.

Te opcje nie odnoszą się wyłącznie do ustawień kompensacji ekspozycji. Określają one również „czułość” pokręteł regulacyjnych w normalnym trybie fotografowania, tzn. w jakich krokach odbywa się ustawianie czasu otwarcia migawki i przysłony. Po ustawieniu na **1/2** czas otwarcia migawki i wartość przysłony zmieniają się odpowiednio szybciej przy każdym obrocie o jedną pozycję kliknięcia, więc dane ustawienie wymaga mniej czasu. Po ustawieniu na **1/3** możliwe jest bardziej precyzyjne ustawianie.

Ustawienie fabryczne: **1/3**

- ▶ W menu głównym wybrać **Camera Settings**
- ▶ Wybrać **EV Increment**
- ▶ Wybrać żądane ustawienie
(**1/2**, **1/3**)

EKRANY POMOCY

Aparat Leica SL2 oferuje 4 niezależne profile informacyjne, które zawierają różne kombinacje dostępnych ekranów pomocy. Dostępne są następujące funkcje:

- Paski informacyjne (patrz str. 106)
- Siatki (tylko tryb nagrywania, patrz str. 106)
- Focus Peaking (patrz str. 107)
- Clipping (patrz str. 106)
- Poziomica (tylko tryb nagrywania, patrz str. 108)
- Histogram (patrz str. 109)

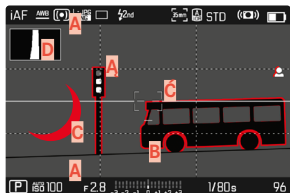

- A** Paski informacyjne (= nagłówek i stopka)
- A** Siatki
- B** Focus Peaking
- C** Clipping
- C** Poziomica
- D** Histogram

PROFILE INFORMACYJNE

Można korzystać z maksymalnie 4 niezależnych profili informacyjnych. Dla każdego profilu można oddzielnie wybrać i w razie potrzeby ustawić żądane funkcje. Przełączanie pomiędzy profilami informacyjnymi odbywa się podczas pracy poprzez bezpośredni dostęp (patrz str. 71). W ustawieniu fabrycznym jest to przycisk **FN**. Umożliwia to szybkie przełączanie pomiędzy różnymi widokami.

W ramach ustawienia fabrycznego zdefiniowane są następujące profile:

Profil	Ustawienie fabryczne
1	Tylko paski informacyjne (nagłówki i stopki)
2	Widok pełnoekranowy (wszystkie ekrany pomocy wyłączone)
3	Info Bars, Clipping / Zebra, Focus Peaking, Histogram
4	Info Bars, Clipping / Zebra, Grid, Level Gauge

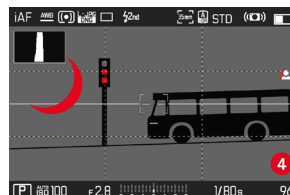
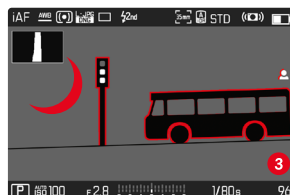

PRZEŁĄCZANIE PROFILI INFORMACYJNYCH

- ▶ Nacisnąć przycisk funkcyjny przypisany do funkcji **Toggle Info Levels**
 - W ustawieniu fabrycznym jest to przycisk **FN**.

Wskazówka

- W trybie odtwarzania dostępne są te same profile informacyjne, jak i w trybie nagrywania. Aktualnie aktywny profil informacyjny jest zapisywany niezależnie.

DEZAKTYWACJA POSZCZEGÓLNYCH PROFILI INFORMACYJNYCH

Możliwe jest ograniczenie liczby profili informacyjnych poprzez aktywację lub dezaktywację poszczególnych profili. Musi być przy tym zawsze aktywny co najmniej jeden profil, który może być jednak „pusty”.

- ▶ W menu głównym wybrać **Camera Settings**
- ▶ Wybrać **Capture Assistants**
- ▶ Wybrać żądany profil
- ▶ Wybrać **On/Off**

DOSTOSOWYWANIE PROFILI INFORMACYJNYCH

- ▶ W menu głównym wybrać **Camera Settings**
- ▶ Wybrać **Capture Assistants**
- ▶ Wybrać **Setting**
- ▶ Wybrać żądany profil
- ▶ Wybrać żądaną funkcję
- ▶ Wybrać żądane ustawienie

Funkcja	Dostępne ustawienia
Info Bars	On, Off
Grid	3 x 3, 6 x 4, Off
Clipping / Zebra	Off, Upper limit (wartość pomiędzy 200 a 255)
Focus Peaking	On, Off Kolor (red, blue, green, white) i czułość (ustawienia dotyczą <u>wszystkich</u> profili informacyjnych)
Level Gauge	On, Off
Histogram	On, Off

Wskazówka

- Zaleca się zarezerwowanie „pustego” profilu informacyjnego, w którym wszystkie funkcje są ustawione na **Off**. Pozwala to tymczasowo ukryć wszystkie powiadomienia. Dzięki temu dostępny jest widok pełnoekranowy bez niepotrzebnych powiadomień.





DOSTĘPNE POWIADOMIENIA

PASKI INFORMACYJNE

W nagłówkach i stopkach wyświetlane są aktualnie aktywne ustawienia i wartości ekspozycji. Wykaz powiadomień zawiera rozdział „Powiadomienia” (patrz str. 28).



SIATKI

Siatki (Grids) dzielą obraz na kilka pól. Ułatwiają one między innymi kompozycję obrazu oraz dokładne ustawienie aparatu. Podział siatki można dopasować do motywu.

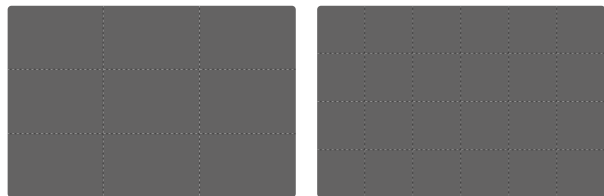

Dostępne są dwa rodzaje siatki. Dzielą one obraz na 3 × 3 pola lub 6 × 4 pola.

CLIPPING

Wskaźnik przycięcia (Clipping) zaznacza bardzo jasne obszary obrazu. Ta funkcja umożliwia bardzo łatwą i dokładną kontrolę ustawień ekspozycji. Prześwietlone obszary migają na czarno.



USTAWIANIE WARTOŚCI PROGOWEJ

Aby dostosować te powiadomienia do konkretnych warunków lub własnych preferencji w zakresie kompozycji obrazu, można ustawić próg tych powiadomień, czyli poziom prześwietlenia powodujący ich wyświetlenie.

- ▶ W menu głównym wybrać **Camera Settings**
- ▶ Wybrać **Capture Assistants**
- ▶ Wybrać **Setting**
- ▶ Wybrać żądany profil
- ▶ Wybrać **Clipping / Zebra**
- ▶ Wybrać **Upper limit**
- ▶ Wybrać żądaną wartość (**200** do **255**)

FOCUS PEAKING

Dzięki tej funkcji pomocy krawędzie ostro ustawionych części motywu są wyróżnione kolorem.

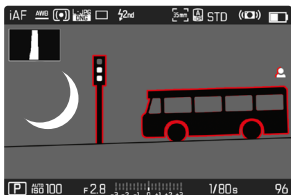

Przy aktywnej funkcji Focus Peaking po prawej stronie zdjęcia pojawia się symbol  pokazujący użyty kolor.

KOLOR OZNAKOWAŃ

Kolor oznakowań można ustawiać. To ustawienie obowiązuje dla wszystkich profili informacyjnych.

Ustawienie fabryczne: **Red**

- ▶ W menu głównym wybrać **Focusing**
- ▶ Wybrać **Focus Assist**
- ▶ Wybrać **Focus Peaking**
- ▶ Wybrać żądane ustawienie (**Red**, **Green**, **Blue**, **White**)

CZUŁOŚĆ

Możliwe jest również dostosowywanie czułości. To ustawienie obowiązuje dla wszystkich profili informacyjnych.

Ustawienie fabryczne: **High**

- ▶ W menu głównym wybrać **Focusing**
- ▶ Wybrać **Focus Assist**
- ▶ Wybrać **Peaking Sensitivity**
- ▶ Wybrać żądane ustawienie (**Low**, **High**)

Wskazówka

- Oznaczenie ostro przedstawionych części motywu opiera się na kontraście motywu, tzn. na różnicach między światłem a ciemnością. Wskutek tego części motywu o wysokim kontraście mogą zostać błędnie zaznaczone, nawet jeśli nie są ostre.



POZIOMICA

Dzięki zintegrowanym czujnikom aparat może pokazywać swoją orientację. Dzięki tym powiadomieniom można precyzyjnie ustawić aparat w osi podłużnej i poprzecznej w przypadku motywów krytycznych, takich jak ujęcia architektury ze statywu.

Odchylenia względem osi podłużnej (gdy aparat jest przechylony w górę lub w dół w kierunku patrzenia) są zaznaczone krótką linią w środku obrazu (1). Odchylenia względem osi poprzecznej (gdy aparat jest przechylony w lewo lub w prawo) są oznaczone dwiema długimi liniami na lewo i na prawo od środka obrazu (2).

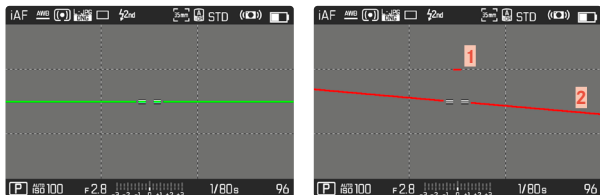

Wskazówka

- Podczas fotografowania w formacie portretowym aparat automatycznie dostosowuje orientację poziomicą.

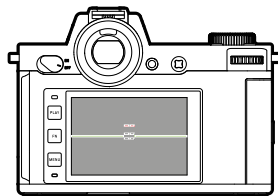

Prawidłowe wyrównanie

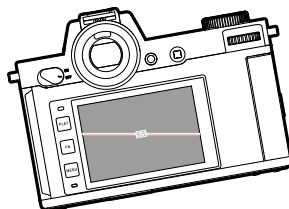

Przechylone w bok w lewo

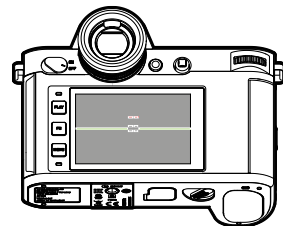

Pochylone w dół w kierunku patrzenia

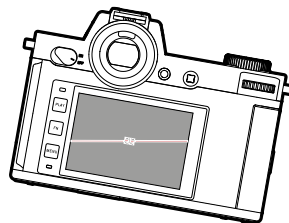

Przechylone w bok w prawo

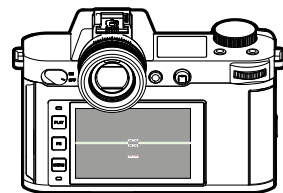

Pochylone w górę w kierunku patrzenia

HISTOGRAM

Histogram przedstawia rozkład jasności na obrazie. Oś pozioma odpowiada wartościom tonalnym od czerni (po lewej) do szarości i bieli (po prawej). Oś pionowa odpowiada liczbie pikseli o danej jasności. Taki sposób przedstawienia informacji pozwala na szybką i łatwą ocenę ustawień ekspozycji.



Wskazówki

- Histogram jest zawsze oparty na wyświetlanej jasności i w zależności od użytych ustawień może nie odzwierciedlać ostatecznej ekspozycji.
- W trybie nagrywania histogram należy rozumieć jako „wskaźnik trendu”.
- Podczas odtwarzania obrazu histogram może się nieznacznie różnić od histogramu podczas nagrywania.
- Histogram zawsze odnosi się do aktualnie wyświetlanego fragmentu zdjęcia.

CZASOWE WŁĄCZENIE/WYŁĄCZENIE POSZCZEGÓLNYCH FUNKCJI

Następujące funkcje pomocnicze mogą być czasowo włączane i wyłączane:

- Focus Peaking
 - Clipping
- ▶ Przyporządkować żądaną funkcję pomocniczą do przycisku funkcyjnego (patrz str 71)
- ▶ Nacisnąć odpowiedni przycisk funkcyjny
- Status funkcji pomocniczej przełącza się.
 - Na ekranie pojawia się odpowiednia wskazówka.

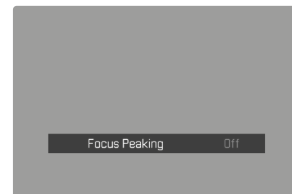
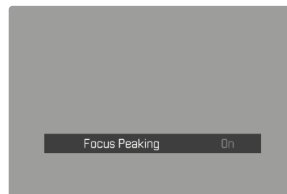

Przy przełączaniu na inny profil informacyjny lub wyłączeniu aparatu ustawienie tymczasowe jest resetowane.



WZMOCNIENIE PODGLĄDU NA ŻYWO

W bardzo ciemnym otoczeniu (na przykład w nocy) kompozycja obrazu jest często bardzo trudna, ponieważ obiekty są trudno rozpoznawalne. Funkcja **Enhanced Live View** ma na celu umożliwienie kompozycji obrazu w takich sytuacjach. W tym celu obraz w trybie Live View jest wzmacniany poprzez bardzo silne zwiększenie wartości ISO i obniżenie liczby klatek na sekundę. Nie ma to wpływu na zdjęcia jako takie. W trybie Live View z przyczyn technicznych podczas ruchu występują jednak zakłócenia obrazu i silne efektów rozmazania. Funkcja jest aktywna tylko przy bardzo słabym oświetleniu otoczenia.

W zależności od wybranego trybu ekspozycji i innych ustawień Live View wyświetla podgląd ekspozycji, gdy spust migawki jest naciśnięty i przytrzymywany (patrz rozdział „Sterowanie ekspozycją” od strony 141).

- ▶ W menu głównym wybrać **Live View Settings**
- ▶ Wybrać **Enhanced Live View**
- ▶ Wybrać **On/Off**

Wskazówki

- Nawet po ustawieniu opcji **Enhanced Live View** na **On** funkcja ta nie jest aktywna przy wystarczającym oświetleniu.
- W trybie AF podczas trwającego pomiaru odległości funkcja **Enhanced Live View** jest chwilowo nieaktywna.
- Po ustawieniu opcji **Enhanced Live View** na **On** funkcja **Focus Peaking** jest niedostępna.

FUNKCJE POMOCNICZE AF

OŚWIETLENIE WSPOMAGAJĄCE AF

Wbudowane oświetlenie wspomagające AF rozszerza zakres działania systemu AF na warunki słabego oświetlenia. Po aktywacji tej funkcji oświetlenie staje się aktywne w takich warunkach podczas wykonywania pomiaru.

Ustawienie fabryczne: **On**

- ▶ W menu głównym wybrać **Camera Settings**
- ▶ Wybrać **AF Assist Lamp**
- ▶ Wybrać **On/Off**

Wskazówki

- Oświetlenie wspomagające AF oświetla obszar o zasięgu do około 5 m.
- Oświetlenie wspomagające AF gaśnie automatycznie, gdy pomiar odległości zakończył się pomyślnie (pole pomiaru AF zielone) lub niepomyślnie (pole pomiaru AF czerwone).

AKUSTYCZNE POTWIERDZENIE AF

W trybie AF możliwe jest potwierdzenie udanego pomiaru odległości sygnałem akustycznym.

Ustawienie fabryczne: **Off**

- ▶ W menu głównym wybrać **Camera Settings**
- ▶ Wybrać **Acoustic Signal**
- ▶ Wybrać **AF Confirmation**
- ▶ Wybrać **On**
- ▶ Wybrać **Volume**
- ▶ Wybrać **Low/High**





FOTOGRAFOWANIE

Ustawienia opisane w tym rozdziale dotyczą tylko trybu zdjęcie. Są one zatem częścią menu fotografowania i dlatego muszą być zawsze wywoływane i ustawiane w trybie zdjęcie (patrz rozdział „Obsługa aparatu” w części „Sterowanie menu”). Punkty menu o tej samej nazwie w menu film są od tego niezależne.

Informacje o fotografowaniu są wyświetlane zarówno na górnym wyświetlaczu, jak i na ekranie (EVF). Aby ustawić widok, patrz str. 104. Wykaz powiadomień zawiera rozdział „Powiadomienia”.

TRYB NAGRYWANIA

Opisane poniżej funkcje i opcje ustawień odnoszą się zasadniczo do robienia pojedynczych zdjęć. Oprócz nagrywania pojedynczych klatek, aparat Leica SL2 oferuje kilka innych trybów pracy. Informacje na temat ich działania i możliwości ustawień można znaleźć w odpowiednich rozdziałach.

- ▶ W menu głównym wybrać **Drive Mode**
- ▶ Wybrać żądany wariant funkcji

Tryb	Ustawianie opcji/wariantów
Zapis pojedynczych klatek	Single
Zapis seryjny (patrz str. 146)	Szybkość: - Continuous - Low Speed - Continuous - Medium Speed - Continuous - High Speed - Continuous - Very High Speed
Zapis interwałowy (patrz str. 147)	Number of frames Odstęp między nagraniami (Interval) Czas realizacji (Countdown)
Bracketing ekspozycji (patrz str. 149)	Number of frames (3 lub 5) EV Steps Exposure Compensation
Multishot (patrz str. 150)	Czas realizacji (Self Timer) Motion artefacts correction
Samowyzwalacz (patrz str. 152)	Czas realizacji: - Self-timer 2 s - Self-timer 12 s

USTAWIANIE OSTROŚCI

W Leica SL2 można ustawić ostrość zarówno automatycznie, jak i ręcznie. Podczas fotografowania z użyciem autofokusa dostępne są 3 tryby i 4 metody pomiaru. W przypadku korzystania z obiektywów MF możliwe jest tylko ręczne ustawienie.

FOTOGRAFOWANIE Z AF

- ▶ Wybrać żądany tryb AF
- ▶ W razie potrzeby ustawić pole pomiaru AF
- ▶ Nacisnąć i przytrzymać spust migawki
 - Ustawianie ostrości jest wykonywane jednorazowo (AFs) lub w sposób ciągły (AFc)
 - Jeśli pomiar się powiódł: pole pomiarowe AF jest zielone.
 - Jeśli pomiar się nie powiódł: pole pomiarowe AF jest czerwone.
 - Alternatywnie można ustawić ostrość i/lub ekspozycję i zapisać je za pomocą dżojstika (przechowywanie wartości pomiarowych, patrz str. 141).
- ▶ Nacisnąć spust migawki

FOTOGRAFOWANIE Z MF

- ▶ Wybrać MF jako tryb ustawiania ostrości (patrz str. 123)
- ▶ Ustawić ostrość za pomocą pierścienia regulacji ostrości
- ▶ Nacisnąć spust migawki

Więcej informacji na ten temat znajduje się w następujących rozdziałach.

TRYBY PRACY FUNKCJI AUTOFOKUS

Następujące tryby pracy AF są do dyspozycji: AFs, AFc oraz Intelligent AF. Bieżący tryb AF jest wyświetlany w nagłówku.

Ustawienie fabryczne: Intelligent AF

- ▶ W menu głównym wybrać Focusing
- ▶ Wybrać Focus Mode
- ▶ Wybrać żądane ustawienie (Intelligent AF, AFs, AFc)

INTELIGENTNY AF

Nadaje się do wszystkich motywów. Aparat wybiera automatycznie pomiędzy AFs i AFc.

AFs (single)

Odpowiednie dla obiektów bez ruchu lub z bardzo niewielkim ruchem. Ustawianie ostrości jest dokonywane tylko raz i pozostaje zapamiętane tak długo, jak długo spust migawki jest trzymany w punkcie nacisku. Dotyczy to również sytuacji, gdy punkt AF jest skierowany na inny obiekt.

AFc (continuous)

Nadaje się do ruchomych motywów. Ustawianie ostrości jest stale dostosowywane do obiektu znajdującego się w polu pomiaru AF, dopóki spust migawki jest przytrzymywany w pierwszym punkcie nacisku.





METODY POMIARU FUNKCJI AUTOFOKUS

Do pomiaru odległości w trybie AF dostępne są różne metody pomiarowe. Udane ustawienie ostrości sygnalizowane jest zielonym polem pomiarowym, nieudane - czerwonym.

Ustawienie fabryczne: **Multi-Field**

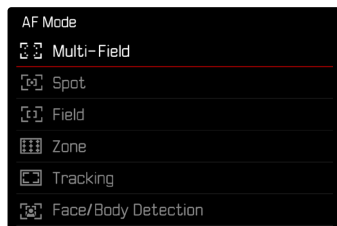

- ▶ W menu głównym wybrać **Focusing**
- ▶ Wybrać **AF Mode**
- ▶ Wybrać żądane ustawienie
(**Multi-Field**, **Spot**, **Field**, **Zone**, **Tracking**, **Face/Body Detection**)

Wskazówki

- Ustawianie ostrości za pomocą AF może się nie powieść.
 - jeśli odległość do obiektu jest zbyt duża (w trybie makro) lub zbyt mała
 - jeśli obiekt nie jest wystarczająco oświetlony
- Funkcja dotykowej automatycznej ostrości Touch AF pozwala na bezpośrednie ustawienie pola pomiarowego AF. Dodatkowe informacje patrz str. 102

POMIAR WIELOPOLOWY

Dalsze pola pomiarowe są rejestrowane w pełni automatycznie. Funkcja ta jest szczególnie przydatna w przypadku zdjęć migawkowych.

POMIAR PUNKTOWY/POLOWY

Obie metody wykrywają jedynie fragmenty obiektu znajdujące się w obrębie odpowiednich pól pomiarowych AF. Pola pomiarowe oznaczone są małą ramką (pomiar polowy) lub krzyżykiem (pomiar punktowy). Dzięki szczególnie małemu zakresowi pomiarowemu pomiar punktowy pozwala na ustawienie ostrości bardzo małych szczegółów motywu.

Nieco większy zakres pomiarowy pomiaru polowego jest mniej krytyczny przy celowaniu, ale nadal umożliwia selektywny pomiar.

Te metody pomiarowe mogą być również stosowane w przypadku serii zdjęć, w których część obiektu, na której ustawiona jest ostrość, powinna być zawsze umieszczona w tym samym, niecentralnym punkcie obrazu.

W tym celu można przesunąć punkt AF w inne miejsce (patrz str. 122).

OBSZAR

W tej metodzie pomiarowej fragmenty motywu są rejestrowane w grupie sąsiadujących ze sobą pól 5 x 5. Funkcja ta łączy w sobie pewne zabezpieczenie dla zdjęć migawkowych z możliwością fotografowania większych obiektów.

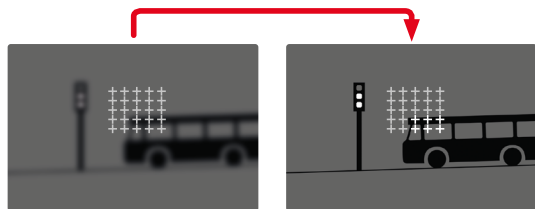

Po dokonaniu ustawienia wyświetlane są pola pomiarowe, w których części obiektu są ostre.

ŚLEDZENIE

Ten wariant pomiaru pola pomaga w uchwyceniu poruszających się obiektów. Obiekt znajdujący się pod polem pomiarowym jest stale wyostrozany po tym, jak został już raz uchwyciony.

- ▶ Skierować pole pomiarowe na wybrany obiekt (pochylając aparat lub przesuwając pole pomiarowe)
- ▶ Nacisnąć i przytrzymać spust migawki

lub

- ▶ Nacisnąć i przytrzymać dźwistik (jeśli przypisano funkcję **AF-L** lub **AF-L + AE-L**, patrz str. 141)
 - Obiekt zostaje zogniskowany.
- ▶ Przekręcić aparat dożądanego fragmentu
 - Pole pomiarowe „śledzi” zapisany obiekt, a obiekt jest stale zogniskowany.

Wskazówka

- Ta metoda pomiaru ustawia ostrość w sposób ciągły, nawet gdy tryb AF jest ustawiony na **AFS**.



POZYCJA WYJŚCIOWA W FUNKCJI ŚLEDZENIA

Ustawienie fabryczne: **Center**

Możliwe jest określenie, od której pozycji funkcja śledzenia ma się rozpocząć.

Center	Środek ekranu
Last Position	Pozycja końcowa ostatnio zastosowanej funkcji śledzenia Np.: Samochód przejeżdża przez obraz od lewej do prawej. Zdjęcie jest wykonywane przy prawej krawędzi obrazu. Kolejny pomiar rozpoczyna się przy prawej krawędzi obrazu.
Recall	Pozycja początkowa ostatnio zastosowanej funkcji śledzenia Np.: Samochód przejeżdża przez obraz od lewej do prawej. Zdjęcie jest wykonywane przy prawej krawędzi obrazu. Kolejny pomiar rozpoczyna się przy lewej krawędzi obrazu.

- ▶ W menu głównym wybrać **Focusing**
- ▶ Wybrać **AF Setup**
- ▶ Wybrać **AF Tracking Start Position**
- ▶ Wybrać żądane ustawienie
(**Last Position**, **Recall**, **Center**)

ROZPOZNAWANIE OSÓB (ROZPOZNAWANIE TWARZY)

Rozpoznawanie osób jest rozszerzeniem rozpoznawania twarzy. Oprócz biometrycznych wzorców twarzy, rozpoznawane są również wzorce ciała i następnie wykorzystywane przy ustawianiu ostrości. W ten sposób odpowiednia osoba, może być ciągle namierzana, nawet jeśli jej twarz nie jest widoczna przez krótki czas. Zwłaszcza gdy na zdjęciu znajduje się kilka osób, funkcja ta zapobiega niezamierzonemu „przeskakiwaniu” do innych twarzy.

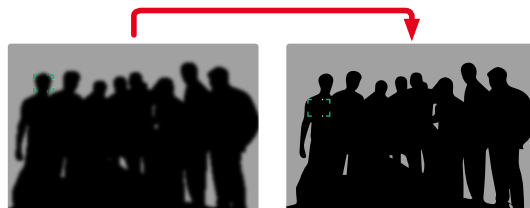

Jeśli podczas rozpoznawania twarzy zostanie wykryte oko, na nim jest skupiana uwaga. Jeśli wykryto kilka oczu, można wybrać oko, na którym ma zostać ustawiona ostrość. Aktualnie wybrane oko jest podświetlone.

Ponadto, jeśli na zdjęciu znajduje się kilka twarzy, można łatwo wybrać żądaną twarz.

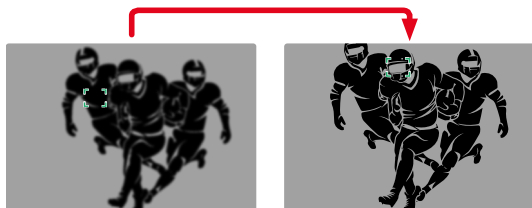

Aby przełączać między twarzami

- ▶ Nacisnąć dżojstik w wybranym kierunku

Aby zmienić oko, na którym ma zostać ustawiona ostrość

- ▶ Nacisnąć dżojstik

USTAWIENIA AF

PROFILE AF

Ustawienie fabryczne: **Children / Pets**

Dzięki profilom AF zachowanie autofokusa można optymalnie dostosować do rodzaju obiektu. Użytkownik określa, z jaką czułością autofokus reaguje na zmiany obiektu.

Dostępne są 4 predefiniowane profile AF:

Profil AF	Typowa sytuacja
Children / Pets	Normalne ruchy
Team sports	Szybkie, nieprzewidywalne zmiany kierunku
Runner	Ciągłe ruchy
Wildlife	Nagłe pojawienie się i zmiana kierunku



Każdy z tych profili zawiera trzy parametry: **Depth Sensitivity**, **Field Movement** oraz **Shift in Direction**.

Wyższe wartości:	Niższe wartości:
Depth Sensitivity	
Zmiany w odległości od motywu są natychmiast rejestrowane	Regulacja jest nieco opóźniona, aby uniknąć niezamierzonych skoków ostrości, na przykład gdy obiekt na krótko przechodzi przed obiektem.
Field Movement	
Podczas wychodzenia poza aktywne pole ostrości aparat przełącza się na następne pole ostrości tak szybko, jak to możliwe	Stopniowa zmiana na sąsiednie pola ostrości w celu uniknięcia błędów spowodowanych niewielkimi ruchami
Shift in Direction	
Jeśli nastąpi nagła zmiana w ruchu obiektu, ostrość natychmiast się cofa	Bardziej stabilna ostrość przy płynnych ruchach

WYWOŁAĆ AKTYWNY PROFIL

- ▶ W menu głównym wybrać **Focusing**
- ▶ Wybrać **AF Setup**
- ▶ Wybrać **AF Profiles**

ZMIENIĆ AKTYWNY PROFIL

- ▶ Wywołać aktywny profil
- ▶ Nacisnąć dżojstik/tylne pokrętło regulacyjne
 - Aktualnie wybrany profil jest oznaczony jako zmienny czerwonym napisem i dwoma małymi białymi trójkątami po obu stronach.
- ▶ Nacisnąć dżojstik w lewo lub w prawo lub
- ▶ Przekręcić tylne pokrętło regulacyjne

DOSTOSOWAĆ PROFIL AKTYWNY

- ▶ Wywołać aktywny profil
- ▶ Wybrać żądany parametr
- ▶ Nacisnąć dżojstik/tylne pokrętło regulacyjne
- ▶ Ustawić żądaną wartość

RESET AKTYWNEGO PROFILU

- ▶ Wywołać aktywny profil
- ▶ Nacisnąć dżojstik w prawo
- ▶ Nacisnąć dżojstik/tylne pokrętło regulacyjne

PRE-FOCUS

Gdy funkcja ta jest włączona, aparat wykonuje ciągłe mapowanie głębi w czasie rzeczywistym przed właściwym ustawieniem ostrości. To wstępnie identyfikuje możliwe punkty centralne sceny. To znacznie przyspiesza działanie autofokusa.

Wstępne ustawienie ostrości jest zgodne ze wszystkimi trybami AF i metodami pomiaru AF.

Ustawienie fabryczne: **On**

- ▶ W menu głównym wybrać **Focusing**
- ▶ Wybrać **AF Setup**
- ▶ Wybrać **Pre Focus**
- ▶ Wybrać **On/Off**

OGRANICZENIE OSTROŚCI

Zakres ogniskowania może być ograniczony do zakresu makro. Znacznie przyspiesza to automatyczne ustawianie ostrości.

Ustawienie fabryczne: **Off**

- ▶ W menu głównym wybrać **Camera Settings**
- ▶ Wybrać **Focus Limit (Macro)**
- ▶ Wybrać **On/Off**

Wskazówki

- Zakres ogniskowania różni się w zależności od obiektywu (patrz odpowiednia instrukcja).
- Ta funkcja nie jest dostępna dla niektórych obiektywów:
 - obiektywy montowane z adapterem (np. obiektywy Leica M z L-adapterem M)
 - niektóre obiektywy Leica SL



SZYBKE USTAWIENIE AF

Szybkie ustawienie AF oferuje następujące funkcje

- Szybka zmiana metody pomiaru AF
- Zmiana wielkości pola pomiarowego (tylko **Field** i **Eye/Face/Body Detection**)

To, która z tych dwóch funkcji pojawia się jako pierwsza podczas wywoływania szybkiego ustawienia AF, zależy od aktywnego trybu AF. Obraz na ekranie pozostaje widoczny przez cały czas trwania ustawienia.

WYWOŁANIE SZYBKIEGO USTAWIENIA AF

- ▶ Dotknąć ekran i przytrzymać
 - Wszystkie powiadomienia pomocnicze są ukryte.
 - Jeśli jako metodę pomiaru ustawiono **Field**/**Eye/Face/Body Detection**), w dwóch narożnikach pola pomiarowego pojawiają się czerwone trójkąty.



- We wszystkich innych trybach AF bezpośrednio pojawia się menu paskowe **AF Mode**.

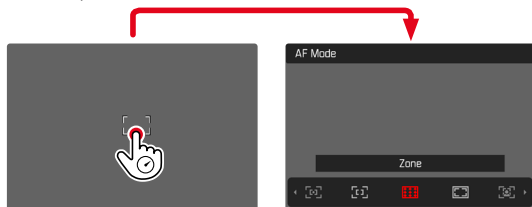

ZMIANA WIELKOŚCI POLA POMIAROWEGO AF

(tylko **Field** i **Eye/Face/Body Detection**)

- ▶ Przekręcić tylne pokrętko regulacyjne lub
 - Zsuwać lub rozciągać
 - Wielkość pola pomiarowego AF można regulować w 3 stopniach.

ZMIANA METODY POMIARU AF

Jeśli aktywnym trybem AF jest **Field** lub **Eye/Face/Body Detection**, należy najpierw wywołać menu paska **AF-Modus**:

- ▶ Przekręcić przednie pokrętko regulacyjne
 - Pojawia się menu paska **Tryb AF**.
- ▶ Wybrać żądaną metodę pomiaru
 - Regulacji można dokonać również za pomocą przedniego pokrętkła.
 - Po ok. 3 s ustawienie zostanie automatycznie zaakceptowane, a menu paskowe zniknie.

Wskazówka

- Szybkie ustawienie AF można wywołać tylko wtedy, gdy aktywna jest funkcja **Touch-AF** (patrz str. 102).

FUNKCJE POMOCNICZE AF

POWIĘKSZENIE W TRYBIE AF

Dla lepszej oceny ustawień, powiększenie może być wywołane niezależnie od ustawienia ostrości.

W tym celu należy przypisać funkcję **Toggle Focus Point** do jednego z przycisków funkcyjnych (patrz str 71).

Aby przypisać funkcję do przycisku funkcyjnego

- ▶ Patrz str. 71

Aby uzyskać dostęp do powiększenia

- ▶ Nacisnąć przycisk funkcyjny
 - Pojawia się powiększony fragment zdjęcia. Jego położenie zależy od położenia pola pomiarowego AF.
 - Prostokąt wewnątrz ramki po prawej stronie pokazuje aktualne powiększenie i pozycję pokazanego fragmentu.
 - Powiększenie zaczyna się na 1. z 3 poziomów powiększenia.

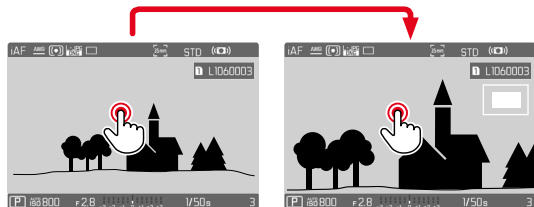

Aby wyregulować stopień powiększenia

- ▶ Przekręcić tylne/przedne pokrętko regulacyjne
 - Przekrój obrazu zmienia się pomiędzy poziomami powiększenia.

Aby zmienić pozycję fragmentu

- ▶ Dowolnie przeciągając, przesunąć pozycję fragmentu na powiększonym zdjęciu

lub

- ▶ Nacisnąć dżojstik w wybranym kierunku

Aby zakończyć powiększenie

- ▶ Nacisnąć spust migawki

Wskazówki

- Powiększenie pozostaje aktywne, dopóki nie zostanie wyłączone.
- Ostatnio użyty poziom powiększenia jest zachowywany przy następnym wywołaniu funkcji.



OŚWIETLENIE WSPOMAGAJĄCE AF

Wbudowane oświetlenie wspomagające AF rozszerza zakres działania systemu AF na warunki słabego oświetlenia. Po aktywacji tej funkcji oświetlenie staje się aktywne w takich warunkach podczas wykonywania pomiaru.

Informacje na temat ustawień fabrycznych, patrz str. 110.

AKUSTYCZNE POTWIERDZENIE AF

W trybie AF możliwe jest potwierdzenie udanego pomiaru ostrości sygnałem akustycznym (patrz str. 85).

PRZESUWANIE POŁA POMIARU AF

Wszystkie metody pomiaru AF pozwalają na przesunięcie punktu AF przed ustawieniem ostrości.

- ▶ Nacisnąć dżojstik w wybranym kierunku lub
- ▶ Dotknąć żądane miejsce na ekranie (z aktywnym Touch AF)

Wskazówki

- Pole pomiarowe pozostaje w ostatniej pozycji użytej dla tej metody pomiaru AF nawet po zmianie metody pomiaru AF i wyłączeniu aparatu.
- W przypadku połączenia metody pomiaru ekspozycji **Spot** z metodami pomiaru **Spot**, **Field** i **Zone** AF, pola pomiarowe są sprzężone. Pomiar ekspozycji odbędzie się wtedy w pozycji określonej przez pole pomiarowe AF, nawet jeśli zostanie ono przesunięte.

SZYBKA ZMIANA POZYCJI POMIAROWEJ AF

Funkcja **Toggle Focus Point** umożliwia szybkie przelączenie między dwiema pozycjami pomiarowymi w trybie zdjęcie.

Pierwsze wywołanie funkcji ustawia pozycję pola pomiarowego AF z powrotem na środku obrazu. Przy każdym kolejnym wywołaniu punkt AF przeskakuje między środkiem obrazu a ostatnio używaną pozycją ustawiania ostrości.

W tym celu należy przypisać funkcję **Toggle Focus Point** do jednego z przycisków funkcyjnych (patrz str. 71).

Wskazówka

- Ta funkcja jest dostępna dla trybów AF **Spot**, **Field**, **Zone** i **Tracking**.

RĘCZNE USTAWIANIE OSTROŚCI (MF)

W przypadku niektórych obiektów i sytuacji ręczne ustawianie ostrości może być korzystniejsze niż korzystanie z autofokusa.

- jeśli to samo ustawienie jest wymagane dla kilku nagrań
- jeżeli stosowanie przechowywania wartości mierzonej byłoby bardziej kosztowne
- jeśli podczas fotografowania krajobrazów ustawienie ma być utrzymane na nieskończoności
- gdy słabe, tj. bardzo ciemne, warunki oświetleniowe nie pozwalają na działanie AF lub umożliwiają jedynie powolne działanie AF.

▶ W menu głównym wybrać **Focusing**

▶ Wybrać **Focus Mode**

▶ Wybrać **MF**

▶ Przekręcić pierścień regulacji ostrości, aż żądana część obiektu znajdzie się w polu ostrości

FUNKCJE POMOCNICZE MF

Do ręcznego pomiaru odległości dostępne są następujące funkcje pomocnicze.

FOCUS PEAKING

Dzięki tej funkcji pomocy krawędzie ostro ustawionych części motywu są wyróżnione kolorem.

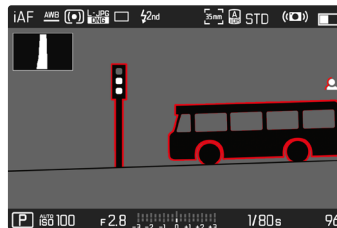

Przy aktywnej funkcji Focus Peaking po prawej stronie zdjęcia pojawia się symbol  pokazujący użyty kolor. Kolor oznakowań można ustawiać. Możliwe jest również dostosowywanie czułości. Aktywacja tej funkcji jest sterowana poprzez profile informacyjne (patrz str. 104).

▶ Włączyć funkcję

▶ Przekręcić pierścień regulacji ostrości tak, abybrane części motywu były zaznaczone

Wskazówka

- Oznaczenie ostro przedstawionych części motywu opiera się na kontraście motywu, tzn. na różnicach między światłem a ciemnością. Wskutek tego części motywu o wysokim kontraście mogą zostać błędnie zaznaczone, nawet jeśli nie są ostre.



POWIĘKSZENIE W TRYBIE MF

Im więcej szczegółów obiektu jest przedstawionych, tym lepiej można ocenić ich ostrość i precyzyjniej ustawić ostrość.

Funkcję powiększenia można włączyć automatycznie podczas ustawiania ostrości lub wywołać ją niezależnie.

WYWOŁANIE PIERŚCIENIEM REGULACJI OSTROŚCI

Przy przekręcaniu pierścienia regulacji ostrości fragment kadru jest automatycznie wyświetlany w powiększeniu.

- ▶ W menu głównym wybrać **Focusing**
- ▶ Wybrać **Focus Assist**
- ▶ Wybrać **Auto Magnification**
- ▶ Wybrać **On**
- ▶ Przekręcić pierścień regulacji ostrości
 - Pojawia się powiększony fragment zdjęcia. Jego położenie zależy od położenia pola pomiarowego AF.
 - Prostokąt wewnątrz ramki po prawej stronie pokazuje aktualne powiększenie i pozycję pokazanego fragmentu.
 - Powiększenie zaczyna się na 1. z 3 poziomów powiększenia.

Aby wyregulować stopień powiększenia

- ▶ Przekręcić tylne/przedne pokrętko regulacyjne

Aby zmienić pozycję fragmentu

- ▶ Dowolnie przeciągając, przesunąć pozycję fragmentu na powiększonym zdjęciu

lub

- ▶ Nacisnąć dżojstik w wybranym kierunku

Aby zakończyć powiększenie

- ▶ Nacisnąć spust migawki

lub

- ▶ Zmniejszać powiększenie, aż pojawi się pełny widok.

Wskazówka

- Po około 5 sekundach od ostatniego ruchu pierścieniem regulacji ostrości, powiększenie jest automatycznie deaktywowane.

WYWOŁANIE ZA POMOCĄ PRZYCIŚKIU FUNKCYJNEGO/DŹOJSTIKA

Funkcja ta może być przypisana do przycisku funkcyjnego lub dżoystika.

Aby przypisać funkcję do przycisku funkcyjnego

- ▶ Patrz str. 71

Aby przypisać funkcję do dżoystika

- ▶ W menu głównym wybrać **Customize Control**
- ▶ Wybrać **Joystick**
- ▶ Wybrać **Magnification**

Aby uzyskać dostęp do powiększenia

- ▶ Nacisnąć przycisk funkcyjny / dżoystik
 - Pojawia się powiększony fragment zdjęcia. Jego położenie zależy od położenia pola pomiarowego AF.
 - Prostokąt wewnątrz ramki po prawej stronie pokazuje aktualne powiększenie i pozycję pokazanego fragmentu.
 - Powiększenie zaczyna się na 1. z 3 poziomów powiększenia.

Aby wyregulować stopień powiększenia

- ▶ Przekręcić tylne/przedne pokrętko regulacyjne

Aby zmienić pozycję fragmentu

- ▶ Dowolnie przeciągając, przesunąć pozycję fragmentu na powiększonym zdjęciu

lub

- ▶ Nacisnąć dżoystik w wybranym kierunku

Aby zakończyć powiększenie

- ▶ Nacisnąć spust migawki

Wskazówka

- Powiększenie pozostaje aktywne, dopóki nie zostanie wyłączone.





WSKAŹNIK ODLEGŁOŚCI

W przypadku ręcznego ustawiania ostrości informacje o odległości są wyświetlane na górnym wyświetlaczu.

- Tryb ostrości MF: po naciśnięciu spustu migawki
- Tryb ustawiania ostrości AF: gdy naciśnięty i przytrzymaj jest spust migawki i następnie pierścień regulacji ostrości zostaje przekręcony

Można ustawić jednostkę miary powiadomienia (m lub ft), patrz str. 81.

Wskazówka

- Informacja o odległości jest szacowana na podstawie pozycji ostrości przekazywanej przez obiektyw.

KORZYSTANIE Z AUTOFOKUSA W TRYBIE MF

W razie potrzeby automatyczne ustawianie ostrości można wykonać za pomocą dżojstika. Tryby AFs i AFc są dostępne jako tryby AF.

Dodatkowo, pomiar ekspozycji i zapis mogą być wykonywane w tym samym czasie (patrz str. 141).

- ▶ W menu głównym wybrać **Customize Control**
- ▶ Wybrać **Joystick**
- ▶ Wybrać **MF Mode**
- ▶ Wybrać żądane ustawienie (AFs, AFs + AE-L, AFc, AFc + AE-L)

Przy wciśniętym dżojstiku funkcje pomiarowe są rozmieszczone w następujący sposób, w zależności od ustawienia:

Ustawienia menu	Dżojstik	Spust migawki
AFs + AE-L AFc + AE-L	Ekspozycja i ostrość	–
AFs AFc	Ostrość	Ekspozycja

- ▶ Wycelować w żądany motyw
- ▶ Nacisnąć i przytrzymać dżojstik
 - Odbywa się pomiar i przechowywanie
- ▶ W razie potrzeby należy zapisać dalsze pomiary za pomocą spustu migawki
- ▶ Określić końcowy kadr
- ▶ Nacisnąć spust migawki

CZUŁOŚĆ ISO

Ustawienie ISO obejmuje całkowity zakres od ISO 50 do ISO 50 000, co pozwala na dostosowanie do odpowiednich sytuacji, w zależności od potrzeb.

W przypadku ręcznego ustawienia ekspozycji istnieje większa swoboda w stosowaniu żądanej kombinacji czasu otwarcia migawki i przysłony. W ramach ustawień automatycznych możliwe jest ustawienie priorytetów, np. ze względu na kompozycję obrazu.

Ustawienie fabryczne: **Auto ISO**

STAŁE WARTOŚCI ISO

Wartości od ISO 50 do ISO 50 000 można wybierać w 12 krokach. Ręczne ustawienie ISO odbywa się w pełnych stopniach EV.

- ▶ W menu głównym wybrać **ISO**
- ▶ Wybrać żądaną wartość

Wskazówka

- Szczególnie przy wysokich wartościach ISO i późniejszej obróbce obrazu mogą być widoczne szумы oraz pionowe i poziome pasy, zwłaszcza w większych i równomiernie oświetlonych obszarach obiektu.

AUTOMATYCZNE USTAWIENIE

Czułość jest automatycznie dostosowywana do jasności zewnętrznej lub danej kombinacji czasu otwarcia migawki i przysłony. Wraz z priorytetem przysłony rozszerza to zakres automatycznej kontroli ekspozycji. Automatyczna kontrola czułości ISO odbywa się w krokach 1/2 EV lub 1/3 EV, w zależności od ustawienia **EV Increment**.

- ▶ W menu głównym wybrać **ISO**
- ▶ Wybrać **Auto ISO**

ZAKRESY USTAWIEŃ LIMITÓW

Można ustawić maksymalną wartość ISO, aby ograniczyć zakres ustawień automatycznych (**Maximum ISO**). Ponadto można ustawić maksymalny czas ekspozycji. W tym celu dostępne są ustawienia automatyczne oraz stałe najdłuższe czasy otwarcia migawki w zakresie **1/2 s** i **1/2000 s**.

W przypadku fotografowania z lampą błyskową możliwe są oddzielne ustawienia.

OGRANICZENIE WARTOŚCI ISO

Dostępne są wszystkie wartości od ISO 100.

Ustawienie fabryczne: **6400**

- ▶ W menu głównym wybrać **Auto ISO Settings**
- ▶ Wybrać **Maximum ISO**
- ▶ Wybrać żądaną wartość





OGRANICZENIE CZASU OTWARCIA MIGAWKI

Ustawienie fabryczne: **Auto**

- ▶ W menu głównym wybrać **Auto ISO Settings**
- ▶ Wybrać **Shutter Speed Limit**
- ▶ Wybrać żądaną wartość
(**Auto**, **1/2000**, **1/1000**, **1/500**, **1/250**, **1/125**, **1/60**, **1/30**, **1/15**,
1/8, **1/4**, **1/2**)

LIMIT WARTOŚCI ISO (LAMPA BŁYSKOWA)

Dostępne są wszystkie wartości od ISO 100.

Ustawienie fabryczne: **6400**

- ▶ W menu głównym wybrać **Auto ISO Settings**
- ▶ Wybrać **Maximum ISO with Flash**
- ▶ Wybrać żądaną wartość

OGRANICZENIE CZASU OTWARCIA MIGAWKI (LAMPA BŁYSKOWA)

Ustawienie fabryczne: **1/15**

- ▶ W menu głównym wybrać **Auto ISO Settings**
- ▶ Wybrać **Shutter speed limit (flash)**
- ▶ Wybrać żądaną wartość
(**Auto**, **1/250**, **1/125**, **1/60**, **1/30**, **1/15**, **1/8**, **1/4**, **1/2**)

DYNAMICZNE USTAWIENIE ISO

Tylne i przednie pokrętko można skonfigurować tak, aby umożliwić ręczne ustawienie czułości ISO w czasie rzeczywistym. Obracanie pokrętki powoduje cykliczne przechodzenie przez wszystkie wartości dostępne w menu **ISO** (w tym **Auto ISO**).

FLOATING ISO

Funkcja ta stanowi uzupełnienie funkcji Auto ISO. W przypadku wielu obiektywów zmiennoogniskowych zmiana ogniskowej powoduje zmianę prędkości. Floating ISO reguluje w tej sytuacji czułość w drobnych przyrostach, a jednocześnie zapewnia, że wybrane ustawienia wartości przysłony i czasu otwarcia migawki pozostają stałe w (pół)automatycznych trybach ekspozycji. Dzięki temu unika się widocznych skoków jasności, zwłaszcza w nagraniach.

Ustawienie fabryczne: **On**

- ▶ W menu głównym wybrać **Floating ISO**
- ▶ Wybrać **On**

Wskazówka

- **Floating ISO** może działać tylko wtedy, gdy oryginalne ustawienie ISO pozwala na zmianę, tzn. nie jest już używane najwyższe/najniższe ustawienie ISO. W takim przypadku wyświetlany jest symbol ostrzegawczy **Floating ISO**.

BALANS BIELI

W fotografii cyfrowej balans bieli zapewnia neutralne odwzorowanie kolorów w każdym świetle. Polega on na tym, że akumulator jest z góry nastawiony do tego, jaki kolor światła ma być odtworzony jako biały.

W tym celu dostępne są cztery opcje:

- regulacja automatyczna
- stałe ustawienia domyślne
- ręczne ustawienie przez pomiar
- bezpośrednia ustawienie temperatury barwowej

Ustawienie fabryczne: **Auto**

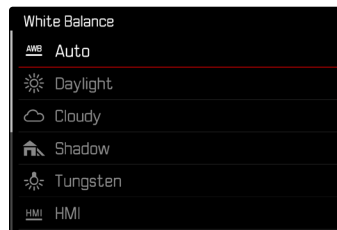



REGULACJA AUTOMATYCZNA/USTAWIENIA STAŁE

- **Auto**: do regulacji automatycznej, która zapewnia neutralne wyniki w większości sytuacji
- Różne stałe ustawienia wstępne dla najbardziej popularnych źródeł światła:

Daylight	Do zdjęć w plenerze w pełnym słońcu
Cloudy	Do zdjęć w plenerze przy zachmurzonym niebie
Shadow	Do zdjęć plenerowych z głównym obiektem w cieniu
Tungsten	Do fotografowania w pomieszczeniach z (przeważającym) światłem żarowym
HMI	Do fotografowania w pomieszczeniach z (przeważającym) oświetleniem lampami metalohalogenkowymi
Fluorescent (warm)	Do fotografowania w pomieszczeniach z (przeważającym) oświetleniem świetłówkowym o ciepłej barwie światła
Fluorescent (cool)	Do fotografowania w pomieszczeniach z (przeważającym) oświetleniem świetłówkowym o chłodnej barwie światła
Flash	W przypadku fotografowania z lampą błyskową

- ▶ W menu głównym wybrać **White Balance**
- ▶ Wybrać żądane ustawienie

RĘCZNE USTAWIENIE PRZEZ POMIAR

(**Graycard** / **Graycard Live View**)

Ten wariant **Gray card** najlepiej nadaje się do motywów, na których wyraźnie widoczny jest neutralny szary lub czysto biały obszar. Jeśli tak nie jest lub jeśli pomiar ma być oparty na detalu znajdującym się poza centrum, bardziej odpowiedni jest **Graycard Live View**.

Wskazówka

- Ustalona w ten sposób wartość pozostaje zapisana (tzn. jest używana do wszystkich kolejnych zdjęć) do momentu wykonania nowego pomiaru lub wybrania jednego z innych ustawień balansu bieli.

GRAY CARD

Ten wariant pomiaru wychwytuje wszystkie tony barwne w polu pomiarowym i oblicza z nich średnią wartość szarości.

- ▶ W menu głównym wybrać **White Balance**
- ▶ Wybrać **Gray card**
 - Na ekranie wyświetla się:
 - zdjęcie na podstawie automatycznego balansu bieli
 - ramka pośrodku obrazu

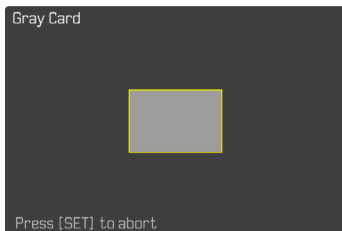

- ▶ Skierować pole pomiarowe na białą lub neutralnie szarą powierzchnię
 - Obraz na ekranie zmienia się dynamicznie w zależności od obszaru odniesienia w ramce.

Aby przeprowadzić pomiar

- ▶ Nacisnąć spust migawki
- lub
- ▶ Nacisnąć dżojstik/tylne pokrętło regulacyjne
 - Pomiar jest wykonywany.

Aby przerwać pomiar

- ▶ Nacisnąć przycisk **FN**

GRAYCARD LIVE VIEW

Ten wariant pomiaru rejestruje tylko tonację barwną odpowiednią dla danego pola pomiarowego i na jej podstawie oblicza wartość szarości.

- ▶ W menu głównym wybrać **White Balance**
- ▶ Wybrać **Graycard Live View**
 - Na ekranie wyświetla się:
 - zdjęcie na podstawie automatycznego balansu bieli
 - krzyż w środku obrazu

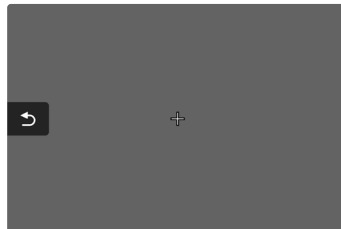

- ▶ Skierować pole pomiarowe na białą lub neutralnie szarą powierzchnię

Aby przesunąć pole pomiarowe

- ▶ Nacisnąć dżojstik w wybranym kierunku

Aby przeprowadzić pomiar

- ▶ Nacisnąć spust migawki
- lub
- ▶ Nacisnąć dżojstik/tylne pokrętło regulacyjne
 - Pomiar jest wykonywany.

Aby przerwać pomiar

- ▶ Nacisnąć przycisk **FN**

BEZPOŚREDNIE USTAWIENIE TEMPERATURY BARWOWEJ

Można bezpośrednio ustawić wartości w zakresie od 2000 do 11 500 K (kelwinów). Zapewnia to bardzo szeroki zakres, który obejmuje prawie wszystkie temperatury barwowe spotykane w praktyce i w którym oddawanie barw można bardzo szczegółowo dostosować do istniejącej barwy światła i osobistych preferencji.

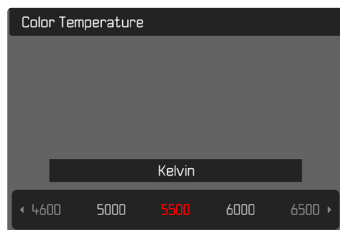

- ▶ W menu głównym wybrać **White Balance**
- ▶ Wybrać **Color Temperature**
- ▶ Wybrać żądaną wartość

EKSPOZYCJA

Ekspozycja jest regulowana dynamicznie za pomocą dwóch pokręteł. Zasadniczo tylne pokrętko regulacyjne steruje przysłoną, a przednie pokrętko czasem otwarcia migawki. W trybie półautomatycznej ekspozycji „wolne” pokrętko służy do szybkiego dostępu do kompensacji ekspozycji. Przyporządkowanie można dostosować, patrz str. 72.

Ustawienia ekspozycji można szybko wprowadzić za pomocą ekranu statusu.

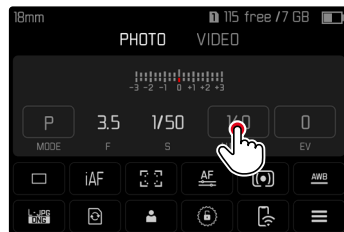

- ▶ Dotknąć żądany panel sterowania
 - Aktywny panel sterowania jest zaznaczony na czerwono.
 - Zamiast skali światła pojawia się pasek regulacji. Bieżące ustawienie jest zaznaczone kropką. Bieżące ustawienie jest wyświetlane nad elementem.

- ▶ Dotknąć na pasek regulacji w żądanym miejscu lub przeciągnąć punkt do żądanej pozycji

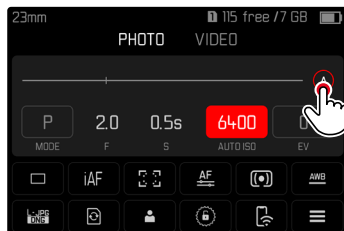
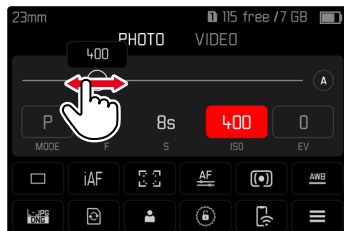

TYP MIGAWKI

Leica SL2 posiada zarówno mechaniczną migawkę, jak i funkcję migawki elektronicznej. Elektroniczna migawka rozszerza zakres dostępnych migawek i działa całkowicie bezgłośnie, co jest ważne w niektórych środowiskach pracy.

Ustawienie fabryczne: **Hybrid**

- ▶ W menu głównym wybrać **Shutter Type**
- ▶ Wybrać żądane ustawienie (**Mechanical**, **Electronic**, **Hybrid**)

Mechanical	Stosowana jest tylko migawka mechaniczna. Zakres pracy: 30 min - 1/8000 s.
Electronic	Wykorzystywana jest tylko funkcja elektronicznego zamykania. Zakres pracy: 60 s - 1/40000 s.
Hybrid	Jeśli wymagane są szybsze czasy otwarcia migawki, niż jest to możliwe w przypadku migawki mechanicznej, włączana jest funkcja migawki elektronicznej. Zakres pracy: 30 min - 1/8000 s + 1/8000 s - 1/40000 s.

ZASTOSOWANIE

Mechaniczna migawka zapewnia akustyczną informację zwrotną w postaci tradycyjnego dźwięku migawki. Dobrze nadaje się do długich czasów naświetlania oraz do fotografowania poruszających się obiektów.

Funkcja elektronicznej migawki umożliwia fotografowanie z otwartą przysłoną nawet w jasnym świetle dzięki bardzo krótkim czasom otwarcia migawki. Jest on mniej odpowiedni do fotografowania poruszających się obiektów ze względu na wyraźny efekt „rolling shutter”.





Wskazówki

- Fotografowanie z lampą błyskową nie jest możliwe przy użyciu funkcji elektronicznej migawki.
- W przypadku oświetlenia diodami LED i lampami fluorescencyjnymi przy użyciu funkcji elektronicznej migawki w połączeniu z szybkimi czasami otwarcia migawki mogą wystąpić smugi.

METODY POMIARU EKSPOZYCJI

Można wybrać następujące metody pomiaru ekspozycji.

Ustawienie fabryczne: **Multi-Field**

-  Punkt
-  Podkreślone w centrum
-  Podkreślone jasne obszary
-  Wielopolewe

- ▶ W menu głównym wybrać **Exposure Metering**
- ▶ Wybrać żądaną metodę pomiaru (**Spot**, **Center-Weighted**, **Highlight-Weighted**, **Multi-Field**)
 - Ustawiona metoda pomiaru jest wyświetlana w nagłówku ekranu.

W przypadku pomiaru punktowego pole pomiarowe można przesuwać:

- ▶ Nacisnąć dżojstik w wybranym kierunku

Wskazówki

- Informacje o ekspozycji (wartość ISO, przysłona, czas otwarcia migawki i balans światła ze skalą korekcji ekspozycji) pomagają określić ustawienia potrzebne do uzyskania prawidłowej ekspozycji.
- Najważniejsze wskazania (wartość ISO, przysłona i czas otwarcia migawki) pojawiają się również na górnym wyświetlaczu.

PUNKT

Ta metoda pomiaru koncentruje się wyłącznie na małym obszarze w centrum obrazu. W przypadku połączenia metody pomiaru ekspozycji **Spot** z metodami pomiaru **Spot**, **Field** i **Zone** AF, pola pomiarowe są sprzężone. Pomiar ekspozycji odbędzie się wtedy w pozycji określonej przez pole pomiarowe AF, nawet jeśli zostanie ono przesunięte.

PODKREŚLONE W CENTRUM

W tej metodzie uwzględnia się całe pole obrazu. Jednak części obiektu uchwycone w centrum w znacznie większym stopniu wpływają na obliczanie wartości ekspozycji niż obszary peryferyjne.

WIELOPOLOWE

Ta metoda pomiaru opiera się na uzyskaniu kilku wartości pomiarowych. Są one obliczane w algorytmie w zależności od sytuacji i dają w rezultacie wartość ekspozycji dopasowaną do odpowiedniego odwzorowania założonego tematu głównego.

PODKREŚLONE JASNE OBSZARY

W tej metodzie uwzględnia się całe pole obrazu. Wartość ekspozycji jest jednak dostosowywana do tych części motywu, które są jaśniejsze niż przeciętnie. Pozwala to uniknąć prześwietlenia jasnych części motywu bez konieczności ich bezpośredniego pomiaru. Ta metoda pomiaru jest szczególnie przydatna w przypadku motywów, które są znacznie bardziej oświetlone niż reszta obrazu (np. osoby w świetle reflektorów) lub w przypadku powstawania odbłasków (np. białe ubrania).

Wielopolewe	Podkreślone jasne obszary
	
	
	

TRYBY EKSPOZYCJI

Dostępne są cztery tryby pracy dla optymalnego dopasowania do danego motywu lub pożądanej kompozycji obrazu:

- Automatyka programowa (**P**)
- Automatyka z preselekcją przysłony (**A**)
- Automatyka z preselekcją czasu (**S**)
- Ustawienie ręczne (**M**)

WYBÓR TRYBU PRACY

Za pomocą tylnego pokrętki regulacyjnego

- ▶ Nacisnąć tylne pokrętki regulacyjne
 - Na górnym wyświetlaczu pojawia się aktualny tryb pracy. Aktualny tryb pracy jest zaznaczony na czerwono na ekranie.
- ▶ Przekręcić tylne pokrętki regulacyjne, aby ustawić żądany tryb
 - Na wyświetlaczu górnym i na ekranie zmienia się odpowiednio wskazanie trybu pracy. Tryby pracy można osiągnąć poprzez przekręcanie w obu kierunkach.
 - Po około 2 sekundach od ostatniego obrotu tylnego pokrętki regulacyjnego wybrany tryb pracy jest automatycznie aktywowany.

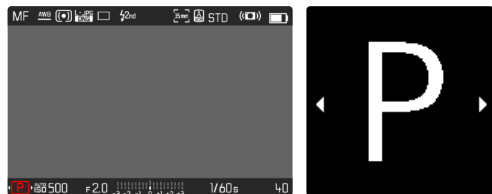

Aby natychmiast przełączyć na wybrany tryb pracy

- ▶ Nacisnąć dźwignię/tylne pokrętki regulacyjne lub
- ▶ Nacisnąć spust migawki

Informacje o ekranie statusu

- ▶ Dotknąć pole obsługi

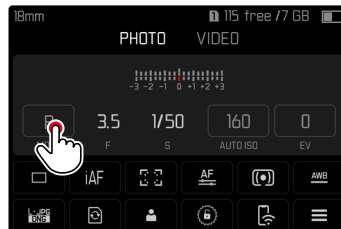

- ▶ Dotknąć na żądany tryb ekspozycji

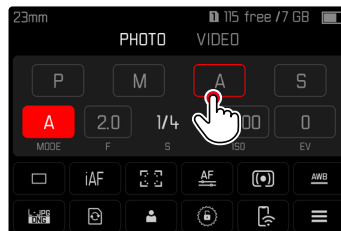

Wskazówka

- W przypadku korzystania z obiektywów z pierścieniem przysłony (np. obiektywów Leica M) dostępne są tylko tryby ekspozycji **A** (automatyka z preselekcją przysłony) oraz **M** (ustawienie manualne). W takich przypadkach wyświetlana jest wartość przysłony **F0.0**.

AUTOMATYKA PROGRAMOWA – P

Program automatyczny jest używany do szybkiego, w pełni automatycznego fotografowania. Ekspozycja jest kontrolowana przez automatyczne ustawienie czasu otwarcia migawki i przysłony.

- ▶ Wybrać tryb pracy **P** (patrz str. 136)
- ▶ Nacisnąć i przytrzymać spust migawki
 - Informacje o ekspozycji są wyświetlane w dolnej części ekranu. Zawierają one automatycznie ustawioną parę wartości ustawienia przysłony i czasu otwarcia migawki.
 - Wszystkie inne ewentualnie widoczne ekrany pasków informacyjnych są ukryte.
- ▶ Nacisnąć spust migawki
lub
- ▶ Dostosować automatycznie ustawioną parę wartości (Przesunięcie programu)

ZMIANA DOMYŚLNYCH KOMBINACJI CZASU OTWARCIA MIGAWKI I PRZYSŁONY (PRZESUNIĘCIE)

Zmiana zaprogramowanych wartości za pomocą funkcji przesunięcia łączy bezpieczeństwo i szybkość w pełni automatycznej kontroli ekspozycji z możliwością zmiany kombinacji czasu i przysłony wybranej przez aparat w dowolnym momencie, aby dostosować ją do własnych preferencji. Ogólna ekspozycja, tj. jasność obrazu, pozostaje niezmieniona. Szybsze czasy otwarcia migawki są odpowiednie np. dla fotografii sportowej, natomiast wolniejsze czasy otwarcia migawki zapewniają większą głębię ostrości na przykład dla fotografii krajozawowej.

- ▶ Przekręcić tylne pokrętko w lewo lub w prawo (po prawej = większa głębia ostrości przy wolniejszych czasach otwarcia migawki, po lewej = szybsze czasy otwarcia migawki przy płytszej głębi ostrości).
 - Pary wartości przesuniętych są oznaczone gwiazdką obok **P** Na górnym wyświetlaczu zaznaczenie następuje poprzez zmianę **P** na **Ps**.

Wskazówka

- Aby zapewnić prawidłową ekspozycję, zakres regulacji jest ograniczony.





PÓŁAUTOMATYCZNE USTAWIENIE EKSPOZYCJI - A/S

AUTOMATYKA Z PRESELEKCJĄ PRZYSŁONY – A

Automatyka z preselekcją przysłony automatycznie steruje ekspozycją w zależności od ręcznie wybranej przysłony. Dzięki temu nadaje się szczególnie do ujęć, w których głębia ostrości jest decydującym elementem kompozycji zdjęcia.

Przy odpowiednio małej wartości przysłony można zmniejszyć zakres głębi ostrości, na przykład w celu "uwolnienia" ostrej twarzy na nieistotnym lub rozpraszającym tle w portrecie. I odwrotnie, przy odpowiednio większej wartości przysłony można zwiększyć zakres głębi ostrości, aby na zdjęciach krajobrazowych ostre było wszystko, od pierwszego planu po tło.

- ▶ Wybrać tryb pracy **A** (patrz str. 136)
- ▶ Ustawić żądaną wartość przysłony
- ▶ Nacisnąć i przytrzymać spust migawki
 - Informacje o ekspozycji są wyświetlane w dolnej części ekranu. Zawierają one automatycznie ustawioną parę wartości ustawienia przysłony i czasu otwarcia migawki.
 - Wszystkie inne ewentualnie widoczne ekrany pasków informacyjnych są ukryte.
- ▶ Nacisnąć spust migawki

Wskazówka

- W przypadku czasów otwarcia migawki krótszych niż 2 s, pozostały czas naświetlania jest odliczany w sekundach na wyświetlaczu po zwolnieniu migawki.

AUTOMATYKA Z PRESELEKCJĄ CZASU – S

Automatyka z preselekcją czasu automatycznie steruje ekspozycją w zależności od ręcznie wybranego czasu otwarcia migawki. Dzięki temu nadaje się on szczególnie do ujęć poruszających się obiektów, gdzie ostrość przedstawionego ruchu jest decydującym elementem konstrukcji zdjęcia.

Przy odpowiednio krótkim czasie otwarcia migawki można na przykład uniknąć niepożądanego rozmycia ruchu i „zamrozić” fotografowany obiekt. I odwrotnie, przy odpowiednio dłuższym czasie otwarcia migawki, dynamika ruchu może być wyrażona poprzez ukierunkowane „efekty wycierania”.



- ▶ Wybrać tryb pracy **S** (patrz str. 136)
- ▶ Ustawić żądany czas otwarcia migawki
- ▶ Nacisnąć i przytrzymać spust migawki
 - Informacje o ekspozycji są wyświetlane w dolnej części ekranu. Zawierają one automatycznie ustawioną parę wartości ustawienia przysłony i czasu otwarcia migawki.
 - Wszystkie inne ewentualnie widoczne ekrany pasków informacyjnych są ukryte.
- ▶ Nacisnąć spust migawki

RĘCZNE USTAWIANIE EKSPOZYCJI - M

Dobrym pomysłem jest ręczne ustawianie czasu otwarcia migawki i przysłony:

- aby uzyskać specjalny efekt obrazu, który można uzyskać tylko dzięki bardzo specyficznej ekspozycji.
 - w celu zapewnienia absolutnie identycznej ekspozycji dla kilku ujęć o różnych przekrojach
- ▶ Wybrać tryb pracy **M** (patrz str. 136)
 - ▶ Ustawić żądaną ekspozycję
 - Ekspozycja jest regulowana za pomocą skali balansu światła.
 - ▶ Nacisnąć i przytrzymać spust migawki
 - Informacje o ekspozycji są wyświetlane w dolnej części ekranu.
 - Wszystkie inne ewentualnie widoczne ekrany pasków informacyjnych są ukryte.
 - ▶ Nacisnąć spust migawki

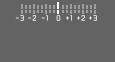
Wyświetlenie balansu światła:

	Prawidłowe naświetlenie
	Niedoświetlenie lub prześwietlenie o wyświetlaną wartość
	Niedoświetlenie lub prześwietlenie o więcej niż 3 EV (wartość ekspozycji)

Wskazówka

- Jeśli w punkcie menu wybrano **Belichtungsvorschau P-A-S-M**, na obrazie ekranu wyświetlany jest podgląd ekspozycji (po wykonaniu pomiaru ekspozycji, patrz str. 141).

DŁUGI CZAS EKSPOZYCJI

STAŁE CZASY OTWARCIA MIGAWKI

W trybach **S** oraz **M** aparat Leica SL2 umożliwia pracę z czasami otwarcia migawki do 30 minut. W przypadku czasów otwarcia migawki krótszych niż 1 s, pozostały czas naświetlania jest odliczany w sekundach na wyświetlaczu po zwolnieniu migawki.

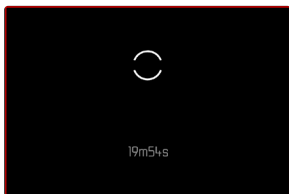
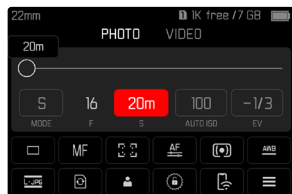

FUNKCJA B

Przy ustawieniu **Bulb** w trybie **M** migawka pozostaje otwarta tak długo, jak długo przycisk spustu migawki jest przytrzymany (maksymalnie do 30 min; w zależności od ustawienia ISO).

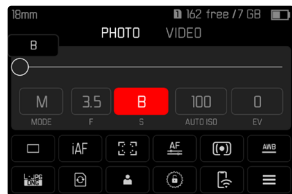

- ▶ Wybrać tryb pracy **M** (patrz str. 136)
- ▶ Obracać przednim pokrętkiem zgodnie z ruchem wskazówek zegara, aż pojawi się  jako czas otwarcia migawki

Wskazówki

- Przy zastosowaniu wyższych czułości szumy obrazu są szczególnie widoczne w równych, ciemnych obszarach. Długie czasy naświetlania mogą powodować bardzo silne zakłócenia obrazu. Aby ograniczyć to rozpraszające zjawisko, aparat automatycznie tworzy drugie „czarne ujęcie” (na tle zamkniętej migawki) po zdjęciach z dłuższymi czasami otwarcia migawki i przy wysokich wartościach ISO. Szum zmierzony podczas tego równoległego zapisu jest następnie matematycznie „odejmowany” od zestawu danych rzeczywistego zapisu. W takich przypadkach, pojawia się, jako zawiadomienie, komunikat **Noise reduction in progress** wraz z odpowiednim wskazaniem czasu. To podwojenie czasu „ekspozycji” musi być brane pod uwagę przy długich ekspozycjach. W tym czasie nie należy wyłączać aparatu.
- Maksymalny możliwy do wybrania czas otwarcia migawki zależy m.in. od ustawienia punktu menu **Shutter Type**, patrz str. 133.

KONTROLA EKSPOZYCJI

PODGLĄD EKSPOZYCJI

Gdy spust migawki jest przytrzymany, jasność obrazu na ekranie pokazuje efekty wybranych ustawień ekspozycji. Pozwala to na ocenę i kontrolę efektu obrazu wynikającego z danego ustawienia ekspozycji przed wykonaniem zdjęcia. Ma to zastosowanie, o ile jasność obiektu i ustawiona ekspozycja nie powodują zbyt niskich lub wysokich wartości jasności.

W przypadku ręcznego ustawiania ekspozycji (**M**) funkcja ta może być wyłączona.

Ustawienie fabryczne: **P-A-S-M**

- ▶ W menu głównym wybrać **Live View Settings**
- ▶ Wybrać **Exposure Preview**
- ▶ **P-A-S** (tylko przy ustawieniu programu, czasu i automatyki z pre-selekcją czasu) lub **P-A-S-M** (również przy ustawieniu ręcznym)

Wskazówki

- Niezależnie od opisanych powyżej ustawień, jasność obrazu na ekranie może różnić się od jasności rzeczywistych zdjęć w zależności od panujących warunków oświetleniowych. Szczególnie w przypadku długich czasów naświetlania ciemnych obiektów, obraz na ekranie wydaje się znacznie ciemniejszy niż prawidłowo naświetlone zdjęcie.
- Podgląd ekspozycji pojawia się również wtedy, gdy pomiar ekspozycji jest wykonywany za pomocą innego elementu sterującego (np. za pomocą dżojstika po przypisaniu mu funkcji **AE-L**).

PRZECHOWYWANIE WARTOŚCI POMIAROWYCH

Często ważne części motywu powinny być umieszczone poza centrum zdjęcia z powodów projektowych i czasami te ważne części motywu są również jaśniejsze lub ciemniejsze niż przeciętnie. Jednakże, pomiar centralnie ważony i pomiar punktowy zasadniczo rejestrują obszar w centrum zdjęcia i są kalibrowane do średniej wartości szarości.

W takich przypadkach funkcja zapisu wartości zmierzonych umożliwia najpierw wykonanie pomiaru głównego obiektu, a następnie zapisanie odpowiednich ustawień aż do ustalenia ostatecznego przekroju obrazu. W przypadku korzystania z trybu autofokusa to samo dotyczy ustawiania ostrości (AF-L).

Zazwyczaj obie blokady (ostrości i ekspozycji) następują w tym samym czasie, co wyzwolenie migawki. Jednakże funkcje pamięci mogą być również rozdzielone pomiędzy spustem i dżojstikiem, lub obie te funkcje mogą być wykonywane za pomocą dżojstika. Funkcje te obejmują odpowiednio ustawianie i przechowywanie.





AE-L (AUTO EXPOSURE LOCK)

Aparat zapisuje wartość ekspozycji. Niezależnie od ekspozycji można w ten sposób ustawić ostrość na inny obiekt.

AF-L (AUTO FOCUS LOCK)

Aparat zapisuje ustawienie ostrości. Gdy ustawianie ostrości jest stałe, ułatwia to zmianę kadru.

AE-L/AF-L

Dzięki tej opcji aparat zapamiętuje wartość ekspozycji i ustawianie ostrości po naciśnięciu dżojstika.

Wskazówki

- Nie ma sensu zapisywać mierzonych wartości wraz z pomiarem wielopolowym, ponieważ w takim przypadku nie jest możliwe selektywne uchwycenie pojedynczego fragmentu motywu.
- Zmiana ustawienia przysłony po zapisaniu zmierzonej wartości nie powoduje zmiany czasu otwarcia migawki, tzn. prowadziłyby do fałszywej ekspozycji.

ZAPISYWANIE POMIARÓW W TRYBIE AF

Przy wciśniętym dżojstiku funkcje pomiarowe są rozmieszczone w następujący sposób, w zależności od ustawienia:

Ustawienia menu	Dżojstik	Spust migawki
AF-L + AE-L	Ekspozycja i ostrość	Brak funkcji
AF-L	Ostrość	Ekspozycja
AE-L	Ekspozycja	Ostrość

Jeśli dżojstik nie jest wciśnięty, spust migawki zapisuje oba odczyty.

Za pomocą spustu migawki

- ▶ Wycelować w istotną część motywu lub w porównywalny szczegół
- ▶ Nacisnąć i przytrzymać spust migawki
 - Odbywa się pomiar i przechowywanie
- ▶ Trzymając nadal wciśnięty spust migawki, przekręcić aparat do końcowego fragmentu zdjęcia
- ▶ Nacisnąć spust migawki

Za pomocą dżoystika

- ▶ W menu głównym wybrać **Customize Control**
- ▶ Wybrać **Joystick**
- ▶ Wybrać **AF Mode**
- ▶ Wybrać żądane ustawienie
- ▶ Nacisnąć i przytrzymać dżoystik
 - Odbywa się pomiar i przechowywanie
- ▶ W razie potrzeby należy zapisać dalsze pomiary za pomocą spustu migawki
- ▶ Określić końcowy kadr
- ▶ Nacisnąć spust migawki

ZAPISYWANIE POMIARÓW W TRYBIE MF

W trybie MF pomiary dokonywane za pomocą spustu migawki obejmują tylko ekspozycję. Funkcja ta może być jednak również przypisana do dżoystika.

Niezależnie od ustawienia, gdy dżoystik nie jest wciśnięty, ekspozycja jest blokowana za pomocą spustu migawki.

Za pomocą spustu migawki

- ▶ Wycelować w istotną część motywu lub w porównywalny szczegół
- ▶ Nacisnąć i przytrzymać spust migawki
 - Odbywa się pomiar i przechowywanie
- ▶ Określić końcowy kadr
- ▶ Nacisnąć spust migawki

Za pomocą dżoystika

- ▶ W menu głównym wybrać **Customize Control**
- ▶ Wybrać **Joystick**
- ▶ Wybrać **MF Mode**
- ▶ Wybrać **AE-L**
- ▶ Nacisnąć i przytrzymać dżoystik
 - Odbywa się pomiar i przechowywanie
- ▶ Określić końcowy kadr
- ▶ Nacisnąć spust migawki



KOMPENSACJA EKSPOZYCJI

Ekspozytory są kalibrowane do średniej wartości szarości, która odpowiada jasności normalnego, tj. przeciętnego obiektu fotograficznego. Jeśli odpowiednia szczegółowość obiektu nie spełnia tych wymagań, można zastosować odpowiednią korektę ekspozycji.

Kompensacja ekspozycji jest bardzo pomocną funkcją, szczególnie w przypadku kilku kolejnych zdjęć, np. jeśli z pewnych względów celowo pożądana jest nieco ciśniejsza lub bogatsza ekspozycja dla serii zdjęć: raz ustawiona kompensacja pozostaje skuteczna aż do jej zresetowania, w przeciwieństwie do przechowywania wartości zmierzonej.

Można ustawić wartości korekcji ekspozycji w zakresie ± 3 EV (EV: Exposure Value). Dostępne wartości zależą od ustawienia globalnego **EV Increment** (patrz str. 103).

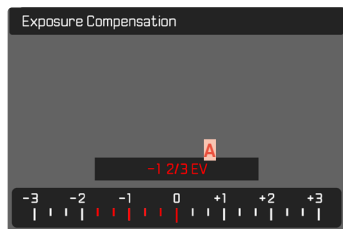

A Ustawianie wartości korekcji (znaki na 0 = wyłączone)

Za pomocą tylnego pokręćła regulacyjnego

W trzech (pół)automatycznych trybach ekspozycji funkcja ta jest przypisana do jednego z pokręteł, dzięki czemu jest szybko dostępna (patrz str. 72).

Za pomocą sterowania menu

- ▶ W menu głównym wybrać **Exposure Compensation**
 - Skala jest wyświetlana na ekranie jako podmenu.
- ▶ Ustawić żądaną wartość na skali
 - Ustawiona wartość jest wyświetlana nad skalą.
 - Podczas fotografowania można zaobserwować ten efekt, ponieważ obraz na ekranie staje się odpowiednio ciemniejszy lub jaśniejszy.

Wskazówki

- Dla ustawionych korekt, niezależnie od tego, w jaki sposób zostały one pierwotnie wprowadzone, obowiązuje następująca zasada: pozostają one skuteczne do momentu ich ręcznego zresetowania na wartość 0, czyli też wówczas, gdy aparat zostanie w międzyczasie wyłączony i ponownie włączony.
- Ustawiona kompensacja ekspozycji jest wskazywana przez znak na skali kompensacji ekspozycji w stopce.
- Zmiany ustawienia **EV Increment** (patrz str. 103) spowodują anulowanie ustawionej korekcji, czyli w takich przypadkach dochodzi automatycznie do zresetowania na wartość 0.

SPRAWDZANIE GŁĘBI OSTROŚCI

Ta funkcja symuluje efekty bieżących ustawień przysłony i czasu otwarcia migawki. Umożliwia to ocenę ekspozycji i głębi ostrości obrazu przed wykonaniem zdjęcia. Funkcja ta odpowiada funkcji przycisku ściemniania.

- ▶ Przypisanie funkcji **Exposure/DOF Simulation** do klawisza funkcyjnego
- ▶ Nacisnąć przycisk funkcyjny
 - Na wyświetlaczu pojawiają się cyklicznie opcje powiadomień.

Gdy informacje o ekspozycji są widoczne, aktywna głębia ostrości lub podgląd ekspozycji są oznaczone symbolem zielonego oka  obok wartości przysłony i czasu otwarcia migawki. Ponadto odpowiedni symbol jednostki jest oznaczony kolorem zielonym.



ZAPIS SERYJNY

W ustawieniu fabrycznym aparat jest ustawiony na zdjęcia pojedyncze (**Single**). Można jednak tworzyć również serie nagrań, np. w celu rejestracji sekwencji ruchów w kilku etapach.

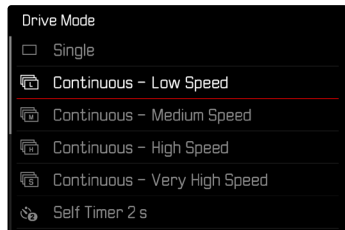

- ▶ W menu głównym wybrać **Drive Mode**
- ▶ Wybrać żądane ustawienie (**Continuous - Low Speed**, **Continuous - Medium Speed**, **Continuous - High Speed**, **Continuous - Very High Speed**)

Po wprowadzeniu ustawień zdjęcia seryjne są wykonywane tak długo, jak długo spust migawki jest wciśnięty (a pojemność karty pamięci jest wystarczająca).

Wskazówki

- Zaleca się wyłączenie trybu odtwarzania z podglądem (**Auto Review**) podczas korzystania z tej funkcji.
- Częstotliwość zapisu podana w danych technicznych odnosi się do ustawienia standardowego (**ISO 200**, format **JPG L-JPG**). W przypadku innych ustawień lub w zależności od zawartości obrazu, ustawienia **White Balance**, używanej karty pamięci itp. częstotliwość może się różnić.
- Niezależnie od tego, ile zdjęć zostało wykonanych w serii, w obu trybach odtwarzania jako pierwsze wyświetlane jest ostatnie zdjęcie z serii lub, podczas trwającego jeszcze procesu zapisu, ostatnie zdjęcie z serii, które zostało już zapisane na karcie.
- Fotografowanie w trybie ciągłym nie jest możliwe z lampą błyskową. Jeśli mimo to aktywowana jest funkcja lampy błyskowej, wykonywane jest tylko jedno zdjęcie.
- Fotografowanie w trybie ciągłym nie jest możliwe w połączeniu z samowyzwalaczem.
- Pamięć buforowa aparatu umożliwia wykonanie tylko ograniczonej liczby zdjęć w serii przy wybranej częstotliwości fotografowania. Jeśli osiągnięty zostanie limit pojemności bufora, częstotliwość zapisu zostanie zmniejszona. Wynika to z czasu potrzebnego na przeniesienie danych z bufora na kartę. Pozostała liczba zdjęć jest wyświetlana na dole po prawej stronie.
- **Continuous - Low Speed/Continuous - Medium Speed**: W trybach **AFs**, **AFc** oraz **MF** ustawienia ekspozycji i balansu bieli są wprowadzane indywidualnie dla każdego ujęcia. W trybach **AFs** oraz **AFc** ostrość jest również regulowana.
- **Continuous - High Speed/Continuous - Very High Speed**: W trybach **AFs**, **AFc** oraz **MF** ustawienia ekspozycji, ostrości i balansu bieli zdefiniowane dla pierwszego ujęcia są przyjmowane dla wszystkich kolejnych ujęć.

ZAPIS INTERWAŁOWY

Dzięki temu aparatowi można automatycznie rejestrować sekwencje ruchu w dłuższym okresie czasu w formie zdjęć interwałowych. Tutaj definiuje się liczbę zdjęć, odstęp między zdjęciami oraz czas rozpoczęcia serii.

Podczas dokonywania ustawień ekspozycji i ostrości należy pamiętać, że warunki mogą ulec zmianie w trakcie procesu.

USTAWIANIE LICZBY NAGRAŃ

- ▶ W menu głównym wybrać **Drive Mode**
- ▶ Wybrać **Interval Shooting**
- ▶ Wybrać **Number of frames**
- ▶ Wprowadzić żadaną wartość

USTAWIANIE ODSTĘPÓW CZASOWYCH POMIĘDZY NAGRANIAMI

- ▶ W menu głównym wybrać **Drive Mode**
- ▶ Wybrać **Interval Shooting**
- ▶ Wybrać **Interval**
- ▶ Wprowadzić żadaną wartość

CZAS REALIZACJI

- ▶ W menu głównym wybrać **Drive Mode**
- ▶ Wybrać **Interval Shooting**
- ▶ Wybrać **Countdown**
- ▶ Wprowadzić żadaną wartość

Aby rozpocząć

- ▶ Nacisnąć spust migawki
 - W prawym górnym rogu obrazu wyświetlany jest czas pozostały do następnego nagrania oraz jego numer.



- Aparat wyłącza się automatycznie między kolejnymi ujęciami. Naciśnięcie na spust migawki aktywuje ją ponownie.

Aby anulować trwającą serię nagrań

- ▶ Nacisnąć dżojstik
 - Pojawia się małe menu.
- ▶ Wybrać **End**

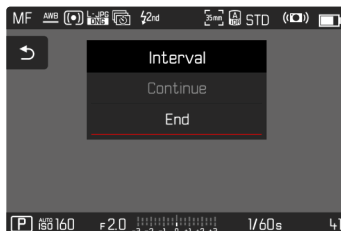



Wskazówki

- Użycie autofokusa podczas fotografowania z interwałem może spowodować, że ten sam obiekt nie będzie ustawiony na ostrość we wszystkich ujęciach.
- Wykonywanie zdjęć interwałowych przez dłuższy czas w zimnym miejscu lub w miejscu o wysokiej temperaturze i wilgotności może spowodować nieprawidłowe działanie aparatu.
- Nagrywanie interwałowe jest przerywane lub anulowane w następujących sytuacjach:
 - gdy akumulator jest rozładowany
 - gdy aparat jest wyłączony

Dlatego zaleca się upewnienie się, że akumulator jest dostatecznie naładowany.

- Jeśli nagrywanie interwałowe zostanie przerwane lub anulowane, można je wznowić, wyłączając aparat, wymieniając baterię lub kartę pamięci, a następnie ponownie włączając aparat. Odpowiedni ekran z zapytaniem pojawia się po wyłączeniu i ponownym włączeniu aparatu z włączoną funkcją [Interval Shooting](#).
- Funkcja interwału pozostaje aktywna po zakończeniu serii, jak również po wyłączeniu i włączeniu aparatu, aż do ustawienia innego rodzaju zapisu (Drive Mode).
- Funkcja interwału nie oznacza, że aparat nadaje się jako urządzenie do nadzoru.
- Niezależnie od tego, ile zdjęć zostało wykonanych w serii, w obu trybach odtwarzania jako pierwsze wyświetlane jest ostatnie zdjęcie z serii lub, podczas trwającego jeszcze procesu zapisu, ostatnie zdjęcie z serii, które zostało już zapisane na karcie.
- Podczas odtwarzania, nagrania serii interwałów są oznaczone symbolem

- W pewnych okolicznościach aparat może nie być w stanie zrobić dobrego zdjęcia. Dzieje się tak na przykład wtedy, gdy ustawianie ostrości nie powiodło się. W tym przypadku nie jest wykonywany zapis i seria jest kontynuowana od następnego przedziału czasowego. Następnie na wyświetlaczu pojawia się wskazówka [Some Frames are dropped](#).

BRACKETING EKSPOZYCJI

Wiele uroczych motywów jest bardzo kontrastowych i posiada zarówno bardzo jasne, jak i bardzo ciemne obszary. W zależności od proporcji, w jakich została skorygowana ekspozycja, efekt zdjęcia może być różny. W takich przypadkach można utworzyć kilka alternatyw z różną ekspozycją i różnymi czasami otwarcia migawki, korzystając z automatyki z preselekcją przysłony i automatycznego bracketingu ekspozycji. W takich przypadkach można utworzyć kilka alternatyw z różną ekspozycją i różnymi czasami otwarcia migawki, korzystając z priorytetu przysłony i automatycznego bracketingu ekspozycji (HDR).

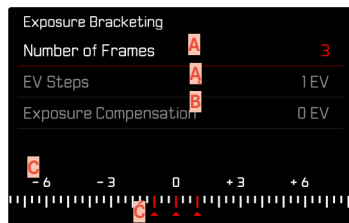

- A** Liczba nagrań
- A** Różnica ekspozycji pomiędzy zdjęciami
- B** Ustawienie kompensacji ekspozycji
- C** Skala wartości światła
- C** Wartości ekspozycji dla nagrań zaznaczonych na czerwono (Jeśli w tym samym czasie ustawiona jest kompensacja ekspozycji, skala zostanie przesunięta o odpowiednią wartość).

Liczba zdjęć jest do wyboru (3 lub 5 zdjęć). Różnica ekspozycji pomiędzy zdjęciami, które można ustawić w krokach **EV Steps** wynosi do 3 EV. Dostępne wartości zależą od ustawienia globalnego **EV Increment** (patrz str. 103).

- ▶ W menu głównym wybrać **Drive Mode**
- ▶ Wybrać **Exposure Bracketing**
- ▶ Wybrać żądaną liczbę zdjęć w podmenu **Number of frames**
- ▶ Wybrać żądaną różnicę ekspozycji w podmenu pod **EV Steps**
- ▶ Wybrać żądaną wartość kompensacji ekspozycji w podmenu pod **Exposure Compensation**
 - Zaznaczone wartości ekspozycji zmieniają pozycje zgodnie z odpowiednimi ustawieniami. W przypadku kompensacji ekspozycji skala również ulega przesunięciu.
 - Wybrana wartość kompensacji ekspozycji ma zastosowanie do całej serii zdjęć.
- ▶ Nacisnąć spust migawki

Wskazówki

- Jeśli ustawiony jest bracketing ekspozycji, jest to sygnalizowane na ekranie przez . Podczas fotografowania można zaobserwować ten efekt, ponieważ obraz na ekranie staje się odpowiednio ciemniejszy lub jaśniejszy.
- Gradacje są tworzone poprzez zmianę czasu otwarcia migawki i/lub przysłony w zależności od trybu ekspozycji:
 - Czas otwarcia migawki (**A/M**)
 - Przysłona (**S**)
 - Czas otwarcia migawki i przysłona (**P**)
- Sekwencja ujęć: Niedoświetlenie/poprawna ekspozycja/przekroczenie ekspozycji.
- W zależności od dostępnej kombinacji czasu otwarcia migawki i przysłony, zakres roboczy automatycznego bracketingu ekspozycji może być ograniczony.
- W przypadku automatycznej kontroli czułości ISO, czułość automatycznie określona przez aparat dla nieskorygowanego zdjęcia jest również używana dla wszystkich innych zdjęć w serii, tzn. ta wartość ISO nie jest zmieniana podczas serii. Może to doprowadzić do przekroczenia najdłuższego czasu otwarcia migawki określonego w punkcie **Shutter speed limit**.
- W zależności od wyjściowego czasu otwarcia migawki, zakres roboczy automatycznego bracketingu ekspozycji może być ograniczony. Niezależnie od tego, zawsze wykonywana jest określona liczba zdjęć. W rezultacie kilka zdjęć w serii może być naświetlonych w ten sam sposób.
- Funkcja pozostaje aktywna do momentu wybrania innej funkcji w podmenu **Drive Mode**. Jeśli nie została wybrana żadna inna funkcja, po każdym naciśnięciu spustu migawki wykonywana jest kolejna seria ekspozycji.

MULTISHOT

W metodzie Multishot wykonywanych jest do 8 pojedynczych zdjęć z bardzo małym przesunięciem. W tym celu czujnik jest minimalnie przesuwany (o mniej niż szerokość jednego piksela) pomiędzy poszczególnymi ekspozycjami. Poszczególne obrazy są następnie łączone w jedno zdjęcie o bardzo wysokiej rozdzielczości (187 MP), zapisywane jest również pełnowymiarowe zdjęcie w formacie DNG. Zdjęcia typu multishot są wrażliwe na drgania aparatu. Dlatego zaleca się zamocowanie aparatu na statywie.

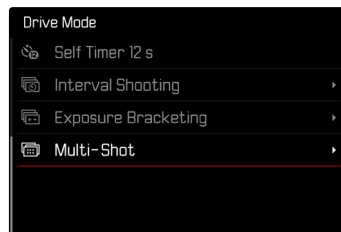

- ▶ W menu głównym wybrać **Drive Mode**
- ▶ Wybrać **Multi-Shot**

CZAS REALIZACJI

Ustawienie fabryczne: 2 s

- ▶ W menu głównym wybrać **Drive Mode**
- ▶ Wybrać **Multi-Shot**
- ▶ Wybrać **Self Timer**
- ▶ Wybrać żądane ustawienie (Off, 2 s, 12 s)

KOREKCJA RUCHU

Ponieważ kilka zdjęć jest wykonywanych po sobie, ruch na obrazie może prowadzić do powstawania efektów zjawy. Artefakty te są automatycznie korygowane w ustawieniach fabrycznych. Jednak dla lepszej wydajności funkcję tę można również wyłączyć.

Ustawienie fabryczne: On

- ▶ W menu głównym wybrać **Drive Mode**
- ▶ Wybrać **Multi-Shot**
- ▶ Wybrać **Motion artefacts correction**
- ▶ Wybrać **On/Off**

Wskazówki

- Jeśli korekcja ruchu nie powiedzie się, nie zostanie wykonany zapis multishot. Pozostaje jednak „normalny” zapis DNG.
- Wyłączenie korekcji ruchu może dodatkowo poprawić ostrość obrazu w przypadku obiektów całkowicie pozbawionych ruchu.
- Funkcja ta nie jest dostępna w przypadku obiektywów z matrycą APS-C lub niektórych obiektywów mocowanych za pomocą adaptera.
- Podczas korzystania z funkcji **Multi-Shot** obowiązują następujące ograniczenia: Czas naświetlania ≤ 1 s, wartość przysłony $\leq F16$, wartość ISO ≤ 3200 .
- Funkcja elektronicznej migawki jest zawsze używana przy zdjęciach wielokrotnych. Jeśli **Shutter Type** ustawiony jest na **Mechanical**, funkcja Multishot pozostaje nieaktywna.
- Zdjęcia typu Multishot nie są możliwe z lampą błyskową.
- Podczas korzystania z funkcji Multishot generowane są bardzo duże pliki. W związku z tym, na karcie pamięci musi być dostępna wystarczająca ilość miejsca.
- Jeśli wewnętrzne czujniki aparatu wykryją ruch, na wyświetlaczu pojawi się komunikat **Vibration detected. Please use a stable base for Multi-Shot.**



SAMOWYZWALACZ

Samowyzwalacz pozwala na robienie zdjęć z wybranym opóźnieniem. W takich przypadkach warto zamontować aparat na statywie.



- ▶ W menu głównym wybrać **Drive Mode**
- ▶ Wybrać **Self-timer 2 s**/**Self-timer 12 s**
- ▶ Nacisnąć spust migawki
 - Na ekranie odliczany jest czas pozostały do zwolnienia. Z przodu aparatu migająca dioda LED samowyzwalacza sygnalizuje upływanie czasu na wykonanie zdjęcia. W pierwszych 10s miga powoli, w ostatnich 2s miga szybko.
 - Podczas trwania czasu samowyzwalacza nagrywanie można w każdej chwili anulować, naciskając spust migawki; odpowiednie ustawienie zostaje zachowane.

Wskazówki

- Najpierw mierzona jest ekspozycja, a w trybie autofokusa ustawiana jest ostrość. Dopiero wtedy zaczyna się czas realizacji.
- Funkcja samowyzwalacza może być używana tylko w przypadku nagrań jednoklatkowych.
- Funkcja pozostaje aktywna do momentu wybrania innej funkcji w podmenu **Drive Mode**.

SPECJALNE TRYBY NAGRYWANIA

IMAGE OVERLAY

Leica SL2 umożliwia przezroczyste nakładanie na siebie wcześniej wykonanych zdjęć, co pozwala na kompozycję zdjęcia. Dzięki temu możliwe jest fotografowanie motywu z dokładnie tej samej pozycji nawet w dłuższych odstępach czasu lub ustawianie różnych motywów na tym samym tle dokładnie w ten sam sposób w kilku sesjach. Przezroczysty obraz nakładki nie jest widoczny na gotowym zdjęciu. Przykładem zastosowania może być stworzenie serii zdjęć drzewa na przestrzeni całego roku. Dzięki precyzyjnemu ustawieniu, nagrania te mogą być w razie potrzeby połączone w jedno nagranie poklatkowe.



PRZEJRZYSTOŚĆ

Przezroczystość nałożonego obrazu może być regulowana w zależności od warunków oświetleniowych itp.

- ▶ W menu głównym wybrać **Image Overlay**
- ▶ Wybrać **Transparency**
- ▶ Wybrać **High/Low**

WYBÓR ZDJĘĆ

Jako nakładkę obrazu można wybrać dowolny obraz z karty pamięci.

- ▶ W menu głównym wybrać **Image Overlay**
- ▶ Wybrać **Choose Overlay Image**
 - Pojawia się widok wyboru zdjęcia.



- W widoku wyboru zdjęć zdjęcia są zawsze wyświetlane na pełnym ekranie. Wyświetlanie przeglądu nie jest dostępne. Powiadomienia informacyjne można wywoływać w zwykły sposób.

Wskazówka

- Odtwarzanie plików niezapisanych tym aparatem jest ewentualnie niemożliwe przy jego użyciu. To samo dotyczy funkcji nakładania.



Aby przeglądać nagrania

- ▶ Nacisnąć dżojстик w lewo lub w prawo lub
- ▶ Przekręcić tylne pokrętło regulacyjne lub
- ▶ Przesunąć palcem w lewo lub w prawo

Aby wybrać nagranie

- ▶ Nacisnąć dżojстик/tylne pokrętło regulacyjne lub
- ▶ Wybrać bezpośrednio element obsługi „Potwierdzenie”

Aby zresetować funkcję, gdy aparat jest wyłączony

Po wyłączeniu aparatu można zresetować ustawienia tej funkcji.

- ▶ W menu głównym wybrać **Image Overlay**
- ▶ Wybrać **Reset on Turn Off**
- ▶ Wybrać **On/Off**
 - Jeśli wybrano opcję **Off**, wybór zdjęcia i ustawienie **Use Overlay Image** zostają zachowane nawet po wyłączeniu aparatu.

AKTYWOWANIE FUNKCJI

- ▶ W menu głównym wybrać **Image Overlay**
- ▶ Wybrać **Use Overlay Image**
- ▶ Wybrać **On/Off**



FOTOGRAFOWANIE Z LAMPĄ BŁYSKOWĄ

Aparat określa wymaganą moc błysku poprzez wyzwolenie jednego lub więcej błysków pomiarowych przed właściwym ujęciem. Natychmiast po tym, podczas naświetlania, zostaje wyzwolona główna lampa błyskowa. Automatycznie uwzględniane są wszystkie czynniki wpływające na ekspozycję (np. filtr, ustawienie przysłony, odległość od głównego obiektu, sufity odbijające światło itp.).

UŻYTECZNE LAMPY BŁYSKOWE

Cały zakres funkcji opisanych w tej instrukcji, w tym pomiar błysku TTL, jest dostępny tylko z systemowymi lampami błyskowymi Leica, takimi jak SF 40. Inne lampy błyskowe z tylko jednym dodatkim stykiem centralnym może być niezawodnie wyzwolane przez aparat Leica SL2, jednak bez możliwości sterowania. Nie można zagwarantować prawidłowego działania w przypadku korzystania z innych lamp błyskowych.

Wskazówka

- Jeśli używane są lampy błyskowe, które nie są specjalnie dopasowane do aparatu i dlatego nie przełączają automatycznie balansu bieli aparatu, należy użyć ustawienia **FWB** Flash.

Ważne

- Używanie niekompatybilnych lamp błyskowych z Leica SL2 może w najgorszym przypadku doprowadzić do nieodwracalnego uszkodzenia aparatu lub lampy błyskowej.

Wskazówki

- Lampa błyskowa musi być gotowa do pracy, w przeciwnym razie może to spowodować nieprawidłową ekspozycję oraz komunikaty o błędach aparatu.
- Studyjne lampy błyskowe mogą mieć bardzo długi czas świecenia. W przypadku ich stosowania celowe może być więc wybranie czasu otwarcia migawki krótszego niż 1/180 s. To samo dotyczy sterowanych radiowo wyzwalaczy lamp błyskowych do „Off-Camera Flash”, ponieważ mogą one powodować opóźnienie czasowe ze względu na radiowy przesył sygnału.
- Zdjęcia seryjne i automatyczny bracketing ekspozycji z lampą błyskową nie są możliwe.
- Zdjęcia typu Multishot nie są możliwe z lampą błyskową.
- Aby uniknąć poruszonych zdjęć spowodowanych wolnymi czasami otwarcia migawki, zaleca się użycie statywu. Alternatywnie można wybrać wyższą czułość.
- W zależności od ustawień dokonanych w menu **Auto ISO Settings** aparat może nie obsługiwać wolniejszych czasów otwarcia migawki, ponieważ w takich przypadkach priorytetem jest zwiększenie czułości ISO.



ZAKŁADANIE LAMPY BŁYSKOWEJ

- ▶ Wyłączyć aparat i lampę błyskową
- ▶ Wsunąć stopkę lampy błyskowej do końca gorącej stopki i zabezpieczyć ją ewentualnie dostępną nakrętką zaciskową, aby zapobiec przypadkowemu wypadnięciu
 - Jest to ważne, ponieważ zmiany pozycji w gorącej stopce mogą spowodować przerwanie niezbędnych styków i tym samym zakłócenia działania.

ZDEJMOWANIE LAMPY BŁYSKOWEJ

- ▶ Wyłączyć aparat i lampę błyskową
- ▶ Zdjąć lampę błyskową

POMIAR EKSPOZYCJI Z LAMPĄ BŁYSKOWĄ (POMIAR TTL)

Sterowany przez aparat, w pełni automatyczny tryb lampy błyskowej jest dostępny w tym aparacie z lampami błyskowymi zgodnymi z systemem (patrz str. 155) oraz w trybach automatycznych, automatyki z preselekcją przysłony i ręcznym ustawieniu.

Ponadto automatyka z preselekcją przysłony i ustawienia ręczne aparatu pozwalają na zastosowanie innych, twórczo interesujących technik błysku, takich jak synchronizacja błysku i błysk przy czasach otwarcia migawki krótszych niż maksymalny czas synchronizacji.

Dodatkowo aparat przesyła ustawioną czułość do lampy błyskowej. Jeśli lampa błyskowa jest wyposażona w odpowiednie wskazania i jeśli przysłona wybrana na obiektywie zostanie również wprowadzana ręcznie w lampie błyskowej, lampa może dzięki temu może automatycznie dostosować swoje wskazanie zasięgu. W przypadku lamp błyskowych zgodnych z systemem nie można wpływać na ustawienie czułości ISO z poziomu lampy błyskowej, ponieważ jest ono już przekazywane przez aparat.

USTAWIENIA W LAMPIE BŁYSKOWEJ

Tryb pracy	
TTL	Automatyczne sterowanie przez aparat
A	SF 40, SF 60: Automatyczne sterowanie przez aparat, bez kompensacji ekspozycji lampy błyskowej SF 58, SF 64: Sterowanie przez lampę błyskową za pomocą wbudowanego czujnika ekspozycji
M	Ekspozycja lampy błyskowej musi być dostosowana do wartości przysłony i odległości określonych przez aparat poprzez ustawienie odpowiedniego poziomu mocy.

Wskazówki

- Lampa błyskowa powinna być ustawiona na tryb pracy **TTL**, aby aparat mógł sterować nią automatycznie.
- Po ustawieniu opcji **A** obiekty o jasności powyżej lub poniżej średniej mogą nie być optymalnie naświetlone.
- Aby uzyskać szczegółowe informacje na temat trybu zdjęć z lampą błyskową przy zastosowaniu innych lamp błyskowych, które nie zostały zaprojektowane specjalnie dla tego aparatu, a także na temat różnych trybów działania lampy błyskowej, należy zapoznać się z odpowiednią instrukcją obsługi.

STEROWANIE LAMPY BŁYSKOWEJ

Ustawienia i operacje opisane w poniższych akapitach dotyczą tylko ustawień i operacji dostępnych w tym aparacie i lamp błyskowych zgodnych z systemem.

CZAS SYNCHRONIZACJI

Naświetlenie zdjęć z użyciem lampy błyskowej ma miejsce z dwóch źródeł światła:

- dostępne światło z otoczenia
- dodatkowa lampa błyskowa

Części obiektu, które są oświetlone wyłącznie lub w przeważającej mierze przez światło lampy błyskowej, są prawie zawsze odtwarzane z zachowaniem ostrości dzięki bardzo krótkiemu impulsowi światła przy prawidłowo ustawionej ostrości. Natomiast wszystkie inne części motywu na tym samym zdjęciu, które są wystarczająco oświetlone przez dostępne światło lub same świecą, są pokazywane z różną ostrością. O tym, czy te części motywu zostaną odtworzone ostro lub w sposób „rozmażany”, a także o stopniu „rozmażania” decydują dwa współzależne czynniki:

- długość czasu otwarcia migawki
- prędkość poruszania się części motywu lub aparatu podczas wykonywania zdjęcia

Im dłuższy czas otwarcia migawki lub im szybszy ruch, tym wyraźniej mogą różnić się dwa nałożone na siebie częściowe obrazy.





Umowny czas wyzwania błysku to początek ekspozycji (**Start of Exp.**). Może to prowadzić do pozornych sprzeczności, jak na przykład obraz pojazdu wyprzedzanego przez ślady własnych świateł. Aparat umożliwia alternatywnie synchronizację z końcem ekspozycji (**End of Exp.**). Ostry obraz w tym przypadku odzwierciedla koniec uchwyconego ruchu. Ta technika zdjęć z lampą błyskową daje bardziej naturalne wrażenie ruchu i dynamiki na zdjęciu.

Funkcja ta jest dostępna przy wszystkich ustawieniach aparatu i lampy błyskowej.

Ustawienie fabryczne: **End of Exp.**

- ▶ W menu głównym wybrać **Flash Settings**
- ▶ Wybrać **Flash Sync**
- ▶ Wybrać żądane ustawienie (**Start of Exp.**, **End of Exp.**)
 - Ustawiony czas synchronizacji jest wyświetlany w nagłówku.

Wskazówki

- Nie należy stosować kabli synchronizacyjnych dłuższych niż 3 m.
- W przypadku błysku przy krótszych czasach otwarcia migawki, różnica pomiędzy tymi dwoma momentami zapłonu błysku jest prawie żadna lub występuje tylko przy bardzo szybkich ruchach.

ZASIĘG LAMPY BŁYSKOWEJ

Użyteczny zasięg lampy błyskowej zależy od wartości przysłony i czułości ustawionych ręcznie lub sterowanych przez aparat. Aby zapewnić wystarczające oświetlenie przez lampę błyskową, główny obiekt musi znajdować się w odpowiednim zakresie błysku. Przy stałym ustawieniu na najkrótszy możliwy czas otwarcia migawki do pracy z lampą błyskową (czas synchronizacji) prowadzi to w wielu sytuacjach do niepotrzebnego niedoświetlenia wszystkich tych części obiektu, które nie są prawidłowo oświetlone przez lampę błyskową. Aparat pozwala na dostosowanie czasu otwarcia migawki używanego w trybie lampy błyskowej w połączeniu z automatyką z preselekcją przysłony dokładnie do warunków danego obiektu lub własnych pomysłów na kompozycję obrazu.

Ustawienie fabryczne: **1/15**

- ▶ W menu głównym wybrać **Auto ISO Settings**
- ▶ Wybrać **Shutter speed limit (flash)**
- ▶ Wybrać żądaną wartość (**Auto**, **1/250**, **1/125**, **1/60**, **1/30**, **1/15**, **1/8**, **1/4**, **1/2**)

KOMPENSACJA EKSPOZYCJI LAMPY BŁYSKOWEJ

Dzięki tej funkcji ekspozycja lampy błyskowej może zostać specjalnie sffumiona lub wzmocniona niezależnie od ekspozycji przy użyciu dostępnego światła, np. w celu rozjaśnienia twarzy osoby na pierwszym planie w wieczornym ujęciu plenerowym, przy jednoczesnym zachowaniu nastroju oświetlenia.

Ustawienie fabryczne: **0 EV**

- ▶ W menu głównym wybrać **Flash Settings**
- ▶ Wybrać **Flash Exp. Compensation**
 - W podmenu wyświetlana jest skala z czerwonym znacznikiem ustawień. Ustawienie wartości **0** odpowiada wyłączeniu danej funkcji.
- ▶ Ustawić żądaną wartość na skali

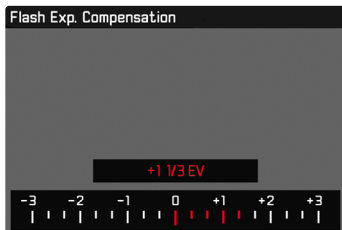

- Ustawiona wartość jest wyświetlana nad skalą.
- Dostępne wartości zależą od ustawienia globalnego **EV Increment** (patrz str. 103).

Wskazówki

- Dla ustawionych korekt, niezależnie od tego, w jaki sposób zostały one pierwotnie wprowadzone, obowiązuje następująca zasada: pozostają one skuteczne do momentu ich ręcznego zresetowania na wartość **0**, czyli też wówczas, gdy aparat zostanie w międzyczasie wyłączony i ponownie włączony.
- Zmiany ustawienia **EV Increment** (patrz str. 103) spowodują anulowanie ustawionej korekty, czyli w takich przypadkach dochodzi automatycznie do zresetowania na wartość **0**.
- Wartość korekty wprowadzona w aparacie jest nieskuteczna, gdy wartość korekty zostanie wprowadzona do odpowiednio wyposażonej i zamontowanej lampy błyskowej, takiej jak Leica SF 60.
- Punkt menu **Flash Exp. Compensation** jest przeznaczony wyłącznie do stosowania z lampami błyskowymi, w których korekta nie może być ustawiona samodzielnie (np. Leica SF 26).
- Jaśniejsze oświetlenie błyskowe wybrane z korektą dodatnią wymaga większej mocy błysku. Dlatego kompensacja ekspozycji lampy błyskowej wpływa na zasięg błysku w mniejszym lub większym stopniu: korekta dodatnia zmniejsza go, a ujemna zwiększa.
- Kompensacja ekspozycji ustawiona w aparacie wpływa jedynie na pomiar dostępnego światła. Jeśli podczas pracy z lampą błyskową ma być jednocześnie zastosowana korekta pomiaru TTL, należy ją dodatkowo ustawić w lampie błyskowej. (Wyjątek: w przypadku Leica SF 26 korekta musi być ustawiona w aparacie za pośrednictwem menu.)



FOTOGRAFOWANIE Z LAMPĄ BŁYSKOWĄ

- ▶ Włączyć lampę błyskową
- ▶ Ustawić odpowiedni tryb sterowania liczby przewodniej w lampie błyskowej (np. TTL lub GNC = Guide Number Control)
- ▶ Włączyć aparat
- ▶ Ustawić żądany tryb ekspozycji bądź żądany czas otwarcia migawki lub przysłonę
 - Zwrócić uwagę na najkrótszy czas synchronizacji błysku, ponieważ decyduje on o tym, czy zostanie wyzwolony „normalny” błysk, czy też błysk HSS.
- ▶ Przed wykonaniem każdego zdjęcia z lampą błyskową należy naciśnąć spust migawki, aby włączyć pomiar ekspozycji
 - Jeśli wskutek zbyt szybkiego i całkowitego naciśnięcia spustu migawki jednym ruchem ta operacja nie zostanie wykonana, lampa błyskowa może nie zadziałać.



TRYB ODTWARZANIA (ZDJĘCIE)

Istnieją dwie niezależne funkcje odtwarzania:

- krótkie wyświetlenie bezpośrednio po wykonaniu zdjęć (Auto Review)
- tryb normalnego odtwarzania do wyświetlania i zarządzania zapisanymi zdjęciami przez nieograniczony czas

Zarówno przełączanie pomiędzy trybem nagrywania i odtwarzania, jak i większość innych operacji w tym zakresie można wykonać, korzystając z gestów lub przycisków. Więcej informacji na temat dostępnych znajdziesz na stronie 55.

Wskazówki

- Zdjęcia nie są automatycznie obracane w trybie odtwarzania, aby zawsze wykorzystać całą powierzchnię ekranu.
- Odtwarzanie plików niezapisanych tym aparatem jest ewentualnie niemożliwe przy jego użyciu.
- W niektórych przypadkach obraz na ekranie nie ma typowej jakości lub ekran pozostaje czarny i pokazuje tylko nazwę pliku.
- Można również w każdej chwili przełączyć z trybu odtwarzania na tryb nagrywania, naciskając spust migawki.

ELEMENTY OBSŁUGI W TRYBIE ODTWARZANIA

ELEMENTY OBSŁUGI NA APARacie

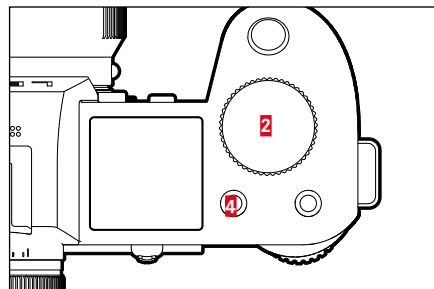
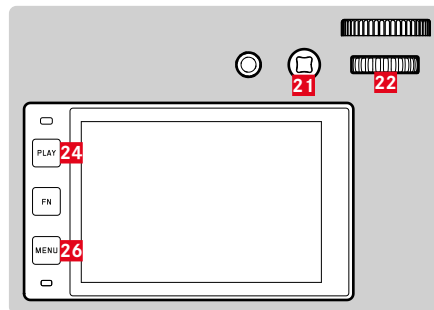

- | | |
|--|--------------------------------------|
| 2 Przednie pokrętko regulacyjne | 22 Tyłne pokrętko regulacyjne |
| 4 Przycisk funkcyjny | 24 Przycisk PLAY |
| 20 Przycisk funkcyjny | 25 Przycisk FN |
| 21 Dżojstik | 26 Przycisk MENU |

PRZYCISKI FUNKCYJNE W TRYBIE ODTWARZANIA

Przyciski funkcyjny mają trwale przypisane funkcje w trybie odtwarzania lub nie mają żadnej funkcji.

Następujące przyciski funkcyjny mają przypisane funkcje:

Przycisk	Funkcja
Przycisk FN 25	Toggle Info Levels
Przycisk funkcyjny 20	EVF-LCD
Przycisk funkcyjny 4	Zaznaczanie zdjęć (Rate / Unrate)

ELEMENTY OBSŁUGI NA EKRANIE

Z elementów obsługi na ekranie można zazwyczaj intuicyjnie korzystać przez ich dotykanie. Jednak często można je również wybrać, naciskając jeden z trzech przycisków po lewej stronie ekranu. Gdy pojawiają się one w nagłówku, symbol obok elementu obsługi wskazuje odpowiedni przycisk. Natomiast jeżeli pojawiają się one przy krawędzi ekranu, są umieszczone bezpośrednio obok odpowiedniego przycisku.

Na przykład symbol powrotu ↶ można wybrać na dwa sposoby:

- bezpośrednio dotknięcie symbolu powrotu
- naciśnięcie odpowiedniego przycisku (górny przycisk = przycisk **PLAY**)

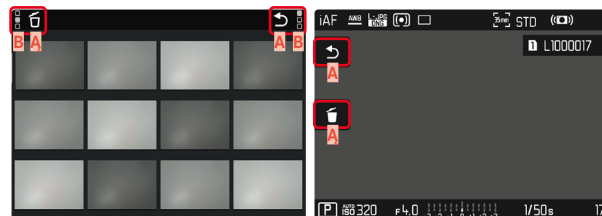

- A** Element obsługi „Powrót”
- A** Element obsługi „Usuń”
- B** Widok danego przycisku



URUCHAMIANIE I OPUSZCZANIE TRYBU ODTWARZANIA

Za pomocą sterowania dotykowego

- ▶ Przesunąć palcem w górę lub w dół

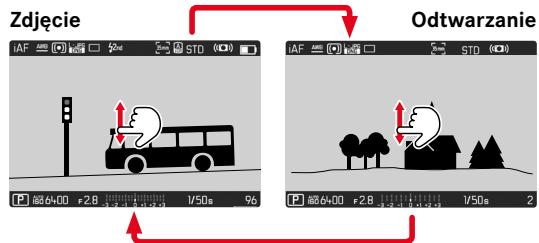

Za pomocą sterowania przyciskami

- ▶ Nacisnąć przycisk **PLAY**
 - Na ekranie pojawia się ostatnio wykonane zdjęcie.
 - Jeśli na włożonej karcie pamięci nie ma pliku z obrazem, pojawi się komunikat **No valid picture to play**.
 - W zależności od aktualnie wyświetlanego obrazu przycisk **PLAY** ma różne funkcje:

Sytuacja wyjściowa	Po naciśnięciu przycisku PLAY
Odtwarzanie zdjęcia na pełnym ekranie	Tryb nagrywania
Odtwarzanie powiększonego fragmentu lub kilku mniejszych zdjęć	Odtwarzanie zdjęcia na pełnym ekranie

WYBÓR I PRZEWIJANIE ZDJĘĆ

Zdjęcia są ułożone w wymyślonym poziomy rzędzie. Jeśli podczas przewijania osiągnięty zostanie koniec serii zdjęć, wyświetlacz przeskakuje na drugi koniec. W ten sposób można przeglądać wszystkie zdjęcia w obu kierunkach.

SINGLE

Za pomocą sterowania dotykowego

- ▶ Przesunąć palcem w lewo lub w prawo

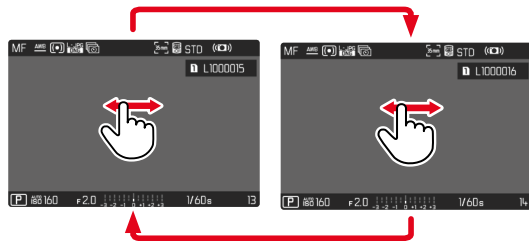

Za pomocą sterowania przyciskami

- ▶ Nacisnąć dżojstik w lewo lub w prawo lub
- ▶ Przekręcić tylne pokrętko regulacyjne

CIĄGŁE

- ▶ Przesunąć palcem w lewo lub w prawo i przytrzymać nacisk na krawędzi wyświetlacza
 - Następujące po sobie zdjęcia są równomiernie wyświetlane jedno po drugim.

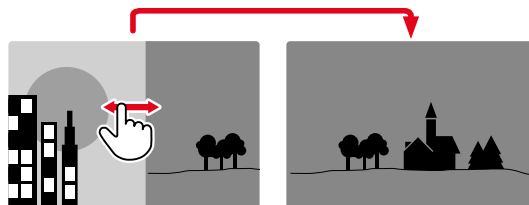



INFORMACJE WYŚWIETLANE W TRYBIE ODTWARZANIA

W trybie odtwarzania dostępne są te same profile informacyjne, jak i w trybie nagrywania. Aktualnie aktywny profil informacyjny jest zapisywany niezależnie. Dzięki temu możliwe jest np. użycie „pustego” profilu informacyjnego w trybie odtwarzania bez dodatkowych komunikatów pomocy, bez konieczności ponownego ich ustawiania przy przełączaniu na tryb nagrywania. Opcje ustawień i dalsze informacje, patrz str. 104. Funkcje pomocy **Grid** i **Level Gauge** nie są pokazywane w trybie odtwarzania.

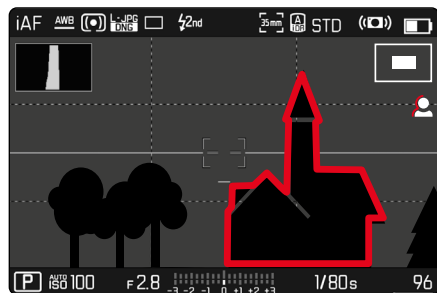

POKAZYWANIE FUNKCJI POMOCY

Aby przełączać pomiędzy profilami informacyjnymi

- ▶ Nacisnąć przycisk FN



Pusty profil informacyjny



Tylko informacje o zdjęciach
(Info Bars)



Clipping / Zebra + Info Bars

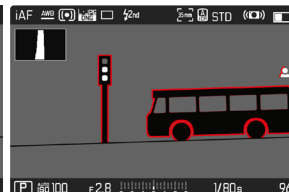

Info Bars, Focus Peaking, Histogram

POWIĘKSZANIE FRAGMENTU

Do bardziej szczegółowej oceny można powiększyć dowolnie wybrany fragment zdjęcia. Powiększenie jest realizowane przednim pokrętkiem regulacyjnym w czterech krokach lub bezstopniowo przy sterowaniu dotykowym.

Za pomocą sterowania dotykowego

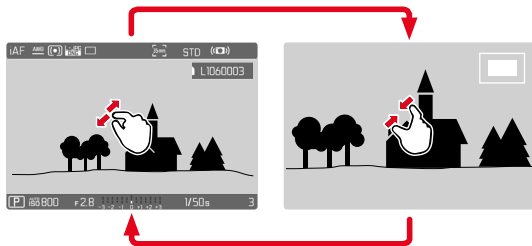

- ▶ Zsuwać lub rozciągać
 - Zdjęcie jest zmniejszane lub powiększane w danym miejscu.



- ▶ Dowolnie przeciągając, przesunąć pozycję fragmentu na powiększonym zdjęciu
 - Prostokąt wewnątrz ramki po prawej stronie pokazuje aktualne powiększenie i pozycję pokazanego fragmentu.

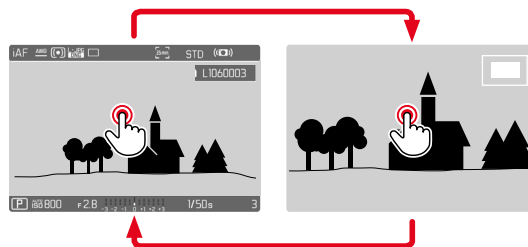

- ▶ Dwukrotnie dotknąć
 - Przełącza pomiędzy trzecim poziom powiększenia w dotkniętym punkcie i normalnym widokiem pełnoekranowym.



Za pomocą sterowania przyciskami

- ▶ Przekręcić przednie pokrętko regulacyjne (zgodnie z ruchem wskazówek zegara: zwiększenie powiększenia, przeciwnie do ruchu wskazówek zegara: zmniejszenie powiększenia) lub
- ▶ Nacisnąć dżojstik/tylne pokrętko regulacyjne
 - Przełącza pomiędzy trzecim poziom powiększenia w dotkniętym punkcie i normalnym widokiem pełnoekranowym.
- ▶ Używając dżojstiku można zgodnie z życzeniem przesunąć pozycję kadru przy powiększonym zdjęciu
 - Prostokąt wewnątrz ramki po prawej stronie pokazuje aktualne powiększenie i pozycję pokazanego fragmentu.

Nawet przy powiększonym zdjęciu można przejść do innego zdjęcia, które będzie wyświetlane od razu w tym samym powiększeniu.

- ▶ Przekręcić tylne pokrętko w lewo lub w prawo

Wskazówki

- Zdjęcia wykonane przy użyciu innego aparatu mogą nie pozwalać się powiększyć.
- Nagrania nie mogą być powiększane.

WYŚWIETLANIE KILKU ZDJĘĆ W TYM SAMYM CZASIE

Aby uzyskać lepszy przegląd lub ułatwić znalezienie szukanego zdjęcia, możliwe jest jednoczesne wyświetlanie kilku pomniejszych zdjęć w widoku przeglądowym. Dostępne są widoki przeglądowe z 12 i 30 zdjęciami.

WIDOK PRZEGLĄDOWY

Za pomocą sterowania dotykowego

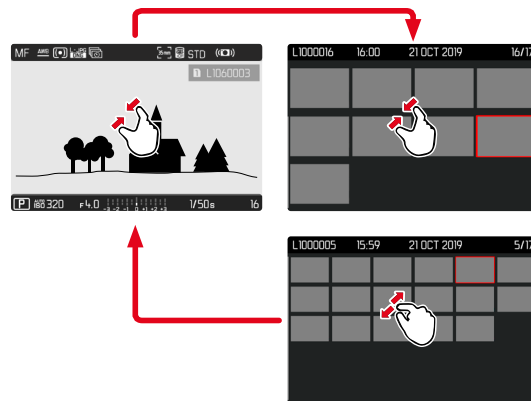

- ▶ Zsuwać przesuwając palcami
 - Widok zmienia się na 12, a następnie 30 zdjęć.

Aby uzyskać dostęp do następnych zdjęć

- ▶ Przesunąć palcem w górę lub w dół

Za pomocą sterowania przyciskami

- ▶ Przekręcić przednie pokrętkę regulacyjne w kierunku przeciwnym do ruchu wskazówek zegara
 - Równocześnie pokazywanych jest 12 zdjęć. Przez dalsze obracanie można jednocześnie przeglądać 30 zdjęć.

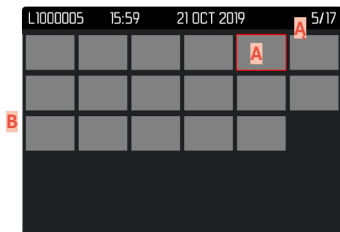
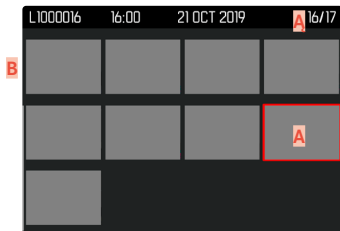

- A** Aktualnie wybrane zdjęcie
- A** Numer aktualnie wybranego zdjęcia
- B** Pasek przewijania

Wybranie zdjęcie jest zaznaczane czerwoną ramką, co umożliwia przejście do jego przeglądania.

Aby poruszać się pomiędzy zdjęciami

- ▶ Nacisnąć dżojstik w wybranym kierunku lub
- ▶ Przekręcić tylne pokrętkę regulacyjne

Aby wyświetlić zdjęcie w normalnym rozmiarze

Za pomocą sterowania dotykowego

- ▶ Rozciągnąć przesuwając palcami
- lub
- ▶ Dotknąćżądanego zdjęcia

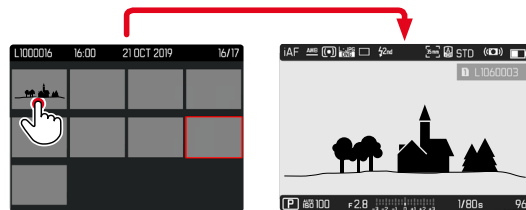

Za pomocą sterowania przyciskami

- ▶ Przekręcić przednie pokrętkę regulacyjne zgodnie z ruchem wskazówek zegara
- lub
- ▶ Nacisnąć dżojstik, pokrętkę lub przycisk **PLAY**



ZAZNACZANIE I OCENIANIE ZDJĘĆ

Zdjęcia można zaznaczyć jako ulubione, aby móc je szybciej odnaleźć lub aby ułatwić sobie późniejsze usuwanie kilku zdjęć. Zaznaczanie jest możliwe zarówno w widoku normalnym, jak i w widoku przeglądalowym.

Aby zaznaczyć zdjęcia

▶ Nacisnąć przycisk funkcyjny **4**

lub

▶ Nacisnąć dżojstik w górę

- Zdjęcie zostaje zaznaczone symbolem ★. Symbol ten pojawia się w nagłówku po prawej stronie przy normalnym rozmiarze oraz w lewym górnym rogu pomniejszonych zdjęć w widoku przeglądalowym.

W celu usunięcia zaznaczenia

▶ Nacisnąć przycisk funkcyjny **4**

lub

▶ Nacisnąć dżojstik w dół

- Znika znak ★.

Wskazówka

- Na wyświetlaczu przeglądalowym zaznaczanie jest możliwe tylko za pomocą przycisku funkcyjnego.

USUWANIE ZDJĘĆ

Istnieje kilka opcji usuwania zdjęć:

- usuwanie pojedynczych zdjęć
- usuwanie kilku zdjęć na raz
- usuwanie wszystkich niezaznaczonych zdjęć lub zdjęć bez oceny
- usuwanie wszystkich zdjęć

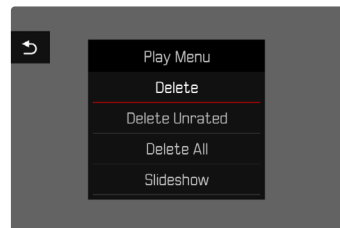

Ważne

- Po usunięciu zdjęć nie można ich już przywrócić.

USUWANIE POJEDYNCZYCH ZDJĘĆ

- ▶ Nacisnąć przycisk **MENU**
- ▶ W menu odtwarzania wybrać opcję **Delete**
 - Pojawia się ekran usuwania.



- ▶ Wybrać symbol usuwania  (dotknąć symbol lub nacisnąć przycisk **FN**)
 - Podczas procesu miga dioda świecąca. Może to zająć chwilę.
 - Następnie pojawia się kolejne zdjęcie. Jeśli na karcie nie ma zapisanego żadnego innego zdjęcia, pojawi się komunikat **No valid picture to play.**

Aby przerwać usuwanie i powrócić do normalnego trybu odtwarzania

- ▶ Wybrać symbol powrotu  (dotknąć symbol lub nacisnąć przycisk **PLAY**)

Wskazówki

- Ekranu usuwania nie można wywołać z widoku przeglądowego, ponieważ funkcja **Delete** w menu odtwarzania nie jest dostępna w tym kontekście.
- Nawet przy aktywnym ekran usuwania zawsze dostępne są funkcje „Przewijania” i „powiększania”.

USUWANIE KILKU ZDJĘĆ NA RAZ

W przeglądzie usuwania z dwunastoma pomniejszonymi zdjęciami można zaznaczyć kilka zdjęć i jednocześnie je usunąć. Jest to możliwe na dwa sposoby.

- ▶ Przekręcić przednie pokrętkę regulacyjną w kierunku przeciwnym do ruchu wskazówek zegara
 - Pojawia się widok przeglądowy.
- ▶ Nacisnąć przycisk **MENU**
- ▶ W menu odtwarzania wybrać opcję **Delete multi**
 - Pojawia się przegląd usuwania.

lub

- ▶ Nacisnąć przycisk **MENU**
- ▶ W menu odtwarzania wybrać opcję **Delete**
 - Pojawia się ekran usuwania.
- ▶ Przekręcić przednie pokrętkę regulacyjną w kierunku przeciwnym do ruchu wskazówek zegara
 - Pojawia się przegląd usuwania.





W tym widoku można wybrać dowolną liczbę zdjęć.

Aby wybrać zdjęcia do usunięcia

- ▶ Wybrać żądane zdjęcie
- ▶ Nacisnąć dżojstik/tylne pokrętko regulacyjne

lub

- ▶ Dotknąć żądanego zdjęcia
 - Zdjęcia wybrane do usunięcia są zaznaczone czerwonym symbolem usuwania ☒.

Aby usunąć wybrane zdjęcia

- ▶ Wybrać symbol usuwania ☒ (dotknąć symbol lub nacisnąć przycisk **FN**)
 - Pojawia się zapytanie **Do you want to delete all marked files?**
- ▶ Wybrać **Yes**

Aby przerwać usuwanie i powrócić do normalnego trybu odtwarzania

- ▶ Wybrać symbol powrotu ↶ (dotknąć symbol lub nacisnąć przycisk **PLAY**)

USUWANIE WSZYSTKICH ZDJĘĆ

- ▶ Nacisnąć przycisk **MENU**
- ▶ W menu odtwarzania wybrać opcję **Delete all**

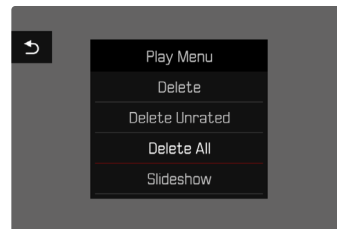

- Pojawia się zapytanie **Do you want to delete all files?**

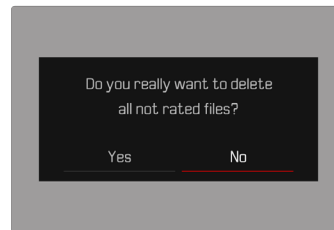

- ▶ Wybrać **Yes**

Wskazówka

- Po pomyślnym usunięciu pojawia się komunikat **No valid picture to play**. Jeśli usunięcie nie powiodło się, ponownie pojawi się pierwotne zdjęcie. W przypadku usuwania kilku lub wszystkich zdjęć może na chwilę pojawić się odpowiedni komunikat na ekranie ze względu na czas wymagany do przetworzenia danych.

USUWANIE ZDJĘĆ BEZ OCENY

- ▶ Nacisnąć przycisk **MENU**
- ▶ W menu odtwarzania wybrać opcję **Delete unrated**

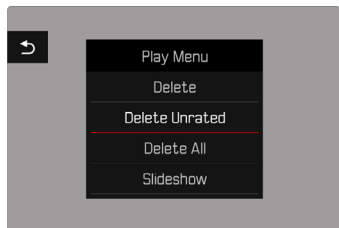

- Pojawia się zapytanie **Do you really want to delete all not rated files?**
- ▶ Wybrać **Yes**
- Podczas usuwania miga dioda świecąca. Może to zająć chwilę. Następnie pojawia się kolejne zaznaczone zdjęcie. Jeśli na karcie nie ma zapisanego żadnego innego zdjęcia, pojawi się komunikat **No valid picture to play**.

PODGLĄD OSTATNIEGO ZDJĘCIA

Zdjęcia mogą być automatycznie wyświetlane bezpośrednio po ich wykonaniu, na przykład w celu szybkiego i łatwego sprawdzenia jakości ujęcia. Można ustawić czas trwania automatycznego wyświetlania.

- ▶ W menu głównym wybrać **Auto Review**
- ▶ W podmenu wybrać wymaganą funkcję lub czas trwania (**Off**, **1 s**, **3 s**, **5 s**, **Permanent**, **Shutter button pressed**)

Permanent: ostatnie zdjęcie jest pokazywane aż do momentu zakończenia automatycznego odtwarzania przez naciśnięcie przycisku **PLAY** lub naciśnięcie spustu migawki.

Shutter button pressed: ostatnie zdjęcie jest wyświetlane dotąd, dopóki naciskany jest spust migawki.

Wskazówki

- Podczas podglądu różne elementy obsługi zostają przełączone do normalnego trybu odtwarzania, w którym realizują przypisane im funkcje. Następnie aparat pozostaje w trybie odtwarzania aż do jego zakończenia.
- Zaznaczanie i usuwanie są możliwe tylko w trybie normalnego odtwarzania, a nie podczas odtwarzania automatycznego.
- Jeśli zdjęcia zostały wykonane przy użyciu funkcji Serial Shooting lub Interval Shooting, wyświetlane jest ostatnie zdjęcie z serii lub, podczas trwającego procesu zapisywania, ostatnie zdjęcie z serii już zapisane na karcie.
- Przy ustawionym czasie wyświetlania (**1 s**, **3 s**, **5 s**) automatyczne odtwarzanie można zakończyć wcześniej przez naciśnięcie przycisku **PLAY** lub naciśnięcie spustu migawki.

POKAZ SLAJDÓW

W trybie odtwarzania można wywołać funkcję pokazu slajdów, w której zapisane zdjęcia są automatycznie wyświetlane jedno po drugim. Można wybrać, czy mają być wyświetlane wszystkie zapisane pliki (**Play All**), tylko zdjęcia (**Pictures Only**), lub tylko filmy (**Videos Only**). W przypadku zdjęć można wybrać, jak długo ma być wyświetlane każde zdjęcie (**Duration**).

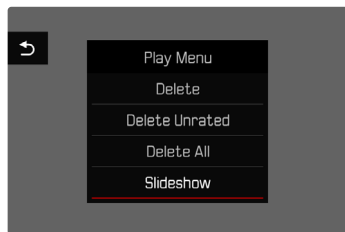

USTAWIANIE CZASU TRWANIA

- ▶ Nacisnąć przycisk **MENU**
- ▶ W menu odtwarzania wybrać opcję **Slideshow**
- ▶ Wybrać **Duration**
- ▶ Wybrać wymagany czas trwania (**1 s**, **2 s**, **3 s**, **5 s**)

URUCHAMIANIE POKAZU SLAJDÓW

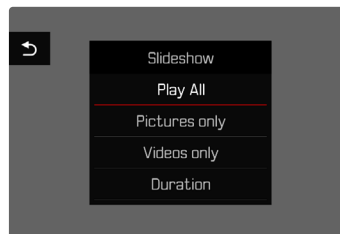

- ▶ Nacisnąć przycisk **MENU**
- ▶ W menu odtwarzania wybrać opcję **Slideshow**
- ▶ Wybrać żądane ustawienie (**Play All**, **Pictures only**, **Videos only**)
 - Pokaz slajdów rozpoczyna się automatycznie od wybranych zdjęć i przebiega w nieskończonej pętli aż do zatrzymania.

ZAKOŃCZENIE POKAZU SLAJDÓW

- ▶ Nacisnąć przycisk **PLAY**
- lub
- ▶ Nacisnąć spust migawki
 - Aparat przełącza na odpowiedni tryb pracy.

Wskazówki

- Podczas przygotowywania danych do momentu rozpoczęcia odtwarzania może na krótko pojawić się ekran pośredni.
- Ustawienia opcji **Duration** pozostają zachowane także po wyłączeniu aparatu.



FORMAT CZUJNIKA

Można wykorzystać informacje o obrazie z całego sensora 35 mm lub tylko z jego fragmentu odpowiadającego formatowi APS-C. Jest to przydatne na przykład wtedy, gdy dostępna pojemność pamięci jest ograniczona lub gdy używany jest obiektyw zaprojektowany dla matrycy APS-C.

Ustawienie fabryczne: 35 mm

- ▶ W menu głównym wybrać **Sensor Format**
- ▶ Wybrać żądane ustawienie
(35 mm, APS-C)

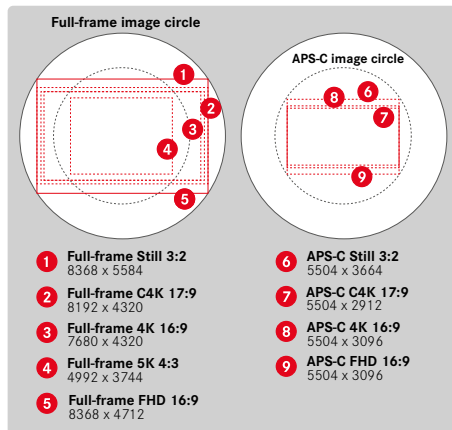

Wskazówka

- Po zablokowaniu obiektywu przeznaczonego dla matrycy APS-C automatycznie ustawiana jest opcja APS-C.

FORMAT PLIKU

Filmy mogą być nagrywane w formatach MOV lub MP4.

W zależności od formatu pliku można ustawić różne kombinacje rozdzielczości i liczby klatek na sekundę. Ustawienia dokonywane są oddzielnie. Dzięki temu można wybrać np. dla formatu MOV kombinację **C4K/29,97 fps**, a dla formatu MP4 kombinację **FHD/59,94 fps**. Po zmianie formatu pliku automatycznie wywoływane są odpowiednie ustawienia formatu filmu.

Wskazówka

- Format pliku można zmienić na ekranie stanu bez konieczności dokonywania dalszych ustawień (ponownie).

FORMAT FILM

Dostępne są następujące kombinacje rozdzielczości i częstotliwości odświeżania:

Liczba klatek na sekundę	Rozdzielczość (format pliku)			
	5K	C4K	4K	FHD
23,98 fps	MOV	MOV	MOV + MP4	MOV + MP4
24 fps		MOV	MOV	
25 fps	MOV	MOV	MOV + MP4	MOV + MP4
29,97 fps	MOV	MOV	MOV + MP4	MOV + MP4
47,95 fps		MOV	MOV	
48 fps		MOV	MOV	
50 fps		MOV	MOV + MP4	MOV + MP4
59,94 fps		MOV	MOV + MP4	MOV + MP4
100 fps				MOV
119,88 fps				MOV
Slow Motion	100 fps			MOV + MP4
	120 fps			MOV + MP4
	150 fps			MOV + MP4
	180 fps			MOV + MP4

DOSTĘPNE ROZDZIELCZOŚCI

Dostępne są różne rozdzielczości wraz z wyprowadzonymi z nich współczynnikami proporcji (w zależności od formatu pliku nagrania).

Format czujnika	Format pliku	Dostępne rozdzielczości	
35 mm	MOV	5K	4992 x 3744
		C4K	4096 x 2160
	MOV + MP4	4K	3840 x 2160
APS-C	MOV	FHD	2790 x 1572
		C4K	5504 x 2912
	MOV + MP4	4K	5504 x 3096
		FHD	2752 x 1548

DOSTĘPNE LICZBY KLATEK NA SEKUNDĘ

W zależności od wybranej rozdzielczości do wyboru jest maksymalnie 11 różnych liczb klatek na sekundę od 23,98 fps do 180 fps. Liczba klatek na sekundę od 100 fps do 180 fps umożliwia nagrywanie w zwolnionym tempie z różnymi prędkościami.



USTAWIANIE FORMATU FILMU

Ustawienie fabryczne: format pliku MOV, rozdzielczość 4K, częstotliwość odświeżania 29,97fps

MOV

- ▶ W menu głównym wybrać **Video Format / Resolution**
- ▶ Wybrać **MOV**
- ▶ Wybrać żądaną rozdzielczość
(**5K**, **C4K**, **4K**, **FHD**, **FHD Slow Motion**)
- ▶ Wybrać żądaną liczbę klatek na sekundę

MP4

- ▶ W menu głównym wybrać **Video Format / Resolution**
- ▶ Wybrać **MP4**
- ▶ Wybrać żądaną rozdzielczość
(**4K**, **FHD**, **FHD Slow Motion**)
- ▶ Wybrać żądaną liczbę klatek na sekundę

Wskazówka

- Lista dostępnych rozdzielczości aparatu zawiera dalsze informacje, np. na temat kompresji filmu.

VIDEO STYLE

WŁAŚCIWOŚCI ZDJĘĆ

Właściwości obrazu nagrań można łatwo zmienić, korzystając z kilku parametrów. Są one zestawione w predefiniowanych profilach **Video Style**.

KONTRAST

Kontrast, czyli różnica między jasnymi i ciemnymi obszarami, decyduje o tym, czy obraz wygląda „nudno” czy „świetnie”. W rezultacie na kontrast można wpływać poprzez zwiększanie lub zmniejszanie tej różnicy, tzn. poprzez rozjaśnianie lub przyciemnianie jaśniejszych lub ciemniejszych części.

OSTROŚĆ

Wrażenie ostrości obrazu jest silnie zdeterminowane przez ostrość krawędzi, czyli przez to, jak mały jest obszar przejścia między światłem a ciemnością na krawędziach obrazu. Powiększając lub pomniejszając takie obszary, można również zmienić wrażenie ostrości.

NASYCENIE KOLORÓW

Nasycenie decyduje o tym, czy kolory na zdjęciu wydają się „blade” i pastelowe, czy „jaskrawe” i kolorowe. O ile warunki oświetleniowe i pogodowe (mglisto/jasno) są podane jako warunki fotografowania, o tyle na odtwarzanie można mieć wpływ.

JASNE OBSZARY/CIEMNE OBSZARY

W zależności od wybranej ekspozycji i zakresu dynamicznego obiektu, szczegóły w jasnych lub ciemnych obszarach mogą nie być już wyraźnie widoczne. Parametry **Highlight** oraz **Shadow** pozwalają na zróżnicowaną kontrolę mniej lub bardziej eksponowanych obszarów. Jeśli na przykład część obiektu znajduje się w cieniu, wyższe ustawienie parametru **Shadow** może pomóc rozjaśnić te obszary, a tym samym sprawić, że szczegóły będą lepiej widoczne. Z drugiej strony, cienie lub szczególnie jasne obszary, powstałe ze względów twórczych, mogą się nasilić. Wartości dodatnie rozjaśniają dotknięte obszary, wartości ujemne przyciemniają je.

PROFILE FILMU

PROFILE KOLOROWE

Dostępne są 3 uprzednio określone profile dla fotografii kolorowej:

- STD **Standard**
 - VIV **Vivid**
 - NAT **Natural**
- ▶ W menu głównym wybrać **Video Style**
- ▶ Wybrać żądany profil

PROFIL CZARNO-BIAŁY

Dodatkowo dostępne są dwa profile dla nagrań czarno-białych:

- BW **Monochrome**
 - BW **Monochrome High Contrast**
- ▶ W menu głównym wybrać **Video Style**
- ▶ Wybrać żądany profil

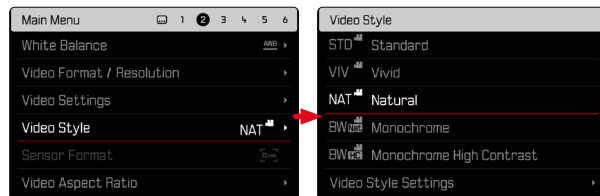

Wskazówka

- Funkcja **Video Style** nie jest dostępna, jeśli na stronie **Video Gamma** wybrano ustawienie inne niż **Off**.

INDYWIDUALIZACJA PROFILI FILMU

Parametry mogą być regulowane dla wszystkich dostępnych profili (Saturation tylko dla profili kolorowych). Aby uzyskać szczegółowe informacje na temat obsługi menu, patrz str. 68.

- ▶ W menu głównym wybrać **Video Style**
- ▶ Wybrać **Video Style Settings**
- ▶ Wybrać żądany profil
- ▶ Wybrać **Contrast/Highlight/Shadow/Sharpness/Saturation**
- ▶ Wybrać wymagany stopień (-2, -1, 0, +1, +2)

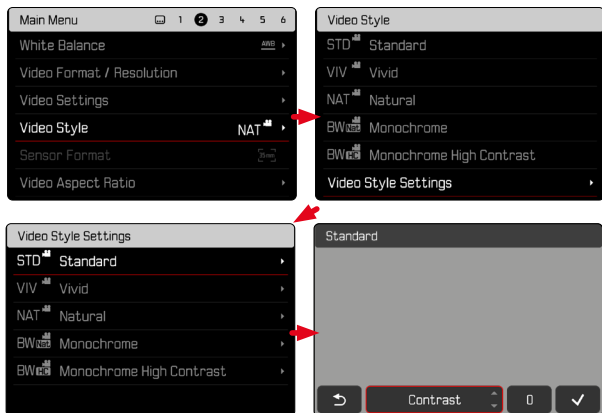

USTAWIENIA AUDIO

MIKROFON

Czułość wbudowanego mikrofonu może być regulowana.

Ustawienie fabryczne: **0 dB**

- ▶ W menu głównym wybrać **Video Settings**
- ▶ Wybrać **Microphone Gain**
- ▶ Wybrać wymagany stopień
(Off, +6 dB, +5 dB, +4 dB, +3 dB, +2 dB, +1 dB, 0 dB, -1 dB, -2 dB, -3 dB, -4 dB, -5 dB, -6 dB, -7 dB, -8 dB, -9 dB, -10 dB, -11 dB, -12 dB)

Wskazówki

- Zarówno funkcja autofokusu, jak i ręczne ustawianie ostrości powodują powstawanie szumów, które są również rejestrowane.
- Po ustawieniu na **Off** nie ma miejsca rejestracja dźwięku. Wskazuje na to symbol poziomu zapisu, który zmienia się odpowiednio do .

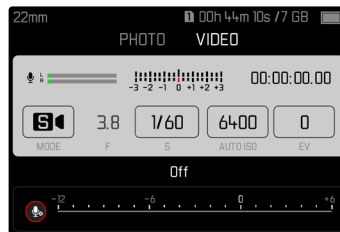



REDUKCJA SZUMU WIATRU

Redukcja szumu wiatru może być ustawiona oddzielnie dla mikrofonu wewnętrznego i zewnętrznego.

MIKROFON WEWNĘTRZNY

Ustawienie fabryczne: **Low**

- ▶ W menu głównym wybrać **Video Settings**
- ▶ Wybrać **Wind Noise Reduction**
- ▶ Wybrać **Internal Microphone**
- ▶ Wybrać żądane ustawienie (**High**, **Low**, **Off**)

MIKROFON ZEWNĘTRZNY

Ustawienie fabryczne: **Off**

- ▶ W menu głównym wybrać **Video Settings**
- ▶ Wybrać **Wind Noise Reduction**
- ▶ Wybrać **External Microphone**
- ▶ Wybrać żądane ustawienie (**High**, **Low**, **Off**)

TIMECODE

Kod czasowy Timecode jest zestawem danych, który jest generowany i zapisywany równoległe z danymi obrazu i dźwięku. Umożliwia on poprawne czasowo przyporządkowanie sygnałów obrazu i dźwięku nawet po kadrowaniu lub po późniejszej, oddzielnej edycji. Można wybrać tryb kodu czasowego Timecode i czas rozpoczęcia.

TRYB TIMECODE

Gdy ustawienie Timecode jest aktywne, informacje o czasie są zapisywane w metadanych zarejestrowanego pliku filmu.

Ustawienie fabryczne: **Off**

Off	Odmierzanie czasu rozpoczyna się od 00:00:00.00 dla każdego nagrania.
Free Run	Czas jest liczony w sposób ciągły, niezależnie od tego, czy nagranie jest wykonywane, czy też nie.
Rec Run	Czas jest liczony tylko podczas nagrywania. Zliczanie jest zatrzymywane się po zakończeniu nagrywania i kontynuowane przy następnym nagrywaniu.

- ▶ W menu głównym wybrać **Video Settings**
- ▶ Wybrać **Timecode**
- ▶ Wybrać **Mode**
- ▶ Wybrać żądane ustawienie (**Off**, **Free Run**, **Rec Run**)

CZAS ROZPOCZĘCIA

Czas rozpoczęcia (Start Time) można zresetować lub ręcznie ustawić na określoną wartość, np. w przypadku nagrywania z użyciem wielu aparatów. Dodatkowo możliwe jest określenie czasu ustawionego w aparacie jako Timecode.

- ▶ W menu głównym wybrać **Video Settings**
- ▶ Wybrać **Timecode**
- ▶ Wybrać **Start Time**
- ▶ Wybrać żądane ustawienie
(**Reset Timecode**, **Manual**, **Camera Time**)

Po wybraniu opcji **Manual** można ustawić wymagany czas startu w formacie godzina:minuta:sekunda:ramka.

VIDEO GAMMA

Opcja Video Gamma może zostać ustawiona na HLG i L-Log lub całkowicie wyłączona.

Off	Optymalizacja odtwarzania w celu zapewnienia kompatybilności z wszystkimi ekranami/urządzeniami TV zgodnie ze standardem BT.709.
HLG	Optymalizacja dla telewizorów UHD obsługujących HDR.
L-Log	Optymalizacja do profesjonalnej obróbki końcowej, takiej jak Color Grading.

Ustawienie fabryczne: **Off**

- ▶ W menu głównym wybrać **Video Settings**
- ▶ Wybrać **Video Gamma**
- ▶ Wybrać żądane ustawienie
(**Off**, **HLG**, **L-Log**)

Wskazówki

- Opcja **Video Gamma** jest niedostępna w następujących warunkach:
 - Nagrania w formacie MP4
 - Nagrania 8-bitowe
 - Nagrywanie w zwolnionym tempie
- Przy stosowaniu **Video Gamma** niedostępne są następujące funkcje:
 - **iDR**
 - **Video Style**



USTAWIENIA HLG

Można regulować ostrość i nasycenie. Ustawienie fabryczne w obu przypadkach to wartość średnia 0.

- ▶ W menu głównym wybrać **Video Settings**
- ▶ Wybrać **Video Gamma**
- ▶ Wybrać **Settings**
- ▶ Wybrać **HLG**
- ▶ Wybrać **Sharpness** lub **Saturation**
- ▶ Wybrać żądane ustawienie
(-2, -1, 0, +1, +2)

USTAWIENIA L-LOG

W przypadku trybu L-Log można ustawiać ostrość. Dodatkowo jako podgląd można zastosować różne profile LUT. Nie ma to wpływu na zapisane nagrania.

OSTROŚĆ

Ustawienie fabryczne: 0

- ▶ W menu głównym wybrać **Video Settings**
- ▶ Wybrać **Video Gamma**
- ▶ Wybrać **Settings**
- ▶ Wybrać **L-Log**
- ▶ Wybrać **Sharpness**
- ▶ Wybrać żądane ustawienie
(-2, -1, 0, +1, +2)

USTAWIANIE/ZARZĄDZANIE PROFILAMI LUT

Aby móc optymalnie dostosować podgląd LUT do własnych pomysłów, do aparatu można zaimportować samodzielnie zdefiniowane profile LUT.

- ▶ W menu głównym wybrać **Video Settings**
- ▶ Wybrać **Video Gamma**
- ▶ Wybrać **Settings**
- ▶ Wybrać **L-Log**
- ▶ Wybrać **Custom LUT**
 - Pojawi się lista z sześcioma miejscami w pamięci. Trzy miejsca w pamięci są zarezerwowane do użytku z wyjściem HDMI i trzy do użytku w aparacie (ekran/EVF).
 - Zajęte miejsca w pamięci pokazują nazwę zapisanego profilu LUT. Nieużywane miejsca w pamięci są oznaczone jako **Unused**.

PRZYKŁAD

W dalszej części instrukcji do wszystkich ilustracji zastosowano przedstawione poniżej przyporządkowanie. Dwa miejsca pamięci profili dla wyświetlacza w aparacie (ekran/EVF) są zajęte, wszystkie pozostałe są wolne.

Custom LUT	
LUT 1 (EVF-LCD)	Sepia 12 ▶
LUT 1 (HDMI)	Unused ▶
LUT 2 (EVF-LCD)	Steel ▶
LUT 2 (HDMI)	Unused ▶
LUT 3 (EVF-LCD)	Unused ▶
LUT 3 (HDMI)	Unused ▶

Aby zaimportować własny profil LUT

- ▶ Pobrać lub wyeksportować profil LUT jako plik CUBE
- ▶ Odpowiednio nazwać plik (nazwa pliku maks. 8 znaków, rozszerzenie „.cube”)
 - Ta nazwa (bez rozszerzenia) pojawia się jako nazwa profilu w aparacie po zaimportowaniu. Późniejsza zmiana nazwy w aparacie jest niemożliwa.
- ▶ Zapisać na karcie pamięci
 - Plik powinien zostać zapisany na najwyższym poziomie karty pamięci (nie w podkatalogu).
- ▶ Włożyć kartę pamięci do aparatu
- ▶ Wybrać wolne miejsce w pamięci
 - Jeśli nie ma wolnego miejsca, należy najpierw usunąć istniejący profil.
 - Pojawia się okno dialogowe importu. Pokazuje pliki znalezione na karcie pamięci.

LUT 1 (EVF-LCD)
Bl-By LC
Bl-By HC
Sepia 12
Steel
WarmDawn
Vintage

- Jeśli aparat nie może znaleźć kompatybilnych plików, pojawi się następujący komunikat **Import Failed**.
- ▶ Wybrać żądany profil do importu
- ▶ Wybrać **Yes**

Wskazówki

- Importowane mogą być tylko profile LUT z rozszerzeniem nazwy pliku „.cub”.
- Pliki z rozszerzeniem „.cube” nie są rozpoznawane. Jednak przed zapisaniem ich na karcie SD można po prostu odpowiednio zmienić ich nazwę.
- Nazwy plików mogą składać się maksymalnie z 8 znaków (wliczając spacje).
- Niekompatybilne pliki nie będą rozpoznawane.
- Można wyświetlić tylko maksymalnie sześć profili zapisanych na karcie pamięci. Profile znalezione na karcie są posortowane chronologicznie w porządku malejącym: ostatni zapisany profil pojawia się na górze.
- W rzadkich przypadkach pewna kombinacja karty pamięci i komputera może spowodować znalezienie tylko trzech plików profili podczas jednego wyszukiwania.
- Jeśli włożone są dwie karty pamięci i na obu znajdują się kompatybilne zgodne, uwzględniane są tylko pliki z karty SD1.

Aby zwolnić miejsce w pamięci

- ▶ Wybrać żądany profil
 - Pojawia się okno dialogowe usuwania.

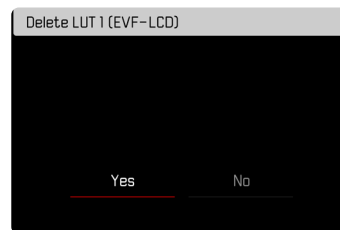

- ▶ Wybrać **Yes**

Wskazówki

- Predefiniowanych profili **Natural** i **Classic** nie można usunąć.
- Nie można usunąć profilu, jeśli jest on aktualnie używany.



KORZYSTANIE Z PROFILI LUT

ZMIANA KANAŁU WYJŚCIOWEGO

Można wybrać, czy profil LUT ma być zastosowany do wyjścia przez HDMI, czy do wyjścia w aparacie (ekran/EVF).

- ▶ W menu głównym wybrać **Video Settings**
- ▶ Wybrać **Video Gamma**
- ▶ Wybrać **Settings**
- ▶ Wybrać **L-Log**
- ▶ Wybrać **Output**
- ▶ Wybrać żądane ustawienie (**EVF-LCD**, **HDMI**)

Wskazówka

- Punkt menu **Output** nie jest dostępny, jeśli w **LUT Profile** wybrano ustawienie **Off**.



W przypadku przełączania między dwoma kanałami wyjściowymi ustawienie wybranego miejsca w pamięci zostaje zachowane. Ponieważ dwa odpowiadające sobie miejsca w pamięci mogą zawierać różne profile w zależności od kanału wyjściowego, można wybrać inny profil lub puste miejsce w pamięci. Nazwa aktywnego profilu zmienia się odpowiednio obok punktu menu **LUT Profile**. Nie dotyczy to predefiniowanych profili, które są dostępne dla obu kanałów wyjściowych w tej samej lokalizacji pamięci.

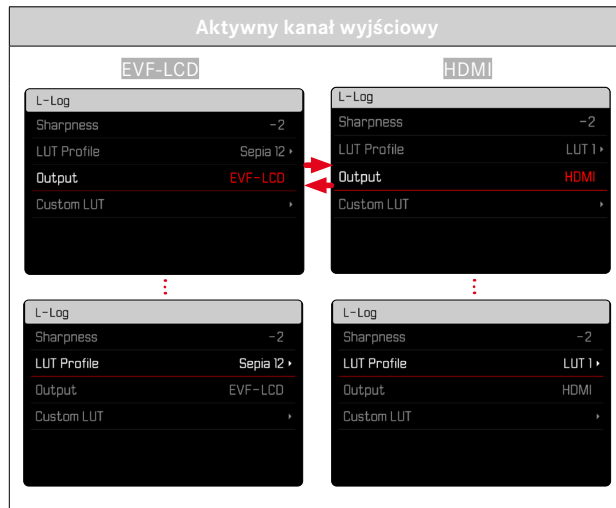

WYBIERANIE PROFILU LUT

Oprócz dwóch predefiniowanych profili LUT trzy kolejne miejsca w pamięci są dostępne dla samodzielnie zdefiniowanych profili LUT.

- ▶ W menu głównym wybrać **Video Settings**
- ▶ Wybrać **Video Gamma**
- ▶ Wybrać **Settings**
- ▶ Wybrać **L-Log**
- ▶ Wybrać **LUT Profile**
 - Pojawia się lista profili dostępnych dla aktywnego kanału wyjściowego.
- ▶ Wybrać żądane ustawienie (**Off**, **Natural**, **Classic**, **LUT 1**, **LUT 2**, **LUT 3**)

Wskazówka

- Nieużywane miejsca pamięci pojawiają się na liście jako **LUT 1**, **LUT 2** oraz **LUT 3**. Jeśli miejsce w pamięci jest zajęte przez własny profil LUT, zamiast niego pojawia się jego nazwa.

Lista możliwych do wyboru profili LUT zależy od aktualnie wybranego kanału wyjściowego (aparatu/HDMI). Można to zobaczyć obok punktu menu **Output**. Po ustawieniu na **HDMI** na liście wyboru pojawiają się profile dostępne dla wyjścia HDMI, a po ustawieniu na **EVF-LCD** pojawiają się profile dostępne do wyświetlania w aparacie.

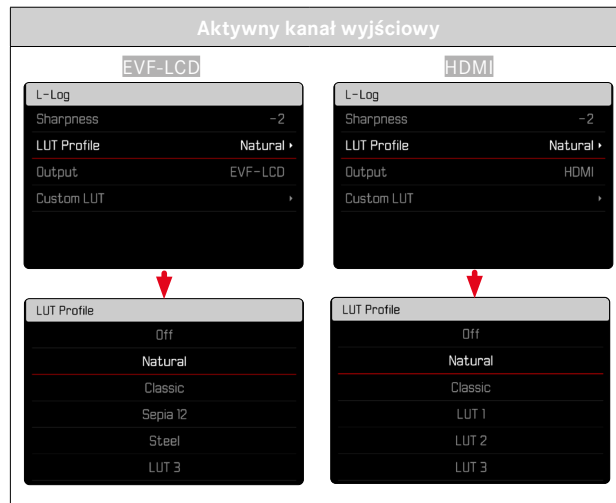

STABILIZACJA FILMU

W przypadku nagrań oprócz stabilizacji optycznej zapewnianej przez odpowiednio wyposażone obiektywy dostępna jest funkcja stabilizacji cyfrowej, która jest niezależna od stabilizacji optycznej i może być używana z każdym obiektywem. Funkcja ta jest szczególnie przydatna w przypadku korzystania z obiektywów bez funkcji OIS.

Ustawienie fabryczne: **On**

- ▶ W menu głównym wybrać **Image Stabilization**
- ▶ Wybrać **On/Off**

Wskazówka

- W trybie film funkcja **Panning Mode** jest na stałe ustawiona na **Normal**. Drgania aparatu we wszystkich kierunkach (poziomym, pionowym, obrotowym) są automatycznie korygowane.

OPTYMALIZACJA CIEMNYCH STREF (IDR)

ZAKRES DYNAMIKI

Zakres kontrastu motywu obejmuje wszystkie stopnie jasności od najjaśniejszej do najciemniejszej części obrazu. Jeśli zakres kontrastu obiektu jest mniejszy niż zakres dynamiki aparatu, czujnik może uchwycić wszystkie stopnie jasności. W przypadku dużych różnic w jasności fotografowanego obiektu (np. zdjęcia wnętrz z jasnymi oknami w tle, zdjęcia, na których część obiektu znajduje się w cieniu, a część jest bezpośrednio oświetlona przez słońce, zdjęcia krajobrazów z ciemnymi obszarami i bardzo jasnym niebem) aparat nie jest w stanie odtworzyć całego zakresu kontrastu obiektu ze względu na ograniczony zakres dynamiki. W rezultacie dochodzi do utraty informacji w „obszarach peryferyjnych” (niedoświetlenie i prześwietlenie).

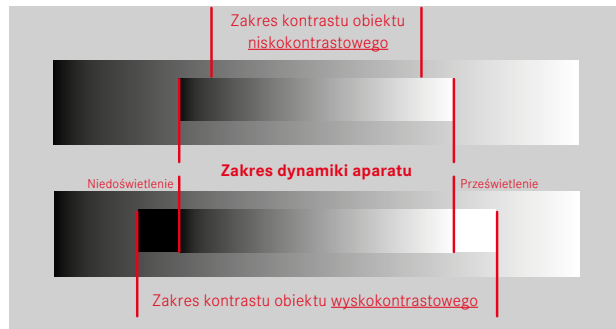

FUNKCJA iDR

Funkcja **iDR** (Intelligent Dynamic Range) umożliwia optymalizację ciemniejszych obszarów. Dzięki temu szczegóły są znacznie lepiej widoczne.



Z góry można określić, czy i w jakim stopniu ma nastąpić optymalizacja obszarów ciemnych (**High**, **Standard**, **Low**, **Off**). W przypadku ustawienia **Auto** aparat automatycznie wybiera odpowiednie ustawienie w zależności od zakresu kontrastu fotografowanego obiektu. Oprócz tego ustawienia, efekt zależy od ustawień ekspozycji. Funkcja ta jest najbardziej efektywna w połączeniu z niskimi wartościami ISO i szybkimi czasami otwarcia migawki. Efekt ten jest mniejszy przy wyższych wartościach ISO i/lub wolniejszych czasach otwarcia migawki.

Ustawienie fabryczne: **Auto**

- ▶ W menu głównym wybrać **iDR**
- ▶ Wybrać żądane ustawienie (**Auto**, **High**, **Standard**, **Low**, **Off**)

Wskazówka

- Poprzez optymalizację ciemnych obszarów rozróżnienie w bardzo jasnych obszarach jest nieco zredukowane.

ZARZĄDZANIE DANYMI

NAGRYWANIE SEGMENTOWE

Filmy w formacie MOV mogą być podczas nagrywania automatycznie dzielone na pojedyncze pliki o długości jednej minuty każdy. Oznacza to, że nagrania są lepiej zabezpieczone przed utratą z powodu błędów technicznych podczas procesu zapisu, jeśli nagranie zostanie przerwane. Wszystkie całkowicie zapisane fragmenty zostaną zachowane.

Ustawienie fabryczne: **Off**

- ▶ W menu głównym wybrać **Video Settings**
- ▶ Wybrać **Segmented Video**
- ▶ Wybrać **On/Off**

Wskazówki

- Po ustawieniu formatu filmu na **MP4** funkcja ta jest niedostępna.
- Podczas odtwarzania poszczególne nagrania nie są automatycznie odtwarzane jedno po drugim.
- Decydującym czynnikiem dla segmentacji jest czas odtwarzania gotowego nagrania. Nagrania w zwolnionym tempie są odpowiednio dzielone, tak aby gotowe nagrania miały długość około jednej minuty.



FORMATOWANIE KARTY PAMIĘCI

Zazwyczaj nie jest konieczne formatowanie używanych już kart pamięci. Jednakże, gdy jeszcze niesformatowana karta jest używana po raz pierwszy, należy ją sformatować. Zaleca się okresowe formatowanie kart pamięci, ponieważ niektóre dane szcztkowe (informacje towarzyszące nagraniom) mogą zajmować pojemność pamięci. Obie karty pamięci są formatowane oddzielnie.

- ▶ W menu głównym wybrać **Format Card**
- ▶ Wybrać **Format SD Card 1** lub **Format SD Card 2**
- ▶ Potwierdzić operację
 - Podczas procesu miga dolna dioda statusu LED.

Wskazówki

- Nie należy wyłączać aparatu podczas pracy.
- W przypadku formatowania karty pamięci wszystkie znajdujące się na niej dane zostaną utracone. Zabezpieczenie przed usunięciem odpowiednio oznaczonych nagrań nie uniemożliwia formatowania.
- Dlatego też wszystkie nagrania powinny być regularnie przenieszone na bezpieczne urządzenie pamięci masowej, takie jak dysk twardy komputera.
- Dzięki prostemu formatowaniu, dane na karcie nie są początkowo bezpowrotnie tracone. Usuwany jest tylko spis, tak że istniejące pliki nie są już bezpośrednio dostępne. Dzięki odpowiedniemu oprogramowaniu dane te mogą być ponownie udostępnić. Tylko te dane, które są następnie nadpisywane przez zapisywanie nowych danych, są rzeczywiście trwale usuwane.
- Jeśli karta pamięci została sformatowana w innym urządzeniu, np. w komputerze, należy ją ponownie sformatować w aparacie.
- Jeżeli karta pamięci nie może zostać sformatowana/nadpisana, należy skontaktować się ze sprzedawcą lub Działem Obsługi Klienta firmy Leica (patrz str. 298).

STRUKTURA DANYCH

STRUKTURA FOLDERÓW

Pliki (= nagrania) na kartach pamięci są zapisywane w automatycznie tworzonych folderach. Pierwsze trzy cyfry oznaczają numer folderu (cyfry), a ostatnie pięć nazwę folderu (litery). Pierwszy folder nosi nazwę „100LEICA”, drugi „101LEICA”. Następny wolny numer jest zawsze tworzony jako numer folderu, maksymalnie można utworzyć do 999 folderów.

STRUKTURA DANYCH

Nazwy plików w tych folderach składają się z jedenastu cyfr. W ustawieniach fabrycznych pierwszy plik jest oznaczony jako „L1000001.XXX”, drugi jako „L1000002.XXX” itd. Można wybrać początkową literę, „L” w ustawieniu fabrycznym oznacza markę aparatu. Pierwsze trzy cyfry są identyczne z bieżącym numerem folderu. Kolejne cztery cyfry oznaczają kolejny numer pliku. Po osiągnięciu numeru pliku 1000 automatycznie tworzony jest nowy folder, w którym numeracja zaczyna się ponownie od 0001. Ostatnie trzy cyfry po kropce oznaczają format pliku (MOV lub MP4).

Wskazówki

- W przypadku korzystania z kart pamięci, które nie zostały sformatowane w tym aparacie, numer pliku jest automatycznie resetowany do 0001. Jeśli jednak na używanej karcie pamięci znajduje się już plik o wyższym numerze, numeracja będzie kontynuowana odpowiednio od tego numeru.
- Jeżeli osiągnięty zostanie numer folderu 999 i numer pliku 1000, na ekranie pojawi się odpowiedni komunikat ostrzegawczy, a cała numeracja musi zostać zresetowana.
- Jeśli chcesz zresetować numer folderu do 100, sformatuj kartę pamięci, a następnie natychmiast zresetuj numer obrazu.





ZMIANA NAZWY PLIKÓW

- ▶ W menu głównym wybrać **Camera Settings**
- ▶ Wybrać **Edit File Name**
 - Pojawia się podmenu klawiatury.
 - Linia wejściowa zawiera ustawienie fabryczne „L” jako pierwszą literę nazwy pliku. Tylko ta litera może zostać zmieniona.
- ▶ Wprowadzić wymagane informacje (patrz str. 65)
- ▶ Potwierdzić

Wskazówki

- Zmiana nazwy pliku obowiązuje dla wszystkich kolejnych nagrań lub do czasu jej ponownej zmiany. Numer sekwencji nie jest przez to zmieniany, jest on jednak resetowany podczas tworzenia nowego folderu.
- Podczas przywracania ustawień fabrycznych, początkowa litera jest automatycznie ustawiana na „L”.
- Małe litery są niedostępne.

UTWÓRZ NOWY FOLDER

- ▶ W menu głównym wybrać **Camera Settings**
- ▶ Wybrać **Reset Image Numbering**
 - Pojawia się odpowiednie zapytanie.
- ▶ Potwierdzić utworzenie nowego folderu (**Yes**) lub anulować (**No**)

Wskazówka

- Część nazwy (pierwsza litera) nowego folderu utworzonego w ten sposób pozostaje niezmieniona w stosunku do poprzedniego; numeracja plików w nim zaczyna się ponownie od 0001.

OZNACZANIE INFORMACJI O PRAWACH AUTORSKICH

Ten aparat pozwala na oznaczanie plików filmu poprzez wprowadzanie tekstu i innych znaków.

W tym celu można wprowadzić informacje o długości do 20 znaków dla każdego zapisu w 2 pozycjach.

- ▶ W menu głównym wybrać **Camera Information**
- ▶ W podmenu wybrać **Copyright Information**
- ▶ Włączyć funkcję **Copyright (On)**
- ▶ W podmenu wybrać **Information/Artist**
 - Pojawia się podmenu klawiatury.
- ▶ Wprowadzić wymagane informacje (patrz str. 65)
- ▶ Potwierdzić



TRANSMISJA DANYCH

Dane mogą być wygodnie przenoszone do urządzeń mobilnych za pomocą programu Leica FOTOS. Alternatywnie, transfer może odbywać się za pomocą czytnika kart lub poprzez kabel USB.

NA TEMAT LEICA FOTOS

- ▶ Patrz rozdział „Leica FOTOS“ (str. 264)

NA TEMAT KABLA USB

Aparat obsługuje różne sposoby przesyłania danych (PTP i tryb pamięci masowej). Żądany tryb może być ustawiony na stałe lub wybrany na nowo dla każdego połączenia.

Ustawienie fabryczne: **PTP**

- ▶ W menu głównym wybrać **Camera Settings**
- ▶ Wybrać **USB-Mode**
- ▶ Wybrać żądane ustawienie
(**Mass Storage**, **PTP**, **Select on connection**)

Wskazówki

- W przypadku przesyłania większych plików zalecane jest użycie czytnika kart.
- Dopóki przesyłane są dane, nie wolno przerywać połączenia USB, gdyż w przeciwnym razie może dojść do „awarii” komputera i/lub aparatu, a nawet do nieodwracalnego uszkodzenia karty pamięci.
- Dopóki przesyłane są dane, nie wolno wyłączać aparatu ani wyłączać się z powodu zmniejszającej się pojemności akumulatora, w przeciwnym razie może dojść do „awarii” komputera. Z tego samego powodu nie wolno w żadnym wypadku wyjmować baterii, gdy połączenie jest aktywne.

TOUCH AF

Funkcja dotykowej automatycznej ostrości Touch AF pozwala na bezpośrednie ustawienie pola pomiarowego AF.

Ustawienie fabryczne: **On**

- ▶ W menu głównym wybrać **Camera Settings**
- ▶ Wybrać **Touch AF**
- ▶ Wybrać **On/Off**

Aby ustawić pole pomiarowe AF

- ▶ Dotknąćżądanego miejsca na ekranie

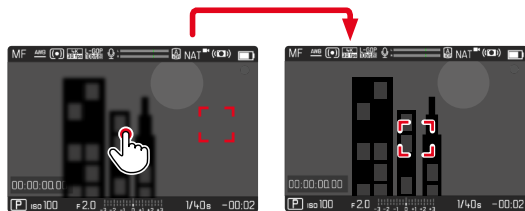

Aby przenieść pole pomiarowe z powrotem na środek ekranu

- ▶ Dwukrotnie dotknąć ekranu

Wskazówki

- Ta funkcja jest dostępna w przypadku następujących metod ustawiania automatycznej ostrości AF: **Spot**, **Field**, **Zone**, **Tracking** i **Face/Body Detection**.
- W przypadku metod ustawiania **Spot**, **Field**, **Zone** i **Face/Body Detection** ostrość jest od razu ustawiana automatycznie. Natomiast w przypadku metody ustawiania **Tracking** pole pomiarowe pozostaje w wybranej pozycji, a ustawianie ostrości rozpoczyna się po naciśnięciu migawki.

TOUCH AF W TRYBIE EVF

Podczas korzystania z EVF funkcja Touch AF jest domyślnie wyłączona, aby zapobiec przypadkowemu przesunięciu pola pomiarowego AF. Funkcji Touch AF można jednak używać w ten sam sposób podczas korzystania z EVF.

Ustawienie fabryczne: **Off**

- ▶ W menu głównym wybrać **Camera Settings**
- ▶ Wybrać **Touch AF in EVF**
- ▶ Wybrać **On/Off**

INDYWIDUALNE USTAWIENIA W OBIEKTYWIE

Można indywidualnie dostosować całkowity kąt obrotu obiektywu, używany do ustawiania ostrości. Wybrane ustawienie wskazuje kąt obrotu wymagany do zmiany ustawienia ostrości od nieskończoności do najbliższej możliwej odległości. Na przykład po ustawieniu wartości **90°** cały zakres ogniskowania jest przesuwany przez ćwierć obrotu pierścienia regulacji odległości. Po ustawieniu wartości **360°** wymagany jest pełny obrót. Małe wartości zapewniają szybkie ustawianie, a duże wartości umożliwiają bardziej precyzyjną regulację. Ustawienie **Maximum** oferuje najwyższą precyzję.

W przeciwieństwie do ustawień stałych, ustawienie **Standard MF** powoduje nieliniową zależność kąta obrotu i ustawienia ostrości. Wtedy wielkość zmiany zależy dynamicznie od prędkości obracania. Przy powolnym obracaniu ten sam kąt obrotu, np. 45°, powoduje mniejszą zmianę niż przy szybkim obrocie.

Ustawienie fabryczne: **Standard MF**

- ▶ W menu głównym wybrać **Focusing**
- ▶ Wybrać **MF Setup**
- ▶ Wybrać żądane ustawienie
(**Standard MF**, **90°**, **120°**, **150°**, **180°**, **210°**, **240°**, **270°**, **300°**, **330°**, **360°**, **Maximum**)

Wskazówka

- Ustawienia **Standard MF** i **Maximum** są bardzo zależne od obiektywu. Ustawienie **Maximum** może na przykład oznaczać kąt obrotu od 360° lub 720°.

WZROST WARTOŚCI EV

Można wybierać między ustawieniem kroku 1/2 EV lub 1/3 EV. Pozwala to na wybór pomiędzy silniejszym lub słabszym oddziaływaniem poszczególnych ustawień.

Te opcje nie odnoszą się wyłącznie do ustawień kompensacji ekspozycji. Określają one również „czułość” pokręteł regulacyjnych w normalnym trybie fotografowania, tzn. w jakich krokach odbywa się ustawianie czasu otwarcia migawki i przysłony. Po ustawieniu na **1/2** czas otwarcia migawki i wartość przysłony zmieniają się odpowiednio szybciej przy każdym obrocie o jedną pozycję kliknięcia, więc dane ustawienie wymaga mniej czasu. Po ustawieniu na **1/3** możliwe jest bardziej precyzyjne ustawianie.

Ustawienie fabryczne: **1/3**

- ▶ W menu głównym wybrać **Camera Settings**
- ▶ Wybrać **EV Increment**
- ▶ Wybrać żądane ustawienie
(**1/2**, **1/3**)





WYJŚCIE AUDIO

USTAWIANIE POZIOMU WYJŚCIOWEGO

Poziom głośności można dostosować do podłączonych słuchawek.

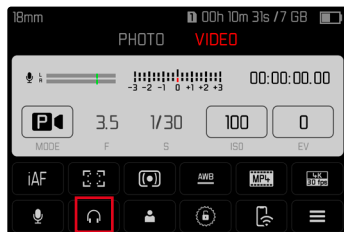
- ▶ Wywołać ekranu statusu
- ▶ Wybrać symbol słuchawek



- ▶ Wybrać żądane ustawienie
 - W przypadku wybrania ustawienia  dźwięk nie jest emitowany.



WYJŚCIE HDMI Z DŹWIĘKIEM LUB BEZ

Wyjście HDMI może dostarczać dźwięk lub mieć wyłączony dźwięk.

Ustawienie fabryczne: **With Audio**

- ▶ W menu głównym wybrać **HDMI Output**
- ▶ Wybrać żądane ustawienie (**With Audio**, **Without Audio**)

Wskazówka

- Wyjście z dźwiękiem może powodować niewielkie opóźnienia. Aby tego uniknąć (jeśli na przykład HDMI Live View jest wymagane do nagrywania za pomocą zewnętrznego rejestratora), zalecane jest ustawienie **Without Audio**.

EKRANY POMOCY

Aparat Leica SL2 oferuje 4 niezależne profile informacyjne, które zawierają różne kombinacje dostępnych ekranów pomocy. Dostępne są następujące funkcje:

- Paski informacyjne (patrz str. 199)
- Siatki (tylko tryb nagrywania, patrz str. 199)
- Focus Peaking (patrz str. 200)
- Zebra (patrz str. 199)
- Poziomica (tylko tryb nagrywania, patrz str. 201)
- Histogram (patrz str. 202)

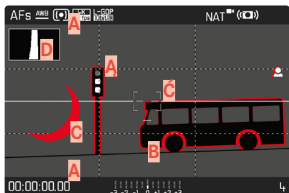

- A** Paski informacyjne (= nagłówek i stopka)
- A** Siatki
- B** Focus Peaking
- C** Zebra
- C** Poziomica
- D** Histogram

PROFILE INFORMACYJNE

Można korzystać z maksymalnie 4 niezależnych profili informacyjnych. Dla każdego profilu można oddzielnie wybrać i w razie potrzeby ustawić żądane funkcje. Przelączenie pomiędzy profilami informacyjnymi odbywa się podczas pracy poprzez bezpośredni dostęp (patrz str. 71). W ustawieniu fabrycznym jest to przycisk **FN**. Umożliwia to szybkie przelączenie pomiędzy różnymi widokami.

W ramach ustawienia fabrycznego zdefiniowane są następujące profile:

Profil	Ustawienie fabryczne
1	Tylko paski informacyjne (nagłówki i stopki)
2	Widok pełnoekranowy (wszystkie ekrany pomocy Off)
3	Info Bars, Clipping / Zebra, Focus Peaking, Histogram
4	Info Bars, Clipping / Zebra, Grid, Level Gauge

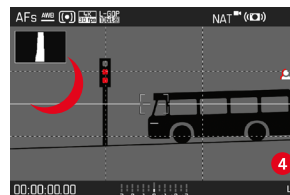
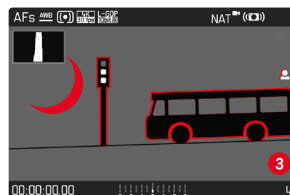
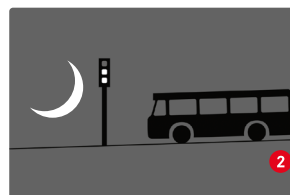

PRZEŁĄCZANIE PROFILI INFORMACYJNYCH

- ▶ Nacisnąć przycisk funkcyjny przypisany do funkcji **Toggle Info Levels**
 - W ustawieniu fabrycznym jest to przycisk **FN**.

Wskazówka

- W trybie odtwarzania dostępne są te same profile informacyjne, jak i w trybie nagrywania. Aktualnie aktywny profil informacyjny jest zapisywane niezależnie.

DEZAKTYWACJA POSZCZEGÓLNYCH PROFILI INFORMACYJNYCH

Możliwe jest ograniczenie liczby profili informacyjnych poprzez aktywację lub dezaktywację poszczególnych profili. Musi być przy tym zawsze aktywny co najmniej jeden profil, który może być jednak „pusty”.

- ▶ W menu głównym wybrać **Camera Settings**
- ▶ Wybrać **Capture Assistants**
- ▶ Wybrać żądany profil
- ▶ Wybrać **On/Off**

DOSTOSOWYWANIE PROFILI INFORMACYJNYCH

- ▶ W menu głównym wybrać **Camera Settings**
- ▶ Wybrać **Capture Assistants**
- ▶ Wybrać **Setting**
- ▶ Wybrać żądany profil
- ▶ Wybrać żądaną funkcję
- ▶ Wybrać żądane ustawienie

Funkcja	Dostępne ustawienia
Info Bars	On, Off
Grid	3 × 3, 6 × 4, Off
Clipping / Zebra	Off, Upper limit (wartość pomiędzy 200 a 255)
Focus Peaking	On, Off Kolor (Red, Blue, Green, White) i czułość (ustawienia dotyczą <u>wszystkich</u> profili informacyjnych)
Level Gauge	On, Off
Histogram	On, Off

Wskazówka

- Zaleca się zarezerwowanie „pustego” profilu informacyjnego, w którym wszystkie funkcje są ustawione na **Off**. Pozwala to tymczasowo ukryć wszystkie powiadomienia. Dzięki temu dostępny jest widok pełnoekranowy bez niepotrzebnych powiadomień.

DOSTĘPNE POWIADOMIENIA

PASKI INFORMACYJNE

W nagłówkach i stopkach wyświetlane są aktualnie aktywne ustawienia i wartości ekspozycji. Wykaz powiadomień zawiera rozdział „Powiadomienia” (patrz str. 28).



SIATKI

Siatki (Grids) dzielą obraz na kilka pól. Ułatwiają one między innymi kompozycję obrazu oraz dokładne ustawienie aparatu. Podział siatki można dopasować do motywu.

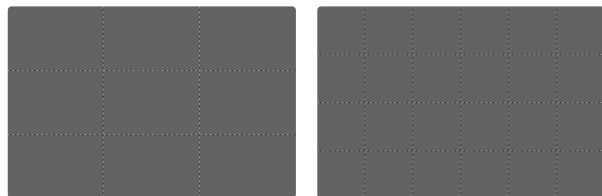

Dostępne są dwa rodzaje siatki. Dzielą one obraz na 3 × 3 pola lub 6 × 4 pola.

ZEBRA

Wskaźnik zebry zaznacza bardzo jasne obszary obrazu. Ta funkcja umożliwia bardzo łatwą i dokładną kontrolę ustawień ekspozycji. Prześwietlone obszary są białe z ruchomymi czarnymi pasami.

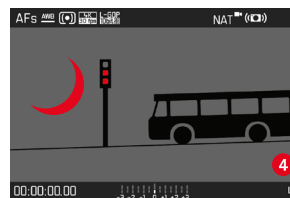

USTAWIANIE WARTOŚCI PROGOWEJ

Aby dostosować te powiadomienia do konkretnych warunków lub własnych preferencji w zakresie kompozycji obrazu, można ustawić próg tych powiadomień, czyli poziom prześwietlenia powodujący ich wyświetlenie.

- ▶ W menu głównym wybrać **Camera Settings**
- ▶ Wybrać **Capture Assistants**
- ▶ Wybrać **Setting**
- ▶ Wybrać żądany profil
- ▶ Wybrać **Clipping / Zebra**
- ▶ Wybrać **Upper limit**
- ▶ Wybrać żądaną wartość (**200** do **255**)



FOCUS PEAKING

Dzięki tej funkcji pomocy krawędzie ostro ustawionych części motywu są wyróżnione kolorem.

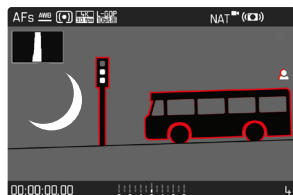

Przy aktywnej funkcji Focus Peaking po prawej stronie wyświetlacza pojawia się symbol  pokazujący użyty kolor.

KOLOR OZNAKOWAŃ

Kolor oznakowań można ustawiać. To ustawienie obowiązuje dla wszystkich profili informacyjnych.

Ustawienie fabryczne: **Red**

- ▶ W menu głównym wybrać **Focusing**
- ▶ Wybrać **Focus Assist**
- ▶ Wybrać **Focus Peaking**
- ▶ Wybrać żądane ustawienie (**Red**, **Green**, **Blue**, **White**)

CZUŁOŚĆ

Możliwe jest również dostosowywanie czułości. To ustawienie obowiązuje dla wszystkich profili informacyjnych.

Ustawienie fabryczne: **High**

- ▶ W menu głównym wybrać **Focusing**
- ▶ Wybrać **Focus Assist**
- ▶ Wybrać **Peaking Sensitivity**
- ▶ Wybrać żądane ustawienie (**Low**, **High**)

Wskazówka

- Oznaczenie ostro przedstawionych części motywu opiera się na kontraście motywu, tzn. na różnicach między światłem a ciemnością. Wskutek tego części motywu o wysokim kontraście mogą zostać błędnie zaznaczone, nawet jeśli nie są ostre.

POZIOMICA

Dzięki zintegrowanym czujnikom aparat może pokazywać swoją orientację. Dzięki tym powiadomieniom można precyzyjnie ustawić aparat w osi podłużnej i poprzecznej w przypadku motywów krytycznych, takich jak ujęcia architektury ze statywu.

Odchylenia względem osi podłużnej (gdy aparat jest przechylony w górę lub w dół w kierunku patrzenia) są zaznaczone krótką linią w środku obrazu (1). Odchylenia względem osi poprzecznej (gdy aparat jest przechylony w lewo lub w prawo) są oznaczone dwiema długimi liniami na lewo i na prawo od środka obrazu (2).

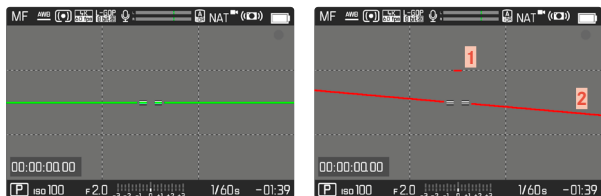

Wskazówka

- Podczas fotografowania w formacie portretowym aparat automatycznie dostosowuje orientację poziomicą.

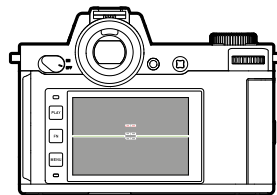

Prawidłowe wyrównanie

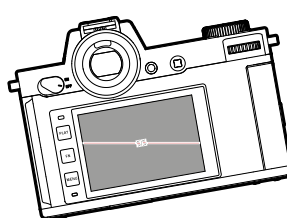

Przechylone w bok w lewo

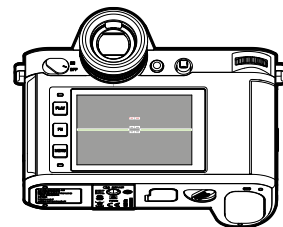

Pochylone w dół w kierunku patrzenia

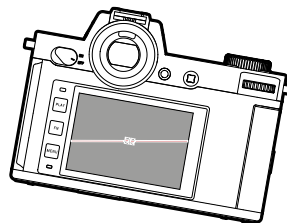

Przechylone w bok w prawo

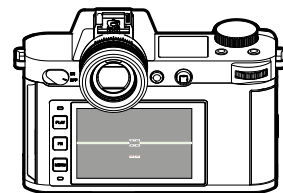

Pochylone w górę w kierunku patrzenia

HISTOGRAM

Histogram przedstawia rozkład jasności na obrazie. Oś pozioma odpowiada wartościom tonalnym od czerni (po lewej) do szarości i bieli (po prawej). Oś pionowa odpowiada liczbie pikseli o danej jasności. Taki sposób przedstawienia informacji pozwala na szybką i łatwą ocenę ustawień ekspozycji.



Wskazówki

- Histogram jest zawsze oparty na wyświetlanej jasności i w zależności od użytych ustawień może nie odzwierciedlać ostatecznej ekspozycji.
- W trybie nagrywania histogram należy rozumieć jako „wskaźnik trendu”.
- Podczas odtwarzania obrazu histogram może się nieznacznie różnić od histogramu podczas nagrywania.
- Histogram zawsze odnosi się do aktualnie wyświetlanego fragmentu obrazu.

FUNKCJE POMOCY FILMU

WARTOŚCI REFERENCYJNE

Dla celów kalibracji można wyświetlić pasek kolorów i zapisać go w razie potrzeby w nagraniu. Dodatkowo emitowany jest dźwiękowy sygnał testowy o częstotliwości 1 kHz (opcjonalnie, głośność regulowana w trzech stopniach).

COLOR BAR

Do wyboru są trzy różne paski kolorów (SMPTE, EBU, ARIB).

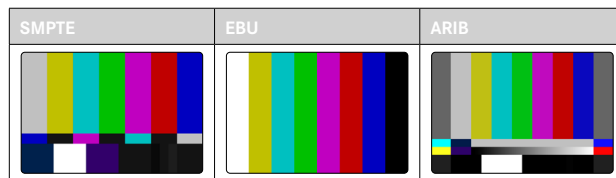

- ▶ W menu głównym wybrać **Video Settings**
- ▶ Wybrać **Color Bar**
- ▶ Wybrać żądane ustawienie (**Off**, **SMPTE**, **EBU**, **ARIB**)

WSKAZÓWKI DOTYCZĄCE OBSŁUGI / EKRANY POMOCY

Niezależnie od aktualnego ustawienia profilu informacyjnych ekranów testowy pojawia się zawsze na początku całkowicie pusty. W prawym górnym rogu pokazywana jest wskazówka dotycząca obsługi. Teksty informacyjne można jednak w każdej chwili wywołać.



Aby wyświetlić informacje i ekrany pomocy

- ▶ Nacisnąć przycisk funkcyjny przypisany do funkcji **Toggle Info Levels**
 - W ustawieniu fabrycznym jest to przycisk **FN**.
 - Znika wskazówka dotycząca obsługi i pojawia się ostatni aktywny profil informacyjny.
 - Następujące ekrany pomocy nie są wyświetlane, dopóki widoczny jest pasek kolorów: Focus Peaking, Histogram, Level Gauge, Clipping/Zebra.

Aby zakończyć wyświetlanie paska kolorów

- ▶ Nacisnąć dżojstik/tylne pokrętko regulacyjne
 - Pasek kolorów i dźwięk testowy zostają wyłączone.

DŹWIĘK TESTOWY

Gdy wywoływany jest pasek kolorów, zawsze w tym samym momencie uruchamiany jest dźwięk testowy o częstotliwości 1 kHz. Wskazówka dotycząca obsługi w prawym górnym rogu wyświetlacza pokazuje aktualną głośność. Dostępne ustawienia: **OFF**, **-20 dB**, **-18 dB**, **-12 dB**. Wybrane ustawienie jest zachowywane dla wszystkich kolejnych wywołań.

Ustawienie fabryczne: **-18 dB**

Aby wyregulować głośność

- ▶ Nacisnąć dżojstik w lewo lub w prawo lub
- ▶ Przekręcić tylne pokrętko w lewo lub w prawo

Wskazówki

- Po dziesięciu sekundach bez zmiany głośności wskazówka dotycząca obsługi znika aż do następnej zmiany.
- W przypadku przesyłania sygnału przez HDMI dźwięk testowy jest emitowany tylko w podłączonym urządzeniu, a nie w aparacie.
- W przypadku przesyłania sygnału przez HDMI w urządzeniu zewnętrznym rozlega się dźwięk testowy, nawet jeśli punkt menu **HDMI Output** jest ustawiony na **Without Audio**.
- W przypadku przesyłania sygnału wyjściowego przez HDMI wskazówka dotycząca obsługi jest pokazywana tylko w Live View aparatu, a nie w urządzeniu zewnętrznym.

ZASTOSOWANIE

W przypadku wysyłania sygnału przez HDMI wartości referencyjne są używane do ustawiania urządzenia zewnętrznego. Niezależnie od tego, wartości referencyjne mogą być rejestrowane na początku nagrania i wykorzystywane później w postprodukcji.

- ▶ Wywołać żądany pasek kolorów
- ▶ W razie potrzeby wyregulować głośność dźwięku testowego lub wyłączyć dźwięk testowy
- ▶ Ewentualnie wyświetlać teksty informacyjne
- ▶ Nacisnąć spust migawki
 - Rozpoczyna się nagrywanie. Dźwięk testowy nie jest już odtwarzany przez głośniki, ale nadal jest nagrywany.
- ▶ Nacisnąć dżojstik/tylne pokrętkę regulacyjną
 - Pasek kolorów i dźwięk testowy zostają wyłączone.
 - Nagranie jest kontynuowane.

REC FRAME

Trwające nagrywanie jest zawsze sygnalizowane przez migającą czerwoną kropkę. Opcja REC Frame oferuje jeszcze wyraźniejsze odzworowanie. Po ustawieniu na **On** cała zawartość ekranu jest zamknięta w ramce. Podczas trwającego nagrywania ma ona kolor czerwony, a w przeciwnym razie jest szara.

Ustawienie fabryczne: **On**

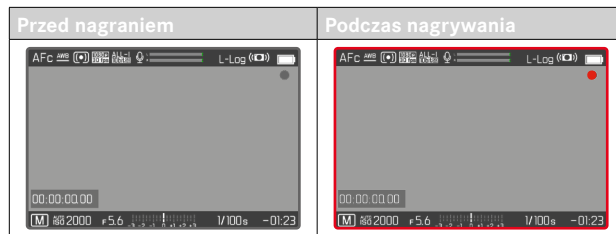

- ▶ W menu głównym wybrać **Video Settings**
- ▶ Wybrać **REC Frame**
- ▶ Wybrać **On/Off**

Aby szybko pokazać lub ukryć REC Frame

Czerwona kropka należy do pasków informacyjnych i jest odpowiednio pokazywana lub ukrywana razem z nimi (poprzez profile informacyjne). Status nagrywania będzie wtedy nadal sygnalizowany przez REC Frame bez zakłócania widoku zawartości obrazu. REC Frame może być również pokazywana lub ukrywana podczas trwającego nagrania.

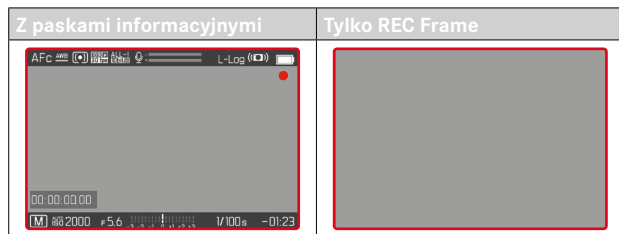

- ▶ Przypisać ustawienia **REC Frame** do przycisku funkcyjnego
- ▶ Nacisnąć przycisk funkcyjny
 - REC Frame jest pokazywana lub ukrywana.

WAVEFORM MONITOR (WFM)

WFM (Waveform Monitor) umożliwia szybką i wiarygodną ocenę rozkładu luminancji i chromatyczności w aktualnej scenie. Ułatwia to wykrycie ewentualnych błędów w obrazie, które mogłyby zostać niezauważone podczas nagrywania z mniejszym ekranem.

Ustawienie fabryczne: **Off**

- ▶ W menu głównym wybrać **Waveform Monitor**
- ▶ Wybrać **On/Off**



Waveform Monitor pokazuje rozkład luminancji dla całego widocznego obrazu w procentach (IRE). Wartość 0% odpowiada wartości luminancji 16 (przy kodowaniu 8-bitowym), wartość 100% odpowiada wartości luminancji 235 (przy kodowaniu 8-bitowym).

Na wyświetlaczu znajdują się ciągłe linie przy 0%, 50% i 100%. Linie przerywane powyżej i poniżej oznaczają odpowiednio wartości 109% i -4%.

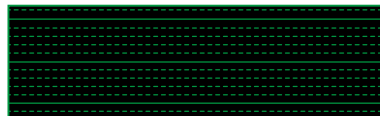



Wskazówki

- Waveform Monitor i histogram nie mogą być wyświetlane równocześnie.
- Waveform Monitor nie jest wyświetlany na urządzeniu zewnętrznym przy przesyłaniu sygnału przez HDMI.
- Waveform Monitor jest dostępny tylko w trybie nagrywania, nie w trybie odtwarzania.
- Kompensacja ekspozycji i wartość ISO (wartość ISO tylko przy bezpośrednim dostępie) mogą być regulowane przez menu paskowe, podczas gdy obraz na ekranie pozostaje widoczny i natychmiast pokazuje efekty wybranego ustawienia. Jeśli Waveform Monitor jest aktywny, pozostaje on w tych przypadkach widoczny i odpowiednio pokazuje również efekty aktualnego ustawienia.

DOSTOSOWYWANIE WIDOKU

Wielkość i położenie Waveform Monitor można dostosować do aktualnych wymagań.

Aby rozpocząć dostosowywanie

- ▶ Długo dotknąć ekranu z [Waveform Monitor](#)
 - W dwóch rogach Waveform Monitor pojawiają się czerwone trójkąty. Wszystkie inne wskazania znikają.

Aby dostosować rozmiar

Rozmiar można regulować w czterech krokach.

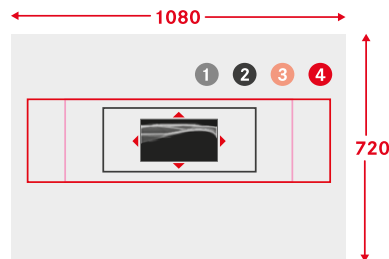

- ▶ Przekręcić tylne pokrętko
(w prawo: powiększanie, w lewo: zmniejszanie)
lub
- ▶ Zsuwać lub rozciągać

Wskazówka

- W EVF Waveform Monitor wydaje się mniejszy niż na ekranie.

Aby dostosować położenie

Położenie może być dowolnie wybierane.

- ▶ Nacisnąć dżojstik w wybranym kierunku lub
- ▶ Dotknąćżądanego miejsca na ekranie

Aby zakończyć dostosowywanie

- ▶ Nacisnąć dżojstik/tylne pokrętkę regulacyjną lub
- ▶ Nacisnąć spust migawki

WSKAZANIE FORMATU OBRAZU

Rzeczywisty zarejestrowany format obrazu zależy od ustawionej rozdzielczości (patrz str. 177). Możliwe jest jednak wyświetlanie kolorowych linii pomocniczych w celu pokazania innych formatów obrazu (np. 4:3). Jednocześnie może być wyświetlanych kilka linii pomocniczych. W ustawieniu fabrycznym nie są wyświetlane żadne linie pomocnicze.



- ▶ W menu głównym wybrać **Video Aspect Ratio**
- ▶ Wybrać żądane ustawienie
(1,33:1 (4:3), 1,66:1 (5:3), 1,78:1 (16:9), 1,85:1 (37:20), 2,35:1, 2,40:1)
- ▶ Wybrać **On/Off**

Wskazówki

- Granice formatu dla szerszego formatu obrazu (niż w przypadku nagrania) są oznaczone poziomymi zielonymi liniami, a granice formatu dla węższego formatu obrazu pionowymi czerwonymi liniami.
- Linie pomocnicze są oznaczone odpowiednim formatem obrazu.

SAFETY AREA

W zależności od używanego urządzenia odtwarzającego podczas odtwarzania niewielka część brzegów obrazu może zostać przycięta. Dlatego możliwe jest pokazywanie „Safety Area” (strefy bezpieczeństwa) o wybranej szerokości. Wokół wybranego fragmentu obrazu pojawi się odpowiednio duża ramka. Jednocześnie może być pokazywanych kilka ramek. W ustawieniu fabrycznym nie są wyświetlane żadne ramki.



- ▶ W menu głównym wybrać **Video Safety Area**
- ▶ Wybrać żądane ustawienie
(30%, 90%, 92,5%, 95%)
- ▶ Wybrać **On/Off**

OŚWIETLENIE WSPOMAGAJĄCE AF

Ponieważ oświetlenie wspomagające AF przeszkadzałoby podczas nagrań, w trybie nagrywania zawsze pozostaje bez funkcji, niezależnie od ustawienia opcji **AF Assist Lamp**.

AKUSTYCZNE POTWIERDZENIE AF

W trybie AF możliwe jest potwierdzenie udanego pomiaru odległości sygnałem akustycznym.

- ▶ W menu głównym wybrać **Camera Settings**
- ▶ Wybrać **Acoustic Signal**
- ▶ Wybrać **AF Confirmation**
- ▶ Wybrać **On**
- ▶ Wybrać **Volume**
- ▶ Wybrać **Low/High**

Wskazówka

- Sygnał pojawia się tylko podczas ustawiania ostrości przed nagraniem, a nie podczas trwającego nagrania.





NAGRYWANIE

Ustawienia opisane w tym rozdziale dotyczą tylko trybu film. Są one częścią menu film i muszą być zawsze wywoływane i ustawiane w trybie film (patrz rozdział „Obsługa kamery” w części „Sterowanie menu”). Pozycje menu o tej samej nazwie w menu zdjęć są od tego niezależne.

Wskazówki

- Ponieważ do nagrań wykorzystywana jest tylko część powierzchni czujnika, zwiększa się odpowiednia efektywna długość ogniskowej i tym samym nieznacznie zmniejszają się klatki.
- Maksymalny rozmiar pliku w przypadku ciągłego nagrywania wynosi 96 GB. Jeśli nagranie przekroczy ten rozmiar pliku, dalsza jego część zostanie automatycznie zapisana w innym pliku.
- W trybie film niektóre pozycje menu nie są dostępne. Wskazuje na to kolor czcionki w odpowiednich liniijkach, który jest szary.
- W przeciwieństwie do trybu zdjęcie, w trybie film dźwistik jest zawsze używany wyłącznie do ustawiania ostrości (pomiar i zapis). Nie dochodzi przy tym do sprzężenia pomiaru ekspozycji i pomiaru odległości, niezależnie od wybranych metod pomiarowych.
- Gdy monitor i EVF są automatycznie wyłączone, system AF jest również wyłączany (patrz str. 85). Jeśli podczas nagrywania przez HDMI ma być używany autofokus, zalecane jest ustawienie **Off**.

TRYB VIDEO I TRYB CINE

Tryb Cine został zoptymalizowany do użytku przez profesjonalne kineamatografy. Redukcja do niezbędnego minimum i użycie terminologii ze świata Cine zapewniają płynne doświadczenie zastosowania.

(Pół)automatyczne programy ekspozycji (**F**, **A**, **S**), jak również automatyczna kontrola czułości na światło (**Auto ISO**, **Floating ISO**) pozostają wyłączone. Światłoczułość jest podana jako **ASA**.

Czas otwarcia migawki nie jest ustawiany bezwzględnie, jak w innych trybach film, lecz jako kąt otwarcia migawki (tzw. shutter angle) w stosunku do wybranej liczby klatek na sekundę.

W połączeniu z odpowiednimi obiektywami, tryb Cine w Leica SL2 pozwala także na użycie parametru T-stop w celu zapewnienia dokładnie takiej samej sytuacji ekspozycji niezależnie od aparatu.

Ustawienie fabryczne: **Video**

- ▶ W menu głównym wybrać **Recording Mode**
- ▶ Wybrać żądane ustawienie (**Video**, **Cine**)

Wskazówka

- Ustawienia czułości na światło (ISO/ASA), przystony i czasu otwarcia migawki są zapisywane dla trybu Video i trybu Cine niezależnie od siebie.

URUCHAMIANIE/WYŁĄCZANIE TRYBU FILM

Przy pierwszym uruchomieniu lub po przywróceniu ustawień fabrycznych aparat znajduje się w trybie foto (w trybie robienia zdjęć). Przełączanie pomiędzy trybem zdjęciowym a trybem film jest możliwe na dwa sposoby:

Za pomocą sterowania dotykowego

Wariant 1

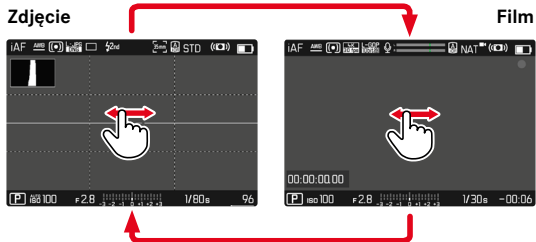

Wariant 2

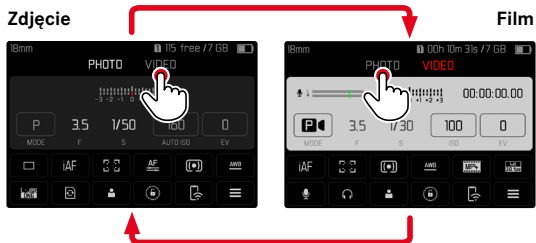

- Kolor ekranu stanu zmienia się odpowiednio.

Za pomocą sterowania przyciskami

- ▶ Nacisnąć przycisk funkcyjny odpowiedzialny za funkcję **Photo - Video**
 - W ustawieniu fabrycznym jest to przycisk **FN**.

Wskazówka

- Aparat przełącza się na ostatnio ustawiony tryb zdjęcie lub film.

URUCHOMIENIE/ZATRZYMANIE NAGRYWANIA



- ▶ Nacisnąć spust migawki
 - Rozpoczyna się nagrywanie.
 - Kropka miga na czerwono.
 - Czas nagrywania trwa.
 - Dioda statusu LED miga.
- ▶ Ponownie nacisnąć spust migawki
 - Kończy się nagrywanie.
 - Kropka świeci się na szaro.

Wskazówki

- Trwające nagrywanie jest pokazywane na górnym wyświetlaczu przez kropkę znajdującą się pod trybem pracy.
- Podstawowe ustawienia nagrywania (patrz str. 176) muszą zostać dopasowane przed rozpoczęciem nagrywania.
- Bezpośredni dostęp do funkcji menu nie jest możliwy podczas nagrywania.

WYŚWIETLANIE I OBSŁUGA PRZEZ USB-PTP Z ZEWNĘTRZNYMI AKCESORIAMI (TAKIMI JAK GIMBALE)

Leica SL2 oferuje możliwość podłączenia gimbala takiego jak DJI Ronin RS2 poprzez USB-PTP. Gimbal wspiera ujęcia bez drgań.

- ▶ W menu głównym wybrać **USB-Modus**
- ▶ Wybrać **PTP** lub **Select on connection**
- ▶ Podłączyć gimbal do aparatu (patrz instrukcja obsługi gimbala).

Po nawiązaniu połączenia PTP, kamerę można wyzwolić poprzez naciśnięcie przycisku wyzwalającego na gimbale.

Gdy aparat jest w trybie MF, wiele modeli gimbali oferuje również możliwość kontroli ostrości aparatu.

Wskazówka

- Jeśli na wyjściach USB i HDMI pracują jednocześnie urządzenia zewnętrzne, ekran aparatu wyłącza się z przyczyn technicznych.



USTAWIANIE OSTROŚCI

W Leica SL2 można ustawić ostrość zarówno automatycznie, jak i ręcznie. Dla funkcji autofokus dostępne są 3 tryby i 4 metody pomiaru. W przypadku użycia obiektywów MF możliwa jest wyłącznie regulacja ręczna.

NAGRYWANIE FILMÓW Z AF

Podczas korzystania z **AFs** ustawianie ostrości odbywa się w zależności od potrzeby. Podczas korzystania z **AFc** oraz **Intelligent AF** ostrość jest stale ustawiana w obszarze pomiaru AF. Ciągłe ustawianie ostrości może być powstrzymywane przez zapis wartości pomiarowych.

NAGRYWANIE FILMÓW Z MF

Ustawianie ostrości odbywa się manualnie za pomocą pierścienia regulacji odległości. W razie potrzeby pomiar AF można przeprowadzić za pomocą dżojstika (tryb pracy odpowiada **AFs**).

Wskazówka

- W każdej chwili można ręcznie zmienić ustawienia funkcji autofocus, naciskając i przytrzymując spust migawki oraz obracając pierścień regulacji odległości. To ustawienie ostrości pozostaje bezmiennie do momentu ponownego zwolnienia spustu migawki.

TRYBY PRACY FUNKCJI AUTOFOKUS

Następujące tryby pracy AF są do dyspozycji: **AFs**, **AFc** oraz **Intelligent AF**. Bieżący tryb AF jest wyświetlany w nagłówku.

Ustawienie fabryczne: **Intelligent AF**

- ▶ W menu głównym wybrać **Focusing**
- ▶ Wybrać **Focus Mode**
- ▶ Wybrać żądane ustawienie (**Intelligent AF**, **AFs**, **AFc**)

INTELIGENTNY AF

Nadaje się do wszystkich motywów. Aparat wybiera automatycznie pomiędzy AFs i AFc.

AFs (single)

Odpowiednia w sytuacji, gdy ustawienie ostrości ma być utrzymywane na stałym poziomie przez dłuższy czas. Umożliwia większą kontrolę nad ustawianiem ostrości i pomaga uniknąć jego błędów.

AFc (continuous)

Nadaje się do ruchomych motywów. Ustawienie ostrości jest stale dostosowywane do motywu znajdującego się w polu pomiaru AF. Umożliwia intuicyjne sterowanie ustawianiem ostrości, zwłaszcza w przypadku korzystania z funkcji Touch AF.

STEROWANIE AUTOFOKUSEM

TOUCH AF

Podczas nagrywania funkcja Touch AF zapewnia intuicyjną kontrolę nad ustawianiem ostrości, nawet jeśli najważniejszy motyw znajdzie się poza centrum kadru. Dalsze informacje patrz str. 194.

- ▶ Dotknąćżądanego miejsca na ekranie
 - Ustawianie ostrości nastąpi po puszczeniu.

PRZERWANIE CIĄGŁEGO USTAWIANIA OSTROŚCI

Ciągłe ponowne ustawianie ostrości może zostać na krótki czas przerwane na skutek zapisania wartości pomiarowej.

W zależności od aktywnego trybu pracy można do tego celu wykonać następujące elementy obsługi:

Inteligentny AF	Spust migawki (naciśnięcie i przytrzymanie)
	Dżojstik (naciśnięcie i przytrzymanie)
AFc	Dżojstik (naciśnięcie i przytrzymanie)

Aparat zapisuje ustawienie ostrości. Gdy ustawianie ostrości jest stałe, ułatwia to zmianę kadru. Tak długo jak element obsługi jest przytrzymywany, ustawienie ostrości pozostaje niezmiennie. Automatyczne ustawianie ostrości zostanie wznowione dopiero po zwolnieniu elementu obsługi.

METODY POMIARU FUNKCJI AUTOFOKUS

Do pomiaru odległości w trybie AF dostępne są różne metody pomiarowe. Udańe ustawienie ostrości sygnalizowane jest zielonym polem pomiarowym, nieudane – czerwonym.

Ustawienie fabryczne: **Multi-Field**

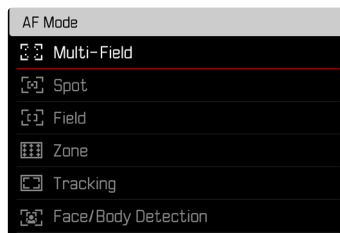

- ▶ W menu głównym wybrać **Focusing**
- ▶ Wybrać **AF Mode**
- ▶ Wybrać żądane ustawienie (**Multi-Field**, **Spot**, **Field**, **Zone**, **Tracking**, **Eye/Face/Body Detection**)

Wskazówka

- Ustawianie ostrości za pomocą AF może się nie powieść.
 - jeśli odległość do obiektu jest zbyt duża (w trybie makro) lub zbyt mała
 - jeśli obiekt nie jest wystarczająco oświetlony

POMIAR MATRYCOWY

Kilka pól pomiarowych jest rejestrowanych w pełni automatycznie.

SPOT/POMIAR POŁOWY

Obie metody wykrywają tylko te części motywu, które znajdują się w obrębie odpowiednich pól pomiarowych AF. Pola pomiarowe są oznaczone małą ramką (pomiar pola) lub krzyżykiem (pomiar punktowy). Dzięki szczególnie małemu zakresowi pomiarowemu pomiar punktowy pozwala na ustawienie ostrości bardzo małych szczegółów motywu. W tym celu pole pomiarowe AF można przesunąć w inne miejsce.

Nieco większy zakres pomiarowy pomiaru połowego jest mniej krytyczny przy nakierowywaniu, ale nadal umożliwia pomiar selektywny.

▶ Nacisnąć dżojstik w wybranym kierunku

lub

▶ Dotknąćżądanego miejsca na ekranie
(z aktywnym Touch AF)

Wskazówki

- W obu przypadkach pola pomiarowe pozostają na ostatnio ustalonych pozycjach nawet po zmianie metody pomiaru i wyłączeniu kamery.
- W przypadku połączenia metody pomiaru ekspozycji **Spot** z metodami pomiaru AF **Spot**, **Field** i **Zone** następuje sprzężenie pól pomiarowych. Pomiar ekspozycji odbywa się wtedy w miejscu określonym przez pole pomiarowe AF nawet, jeśli jest ono przesunięte.

ZONE

W tej metodzie pomiarowej kadry motywów są rejestrowane w grupie sąsiadujących ze sobą pól 5x5.

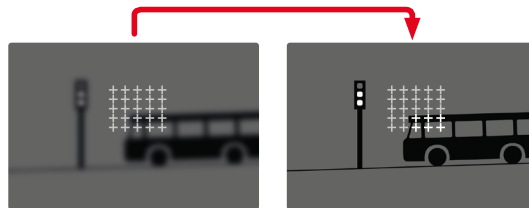

Po wprowadzeniu ustawienia wyświetlane są pola pomiarowe, w których części motywu mają ustawioną ostrość.

ŚLEDZENIE

Ten wariant pomiaru pola jest pomocny przy rejestracji poruszających się motywów. Po jednokrotnym uchwyceniu motywu znajdującego się w polu pomiaru ostrość jest ustawiana w sposób ciągły.

- ▶ Nakierować pole pomiaru na żądany motyw (pochylając kamerę lub przesuwając pole pomiarowe)
- ▶ Nacisnąć i przytrzymać spust migawki

lub

- ▶ Nacisnąć i przytrzymać dżojстик
 - Motyw jest ogniskowany.
 - Pole pomiarowe „podąża” za zapisanym motywem i jest on stale ogniskowany.

Wskazówka

- Ta metoda pomiaru ustawia ostrość w sposób ciągły, nawet jeśli jako tryb AF ustawiony jest AFs.

POZYCJA WYJŚCIOWA W FUNKCJI ŚLEDZENIA

Ustawienie fabryczne: **Center**

Możliwe jest określenie, od której pozycji funkcja śledzenia ma się rozpocząć.

Center	Środek ekranu
Last Position	Pozycja końcowa ostatnio zastosowanej funkcji śledzenia
Recall	Pozycja początkowa ostatnio zastosowanej funkcji śledzenia

- ▶ W menu głównym wybrać **Focusing**
- ▶ Wybrać **AF Setup**
- ▶ Wybrać **AF Tracking Start Position**
- ▶ Wybrać żądane ustawienie (**Last Position**, **Recall**, **Center**)

ROZPOZNAWANIE OSÓB (ROZPOZNAWANIE TWARZY)

Funkcja rozpoznawania osób jest dodatkowym elementem rozpoznawania twarzy. Oprócz biometrycznych wzorców twarzy, rozpoznawane są również wzorce ciała i następnie wykorzystywane przy ustawianiu ostrości. W ten sposób rozpoznana osoba może być nadal śledzona, nawet jeśli jej twarz nie jest widoczna przez pewien czas. Szczególnie w przypadku, gdy w kadrze znajduje się kilka osób, funkcja ta zapobiega również niezamierzonemu „przeskakiwaniu” na inne twarze.

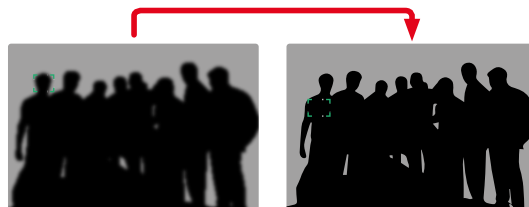



Jeśli podczas rozpoznawania twarzy zostanie wykryte oko, dojdzie do ogniskowania na nie. Jeśli wykryto kilka oczu, można wybrać oko, na którym ma zostać ustawiona ostrość. Aktualnie wybrane oko jest podświetlone.

Ponadto, jeśli na zdjęciu znajduje się kilka twarzy, można łatwo wybrać żadaną twarz.

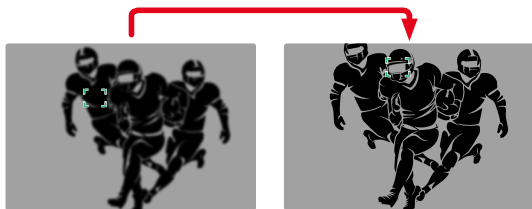

Aby przełączać między twarzami

- ▶ Nacisnąć dżojstik w wybranym kierunku

Aby zmienić oko, na którym ma zostać ustawiona ostrość

- ▶ Nacisnąć dżojstik

USTAWIENIA AF

CZUŁOŚĆ

Określa czułość pomiaru kontrastu.

Ustawienie fabryczne: 0

- ▶ W menu głównym wybrać **Focusing**
- ▶ Wybrać **AF Setup**
- ▶ Wybrać **AF Sensitivity**
- ▶ Wybrać żądane ustawienie
(-3, -2, 1, 0, +1, +2, +3)

SZYBKOŚĆ

W przypadku mniej szybko poruszających się motywów dobrze jest ustawić szybkość AF na nieco niższą wartość. W ten sposób można uniknąć zbyt gwałtownych zmian ostrości. W przypadku bardzo szybko poruszających się motywów, wysokie ustawienie zapewni prawidłowe ustawienie ostrości.

Ustawienie fabryczne: 0

- ▶ W menu głównym wybrać **Focusing**
- ▶ Wybrać **AF Setup**
- ▶ Wybrać **AF Speed**
- ▶ Wybrać żądane ustawienie
(-5, -4, -3, -2, -1, 0, +1, +2, +3, +4, +5)

OGRANICZENIE OSTROŚCI

Zakres ogniskowania może być ograniczony do zakresu makro. Znacznie przyspiesza to automatyczne ustawianie ostrości.

Ustawienie fabryczne: **Off**

- ▶ W menu głównym wybrać **Camera Settings**
- ▶ Wybrać **Focus Limit (Macro)**
- ▶ Wybrać **On/Off**

Wskazówki

- Zakres ogniskowania różni się w zależności od obiektywu (zob. odpowiednią instrukcję).
- Ta funkcja nie jest dostępna dla niektórych obiektywów:
 - obiektywy mocowane za pomocą adaptera (n p. obiektywy Leica M z L-adapterem M)
 - niektóre obiektywy Leica SL

SZYBKE USTAWIANIE AF

Szybkie ustawianie AF pozwala na następujące funkcje:

- Szybka zmiana metody pomiarowej AF
- Zmiana rozmiaru pola pomiarowego (tylko **Field** i **Face/Body Detection**)

Obraz w wizjerze pozostaje widoczny przez cały czas trwania ustawienia.

WYWOŁANIE SZYBKIEGO USTAWIENIA AF

- ▶ Dotknąć na ekran i przytrzymać
 - Wszystkie pomocnicze elementy wyświetlania są ukryte.
 - Jeśli metoda pomiaru jest ustawiona na **Field/Face/Body Detection** w dwóch rogach pola pomiarowego pojawiają się czerwone trójkąty.



- We wszystkich innych trybach AF bezpośrednio pojawia się menu paskowe **AF Mode**.

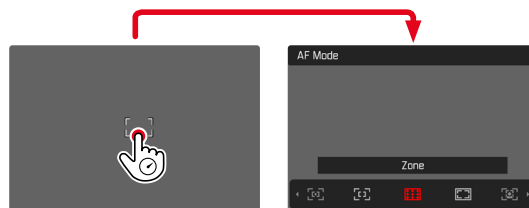

ZMIANA WIELKOŚCI POLA POMIAROWEGO AF

(tylko **Field** i **Face/Body Detection**)

- ▶ Przekręcić tylne pokrętko

lub

- ▶ Zsuwać lub rozciągać
 - Rozmiar pola pomiarowego AF można regulować w 3 krokach.

ZMIANA METODY POMIARU AF

Jeśli aktywnym trybem AF jest **Field** lub **Face/Body Detection**, należy najpierw przejść do menu paskowego **AF Mode**:

- ▶ Przekręcić przednie pokrętko regulacyjne
 - Pojawia się menu paskowe **AF Mode**.
- ▶ Wybrać żądaną metodę pomiaru
 - Regulacji można dokonać również za pomocą przedniego pokrętkła.
 - Po ok. 3 s ustawienie zostanie automatycznie zaakceptowane, a menu paskowe zniknie.

Wskazówki

- Ta funkcja nie jest dostępna podczas trwającego nagrywania.
- Szybkie ustawienie AF można wywołać tylko wtedy, gdy aktywna jest funkcja **Touch AF** (patrz str. 194).

FUNKCJE POMOCNICZE AF

POWIĘKSZENIE W TRYBIE AF

Dla lepszej oceny ustawień, powiększenie może być wywołane niezależnie od ostrości.

W tym celu należy przypisać funkcję **Magnification** do jednego z przycisków funkcyjnych (patrz str. 71).

Aby przypisać funkcję do przycisku funkcyjnego

- ▶ Patrz str. 71

Aby wywołać powiększenie

- ▶ Nacisnąć przycisk funkcyjny
 - Pojawi się powiększony kadr. Jego pozycja zależy od położenia pola pomiarowego AF.
 - Prostokąt wewnątrz ramki po prawej stronie pokazuje aktualne powiększenie i pozycję pokazanego fragmentu.
 - Powiększenie zaczyna się od 1. z poziomów powiększenia.

Aby regulować powiększenie

- ▶ Przekręcić tylne/przednie pokrętko regulacyjne

Aby zmienić pozycję kadru

- ▶ Dowolnie przeciągając, przesunąć pozycję fragmentu na powiększonym zdjęciu

lub

- ▶ Nacisnąć dżojstik w wybranym kierunku

Aby zakończyć powiększenie

- ▶ Nacisnąć spust migawki





Wskazówki

- Powiększenie pozostaje aktywne do momentu jego wyłączenia.
- Ostatnio użyty poziom powiększenia jest zachowywany przy następnym wywołaniu funkcji.
- Ta funkcja nie jest dostępna podczas trwającego nagrywania.

OŚWIETLENIE WSPOMAGAJĄCE AF

Oświetlenie wspomagające AF nie jest aktywne w trybie film.

AKUSTYCZNE POTWIERDZENIE AF

W trybie AF możliwe jest potwierdzenie udanego pomiaru ostrości sygnałem akustycznym (patrz str. 85).

Wskazówka

- Ta funkcja nie jest dostępna podczas trwającego nagrywania.

PRZESUWANIE POLA POMIARU AF

Wszystkie metody pomiaru AF pozwalają na przesunięcie punktu AF przed ustawieniem ostrości.

- ▶ Nacisnąć dźwistik w wybranym kierunku lub
- ▶ Dotknąćżądanego miejsca na ekranie (z aktywnym Touch AF)

Wskazówki

- Pole pomiarowe pozostaje w ostatniej pozycji użytej dla tej metody pomiaru AF nawet po zmianie metody pomiaru AF i wyłączeniu aparatu.
- W przypadku połączenia metody pomiaru ekspozycji **Spot** z metodami pomiaru AF **Spot**, **Field** i **Zone** następuje sprzężenie pól pomiarowych. Pomiar ekspozycji odbywa się wtedy w miejscu określonym przez pole pomiarowe AF nawet, jeśli jest ono przesunięte.

RĘCZNE USTAWIANIE OSTROŚCI (MF)

Ręczne ustawianie ostrości zapewnia większą kontrolę i jest mniej podatne na błędy niż tryby AF.

- ▶ W menu głównym wybrać **Focusing**
- ▶ Wybrać **Focus Mode**
- ▶ Wybrać **MF**

- ▶ Rozpocząć nagrywanie
- ▶ Przekręcić pierścień regulacji odległości, aby ustawić żądaną ostrość

FUNKCJE POMOCNICZE MF

Do ręcznego pomiaru ostrości dostępne są następujące funkcje pomocnicze.

FOCUS PEAKING

Dzięki tej funkcji pomocy krawędzie ostro ustawionych części motywu są wyróżnione kolorem.

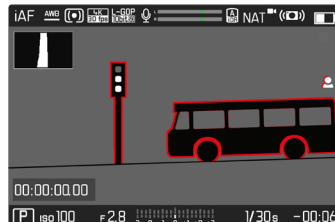

Przy aktywnej funkcji Focus Peaking po prawej stronie wyświetlacza pojawia się symbol  pokazujący użyty kolor. Kolor oznakowań można ustawiać. Możliwe jest również dostosowywanie czułości. Aktywacja tej funkcji jest sterowana za pomocą profili informacyjnych (patrz str. 197).

- ▶ Włączyć funkcję
- ▶ Przekręcić pierścień ustawiania odległości tak, aby wybrane części motywu były zaznaczone

Wskazówka

- Oznaczenie ostro przedstawionych części motywu opiera się na kontraście motywu, tzn. na różnicach między światłem a ciemnością. Wskutek tego części motywu o wysokim kontraście mogą zostać błędnie zaznaczone, nawet jeśli nie są ostre.



POWIĘKSZENIE W TRYBIE MF

Im większe jest pokazanie szczegółów motywu, tym lepiej można ocenić i ustawić ich ostrość.

Funkcja ta może być aktywowana automatycznie podczas ręcznego ustawiania ostrości lub wywoływana niezależnie.

WYWOŁANIE PIERŚCIENIEM USTAWIANIA ODLEGŁOŚCI

Przy obracaniu pierścienia regulacji odległości fragment kadru jest automatycznie wyświetlany w powiększeniu.

- ▶ W menu głównym wybrać **Focusing**
- ▶ Wybrać **Focus Assist**
- ▶ Wybrać **Auto Magnification**
- ▶ Wybrać **On**
- ▶ Przekręcić pierścień regulacji odległości
 - Pojawi się powiększony kadr. Jego pozycja zależy od położenia pola pomiarowego AF.
 - Prostokąt wewnątrz ramki po prawej stronie pokazuje aktualne powiększenie i pozycję pokazanego fragmentu.
 - Powiększenie zaczyna się od 1. z 3 poziomów powiększenia.

Aby regulować powiększenie

- ▶ Przekręcić tylne/przedne pokrętkę regulacyjną

Aby zmienić pozycję kadru

- ▶ Dowolnie przeciągając, przesunąć pozycję fragmentu na powiększonym zdjęciu

lub

- ▶ Nacisnąć dżojstik w wybranym kierunku

Aby zakończyć powiększenie

- ▶ Nacisnąć spust migawki
- lub
- ▶ Zmniejszyć powiększenie, aż ponownie pojawi się pełny widok

Wskazówki

- Po około 5 sekundach od ostatniego obrotu pierścieniem ustawiania odległości powiększenie jest automatycznie deaktywowane.
- Ta funkcja nie jest dostępna podczas trwającego nagrywania.

WYWOŁANIE ZA POMOCĄ PRZYCIŚKU FUNKCYJNEGO

Funkcja może zostać przyporządkowana przyciskiem funkcyjnym.

Aby przypisać funkcję do przycisku funkcyjnego

- ▶ Patrz str. 71

Aby wywołać powiększenie

- ▶ Nacisnąć przycisk funkcyjny
 - Pojawi się powiększony kadr. Jego pozycja zależy od położenia pola pomiarowego AF.
 - Prostokąt wewnątrz ramki po prawej stronie pokazuje aktualne powiększenie i pozycję pokazanego fragmentu.
 - Powiększenie zaczyna się od 1. z 3 poziomów powiększenia.

Aby regulować powiększenie

- ▶ Przekręcić tylne/przedne pokrętkę regulacyjną

Aby zmienić pozycję kadru

- ▶ Dowolnie przeciągając, przesunąć pozycję fragmentu na powiększonym zdjęciu

lub

- ▶ Nacisnąć dżojstik w wybranym kierunku

Aby zakończyć powiększenie

- ▶ Nacisnąć spust migawki

Wskazówka

- Powiększenie pozostaje aktywne do momentu jego wyłączenia.

WSKAŹNIK OSTROŚCI

W przypadku ręcznego ustawiania ostrości informacje o ustawieniu są wyświetlane na górnym wyświetlaczu.

- Tryb ustawiania ostrości MF: gdy naciśnięty jest spust migawki
- Tryb ustawiania ostrości AF: gdy naciśnięty i przytrzymany jest spust migawki i następnie pierścień regulacji odległości jest przekreślony

Wyświetlana jednostka miary może zostać zmieniona (m lub ft), patrz str. 81.

Wskazówka

- Dane o ostrości są szacowane na podstawie pozycji ostrości przekazywanej przez obiektyw.

FOLLOW FOCUS

Funkcja ta umożliwia automatyczne przejście do ustawień ostrości (pozycji ogniskowania). Można zdefiniować z góry do trzech takich pozycji ogniskowania i opcjonalnie zapisać czas wyprzedzenia. Po wywołaniu pozycji aparat automatycznie ustawia ostrość na ustaloną wartość. Przejście odbywa się całkowicie płynnie i z ustaloną prędkością. W ten sposób można zapewnić płynne przejścia, które są tak niezauważalne, jak to tylko możliwe. Warunkiem jest, aby odpowiednie ostrości były znane z góry.

Zdefiniowane pozycje ogniskowania mogą być wywoływane pojedynczo lub podchodzić jedna po drugiej w automatycznej sekwencji.

- ▶ W menu głównym wybrać **Focusing**
- ▶ Wybrać **Focus Mode**
- ▶ Wybrać **Follow Focus**
- ▶ Wybrać **Focus Position**
 - Follow Focus jest aktywowany. Menu Follow Focus pojawia się.



- Menu Follow Focus pozostaje wyświetlone do momentu zakończenia działania funkcji.

SPOSÓB DZIAŁANIA FUNKCJI

Funkcja ta działa niezależnie od tego, czy w danej chwili odbywa się nagrywanie, czy nie. Odpowiednio, wszystkie operacje opisane poniżej mogą być również wykonywane podczas trwającego zapisu. Możliwe jest również rozpoczęcie i zatrzymanie nagrywania podczas trwającej sekwencji ustawiania ostrości lub wyjście z menu Follow Focus podczas nagrywania.

Wskazówki

- Tak długo, jak funkcja jest aktywna, obowiązują następujące ograniczenia:
 - W zależności od przyporządkowania nie wszystkie przyciski funkcyjne są dostępne.
 - Nie można korzystać z EVF.
- **Follow Focus** nie jest dostępny w następujących warunkach:
 - Nagrywanie w zwolnionym tempie
 - W przypadku korzystania z adaptera obiektywu
 - W przypadku korzystania z obiektywów MF
 - W przypadku korzystania z obiektywów z przełącznikiem AF/MF, jeśli wybrane jest ustawienie MF

MENU FOLLOW FOCUS

Obsługa odbywa się wyłącznie poprzez sterowanie dotykowe.

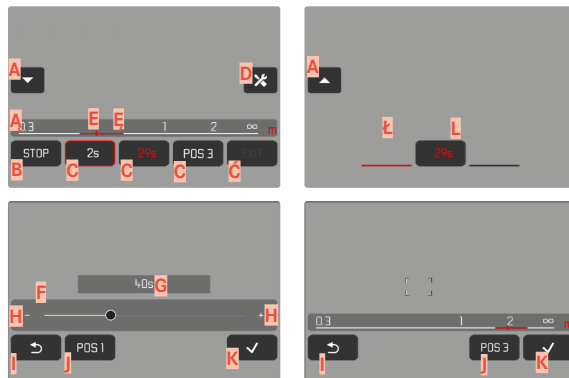

- A** Przycisk do otwierania i zamykania menu Follow Focus
- A** Pasek regulacji odległości ogniskowania (odległość ogniskowania w m lub ft)
- B** Przycisk „START” (uruchamia sekwencję automatycznego ustawiania ostrości)
- C** Pozycje ogniskowania
- C** Przycisk „EXIT” (wyjście z menu Follow Focus)
- D** Przycisk „Edytuj” (tylko dla pozycji ogniskowania, które zostały już zdefiniowane)
- E** Wyświetlenie ustawionej ostrości
- E** Wyświetlenie zakresu ostrości (zakres głębi ostrości, zależny od odległości, na którą ustawiono ostrość oraz wartości przysłony)
- F** Pasek regulacyjny czasu wyprzedzenia
- G** Ustawiony czas wyprzedzenia
- H** Przyciski „plus” i „minus”
- I** Przycisk „Wstecz”
- J** Aktualnie wybrana pozycja ogniskowania
- K** Przycisk „Potwierdź”
- L** Bieżący czas wyprzedzenia
- L** Aktualnie ustawiona pozycja ogniskowania

Aby zapewnić lepszą widoczność, menu Follow Focus można ograniczyć do najważniejszych elementów.

- ▶ Dotknąć przycisk **A**
 - Menu Follow Focus przełącza się między widokiem pełnym i zredukowanym.

Wskazówka

- W widoku zredukowanym nie można bezpośrednio wybrać pozycji ogniskowania.

PRZYGOTOWANIE

DEFINIOWANIE POZYCJI OGNISKOWANIA

- ▶ Dotknąć na żądaną pozycję ogniskowania
 - Pojawi się menu do ustawiania czasu wyprzedzenia.

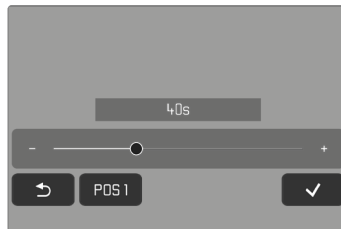

Aby ustawić czas wyprzedzenia

Można ustawić czas wyprzedzenia do 120s (domyślnie 0s).

- ▶ Dotknąć przycisk „plus” lub „minus”
lub
- ▶ Dotknąć na żądane ustawienie bezpośrednio na pasku ustawień
 - Wybrany czas jest wyświetlany nad paskiem ustawień.
- ▶ Dotknąć przycisk „Potwierdź”
 - Pojawi się menu do ustawiania ostrości.

Aby ustawić ostrość



- ▶ Ustawić żadaną ostrość
 - Ustawianie ostrości można wykonać ręcznie lub za pomocą AFs (dżojstik/touch AF). Spust migawki pozostaje zablokowany.
 - Pasek ustawień pokazuje ustawioną ostrość.
- ▶ Dotknąć przycisk „Potwierdź”
 - Wyświetlacz powróci do górnego poziomu menu Follow Focus.

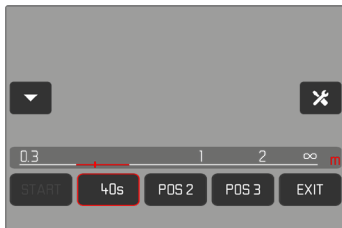

- Aktualnie ustawiona pozycja ogniskowania jest oznaczona czerwoną ramką. Pasek ustawień pokazuje ustawioną ostrość.
- W miejsce **POS 1**, **POS 2** albo **POS 3** będzie pokazywany ustawiony czas wyprzedzenia.

Aby anulować ustawienie

- ▶ Dotknąć przycisk „Wstecz”
 - Wyświetlacz powróci do ostatniego poziomu menu.

ZMIANA POZYCJI OGNISKOWANIA

- ▶ Dotknąć na żądany przycisk
 - Pojawi się przycisk „Wdytuj”.

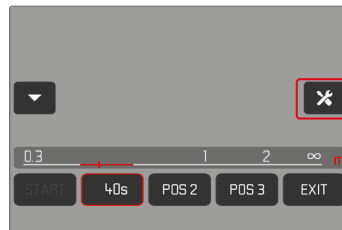

- ▶ Dotknąć przycisk „Edytuj”
 - Ewentualnie trwające ustawienie czasu wyprzedzenia zostaje anulowane.
 - Pojawi się menu do ustawiania czasu wyprzedzenia.
- ▶ Można zdefiniować pozycje ogniskowania na nowo

ZASTOSOWANIE

Funkcji **Follow Focus** można używać na dwa sposoby.

- Wstępnie zdefiniowane pozycje ogniskowania są wywoływane indywidualnie w zależności od potrzeb.
- Wszystkie zdefiniowane pozycje ogniskowania są wybierane jedna po drugiej w całości automatycznej sekwencji.

Oba zastosowania można również łączyć.



WYWOŁANIE NA ŻĄDANIE

Zdefiniowane pozycje ogniskowania mogą być wywoływane dowolną ilość razy.

Z czasem wyprzedzania

- Aktywny czas wyprzedzania jest wyświetlany na czerwono i odliczany w dół.
- Następnie rozpoczyna się przejście do żądanej pozycji ogniskowania.

Bez czasu wyprzedzania

- Przejście do żądanej pozycji ogniskowania rozpoczyna się automatycznie.
- ▶ Dotknięcie na żądaną pozycję ogniskowania
 - Aparat ustawia ogniskowanie z ustawioną prędkością na ustawioną ostrość (po upływie ustawionego czasu wyprzedzania).



Wskazówka

- Dopóki przejście do pozycji ogniskowania nie zostało zakończone, można je anulować przyciskiem „STOP”.

SEKWENCJA AUTOMATYCZNA

Jeśli zdefiniowane zostały co najmniej dwie pozycje, mogą one przechodzić automatycznie jedna po drugiej.

URUCHAMIANIE

- ▶ Zdefiniować co najmniej dwie pozycje ogniskowania
- ▶ Dotknąć przycisk „START”
 - Przycisk „START” zmienia się na „STOP” tak długo, jak długo trwa sekwencja.
 - Wszystkie zdefiniowane pozycje ogniskowania są wywoływane jedna po drugiej (jeśli to konieczne, po upływie odpowiedniego czasu wyprzedzenia).



W czasie trwania sekwencji ustawiania ostrości wszystkie inne przyciski są zablokowane.

Wskazówka

- Sekwencja automatycznego ustawiania ostrości może być uruchamiana tak często, jak jest to pożądane. Po ponownym uruchomieniu sekwencji ostrości, zaczyna się ona od początku.

PRZERWIJ

- ▶ Dotknąć przycisk „STOP”
 - Bieżąca sekwencja ustawiania ostrości zostanie anulowana.

Aby sekwencja automatycznego ustawiania ostrości rozpoczęła się natychmiast po rozpoczęciu nagrywania

Sekwencja automatycznego ustawiania ostrości może być uruchamiana automatycznie przy rozpoczęciu nagrywania.

- ▶ W menu głównym wybrać **Focusing**
- ▶ Wybrać **Focus Mode**
- ▶ Wybrać **Follow Focus**
- ▶ Wybrać **Start FF with Recording**
- ▶ Wybrać **On/Off**

Aby wyjść z funkcji

- ▶ Anulować ewentualnie trwającą sekwencję
- ▶ Dotknąć przycisk „EXIT”
 - Podczas trwającej sekwencji ustawiania ostrości przycisk „EXIT” nie jest dostępny.

DALSZE USTAWIENIA

SZYBKOŚĆ

Szybkość, z jaką następuje przejście z jednej pozycji ogniskowania do drugiej jest regulowana. To ustawienie ma zastosowanie do wszystkich przejść.

- ▶ W menu głównym wybrać **Focusing**
- ▶ Wybrać **Focus Mode**
- ▶ Wybrać **Follow Focus**
- ▶ Wybrać **Speed**
- ▶ Wybrać żądane ustawienie
(**Very Low**, **Low**, **Medium**, **High**, **Very High**)

NASTĘPUJĄCY TRYB USTAWIANIA OSTROŚCI

Po wyjściu z trybu można automatycznie przełączyć się na ustawiony tryb ostrości (n. p. **MF**) lub na ostatnio używany tryb ostrości.

- ▶ W menu głównym wybrać **Focusing**
- ▶ Wybrać **Focus Mode**
- ▶ Wybrać **Follow Focus**
- ▶ Wybrać **Return to**
- ▶ Wybrać żądane ustawienie
(**Intelligent AF**, **AFs**, **AFc**, **MF**, **Previous setting**)

CZUŁOŚĆ ISO

(Tryb film)

Ustawienie ISO obejmuje całkowity zakres od ISO 50 do ISO 50 000, co pozwala na dostosowanie do odpowiednich sytuacji, w zależności od potrzeb.

W przypadku ręcznego ustawienia czasu otwarcia migawki istnieje większa swoboda w stosowaniu pożądanej kombinacji czasu otwarcia migawki i przysłony. W ramach ustawień automatycznych możliwe jest ustawienie priorytetów.

Ustawienie fabryczne: **ISO 100**

STAŁE WARTOŚCI ISO

Można wybrać wartości od ISO 50 do ISO 50 000. Ręczna regulacja ISO odbywa się w krokach 1/2 EV lub 1/3 EV, w zależności od ustawienia **EV Increment**. Liczba dostępnych wartości ISO zależy więc od **EV Increment**.

- ▶ W menu głównym wybrać **ISO**
- ▶ Wybrać żądane ustawienie

Wskazówka

- Szczególnie przy wysokich wartościach ISO i późniejszej obróbce obrazu mogą być widoczne zakłócenia oraz pionowe i poziome pasy, zwłaszcza w większych i równomiernie rozjaśnionych obszarach motywu.





USTAWIANIE AUTOMATYCZNE

Czułość jest automatycznie dostosowywana do jasności zewnętrznej lub danej kombinacji czasu otwarcia migawki i przysłony. Wraz z priorytetem przysłony rozszerza to zakres automatycznej kontroli ekspozycji. Automatyczna kontrola czułości ISO odbywa się w krokach 1/2 EV lub 1/3 EV, w zależności od ustawienia **EV Increment**.

- ▶ W menu głównym wybrać **ISO**
- ▶ Wybrać **Auto ISO**

Wskazówka

- Ta funkcja nie jest dostępna w trybie Cine.

OGRANICZYĆ ZAKRESY OGNISKOWANIA

Można ustawić maksymalną wartość ISO, aby ograniczyć zakres ustawień automatycznych (**Maximum ISO**). Ponadto można również ustawić maksymalny czas ekspozycji. W tym celu dostępne są ustawienia automatyczne oraz stałe najdłuższe czasy otwarcia migawki w zakresie **1/30 s** i **1/2000 s**.

OGRANICZENIE WARTOŚCI ISO

Dostępne są wszystkie wartości od ISO 100.

Ustawienie fabryczne: **6400**

- ▶ W menu głównym wybrać **Auto ISO Settings**
- ▶ Wybrać **Maximum ISO**
- ▶ Wybrać żądaną wartość

OGRANICZENIE CZASU OTWARCIA MIGAWKI

Ustawienie fabryczne: **Auto**

- ▶ W menu głównym wybrać **Auto ISO Settings**
- ▶ Wybrać **Shutter Speed Limit**
- ▶ Wybrać żądaną wartość
(**Auto**, **1/2000**, **1/1000**, **1/500**, **1/250**, **1/125**, **1/60**, **1/30**)

DYNAMICZNE USTAWIENIE ISO

Tylne i przednie pokrętło można skonfigurować tak, aby umożliwić ręczne ustawienie czułości ISO w czasie rzeczywistym. W trybach pracy **S**, **A** i **M** jest tak już w ustawieniu fabrycznym. Obracanie pokrętła powoduje cykliczne przechodzenie przez wszystkie wartości dostępne w menu **ISO**. Oznacza to, że można również wybrać **Auto ISO**.

FLOATING ISO

Funkcja ta stanowi uzupełnienie funkcji Auto ISO. W przypadku wielu obiektywów zmiennoogniskowych zmiana ogniskowej powoduje zmianę jasności. Floating ISO reguluje w tej sytuacji czułość z drobnymi przyrostami, a jednocześnie zapewnia, że wybrane ustawienia wartości przysłony i czasu otwarcia migawki pozostają stałe w (pół) automatycznych trybach ekspozycji. Dzięki temu unika się widocznych skoków jasności, zwłaszcza w nagraniach.

Ustawienie fabryczne: **On**

- ▶ W menu głównym wybrać **Floating ISO**
- ▶ Wybrać **On**

Wskazówki

- **Floating ISO** może działać tylko wtedy, gdy pierwotne ustawienie ISO pozwala na zmianę, tzn. gdy najwyższe/najniższe ustawienie ISO nie jest używane. W przeciwnym wypadku pokazywany jest symbol ostrzegawczy **Floating ISO**.
- Ta funkcja nie jest dostępna w trybie Cine.



CZUŁOŚĆ ASA

(Tryb Cine)

W trybie Cine czułość jest z zasady ustawiana ręcznie. Pozycja menu **Exposure Index** zastępuje pozycję menu **ISO**. Podana wartość jest w jednostkach ASA. Ustawianie automatyczne (Auto ISO/Floating ISO) nie są dostępne.

Ustawienie fabryczne: **400 ASA**

▶ W menu głównym wybrać **ISO**

▶ Wybrać żądane ustawienie

(**50 ASA**, **100 ASA**, **200 ASA**, **400 ASA**, **800 ASA**, **1600 ASA**, **3200 ASA**, **6400 ASA**, **12500 ASA**, **25000 ASA**, **50000 ASA**)

BALANS BIELI

Balans bieli zapewnia neutralne odwzorowanie kolorów w każdym świetle. Polega on na tym, że aparat jest z góry nastawiany do tego, jaki kolor światła ma być odtworzony jako biały.

Do tego celu dostępne są cztery opcje:





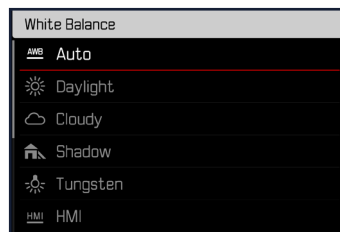

- sterowanie automatyczne
- ustalone ustawienia domyślne
- regulacja ręczna przez pomiar
- bezpośrednie ustawienie temperatury barwowej

Ustawienie fabryczne: **Auto**



STEROWANIE AUTOMATYCZNE/PRESETY



- **Auto**: sterowanie automatyczne, które zapewnia neutralne wyniki w większości sytuacji
- Różne presety dla najczęstszych źródeł światła:

 Daylight	Do zdjęć w plenerze w pełnym słońcu
 Cloudy	Do zdjęć w plenerze przy zachmurzonym niebie
 Shadow	Do zdjęć plenerowych z głównym obiektem w cieniu
 Tungsten	Do fotografowania w pomieszczeniach z (przeważającym) światłem żarowym
 HMI	Do fotografowania w pomieszczeniach z (przeważającym) oświetleniem lampami metalohalogenkowymi
 Fluorescent (warm)	Do fotografowania w pomieszczeniach z (przeważającym) oświetleniem świetłówkowym o ciepłej barwie światła
 Fluorescent (cool)	Do fotografowania w pomieszczeniach z (przeważającym) oświetleniem świetłówkowym o chłodnej barwie światła
 Flash	W przypadku fotografowania z lampą błyskową

- ▶ W menu głównym wybrać **White Balance**
- ▶ Wybrać żądane ustawienie

REGULACJA RĘCZNA PRZEZ POMIAR

( **Graycard** /  **Graycard Live View**)

Wariant  **Graycard** najlepiej nadaje się do motywów, na których wyraźnie widoczne są neutralnie szare lub czysto białe obszary. Jeśli tak nie jest, lub jeśli pomiar ma być oparty na niecentrycznych szczegółach, bardziej odpowiedni jest podgląd  **Graycard Live View**.

Wskazówka

- Ustalona w ten sposób wartość pozostaje zapisana (tzn. jest używana dla wszystkich kolejnych nagrań) do momentu wykonania nowego pomiaru lub wybrania jednego z innych ustawień balansu bieli.

GRAYCARD

Ten wariant pomiaru wychwytuje wszystkie odcienie kolorów w polu pomiarowym i oblicza z nich średnią wartość szarości.

- ▶ W menu głównym wybrać **White Balance**
- ▶ Wybrać **Gray card**
 - Na ekranie pojawia się:
 - obraz w oparciu o automatyczny balans bieli
 - ramka pośrodku obrazu

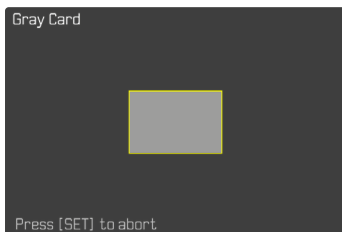

- ▶ Ustawić pole pomiarowe na białą lub neutralnie szarą powierzchnię
 - Obraz na ekranie zmienia się dynamicznie w zależności od obszaru odniesienia w ramce.

Aby przeprowadzić pomiar

- ▶ Nacisnąć spust migawki
lub
- ▶ Nacisnąć dżojstik/tylne pokrętko regulacyjne
 - Pomiar zostanie przeprowadzony.

Aby przerwać pomiar

- ▶ Nacisnąć przycisk **FN**

GRAYCARD LIVE VIEW

Ten wariant pomiaru rejestruje tylko tonację barwną odpowiednią dla danego pola pomiarowego i na jej podstawie oblicza wartość szarości.

- ▶ W menu głównym wybrać **White Balance**
- ▶ Wybrać **Graycard Live View**
 - Na ekranie pojawia się:
 - obraz w oparciu o automatyczny balans bieli
 - krzyż pośrodku obrazu

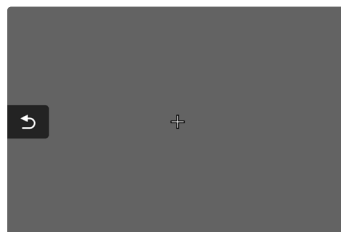

- ▶ Ustawić pole pomiarowe na białą lub neutralnie szarą powierzchnię

Aby przesunąć pole pomiarowe

- ▶ Nacisnąć dżojstik w wybranym kierunku

Aby przeprowadzić pomiar

- ▶ Nacisnąć spust migawki
lub
- ▶ Nacisnąć dżojstik/tylne pokrętko regulacyjne
 - Pomiar zostanie przeprowadzony.

Aby przerwać pomiar

- ▶ Nacisnąć przycisk **FN**

BEZPOŚREDNIE USTAWIENIE TEMPERATURY BARWOWEJ

Wartości pomiędzy 2000 a 11500 K (Kelvin) mogą być ustawiane bezpośrednio. Zapewnia to bardzo szeroki zakres, który obejmuje prawie wszystkie temperatury barwowe spotykane w praktyce i w którym reprodukcja barw może być bardzo szczegółowo dostosowana do danej barwy światła i osobistych preferencji.

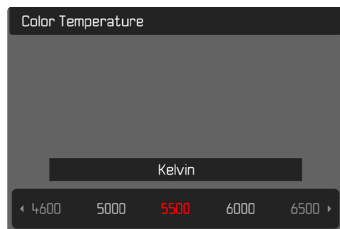

- ▶ W menu głównym wybrać **White Balance**
- ▶ Wybrać **Color Temperature**
- ▶ Wybrać żądaną wartość

EKSPOZYCJA

Ekspozycja jest regulowana dynamicznie za pomocą dwóch pokręteł. Zasadniczo pokrętko steruje przysłoną, a przednie pokrętko czułością ISO. Przy porządkowaniu można dostosować, patrz str. 72.

Ustawień ekspozycji można szybko dokonać na ekranie stanu.

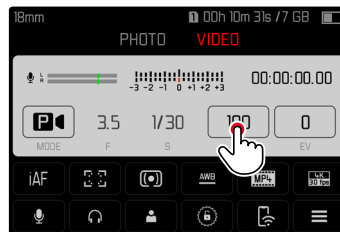

- ▶ Dotknąć żądany panel sterowania
 - Aktywne pole obsługi jest zaznaczone na czerwono.
 - Zamiast skali światła pojawia się pasek regulacji. Kropka oznacza bieżące ustawienie. Bieżące ustawienie jest wyświetlane nad kropką.



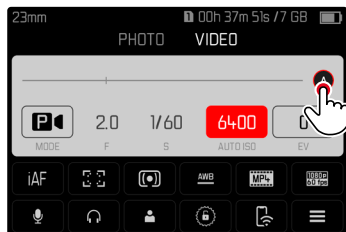
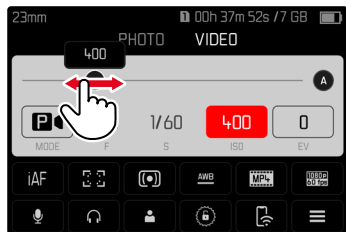

- ▶ Dotknąć na pasek regulacji w żądanym miejscu lub przeciągnąć punkt do żądanej pozycji



METODY POMIARU EKSPOZYCJI

Można wybrać następujące metody pomiaru ekspozycji.

Ustawienie fabryczne: **Multi-Field**

-  Spot
-  Pomiar centralnie-ważony
-  Akcentowanie jasnych obszarów
-  Pomiar matrycowy

- ▶ W menu głównym wybrać **Exposure Metering**
- ▶ Wybrać żądaną metodę pomiaru (**Spot**, **Center-Weighted**, **Highlight-Weighted**, **Multi-Field**)
 - Ustawiona metoda pomiaru jest wyświetlana w nagłówku ekranu.

W przypadku pomiaru punktowego pole pomiarowe może być przesuwane:

- ▶ Nacisnąć dżojstik w wybranym kierunku

Wskazówki

- Informacje o ekspozycji (wartość ISO, przysłona, czas otwarcia migawki i balans światła ze skalą korekcji ekspozycji) pomagają określić ustawienia potrzebne do uzyskania prawidłowej ekspozycji.
- Najważniejsze elementy (wartość ISO, przysłona i czas otwarcia migawki) są również wyświetlane na górnym wyświetlaczu.



SPOT

Ta metoda pomiarowa opiera się na uzyskaniu kilku wartości pomiarowych. W przypadku połączenia metody pomiaru ekspozycji **Spot** z metodami pomiaru AF **Spot**, **Field** i **Zone** następuje sprzężenie pól pomiarowych. Pomiar ekspozycji odbywa się wtedy w miejscu określonym przez pole pomiarowe AF nawet, jeśli jest ono przesunięte.

POMIAR CENTRALNIE-WAŻONY

Metoda ta uwzględnia całe pole obrazu. Jednak fragmenty motywu uchwycone pośrodku w znacznie większym stopniu wpływają na obliczenie wartości ekspozycji niż obszary peryferyjne.

POMIAR MATRYCOWY

Ta metoda pomiarowa opiera się na uzyskaniu kilku wartości pomiarowych. Są one obliczane w algorytmie w zależności od sytuacji i dają w efekcie wartość ekspozycji dopasowaną do odpowiedniego odwzorowania założonego motywu głównego.

AKCENTOWANIE JASNYCH OBSZARÓW

Metoda ta uwzględnia całe pole obrazu. Wartość ekspozycji jest jednak dostosowywana do tych części motywu, które są jaśniejsze niż przeciętnie. Pozwala to uniknąć przeświecienia jasnych części motywu bez konieczności ich bezpośredniego pomiaru. Ta metoda pomiaru jest szczególnie przydatna w przypadku motywów, które są znacznie bardziej oświetlone niż reszta obrazu (np. osoby w świetle reflektorów) lub w przypadku powstawania odbłasków (np. białe ubrania).

Pomiar matrycowy	Akcentowanie jasnych obszarów
	
	
	

TRYBY EKSPOZYCJI

Dostępne są cztery tryby filmu:

- Automatyka programowa (**P**)
- Automatyka z preselekcją przysłony (**A**)
- Automatyka z preselekcją czasu (**S**)
- Ręczne ustawienie (**M**)

Dodatkowo dostępny jest jeszcze inny, w pełni manualny tryb pracy - tryb Cine.

Wskazówki

- W przypadku korzystania z obiektywów z pierścieniem przysłony (np. obiektywów Leica M) dostępne są tylko tryby ekspozycji **A** (automatyka z preselekcją przysłony) oraz **M** (ustawienie manualne). W takich przypadkach jako wartość przysłony wyświetlana jest wartość **F0.0**.
- Dla wszystkich trybów ekspozycji obowiązuje następująca zasada: czasy otwarcia migawki, które można ustawić lub które są dostępne do ustawienia automatycznego, zależą od wybranej liczby klatek na sekundę ([Video Resolution](#), patrz str. 177).
- Gdy aktywna jest funkcja Auto ISO, do ustawienia ekspozycji wykorzystywana jest dynamiczna regulacja wartości ISO. W zależności od wybranego trybu ekspozycji, automatyczne ustawienie ISO współdziała z automatycznie sterowanymi ustawieniami przysłony i/lub czasu otwarcia migawki.

WYBÓR TRYBU PRACY

Za pomocą tylnego pokrętki regulacyjnego

- ▶ Nacisnąć tylne pokrętło regulacyjne
 - Na górnym wyświetlaczu pojawia się aktualny tryb pracy. Aktualny tryb pracy jest zaznaczony na ekranie na czerwono.
- ▶ Przekręcić pokrętło regulacyjne, aby ustawić żądany tryb pracy
 - Na wyświetlaczu górnym i na ekranie zmienia się odpowiednio wskazanie trybu pracy. Tryby pracy można aktywować przez obrót w obu kierunkach.
 - Po około 2 sekundach od ostatniego obrotu pierścieniem wybrany tryb działania jest automatycznie aktywowany.



Aby natychmiast przełączyć na wybrany tryb pracy

- ▶ Nacisnąć dżojstik/tylne pokrętło regulacyjne lub
- ▶ Nacisnąć spust migawki

Informacje o ekranie stanu

- ▶ Dotknąć na pole obsługi

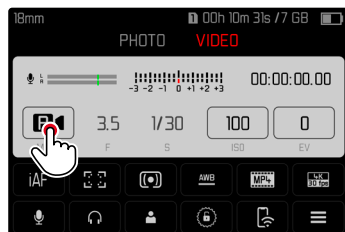

- ▶ Dotknąć na żądany tryb ekspozycji

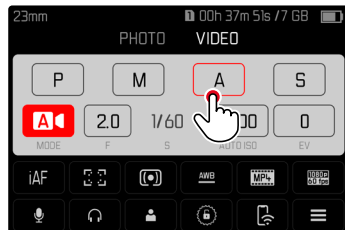

W PEŁNI AUTOMATYCZNE USTAWIENIE EKSPOZYCJI – P

AUTOMATYKA PROGRAMOWA – P

Ekspozycja jest kontrolowana przez automatyczne ustawienie czasu otwarcia migawki i przysłony.

Kompensacja ekspozycji i poziom nagrywania mogą być kontrolowane bezpośrednio za pomocą pokręteł.



- ▶ Wybrać trybu pracy **P** (patrz str. 238)
- ▶ Ewentualnie ustawić kompensację ekspozycji
- ▶ Rozpocząć nagrywanie

Wskazówka

- Automatyczna kontrola ekspozycji uwzględni wszystkie wahania jasności. Jeśli nie jest to pożądane, np. w przypadku nagrywania krajobrazu lub ujęć panoramicznych, należy ustawić czas otwarcia migawki ręcznie.



CZĘŚCIOWO AUTOMATYCZNE USTAWIENIE EKSPOZYCJI – A/S

AUTOMATYKA Z PRESELEKCJĄ PRZYSŁONY – A

Automatyka z preselekcją przysłony automatycznie steruje ekspozycją w zależności od ręcznie wybranej przysłony. Dzięki temu nadaje się szczególnie do nagrań, w których głębia ostrości jest decydującym elementem aranżacji.

Przy odpowiednio małej wartości przysłony można ograniczyć zakres głębi ostrości. Dzięki temu zogniskowany obszar będzie się bardziej wyróżniał na nieostrych tle. I odwrotnie, większa wartość przysłony może zwiększyć zakres głębi ostrości. Jest to przydatne, jeśli wszystko od pierwszego do drugiego planu ma być ostre.

Wybrane ustawienie przysłony jest utrzymywane na stałym poziomie podczas nagrywania.

- ▶ Wybrać tryb pracy **A** (patrz str. 238)
- ▶ Ustawić żądaną wartość przysłony
- ▶ Rozpocząć nagrywanie

AUTOMATYKA Z PRESELEKCJĄ CZASU – S

Automatyka z preselekcją czasu automatycznie steruje ekspozycją w zależności od ręcznie wybranego czasu otwarcia migawki. Wybrane ustawienie czasu otwarcia migawki jest utrzymywane na stałym poziomie podczas nagrywania.

- ▶ Wybrać tryb pracy **S** (patrz str. 238)
- ▶ Ustawić żądany czas otwarcia migawki
- ▶ Rozpocząć nagrywanie

RĘCZNE USTAWIENIE EKSPOZYCJI – M

Ręczne ustawianie czasu otwarcia migawki i przysłony ma sens:

- aby utrzymać stałe ustawienia ekspozycji pomiędzy różnymi ujęciami
- aby umożliwić utrzymanie stałych ustawień ekspozycji podczas nagrywania, szczególnie w połączeniu ze stałymi wartościami ISO
- ▶ Wybrać tryb pracy **M** (patrz str. 238)
- ▶ Ustawić żądaną ekspozycję
 - Ekspozycja jest regulowana za pomocą skali balansu światła.
- ▶ Rozpocząć nagrywanie

Symbole skali balansu światła

	Prawidłowa ekspozycja
	Niedoświetlenie lub prześwietlenie o wyświetloną wartość
	Niedoświetlenie lub prześwietlenie o więcej niż 3 EV (Exposure Value = wartość ekspozycji)

KOMPENSACJA EKSPOZYCJI

Można ustawić wartości kompensacji ekspozycji w zakresie ± 3 EV (EV: Exposure Value = wartość ekspozycji). Dostępne wartości zależą od ustawienia globalnego **EV Increment** (patrz str. 195).

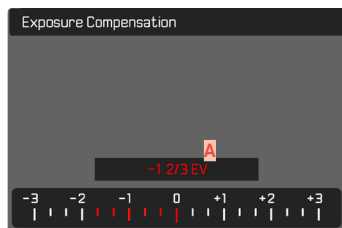

A Ustawiona wartość korekcji (znaki na 0 = wyłączone)

- ▶ W menu głównym wybrać **Exposure Compensation**
 - Na ekranie pojawia się skala jako podmenu.
- ▶ Ustawić żądaną wartość na skali
 - Ustawiona wartość jest wyświetlana nad skalą.
 - Podczas ustawiania można obserwować efekt na odpowiednio ciemniejszym lub jaśniejszym obrazie ekranu.

Wskazówki

- W trzech (pół)automatycznych trybach ekspozycji funkcja ta jest przypisana do jednego z pokręteł, dzięki czemu jest szybko dostępna (patrz str. 72).
- Ustawiona kompensacja ekspozycji jest wskazywana przez znak na skali kompensacji ekspozycji w stopce (patrz str. 30).
- Dla ustawionych korekt, niezależnie od tego, w jaki sposób zostały one pierwotnie wprowadzone, obowiązuje następująca zasada: pozostają one skuteczne do momentu ich ręcznego zresetowania na wartość 0, czyli też wówczas, gdy aparat zostanie w międzyczasie wyłączony i ponownie włączony.
- Zmiany ustawienia **EV Increment** (patrz str. 195) spowodują anulowanie ustawionej korekcji, czyli w takich przypadkach dochodzi automatycznie do zresetowania na wartość 0.

TRYB ODTWARZANIA (FILM)

Tryb odtwarzania służy do wyświetlania zapisanych filmów i zarządzania nimi. Zarówno przełączanie pomiędzy trybem nagrywania i odtwarzania, jak i większość innych operacji w tym zakresie można wykonać, korzystając z gestów lub przycisków. Więcej informacji na temat dostępnych gestów znajdziesz na str. 55.

Wskazówki

- Zdjęcia nie są automatycznie obracane w trybie odtwarzania, aby zawsze wykorzystać całą powierzchnię ekranu.
- Odtwarzanie plików niezapisanych tym aparatem jest ewentualnie niemożliwe przy jego użyciu.
- W niektórych przypadkach obraz na ekranie nie ma typowej jakości lub ekran pozostaje czarny i pokazuje tylko nazwę pliku.
- Można również w każdej chwili przełączyć z trybu odtwarzania na tryb nagrywania, naciskając spust migawki.

ELEMENTY OBSŁUGI W TRYBIE ODTWARZANIA

ELEMENTY OBSŁUGI NA APARACIE

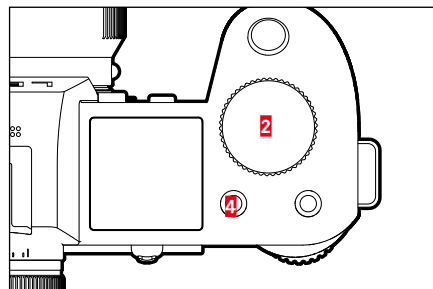
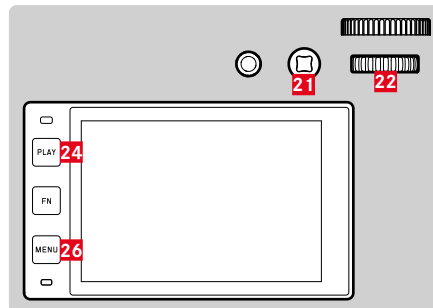

- | | |
|--|--------------------------------------|
| 2 Przednie pokrętko regulacyjne | 22 Tyłne pokrętko regulacyjne |
| 4 Przycisk funkcyjny | 24 Przycisk PLAY |
| 20 Przycisk funkcyjny | 25 Przycisk FN |
| 21 Dżojstik | 26 Przycisk MENU |

PRZYCISKI FUNKCYJNE W TRYBIE ODTWARZANIA

Przyciski funkcyjny mają trwale przypisane funkcje w trybie odtwarzania lub nie mają żadnej funkcji.

Następujące przyciski funkcyjny mają przypisane funkcje:

Przycisk	Funkcja
Przycisk FN 25	Toggle Info Levels
Przycisk funkcyjny 20	EVF-LCD
Przycisk funkcyjny 4	Zaznaczanie zdjęć (Rate / Unrate)

ELEMENTY OBSŁUGI NA EKRANIE

Z elementów obsługi na ekranie można zazwyczaj intuicyjnie korzystać przez ich dotknięcie. Jednak często można je również wybrać, naciskając jeden z trzech przycisków po lewej stronie ekranu. Gdy pojawiają się one w nagłówku, symbol obok elementu obsługi wskazuje odpowiedni przycisk. Natomiast jeżeli pojawiają się one przy krawędzi ekranu, są umieszczone bezpośrednio obok odpowiedniego przycisku.

Na przykład symbol powrotu ↶ można wybrać na dwa sposoby:

- bezpośrednie dotknięcie symbolu powrotu
- naciśnięcie odpowiedniego przycisku (górny przycisk = przycisk **PLAY**)



- A** Element obsługi „Powrót”
- A** Element obsługi „Usuń”
- B** Widok danego przycisku

URUCHAMIANIE I OPUSZCZANIE TRYBU ODTWARZANIA

Za pomocą sterowania dotykowego

- ▶ Przesunąć palcem w górę lub w dół

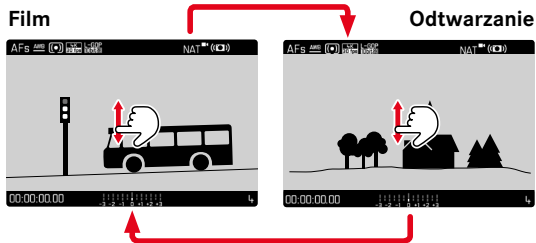

Za pomocą sterowania przyciskami

- ▶ Nacisnąć przycisk **PLAY**
 - Na ekranie pojawia się ostatni nagrany film.
 - Jeśli na włożonej karcie pamięci nie ma pliku (możliwego do wyświetlenia), pojawi się komunikat `No valid picture to play`.
 - W zależności od aktualnie wyświetlanego obrazu przycisk **PLAY** ma różne funkcje:

Sytuacja wyjściowa	Po naciśnięciu przycisku PLAY
Odtwarzanie filmu na pełnym ekranie	Tryb nagrywania
Wyświetlanie kilku mniejszych filmów	Odtwarzanie filmu na pełnym ekranie

WYBÓR I PRZEWIJANIE FILMÓW

Filmy są ułożone w wymyślnym poziomym rzędzie. Jeśli podczas przewijania osiągnięty zostanie koniec serii filmów, wyświetlacz przeskakuje na drugi koniec. W ten sposób można przeglądać wszystkie filmy w obu kierunkach.

SINGLE

Za pomocą sterowania dotykowego

- ▶ Przesunąć palcem w lewo lub w prawo

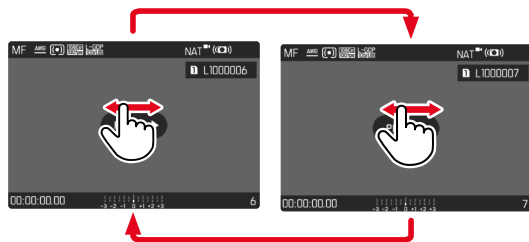

Za pomocą sterowania przyciskami

- ▶ Nacisnąć dżojstik w lewo lub w prawo lub
- ▶ Przekręcić tylne pokrętko

CIĄGŁE

- ▶ Przesunąć palcem w lewo lub w prawo i przytrzymać nacisk na krawędzi wyświetlacza
 - Następujące po sobie filmy są równomiernie wyświetlane jeden po drugim.

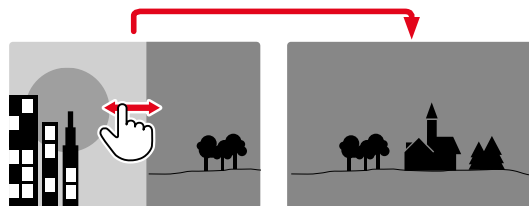

INFORMACJE WYŚWIETLANE W TRYBIE ODTWARZANIA

W trybie odtwarzania dostępne są te same profile informacyjne, jak i w trybie nagrywania. Aktualnie aktywny profil informacyjny jest zapisywane niezależnie. Dzięki temu możliwe jest np. użycie „pustego” profilu informacyjnego w trybie odtwarzania bez dodatkowych komunikatów pomocy, bez konieczności ponownego ich ustawiania przy przełączaniu na tryb nagrywania. Informacje na temat opcji ustawień oraz dodatkowe informacje znajdują się na str. 104. Funkcje pomocy **Grid** i **Level Gauge** nie są pokazywane w trybie odtwarzania.

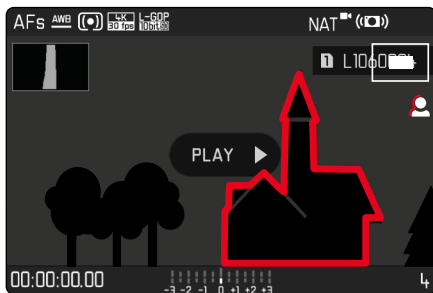

POKAZYWANIE FUNKCJI POMOCY

Aby przełączyć pomiędzy profilami informacyjnymi

- ▶ Nacisnąć przycisk FN

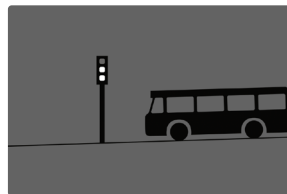

Pusty profil informacyjny



Tylko informacje o filmach
(Info Bars)



Clipping / Zebra + Info Bars



Info Bars, Focus Peaking, Histogram

WYŚWIETLANIE KILKU FILMÓW W TYM SAMYM CZASIE

Aby uzyskać lepszy przegląd lub ułatwić znalezienie szukanego filmu, możliwe jest jednoczesne wyświetlanie kilku pomniejszonych filmów w widoku przeglądalowym. Dostępne są widoki przeglądalowe z 12 i 30 filmami.

WIDOK PRZEGLĄDOWY

Za pomocą sterowania dotykowego

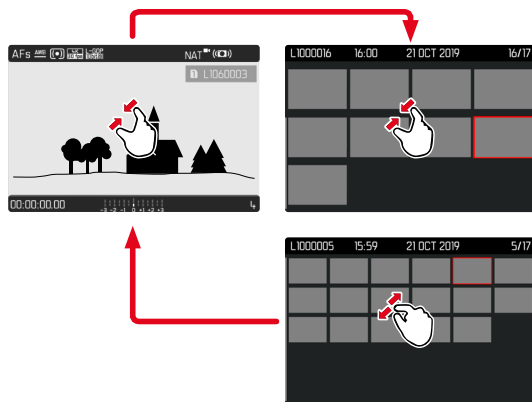

- ▶ Zsuwać przesuwając palcami
 - Widok zmienia się na 12, a następnie 30 filmów.

Aby uzyskać dostęp do następnych filmów

- ▶ Przesunąć palcem w górę lub w dół

Za pomocą sterowania przyciskami

- ▶ Przekręcić przednie pokrętkę regulacyjną w kierunku przeciwnym do ruchu wskazówek zegara
 - Równocześnie pokazywanych jest 12 filmów. Przez dalsze obracanie można jednocześnie przeglądać 30 filmów.

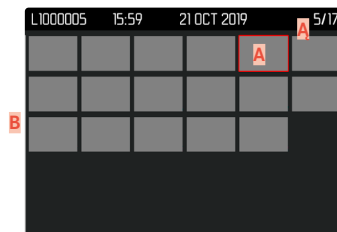
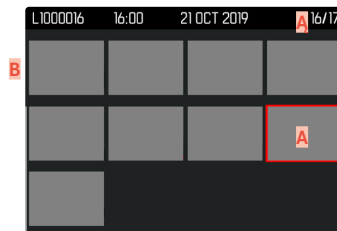

- A Aktualnie wybrany film
- A Numer aktualnie wybranego filmu
- B Pasek przewijania

Wybrany film jest zaznaczany czerwoną ramką, co umożliwia przejście do jego oglądania.

Aby poruszać się pomiędzy filmami

- ▶ Nacisnąć dżojstik w wybranym kierunku
lub
- ▶ Przekręcić tylnie pokrętło

Aby wyświetlić film w normalnym rozmiarze

Za pomocą sterowania dotykowego

- ▶ Rozciągnąć przesuwając palcami
lub
- ▶ Dotknąćżądanego filmu

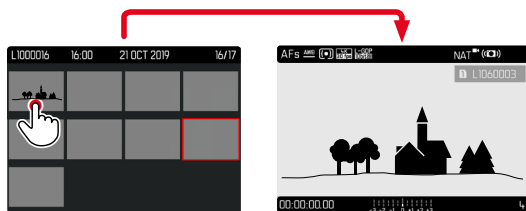

Za pomocą sterowania przyciskami

- ▶ Przekręcić przednie pokrętło regulacyjne zgodnie z ruchem wskazówek zegara
lub
- ▶ Nacisnąć dżojstik, pokrętło lub przycisk **PLAY**

ZAZNACZANIE I OCENIANIE FILMÓW

Filmy można zaznaczyć jako ulubione, aby móc je szybciej odnaleźć lub aby ułatwić sobie późniejsze usuwanie kilku filmów. Zaznaczanie jest możliwe zarówno w widoku normalnym, jak i w widoku przeglądowym.

Aby zaznaczyć filmy

- ▶ Nacisnąć przycisk funkcyjny **4**
lub
- ▶ Nacisnąć dżojstik w górę
 - Zdjęcie zostaje zaznaczone symbolem ★. Symbol ten pojawia się w nagłówku po prawej stronie przy normalnym rozmiarze oraz w lewym górnym rogu pomniejszonych filmów w widoku przeglądowym.

Aby usunąć zaznaczenie

- ▶ Nacisnąć przycisk funkcyjny **4**
lub
- ▶ Nacisnąć dżojstik w dół
 - Znika znak ★.

Wskazówka

- Na wyświetlaczu przeglądowym zaznaczanie jest możliwe tylko za pomocą przycisku funkcyjnego.

USUWANIE FILMÓW

Istnieje kilka opcji usuwania filmów:

- usuwanie pojedynczych filmów
- usuwanie kilku filmów na raz
- usuwanie wszystkich niezaznaczonych filmów lub filmów bez oceny
- usuwanie wszystkich filmów

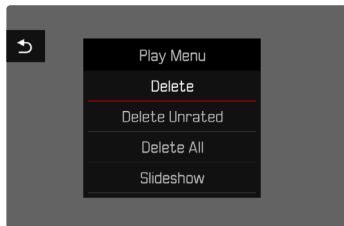

Ważne

- Po usunięciu filmów nie można ich już przywrócić.

USUWANIE POJEDYNCZYCH FILMÓW

- ▶ Nacisnąć przycisk **MENU**
- ▶ W menu odtwarzania wybrać opcję **Powrót**
 - Pojawia się ekran usuwania.



- ▶ Wybrać symbol usuwania  (dotknąć symbol lub nacisnąć przycisk **FN**)
 - Podczas procesu miga dioda świecąca. Może to zająć chwilę.
 - Następnie pojawia się kolejny film. Jeśli na karcie nie ma zapisanego żadnego innego zdjęcia, pojawi się komunikat **No valid picture to play.**

Aby przerwać usuwanie i powrócić do normalnego trybu odtwarzania

- ▶ Wybrać symbol powrotu  (dotknąć symbol lub nacisnąć przycisk **PLAY**)

Wskazówki

- Ekranu usuwania nie można wywołać z widoku przeglądowego, ponieważ funkcja **Delete** w menu odtwarzania nie jest dostępna w tym kontekście.
- Nawet przy aktywnym ekranie usuwania można przewijać pomiędzy zapisanymi filmami.

USUWANIE KILKU FILMÓW NA RAZ

W przeglądzie usuwania z dwunastoma pomniejszonymi filmami można zaznaczyć kilka filmów i jednocześnie je usunąć. Jest to możliwe na dwa sposoby.

- ▶ Przekręcić przednie pokrętkę regulacyjną w kierunku przeciwnym do ruchu wskazówek zegara
 - Pojawia się widok przeglądkowy.
- ▶ Nacisnąć przycisk **MENU**
- ▶ W menu odtwarzania wybrać opcję **Delete multi**
 - Pojawia się przegląd usuwania.

lub

- ▶ Nacisnąć przycisk **MENU**
- ▶ W menu odtwarzania wybrać opcję **Delete**
 - Pojawia się ekran usuwania.
- ▶ Przekręcić przednie pokrętkę regulacyjną w kierunku przeciwnym do ruchu wskazówek zegara
 - Pojawia się przegląd usuwania.



W tym widoku można wybrać dowolną liczbę filmów.

Aby wybrać filmy do usunięcia

- ▶ Wybrać żądany film
- ▶ Nacisnąć dżojstik/tylne pokrętkę regulacyjną lub
 - ▶ Dotknąć żądanego filmu
 - Filmy wybrane do usunięcia są zaznaczone czerwonym symbolem usuwania.

Aby usunąć wybrane filmy

- ▶ Wybrać symbol usuwania  (dotknąć symbol lub nacisnąć przycisk **FN**)
 - Pojawia się zapytanie **Do you want to delete all marked files?**
- ▶ Wybrać **Yes**

Aby przerwać usuwanie i powrócić do normalnego trybu odtwarzania

- ▶ Wybrać symbol powrotu  (dotknąć symbol lub nacisnąć przycisk **PLAY**)

USUWANIE WSZYSTKICH FILMÓW

- ▶ Nacisnąć przycisk **MENU**
- ▶ W menu odtwarzania wybrać opcję **Delete all**

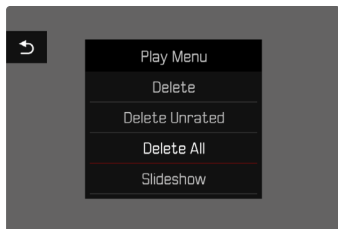

- Pojawia się zapytanie **Do you want to delete all files?**

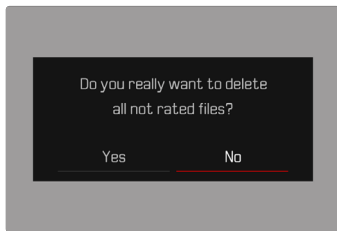

- ▶ Wybrać **Yes**

Wskazówka

- Po pomyślnym usunięciu pojawia się komunikat **No valid picture to play**. Jeśli usunięcie nie powiodło się, ponownie pojawi się pierwotny film. W przypadku usuwania kilku lub wszystkich filmów może na chwilę pojawić się odpowiedni komunikat na ekranie ze względu na czas wymagany do przetworzenia danych.

USUWANIE FILMÓW BEZ OCENY

- ▶ Nacisnąć przycisk **MENU**
- ▶ W menu odtwarzania wybrać opcję **Delete unrated**

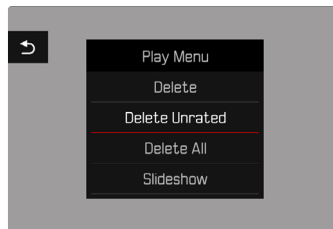

- Pojawia się zapytanie **Do you really want to delete all not rated files?**

- ▶ Wybrać **Yes**
- Podczas usuwania miga dioda świecąca. Może to zająć chwilę. Następnie pojawia się kolejny zaznaczony film. Jeśli na karcie nie ma zapisanego żadnego innego zdjęcia, pojawi się komunikat **No valid picture to play**.

POKAZ SLAJDÓW

W trybie odtwarzania można wywołać funkcję pokazu slajdów, w której zapisane filmy są automatycznie wyświetlane jedno po drugim. Można wybrać, czy mają być wyświetlane wszystkie zapisane pliki (**Play All**), tylko zdjęcia (**Pictures Only**), lub tylko filmy (**Videos Only**). W przypadku zdjęć można wybrać, jak długo ma być wyświetlane każde zdjęcie (**Duration**).

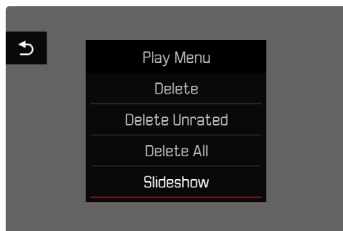

USTAWIANIE CZASU TRWANIA

- ▶ Nacisnąć przycisk **MENU**
- ▶ W menu odtwarzania wybrać opcję **Slideshow**
- ▶ Wybrać **Duration**
- ▶ Wybrać wymagany czas trwania (**1 s**, **2 s**, **3 s**, **5 s**)

URUCHAMIANIE POKAZU SLAJDÓW

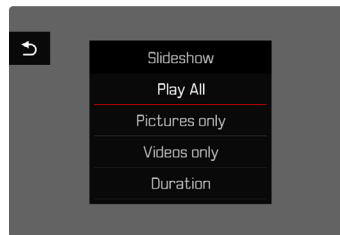

- ▶ Nacisnąć przycisk **MENU**
- ▶ W menu odtwarzania wybrać opcję **Slideshow**
- ▶ Wybrać żądane ustawienie (**Play All**, **Pictures only**, **Videos only**)
 - Pokaz slajdów rozpoczyna się automatycznie od wybranych filmów i przebiega w nieskończonej pętli aż do zatrzymania.

ZAKOŃCZENIE POKAZU SLAJDÓW

- ▶ Nacisnąć przycisk **PLAY**
- lub
- ▶ Nacisnąć spust migawki
 - Aparat przełącza na odpowiedni tryb pracy.

Wskazówki

- Podczas przygotowywania danych do momentu rozpoczęcia odtwarzania może na krótko pojawić się ekran pośredni.
- Ustawienia opcji **Duration** pozostają zachowane także po wyłączeniu aparatu.

ODTWARZANIE FILMU

Jeżeli w trybie odtwarzania zostanie wybrany film, na ekranie pojawia się symbol **PLAY ▶**.

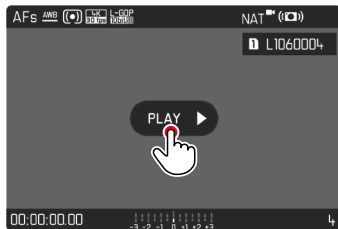

URUCHAMIANIE ODTWARZANIA

- ▶ Nacisnąć dżojstik/tylne pokrętko regulacyjne lub
- ▶ Dotknąć **PLAY ▶**

WYWOŁYWANIE ELEMENTÓW OBSŁUGI

Elementy obsługi są pokazywane po zatrzymaniu odtwarzania.

Za pomocą sterowania dotykowego

- ▶ Dotknąć dowolne miejsce na ekranie

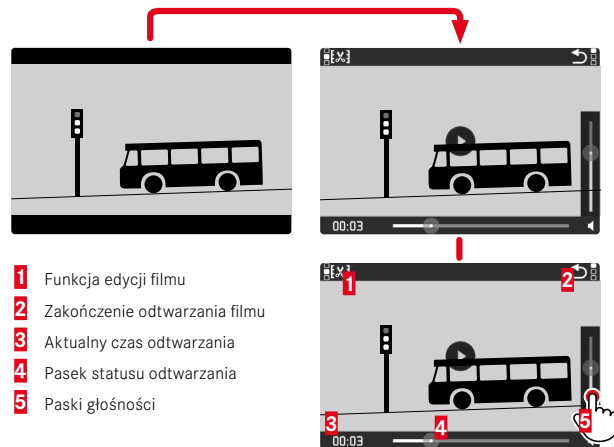

Za pomocą sterowania przyciskami

- ▶ Nacisnąć dżojstik/tylne pokrętko regulacyjne

Wskazówka

- Elementy obsługi znikają po ok. 3 s. Ponowne dotknięcie ekranu spowoduje ich ponowne wyświetlenie.



PRZERYWANIA ODTWARZANIA

- ▶ Dotknąć dowolne miejsce na ekranie lub
- ▶ Nacisnąć dżojstik/tylne pokrętko regulacyjne

KONTYNUOWANIE ODTWARZANIA

Za pomocą sterowania dotykowego

Gdy elementy obsługi są widoczne:

- ▶ Dotknąć dowolne miejsce na ekranie

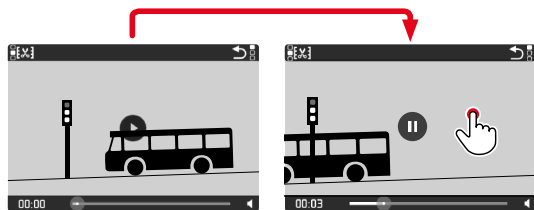

Za pomocą sterowania przyciskami

Gdy elementy obsługi są widoczne:

- ▶ Nacisnąć dżojstik/tylne pokrętko regulacyjne

NAWIGOWANIE DO DOWOLNEGO MIEJSCA

SZYBKI PRZESKOK

Za pomocą sterowania dotykowego

Gdy elementy obsługi są widoczne:

- ▶ Dotknąć paska stanu odtwarzania w wybranym miejscu

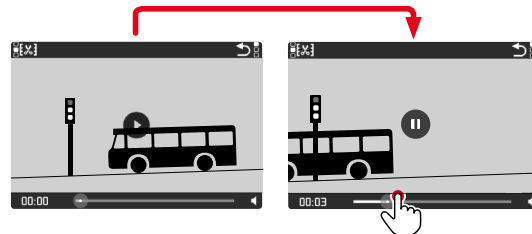

Za pomocą sterowania przyciskami

- ▶ Przesunąć dżojstik w lewo lub w prawo i przytrzymać

PRECYZYJNY WYBÓR

- ▶ Przekręcić tylne pokrętko

ZAKOŃCZENIE ODTWARZANIA

Za pomocą sterowania dotykowego

Gdy elementy obsługi są widoczne:

- ▶ Dotknąć symbol powrotu ↶

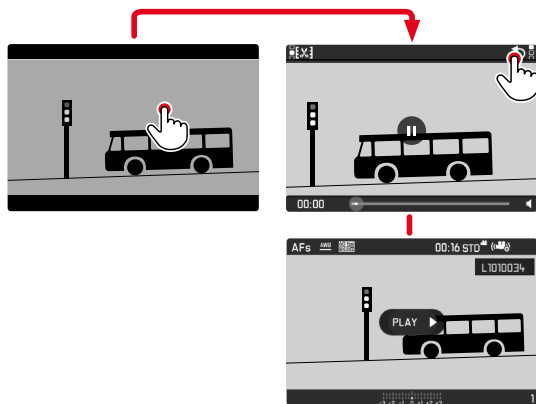

Za pomocą sterowania przyciskami

- ▶ Nacisnąć przycisk **PLAY**

REGULOWANIE GŁOŚNOŚCI

Za pomocą sterowania dotykowego

Gdy elementy obsługi są widoczne:

- ▶ Dotknąć symbol głośności
- ▶ Dotknąć paska stanu głośności w wybranym miejscu

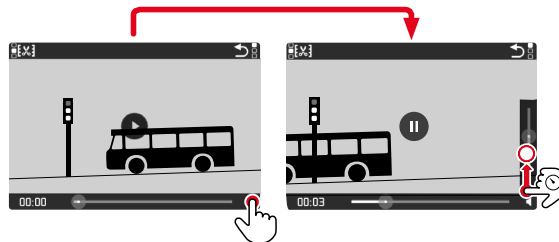

Za pomocą sterowania przyciskami

- ▶ Nacisnąć dżojstik w górę lub w dół
 - Pojawia się pasek głośności.
- ▶ Przesunąć dżojstik w górę (głośniej) lub w dół (ciszej)

Wskazówka

- Po ustawieniu paska głośności w najniższym położeniu dźwięk zostaje wyłączony, a symbol głośności zmienia się na .



KADROWANIE FILMÓW

Za pomocą sterowania dotykowego

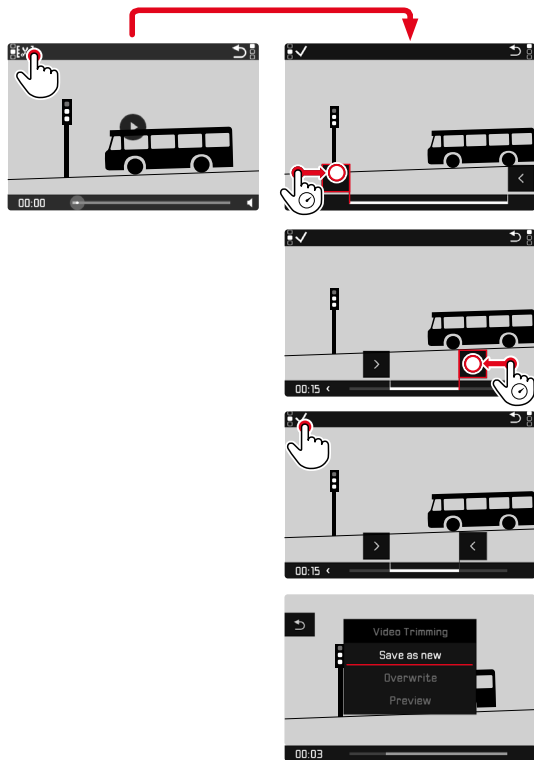

Za pomocą sterowania przyciskami

WYWOŁYWANIE FUNKCJI KADROWANIA

- ▶ Nacisnąć przycisk FN
 - Pojawia się ekran edycji filmu, a znajdujący się po lewej stronie znacznik kadrowania jest wyróżniony kolorem czerwonym (= aktywny).

ZMIANA AKTYWNEGO PUNKTU KADROWANIA

- ▶ Nacisnąć dżojstik w lewo lub w prawo
 - Wybrany punkt kadrowania zostaje zaznaczony kolorem czerwonym (= aktywny).

PRZESUWANIE AKTYWNEGO PUNKTU KADROWANIA

- ▶ Przekręcić tylne pokrętko
 - U dołu po lewej stronie w stopce wyświetlany jest aktualnie wybrana pozycja czasowa danego miejsca rozpoczęcia kadrowania. W tle pojawia się nieruchomy obraz z filmu w danym momencie.



KADROWANIE

- ▶ Nacisnąć przycisk **FN**, aby potwierdzić cięcia.
 - Pojawia się menu **Video Trimming**.
- ▶ W menu **Video Trimming** wybrać żadaną funkcję (**Save as new**, **Overwrite**, **Preview**)

Save as new	Nowy film zostanie <u>dotatkowo</u> zapisany, oryginał jest również zachowywany.
Overwrite	Nowy film zostanie zapisany, a oryginał zostanie usunięty.
Preview	Nowy film zostanie pokazany. Ani nowy film nie jest zapisywany, ani oryginał nie zostaje usunięty.

ANULOWANIE FUNKCJI KADROWANIA

Funkcję kadrowania można anulować w dowolnej chwili, dopóki w menu **Video Trimming** nie dokonano żadnego wyboru.

- ▶ Nacisnąć przycisk **PLAY**
 - Pojawia się ekran początkowy odtwarzania filmu.

Wskazówki

- We wszystkich trzech przypadkach na chwilę pojawia się odpowiedni komunikat na ekranie ze względu na czas wymagany do przetworzenia danych. Następnie wyświetlany jest nowy film.
- Po wybraniu opcji **New Video** numeracja istniejących filmów nie ulega zmianie. Nowy film jest zapisany na końcu serii.



POZOSTAŁE FUNKCJE

Ustawienia opisane w tym rozdziale dotyczą w równym stopniu trybu zdjęć i film. Dlatego są one również dostępne w menu zdjęć i film (patrz rozdział „Obsługa aparatu” w części „Sterowanie menu”). Jeśli ustawienie zostało dokonane w jednym z dwóch trybów pracy, obowiązuje ono również w drugim trybie pracy.

RESETOWANIE APARATU DO USTAWIEŃ FABRYCZNYCH

Za pomocą tej funkcji można jednorazowo przywrócić wszystkie indywidualne ustawienia menu do odpowiednich ustawień fabrycznych. Możliwe jest niezależnie od siebie wyłączenie profili użytkownika, ustawień Wi-Fi i Bluetooth oraz numeracji zdjęć z resetu.

- ▶ W menu głównym wybrać **Reset Camera**
 - Pojawia się zapytanie **Reset Camera Settings?**
- ▶ Potwierdzić (**Yes**)/odrzucić (**No**) przywrócenie ustawień podstawowych
 - Jeśli wybrano **No**, reset jest anulowany i wyświetlacz powraca do menu głównego. Jeśli potwierdzono **Yes**, pojawi się kilka zapytań dotyczących ustawień opcjonalnych.
- ▶ Potwierdzić (**Yes**)/odrzucić (**No**) resetowanie profili użytkowników
- ▶ Potwierdzić (**Yes**)/odrzucić (**No**) resetowanie ustawień Wi-Fi- oraz Bluetooth
- ▶ Potwierdzić (**Yes**)/odrzucić (**No**) resetowanie numeracji zdjęć
- ▶ Potwierdzić (**Yes**)/odrzucić (**No**) resetowanie profili LUT
 - Pojawi się wskazówka **Please Restart the Camera**.
- ▶ Należy wyłączyć aparat i włączyć go jeszcze raz

Wskazówki

- Po zresetowaniu urządzenia należy ponownie ustawić datę i godzinę oraz język. Pojawia się odpowiednie zapytanie.
- Zerowanie numeracji zdjęć można również wykonać oddzielnie w punkcie menu **Reset image numbering** (patrz str. 258).

AKTUALIZACJE OPROGRAMOWANIA SPRZĘTOWEGO

Leica nieustannie pracuje nad dalszym rozwojem i optymalizacją Państwa aparatu. Ponieważ bardzo wiele funkcji aparatu jest sterowanych wyłącznie oprogramowaniem, ulepszenia i rozszerzenia zakresu funkcji mogą być zainstalowane w aparacie w późniejszym czasie. W tym celu Leica oferuje w nieregularnych odstępach czasu aktualizacje oprogramowania, które są dostępne do pobrania na naszej stronie internetowej.

Po zarejestrowaniu aparatu, Leica będzie informować Państwa o wszelkich nowych aktualizacjach. Użytkownicy programu Leica FOTOS są również automatycznie informowani o aktualizacjach oprogramowania sprzętowego dla swoich aparatów Leica.

Aby ustalić, która wersja oprogramowania jest zainstalowana

- ▶ W menu głównym wybrać **Camera Information**
 - Wyświetlane są aktualne wersje oprogramowania.



Dalsze informacje dotyczące rejestracji, aktualizacji oprogramowania sprzętowego i pobierania plików dla aparatu, a także wszelkie zmiany i uzupełnienia informacji zawartych w niniejszej instrukcji obsługi można znaleźć w części „Obszar Klienta” pod adresem:

<https://club.leica-camera.com>



PRZEPROWADZANIE AKTUALIZACJI OPROGRAMOWANIA SPRZĘTOWEGO

Przerwanie trwającej aktualizacji oprogramowania sprzętowego może spowodować poważne i nieodwracalne uszkodzenie urządzenia!

Dlatego podczas aktualizacji oprogramowania sprzętowego należy zwrócić szczególną uwagę na poniższe instrukcje:

- Nie wyłączać aparatu!
- Nie wyjmować karty pamięci!
- Nie wyjmować akumulatora!
- Nie zdejmować obiektywu!

Wskazówki

- Jeśli akumulator nie jest wystarczająco naładowany, pojawi się komunikat ostrzegawczy. W takim przypadku należy najpierw naładować akumulator i powtórzyć procedurę opisaną powyżej.
- W podmenu **Camera Information** znajdują się dalsze znaki lub numery dopuszczenia właściwe dla danego urządzenia i kraju.

PRZYGOTOWANIA

- ▶ Całkowicie naładować i włożyć akumulator
- ▶ Wyjąć z aparatu drugą kartę SD
- ▶ Usunąć z karty pamięci wszelkie pliki oprogramowania sprzętowego
 - Zalecane jest utworzenie kopii zapasowej wszystkich nagrań z karty pamięci, a następnie sformatowanie jej w aparacie. (Uwaga: utrata danych! W przypadku formatowania karty pamięci wszystkie znajdujące się na niej dane zostaną utracone.)
- ▶ Pobrać najnowsze oprogramowanie sprzętowe
- ▶ Zapisać na karcie pamięci
 - Plik z oprogramowaniem sprzętowym musi być zapisany na najwyższym poziomie karty pamięci (nie w podkatalogu).
- ▶ Włożyć kartę pamięci do aparatu
- ▶ Włączyć aparat



AKTUALIZACJA OPROGRAMOWANIA APARATU

- ▶ Przeprowadzić przygotowania
- ▶ W menu głównym wybrać **Camera Information**
- ▶ Wybrać **Camera Firmware Version**
- ▶ Wybrać **Start Update**
 - Zostanie wyświetlone zapytanie z informacją o aktualizacji.
- ▶ Sprawdzić informacje o wersjach
- ▶ Wybrać **Yes**
 - Pojawia się zapytanie **Save profiles on SD Card?**
- ▶ Wybrać **Yes/No**
 - Aktualizacja rozpocznie się automatycznie.
 - Podczas tego procesu miga dolna dioda statusu.
 - Po pomyślnym zakończeniu pojawia się odpowiedni komunikat z prośbą o ponowne uruchomienie.
- ▶ Należy wyłączyć aparat i włączyć go jeszcze raz

Wskazówka

- Po ponownym uruchomieniu urządzenia należy ponownie ustawić datę i godzinę oraz język. Pojawia się odpowiednie zapytanie.

AKTUALIZACJA OPROGRAMOWANIA OBIEKTYWU

Jeśli jest to możliwe, można również przeprowadzić aktualizację oprogramowania obiektywów. Instrukcje dotyczące aktualizacji oprogramowania aparatu obowiązują odpowiednio.

- ▶ Przeprowadzić przygotowania
- ▶ W menu głównym wybrać **Camera Information**
- ▶ Wybrać **Lens Firmware Version**
- ▶ Wybrać **Start Update**
 - Zostanie wyświetlone zapytanie z informacją o aktualizacji.
- ▶ Sprawdzić informacje o wersjach
- ▶ Wybrać **Yes**
 - Aktualizacja rozpocznie się automatycznie.
 - Podczas tego procesu miga dolna dioda statusu.
 - Po pomyślnym zakończeniu pojawia się odpowiedni komunikat z prośbą o ponowne uruchomienie.
- ▶ Należy wyłączyć aparat i włączyć go jeszcze raz



AKTUALIZACJA OPROGRAMOWANIA ADAPTERA

W przypadku adapterów można również przeprowadzać aktualizacje oprogramowania sprzętowego, jeśli jest ono dostępne. Instrukcje dotyczące aktualizacji oprogramowania aparatu obowiązują odpowiednio.

- ▶ Przeprowadzić przygotowania
- ▶ W menu głównym wybrać **Camera Information**
- ▶ Wybrać **Lens Firmware Version**
- ▶ Wybrać **Start Update**
 - Zostanie wyświetlone zapytanie z informacją o aktualizacji.
- ▶ Sprawdzić informacje o wersjach
- ▶ Wybrać **Yes**
 - Aktualizacja rozpocznie się automatycznie.
 - Podczas tego procesu miga dolna dioda statusu.
 - Po pomyślnym zakończeniu pojawia się odpowiedni komunikat z prośbą o ponowne uruchomienie.
- ▶ Należy wyłączyć aparat i włączyć go jeszcze raz

Wskazówka

- Odpowiedni punkt menu jest widoczny tylko wtedy, gdy adapter jest podłączony i aktywny.



LEICA FOTOS

Aparat można sterować zdalnie za pomocą smartfona/tabletu. W tym celu należy najpierw zainstalować na urządzeniu mobilnym aplikację „Leica FOTOS”. Ponadto Leica FOTOS oferuje wiele innych przydatnych funkcji:

- Geotagowanie dla zdjęć
- Przesyłanie plików

- ▶ Należy zeskanować poniższy kod QR za pomocą urządzenia mobilnego



lub

- ▶ Zainstalować aplikację przez Apple App Store™ lub Google Play Store™

POŁĄCZENIE

POŁĄCZENIE Z MOBILNYM URZĄDZENIEM PO RAZ PIERWSZY

Połączenie odbywa się za pomocą Bluetooth. Przy pierwszym połączeniu z urządzeniem mobilnym aparat i urządzenie mobilne muszą zostać sparowane.

ASYSTENT POŁĄCZEŃ

Asystent połączeń pojawia się przy pierwszym uruchomieniu aparatu lub po jej zresetowaniu. Dostęp do tych ustawień można również uzyskać za pomocą punktu menu **Leica FOTOS**.

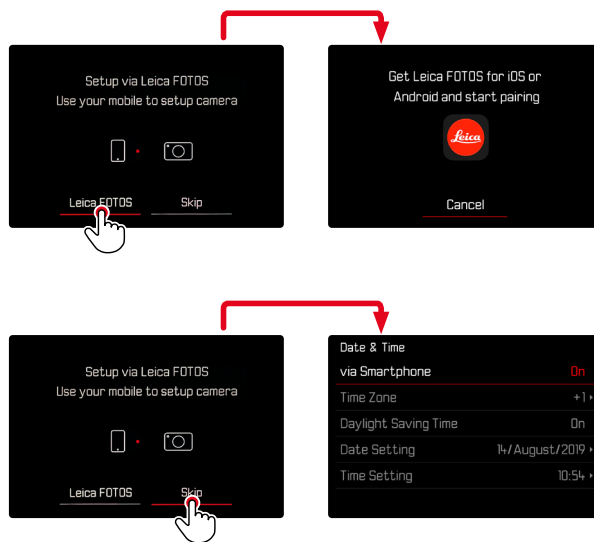

INFORMACJE O MENU

NA URZĄDZENIU MOBILNYM

- ▶ Włączyć Bluetooth
- ▶ Uruchomić Leica FOTOS
- ▶ Wybrać model aparatu

W APARACIE FOTOGRAFICZNYM

- ▶ W menu głównym wybrać **Leica FOTOS**
- ▶ Wybrać **Bluetooth**
 - Bluetooth jest włączony.
- ▶ Należy postępować zgodnie z instrukcjami w programie Leica FOTOS
 - Jeżeli połączenie zostanie pomyślnie nawiązane, na ekranie pojawią się ikony „Bluetooth” i „GPS”.

Wskazówki

- Proces parowania może potrwać kilka minut.
- Parowanie należy przeprowadzić tylko jeden raz dla każdego mobilnego urządzenia. Dzięki temu urządzenie zostanie dodane do listy znanych urządzeń.
- Podczas wykonywania zdjęć przy istniejącym połączeniu z programem Leica FOTOS, dane o położeniu są automatycznie określane przez GPS i zapisywane w danych Exif.

POŁĄCZENIE ZE ZNANYMI URZĄDZENIAMI

- ▶ W menu głównym wybrać **Leica FOTOS**
- ▶ Wybrać **Bluetooth**
- ▶ Wybrać **On**
 - Funkcja Bluetooth jest aktywna.
 - Aparat automatycznie łączy się z urządzeniem mobilnym.

Wskazówki

- Jeśli w zasięgu znajduje się kilka znanych urządzeń, aparat automatycznie łączy się z pierwszym reagującym urządzeniem. Nie ma możliwości ustawienia preferowanego urządzenia mobilnego.
- Jeśli podłączone zostało niewłaściwe urządzenie, połączenie musi zostać przerwane i nawiązane ponownie.





WYŁĄCZANIE WLAN

AUTOMATYCZNE WYŁĄCZANIE WLAN (tryb uśpienia)

W ustawieniu fabrycznym sieć WLAN obsługiwana przez aparat jest automatycznie wyłączana po krótkim okresie bezczynności w celu oszczędzania energii. Czas automatycznego wyłączenia można regulować. Umożliwia to szybki dostęp do aparatu w dowolnym momencie.

Ustawienie fabryczne: **After 5 min**

- ▶ W menu głównym wybrać **Leica FOTOS**
- ▶ Wybrać **Wi-Fi sleep mode**
- ▶ Wybrać żądane ustawienie
 - **After 5 min**: wyłączenie po 5 minutach bezczynności
 - **Tomorrow**: dzisiaj nie ma automatycznego wyłączenia
 - **Never**: WLAN pozostaje stale włączony

RĘCZNE WYŁĄCZANIE WLAN

Jeśli połączenie z urządzeniem mobilnym nie jest już potrzebne, zaleca się zakończenie sieci WLAN udostępnianej przez aparat.

- ▶ W menu głównym wybrać **Leica FOTOS**
- ▶ Wybrać **Bluetooth**
- ▶ Wybrać **Off**

USUNĄĆ ZNANE URZĄDZENIA Z LISTY

Zaleca się usunięcie rzadko podłączanych urządzeń z listy znanych urządzeń, aby uniknąć niechcianych połączeń.

- ▶ W menu głównym wybrać **Leica FOTOS**
- ▶ Wybrać **Delete**
- ▶ Wybrać żądane urządzenie
 - Na ekranie pojawi się pytanie bezpieczeństwa.
- ▶ Wybrać **Yes**

Wskazówka

- Aby ponownie podłączyć usunięte urządzenie do aparatu, należy je ponownie sparować.

ZNAJDŹ ADRES MAC

Adres MAC urządzenia Leica SL2 można sprawdzić w menu aparatu.

- ▶ W menu głównym wybrać **Camera Information**

ZDALNE STEROWANIE APARATEM

Zdalne sterowanie umożliwia wykonywanie zdjęć i filmów z urządzenia mobilnego, regulację ustawień nagrywania i przesyłanie danych do urządzenia mobilnego. Listę dostępnych funkcji oraz instrukcję obsługi można znaleźć w Leica FOTOS.

ZDALNE WYBUDZANIE APARATU

Jeśli funkcja ta jest aktywna w aparacie, możliwe jest zdalne włączenie aparatu, gdy jest on wyłączony lub znajduje się w trybie gotowości. W tym celu musi być włączona funkcja Bluetooth.

- ▶ W menu głównym wybrać **Leica FOTOS**
- ▶ Wybrać **Remote Wakeup**
- ▶ Wybrać **On**
 - Aparat wyszukuje znane urządzenia i automatycznie nawiązuje z nimi połączenie.

Ważne wskazówki

- Zdalne wybudzenie działa nawet jeśli aparat została wyłączony za pomocą głównego wyłącznika.
- Przypadkowe uruchomienie aparatu przez zdalne wybudzenie może prowadzić m.in. do niechcianych nagrań i dużego zużycia energii.
- Jeżeli własne urządzenie mobilne użytkownika nie jest aktualnie podłączone lub funkcja Bluetooth w urządzeniu mobilnym jest wyłączona, obce urządzenie może uzyskać dostęp do aparatu jeżeli tylko było już kiedyś wcześniej podłączone. Może to umożliwić nieuprawniony dostęp do danych użytkownika lub funkcji aparatu przez inne osoby.

Rozwiązanie

- Aktywować funkcję tylko na krótko przed planowanym użyciem.
- Zawsze wyłączać funkcję natychmiast po zakończeniu użytkowania.



PIELĘGNACJA/PRZECHOWYWANIE

Jeśli aparat nie będzie używany przez dłuższy czas, zalecamy następujące czynności:

- Wyłączyć aparat
- Wyjąć kartę pamięci
- Wyjąć akumulator (po ok. 2 miesiącach wprowadzony czas i data zostaną utracone)

OBUDOWA APARATU

- Sprzęt należy utrzymywać w czystości, ponieważ wszelkie zabrudzenia są pożywką dla mikroorganizmów.
- Należy czyścić aparat wyłącznie miękką i suchą ściereczką. Uporczywe zabrudzenia należy najpierw zwilżyć silnie rozcieńczonym płynem do mycia naczyń, a następnie wytrzeć suchą szmatką.
- Jeśli na aparat rozprysnie się słona woda, należy zwilżyć miękką ściereczkę wodą z kranu, dokładnie wykręcić i następnie wytrzeć nią aparat. Następnie poprawić suchą ściereczką.
- Aby usunąć plamy i odciski palców, należy przetrzeć aparat czystą, niestrzępiącą się ściereczką. Większe zanieczyszczenia w trudno dostępnych zakamarkach obudowy aparatu można usunąć za pomocą małego pędzelka. Nie wolno przy tym w żadnym wypadku dotykać listew blokujących.
- Aparat należy przechowywać najlepiej w zamkniętym i wyściełanym pojemniku, aby nic o niego nie ocierało i aby był chroniony przed kurzem.
- Aparat należy przechowywać w suchym i odpowiednio wentylowanym miejscu, chronionym przed wysokimi temperaturami i wilgocią. Jeśli aparat jest używany w wilgotnym środowisku, należy koniecznie usunąć wszelką wilgoć przed ponownym przechowywaniem.

- Aby uniknąć rozwoju grzybów, nie należy przechowywać aparatu w skórzanej torbie przez dłuższy czas.
- Torby, które uległy zamoczeniu podczas użytkowania, powinny zostać opróżnione, aby zapobiec uszkodzeniu sprzętu przez wilgoć i ewentualne pozostałości garbnika.
- Wszystkie mechanicznie poruszające się łożyska i powierzchnie ślizgowe aparatu są nasmarowane. Jeśli aparat nie jest używany przez dłuższy czas, należy go uruchomić kilkakrotnie co trzy miesiące, aby zapobiec zjęczeniu posmarowanych miejsc. Zalecana jest również wielokrotna regulacja i użycie wszystkich innych elementów obsługi.
- W przypadku stosowania w gorącym i wilgotnym klimacie tropikalnym, sprzęt fotograficzny powinien być wystawiony w jak największym stopniu na działanie słońca i powietrza w celu ochrony przed grzybami. Zaleca się przechowywanie w szczelnie zamkniętych pojemnikach lub torbach tylko wówczas, gdy stosowany jest także środek wysuszający (np. żel krzemionkowy).

OBIEKTYW

- W przypadku zewnętrznych soczewek obiektywu usuwanie kurzu za pomocą pędzelka z miękkim włosiem jest zazwyczaj w zupełności wystarczające. Jeśli soczewki są jednak znacznie zabrudzone, można je starannie wyczyścić czystą i miękką ściereczką pozbawioną ciała obcych, wykonując okrężne ruchy od wewnątrz do zewnątrz. Do tego celu zalecane są przechowywane w ochronnym pojemniku ściereczki z mikrofibry dostępne w specjalistycznych sklepach fotograficznych i optycznych. Mogą one być prane w temperaturach do 40°C. Nie należy jednak używać płynu do płukania tkanin i ich prasować. Ściereczki do czyszczenia obiektywu impregnowane chemikaliami nie powinny być stosowane, ponieważ mogą one uszkodzić szkło soczewek.

- Optymalną ochronę przedniej soczewki w niekorzystnych warunkach fotografowania (np. piasek, zachlapanie słoną wodą) zapewniają bezbarwne filtry UVA. Należy jednak wziąć pod uwagę, że (jak każdy filtr) mogą one powodować niepożądane odbicia w niektórych sytuacjach podświetlenia i przy dużych kontrastach.
- Zakrywki obiektywu chronią go również przed przypadkowymi odciskami palców i deszczem.
- Wszystkie mechanicznie poruszające się łożyska i powierzchnie ślizgowe obiektywu są nasmarowane. Jeśli obiektyw nie jest używany przez dłuższy czas, należy poruszyć od czasu do czasu pierścieniem regulacji ostrości i regulacji przysłony, aby zapobiec zjęczeniu posmarowanych miejsc.

WIZJER/EKRAN

- Jeśli na lub w aparacie utworzyła się wilgoć kondensacyjna, należy go wyłączyć i pozostawić w temperaturze pokojowej na około 1 godzinę. Po wyrównaniu się temperatur w pomieszczeniu i w aparacie wilgoć kondensacyjna zniknie automatycznie.

AKUMULATOR

- Akumulatory litowo-jonowe powinny być przechowywane tylko w stanie częściowo naładowanym, tzn. ani całkowicie rozładowane, ani całkowicie naładowane. Stan ładowania jest wyświetlany na ekranie. W przypadku przechowywania sprzętu przez bardzo długi czas należy ładować akumulator dwa razy w roku przez ok. 15 minut, aby uniknąć całkowitego rozładowania.

KARTY PAMIĘCI

- Ze względów bezpieczeństwa karty pamięci powinny być przechowywane wyłącznie w odpowiednim pojemniku antystatycznym.

- Nie należy przechowywać kart pamięci w miejscach, w których są one narażone na działanie wysokich temperatur, bezpośredniego światła słonecznego, pól magnetycznych lub wyładowań elektrostatycznych. Należy zawsze wyjąć kartę pamięci, jeśli aparat nie będzie używany przez dłuższy czas.
- Zaleca się od czasu do czasu formatować kartę pamięci, ponieważ fragmentacja zachodząca na skutek usuwania danych może sprawić, że część pamięci będzie zablokowana.

CZUJNIK

MAPOWANIE MATRYCY

Z czasem na czujniku obrazu w aparatach cyfrowych pojawiają się uszkodzone piksele. Aparat automatycznie kompensuje uszkodzone piksele scalając dane przechwycone przez sąsiednie piksele. W tym celu uszkodzone piksele muszą zostać wykryte i zarejestrowane w procesie znanym jako mapowanie matrycy (Pixel-Mapping). Mapowanie ma miejsce automatycznie co dwa tygodnie. W razie potrzeby funkcję tę można wywołać również ręcznie.

- ▶ W menu głównym wybrać **Camera Settings**
- ▶ Wybrać **Pixel Mapping**
- ▶ Wybrać **Yes**
 - Mapowanie matrycy zostanie przeprowadzone. Może to zająć chwilę.
 - Pojawi się wskazówka **Please Restart the Camera**.
- ▶ Należy wyłączyć aparat i włączyć go jeszcze raz

Problem	Prawdopodobna przyczyna	Propozycje naprawy usterek
Problemy z akumulatorem		
Akumulator wyczerpuje się bardzo szybko	Zbyt zimny akumulator	Rozgrzać akumulator (np. w kieszeni spodni) i włożyć go dopiero bezpośrednio przed fotografowaniem
	Zbyt gorący akumulator	Odczekać, aż akumulator ostygnie
	Jasność ekranu lub EVF ustawiona na bardzo wysokim poziomie	Zmniejszyć jasność
	Tryb oszczędzania energii nie jest aktywny	Wybrać Auto Power Off
	Tryb AF stale aktywny	Wybrać inny tryb
	Stałe połączenie WLAN	Wyłączyć sieć WLAN gdy nie jest używana
	Ciągłe korzystanie z ekranu (np. tryb podglądu na żywo)	Wyłączyć funkcję
	Wielokrotne ładowanie akumulatora	Akumulator osiągnął koniec swojego czasu eksploatacji Wymienić akumulator
	Podłączony obiektyw zewnętrzny o dużym poborze mocy	Wymienić akumulator, używać uchwytu, używać zewnętrznego zasilania przez USB
	Namierzenie AF z aktywnym AFc	Użyć AFs lub MF
	Aktywny podgląd zapisanych zdjęć (Auto Review)	Wyłączyć funkcję
Ładowanie nie rozpoczyna się	Nieprawidłowe ułożenie akumulatora lub podłączenie ładowarki	Sprawdzić ustawienie i połączenie
Ładowanie trwa długo	Zbyt zimny lub zbyt gorący akumulator	Ładować akumulator w temperaturze pokojowej
Lampka kontrolna ładowania świeci się, ale akumulator nie jest ładowany	Na stykach akumulatora znajduje się brud	Wyczyścić styki miękką, suchą szmatką
	Wielokrotne ładowanie akumulatora	Akumulator osiągnął koniec swojego czasu eksploatacji Wymienić akumulator
Akumulator nie ładuje się przez USB	Ładowanie akumulatora przez USB możliwe tylko przy wyłączonym aparacie	Wyłączyć aparat
Problemy z aparatem		
Aparat nagle się wyłącza	Wyczerpany akumulator	Naładować lub wymienić akumulator
Aparat nie włącza się	Wyczerpany akumulator	Naładować lub wymienić akumulator
	Zbyt zimny akumulator	Rozgrzać akumulator (np. w kieszeni spodni)
Aparat wyłącza się ponownie natychmiast po włączeniu	Wyczerpany akumulator	Naładować lub wymienić akumulator

Nagrzewanie się aparatu	Generowanie ciepła podczas nagrywania filmów o wysokiej rozdzielczości (4K) lub wykonywania zdjęć seryjnych przy użyciu formatu DNG	Brak usterki, w przypadku silnego nagrzania należy pozwolić aparatowi ostygnąć
Aparat nie rozpoznaje karty pamięci	Karta pamięci jest niekompatybilna lub uszkodzona	Wymienić kartę pamięci
	Karta pamięci jest nieprawidłowo sformatowana	Sformatować kartę pamięci w aparacie (Uwaga: utrata danych!)
Menu i powiadomienia		
Wizjer elektroniczny jest ciemny	Jasność EVF ustawiona na zbyt niskim poziomie	Ustawić jasność EVF
Menu nie jest po polsku	-	W menu Language wybrać wymagany język niemiecki
Wizjer elektroniczny jest ciemny	Przełączanie między EVF i LCD nieprawidłowo ustawione	Wybrać odpowiednie ustawienie
Obraz w wizjerze jest nieostry		Sprawdzić ustawienie dioptrii, w razie potrzeby wyregulować ustawienie dioptrii
Ekran jest zbyt ciemny lub zbyt jasny/słabo widoczny	Jasność jest ustawiona nieprawidłowo	Ustawić jasność ekranu
	Zbyt mały kąt patrzenia	Patrzeć na ekran tak pionowo, jak to możliwe
	Zastłonięty czujnik jasności	Upewnić się, że czujnik jasności nie jest zakryty
Menu favorites nie pojawia się	Menu Favorites nie zawiera żadnych pozycji	Dodać co najmniej jedną funkcję
Live View nagle się zatrzymuje lub nie uruchamia	Aparat mocno się nagrzewa z powodu wysokiej temperatury otoczenia, długotrwałej pracy w trybie podglądu na żywo, długotrwałego nagrywania filmów lub zdjęć seryjnych	Pozostawić do ostygnięcia
Jasność w trybie Live View nie odpowiada jasności nagrań	Ustawienia jasności ekranu nie mają wpływu na nagrania	W razie potrzeby dostosować ustawienia jasności
	Podgląd ekspozycji nie jest aktywny	Aktywowanie funkcji
Po zrobieniu zdjęcia liczba pozostałych zdjęć nie jest zmniejszana	Zdjęcie zajmuje niewiele miejsca w pamięci	Brak usterki, liczba pozostałych zdjęć jest przybliżona
Zdjęcie		
Szumy pojawiają się na ekranie/w wizjerze, gdy spust migawki jest wciśnięty do pierwszego punktu nacisku	Wzmocnienie jest zwiększane w celu ułatwienia kompozycji, gdy obiekt jest słabo oświetlony, a otwór przysłony jest zmniejszany	Brak usterki, nagrania nie są zakłócone
Ekran/wizjer wyłącza się po bardzo krótkim czasie	Aktywne ustawienia oszczędzania energii	W razie potrzeby zmienić ustawienia
Wyświetlacz wyłącza się po nagraniu/ekran ciemnieje po nagraniu	Lampa błyskowa ładuje się po nagraniu, ekran wyłącza się na ten czas	Poczeekać, aż lampa błyskowa zostanie naładowana

Lampa błyskowa nie wyzwala się	Przy obecnych ustawieniach nie można używać lampy błyskowej	Uwzględnić listę ustawień kompatybilnych z funkcją lampy błyskowej
	Wyczerpany akumulator	Naładować lub wymienić akumulator
	Naciśnięcie spustu migawki, gdy lampa błyskowa jest jeszcze ładowana	Poczekać, aż lampa błyskowa zostanie w pełni naładowana
	Wybrana funkcja blokady elektronicznej	Dostosować ustawienie
	Aktywny automatyczny bracketingu ekspozycji lub tryb zdjęć seryjnych	Dostosować ustawienie
Lampa błyskowa nie oświetla całkowicie obiektu	Obiekt poza zasięgiem lampy błyskowej	Doprowadzić obiekt do zasięgu lampy błyskowej
	Światło lampy błyskowej jest przysłonięte	Upewnić się, że lampa błyskowa nie jest zakryta przez palce lub przedmioty.
Aparat się nie odblokowuje/wyzwalacz wyłączony/brak możliwości nagrywania	Karta pamięci jest pełna	Wymienić kartę pamięci
	Karta pamięci nie jest sformatowana	Sformatować ponownie kartę pamięci (Uwaga: utrata danych!)
	Karta pamięci jest zabezpieczona przed zapisem	Wyłączyć zabezpieczenie karty pamięci przed zapisem (mała dźwignia z boku karty pamięci)
	Brud na stykach karty pamięci	Wyczyścić styki miękką bawełnianą lub linią ściereczką
	Karta pamięci jest uszkodzona	Wymienić kartę pamięci
	Przegrzanie czujnika	Odczekać, aż aparat ostygnie
	Aparat wyłączył się automatycznie (Auto Power Off)	Ponownie włączyć aparat, w razie potrzeby wyłączyć funkcję automatycznego wyłączenia.
	Dane zdjęć są przesyłane na kartę pamięci, a bufor jest pełny	Proszę czekać
	Funkcja redukcji szumów działa (np. po zdjęciach nocnych z długim czasem naświetlania)	Odczekać lub wyłączyć redukcję szumów
	Wyczerpany akumulator	Naładować lub wymienić akumulator
	Aparat przetwarza nagranie	Proszę czekać
Numeracja zdjęć jest wyczerpana	Patrz rozdział „Zarządzanie danymi”	
Obraz nie jest automatycznie wyostrzony	AF nie jest włączony	Włączyć AF
Brak wykrywania twarzy/twarz nie jest rozpoznawana	Zakryta twarz (okulary przeciwsłoneczne, kapelusz, długie włosy itp.)	Usunąć przeszkadzające przedmioty
	Twarz zajmuje zbyt mało miejsca na zdjęciu	Zmienić kompozycję zdjęcia
	Twarz nachylona lub pozioma	Trzymać twarz prosto
	Aparat jest trzymany krzywo	Trzymać aparat prosto
	Trzymać aparat prosto	Użyć lampy błyskowej, poprawić oświetlenie

Aparat wybiera niewłaściwy obiekt/motyw	Nieprawidłowo wybrany obiekt znajduje się bliżej środka obrazu niż obiekt główny	Zmienić fragment zdjęcia lub wykonać zdjęcia z wykorzystaniem blokady ostrości
	Obiektem wybranym przez pomyłkę jest twarz	Wyłączyć rozpoznawanie twarzy
Zapis ciągły nie jest możliwy	Aparat się przegrzał i funkcja została tymczasowo wyłączona w celu jego ochrony	Odczekać, aż aparat ostygnie
Obraz na ekranie wydaje się zaszumiony	Funkcja wzmacniania światła ekranu w ciemnym otoczeniu	Brak usterki, nagrania nie są zakłócone
Zapisywanie nagrań trwa bardzo długo	Aktywna redukcja szumów przy długim czasie ekspozycji	Wyłączyć funkcję
	Włożona karta pamięci działa wolno	Użyć odpowiedniej karty pamięci
Brak możliwości ręcznego balansu bieli	Motyw zbyt ciemny lub zbyt jasny	
Aparat nie ustawia ostrości	Żądany obiekt znajduje się zbyt blisko aparatu	Wybrać tryb makro
	Żądana część motywu jest bardzo daleko	Zakończyć tryb makro
	Motyw nie nadaje się do AF	Użyć blokady ostrości/zapisywanie ostrości lub wybrać ręczne ustawianie ostrości
Punkt AF zaznaczony na czerwono, gdy AF jest aktywny, obrazy rozmazane	Ustawianie ostrości nie powiodło się	Należy ponownie spróbować ustawić ostrość
Brak możliwości wyboru punktu AF	Pierścień regulacji ostrości nie znajduje się w położeniu AF	Ustawić pierścień regulacji ostrości w położeniu AF
	Wybrana jest automatyczna kontrola pola pomiaru lub wykrywanie twarzy w trybie AF	Wybrać inną regulację
	Aktywne odtwarzanie zdjęć	Wyłączyć odtwarzania zdjęć
	Aparat w trybie gotowości	Nacisnąć spust migawki do pierwszego punktu nacisku
Nie świeci się oświetlenie wspomagające AF	Aparat jest w trybie nagrywania	Zmienić tryb pracy
	Funkcja nie jest aktywna	Włączyć AF
MF Setup jest wyszarzony	Zamontowany obiektyw nie obsługuje tego ustawienia	Użyć innego obiektywu
Focus Limit (Macro) jest wyszarzony w ustawieniach aparatu	Zamontowany obiektyw nie obsługuje tego ustawienia	Użyć innego obiektywu
Lens Profiles jest wyszarzony w ustawieniach aparatu	M-adapter L lub R-adapter L nie jest podłączony	To menu jest dostępne tylko dla obiektywów Leica M i Leica R
Multi-Shot jest wyszarzony	Używany obiektyw APS-C	Użyć innego obiektywu
	Shutter Type ustawiono na Mechanical mechaniczne	Shutter Type ustawiono na Electronic lub Hybrid

Nagrania		
Nagrywanie nie jest możliwe	Aparat się przegrzał i funkcja została tymczasowo wyłączona w celu jego ochrony	Odczekać, aż aparat ostygnie
Nagrywanie zatrzymuje się samoczynnie	Osiągnięto maksymalny czas trwania pojedynczego nagrania	
	Prędkość zapisu na karcie pamięci jest zbyt niska dla wybranej rozdzielczości/kompresji filmu	Włożyć inną kartę pamięci lub zmienić metodę przechowywania danych
W trybie „Video” nie można wybrać opcji L-Log	Jako format filmu nie został wybrany format 10-bitowy	Przełączyć na format 10-bitowy w formacie filmu
W trybie „Video” widać ASA zamiast ISO , kąty zamiast czasów migawki i wartości przysłony T zamiast wartości F	Wybrany został tryb nagrywania Cine .	Przejdźcie z Cine na Video
Przy powiększeniu występują widoczne skoki ekspozycji	Aparat jest ustawiony na Auto ISO	Przełączyć na Floating ISO
Odtwarzanie i zarządzanie nagraniami		
Nie można usunąć wybranych nagrań	Niektóre z wybranych nagrań są tylko do odczytu	Usunąć ochronę przed zapisem (za pomocą urządzenia, za pomocą którego plik był pierwotnie chroniony przed zapisem)
Numeracja plików nie zaczyna się od 1	Na karcie pamięci znajdują się już nagrania	Patrz rozdział „Zarządzanie danymi”
Ustawienia czasu i daty są nieprawidłowe lub ich brak	Aparat nie był używany przez długi czas (zwłaszcza z wyjątkiem akumulatorem)	Włożyć naładowany akumulator i wprowadzić nowe ustawienia
Znaczniki czasu i daty na zdjęciach nie są poprawne	Nieprawidłowo ustawiony czas	Ustawić prawidłowo czas Uwaga: ustawienia czasu zostaną utracone, jeśli akumulator nie będzie używany przez dłuższy czas/ aparat będzie przechowywany z rozładowanym akumulatorem
Znaczniki czasu i daty na zdjęciach są niepożądane	Ustawienie nie jest przestrzegane	Nie można później skasować. W razie potrzeby wyłączyć funkcję.
Nagrania są uszkodzone lub ich brakuje	Karta pamięci została wyjęta, podczas gdy migala kontrolka gotowości	Nie wyjmować karty, gdy miga kontrolka gotowości Naładować akumulator
	Błędne lub uszkodzone formatowanie karty	Ponownie sformatować kartę pamięci (Uwaga: utrata danych!)
Ostatnie nagranie nie jest wyświetlane na ekranie	Podgląd nie jest aktywny	Włączyć Preview
Części moich scen filmowych nie są w pełni widoczne na obrazie	Różnica w proporcjach obrazu między aparatem fotograficznym a nośnikiem reprodukcji	Ustawić w aparacie prawidłowe proporcje obrazu

Jakość obrazu		
Zdjęcie za jasne	Czujnik światła zasłonięty podczas nagrywania	Upewnić się, że podczas fotografowania czujnik światła jest czysty.
Szumy w obrazie	Długi czas ekspozycji (> 1 s)	Włączyć funkcję redukcji szumów dla długich czasów ekspozycji
	Czułość ISO ustawiona zbyt wysoko	Zmniejszyć czułość ISO
Kolory nienaturalne	Balans bieli nie ustawiony/nieprawidłowo ustawiony	Dostosować balans bieli do źródła światła lub zrobić to ręcznie
Okrągłe białe plamki, podobne do baniek mydlanych	Fotografia z lampą błyskową w bardzo ciemnym otoczeniu: odbicia cząsteczek kurzu	Wyłączyć lampę błyskową
Zdjęcia są nieostre	Obiektyw jest zabrudzony	Wyczyścić obiektyw
	Obiektyw jest zablokowany	Trzymać przedmioty z dala od obiektywu
	Aparat został poruszony podczas nagrywania	Użyć lampy błyskowej
		Zamontować aparat na statywie
		Użyć krótszego czasu otwarcia migawki
Makro funkcja	Wybrać żądany tryb	
Zdjęcia są prześwietlone	Lampa błyskowa aktywna nawet w jasnym otoczeniu	Zmienić tryb lampy błyskowej
	Silne źródło światła na zdjęciu	Unikać silnych źródeł światła na zdjęciu
	(Pół)światło tylne wpada do obiektywu (również ze źródeł światła spoza obszaru fotografowania)	Użyć osłony przeciwsłonecznej lub zmienić obiekt
	Wybrano zbyt długi czas ekspozycji	Wybrać krótszy czas ekspozycji
Rozmycie/stabilizator obrazu nie działa	Fotografowanie w ciemnych miejscach bez lampy błyskowej	Użyć statywu
Obraz gruboziarnisty lub szumy w obrazie	Czułość ISO ustawiona zbyt wysoko	Zmniejszyć czułość ISO
Poziome paski	Fotografowanie z migawką elektroniczną przy źródłach światła takich jak lampa fluorescencyjna lub lampa LED	Spróbować krótszych czasów otwarcia migawki
Kolory i jasność zniekształcone	Nagrywanie przy sztucznym oświetleniu lub dużej jasności	Ustawić balans bieli lub wybrać odpowiednie presety oświetlenia
Nie są wyświetlane żadne zdjęcia	Brak karty pamięci	Włożyć kartę pamięci
	Nagrania zostały wykonane innym aparatem	Przesłać nagrania do innego urządzenia w celu ich przegłądania
Nie można wyświetlić zdjęć	Nazwa pliku zdjęcia została zmieniona za pomocą komputera	Użyć odpowiedniego oprogramowania do przesyłania obrazów z komputera do aparatu

Jakość obrazu filmu		
Filmowanie z migotaniem/powstawaniem pasków	Zakłócenia od źródła światła przy sztucznym oświetleniu	W przypadku rozdzielczości Video Resolution wybrać inną częstotliwość odświeżania (zgodną z lokalną częstotliwością sieci zasilającej)
Szumy aparatu na nagraniach	Obsługa pokręteł	Nie używać pokręteł regulacyjnych podczas nagrywania
Brak dźwięku podczas odtwarzania filmu	Głośność odtwarzania ustawiona zbyt nisko	Zwiększyć głośność odtwarzania
	Mikrofon zasłonięty podczas nagrywania	Upewnić się, że mikrofon jest odsłonięty podczas nagrywania
	Głośniki są ukryte	Odstonić głośniki podczas odtwarzania
	Mikrofon był wyłączony podczas nagrywania	Włączyć mikrofon
Migotanie lub poziome paski na filmach	Czujniki CMOS wykazują to zjawisko przy źródłach światła takich jak lampy LED lub świetlówki	Wybrać ręcznie stały czas otwarcia migawki (np 1/100 s)
Smartfony/WLAN		
Połączenie WLAN jest przerwane	Aparat wyłącza się w przypadku przegrzania (funkcja ochronna)	Odczekać, aż aparat ostygnie
Brak możliwości sparowania z urządzeniem mobilnym	Urządzenie mobilne zostało już sparowane z aparatem	W telefonie komórkowym skasować zapisaną w ustawieniach Bluetooth rejestrację aparatu i powtórzyć sparowanie
Połączenie z urządzeniem mobilnym/ przenoszenie zdjęć nie działa	Urządzenie mobilne znajduje się zbyt daleko	Zmniejszyć odległość
	Zakłócenia powodowane przez inne urządzenia znajdujące się w pobliżu, np telefony komórkowe lub kucharki mikrofalowe	Zwiększyć odległość od źródeł zakłóceń
	Zakłócenia powodowane przez wiele urządzeń przenośnych w otoczeniu	Podłączyć ponownie/usunąć inne urządzenia mobilne
	Urządzenie mobilne jest już połączone z innym urządzeniem	Sprawdzić połączenia
Aparat nie jest wyświetlany na ekranie konfiguracji Wi-Fi w urządzeniu mobilnym	Urządzenie mobilne nie rozpoznaje aparatu	Wyłączyć i ponownie włączyć funkcję WLAN w mobilnym urządzeniu

BEZPOŚREDNI DOSTĘP

Funkcja	ZDJĘCIE			VIDEO/CINE			Strona
	Ekran statusu	Favorites	Przyciski funkcyjne	Ekran statusu	Favorites	Przyciski funkcyjne	
Photo - Video	◆		● ● (4)	◆		● ● (4)	210
Toggle Info Levels			● ● (25)			● ● (25)	104, 197
Magnification			● ● (9)			●	121, 124, 219
Toggle Focus Point			●				122
Exposure/DOF Simulation			●				145
Focus Peaking			●				107, 123, 200, 221
Clipping / Zebra			●				106, 199
Toggle Video Gamma						●	183
Toggle AF/MF			●			●	
Audio Levels (Microphone Gain + głośność słuchawek)				◆		● ● (9)	54, 72, 181
Drive Mode	◆	★	●				112
Interval Shooting		★	●				147
Exposure Bracketing		★	●				149

◆ = Dostęp przez ekran statusu ★ = Dostęp dla menu Favorites ● = Dostępne dla przycisków funkcyjnych ● = Ustawienie fabryczne przycisków funkcyjnych

Funkcja	ZDJĘCIE			VIDEO/CINE			Strona
	Ekran statusu	Favorites	Przyciski funkcyjne	Ekran statusu	Favorites	Przyciski funkcyjne	
Self-timer			●				152
Multi-Shot			●				150
Focusing		★	●		★	●	113–126, 213–229
Focus Mode	◆	★	●	◆	★	●	113, 213, 223–228
AF Mode	◆	★	●	◆	★	●	75, 114, 120, 214, 219
AF Profiles	◆						117
Focus aid		★	●		★	●	107, 124, 200, 221
AF Setup			●			●	116–119, 216–217
MF Setup			●			●	103, 195
Exposure Metering	◆	★	●	◆	★	●	134, 236
Exposure Compensation	◆	★	●	◆	★	●	144, 241
ISO (Zdjęcie & Film)* Exposure Index (Cine)*	◆	★	●	◆	★	●	72, 127–129, 229–232
Auto ISO Settings		★	●		★	● (tylko w trybie „Video”)	127–128, 230

Funkcja	ZDJĘCIE			VIDEO/CINE			Strona
	Ekran statusu	Favorites	Przyciski funkcyjne	Ekran statusu	Favorites	Przyciski funkcyjne	
White Balance	◆	★	●	◆	★	●	129–132, 232–235
Gray card		★	●		★	●	131, 234
Photo File Format	◆	★	●				89
JPG Settings							90–93, 95
JPG Resolution	◆	★	●				90
Film Style		★	●				91
iDR		★	●				95
Auto Review			●				173
Long exposure noise reduction			●				93
Shutter Type		★	●				133
Flash Settings		★	●				155–159
Flash Exp. Compensation		★	●				159
Live View Settings							110
Exposure Preview			●				141
Enhanced Live View			●				110
Sensor Format			●			●	88, 90, 176
Photo Aspect Ratio			●				90
Storage Options			●				96

Funkcja	ZDJĘCIE			VIDEO/CINE			Strona
	Ekran statusu	Favorites	Przyciski funkcyjne	Ekran statusu	Favorites	Przyciski funkcyjne	
Image Overlay			●				153
Video Format / Resolution			●	◆	★	●	177, 178
Video Settings							
LUT Profile						●	183–188
Video Gamma						●	183–188
Timecode						●	182
Segmented Video					★	●	190
Color Bar						●	202
REC Frame						●	204
iDR					★	●	189
Video Style					★	●	179
Video Aspect Ratio						●	207
Waveform Monitor						●	205
User Profile	◆	★	●	◆	★	●	76–78
Dial Lock	◆	★	●	◆	★	●	76
Joystick Lock		★	●		★	●	76
Display Settings							83
EVF-LCD		★	●		★	●	83
							(20)
							(20)



Funkcja	ZDJĘCIE			VIDEO/CINE			Strona
	Ekran statusu	Favorites	Przyciski funkcyjne	Ekran statusu	Favorites	Przyciski funkcyjne	
Leica FOTOS	◆			◆			264–267
Image Stabilization		★	●		★	●	94, 188
Camera Settings							36, 40, 80–82, 98–100, 102–105, 110, 119, 192–195, 197–199, 208, 218, 269
Touch AF			●			●	102
Touch AF in EVF			●			●	102
Focus Limit (Macro)			●			●	119, 218
AF Assist Lamp			●				110
USB Charging			●			●	36
Acoustic Signal			●			●	85
Lens Profiles		★	●		★	●	40
EV Increment						●	103, 195
Format Card	◆	★	●		★	●	96, 190

* Niektóre funkcje są dostępne tylko poprzez bezpośredni dostęp. Są one wymienione na początku tabeli.

4K	177
5K	177

A

A (automatyka z preselekcją przysłony).....	138, 240
Adapter	42, 262
AE-L	142
AFc.....	113, 213
AF-L	142
AF/MF, przetączenie	113
AFs.....	113, 213
Akademie, Leica.....	299
Akcentowanie jasnych obszarów, ekspozycja.....	237
Akcesoria	3
Aktualizacja, oprogramowanie sprzętowe	14, 259
Akumulator, ładowanie	35
Akumulator, pojemność.....	33
Akumulator, wkładanie/wyjmowanie	36
Akumulator, wskazówki	9, 12, 269
Aparat, resetowanie	258
Aplikacja	264
ASA	232
Autofokus.....	113, 117, 213
Auto ISO.....	128, 230
Automatycznie, ustawianie ostrości	113
Automatyka programowa	137, 239
Automatyka z preselekcją czasu.....	139, 240
Automatyka z preselekcją przysłony	138, 240

B

Balans bieli.....	130, 232
Bezgłośnie.....	86
Bezpośredni dostęp	71, 278
Bezszereżnie	86
Biuro Obsługi Klienta.....	298
Blokada.....	76
Blokada klawiszy	76
Bracketing ekspozycji.....	149
Brzmienie.....	85
Bulb.....	140

C

C4K.....	177
Cicha praca urządzenia	86
Ciemne obszary, właściwości zdjęć (film).....	179
Ciemne obszary, właściwości zdjęć (zdjęcie)	91
Cine	210
Clipping.....	106, 166, 199, 246
Color Bar.....	202
Cykl nagrań.....	146, 147, 149
Czas.....	67, 81
Czas otwarcia migawki	136
Czas synchronizacji.....	158
Części, przegląd	24
Części zamienne	3
Czujnik	10, 13
Czujnik zbliżenia oka	83
Czułość, ASA.....	232
Czułość, czujnik zbliżenia oka	83

Czułość, ISO.....	127, 229	Favorites, menu.....	62, 70, 278
D		FHD.....	177
Dane pierwotne.....	89	Film.....	210, 253
Dane techniczne.....	292	Film Style.....	92
Data.....	67, 80	Floating ISO.....	129, 231
Długi czas ekspozycji.....	93, 140	Focus aid.....	124
DNG.....	89	Focus Assist.....	221
DOF (Depth of Field).....	145	Focus Peaking.....	107, 124, 200, 221
Dynamiczne ustawienie ISO.....	129, 231	Folder.....	97, 191
Dźwięk.....	53, 75	Folder, utwórz nowy.....	99, 193
Dźwięk.....	85, 255	Follow Focus.....	223
E		Format.....	89, 176
Ekran.....	82	Format czujnika.....	88, 176
Ekran statusu.....	28, 30, 60	Format film.....	177
Ekran, ustawienie.....	82	Format obrazu (film).....	177, 207, 208
Ekran pomocy.....	104, 197	Formatowanie, karta pamięci.....	96, 190
Ekspozycja.....	133, 235	Format pliku.....	89, 176
Ekspozycja, automatyczna.....	137	Fotografia czarno-biała (zdjęcie).....	92
Ekspozycja, automatycznie.....	239	Full HD.....	177
Ekspozycja, Długoczasowa.....	93, 140	Funkcja pomocy.....	104, 197, 202
Ekspozycja, maksymalna.....	140	Funkcje pomocnicze, AF.....	110, 121, 219
Ekspozycja, metody pomiaru.....	135, 236	Funkcje pomocnicze, MF.....	124, 221
Ekspozycja, ręczna.....	139, 240	G	
Ekspozycja, tryby pracy.....	136, 238	Geotagowanie.....	99
EVF.....	85	Gimbal.....	212
F		Głębokość ostrości.....	145
FAQ.....	270	Głośność, film.....	255
		Głośność, sygnały dźwiękowe.....	85

Główny wyłącznik.....	50
Graycard	131, 233
Gwarancja.....	15

H

Handgrip	45
HDMI.....	196
HDR	149
Histogram	109, 202
Horyzont	108, 201

I

iDR.....	95, 189
Image Overlay	153
Indywidualne przypisanie klawiszy	71
Informacje o aparacie	259
Informacje o lokalizacji.....	99
Instrukcje bezpieczeństwa	8
Inteligentny AF	113, 213
Inteligentny zakres dynamiki	95, 189
ISO, czułość	229
ISO ustawienie, dynamiczne.....	129, 231

J

Jasne obszary, właściwości zdjęć (film)	179
Jasne obszary, właściwości zdjęć (zdjęcie).....	91
Jasność, ekran.....	84
Jasność, EVF	84
Jednostka odległości	81
Język	80

Język menu.....	80
JPG.....	89

K

Kadrowanie, film.....	256
Kalibracja	202
Karta pamięci.....	10, 13, 37, 96, 190, 269
Klawiatura	65
Klawiatura numeryczna	65
Kombinacja czasu otwarcia migawki/przysłony	136, 238
Kompensacja dioptrii	44
Kompensacja ekspozycji	144, 241
Kompensacja ekspozycji, lampa błyskowa	159
Kontakt, Leica	298
Kontrast, właściwości zdjęć (film)	179
Kontrast, właściwości zdjęć (zdjęcie).....	91

L

Ładowarka.....	10, 34
Lampa błyskowa	155
Lampa błyskowa, kompensacja ekspozycji	159
Lampa błyskowa, moment zapłonu	158
Lampa błyskowa, pomiar ekspozycji	157
Lampa błyskowa, sterowanie	158
Lampa błyskowa, synchronizacja	158
Lampa błyskowa, ustawienia.....	157
Lampa błyskowa, zasięg.....	159
Lampy błyskowe, kompatybilne.....	155
Language	80
Leica Akademie.....	299

Leica Customer Care.....	298	Nagranie, zaznaczanie (film).....	248
Leica FOTOS.....	7, 264	Nagrywanie segmentowe.....	190
Liczba klatek na sekundę.....	177	Naprawa.....	298
Lupa.....	124	Nasylenie kolorów, właściwości zdjęć (film).....	179
LUT.....	184	Nasylenie kolorów, właściwości zdjęć (zdjęcie).....	91
M		Nasylenie, właściwości zdjęć (film).....	179
Maksymalna ekspozycja.....	140	Nasylenie, właściwości zdjęć (zdjęcie).....	91
Mapowanie matrycy.....	269	Nawigacja, menu.....	59, 63
Menu główne.....	62	Nazwa, folder.....	97, 191
Metoda pomiarowa, AF.....	114	Nazwa, plik.....	97, 98, 191, 192
Metoda pomiarowa, ekspozycja.....	135	Nazwa pliku.....	98, 192
Metoda pomiaru, AF.....	214	Numeracja zdjęć.....	97, 191
Metoda pomiaru, ekspozycja.....	236	O	
MF.....	123, 221	Obiektyw.....	9, 39, 261, 268
Migawka, elektroniczna.....	86, 134	Obraz testowy.....	202
Mikrofon.....	181	Obsługa, zindywidualizowana.....	70
Moment zapałonu, lampa błyskowa.....	158	Ocena, nagranie (film).....	248
Monochrom (film).....	180	Ocenianie, zdjęcie.....	170
Monochrom (zdjęcie).....	92	Odległość, metody pomiaru.....	114, 214
MOV.....	176	Odtwarzanie automatyczne.....	173, 174, 252
MP4.....	176	Odtwarzanie, automatyczne (film).....	252
M (ręczne ustawienie ekspozycji).....	139, 240	Odtwarzanie, automatyczne (zdjęcie).....	173, 174
Multishot.....	151	Odtwarzanie, film.....	253
N		Odwzorowanie kolorów, ekran.....	84
Naciśnięcie spustu migawki.....	51	Odwzorowanie kolorów, EVF.....	84
Nagrania czarno-białe (film).....	180	Ograniczenie ostrości.....	119, 218
Nagranie, ocena (film).....	248	Ograniczenie, zakres ogniskowania.....	218
Nagranie, usuwanie (film).....	249	Ograniczenie, zakres ostrości.....	119
		One-Minute Videos.....	190

Oprogramowanie sprzętowe.....	14, 259
Optyczna stabilizacja obrazu.....	94
Optymalizacja ciemnych stref	95, 189
Ostrość, właściwości zdjęć (film)	179
Ostrość, właściwości zdjęć (zdjęcie)	91
Oświetlenie wspomagające AF	110, 122
Oszczędzanie, energia elektryczna	82
Overlay.....	153
Oznaczenie części.....	24

P

Pasek do noszenia.....	10, 34
Pasek kolorów	202
Pasek menu	66
Paski informacyjne.....	106, 199
P (Automatyka programowa)	137, 239
Pielęgnacja.....	268
Podgląd	173
Podgląd ekspozycji.....	141
Podgląd, głębia ostrości.....	145
Podkreślone jasne obszary, ekspozycja	136
Podmenu.....	62
Podstawowe ustawienia, aparat	80
Podstawowe ustawienia nagrywania (film)	176
Podstawowe ustawienia nagrywania (zdjęcie)	88
Pokaz slajdów.....	174, 252
Pokrętło regulacyjne, przednie	52, 72
Połączenie, urządzenia mobilne	264
Pomiar centralnie-ważony.....	237
Pomiar ekspozycji, lampka błyskowa	157

Pomiar matrycowy, ekspozycja	237
Pomiar multi-field, ustawianie ostrości.....	114, 215
Pomiar podkreślonego w centrum	135
Pomiar połowy.....	114, 215
Pomiar punktowy, ekspozycja	135, 237
Pomiar punktowy, ustawianie ostrości	114, 215
Pomiar TTL	155, 157
Pomiar wielopółowy, ekspozycja	135
Potwierdzenie AF	86, 111
Powiadomienia.....	28, 30, 32, 104, 197
Powiadomienia informacyjne.....	104, 197
Powiększenie, funkcja wspomaganie MF	124
Powiększenie, tryb nagrywania (film).....	219, 222
Powiększenie, tryb nagrywania (zdjęcie)	121, 124
Powiększenie, tryb odtwarzania (zdjęcie)	167
Poziomica.....	108, 201
Prawa autorskie	99, 193
Pre Focus.....	119
Problemy.....	270
Profile informacyjne	104, 197
Profil kolorowe	92
Profil użytkownika	76
Przechowywanie	268
Przechowywanie wartości pomiarowych	142
Przednie pokrętło regulacyjne	52, 72
Przycisk FN	54, 278
Przycisk PLAY	53
Przycisk przyciemniania.....	145
Przypisanie klawiszy.....	71
Przysłona	136, 238

R	
RAW	89
REC Frame	204
Ręczne ustawianie ekspozycji	139, 240
Ręczne ustawianie ostrości	123, 221
Redukcja szumów	138
Redukcja szumu wiatru	181
Regulacja kolorów, EVF	84
Reset, numeracja zdjęć	99, 193
Resetowanie, aparat	258
Resetuj numerację zdjęć	99, 193
Rozdzielczość (film)	177
Rozdzielczość (zdjęcie)	90
Rozpoznawanie osób	116, 216
Rozpoznawanie twarzy	116, 216
Rozwiązywanie problemów	270
S	
Samowyzwalacz	152
S (automatyka z preselekcją czasu)	139, 240
Serwis	298
Short Cut	70, 71
Siatki	106, 199
Skala	66
Śledzenie	115, 216
Smartfon	264
Spust migawki	51
Stabilizacja obrazu, film	188
Stabilizacja obrazu, zdjęcie	94
Stała wartość ISO	127, 229
Stan naładowania, ekran	33
Stan naładowania, ładowarka	35
Sterowanie dotykowe	55, 102, 194
Sterowanie menu	56
Strefa czasowa	81
Struktura danych	97, 191
Struktura folderów	97, 191
Sygnal ostrzegawczy	85
Sygnaly dźwiękowe	85
Symulacja naświetlania	141
Szum migawki elektronicznej	86
Szybki dostęp	70, 71
Szybkie ustawianie AF	120
T	
Tally	204
Temperatura barwowa	132, 235
Timecode	182
Time lapse	147
Tłumienie szumu	93, 140
Touch AF	102, 194
Transmisja, dane	100, 193
Tryb AF	114, 214
Tryb ekonomiczny	82
Tryb ekspozycji	136
Tryb film	210
Tryb gotowości	82
Tryb nagrywania	112, 146, 147
Tryb nagrywania (film)	210
Tryb nagrywania (zdjęcie)	112

Tryb odtwarzania (film)	242
Tryb odtwarzania (zdjęcie).....	162
Tryb oszczędzania energii.....	82
Tryb pracy AF	113, 213
Tryb pracy, ekspozycja	238
Tryb pracy, zmiana	211
Tryb ustawiania ostrości.....	113, 213
Tylne pokrętko regulacyjne	52, 72

U

Ulubione, nagrania (film)	248
Ulubione, zdjęcia.....	170
USB.....	36
Ustawianie ostrości, automatycznie	113, 213
Ustawianie ostrości, manualnie.....	123, 221
Ustawianie ostrości, ręczne	123, 221
Ustawienia podstawowe, nagrywanie (zdjęcie).....	88
Ustawienia, zapisać.....	76
Ustawienie fabryczne	258
Ustawienie kolorów, ekran	84
Ustawienie ostrości, automatycznie	213, 221
Usunąć, profile użytkownika.....	77
Usuwanie, nagrania (film)	249
Usuwanie, zdjęcie	170
Utylizacja	6

V

Video Gamma	183
Video Style.....	179

W

Wartość ISO, największa	128, 230
Waveform Monitor.....	205
Wi-Fi/WLAN.....	7
Włączenie, aparat.....	50
Właściwości zdjęć	91
Własne profile LUT	184
Wskaźnik odległości.....	126
Wskaźnik ostrości	223
Wskaźnik proporcji (zdjęcie).....	90
Wskazówki ogólne	12
Wskazówki prawne	4
Wskazówki regulacyjne	5
Wyłączanie, automatyczne	82, 85
Wyłączanie, ekran	85
Wyłączenie, aparat	50
Wyświetlacz menu.....	57
Wyświetlacz, tryb gotowości	85
Wyświetlacz, ustawienie.....	82
Wzmocnienie podglądu na żywo	110
Wzrost wartości	195
Wzrost wartości EV	103

Z

Zakres dostawy	2
Zakres dynamiki	95, 189
Zapis interwałowy	147
Zapis seryjny.....	146
Zarządzanie danymi	96, 190
Zaznaczanie, nagrania (film).....	248

Zaznaczanie, zdjęcia	170
Zdalne sterowanie	267
Zdjęcie, ocenianie	170
Zdjęcie, usuwanie.....	170
Zdjęcie, zaznaczanie	170
Zebra.....	106, 199
Zindywidualizowana obsługa	70
Zmiana	138
Zmiana, tryb pracy	164, 211, 244
Zone, ustawianie ostrości.....	115, 215



DANE TECHNICZNE

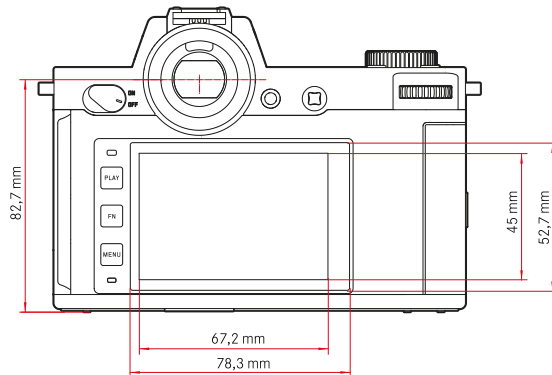
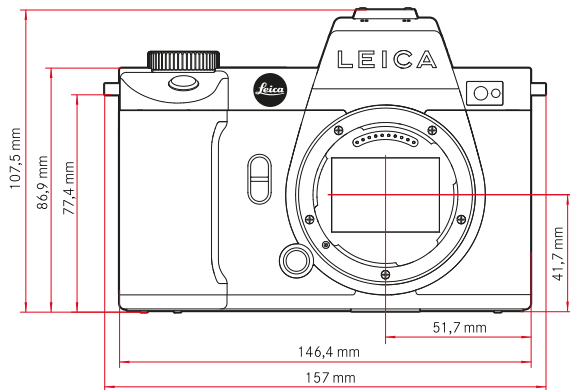
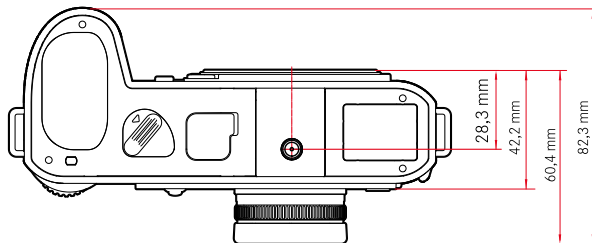
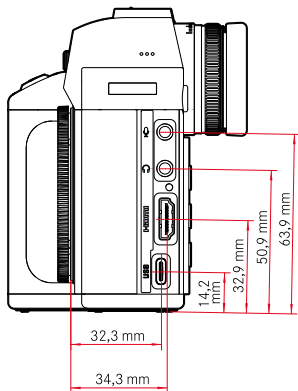

APARAT FOTOGRAFICZNY

Opis

Leica SL2

Rodzaj aparatu

Bezlusterkowy, pełnoklatkowy aparat systemowy

Nr. modelu

9584

Nr. zamówienia

10854 (EU/JP/US), 10856 (ROW)

Bufor

4 GB

DNG™: 78 zdjęć

JPG: > 100 zdjęć

Nośnik pamięci

UHS-II (zalecane), UHS-I, karta pamięci SD/SDHC/SDXC

Tworzywo

Całkowicie metalowa obudowa wykonana z magnezu i aluminium, osłona z imitacji skóry, zabezpieczona przed wodą zgodnie z normą IEC 60529 (stopień ochrony IP54).

Podłączenie obiektywu

Bagnet Leica L z listwą kontaktową do komunikacji między obiektywem a aparatem

Warunki eksploatacji

-10 °C do +40 °C

Złącza

Gorąca stopka ISO z dodatkowymi stykami sterującymi, gniazdo HDMI 2.0b typ A, USB 3.1 Gen1 Typ-C, wyjście audio 3,5 mm / wejście audio 3,5 mm, złącze komunikacyjne w dolnej pokrywie uchwytu wielofunkcyjnego

Gwint statywu

Stal nierdzewna 1/4 DIN 4503 (1/4") w podstawie

Waga

ok. 840 g (bez baterii), ok. 920 g (z baterią)

CZUJNIK

Rozmiar czujnika

Czujnik CMOS, Pixelpitch: 4,3 μm

35 mm: 8368 x 5584 pikseli (47,3 MP)

APS-C: 5504 x 3664 pikseli (20,2 MP)

Procesor

Leica Maestro Serie (Maestro III)

Stabilizacja obrazu

5-osiowa stabilizacja obrazu do 5,5 stopni przysłony

Filtry

Filtr kolorowy RGB, filtr UV/IR, brak filtra dolnoprzepustowego

Formaty plików

Zdjęcie: DNG™ (dane pierwotne), DNG + JPG, JPG (DCF, Exif 2.31)

Film: MP4: H.265/MPEG-4 AVC (Audio Format: 2ch 48 kHz/16 bit, AAC),

MOV: H.264/MPEG-4 AVC (Audio Format: 2ch 48 kHz/16 bit, AC-3)

Rozdzielczość zdjęć

35 mm	DNG™	8368x5584 pikseli (46,7 MP)
	JPG	8368x5584 pikseli (46,7 MP)
		6000x4000 pikseli (24 MP) 4272x2848 pikseli (12,2 MP)
APS-C	DNG™	5504x3664 pikseli (20,2 MP)
	JPG	5504x3664 pikseli (20,2 MP)
		3936x2624 pikseli (10,3 MP) 2736x1824 pikseli (5 MP)

Rozmiar pliku

DNG™: ok. 84,4 MB

JPG: w zależności od rozdzielczości i zawartości obrazu

Film: maks. długość: nieograniczona, maks. wielkość pliku: 96 GB



Głębia kolorów

DNG™: 14 bit

JPG: 8 bit

Przestrzeń barw

Zdjęcie: sRGB

Film: Rec. 709/Rec. 2020 (HLG/L-Log)

Tryb nagrywania filmu

Tryb „Video”: P - A - S - M

Tryb „Cine”: M

Rozdzielczość filmu

Format czujnika	Rozdzielczość	Obszar matrycy
35 mm - 5K (4:3)	4992x3744	
35 mm - C4K (17:9)	4096x2160	8192x4320
35 mm - 4K (16:9)	3840x2160	7680x4320
35 mm - Full HD (16:9)	2790x1572	8368x4712
APS-C - C4K (17:9)	5504x2912	
APS-C - 4K (16:9)	5504x3096	
APS-C - Full HD (16:9)	2752x1548	2752x1548

Liczba klatek filmu na sekundę/szybkość transmisji

MOV 5K						
29,97fps	4:2:0 / 10bit (SD & HDMI)	35mm	H.265	Long GOP	200Mbps	
25fps	4:2:0 / 10bit (SD & HDMI)	35mm	H.265	Long GOP	200Mbps	
23,98fps	4:2:0 / 10bit (SD & HDMI)	35mm	H.265	Long GOP	200Mbps	
MOV C4K						
59,94fps	4:2:0 / 10bit (SD)	4:2:2 / 10bit (HDMI)	35mm & APS-C	H.265	Long GOP	200Mbps
59,94fps	4:2:0 / 8bit (SD)	4:2:2 / 10bit (HDMI)	35mm & APS-C	H.264	Long GOP	150Mbps
50fps	4:2:0 / 10bit (SD)	4:2:2 / 10bit (HDMI)	35mm & APS-C	H.265	Long GOP	200Mbps
50fps	4:2:0 / 8bit (SD)	4:2:2 / 10bit (HDMI)	35mm & APS-C	H.264	Long GOP	150Mbps
48fps	4:2:0 / 10bit (SD)		35mm & APS-C	H.265	Long GOP	200Mbps
24fps		4:2:2 / 10bit (HDMI)				
47,95fps	4:2:0 / 10bit (SD)		35mm & APS-C	H.265	Long GOP	200Mbps
23,98fps		4:2:2 / 10bit (HDMI)				
29,97fps	4:2:2 / 10bit (SD & HDMI)		35mm & APS-C	H.264	ALL-I	400Mbps
29,97fps	4:2:2 / 10bit (SD & HDMI)		35mm & APS-C	H.264	Long GOP	150Mbps
25fps	4:2:2 / 10bit (SD & HDMI)		35mm & APS-C	H.264	ALL-I	400Mbps
25fps	4:2:2 / 10bit (SD & HDMI)		35mm & APS-C	H.264	Long GOP	150Mbps
24fps	4:2:2 / 10bit (SD & HDMI)		35mm & APS-C	H.264	ALL-I	400Mbps

24fps	4:2:2 / 10bit (SD & HDMI)		35mm & APS-C	H.264	Long GOP	150Mbps
23,98fps	4:2:2 / 10bit (SD & HDMI)		35mm & APS-C	H.264	Long GOP	150Mbps
MOV 4K						
59,94fps	4:2:0 / 10bit (SD)	4:2:2 / 10bit (HDMI)	35mm & APS-C	H.265	Long GOP	200Mbps
59,94fps	4:2:0 / 8bit (SD)	4:2:2 / 10bit (HDMI)	35mm & APS-C	H.264	Long GOP	150Mbps
50fps	4:2:0 / 10bit (SD)	4:2:2 / 10bit (HDMI)	35mm & APS-C	H.265	Long GOP	200Mbps
50fps	4:2:0 / 8bit (SD)	4:2:2 / 10bit (HDMI)	35mm & APS-C	H.264	Long GOP	150Mbps
48fps	4:2:0 / 10bit (SD)		35mm & APS-C	H.265	Long GOP	200Mbps
24fps		4:2:2 / 10bit (HDMI)				
47,95fps	4:2:0 / 10bit (SD)		35mm & APS-C	H.265	Long GOP	200Mbps
23,98fps		4:2:2 / 10bit (HDMI)				
29,97fps	4:2:2 / 10bit (SD & HDMI)		35mm & APS-C	H.264	ALL-I	400Mbps
29,97fps	4:2:2 / 10bit (SD & HDMI)		35mm & APS-C	H.264	Long GOP	150Mbps
25fps	4:2:2 / 10bit (SD & HDMI)		35mm & APS-C	H.264	ALL-I	400Mbps
25fps	4:2:2 / 10bit (SD & HDMI)		35mm & APS-C	H.264	Long GOP	150Mbps
24fps	4:2:2 / 10bit (SD & HDMI)		35mm & APS-C	H.264	Long GOP	150Mbps
23,98fps	4:2:2 / 10bit (SD & HDMI)		35mm & APS-C	H.264	ALL-I	400Mbps
23,98fps	4:2:0 / 10bit (SD)	4:2:2 / 10bit (HDMI)	35mm & APS-C	H.264	Long GOP	150Mbps
MOV FHD						
119,88fps	4:2:0 / 10bit (SD)	4:2:2 / 10bit (HDMI)	35mm & APS-C	H.265	Long GOP	150Mbps
100fps	4:2:0 / 10bit (SD)	4:2:2 / 10bit (HDMI)	35mm & APS-C	H.265	Long GOP	150Mbps
59,94fps		4:2:2 / 10bit (SD & HDMI)	35mm & APS-C	H.264	ALL-I	200Mbps
50fps		4:2:2 / 10bit (SD & HDMI)	35mm & APS-C	H.264	ALL-I	200Mbps
29,97fps		4:2:2 / 10bit (SD & HDMI)	35mm & APS-C	H.264	ALL-I	200Mbps
25fps		4:2:2 / 10bit (SD & HDMI)	35mm & APS-C	H.264	ALL-I	200Mbps
23,98fps		4:2:2 / 10bit (SD & HDMI)	35mm & APS-C	H.264	ALL-I	200Mbps
MOV FHD Slow Motion						
180fps	4:2:0 / 8bit (SD & HDMI)		APS-C	H.264	Long GOP	20Mbps
150fps	4:2:0 / 8bit (SD & HDMI)		APS-C	H.264	Long GOP	20Mbps
120fps	4:2:0 / 8bit (SD & HDMI)		35mm & APS-C	H.264	Long GOP	20Mbps
100fps	4:2:0 / 8bit (SD & HDMI)		35mm & APS-C	H.264	Long GOP	20Mbps
MP4 4K						
59,94fps	4:2:0 / 8bit (SD & HDMI)		35mm & APS-C	H.264	Long GOP	150Mbps
59,94fps	4:2:0 / 10bit (SD & HDMI)		35mm & APS-C	H.265	Long GOP	100Mbps
50fps	4:2:0 / 8bit (SD & HDMI)		35mm & APS-C	H.264	Long GOP	150Mbps
50fps	4:2:0 / 10bit (SD & HDMI)		35mm & APS-C	H.265	Long GOP	100Mbps
29,97fps	4:2:0 / 8bit (SD & HDMI)		35mm & APS-C	H.264	Long GOP	100Mbps
25fps	4:2:0 / 8bit (SD & HDMI)		35mm & APS-C	H.264	Long GOP	100Mbps
23,98fps	4:2:0 / 8bit (SD & HDMI)		35mm & APS-C	H.264	Long GOP	100Mbps
MP4 FHD						
59,94fps	4:2:0 / 8bit (SD & HDMI)		35mm & APS-C	H.264	Long GOP	28Mbps
50fps	4:2:0 / 8bit (SD & HDMI)		35mm & APS-C	H.264	Long GOP	28Mbps
29,97fps	4:2:0 / 8bit (SD & HDMI)		35mm & APS-C	H.264	Long GOP	20Mbps
25fps	4:2:0 / 8bit (SD & HDMI)		35mm & APS-C	H.264	Long GOP	20Mbps
23,98fps	4:2:0 / 8bit (SD & HDMI)		35mm & APS-C	H.264	Long GOP	24Mbps

MP4 FHD Slow Motion						
180fps	4:2:0 / 8 bit (SD & HDMI)	APS-C	H.264	Long GOP	20Mbps	
150fps	4:2:0 / 8 bit (SD & HDMI)	APS-C	H.264	Long GOP	20Mbps	
120fps	4:2:0 / 8 bit (SD & HDMI)	35mm & APS-C	H.264	Long GOP	20Mbps	
100fps	4:2:0 / 8 bit (SD & HDMI)	35mm & APS-C	H.264	Long GOP	20Mbps	

Video Gamma

Rec. 709, L-Log Rec. 2020, HLG Rec. 2020

WIZJER/EKRAN

Wizjer (EVF)

Rozdzielczość: 5 760 000 punktów, 120fps, powiększenie: 0,78x, format obrazu: 4:3, pokrycie obrazu: 100 %, położenie źrenicy wyjściowej: 21 mm, regulacja +2/-4 dioptrii., z czujnikiem oka do automatycznego przełączania między wizjerem a ekranem, opóźnienie czasowe 0,005 s

Ekran

3,2" (podświetlenie LED) z powłoką zapobiegającą powstawaniu odcisków palców i zadrapań, 2 100 000 pikseli (punktów), format 3:2, możliwość obsługi dotykowej

Górny wyświetlacz

1,28" monochromatyczny LCD o wysokim współczynniku odbicia i transmisji, 128 × 128 pikseli, kąt widzenia 120°; powłoka zapobiegająca pozostawianiu odcisków palców

Migawka

Typ migawki

Elektronicznie sterowana migawka szczelinowa/Electronic Shutter

Czas otwarcia migawki

Migawka mech.: Bulb, 30 min do 1/8000 s

Elektr. funkcja migawki: 60 s do 1/40000 s

Synchronizacja błysku: do 1/250 s

Spust migawki

Dwustopniowy

(1. stopień: aktywacja elektroniki aparatu włącznie z autofokusem i pomiarem ekspozycji; 2. stopień: wyzwolenie)

Samowyzwalacz

Czas opóźnienia: 2 s lub 12 s

Tryb nagrywania

Single	
Continuous - Low Speed	3fps
Continuous - Medium Speed	6fps
Continuous - High Speed	10fps bez AFc/AE/WB
Continuous - Very High Speed	20fps z funkcją elektrycznej migawki bez AFc/AE/WB
Interval Shooting	
Exposure Bracketing	
Multi-Shot	Wytwarza 2 DNGs: 1 × 47MP, 1 × 187MP 8 obrazów jest łączonych w jeden obraz o wysokiej rozdzielczości

USTAWIANIE OSTROŚCI

Zakres roboczy

od 30 cm do ∞

Przy ustawieniu makro: od 17 cm

Tryb ustawiania ostrości

Automatycznie lub ręcznie

Przy ustawieniu ręcznym: jako pomoc w ustawianiu ostrości dostępna jest opcjonalna funkcja lupy (**Auto Magnification**) oraz oznaczenia krawędzi (**Focus Peaking**)

System autofokusa

Na bazie pomiaru kontrastu i mapy głębokości

Tryby pracy funkcji autofokusa

Intelligent AF (samoczynnie wybiera pomiędzy **AFs** i **AFc**), **AFs**, **AFc**, ustawienie AF można zapisać, opcjonalnie **Touch AF**

Metody pomiaru funkcji autofokusa

Spot (z możliwością przesuwania), **Field** (z możliwością przesuwania i skalowania), **Multi-Field, Zone** (z możliwością przesuwania), **Face/Body Detection, Tracking**

Tylko w trybie film: **Follow Focus**

Pola pomiarowe funkcji autofokusa

225

EKSPOZYCJA

Pomiar ekspozycji

TTL (pomiar ekspozycji przez obiektyw)

Metody pomiaru ekspozycji

Spot, Center-Weighted, Highlight-Weighted, Multi-Field

Tryby ekspozycji

Automatka programowa (P)

Automatka z preselekcją przystony (A): ręczne ustawianie przystony

Automatka z preselekcją czasu (S): ręczne ustawianie czasu otwarcia migawki

Ręcznie (M): ręczne ustawianie czasu otwarcia migawki i przystony

Kompensacja ekspozycji

±3 EV w krokach po 1/3 EV lub 1/2 EV

Automatyczny bracketing ekspozycji

3 lub 5 zdjęć, gradacja pomiędzy zdjęciami do 3 EV, w krokach po 1/3 EV lub 1/2 EV

opcjonalna dodatkowa kompensacja ekspozycji: do ±3 EV

Zakres czułości ISO

	Zdjęcie	Film
Auto ISO	ISO 100 – ISO 50 000	ISO 100 – ISO 50 000
Ręcznie	ISO 50 – ISO 50 000	ISO 50 – ISO 50 000

Balans bieli

Automatycznie (**Auto**), ustawienie domyślne (**Daylight** - 5200K, **Cloudy** - 6000K, **Shadow** - 7000K, **Tungsten** - 3200K, **HMI** - 5600K, **Fluorescent (warm)** - 4000K, **Fluorescent (cool)** - 4500K, **Flash** - 5400K), pomiar ręczny (**Graycard, Graycard Live View**), ręczne ustawianie temperatury barwowej (**Color Temperature**, 2000K do 11 500K)

KONTROLA EKSPOZYCJI Z LAMPĄ BŁYSKOWĄ

Przyłącze lampy błyskowej

za pośrednictwem gorącej stopki

Czas synchronizacji błysku

↔ : 1/250 s, można stosować dłuższe czasy otwarcia migawki, jeżeli czas jest dłuższy od czasu synchronizacji: z lampami błyskowymi Leica zgodnymi z HSS automatyczne przełączenie na tryb błysku liniowego TTL

Pomiar ekspozycji z lampą błyskową

Użycie centralnie ważonego pomiaru TTL przed błyskiem z lampami błyskowymi Leica (SF 26, SF 40, SF 58, SF 60, SF 64) lub lampami systemowymi, pilotem zdalnego sterowania błyskiem SFC1

Kompensacja ekspozycji lampy błyskowej

SF 40: ±2 EV w krokach po 1/2 EV

SF 60: ±2 EV w krokach po 1/3 EV

WYPOSAŻENIE

Mikrofon

Stereo wewnętrzne + wejście mikrofonu 3,5 mm jack stereo

Głośnik

Mono wewnętrzny + wyjście słuchawkowe 3,5 mm jack stereo

WLAN

Funkcja Wi-Fi umożliwiająca połączenie z aplikacją „Leica FOTOS”. Dostępne w Apple App Store™ lub Google Play Store™. Zgodność z Wi-Fi IEEE802.11b/g/n, 2,4 GHz, kanał 1-11 (2412-2462 MHz) i Wi-Fi IEEE802.11ac, 2,4 GHz i 5 GHz, kanał 39-48 (5180-5240 MHz), kanał

52-64 (5260-5320 MHz), kanał 100-140 (5500-5700 MHz) (standardowy protokół WLAN), metoda szyfrowania: zgodna z WLAN WPA™/WPA2™

GPS

Może być aktywowany poprzez Leica FOTOS App, nie wszędzie dostępny ze względu na przepisy obowiązujące w danym kraju. Dane są zapisywane w nagłówku Exif plików nagrań.

Bluetooth

Bluetooth v4.2 (Bluetooth Low Energy (BLE)), 2402 do 2480 MHz

Języki menu

Angielski, niemiecki, francuski, włoski, hiszpański, rosyjski, japoński, chiński uproszczony, chiński tradycyjny, koreański

ZASILANIE

Bateria (Leica BP-SCL4)

Bateria litowo-jonowa, napięcie nominalne: 7,2 V (DC); pojemność: 1860 mAh; czas ładowania: ok. 140 min (po głębokim rozładowaniu); producent: Panasonic Energy (Wuxi) Co. Ltd., wyprodukowano w Chinach
Około 450 ekspozycji (zgodnie z normą CIPA, z **Auto Power Off 10 s**), ok. 1400 ekspozycji (zgodnie ze standardem CIPA, dostosowany cykl ekspozycji*, z **Auto Power Off 5 s**)

Zasilanie przez USB

Funkcja ładowania przez USB w trybie gotowości lub po wyłączeniu
Zasilanie przez USB po włączeniu

Ładowarka (Leica BC-SCL4)

Wejście: napięcie AC 100-240 V, 50/60 Hz, 0,25 A, przełączanie automatyczne; wyjście: napięcie DC 8,4 V, 0,85 A; producent: Salom Electric (Xiamen) Co., Ltd., wyprodukowano w Chinach

*Naprzemiennie: włączenie, jeden zapis co 3 s, wyłączenie po 10 zapisach, oczekiwanie 5 min; włączenie, jeden zapis co 3 s, wyłączenie po 50 zapisach, oczekiwanie 5 min



QuickTime



LEICA CUSTOMER CARE

W sprawie konserwacji sprzętu Leica oraz porad dotyczących wszelkich produktów Leica i ich zamawiania, prosimy o kontakt z Biurem Obsługi Klienta Leica Camera AG. W celu dokonania naprawy lub w przypadku uszkodzenia urządzenia można również skontaktować się bezpośrednio z Działem Obsługi Klienta lub serwisem naprawczym przedstawiciela firmy Leica w danym kraju.

LEICA DEUTSCHLAND

Leica Camera AG

Leica Customer Care

Am Leitz-Park 5

35578 Wetzlar

Niemcy

Telefon: +49 6441 2080-189

Fax: +49 6441 2080-339

E-mail: customer.care@leica-camera.com

<https://leica-camera.com>

PRZEDSTAWICIELSTWO KRAJOWE

Biuro Obsługi Klienta właściwe dla miejsca zamieszkania można znaleźć na naszej stronie internetowej:

<https://leica-camera.com/pl-PL/kontaktu>

LEICA AKADEMIE

Cały nasz program seminariów z wieloma interesującymi warsztatami na temat fotografii można znaleźć na stronie:

<https://leica-camera.com/pl-PL/leica-akademie>

