



LEICA Q2
Instrucciones



INTRODUCCIÓN

Estimado/a cliente/a:

deseamos que disfrute mucho al fotografiar con su nueva Leica Q2. Lea detenidamente estas instrucciones a fin de poder aprovechar al máximo las numerosas prestaciones de su cámara. Puede encontrar toda la información respecto a la Leica Q2 en: <https://Q2.leica-camera.com>.

Su Leica Camera AG

ALCANCE DEL SUMINISTRO

Antes de poner en servicio su cámara, compruebe que los accesorios adjuntos están completos.

- Leica Q2 con parasol atornillado
- Batería de iones de litio Leica BP-SCL4
- Cargador Leica BC-SCL4, con cable de alimentación incluido (EE.UU., UE)
- Tapa para el parasol
- Anillo protector de rosca
- Cubierta de la zapata para accesorios
- Correa de transporte
- Instrucciones abreviadas
- Certificado de ensayo
- Suplemento CE
- Suplemento Creative Cloud

Sujeto a modificaciones del diseño y la ejecución.

RECAMBIOS/ACCESORIOS

Para obtener más información sobre la amplia gama actual de piezas de recambios/accesorios para su cámara, comuníquese con Atención al cliente de Leica o visite la página web de Leica Camera AG:

<https://leica-camera.com/es-ES/accesorios>

Con la cámara deben utilizarse exclusivamente los accesorios presentados y descritos en estas instrucciones por Leica Camera AG (batería, cargador, enchufe de red, cable de alimentación, etc.). Utilice estos accesorios exclusivamente para este producto. Los accesorios de otras marcas pueden provocar un mal funcionamiento o causar daños.

Antes de utilizar su cámara, lea los capítulos «Aviso legal», «Indicaciones de seguridad» e «Información general» para evitar daños al producto y prevenir posibles lesiones y riesgos.



AVISO LEGAL SOBRE PROPIEDAD INTELECTUAL

- Respete cuidadosamente los derechos de propiedad intelectual. La grabación y la publicación de medios propios, tales como cintas, CDs u otro material ya publicado o emitido, pueden violar las leyes de protección de la propiedad intelectual. Esto también se aplica a todo el software suministrado.
- Con respecto al uso de los vídeos creados con esta cámara se aplica lo siguiente: Este producto está sujeto a la licencia de la cartera de patentes AVC y está destinado al uso personal de un usuario final. Además también se permiten otros tipos de uso para los cuales el consumidor final no percibe ninguna remuneración (i) para una codificación según el estándar AVC («AVC Video») y/o (ii) una descodificación de un vídeo AVC codificado según el estándar AVC por un consumidor final en el marco de un uso personal y/o recibido por el consumidor final particular del proveedor que, por su parte, haya adquirido una licencia para ofertar vídeos AVC. Para todos los demás usos no se han concedido licencias expresas ni tácitas. Todos los demás usos, especialmente la oferta de vídeos AVC de pago, pueden hacer necesario un acuerdo especial de licencia con MPEG LA, L.L.C. Podrá obtener más información de MPEG LA, L.L.C., en www.mpegla.com.
- Las denominaciones «SD», «SDHC», «SDXC» y «microSDHC» así como también los logotipos correspondientes son marcas pertenecientes a SD-3C, LLC.

AVISO LEGAL SOBRE ESTAS INSTRUCCIONES

DERECHO DE LA PROPIEDAD INTELECTUAL

Todos los derechos reservados.

Todos los textos, imágenes y gráficos están protegidos por los derechos de autor y otras leyes que protegen la propiedad intelectual. Está prohibido fotocopiarlos, modificarlos o utilizarlos con finalidades comerciales ni para cederlos a terceros.

DATOS TÉCNICOS

Una vez finalizada la redacción, pueden producirse cambios en los productos y los servicios. El fabricante se reserva el derecho a realizar cambios en la estructura o la forma, a que haya cambios en el color y a la realización de otras modificaciones en el producto o en las prestaciones durante el tiempo de entrega, siempre y cuando, los cambios o diferencias en el interés de Leica Camera AG sean asumibles para el cliente. En este sentido, Leica Camera AG se reserva el derecho a realizar cambios y a cometer errores. Las imágenes pueden pertenecer a accesorios, equipamientos especiales u otros artículos que no pertenecen al contenido de serie de la entrega o a las prestaciones de la entrega. Algunas páginas pueden contener modelos y prestaciones que no se ofrecen en determinados países.

MARCAS Y LOGOTIPOS

Las marcas y logotipos utilizados son marcas registradas. Queda prohibido el uso de dichas marcas y logotipos sin la autorización previa de Leica Camera AG.

DERECHOS DE LICENCIA

Leica Camera AG quiere ofrecerle una documentación innovadora e informativa. Le pedimos que entienda que, debido a su diseño creativo, Leica Camera AG debe proteger su propiedad intelectual, incluyendo las patentes, marcas comerciales y derechos de autor. Por lo tanto, esta documentación no le proporciona ningún derecho de licencia sobre la propiedad intelectual de Leica Camera AG.

INDICACIONES REGULADORAS

La fecha de producción de su cámara figura en las etiquetas adhesivas en la tarjeta de garantía o en el embalaje.

La forma de escritura es año/mes/día.

HOMOLOGACIONES ESPECÍFICAS DE CADA PAÍS

En el menú de la cámara encontrará las homologaciones específicas de cada país para este aparato.

- ▶ En el menú principal, seleccione **Información de la cámara**
- ▶ Seleccione **Regulatory Information**

INFORMACIÓN SOBRE LA LICENCIA

En el menú de la cámara encontrará la información específica respecto a la licencia.

- ▶ En el menú principal, seleccione **Información de la cámara**
- ▶ Seleccione **Informaciones de licencia**



MARCADO CE

La marca CE de nuestros productos indica el cumplimiento de los requisitos básicos de las respectivas directivas UE vigentes.

Español

Declaración de conformidad (DoC)

Por la siguiente, «Leica Camera AG» confirma que este producto cumple con los requisitos y otras normas relevantes de la directriz 2014/53/EU.

Los clientes pueden descargar una copia del DoC original de nuestros productos RE desde nuestro servidor DoC:

www.cert.leica-camera.com

Si tiene cualquier duda, puede dirigirse al equipo de Atención al cliente de Leica Camera AG: Am Leitz-Park 5, 35578 Wetzlar, Alemania

Dependiente del producto (ver datos técnicos)

Tipo	Banda de frecuencia (frecuencia central)	Potencia máxima (dBm E.I.R.P.)
WLAN	2412-2462/5180-5240 MHz/ 5260-5320/5500-5700 MHz	20
Bluetooth® Wireless Technology	2402-2480 MHz	20

ELIMINACIÓN DE APARATOS ELÉCTRICOS Y ELECTRÓNICOS COMO RESIDUOS

(Válido para la UE, así como para otros países europeos con sistemas de recogida separada de residuos.)



Este aparato contiene componentes eléctricos y/o electrónicos y, por ello, no debe eliminarse con la basura doméstica normal. En su lugar, se deberá entregar a los centros de recogida municipales correspondientes para su reciclaje.

Esto es gratuito para usted. En caso de que el propio aparato contenga pilas recambiables o baterías, éstas deben retirarse previamente y dado el caso eliminarse conforme a lo prescrito.

En su ayuntamiento, en la empresa local de eliminación de residuos o en el comercio en el que haya adquirido este aparato recibirá más información sobre este tema.

NOTAS IMPORTANTES SOBRE EL USO DE WLAN/ BLUETOOTH®

- En la utilización de aparatos o sistemas de ordenadores que exigen una seguridad más fiable que los aparatos WLAN, debe garantizarse que en los sistemas utilizados se empleen medidas apropiadas para la seguridad y protección contra perturbaciones.
- Leica Camera AG no asume ninguna responsabilidad por los daños que se producen debido al uso de la cámara para fines diferentes a la utilización como dispositivo WLAN.
- Se presupone el uso de la función WLAN en los países en que se vende esta cámara. Existe el peligro de que la cámara viole las determinaciones de transmisión por radio cuando se utiliza en otro país. Leica Camera AG no asume ninguna responsabilidad por tales infracciones.
- Tenga en cuenta que existe el peligro de interceptación por parte de terceros de los datos emitidos y recibidos por radiotransmisión. Se aconseja urgentemente activar la codificación en los ajustes del Wireless Access Point para garantizar la seguridad de información.
- No use la cámara en zonas sujetas a campos magnéticos, electricidad estática o perturbaciones, p. ej. en la proximidad de hornos microondas. De lo contrario, es posible que las transmisiones inalámbricas no lleguen a la cámara.
- En la utilización de la cámara en la cercanía de aparatos como hornos microondas o teléfonos inalámbricos que utilizan la banda de frecuencia de radio 2,4 GHz, puede presentarse en ambos aparatos una disminución del rendimiento.
- No se conecte a redes inalámbricas para las cuales no está autorizado.
- Cuando la función WLAN está activada, la cámara busca automáticamente redes inalámbricas. Cuando esto sucede, pueden visualizarse también redes cuyo uso no está autorizado para usted

(SSID: indica el nombre de una conexión WLAN). No intente establecer una conexión a tales redes, ya que puede considerarse un acceso no autorizado.

- Se recomienda desactivar la función WLAN en el avión.
- El uso de la banda de radiofrecuencia WLAN de 5150 MHz a 5350 MHz solo está permitido en habitaciones cerradas.
- Para obtener información sobre algunas funciones de Leica FOTOS, lea las notas importantes en la pág. 202.

GENERAL

- No emplee su cámara en las proximidades inmediatas de aparatos con campos magnéticos intensos, así como campos electrostáticos o electromagnéticos (como p. ej., hornos de inducción, hornos microondas, monitores de televisión o de ordenador, consolas de videojuegos, teléfonos móviles y aparatos de radio). Sus campos electromagnéticos pueden perturbar las grabaciones de imágenes.
- Los campos magnéticos intensos, p. ej. de altavoces o motores eléctricos potentes, pueden dañar los datos guardados o perjudicar las tomas.
- Si la cámara no funcionara correctamente debido al efecto de campos electromagnéticos, apáguela, retire la batería por un momento y luego vuelva a encenderla.
- No utilice la cámara en la proximidad de emisoras de radio y cables de alta tensión. Sus campos electromagnéticos pueden perturbar las grabaciones de imágenes.
- Las piezas pequeñas (p. ej. cubierta de la zapata para accesorios) deben guardarse en principio de la siguiente manera:
 - fuera del alcance de los niños
 - en un lugar a salvo de la pérdida y el robo
- Los componentes electrónicos modernos son sensibles a las descargas electrostáticas. Puesto que las personas, al caminar, p. ej., sobre moquetas sintéticas, pueden cargarse fácilmente con más de 10 000 voltios, al tocar su cámara podría producirse una descarga, sobre todo si está colocada sobre una base conductiva. Si solamente afecta a la carcasa de la cámara, esta descarga es totalmente inofensiva para el sistema electrónico. Sin embargo, por motivos de seguridad y en la medida de lo posible, los contactos hacia

el exterior, como los de la zapata del flash, no deberían tocarse, a pesar de los dispositivos de protección adicionales incorporados.

- Evite que el sensor para el reconocimiento del tipo de objetivo de la bayoneta se ensucie o arañe. También asegúrese de que no haya granos de arena o partículas similares que puedan rayar la bayoneta. Limpie este componente únicamente en seco (en cámaras de sistema).
- Para limpiar los contactos no utilice un paño de microfibra óptica (sintético), sino uno de algodón o de lino. Si toca antes deliberadamente un tubo de calefacción o de agua (material conductor conectado a «tierra»), su eventual carga electrostática se eliminará con seguridad. Evite también que los contactos se ensucien o se oxiden, guardando para ello su cámara en un lugar seco, con las tapas del objetivo y la cubierta de la zapata del flash/las hembrillas del visor colocadas (en cámaras de sistema).
- Para evitar averías, cortocircuitos o descargas eléctricas, utilice únicamente los accesorios especificados para este modelo.
- No intente quitar partes de la carcasa de la cámara (cubiertas). Las reparaciones especializadas solo se pueden efectuar en centros de servicio de posventa autorizados.
- Proteja la cámara del contacto con aerosoles insecticidas u otros productos químicos agresivos. Para su limpieza no puede utilizarse gasolina blanca (de lavado), diluyentes ni alcohol. Determinados productos químicos y líquidos pueden dañar la carcasa de la cámara o su revestimiento superficial.
- Dado que la goma y los plásticos pueden exhalar productos químicos agresivos, no deben permanecer mucho tiempo en contacto con la cámara.
- Asegúrese de que no penetre arena, polvo ni agua en la cámara, p. ej. cuando nieva, llueve, o en la playa. Tenga esto en cuenta, especialmente, al cambiar el objetivo (en cámaras de sistema) o al introducir o sacar la tarjeta de memoria y de la batería. La arena y el polvo pueden deteriorar tanto la cámara como el objetivo, la

tarjeta de memoria y la batería. La humedad puede provocar fallos de funcionamiento e incluso daños irreparables en la cámara y en la tarjeta de memoria.

OBJETIVO

- Un objetivo tiene el efecto de un cristal de combustión cuando un rayo de sol incide frontalmente en la cámara. Por lo tanto, la cámara debe estar protegida de la luz solar intensa.
- Colocar la tapa del objetivo y guardar la cámara a la sombra o, idealmente, en el estuche ayuda a evitar daños en el interior de la cámara.

BATERÍA

- La utilización contraria a las normas de las baterías y la utilización de tipos de baterías no previstos pueden llegar a producir, en determinadas circunstancias, una explosión.
- La batería no se debe exponer durante un tiempo prolongado a la luz solar, el calor o la humedad. Tampoco la batería se debe colocar en un microondas o en un recipiente de alta presión, para evitar el riesgo de incendio o de explosión.
- En ningún caso deben cargarse o introducirse en la cámara baterías húmedas o mojadas.
- Una válvula de seguridad en la batería garantiza que se alivie de forma controlada la sobrepresión que pueda generarse en caso de manejo inadecuado. Sin embargo, una batería hinchada debe desecharse inmediatamente. ¡Existe peligro de explosión!
- Mantenga los contactos de la batería siempre limpios y libremente accesibles. Aunque las baterías de iones de litio están protegidas contra cortocircuitos, es necesario protegerlas contra el contacto con objetos metálicos, como clips o joyas. Una batería cortocircuitada se puede calentar en exceso y provocar graves quemaduras.

- Si se cae la batería, compruebe a continuación la carcasa y los contactos por si han sufrido algún daño. La utilización de una batería dañada puede dañar la cámara.
- En caso de emisión de olores, decoloraciones, deformaciones, sobrecalentamiento o salida de líquido, es preciso retirar inmediatamente de la cámara o del cargador la batería y sustituirla. ¡Si se sigue utilizando la batería, existe peligro de sobrecalentamiento, con el consiguiente riesgo de incendio o explosión!
- ¡En ningún caso tire las baterías al fuego ya que pueden explotar!
- En caso de salida de líquido o de olor a quemado, mantenga la batería alejada de las fuentes de calor. El líquido derramado puede inflamarse.
- El empleo de otros cargadores no autorizados por Leica Camera AG puede causar daños en las baterías; en casos extremos, incluso lesiones graves que ponen en peligro la vida.
- Procure que pueda accederse libremente al enchufe de red utilizado.
- No se deben abrir ni el cargador ni la batería. Las reparaciones deben realizarse exclusivamente en talleres autorizados.
- Asegúrese de que las baterías estén siempre fuera del alcance de los niños. Si se tragan las baterías, pueden provocar asfixia.

PRIMEROS AUXILIOS

- Si el líquido de la batería entra en contacto con los ojos, existe peligro de ceguera. Lávese inmediatamente los ojos minuciosamente con agua limpia. No se frote los ojos. Acuda al médico inmediatamente.
- En caso de derrame de líquido sobre la piel o la ropa, existe peligro de lesiones. Lave inmediatamente con agua clara las zonas afectadas.

CARGADOR

- Si el cargador se utiliza cerca de aparatos de radio, puede perturbarse la recepción. Procure mantener una distancia mínima de 1 m entre los aparatos.
- Cuando se utiliza el cargador, pueden producirse ruidos («zumbidos»), esto es normal y no un funcionamiento defectuoso.
- Si no va a utilizar el cargador, desconéctelo de la red, porque de lo contrario consume una cantidad (muy reducida) de corriente, incluso sin batería.
- Mantenga los contactos del cargador siempre limpios y nunca los ponga en cortocircuito.

TARJETA DE MEMORIA

- Mientras se guarda una toma en la tarjeta de memoria o se lee la tarjeta de memoria, esta no puede sacarse. Del mismo modo, la cámara no debe apagarse durante este tiempo ni exponerse a sacudidas.
- No abra el compartimento y no retire ni la batería ni la tarjeta de memoria mientras el LED de estado está encendido indicando el acceso a la memoria de la cámara. De lo contrario pueden destruirse los datos de la tarjeta y producirse funcionamientos erróneos en la cámara.
- No deje caer las tarjetas de memoria y no las doble, de lo contrario pueden dañarse y pueden perderse los datos almacenados.
- No toque los contactos en la parte trasera de la tarjeta de memoria y proteja las tarjetas de la suciedad, el polvo y la humedad.
- Asegure que los niños no tengan acceso a las tarjetas de memoria. En caso de tragarse las tarjetas de memoria existe peligro de asfixia.

SENSOR

- La radiación cósmica (p. ej., en vuelos) puede provocar fallos de píxeles.

CORREA DE TRANSPORTE

- Las correas de transporte están fabricadas con un material especialmente resistente. Por lo tanto, mantenga la correa de transporte alejada del alcance de los niños. No es un juguete y, además, es potencialmente peligrosa para los niños.
- Utilice las correas de transporte sólo conforme al uso previsto y de la manera prevista, es decir, como correa de transporte para cámaras o prismáticos. Cualquier otro uso alberga un riesgo de lesiones, así como la posibilidad de causar daños en la correa de transporte, por lo tanto, no está permitido.
- Por la misma razón, no deberán utilizarse las correas de transporte en cámaras ni prismáticos durante las actividades deportivas cuando existe un riesgo particularmente alto de quedarse colgado de la correa de transporte (p. ej. escalada en montañas y deportes al aire libre similares).

TRÍPODE

- Cuando use un trípode, verifique su estabilidad y gire la cámara moviendo el trípode en lugar de girar la cámara. Además, cuando use un trípode, tenga cuidado de no apretar demasiado el tornillo del trípode ni aplicar una fuerza innecesaria o similar. Evite transportar la cámara con el trípode colocado. Podría lastimarse o dañar la cámara.

FLASH

- El uso de unidades de flash no compatibles con Leica Q2 puede, en el peor de los casos, causar daños irreparables a la cámara y/o la unidad de flash.



INFORMACIÓN GENERAL

Para obtener más información sobre las medidas necesarias en caso de problemas, consulte «Cuidados/Almacenamiento».

CÁMARA/OBJETIVO (en cámaras de sistema)

- Anote el número de serie de su cámara y de su objetivo, ya que son extremadamente importantes en caso de pérdida.
- Dependiendo del modelo, el número de serie de la cámara está grabado en la zapata del flash o en la parte inferior de la cámara.
- En la cámara deberían estar siempre colocados un objetivo o la tapa del cuerpo para protegerla contra la penetración de polvo en su interior.
- Por el mismo motivo, debería realizar los cambios de objetivos rápidamente y en un entorno sin polvo, a ser posible.
- La tapa del cuerpo de la cámara o la tapa posterior del objetivo no deben guardarse en el bolsillo del pantalón, dado que allí atraen polvo que, al colocarlas de nuevo, puede penetrar en el interior de la cámara.

MONITOR

- Si la cámara se expone a grandes fluctuaciones de temperatura, puede formarse humedad de condensación en el monitor. Límpiela cuidadosamente con un paño suave y seco.
- Si la cámara está muy fría al encenderla, la imagen del monitor aparece primero un poco más oscura de lo normal. En cuanto el monitor se calienta, alcanza de nuevo su brillo habitual.

BATERÍA

- La batería solamente puede cargarse dentro de un determinado rango de temperatura. Encontrará los detalles sobre las condiciones de uso en el capítulo «Datos técnicos» (v. pág. 226).
- Las baterías de iones de litio pueden cargarse en cualquier momento e independientemente de su estado de carga. Si al comienzo de la carga de la batería sólo está parcialmente descargado, la carga total se alcanzará más rápido.
- De fábrica, las baterías nuevas solo están parcialmente cargadas, por lo que deben cargarse por completo antes de su primer uso.
- Una batería nueva no alcanzará su capacidad total hasta que se haya cargado por completo y, con el funcionamiento de la cámara, descargado nuevamente entre 2 y 3 veces. Este proceso de descarga debería repetirse después de cada 25 ciclos, aproximadamente.
- Tanto la batería como el cargador se calientan durante el proceso de carga. Esto es normal y no denota un funcionamiento erróneo.
- Si los dos LED parpadean rápidamente (> 2 Hz) tras el inicio de la carga, esto indica un fallo en la carga (p. ej., por haberse excedido el tiempo de carga máximo o debido a tensiones o temperaturas fuera del rango admisible o a un cortocircuito). En este caso, desconecte el cargador de la red y retire la batería. Asegúrese de que se dan las condiciones de temperatura arriba mencionadas y comience de nuevo con el proceso de carga. Si el problema persiste, contacte por favor con su distribuidor, con la representación de Leica en su país o con Leica Camera AG.
- Las baterías recargables de iones de litio generan corriente mediante reacciones químicas internas. En estas reacciones también influyen la temperatura ambiente y la humedad atmosférica. Para prolongar al máximo la vida útil de la batería, esta no debería exponerse de forma permanente a temperaturas extremadamente altas o bajas (p. ej. en un vehículo aparcado en verano o invierno).

- ¡La vida útil de cualquier batería, incluso en condiciones de utilización óptimas, es limitada! Tras varios cientos de ciclos de carga, esto se manifestará en el considerable acortamiento de los tiempos de funcionamiento.
- La batería intercambiable alimenta otra batería tampón montada fija en la cámara, que garantiza el almacenamiento de la hora y la fecha durante unas semanas. Si se ha agotado la capacidad de esta batería tampón, deberá cargarla de nuevo insertando una batería principal cargada. Sin embargo, después de una descarga completa de ambas baterías, debe volver a ajustar la configuración de fecha y hora.
- Al reducirse la capacidad de la batería o al utilizar una batería vieja, se emitirán mensajes de advertencia dependiendo de la función utilizada de la cámara, y las funciones pueden quedar restringidas o bloqueadas por completo.
- Extraiga la batería si no va a utilizar la cámara durante largo tiempo. Para ello, en primer lugar, apague la cámara con el interruptor principal. De lo contrario, la batería se podría descargar al cabo de varias semanas; es decir, bajaría mucho la tensión, ya que la cámara consume una mínima corriente de reposo aunque esté apagada, por ejemplo para sus ajustes.
- Entregue las baterías defectuosas en un punto de recogida según las normativas correspondientes para su correcto reciclaje.
- La fecha de fabricación se puede encontrar en la batería misma. La forma de escritura es semana/año.

TARJETA DE MEMORIA

- La oferta de tarjetas SD/SDHC/SDXC es demasiado grande como para que Leica Camera AG pueda verificar completamente todos los tipos disponibles en cuanto a su compatibilidad y calidad. Por regla general no se esperan daños en la cámara o la tarjeta. Leica Camera AG no puede garantizar el funcionamiento correcto, dado

que sobre todo las denominadas tarjetas «No Name» incumplen, en parte, los estándares SD/SDHC/SDXC.

- Se recomienda formatear las tarjetas de memoria ocasionalmente, ya que durante el borrado se producen fragmentaciones que pueden bloquear cierta capacidad de memoria.
- Normalmente no es necesario formatear o instalar las tarjetas de memoria que ya han sido utilizadas. Sin embargo, si utiliza por primera vez una tarjeta que todavía no está formateada o formateada en otro dispositivo (como una computadora), debe formatearse.
- Dado que los campos electromagnéticos, la carga electrostática, así como defectos en la cámara o la tarjeta pueden causar el daño o pérdida de los datos en la/s tarjeta/s de memoria, se recomienda transferir los datos a un ordenador y guardarlos allí.
- Las tarjetas de memoria SD, SDHC y SDXC tienen un interruptor de protección contra escritura con el cual pueden ser bloqueadas contra almacenamientos involuntarios y contra borrados. Este interruptor está dispuesto como corredera en el lado no biselado de la tarjeta. En su posición inferior, que está marcada con «LOCK», están asegurados los datos.
- Al formatear la tarjeta de memoria se pierden los datos existentes en ella. La protección contra el borrado de las tomas identificadas al efecto no impide el formateo.

SENSOR

- Si se adhieren partículas de polvo o suciedad al vidrio de la cubierta del sensor, esto puede hacerse perceptible en forma de puntos oscuros o manchas en las imágenes dependiendo del tamaño de partícula (en cámaras de sistema). Para limpiar el sensor, puede enviar su cámara al servicio de atención al cliente Leica Customer Care (v. pág. 232). Sin embargo, esta limpieza no es parte de la garantía y, por lo tanto, acarrea gastos.



DATOS

- Todos los datos, incluidos los personales, pueden ser alterados o borrados por operaciones defectuosas o accidentales, electricidad estática, accidentes, fallas de funcionamiento, reparaciones y otras medidas.
- Tenga en cuenta que Leica Camera AG no asume ninguna responsabilidad por los daños directos o indirectos que resulten de la alteración o destrucción de datos e información personal.

ACTUALIZACIONES DEL FIRMWARE

Leica trabaja permanentemente en el perfeccionamiento y la optimización de su Leica Q2. Dado que un gran número de funciones de las cámaras digitales se controla de forma electrónica, es posible instalar posteriormente en la cámara mejoras y ampliaciones del volumen de funciones. Con este fin, Leica ofrece sin una periodicidad determinada las denominadas actualizaciones de firmware. Las cámaras siempre se suministran con la versión más reciente del firmware en el momento del envío; en caso contrario, usted también puede descargarla fácilmente desde nuestro sitio web e instalarla en su cámara.

Si se registra como propietario en la página web de Leica Camera, recibirá un boletín informativo que le indicará cuándo está disponible una actualización del firmware.

Encontrará más información sobre el registro y las actualizaciones de firmware para su Leica Q2, así como todas las correcciones y adiciones de la información contenida en estas instrucciones, en el apartado «Registro de propietarios» en: <https://club.leica-camera.com>

Leica también presenta actualizaciones de firmware para sus objetivos a intervalos irregulares. No obstante, Usted mismo puede descargar un nuevo firmware fácilmente de nuestra página web y transferirlo a su objetivo. Para más detalles sobre este proceso, consulte la pág. 198.

Para comprobar si su cámara y sus objetivos están equipados con la última versión del firmware, consulte la opción de menú **Información de la cámara** (v. pág. 198).

GARANTÍA

Además de sus derechos legales frente a su vendedor, también recibirá por parte de Leica Camera AG una garantía adicional para este producto Leica a partir de la fecha de compra en un distribuidor Leica autorizado. Hasta el momento, las condiciones de garantía se habían incluido en el paquete del producto. Como parte del nuevo servicio, ahora están disponibles exclusivamente en línea. Esto tiene la ventaja de que en cualquier momento puede acceder a las condiciones de garantía aplicables a su producto. No obstante, tenga en cuenta que esto solo se aplica a aquellos productos que se entregan sin las condiciones de garantía adjuntas. Para los productos que sigan incluyendo las condiciones de garantía adjuntas, éstas serán las únicas aplicables. Para obtener más información sobre la cobertura de garantía, los servicios de garantía y sus restricciones, consulte: <https://warranty.leica-camera.com>

La Leica Q2 cuenta con una protección contra salpicaduras de agua y polvo.

Esta cámara ha sido probada bajo condiciones de laboratorio controladas y está clasificada según DIN EN 60529 como IP52. Tenga en cuenta las notas siguientes: Dicha protección contra salpicaduras de agua y polvo no es permanente y disminuye con el tiempo. Para limpiar y secar la cámara, consulte en la sección Cuidado y almacenamiento el apartado «Cuidados/Almacenamiento». La garantía no cubre daños causados por líquidos. La apertura de la cámara por un distribuidor o agente de servicio no autorizado anulará la garantía por salpicaduras de agua y polvo.

INTRODUCCIÓN	2	BOTÓN DE RUEDA SELECTORA.....	39
ALCANCE DEL SUMINISTRO.....	2	SELECTOR DIRECCIONAL / BOTÓN CENTRAL	39
RECAMBIOS/ACCESORIOS	3	BOTÓN PLAY / BOTÓN MENU	40
AVISO LEGAL	4	BOTÓN DE ZOOM/BLOQUEO	40
INDICACIONES DE SEGURIDAD	8	MONITOR (PANTALLA TÁCTIL).....	41
INFORMACIÓN GENERAL	12	CONTROL POR MENÚ	42
GARANTÍA	15	CONTROLES	42
ÍNDICE	16	SECCIONES DE MENÚ	42
DESIGNACIÓN DE LOS COMPONENTES	22	AJUSTES EN LOS MODOS FOTO Y VÍDEO	42
INDICACIONES	24	CAMBIAR DE SECCIÓN DE MENÚ.....	43
FOTO.....	24	PANTALLA DE ESTADO.....	44
VÍDEO.....	26	MENÚ PRINCIPAL	46
PREPARATIVOS	30	NAVEGACIÓN POR EL MENÚ.....	47
COLOCACIÓN DE LA CORREA DE TRANSPORTE.....	30	SUBMENÚS	49
PREPARACIÓN DEL CARGADOR.....	30	TECLADO/BLOQUE NUMÉRICO	49
CARGA DE LA BATERÍA	31	MENÚ DE BARRAS	50
INSERCIÓN/EXTRACCIÓN DE LA BATERÍA	32	MENÚ CON ESCALAS	51
COLOCACIÓN Y EXTRACCIÓN DE LA TARJETA DE MEMORIA.....	33	MENÚ FECHA Y HORA	51
MONTAJE/DESMONTAJE DEL PARASOL.....	34	MENÚ COMBINADO (PROPIEDADES DE LA IMAGEN).....	52
AJUSTAR LAS DIOPTRÍAS	35	MANEJO PERSONALIZADO.....	54
MANEJO DE LA CÁMARA	36	MENÚ FAVORITOS	54
CONTROLES	36	ADMINISTRAR EL MENÚ FAVORITOS	54
INTERRUPTOR PRINCIPAL	36	ACCESO RÁPIDO A LAS FUNCIONES DEL MENÚ	55
DISPARADOR	37	ACCESO DIRECTO DINÁMICO	55
DIAL DE AJUSTE DE VELOCIDAD DE OBTURACIÓN.....	38	ACCESO RÁPIDO ESTÁTICO.....	56
RUEDA SELECTORA.....	38	PERFILES DE USUARIO	57
		AJUSTES BÁSICOS DE LA CÁMARA	60
		IDIOMA DEL MENÚ.....	60
		FECHA/HORA	60
		MODO DE AHORRO DE ENERGÍA (MODO STAND-BY)	61
		TRAS UNOS SEGUNDOS.....	61
		TRAS UNOS MINUTOS	61

AJUSTES DEL MONITOR/VISOR	62	GESTIÓN DE DATOS	71
USO DEL MONITOR/EVF	62	FORMATEO DE LA TARJETA DE MEMORIA	71
SENSIBILIDAD DEL SENSOR DE OCULAR	63	ESTRUCTURA DE LOS ARCHIVOS	72
BRILLO	63	EDITAR NOMBRE DE UN ARCHIVO.....	73
MONITOR	63	CREAR UNA NUEVA CARPETA	74
EVF	63	REGISTRO DEL LUGAR DE LA TOMA.....	74
REPRODUCCIÓN DEL COLOR	64	TRANSFERENCIA DE DATOS	75
MONITOR	64	PREAJUSTES AUTOMÁTICOS	76
EVF	64	AF TÁCTIL	76
DESCONEXIÓN AUTOMÁTICA DEL MONITOR Y DEL EVF (VISOR ELECTRÓNICO)	64	AF TÁCTIL + DISPARO.....	77
FRECUENCIA DE IMAGEN EVF	64	AF TÁCTIL EN EL MODO EVF.....	77
SEÑALES ACÚSTICAS	65	INDICACIONES DE AYUDA	77
VOLUMEN.....	65	INDICACIONES DE INFORMACIÓN EN EL MODO DE TOMA	78
SEÑALES ACÚSTICAS.....	65	INDICACIONES DISPONIBLES	78
RUIDO DEL OBTURADOR ELECTRÓNICO	65	BARRAS DE INFORMACIÓN	78
CONFIRMACIÓN DE AUTOFOCO	65	REJILLA	78
FOTOGRAFIAR SIN RUIDO	65	CLIPPING.....	79
<<< MODO FOTO >>>	66	INDICADOR DE NIVEL.....	79
AJUSTES DE FOTO	66	HISTOGRAMA.....	80
FORMATO DE ARCHIVO	66	FUNCIÓN ASISTENTE DE AF	81
RESOLUCIÓN	67	LUZ AUXILIAR AF	81
ESTILOS DE IMAGEN	67	SEÑALES ACÚSTICAS DE CONFIRMACIÓN AF	81
PROPIEDADES DE LA IMAGEN	67	FOTOGRAFIAR	82
PERFILES DE COLOR	68	MODO DE DISPARO	82
PERFILES DE BLANCO Y NEGRO	68	AJUSTE DE DISTANCIA (ENFOQUE)	83
PERSONALIZAR PERFILES FOTOGRÁFICOS.....	69	FOTOGRAFIAR CON AF	83
ESPACIO DE COLOR DE TRABAJO	69	MODOS DE AUTOFOCO	83
OPTIMIZACIÓN AUTOMÁTICA	70	AFs (single).....	83
ESTABILIZACIÓN DE IMAGEN	70	AFc (continuous)	83
OPTIMIZACIÓN DE LAS ZONAS OSCURAS (IDR)	70	MÉTODOS DE MEDICIÓN DE AUTOFOCO	84
RANGO DINÁMICO	70	MEDICIÓN MATRICIAL	84
FUNCIÓN IDR	71	MEDICIÓN PUNTUAL / DE CAMPO	84

SEGUIMIENTO.....	85	AJUSTE DE LAS VELOCIDADES DE OBTURACIÓN	101
DETECCIÓN DE ROSTROS	86	EXPOSICIÓN PROLONGADA.....	102
CONFIGURACIÓN RÁPIDA DE AF	86	VELOCIDADES DE OBTURACIÓN FIJAS	102
ACTIVAR LA CONFIGURACIÓN RÁPIDA DE AF.....	86	FUNCIÓN T.....	102
CAMBIAR EL TAMAÑO DEL CAMPO DE MEDICIÓN.....	86	CONTROL DE EXPOSICIÓN.....	103
FUNCIÓN ASISTENTE DE AF.....	87	PREVISUALIZACIÓN DE LA EXPOSICIÓN	103
AUMENTO EN EL MODO AF	87	MEMORIZACIÓN DE VALORES DE MEDICIÓN.....	104
LUZ AUXILIAR AF.....	87	COMPENSACIÓN DE LA EXPOSICIÓN.....	106
SEÑALES ACÚSTICAS DE CONFIRMACIÓN AF.....	87	MODOS DE TOMA	107
DESPLAZAR EL CAMPO DE MEDICIÓN AF	88	DISPARO CONTINUO.....	107
ENFOQUE MANUAL (MF)	88	DISPARO A INTERVALOS.....	108
ASISTENTES DE MF	89	BRACKETING DE EXPOSICIÓN	110
FOCUS PEAKING.....	89	AUTODISPARADOR.....	111
AUMENTO EN EL MODO MF.....	89	TIPOS ESPECIALES DE TOMAS	112
FUNCIÓN MACRO	91	ZOOM DIGITAL	112
SENSIBILIDAD ISO.....	91	MODOS ESCENA	113
VALORES ISO FIJOS	91	EFFECTO MINIATURA.....	114
AJUSTES AUTOMÁTICOS.....	92	TOMAS PANORÁMICAS	115
LIMITAR EL RANGO DE AJUSTE.....	92	HDR.....	117
BALANCE DE BLANCOS.....	93	FOTOGRAFÍA CON FLASH	117
CONTROL AUTOMÁTICO/AJUSTES PREDETERMINADOS	93	FLASHES COMPATIBLES.....	117
AJUSTE MANUAL POR MEDICIÓN	94	MEDICIÓN DE EXPOSICIÓN DE FLASH (MEDICIÓN DE TTL)	119
AJUSTE DIRECTO DE LA TEMPERATURA DE COLOR	95	AJUSTES EN EL FLASH	119
EXPOSICIÓN.....	95	HSS (SINCRONIZACIÓN A ALTA VELOCIDAD)	120
TIPO DE OBTURADOR	95	MODOS DE FLASH.....	120
MODOS DE EXPOSICIÓN	98	ACTIVACIÓN AUTOMÁTICA DE FLASH.....	120
SELECCIONAR EL MODO DE FLASH.....	98	ACTIVACIÓN MANUAL DE FLASH.....	120
AJUSTE TOTALMENTE AUTOMÁTICO DE LA EXPOSICIÓN - P.....	99	ACTIVACIÓN AUTOMÁTICA DE FLASH CON VELOCIDADES DE OBTURACIÓN LENTAS (SINCRONIZACIÓN LENTA).....	121
MODO AUTOMÁTICO PROGRAMADO - P.....	99	CONTROL DEL FLASH	121
AJUSTE SEMIAUTOMÁTICO DE LA EXPOSICIÓN - A/S.....	99	MOMENTO DE SINCRONIZACIÓN.....	121
AUTOMÁTICO CON PRIORIDAD DE APERTURA - A.....	99	ALCANCE DEL FLASH	122
MODO AUTOMÁTICO CON PRIORIDAD A LA OBTURACIÓN - S	100	COMPENSACIÓN DE LA EXPOSICIÓN CON FLASH.....	123
AJUSTE MANUAL DE EXPOSICIÓN - M.....	100		

MODO DE REPRODUCCIÓN (FOTO)	126
CONTROLES EN EL MODO DE REPRODUCCIÓN	126
INICIAR/DETERENER EL MODO DE REPRODUCCIÓN	127
SELECCIONAR IMÁGENES/HOJEAR	128
INDICACIONES DE INFORMACIÓN EN EL MODO DE REPRODUCCIÓN	129
MOSTRAR FUNCIONES AUXILIARES	130
REPRODUCCIÓN DE SERIES DE TOMAS	130
PARA CAMBIAR A UNA TOMA DETERMINADA DEL GRUPO	131
CONTINUAR LA LECTURA	131
GUARDAR COMO VÍDEO	132
REPASAR UNA SERIE TOMA POR TOMA	132
AUMENTO DE UNA SECCIÓN	133
VISUALIZACIÓN SIMULTÁNEA DE VARIAS TOMAS EN MINIATURA	134
MARCAR/CLASIFICAR TOMAS	136
ELIMINAR TOMAS	136
ACCESO RÁPIDO A LAS FUNCIONES DE BORRADO	137
ELIMINAR TOMAS INDIVIDUALES	137
ELIMINAR MÚLTIPLES TOMAS	138
ELIMINAR TODAS LAS TOMAS	139
ELIMINAR TOMAS NO CLASIFICADAS	140
ELIMINAR SERIES DE TOMAS	140
VISTA PREVIA DE LA ÚLTIMA IMAGEN	141
PRESENTACIÓN DE DIAPOSITIVAS	141

<<<>>>

143

<<< MODO VIDEO >>>

144

AJUSTES DE VÍDEO	144
FORMATO DE ARCHIVO	144
FORMATO DE VÍDEO	144
RESOLUCIONES DISPONIBLES	145
FRECUENCIAS DE IMAGEN DISPONIBLES	145
AJUSTAR EL FORMATO DE VÍDEO	145
ESTILOS DE VÍDEO	146
PROPIEDADES DE LA IMAGEN	146
PERFILES DE VÍDEO	147
PERFILES DE COLOR	147
PERFILES DE BLANCO Y NEGRO	147
PERSONALIZAR PERFILES DE VÍDEO	147
AJUSTES DE AUDIO	148
MICRÓFONO	148
REDUCCIÓN DEL RUIDO DEL AIRE	148
OPTIMIZACIÓN AUTOMÁTICA	149
ESTABILIZACIÓN DE VÍDEO	149
OPTIMIZACIÓN DE LAS ZONAS OSCURAS (IDR)	149
RANGO DINÁMICO	149
FUNCIÓN IDR	150
GESTIÓN DE DATOS	150
FORMATEO DE LA TARJETA DE MEMORIA	150
ESTRUCTURA DE LOS ARCHIVOS	151
EDITAR NOMBRE DE UN ARCHIVO	152
CREAR UNA NUEVA CARPETA	153
TRANSFERENCIA DE DATOS	153
PREAJUSTES AUTOMÁTICOS	154
AF TÁCTIL	154
AF TÁCTIL + DISPARO	155
AF TÁCTIL EN EL MODO EVF	155

INDICACIONES DE AYUDA	155	AJUSTE MANUAL POR MEDICIÓN	172
INDICACIONES DISPONIBLES	156	AJUSTE DIRECTO DE LA TEMPERATURA DE COLOR	173
BARRAS DE INFORMACIÓN	156	EXPOSICIÓN	173
REJILLA.....	156	MÉTODOS DE MEDICIÓN DE LA EXPOSICIÓN	173
INDICADOR DE NIVEL	156	MODOS DE EXPOSICIÓN	175
HISTOGRAMA.....	157	SELECCIONAR EL MODO DE FLASH.....	175
FUNCIÓN ASISTENTE DE AF	158	AJUSTE TOTALMENTE AUTOMÁTICO DE LA EXPOSICIÓN - P.....	176
LUZ AUXILIAR AF	158	AJUSTE SEMIAUTOMÁTICO DE LA EXPOSICIÓN - A/S.....	176
SEÑALES ACÚSTICAS DE CONFIRMACIÓN AF	158	AJUSTE MANUAL DE EXPOSICIÓN - M	177
GRABAR	160	AJUSTE DE LAS VELOCIDADES DE OBTURACIÓN	178
INICIAR/DETERNER EL MODO DE VÍDEO	160	CONTROL DE EXPOSICIÓN.....	178
INICIAR/FINALIZAR UNA TOMA	161	COMPENSACIÓN DE LA EXPOSICIÓN	178
AJUSTE DE DISTANCIA (ENFOQUE)	162	TIPOS ESPECIALES DE TOMAS	179
MODOS DE AUTOFOCO.....	162	ZOOM DIGITAL	179
CONTROL DEL AUTOFOCO	163	MODO DE REPRODUCCIÓN (VÍDEO)	182
AF TÁCTIL	163	CONTROLES EN EL MODO DE REPRODUCCIÓN	182
SUSPENDER EL ENFOQUE CONTINUO.....	163	INICIAR/DETERNER EL MODO DE REPRODUCCIÓN	183
MÉTODOS DE MEDICIÓN DE AUTOFOCO.....	163	SELECCIONAR IMÁGENES/HOJEAR	184
SEGUIMIENTO.....	164	INDICACIONES DE INFORMACIÓN EN EL MODO DE	
DETECCIÓN DE ROSTROS	165	REPRODUCCIÓN	185
CONFIGURACIÓN RÁPIDA DE AF.....	166	VISUALIZACIÓN SIMULTÁNEA DE VARIAS TOMAS EN MINIATURA	185
ACTIVAR LA CONFIGURACIÓN RÁPIDA DE AF	166	MARCAR/CLASIFICAR TOMAS	187
CAMBIAR EL TAMAÑO DEL CAMPO DE MEDICIÓN	166	ELIMINAR TOMAS	187
FUNCIÓN ASISTENTE DE AF	166	ACCESO RÁPIDO A LAS FUNCIONES DE BORRADO	188
DESPLAZAR EL CAMPO DE MEDICIÓN AF	167	ELIMINAR TOMAS INDIVIDUALES.....	188
ENFOQUE MANUAL (MF)	167	ELIMINAR MÚLTIPLES TOMAS	189
ASISTENTES DE MF	168	ELIMINAR TODAS LAS TOMAS	190
FUNCIÓN MACRO	169	ELIMINAR TOMAS NO CLASIFICADAS.....	191
SENSIBILIDAD ISO	169	PRESENTACIÓN DE DIAPOSITIVAS	191
VALORES ISO FIJOS.....	169	REPRODUCCIÓN DE VÍDEOS	192
AJUSTES AUTOMÁTICOS.....	170	EDITAR VÍDEOS.....	195
BALANCE DE BLANCOS	171		
CONTROL AUTOMÁTICO/AJUSTES PREDETERMINADOS	171		

OTRAS FUNCIONES	198
RESETEAR LA CÁMARA A LA CONFIGURACIÓN DE FÁBRICA	198
ACTUALIZACIONES DE FIRMWARE	198
REALIZAR ACTUALIZACIONES DE FIRMWARE.....	199
LEICA FOTOS	202
VINCULAR	202
CONTROL REMOTO DE LA CÁMARA	204
CUIDADOS/ALMACENAMIENTO	206
MAPEO DE PÍXELES.....	207
PREGUNTAS MÁS FRECUENTES	208
ESTRUCTURA DEL MENÚ.....	214
ÍNDICE DE PALABRAS CLAVE.....	218
DATOS TÉCNICOS	226
LEICA CUSTOMER CARE.....	232
LEICA AKADEMIE	233

Significado de las diversas categorías de indicaciones de estas instrucciones

Nota

Informaciones adicionales

Importante

La inobservancia puede causar daños en la cámara, los accesorios o las tomas

Atención

La inobservancia puede generar lesiones a las personas



DESIGNACIÓN DE LOS COMPONENTES

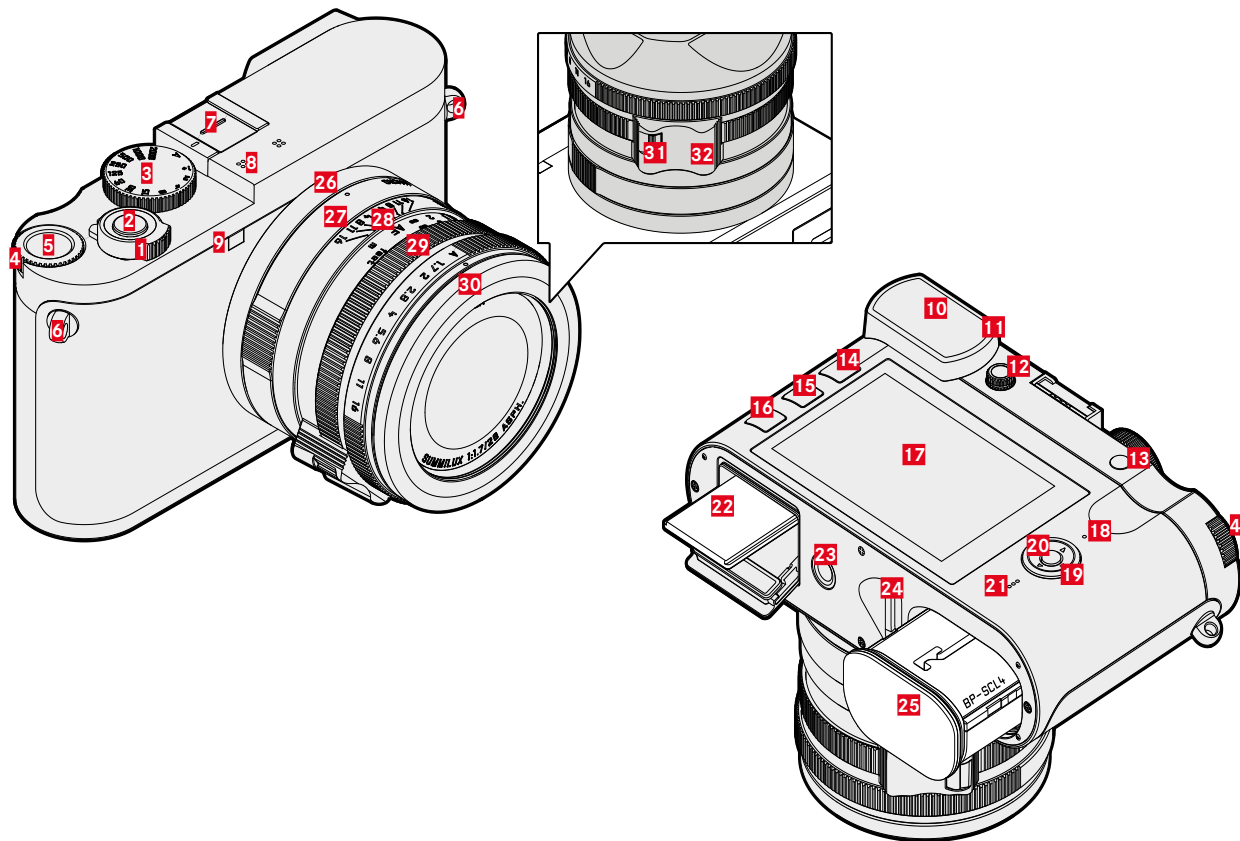

LEICA Q2

- 1** Interruptor principal
- 2** Disparador
- 3** Dial de ajuste de velocidad de obturación
- 4** Rueda selectora
- 5** Botón de rueda selectora
- 6** Ojales de transporte
- 7** Zapata para accesorios
- 8** Micrófonos
- 9** LED del autodesparador / Luz auxiliar AF
- 10** Ocular del visor
- 11** Sensor de ocular
- 12** Dial de ajuste de dioptrías
- 13** Botón de zoom/bloqueo
- 14** Botón **PLAY**
- 15** Botón **FN**
- 16** Botón **MENU**
- 17** Monitor
- 18** LED de estado
- 19** Selector direccional
- 20** Botón central
- 21** Altavoz
- 22** Ranura para tarjetas de memoria
- 23** Rosca para trípode
- 24** Palanca de desbloqueo del compartimiento de la batería
- 25** Compartimiento de la batería

OBJETIVO «SUMMILUX 1:1.7/28 ASPH.»

- 26** Punto de alineación para función macro
- 27** Dial de ajuste macro
- 28** Anillo de enfoque
- 29** Anillo de ajuste del diafragma
- 30** Anillo protector de rosca
- 31** Botón de desbloqueo de AF/MF
- 32** Agarre para dedo



INDICACIONES

La visualización en el monitor es idéntica a la del visor.

FOTO

PANTALLA DE ESTADO

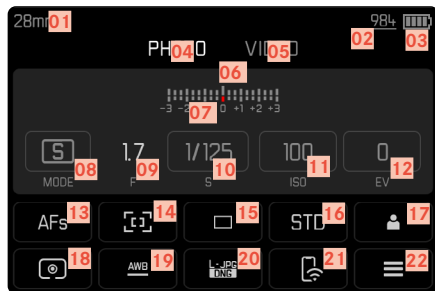

DURANTE LA TOMA

Todas las indicaciones/valores se refieren a los ajustes actuales.

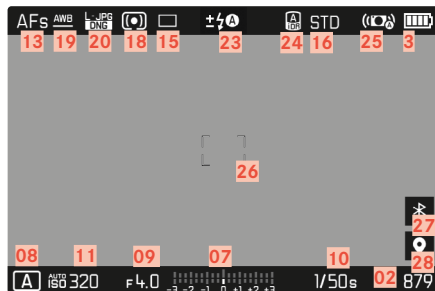

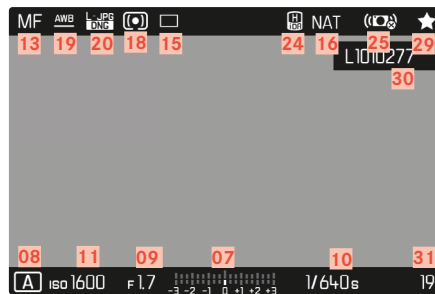

EN EL MODO DE REPRODUCCIÓN

Todas las indicaciones/valores se refieren a la imagen mostrada.

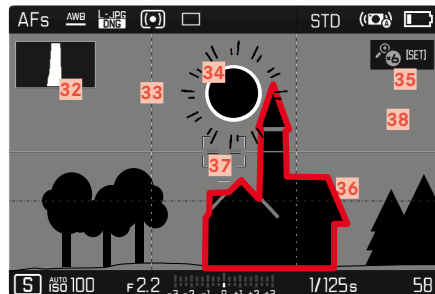

Asistentes de toma **ACTIVOS**



- 01 Distancia focal
- 02 Capacidad de almacenamiento restante
- 03 Capacidad de la batería
- 04 Área de menú **FOTO**
- 05 Área de menú **VIDEO**
- 06 Balanza luminosa
- 07 Escala de compensación de la exposición
- 08 Modo de exposición
- 09 Diafragma
- 10 Velocidad de obturación
- 11 Sensibilidad ISO
- 12 Valor de compensación de la exposición
- 13 Modo de enfoque
- 14 Método de medición del autofocus
- 15 Modo de toma (**Modo de disparo**)
- 16 Reproducción del color (**Estilos de imagen**)
- 17 Perfil de usuario
- 18 Método de medición de la exposición
- 19 Modo de balance de blancos
- 20 Formato de archivo / tasa de compresión / resolución
- 21 Leica FOTOS
- 22 Menú Favoritos / Menú principal
- 23 Modo de flash / compensación de la exposición con flash
- 24 iDR
- 25 Estabilización activada
- 26 Campo AF
- 27 Bluetooth® (Leica FOTOS)
- 28 Geotiquetado
- Registro automático de ubicación de la toma (datos Exif)
- 29 Icono de la toma marcada
- 30 Nombre de archivo
- 31 Número de archivo de la toma visualizada
- 32 Histograma
- 33 Rejilla
- 34 Marcado de clipping de áreas sobreexpuestas en una toma
- 35 Ampliación automática como asistente de enfoque durante el enfoque manual (3 aumentos^{3x} o bien ^{4x} 6 aumentos posibles)
- 36 Focus peaking
(marcado de los bordes del motivo enfocados con nitidez)
- 37 Indicador de nivel
- 38  Representación del tamaño y de la posición del encuadre (solo visible al aumentar un encuadre)



VÍDEO

PANTALLA DE ESTADO

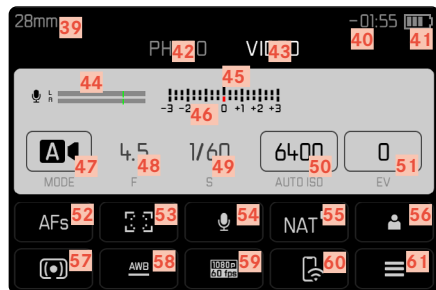

DURANTE LA GRABACIÓN

Todas las indicaciones/valores se refieren a los ajustes actuales.

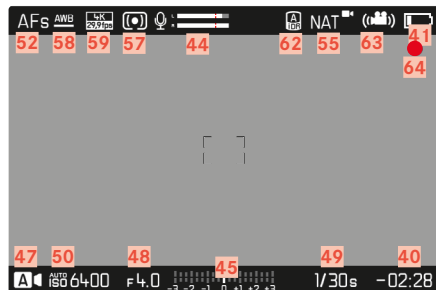

DURANTE LA REPRODUCCIÓN

Todas las indicaciones/valores se refieren a la imagen mostrada.

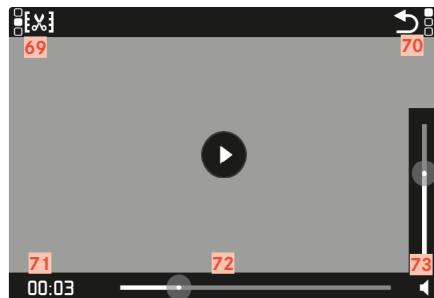
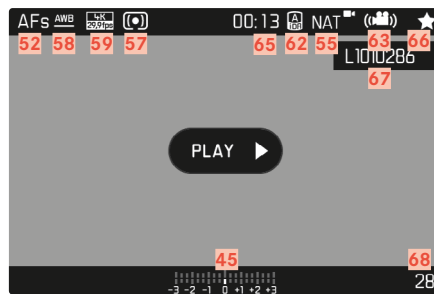

- 39 Distancia focal
- 40 Capacidad de almacenamiento restante
- 41 Capacidad de la batería
- 42 Área de menú **FOTO**
- 43 Área de menú **VIDEO**
- 44 Nivel de grabación del micrófono
- 45 Balanza luminosa
- 46 Escala de compensación de la exposición
- 47 Modo de exposición
- 48 Diafragma
- 49 Velocidad de obturación
- 50 Sensibilidad ISO
- 51 Valor de compensación de la exposición
- 52 Modo de enfoque
- 53 Método de medición del autofocus
- 54 Sensibilidad del micrófono (**Ganancia del micrófono**)
- 55 Reproducción del color (**Estilos de vídeo**)
- 56 Perfil de usuario
- 57 Método de medición de la exposición
- 58 Modo de balance de blancos
- 59 Resolución / Frecuencia de imagen
- 60 Leica FOTOS
- 61 Menú Favoritos / Menú principal
- 62 iDR
- 63 Estabilización activada
- 64 Indicaciones para tomas de vídeo en curso
- 65 Duración de la grabación de vídeo
- 66 Icono para tomas de vídeo marcadas
- 67 Nombre de archivo
- 68 Número de archivo de la toma de vídeo visualizada
- 69 Función de recorte de vídeo
- 70 Salir de la reproducción de vídeos
- 71 Momento de reproducción actual
- 72 Barra de estado de reproducción
- 73 Barras de volumen



INDICADOR DE ESTADO DE CARGA EN EL MONITOR

El estado de carga de la batería se muestra en la pantalla de estado y en el encabezado en la esquina superior derecha.

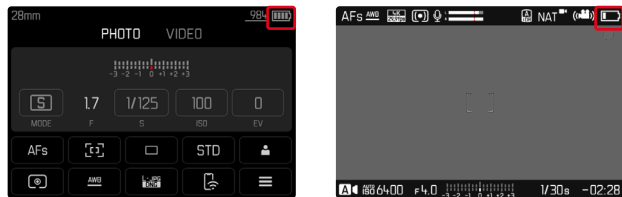

Indicación	Estado de carga
	Aprox. 75 - 100 %
	Aprox. 50 - 75 %
	Aprox. 25 - 50 %
	Aprox. 0 - 25 %
	Aprox. 0 % Reemplazo o carga de la batería requerida



PREPARATIVOS

COLOCACIÓN DE LA CORREA DE TRANSPORTE

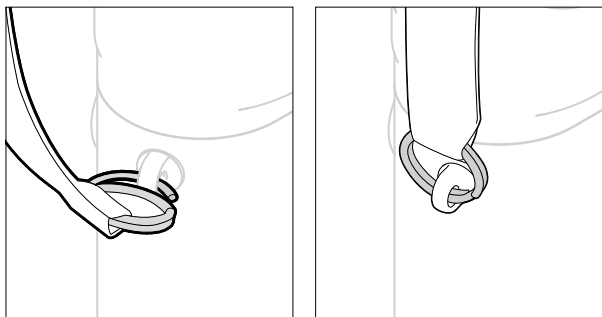

Atención

- Después de colocar la correa de transporte, asegúrese de que los tirantes estén montados correctamente para evitar que la cámara se caiga.

PREPARACIÓN DEL CARGADOR

Conecte el cargador a la red usando el cable de alimentación que se adapta a su tomacorriente local.

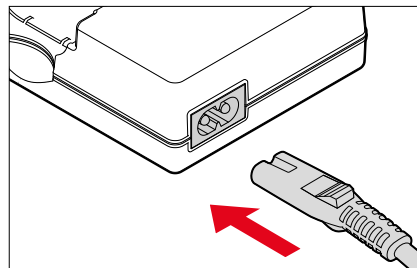

Nota

- El cargador se ajusta automáticamente a la tensión de la red correspondiente.

CARGA DE LA BATERÍA

La cámara recibe la energía necesaria de una batería de iones de litio.

COLOCACIÓN DE LA BATERÍA EN EL CARGADOR

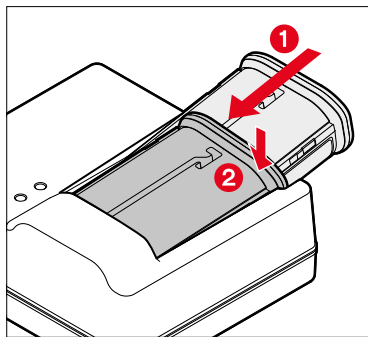

- ▶ Inserte la batería en el cargador con la hendidura hacia arriba hasta que los contactos se toquen entre sí
- ▶ Presione la batería hacia abajo hasta oír cómo encaja en su lugar
- ▶ Asegúrese de que la batería esté completamente insertada en el cargador

RETIRAR LA BATERÍA DEL CARGADOR

- ▶ Incline la batería hacia arriba y sáquela en ángulo

INDICACIÓN DEL ESTADO DE CARGA EN EL CARGADOR

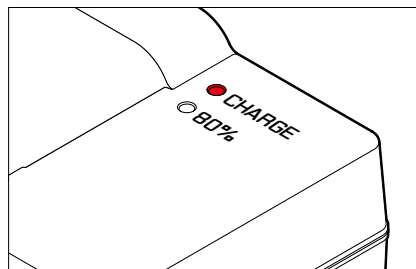

El proceso de carga correcto se indica mediante el LED de estado.

Indicación	Estado de carga	Duración de carga*
CHARGE parpadea en verde	cargando	
80% se enciende en naranja	80%	2 h aprox.
CHARGE se enciende en verde	100%	3,5 h aprox.

Después de la carga, el cargador debe desconectarse de la red. No obstante, no hay peligro de sobrecarga.

* partiendo del estado descargado



INSERCIÓN/EXTRACCIÓN DE LA BATERÍA

- ▶ Asegúrese de que la cámara esté apagada (v. pág. 36)

INSERCIÓN

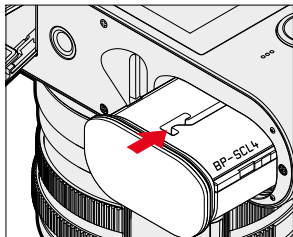

- ▶ Deslice la batería por la ranura hacia el monitor hasta oír cómo encaja en su lugar

EXTRACCIÓN

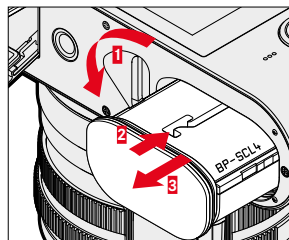

- ▶ Gire la palanca de desbloqueo de la batería
 - La batería se levanta un poco.
- ▶ Presione ligeramente la batería
 - La batería se desbloquea y sale completamente.
- ▶ Extraiga la batería

Importante

- La extracción de la batería con la cámara encendida puede ocasionar que se borren los ajustes que haya realizado y se dañe la tarjeta de memoria.

COLOCACIÓN Y EXTRACCIÓN DE LA TARJETA DE MEMORIA

La cámara guarda las imágenes en una tarjeta SD (Secure Digital), SDHC (alta capacidad) o SDXC (capacidad extendida).

Notas

- Las tarjetas de memoria SD/SDHC/SDXC están disponibles en diferentes proveedores y con diferente capacidad y velocidad de lectura/escritura. Especialmente aquellas con alta capacidad y velocidad de lectura/escritura permiten una grabación y reproducción rápidas.
- Dependiendo de la capacidad de la tarjeta de memoria, puede que no sea compatible o que necesite formatearse en la cámara antes de usarla por primera vez (v. pág. 71). En dicho, aparecerá un mensaje correspondiente en la cámara. Para obtener información sobre las tarjetas compatibles, consulte la sección «Datos técnicos».
- Si no se puede introducir la tarjeta de memoria, verifique su correcta orientación.
- Encontrará más indicaciones en la pág. 10 y la pág. 13.
- En particular, las grabaciones de vídeo requieren una alta velocidad de grabación.

- ▶ Asegúrese de que la cámara esté apagada (v. pág. 36)

ABRIR LA TAPA DEL COMPARTIMIENTO DE LA TARJETA DE MEMORIA

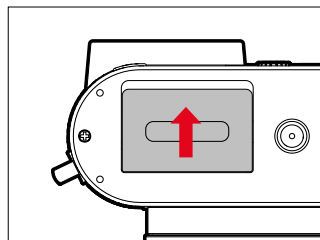

- ▶ Deslice la tapa como se muestra en la imagen hasta escuchar un clic
 - La tapa se abre automáticamente.

CERRAR LA TAPA DEL COMPARTIMIENTO DE LA TARJETA DE MEMORIA

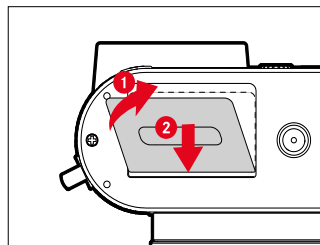

- ▶ Cierre y mantenga la tapa cerrada
- ▶ Entonces, deslice la tapa como se muestra hasta oír cómo encaja en su lugar

INSERCIÓN

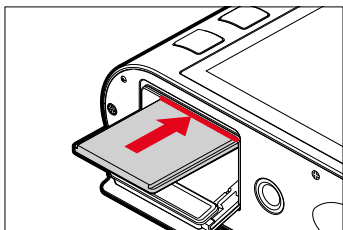

- ▶ Empuje la tarjeta de memoria en la ranura con los contactos hacia el lado del monitor hasta oír cómo encaja en su lugar

EXTRACCIÓN

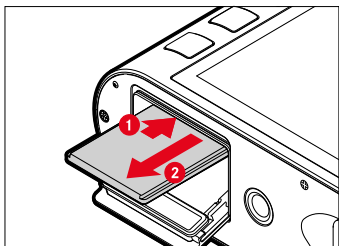

- ▶ Empuje la tarjeta hasta que suene un leve clic
 - La tarjeta sale un poco.
- ▶ Extraiga la tarjeta

MONTAJE/DESMONTAJE DEL PARASOL

Esta cámara viene con su correspondiente parasol. Ya viene montado de fábrica.

Para reducir el viñeteado, se recomienda el uso del parasol.

DESMONTAJE

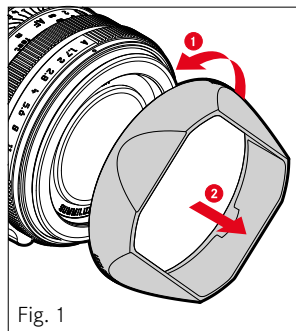

Fig. 1

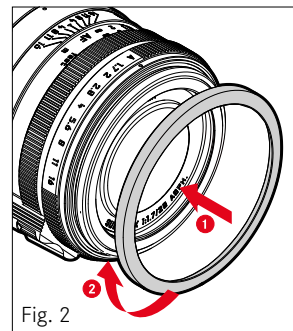
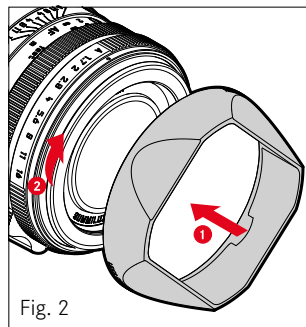
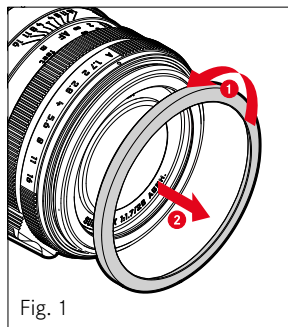

Fig. 2

- ▶ Gire el parasol hacia la izquierda (Fig. 1)
- ▶ Instale el anillo protector de rosca (Fig. 2)

MONTAJE



- ▶ Desenrosque el anillo protector de rosca en sentido contrario a las agujas del reloj (Fig. 1)
- ▶ Gire el parasol hacia la derecha hasta el tope (Fig. 2)

Notas

- La tapa del parasol del objetivo suministrada solo encaja en el parasol del objetivo y no se puede utilizar sin el mismo como tapa del objetivo.
- Para utilizar sin el parasol, opcionalmente se puede adquirir como accesorio la tapa frontal de objetivo E49 (N/P 14001): store.leica-camera.com

AJUSTAR LAS DIOPTRÍAS

Para que los usuarios de gafas también puedan tomar fotos sin gafas, el visor se puede ajustar al ojo propio dentro de un rango de -4 a +3 dioptrías (Compensación de dioptrías).

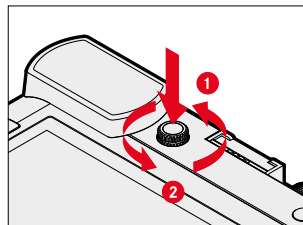

- ▶ Presione sobre el dial de ajuste de dioptrías hasta que suene un clic
 - El bloqueo se libera y el dial de ajuste de dioptrías sale ligeramente hacia fuera.
- ▶ Mire por el visor
- ▶ Visualice un motivo y ajuste la nitidez
- ▶ Presione de nuevo sobre el dial de ajuste de dioptrías hasta oír cómo encaja en su lugar



MANEJO DE LA CÁMARA

CONTROLES

INTERRUPTOR PRINCIPAL

La cámara se enciende y se apaga con el interruptor principal.

ENCENDER LA CÁMARA

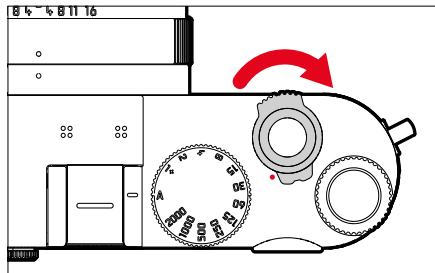

Notas

- La disponibilidad operacional se alcanza aprox. 1 s después de encender la cámara.
- Después del encendido, el LED se enciende brevemente y aparecen las indicaciones en el visor.

APAGAR LA CÁMARA

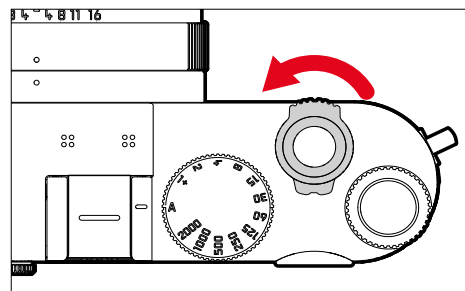

Nota

- Con la función **Apagado automático** (v. pág. 61) puede apagar la cámara automáticamente, si no se realiza ninguna operación en el tiempo dado. Cuando esta función se ajusta en **Off** y no se va a utilizar la cámara durante un tiempo prolongado, deberá apagarse siempre con el interruptor principal para evitar un disparo accidental y la descarga de la batería.

DISPARADOR

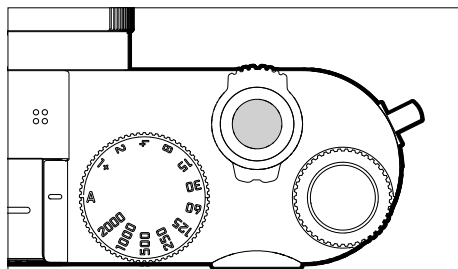

El disparador trabaja a dos niveles.

1. **Cuando se toca** (=presionando hasta el primer punto de resistencia)
 - Activa la electrónica de la cámara y las indicaciones
 - Memorización de valores de medición (medición y memorización):
 - Modo AF: medición de distancia (AF-L)
 - Modo de exposición (semi)automático: medición de la exposición (AE-L)
 - Detención de un tiempo de espera en curso del autodisparador
 - Regreso al modo de toma
 - desde el modo de reproducción
 - desde el control de menú
 - desde el modo de espera (stand-by)

2. Al presionar

- Disparar
 - Los datos se transfieren a la tarjeta de memoria.
- Inicio de una grabación de vídeo
- Inicio de un tiempo de espera preseleccionado del autodisparador
- Inicio de un disparo a intervalos o disparo continuo

Notas

- Para evitar tomas movidas, el disparador debe presionarse suavemente (no de golpe) hasta que el obturador reaccione con un suave clic.
- El disparador de fotos permanece bloqueado:
 - si la tarjeta de memoria insertada y/o la memoria intermedia interna están llenas
 - si la batería ha alcanzado su límite de rendimiento (capacidad, temperatura, edad)
 - si la tarjeta de memoria está protegida contra escritura o está defectuosa
 - cuando el sensor está demasiado caliente



DIAL DE AJUSTE DE VELOCIDAD DE OBTURACIÓN

El dial de ajuste de velocidad de obturación no dispone de tope; es decir, que puede girarse desde cualquier posición en la dirección que se desee. Se ajusta a todas las posiciones marcadas y los valores intermedios. Las posiciones intermedias fuera de las posiciones de encastre no se pueden usar. Para obtener más información sobre cómo configurar la exposición correcta, consulte la sección «Exposición» (v. pág. 95 y 173).

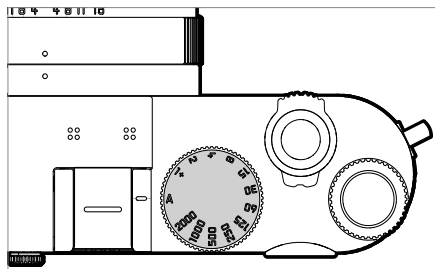

- **A**: Prioridad de apertura
(control automático de la velocidad de obturación)
- **2000 - 1+**: velocidades de obturación fijas

RUEDA SELECTORA

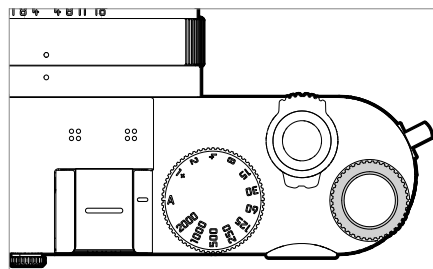

- Permite navegar por los menús
- Ajusta un valor de compensación de la exposición
- Ampliar/reducir las fotos observadas
- Ajusta las opciones de menú/funciones seleccionadas
- Ajuste del cambio de programa

BOTÓN DE RUEDA SELECTORA

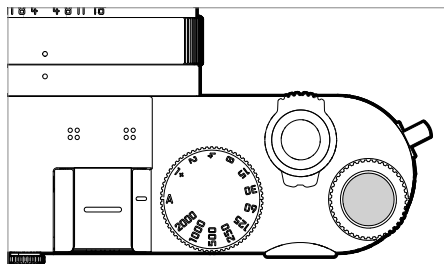

- Acepta los ajustes del menú
- Acceso directo a las funciones del menú
- Abre los submenús

SELECTOR DIRECCIONAL / BOTÓN CENTRAL

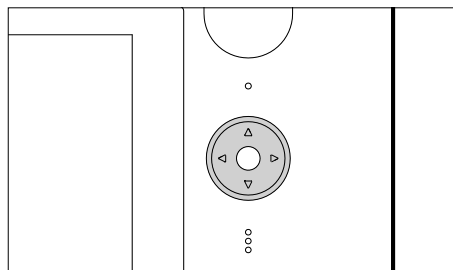

SELECTOR DIRECCIONAL

- Permite navegar por los menús
- Ajusta las opciones de menú/funciones seleccionadas
- Hojea las tomas guardadas en la memoria
- Desplaza el campo de medición (campo o AF puntual)

BOTÓN CENTRAL

- Accede a las indicaciones de información
- Abre los submenús
- Acepta los ajustes del menú
- Visualización de ajustes/datos en la toma
- Muestra los datos de toma durante la reproducción de imágenes
- Reproduce tomas de vídeo
- Confirmación de las consultas



BOTÓN PLAY / BOTÓN MENU

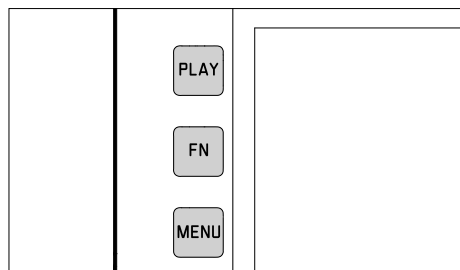

BOTÓN PLAY

- Activa y desactiva el modo de reproducción (continua)
- Devuelve a la representación de pantalla completa

BOTÓN FN

- Acceso directo a las funciones del menú
- Permite rápido acceso a las funciones de borrado

BOTÓN MENU

- Acceso a los menús (incluyendo la pantalla de estado)
- Acceso al menú de reproducción
- Salida del menú o submenú que se muestra



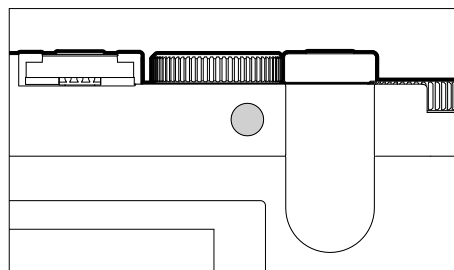





BOTÓN DE ZOOM/BLOQUEO



- Acceso directo a las funciones del menú
- Marcar/clasificar tomas

MONITOR (PANTALLA TÁCTIL)



CONTROL TÁCTIL*		En el modo de toma	En el modo de reproducción
	«tocar»	Desplazar el campo de medición AF y enfocar (con el AF táctil activado)	Seleccionar tomas
	«tocar dos veces»	Restablecer el campo de medición AF	Ampliar/reducir las fotos observadas
	«deslizamiento»		Hojea las tomas guardadas en la memoria Desplazar la sección de la imagen ampliada
	«deslizamiento horizontal» (longitud completa)	Cambiar el modo de funcionamiento (foto/vídeo)	Hojea las tomas guardadas en la memoria
	«deslizamiento vertical» (longitud completa)	Cambiar al modo de reproducción	Cambiar al modo de toma
	«toque y mantenga pulsado»	Acceso a la configuración rápida de AF	
	«contraer los dedos» «extender los dedos»	Cambio del tamaño del campos de medición AF (con modo AF Campo y Detección de rostros)	Ampliar/reducir las fotos observadas
	«deslizar y mantener pulsado» «mantener pulsado y deslizar»		Hojea continuamente

* Basta con un ligero contacto, sin presionar.



CONTROL POR MENÚ

CONTROLES

Los siguientes elementos se utilizan para el control por menú.

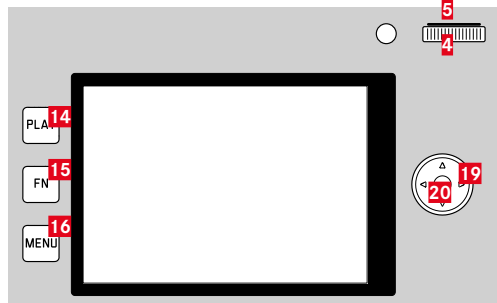

14 Botón **PLAY**

15 Botón **FN**

16 Botón **MENU**

5 Botón de rueda selectora

4 Rueda selectora

19 Selector direccional

20 Botón central

SECCIONES DE MENÚ

Existen tres secciones de menú: pantalla de estado, **Menú principal** y **Favoritos**.

Pantalla de estado:

- le ofrece un acceso rápido a los ajustes más importantes

Favoritos:

- lista creada por usted (para gestionar esta lista, v. pág. 54)
 - El menú favoritos solo aparece si se le ha asignado al menos una opción de menú.

Menú principal:

- ofrece acceso a todas las opciones de menú
- contiene numerosos submenús

AJUSTES EN LOS MODOS FOTO Y VÍDEO

Básicamente, todas las opciones de menú tanto en modo foto como en modo vídeo son accesibles y ajustables. La mayoría de los ajustes son válidos para ambos modos. Pero algunos solamente tienen efecto en uno de los modos. Por lo general, los ajustes se conservan también después de que la cámara se apague. Encontrará más información y excepciones en los apartados correspondientes.

PANTALLA DE ESTADO

Foto

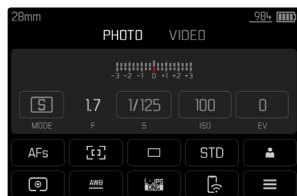

Vídeo

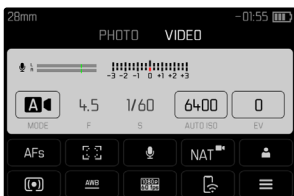

FAVORITOS

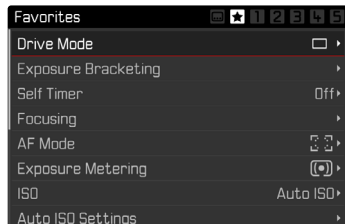

MENÚ PRINCIPAL



CAMBIAR DE SECCIÓN DE MENÚ

La primera sección de menú que aparece siempre es la pantalla de estado. El nivel superior del menú está organizado en «páginas» que se muestran en el encabezado: pantalla de estado, menú favoritos (hasta 2 páginas) y más apartados del menú principal. Puede navegar entre las secciones de menú pasando de una página a otra. Alternativamente, la pantalla de estado y el menú favoritos tienen como última opción de menú el acceso al menú principal.

Para desplazarse hacia delante

- ▶ Presione el botón **MENU**
 - Después de la página del menú principal, vuelve la pantalla de estado.

Para desplazarse hacia atrás

- ▶ Presione el botón izquierdo del selector direccional
 - Solamente puede pasar páginas hacia atrás hasta llegar a la pantalla de estado.

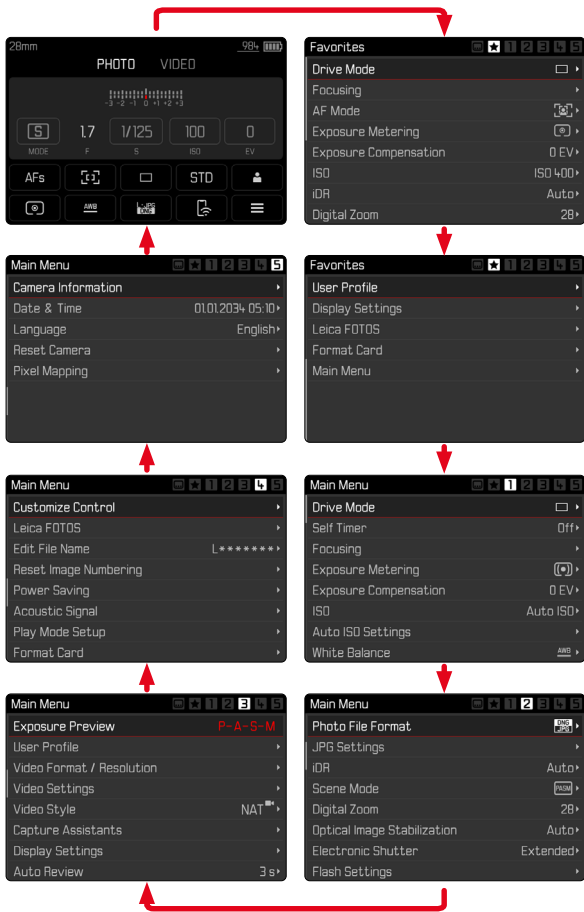

PANTALLA DE ESTADO

La pantalla de estado ofrece una vista general sobre la información más importante acerca del estado actual de la cámara y los ajustes activos.

Además, sirve como acceso rápido a los ajustes importantes. La pantalla de estado está optimizada con control táctil.

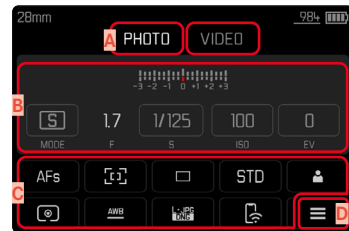

- A Modo de funcionamiento: foto/vídeo (v. pág. 160)
- B Ajustes de exposición (v. pág. 95 y pág. 173)
- C Opciones de menú
- D Acceso al menú principal

Notas

- Cuando no pueda o no desee usar el control táctil, (por ejemplo si usa el modo EVF) puede manejar la pantalla de estado con el selector direccional, el botón central, la rueda selectora y el botón de rueda selectora.
- Los ajustes se aplicarán inmediatamente.
- Puede seleccionar los controles que aparecen en los bordes. Los valores que no se visualizan son valores que se controlan de forma automática (dependiendo del modo de exposición activo).
- Las opciones de menú disponibles son diferentes en el modo de foto y en el de vídeo (v. pág. 24 y pág. 26).

REALIZAR AJUSTES

Los ajustes se pueden realizar de diversas formas desde la pantalla de estado. El tipo de ajuste varía entre los menús.

- ▶ Toque el elemento de control que desee
 - Aparece el menú correspondiente.

CON AJUSTE DIRECTO

En la zona inferior de la pantalla de estado aparece una variante del menú de barras (v. pág. 50).

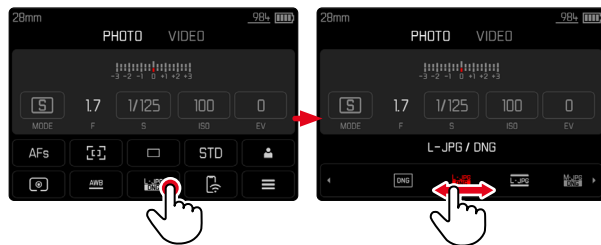

- ▶ Seleccione la función deseada directamente o deslice

ACTIVANDO UN SUBMENÚ NORMAL

Estos menús se activan desde el menú principal (v. pág. 47). Por lo tanto, el control táctil no está disponible. En vez de volver a la opción de menú superior, volverá a la pantalla de estado.

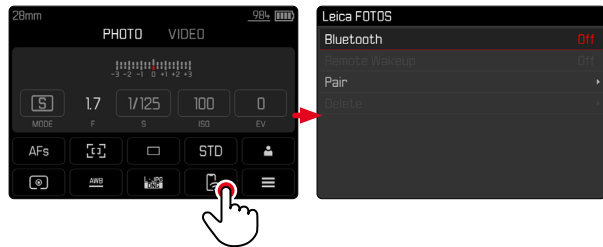

- Seleccione el ajuste deseado

MENÚ FAVORITOS

El menú Favoritos ofrece un acceso rápido a las opciones de menú más utilizadas. Contiene hasta 15 opciones de menú. Las funciones se asignan individualmente (v. pág. 54).

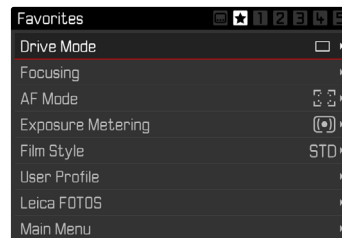

MENÚ PRINCIPAL

El menú principal ofrece acceso a numerosos ajustes. La mayoría están organizados en submenús.

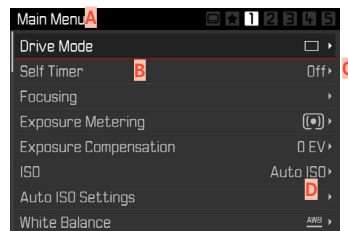

- A** Sección de menú: **Menú principal** / **Favoritos**
- B** Nombre de la opción de menú
- C** Ajuste de la opción de menú
- D** Referencia al submenú

SUBMENÚ

Existen diferentes tipos de submenús. Vea las siguientes páginas para obtener información sobre las diferentes acciones.

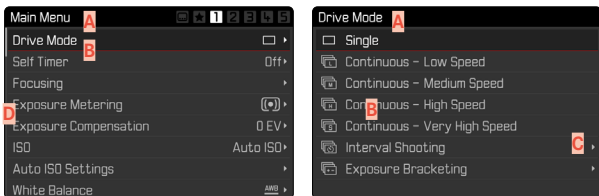

- A** Opción de menú actual
- B** Opción de submenú
- C** Referencia a otros submenús
- D** Barras de desplazamiento

NAVEGACIÓN POR EL MENÚ

NAVEGACIÓN PÁGINA POR PÁGINA

Para desplazarse hacia adelante

- ▶ Presione (si es necesario varias veces) el botón **MENU**
 - Después de la página del menú principal, vuelve la pantalla de estado.

Para desplazarse hacia atrás

- ▶ Presione el botón izquierdo del selector direccional
 - Solamente puede pasar páginas hacia atrás hasta llegar a la pantalla de estado.



NAVEGACIÓN LÍNEA POR LÍNEA

(Elección de funciones / variantes de función)

- ▶ Presione el botón superior/inferior del selector direccional o bien
- ▶ Gire la rueda selectora (giro hacia la derecha = bajar en el menú, giro hacia la izquierda = subir en el menú)
 - Después de la última opción de menú en la dirección respectiva, la pantalla salta automáticamente a la página siguiente o anterior. No abandona la sección de menú (favoritos, menú principal) en la que se encuentra.

Nota

- Algunas opciones de menú solo se pueden abrir bajo ciertas condiciones. Como indicación, la fuente en las líneas correspondientes es de color gris.

MOSTRAR LOS SUBMENÚS

- ▶ Presione el botón central / botón de rueda selectora o bien
- ▶ Presione el botón derecho del selector direccional

CONFIRMAR LA SELECCIÓN

- ▶ Presione el botón central / botón de rueda selectora
 - La pantalla del monitor vuelve a la opción de menú activo. La variante de función seleccionada se enumera a la derecha en la línea de menú correspondiente.

Nota

- Al seleccionar **On** u **Off** no se requiere confirmación. Se guarda automáticamente.

UN PASO ATRÁS

(para volver de un submenú a su opción de menú principal)

- ▶ Presione el botón izquierdo del selector direccional
 - Esta opción solamente está disponible en submenús organizados en forma de lista.

VOLVER AL NIVEL SUPERIOR DEL MENÚ

- ▶ Presione el botón **MENU** 1 vez
 - La vista cambia al nivel superior de la sección de menú actual.

SALIR DEL MENÚ

Puede abandonar menús y submenús en cualquier momento con o sin aceptar los ajustes realizados los mismos.

Ir al modo de toma

- ▶ Toque el disparador

Ir al modo de reproducción

- ▶ Presione el botón **PLAY**

SUBMENÚS

TECLADO/BLOQUE NUMÉRICO



- A** Línea de entrada
- B** Teclado/bloque numérico
- C** Botón de borrado (para borrar el último carácter)
- D** Botón de «Confirmación»
(para valores individuales y para ajustes terminados)
- E** Volver al nivel de menú anterior
- F** Tecla Mayús (cambiar entre mayúsculas y minúsculas)
- G** Cambiar el tipo de caracteres



SELECCIONAR UNA TECLA (CARACTER/BOTÓN DE FUNCIÓN)

Por medio del control de botones

- ▶ Presione el selector direccional en la dirección deseada
 - La tecla que está seleccionada actualmente aparece destacada.
- ▶ Presione el botón central / botón de rueda selectora o bien
- ▶ Gire la rueda selectora
 - La tecla que está seleccionada actualmente aparece destacada.
 - Cuando llega al final/principio de la línea se cambiará a la línea siguiente/anterior.
- ▶ Presione el botón central / botón de rueda selectora

Por control táctil

- ▶ Seleccione la tecla deseada directamente

GUARDAR

- ▶ Seleccione la tecla **D**

CANCELAR

- ▶ Seleccione la tecla **E**

MENÚ DE BARRAS

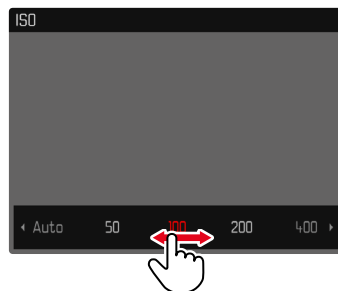

Por medio del control de botones

- ▶ Presione el botón izquierdo/derecho del selector direccional o bien
- ▶ Gire la rueda selectora

Por control táctil

- ▶ Seleccione la función deseada directamente o deslice

Notas

- El ajuste actualmente activado está marcado en el centro en rojo.
- El valor establecido se muestra encima de la escala o de las barras del menú.
- En el acceso rápido: el ajuste no tiene que confirmarse adicionalmente, queda activado de inmediato.

MENÚ CON ESCALAS

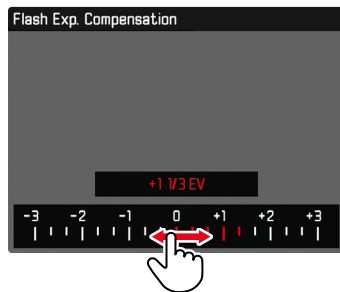

Por medio del control de botones

- ▶ Presione el botón izquierdo/derecho del selector direccional o bien
- ▶ Gire la rueda selectora

Por control táctil

- ▶ Seleccione el ajuste deseado directamente o deslice

Notas

- El ajuste actualmente activado está marcado en el centro en rojo.
- El valor establecido se muestra encima de la escala o de las barras del menú.

MENÚ FECHA Y HORA

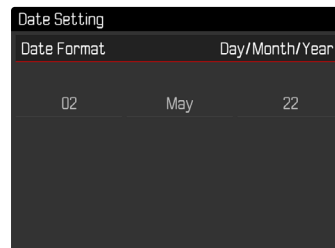

Para ir al siguiente campo de ajuste

- ▶ Presione el botón izquierdo/derecho del selector direccional

Para ajustar los valores

- ▶ Presione el botón superior/inferior del selector direccional o bien
- ▶ Gire la rueda selectora

Para guardar y volver a la opción de menú superior

- ▶ Presione el botón central

MENÚ COMBINADO (PROPIEDADES DE LA IMAGEN)

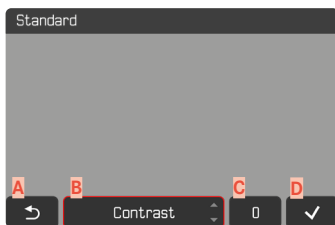

- A** Botón de «Atrás»
(finalizar sin guardar)
- B** Botón de «Parámetro»
- C** Botón de «Ajustes»
- D** Botón de «Confirmación»
(guardar y salir)

El manejo cambia muy poco si la ajustes se realizan mediante los botones o mediante la pantalla táctil.

La imagen del monitor permanece visible mientras se realizan los ajustes. De esta forma, se puede observar de inmediatamente el resultado de los ajustes realizados.

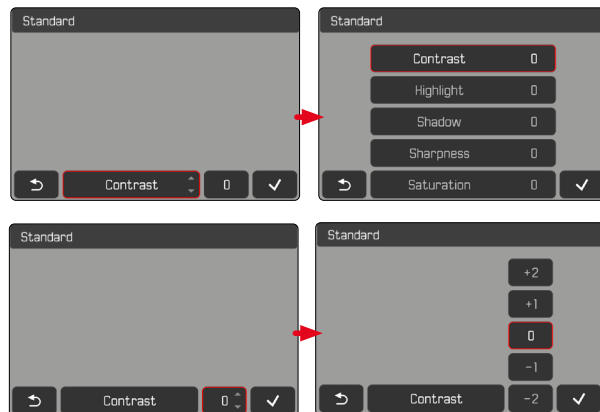

Por medio del control de botones

Para navegar entre los botones

- ▶ Presione el botón izquierdo/derecho del selector direccional
 - El botón activo se señala con un marco rojo.

Para realizar ajustes

- ▶ Presione el botón superior/inferior del selector direccional
 - El botón se desplazará entre las opciones.

o bien

- ▶ Presione el botón central
 - Se mostrarán las opciones que se pueden seleccionar.
 - Con el botón «Parámetro», además del parámetro también se muestra el valor ajustado.
- ▶ Presione el botón superior/inferior del selector direccional
 - El botón activo se señala con un marco rojo.
- ▶ Presione el botón central
 - El resto de opciones ya no se mostrarán.

Por control táctil

- ▶ Toque el botón que desee
 - En los botones «Parámetro» y «Ajustes» aparecen las opciones disponibles.
 - Con el botón «Parámetro», además del parámetro también se muestra el valor ajustado.
- ▶ Toque la opción que desee

GUARDAR

- ▶ Seleccione el botón «Confirmar»

CANCELAR

- ▶ Seleccione el botón «Atrás»





MANEJO PERSONALIZADO

MENÚ FAVORITOS

Puede asignar las opciones de menú utilizadas con más frecuencia individualmente (hasta 15 opciones de menú) y acceder a ellas de forma rápida y sencilla. Las funciones disponibles se enumeran en la lista en la pág. 214.

Mientras el menú favoritos contenga, como mínimo, una opción de menú, aparecerá una estrella en el encabezado.

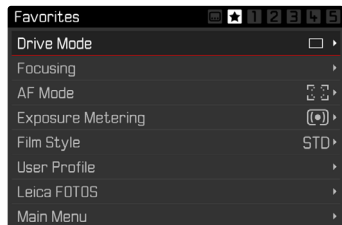

ADMINISTRAR EL MENÚ FAVORITOS

- ▶ En el menú principal, seleccione **Configuración accesos rápidos**
- ▶ Seleccione **Editar favoritos**
- ▶ Seleccione la opción de menú deseada

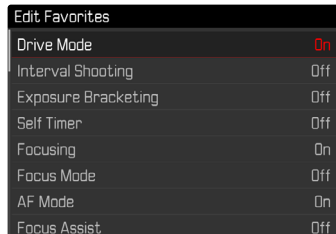

- ▶ Seleccione **On/Off**
 - Aparecerá un mensaje de advertencia si el menú Favoritos ya contiene un máximo de 15 opciones de menú.

Nota

- Si selecciona **Off** para todas las opciones de menú, el menú favoritos se eliminará del todo.

ACCESO RÁPIDO A LAS FUNCIONES DEL MENÚ

Para una operación particularmente rápida mediante el acceso directo en el modo de toma, puede asignar los siguientes elementos de manejo a las funciones de menú seleccionadas individualmente. Las funciones disponibles se enumeran en la lista en la pág. 214.

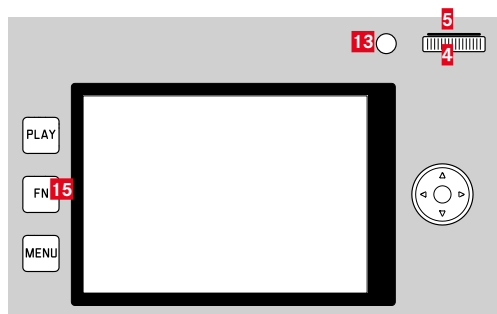

13 Botón de zoom/bloqueo **5** Botón de rueda selectora

15 Botón FN **4** Rueda selectora

Notas

- Los submenús a los que se accede a través de un acceso rápido pueden tener una forma diferente a los que se acceden a través del menú principal. A menudo están configurados en forma de menú de barras para permitir un ajuste rápido.
- El ajuste se puede realizar mediante el control mediante botones o directamente en el monitor mediante el control táctil. El manejo depende de la forma del submenú.

ACCESO DIRECTO DINÁMICO

Las dos teclas siguientes permiten adicionalmente la asignación rápida de la función de menú de una lista personalizada.

- Botón **FN** (configuración de fábrica: **Autodisparador**)
- Botón de rueda selectora (configuración de fábrica: **ISO**)

CREAR UNA LISTA INDIVIDUAL

- ▶ En el menú principal, seleccione **Configuración accesos rápidos**
- ▶ Seleccione **Botón FN / Botón de dial de ajuste derecho**
- ▶ En cada opción de menú, seleccione **On** o bien **Off**
 - Se puede activar un máximo de 8 opciones de menú para la lista.

CAMBIAR LA ASIGNACIÓN

- ▶ Presione prolongadamente el botón **FN**/botón de rueda selectora
 - La lista de accesos directos creada aparece en el monitor.
 - Se puede acceder a esta lista en cualquier momento a través de la opción de menú **Configuración accesos rápidos**.
- ▶ Seleccione la opción de menú deseada con el botón central
 - No se necesita confirmación. El cambio es efectivo de inmediato.

ACTIVAR LA FUNCIÓN DE MENÚ ASIGNADA

- ▶ Presione brevemente el botón **FN**/botón de rueda selectora
 - Se abre la función asignada o aparece un submenú en el monitor.

ACCESO RÁPIDO ESTÁTICO

Los siguientes dos elementos de manejo solo pueden asignarse a una de las funciones predefinidas a través del control por menú. No hay ninguna lista personalizada.

- Botón de zoom/bloqueo
- Rueda selectora

BOTÓN DE ZOOM/BLOQUEO

Configuración de fábrica: **Zoom digital**

Alternativamente, al botón de zoom/bloqueo se le puede asignar la medición de la exposición automática y/o la memorización de valores de medición.

- ▶ En el menú principal, seleccione **Configuración accesos rápidos**
- ▶ Seleccione **Botón de zoom/bloqueo**
- ▶ Seleccione **Zoom digital**, **AF-L + AE-L**, **AE-L** o **AF-L**

ACTIVAR LA FUNCIÓN DE MENÚ ASIGNADA

- ▶ Presione **brevemente** el botón de zoom/bloqueo

RUEDA SELECTORA

Configuración de fábrica: **Auto**

A la rueda selectora se le puede asignar la función de compensación de la exposición.

- ▶ En el menú principal, seleccione **Configuración accesos rápidos**
- ▶ Seleccione **Asignación del dial**
- ▶ Seleccione **Comp. exp.**

En el ajuste **Auto**, la rueda selectora tiene varias funciones dependiendo del modo de exposición (v. pág. 95/pág. 173).

	Off	Auto	Comp. exp.
P	Ninguna función	Programa Shift	Compensación de la exposición
A	Ninguna función	Compensación de la exposición	Compensación de la exposición
S	Ninguna función	Velocidad de obturación	Compensación de la exposición
M	Ninguna función	Velocidad de obturación	Compensación de la exposición

ACTIVAR LA FUNCIÓN DE MENÚ ASIGNADA

- ▶ Gire la rueda selectora hacia la izquierda/derecha

PERFILES DE USUARIO

Con esta cámara, cualquier combinación de todos los ajustes del menú se puede almacenar de forma permanente, p. ej. para poder acceder a ellos de forma rápida y sencilla para situaciones/motivos recurrentes. También se guardará el modo seleccionado (foto o vídeo). Tiene a su disposición un total de seis ubicaciones de memoria para este tipo de combinaciones, además de una configuración de fábrica invariable que se puede recuperar en todo momento (Perfil estándar). Los nombres de los perfiles guardados se pueden seleccionar libremente.

Los perfiles ajustados en la cámara se pueden transferir a una tarjeta de memoria, por ejemplo para emplearlos en otras cámaras. Del mismo modo, los perfiles guardados en una tarjeta se pueden transferir a la cámara.

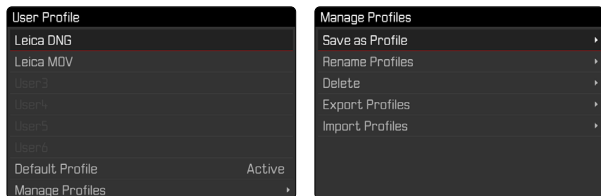

CREAR PERFILES

Memorización de ajustes/creación de un perfil.

- ▶ Seleccione individualmente las funciones deseadas en el control de menú
- ▶ En el menú principal, seleccione **Perfil de usuario**
- ▶ Seleccione **Administrar perfiles**
- ▶ Seleccione **Guardar como perfil de usuario**
- ▶ Seleccione el espacio de memoria deseado

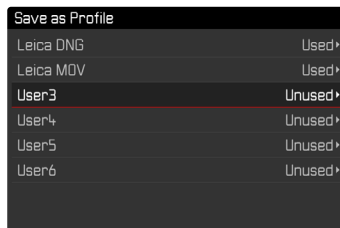

- ▶ Confirme el procedimiento

Notas

- Los perfiles existentes se sobrescribirán con los ajustes actuales.



RENOMBRAR PERFILES

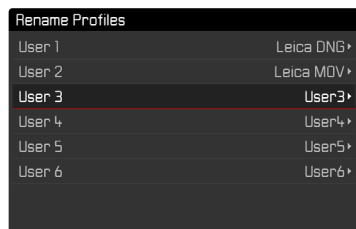

- ▶ En el menú principal, seleccione **Perfil de usuario**
- ▶ Seleccione **Administrar perfiles**
- ▶ Seleccione **Renombrar perfiles**
- ▶ Seleccione el perfil deseado
- ▶ Introduzca el nombre deseado en el submenú del teclado asociado y confirme (v. pág. 49)
 - Los nombres de perfiles deberán tener entre 3 y 10 caracteres.

APLICAR / ACTIVAR PERFILES

Configuración de fábrica: **Perfil estándar**

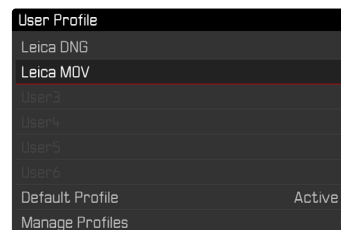

- ▶ En el menú principal, seleccione **Perfil de usuario**
 - Aparecerá una lista con los nombres de los perfiles.
- ▶ Seleccione el perfil deseado
 - El perfil seleccionado se marca como **Activo**.
 - Las posiciones de memoria no utilizadas aparecen de color gris.

ELIMINAR PERFILES

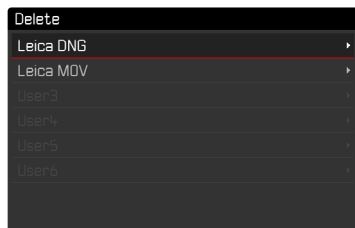

- ▶ En el menú principal, seleccione **Perfil de usuario**
- ▶ Seleccione **Administrar perfiles**
- ▶ Seleccione **Eliminar**
- ▶ Seleccione el perfil deseado
- ▶ Confirme el procedimiento

EXPORTAR PERFILES A UNA TARJETA / IMPORTAR PERFILES DESDE UNA TARJETA



- ▶ En el menú principal, seleccione **Perfil de usuario**
- ▶ Seleccione **Administrar perfiles**
- ▶ Seleccione **Exportar perfiles** o **Importar perfiles**
- ▶ Confirme el procedimiento

Notas

- Al exportar e importar, se transfieren desde y a la tarjeta todas las posiciones de perfil, incluso los perfiles no asignados. Como resultado, la importación de perfiles también sobrescribe cualquier posición de perfil que ya se encuentre en la cámara. No es posible importar o exportar perfiles individuales por separado.
- Durante la exportación se sustituirá, sin consultarlo y si es necesario, un conjunto de perfiles existente en la tarjeta de memoria.



AJUSTES BÁSICOS DE LA CÁMARA

Cuando la cámara se utiliza por primera vez o después de restablecer la configuración de fábrica (v. pág. 198) o bien después de una actualización de firmware, aparecen automáticamente las opciones de menú **Language** y **Fecha y hora** para poder ajustarlas.

IDIOMA DEL MENÚ

Configuración de fábrica: Inglés

Otros idiomas del menú: alemán, francés, italiano, español, ruso, japonés, coreano, chino tradicional o simplificado

- ▶ En el menú principal, seleccione **Language**
- ▶ Seleccione el idioma deseado
 - Salvo unas pocas excepciones, cambia el idioma de todos los textos.

FECHA/HORA

FECHA

Hay 3 variantes disponibles para el orden de representación.

- ▶ En el menú principal, seleccione **Fecha y hora**
- ▶ Seleccione **Ajuste de fecha**
- ▶ Seleccione el formato de visualización deseado de la fecha (**Día / Mes / Año**, **Mes / Día / Año**, **Año / Mes / Día**)
- ▶ Ajuste la fecha

HORA

- ▶ En el menú principal, seleccione **Fecha y hora**
- ▶ Seleccione **Ajustes de hora**
- ▶ Seleccione la forma de visualización deseada (**12 horas**, **24 horas**)
- ▶ Ajuste la hora
(En el caso del formato de 12 horas, seleccione **am** o **pm** adicionalmente.)

ZONA HORARIA

- ▶ En el menú principal, seleccione **Fecha y hora**
- ▶ Seleccione **Zona horaria**
- ▶ Seleccione la zona deseada / ubicación actual
 - A la izquierda: Diferencia respecto a la Greenwich Mean Time
 - A la derecha: Las ciudades más grandes de la zona horaria correspondiente

HORARIO DE VERANO

- ▶ En el menú principal, seleccione **Fecha y hora**
- ▶ Seleccione **Cambio horario**
- ▶ Seleccione **On/Off**

MODO DE AHORRO DE ENERGÍA (MODO STAND-BY)



Cuando esta función está habilitada, la cámara cambiará al modo stand-by de bajo consumo de energía para prolongar la vida útil de la batería.

Se puede ahorrar energía a tres niveles diferentes.

- Activa el modo de espera después de unos segundos
- Activa el modo stand-by después de 2 min/5 min/10 min
- Apagado automático del monitor (v. pág. 64)

TRAS UNOS SEGUNDOS

La cámara cambia al modo stand-by después de unos pocos segundos para ahorrar la capacidad máxima de la batería.

Configuración de fábrica: **Off**

- ▶ En el menú principal, seleccione **Ahorro de energía**
- ▶ Seleccione **Modo ahorro de energía**
- ▶ Seleccione el ajuste deseado (**Off**, **3 s**, **5 s**, **10 s**)

TRAS UNOS MINUTOS

Configuración de fábrica: **2 min**

- ▶ En el menú principal, seleccione **Ahorro de energía**
- ▶ Seleccione **Apagado automático**
- ▶ Seleccione el ajuste deseado (**Off**, **2 min**, **5 min**, **10 min**)

Nota

- Aunque la cámara se encuentre en modo stand-by, puede volver a funcionar en cualquier momento presionando el disparador o apagando y volviendo a encender la cámara con el interruptor principal.



AJUSTES DEL MONITOR/VISOR

La cámara cuenta con un monitor a color de cristal líquido de 3" protegido por una cubierta de vidrio Gorilla® Glas extraordinariamente duro y especialmente resistente al rayado.

Las siguientes funciones se pueden configurar y utilizar individualmente:

- Uso del Monitor y del EVF (visor electrónico)
- Sensibilidad del sensor de ocular
- Brillo
- Reproducción del color
- Frecuencia de imagen EVF
- Desconexión automática del Monitor y del EVF (visor electrónico)

USO DEL MONITOR/EVF

Se puede configurar para qué situaciones se utilizan el EVF y el monitor. Las indicaciones son idénticas, independientemente de si aparecen en el monitor o en el visor.

Configuración de fábrica: **Auto**

	EVF	Monitor
Auto	Un sensor de ocular en el visor hace que la cámara cambie automáticamente entre el monitor y el visor electrónico. <ul style="list-style-type: none"> • Fotografía • Reproducción • Control por menú 	
LCD		<ul style="list-style-type: none"> • Fotografía • Reproducción • Control por menú
EVF	<ul style="list-style-type: none"> • Fotografía • Reproducción • Control por menú 	
EVF avanzado	Para el modo de toma solo se usará el visor electrónico (EVF). Durante la reproducción y el control por menú, un sensor de ocular en el visor hace que la cámara cambie automáticamente entre el monitor y el visor electrónico (EVF). <ul style="list-style-type: none"> • Fotografía • Reproducción • Control por menú 	

- ▶ En el menú principal, seleccione **Ajustes de pantalla**
- ▶ Seleccione **EVF-LCD**
- ▶ Seleccione el ajuste deseado

Nota

- Si el monitor debe permanecer apagado (p. ej., en un entorno oscuro), seleccione **EVF**.

SENSIBILIDAD DEL SENSOR DE OCULAR

Por otro lado, para garantizar que la conmutación automática se produzca de forma fiable incluso llevando gafas, es posible ajustar la sensibilidad del sensor de ocular.

Configuración de fábrica: **Alto**

- ▶ En el menú principal, seleccione **Ajustes de pantalla**
- ▶ Seleccione **Sensibilidad del sensor ocular**
- ▶ Seleccione el ajuste deseado

BRILLO

Es posible ajustar el brillo a fin de obtener una visibilidad óptima en diferentes condiciones de iluminación. Se configura por separado para el monitor y para el visor. La selección se puede realizar tanto con los botones como con el control táctil.

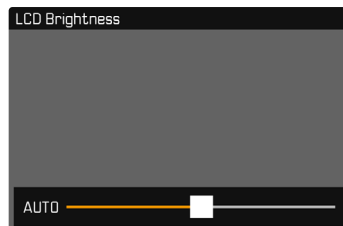

MONITOR

- ▶ En el menú principal, seleccione **Ajustes de pantalla**
- ▶ Seleccione **Brillo LCD**
- ▶ Seleccione el brillo deseado o bien **Auto**
- ▶ Confirme la selección

EVF

- ▶ En el menú principal, seleccione **Ajustes de pantalla**
- ▶ Seleccione **Brillo EVF**
- ▶ Mire por el visor
- ▶ Seleccione el brillo deseado
- ▶ Confirme la selección

Nota

- El ajuste **Auto** no está disponible aquí.



REPRODUCCIÓN DEL COLOR

La reproducción del color es ajustable. Se configura por separado para el monitor y para el visor. La selección se puede realizar tanto con los botones como con el control táctil.

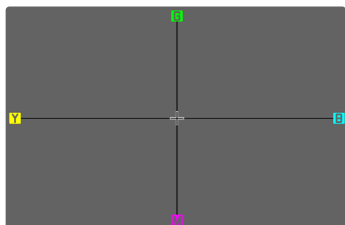

MONITOR

- ▶ En el menú principal, seleccione **Ajustes de pantalla**
- ▶ Seleccione **Ajuste color LCD**
- ▶ Seleccione el ajuste color
- ▶ Confirme la selección

EVF

- ▶ En el menú principal, seleccione **Ajustes de pantalla**
- ▶ Seleccione **Ajuste color EVF**
- ▶ Mire por el visor
- ▶ Seleccione el ajuste color
- ▶ Confirme la selección

DESCONEXIÓN AUTOMÁTICA DEL MONITOR Y DEL EVF (VISOR ELECTRÓNICO)

El monitor y el EVF se apagan automáticamente para ahorrar energía de la batería.

Configuración de fábrica: **1 min**

- ▶ En el menú principal, seleccione **Ahorro de energía**
- ▶ Seleccione **Desact. todas las pantallas automat.**
- ▶ Seleccione el ajuste deseado
(**30 s**, **1 min**, **5 min**)

FRECUENCIA DE IMAGEN EVF

Se puede ajustar la frecuencia de imagen EVF.

Configuración de fábrica: **60 fps**

- ▶ En el menú principal, seleccione **Ajustes de pantalla**
- ▶ Seleccione **Frecuencia de imagen EVF**
- ▶ Seleccione el ajuste deseado
(**60 fps**, **120 fps**)

SEÑALES ACÚSTICAS

Algunas funciones pueden ser reconocidas con señales acústicas. Las siguientes funciones especiales se pueden configurar por separado:

- Ruido del obturador electrónico
- Confirmación AF

VOLUMEN

Se puede ajustar el volumen de las señales acústicas.

Configuración de fábrica: **Bajo**

- ▶ En el menú principal, seleccione **Señal acústica**
- ▶ Seleccione **Volumen**
- ▶ Seleccione **Bajo/Alto**

SEÑALES ACÚSTICAS

Este ajuste define si la cámara debe emitir tonos de aviso generales, por ejemplo, durante el tiempo de espera del autodisparador o como señal de aviso cuando se llene la capacidad de la tarjetas de memoria.

Configuración de fábrica: **Off**

- ▶ En el menú principal, seleccione **Señal acústica**
- ▶ Seleccione **Señales acústicas**
- ▶ Seleccione **On**

RUIDO DEL OBTURADOR ELECTRÓNICO

Configuración de fábrica: **Off**

- ▶ En el menú principal, seleccione **Señal acústica**
- ▶ Seleccione **Sonido obturador mecánico**
- ▶ Seleccione **On**

CONFIRMACIÓN DE AUTOFOCO

Es posible obtener una confirmación acústica cuando se ha alcanzado un autofocus correcto.

Configuración de fábrica: **Off**

- ▶ En el menú principal, seleccione **Señal acústica**
- ▶ Seleccione **Confirmación AF**
- ▶ Seleccione **On**

FOTOGRAFIAR SIN RUIDO

Existe la opción de tomar fotos lo más silenciosamente posible.

- ▶ En el menú principal, seleccione **Señal acústica**
- ▶ Seleccione **Sonido obturador mecánico/Confirmación AF/Señales acústicas**
- ▶ En cada opción de menú, seleccione **Off**





AJUSTES DE FOTO

FORMATO DE ARCHIVO

Están disponibles el formato **JPG** y el formato de datos sin procesar **DNG** («negativo digital»). Ambos pueden emplearse tanto solos como juntos.

Durante la creación de archivos JPG tiene lugar un proceso en la cámara. Durante este proceso, se ajustan automáticamente varios parámetros como el contraste, la saturación, nivel de negro o la nitidez de las esquinas. El resultado se guarda comprimido. Mediante este proceso se obtiene inmediatamente una imagen optimizada para muchas áreas de aplicación y para una vista previa rápida. Por el contrario, para editarlas se recomienda trabajar con tomas DNG.

Los archivos DNG contienen numerosos datos sin procesar, como indica el sensor de la cámara durante la toma. Para mostrar archivos en formato DNG o trabajar con este formato, se necesita un software especial (por ejemplo, Adobe® Photoshop® Lightroom® o Capture One Pro®). Durante la edición, se pueden ajustar muchos parámetros perfectamente a sus expectativas.

Configuración de fábrica: **DNG + JPG**



- ▶ En el menú principal, seleccione **Formato de archivo de foto**
- ▶ Seleccione el formato deseado (**DNG**, **DNG + JPG**, **JPG**)

Notas

- Para guardar datos sin procesar de las tomas, se utiliza en formato estandarizado DNG.
- Al memorizar los datos de una toma simultáneamente como **DNG** y **JPG**, el archivo JPG se configurará con la resolución establecida para el formato **JPG**.
- El formato DNG funciona siempre con la más alta resolución, independientemente de la configuración JPG.
- El número de imágenes restantes visualizado en el monitor no cambia forzosamente tras cada toma. Esto depende del motivo: las estructuras muy finas generan una mayor cantidad de datos y las superficies homogéneas una cantidad menor.

RESOLUCIÓN

Si se selecciona el formato **JPG** se pueden tomar imágenes con 3 resoluciones (número de píxeles) diferentes. Están disponibles **L-JPG** (47 MP), **M-JPG** (24 MP) y **S-JPG** (12 MP). Esto permite una adaptación exacta al fin previsto o al uso de la capacidad de la tarjeta de memoria presente.

Configuración de fábrica: **L-JPG**

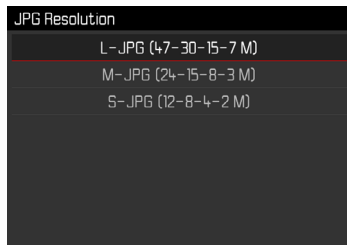

- ▶ En el menú principal, seleccione **Ajustes JPG**
- ▶ Seleccione **Resolución JPG**
- ▶ Seleccione la resolución deseada

Cuando se utiliza la función de zoom digital (v. pág. 112), las imágenes se guardan con las siguientes resoluciones reales.

	28 mm	Zoom digital 35 mm	Zoom digital 50 mm	Zoom digital 75 mm
L-JPG	47 MP	30 MP	15 MP	7 MP
M-JPG	24 MP	15 MP	8 MP	3 MP
S-JPG	12 MP	8 MP	4 MP	2 MP

ESTILOS DE IMAGEN

PROPIEDADES DE LA IMAGEN

Una de las muchas ventajas de la fotografía digital es lo sencillo que resulta modificar las propiedades esenciales de la imagen. Las propiedades de la imagen de las tomas JPG se pueden modificar levemente mediante varios parámetros. Estos parámetros están recogidos en los perfiles de **Estilos de imagen** predefinidos.

CONTRASTE

El contraste, es decir, la diferencia entre las partes claras y las oscuras, determina si una imagen va a tener un efecto más bien «apagado» o «brillante». En consecuencia, se puede influir sobre el contraste aumentando o reduciendo esta diferencia; es decir, mediante la reproducción más clara o más oscura de las partes claras y oscuras.

NITIDEZ

La impresión de nitidez de una fotografía viene determinada en gran medida por la nitidez de contornos; es decir, por cuán pequeña es la zona de transición clara/oscura en los bordes de la imagen. Aumentando o disminuyendo tales zonas puede modificarse también la impresión de nitidez.

SATURACIÓN CROMÁTICA

La saturación determina en fotografías en color si los colores en la imagen aparecen más bien «pálidos» y pastel o más bien «explosivos» y coloridos. Mientras las condiciones de luz y del tiempo (nublado/despejado) están dadas como condiciones que influyen en la toma, existe también la posibilidad de influir mucho en la reproducción.

ZONAS CLARAS/ZONAS OSCURAS

Dependiendo de la exposición y el rango dinámico de la imagen, es posible que haya detalles en las zonas claras u oscuras que no se distinguen bien. Los parámetros de **Zonas claras** y **Zonas oscuras** permiten ejercer un control distinto sobre las zonas que están más o menos iluminadas. Por ejemplo, si una parte de la imagen está en la sombra, aumentar el ajuste de **Zonas oscuras** puede ayudar a aclarar estas partes para poder ver mejor los detalles. Lo mismo ocurre al contrario, se pueden reforzar las zonas especialmente claras o las sombras sobre fondos creativos. Los valores positivos aclaran las zonas afectadas y los valores negativos las oscurecen.

PERFILES DE COLOR

Existen 3 perfiles predefinidos disponibles para tomas en color:

Configuración de fábrica: **Normal**

- STD **Normal**
- VIV **Colores vivos**
- NAT **Natural**

- ▶ En el menú principal, seleccione **Ajustes JPG**
- ▶ Seleccione **Estilos de imagen**
- ▶ Seleccione el perfil deseado

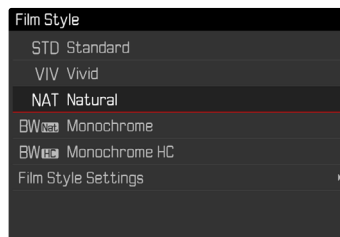

PERFILES DE BLANCO Y NEGRO

Existen 2 perfiles predefinidos disponibles para tomas en blanco y negro:

- BW **Monocromo**
- BW **Monocromo HC**

- ▶ En el menú principal, seleccione **Ajustes JPG**
- ▶ Seleccione **Estilos de imagen**
- ▶ Seleccione el perfil deseado

PERSONALIZAR PERFILES FOTOGRÁFICOS

Los parámetros se pueden ajustar para todos los perfiles disponibles (la **Saturación** solo para perfiles de color). Para ver los detalles sobre el manejo del menú v. pág. 52.

- ▶ En el menú principal, seleccione **Ajustes JPG**
- ▶ Seleccione **Estilos de imagen**
- ▶ Seleccione **Ajustes de estilos de imagen**
- ▶ Seleccione el perfil deseado
- ▶ Seleccione **Contraste** / **Zonas claras** / **Zonas oscuras** / **Nitidez** / **Saturación**
- ▶ Seleccione el nivel deseado (**-2**, **-1**, **0**, **+1**, **+2**)
- ▶ Confirme

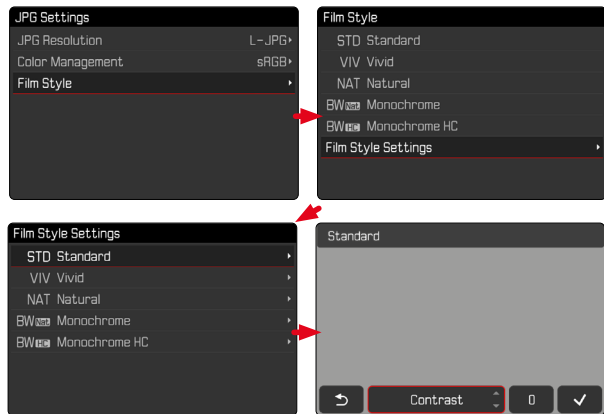

ESPACIO DE COLOR DE TRABAJO

Dependiendo del uso previsto, se pueden seleccionar diferentes espacios de color para los archivos JPG.

Configuración de fábrica: **sRGB**

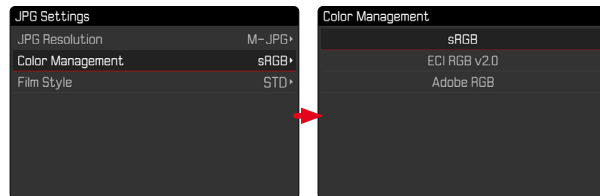

- ▶ En el menú principal, seleccione **Ajustes JPG**
- ▶ Seleccione **Administración del color**
- ▶ Seleccione el ajuste deseado

sRGB (estándar RGB)	Recomendado para una impresión simple
Adobe RGB	Recomendado para la edición de imágenes más exigente, como la corrección de color
ECI RGB v2.0	Recomendado para preimpresión profesional

OPTIMIZACIÓN AUTOMÁTICA

ESTABILIZACIÓN DE IMAGEN

Cuanto peores son las condiciones de luz cuando se toma una foto, más lenta debe ser la velocidad de obturación para conseguir una exposición correcta. La estabilización de imagen óptica ayuda a evitar imágenes borrosas debido al movimiento de la cámara.

Configuración de fábrica: **Auto**

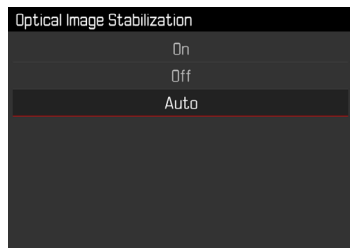

- ▶ En el menú principal, seleccione **Estabilización óptica imagen**
- ▶ Seleccione el ajuste deseado (**On**, **Off**, **Auto**)

OPTIMIZACIÓN DE LAS ZONAS OSCURAS (IDR)

RANGO DINÁMICO

El alcance del contraste de un motivo abarca todos los niveles de brillo, desde el punto más claro hasta el más oscuro de la imagen. Si el alcance del contraste de la imagen es inferior al alcance del contraste de la cámara, el sensor puede captar todos los niveles de brillo. En casos en los que existen grandes diferencias de brillo dentro de la misma imagen (p.ej., en tomas de habitaciones interiores con ventanas claras en el fondo, tomas con unos motivos en la sombra y otros iluminados directamente por el sol, tomas de paisajes con zonas oscuras y un cielo muy claro) la cámara no puede abarcar el rango de contraste de la imagen al completo debido a que tiene un rango dinámico limitado. Por este motivo, hay información en las «zonas límite» que se pierde (sobreexposición y exposición insuficiente).

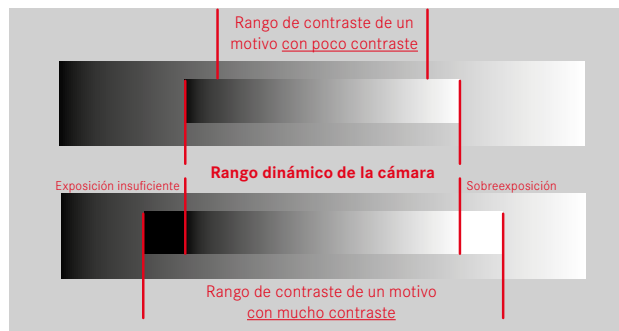

FUNCIÓN iDR

La función **iDR** (Intelligent Dynamic Range) permite la optimización de las zonas más oscuras. Gracias a ello, los detalles se pueden distinguir con más facilidad. Esta función solamente afecta a las tomas en formato JPG.



Se puede establecer previamente si esta optimización se debe realizar sobre las zonas oscuras y en qué medida (**Alto**, **Normal**, **Bajo**, **Off**). Si se selecciona el ajuste **Auto**, la cámara elegirá automáticamente el ajuste más adecuada en función del rango de contraste de la imagen. La eficacia de los ajustes de exposición también depende de este ajuste. La función será más potente en combinación con los valores ISO y velocidades de obturación más rápidas. En valores ISO más elevados y/o velocidades de obturación más largas, el efecto será menor.

Configuración de fábrica: **Auto**

- ▶ En el menú principal, seleccione **iDR**
- ▶ Seleccione el ajuste deseado (**Auto**, **Alto**, **Normal**, **Bajo**, **Off**)

Nota

- Mediante la optimización de las zonas más oscuras, se reducen las mínimamente las diferencias en las zonas muy claras.
- Esta función solamente afecta a las tomas en formato JPG.

GESTIÓN DE DATOS

FORMATEO DE LA TARJETA DE MEMORIA

Generalmente no es necesario formatear las tarjetas de memoria que ya se han utilizado anteriormente. Sin embargo, si utiliza por primera vez una tarjeta sin formatear, debería formatearla. Por otro lado, se recomienda formatear de vez en cuando las tarjetas de memoria, ya que una cierta cantidad de datos residuales (información que acompaña las tomas) puede ocupar espacio de memoria.

- ▶ El en menú principal, seleccione **Formatear tarjeta**
- ▶ Confirme el procedimiento
 - El LED de estado parpadea durante el proceso.



Notas

- No apague la cámara durante este proceso.
- Al formatear la tarjeta de memoria se pierden los datos existentes en ella. La protección contra el borrado de las tomas identificadas al efecto no impide el formateo.
- Por lo tanto, todas las tomas deben transferirse regularmente a un almacenamiento masivo seguro, tal como el disco duro de una computadora.
- Con un formateo simple, los datos disponibles en la tarjeta no se perderán irrevocablemente. Simplemente se borra el directorio, de modo que ya no se puede acceder directamente a los archivos presentes. Con el correspondiente software es posible acceder de nuevo a los datos. Solamente los datos sobrescritos al guardar nuevos datos se borran definitivamente.
- En el caso de que la tarjeta de memoria haya sido formateada en otro aparato, como p. ej. en un ordenador, debería volver a formatearla en la cámara.
- En caso de que no se pueda formatear/sobrescribir la tarjeta de memoria, pida asesoramiento a su distribuidor o al Servicio de Información de Leica (v. pág. 232).

ESTRUCTURA DE LOS ARCHIVOS

ESTRUCTURA DE LAS CARPETAS

Los datos (= tomas) en la tarjeta de memoria se guardan en carpetas que se crean automáticamente. Los tres primeros dígitos indican el número de la carpeta (números), los últimos cinco dígitos, el nombre de la carpeta (letras). La primera carpeta recibe el nombre «100LEICA», la segunda «101LEICA». El número de carpeta será el siguiente número libre. Es posible un máximo de 999 carpetas.

ESTRUCTURA DE LOS ARCHIVOS

Los nombres de los archivos en estas carpetas se componen de once posiciones. En la configuración de fábrica, el primer archivo se llama «L1000001.XXX», el segundo se llama «L1000002.XXX», etc. La letra inicial «L» de la configuración de fábrica representa la marca de la cámara y se puede cambiar a voluntad. Los primeros tres números coinciden con el número de la carpeta actual. Los siguientes cuatro números indican el número de archivo secuencial. Después de alcanzar el número de archivo 9999, se crea automáticamente una nueva carpeta, en la que la numeración comienza nuevamente por 0001. Los últimos tres dígitos después del punto indican el formato del archivo (DNG o JPG).

Notas

- Si se utilizan tarjetas de memoria que no hayan sido formateadas con esta cámara, el número de archivo se restablecerá automáticamente a 0001. Sin embargo, si ya existe un archivo con un número más alto en la tarjeta de memoria utilizada, la numeración continuará a partir del número en esa tarjeta.
- Si se alcanza la carpeta número 999 y el número de archivo 9999, aparecerá un mensaje de advertencia al respecto en el monitor y deberá restablecerse la numeración.
- Si desea restablecer el número de carpeta a 100, formatee la tarjeta de memoria e inmediatamente restablezca el número de imagen.

EDITAR NOMBRE DE UN ARCHIVO

- ▶ En el menú principal, seleccione **Editar nombre de archivo**
 - Aparece un submenú con teclado.
 - La línea de entrada contiene la configuración de fábrica «L» como la primera letra del nombre del archivo. Es la única parte del nombre que se puede modificar.
- ▶ Puede introducir cualquier letra deseada (v. pág. 49)
- ▶ Confirme

Notas

- El cambio del nombre del archivo se aplica a todas las tomas posteriores o hasta un nuevo cambio. El número consecutivo no cambia por ello; sin embargo, podrá restablecerse creando una nueva carpeta.
- Cuando restablece la configuración de fábrica, la letra inicial se restablece automáticamente a «L».
- No están disponibles las letras minúsculas.





CREAR UNA NUEVA CARPETA

- ▶ En el menú principal, seleccione **Restablecer numeración de imágenes**
 - Aparece una consulta correspondiente.
- ▶ Confirme la creación de una nueva carpeta con **(Sí)** o bien rechace con **(No)**

Nota

- La parte del nombre (letra inicial) de una nueva carpeta así creada permanece sin cambios respecto a la anterior; la numeración de archivos comienza de nuevo en 0001.

REGISTRO DEL LUGAR DE LA TOMA (SOLO EN COMBINACIÓN CON LA APLICACIÓN LEICA FOTOS APP)

En combinación con el uso de la Leica FOTOS App, se puede obtener información sobre la ubicación a partir de un dispositivo móvil. La información sobre la ubicación actual se escribirá en los datos Exif de las tomas (geoetiquetado).



- ▶ Active los servicios de localización en un dispositivo móvil
- ▶ Active Leica FOTOS y conéctela con la cámara (ver apartado «Leica FOTOS»)
- ▶ En Leica FOTOS, active el geoetiquetado para esta cámara

Notas

- En ciertos países o regiones, el uso de GPS y tecnologías relacionadas puede estar restringido. Las violaciones son procesadas por las autoridades estatales. Por lo tanto, antes de viajar al extranjero, asegúrese de consultar con la Embajada del país o con su agente de viajes.
- La conexión Bluetooth tardará unos segundos en establecerse. Cuando haya un apagado automático activo en la cámara, deberá tenerlo en cuenta a la hora de establecer el tiempo de espera correspondiente.
- En el modo de reproducción, las tomas con información sobre la ubicación se identifican con el símbolo del geoetiquetado.

ESTADO DEL GEOETIQUETADO

El estado de la información disponible sobre la ubicación se mostrará en el monitor, siempre y cuando las barras de información estén visibles y el geoetiquetado esté activo. La pantalla de estado siempre muestra el estado actual del geoetiquetado.

	La información sobre la ubicación está actualizada (última determinación de la posición realizada máximo 15 minutos antes).
	La información sobre la ubicación no está actualizada (última determinación de la posición realizada máximo 12 horas antes).
	La información disponible sobre la ubicación está anticuada (última determinación de la posición realizada hace más de 12 horas). No se escribirán datos de posición en los archivos Exif.
Ningún icono	El geoetiquetado no está activo.

La información sobre la ubicación se actualizará permanentemente mientras la cámara está conectada a Leica FOTOS. Para ello, la función de Bluetooth de la cámara y del dispositivo móvil debe estar activa para recibir información actualizada. No obstante, la aplicación no es necesario que esté abierta en primer plano.

TRANSFERENCIA DE DATOS

Con Leica FOTOS puede transferir los datos cómodamente a dispositivos móviles. O puede transferirlos mediante un lector de tarjetas.

Notas

- Para transferir archivos de mayor tamaño se recomienda el uso de un lector de tarjetas.





PREAJUSTES AUTOMÁTICOS

AF TÁCTIL

El AF táctil permite seleccionar directamente el campo de medición AF.

Configuración de fábrica: **AF táctil**

- ▶ En el menú principal, seleccione **Enfoque**
- ▶ Seleccione **AF táctil**

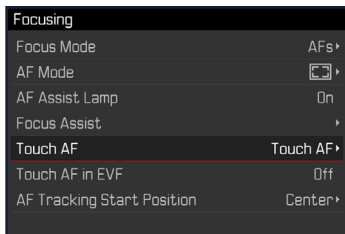

- ▶ Seleccione **AF táctil**



Posicionar el campo de medición AF

- ▶ Toque el monitor en la ubicación deseada

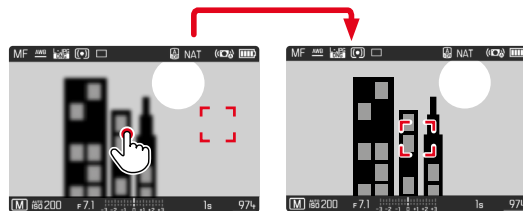

Para mover el campo de medición de nuevo al centro del monitor

- ▶ Dé dos toques sobre el monitor

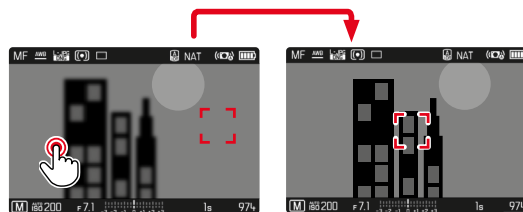

Notas

- Esta función está disponible con los siguientes métodos de medición AF: **Puntual**, **Campo**, **Seguimiento** y **Detección de rostros**.
- Con los métodos de medición **Puntual**, de **Campo** y de **Detección de rostros** se enfoca automáticamente justo después. En el método de medición **Seguimiento**, el campo de medición permanece en la posición seleccionada y el autofocus se inicia al presionar el disparador.
- Si el ajuste está en **Off**, también se puede restablecer la posición del campo de medición AF tocando dos veces.

AF TÁCTIL + DISPARO

La función **AF táctil + disparo** permite seleccionar directamente el campo de medición AF y disparar inmediatamente una toma.

- ▶ En el menú principal, seleccione **Enfoque**
- ▶ Seleccione **AF táctil**
- ▶ Seleccione **AF táctil + disparo**
- ▶ Toque el monitor en la ubicación deseada

Nota

- Si **AF táctil + disparo** está activado, el campo de medición no se podrá restablecer tocando dos veces.

AF TÁCTIL EN EL MODO EVF

Cuando se usa el EVF (visor electrónico) se desactiva el AF táctil para evitar el previsible desplazamiento del campo de medición AF. No obstante, los ajustes rápidos AF (v. pág. 166) se pueden seguir activando. Si no quiere que esto sea posible (por ejemplo, mientras enfoca con la lente izquierda), puede desactivar esta función.

Configuración de fábrica: **Off**

- ▶ En el menú principal, seleccione **Enfoque**
- ▶ Seleccione **AF táctil utilizando EVF**
- ▶ Seleccione el ajuste deseado
(**On**, Solo configuración rápida de AF, **Off**)
- **On**
 - Ubique el campo de medición AF (con un toque)
 - Active la configuración rápida de AF (tocar y mantener pulsado)
- **Solo configuración rápida de AF**
 - Active la configuración rápida de AF (tocar y mantener pulsado)
- **Off**

INDICACIONES DE AYUDA

Además de la información estándar en las líneas de encabezado y pie de página, se puede seleccionar una serie de otras indicaciones para ajustar a sus necesidades la imagen del monitor. Están disponibles las siguientes funciones:

- Rejilla (solo modo de toma, v. pág. 78)
- Clipping (v. pág. 79)
- Indicador de nivel (solo en modo de toma, v. pág. 79)
- Histograma (v. pág. 80)

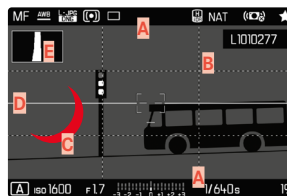

- A** Barras de información (= Encabezado y pie de página)
- B** Rejilla
- C** Clipping
- D** Indicador de nivel
- E** Histograma

- ▶ En el menú principal, seleccione **Asistentes de toma**
- ▶ Seleccione la función deseada
- ▶ Seleccione **On/Off**



INDICACIONES DE INFORMACIÓN EN EL MODO DE TOMA

Existen tres opciones de visualización.

- ▶ Presione el botón central
 - La visualización cambia cíclicamente a través de las opciones de visualización.

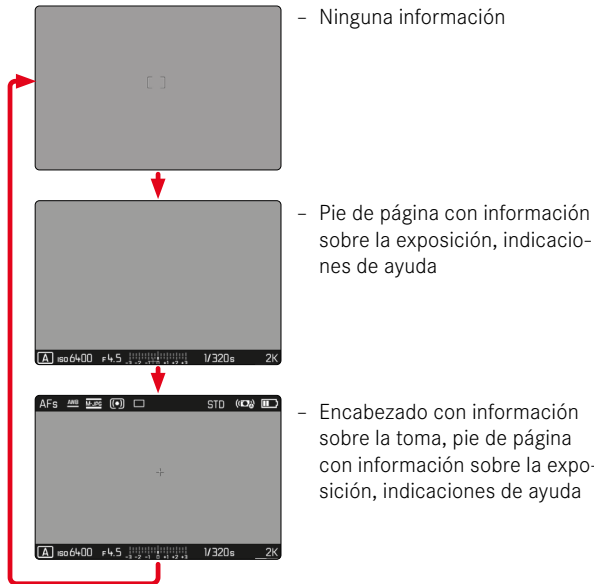

Mostrar u ocultar información por un periodo corto de tiempo

- ▶ Mantenga pulsado el disparador
 - (Solo) se muestra información sobre la exposición e indicaciones de ayuda.

INDICACIONES DISPONIBLES

BARRAS DE INFORMACIÓN

El encabezado y el pie de página muestran los ajustes activos actuales y el valor de exposición. Encontrará una lista de las visualizaciones en el capítulo «Visualizaciones» (v. pág. 24).

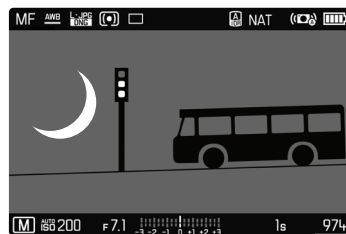

REJILLA

Las rejillas dividen el campo óptico en varios cuadros. Esto facilita, p. ej., la configuración de imagen y también la orientación exacta de la cámara.

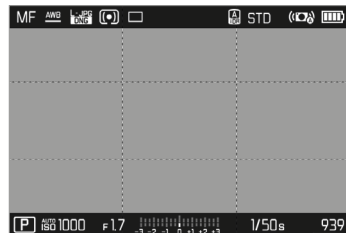

- ▶ En el menú principal, seleccione **Asistentes de toma**
- ▶ Seleccione **Cuadrícula**
- ▶ Seleccione **On/Off**

CLIPPING

El indicador de clipping indica áreas de imagen brillantes desdibujadas. Esta función permite un control muy simple y preciso del ajuste de la exposición. Las zonas sobreexpuestas parpadean en negro.

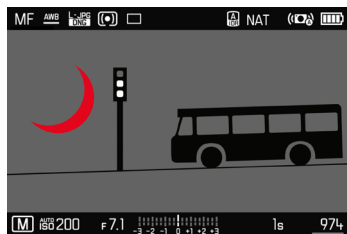

- ▶ En el menú principal, seleccione **Asistentes de toma**
 - ▶ Seleccione **Clipping**
 - ▶ Seleccione **On/Off**
-
- ▶ Mantenga pulsado el disparador
 - Aparece el indicador de clipping.

INDICADOR DE NIVEL

Gracias a los sensores integrados, la cámara puede mostrar su orientación. Con la ayuda de estas pantallas, la cámara puede alinearse con precisión en los ejes longitudinal y transversal en el caso de motivos críticos, como tomas arquitectónicas tomadas desde el trípode.

Las desviaciones relacionadas con el eje longitudinal (cuando la cámara está orientada y fijada hacia arriba o hacia abajo) se marcarán mediante una línea corta en el centro de la imagen (1). Las desviaciones relacionadas con el eje transversal (cuando la cámara está inclinada hacia la derecha o hacia la izquierda) se marcarán mediante dos líneas largas a la derecha y a la izquierda del centro de la imagen (2).

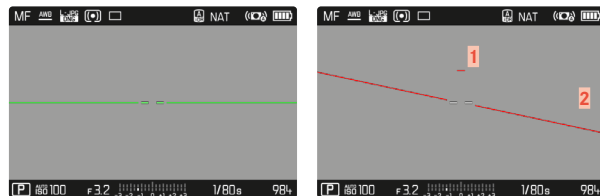

- ▶ En el menú principal, seleccione **Asistentes de toma**
- ▶ Seleccione **Indicador de nivel**
- ▶ Seleccione **On/Off**

Nota

- En las tomas en formato vertical, la cámara ajusta la orientación del indicador de nivel automáticamente.

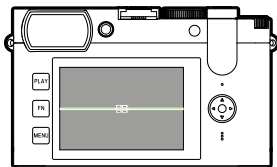

Orientación correcta

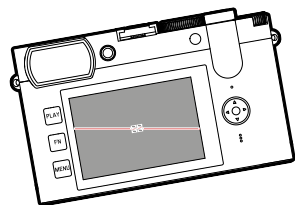

Inclinación hacia la izquierda

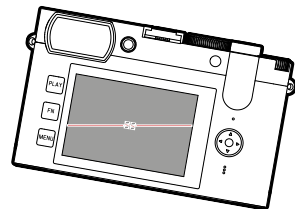

Inclinación hacia la derecha

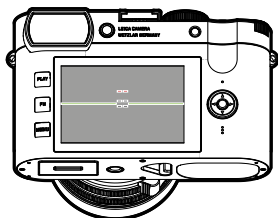

Fijación con la orientación hacia abajo

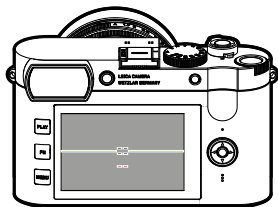

Fijación con la orientación hacia arriba

HISTOGRAMA

El histograma representa la distribución luminosa en la toma. El eje horizontal corresponde a los valores tonales desde el negro (a la izquierda), pasando por el gris, hasta el blanco (a la derecha). El eje vertical corresponde al número de píxeles en cada nivel de brillo.

Esta forma de representación permite una evaluación rápida y sencilla del ajuste de la exposición.



- ▶ En el menú principal, seleccione **Asistentes de toma**
- ▶ Seleccione **Histograma**
- ▶ Seleccione **On/Off**

Notas

- El histograma se basa siempre en el brillo visualizado, es decir que, dependiendo de otros ajustes, puede que no represente la exposición definitiva.
- En el modo de toma el histograma debe considerarse como un «indicador de tendencia».
- En la reproducción de una foto el histograma puede ser ligeramente diferente del histograma visualizado en el momento de la toma.
- El histograma se refiere siempre al encuadre de la toma visualizada actualmente.

FUNCIÓN ASISTENTE DE AF

LUZ AUXILIAR AF

La luz auxiliar AF incorporada amplía el margen operativo del sistema AF también en condiciones de luz desfavorables. Si la función está activada, esta luz se enciende en tales condiciones mientras se realiza la medición.

Configuración de fábrica: **On**

- ▶ En el menú principal, seleccione **Enfoque**
- ▶ Seleccione **Luz auxiliar AF**
- ▶ Seleccione **On/Off**

Notas

- La luz auxiliar AF ilumina un rango de hasta unos 5 m.
- La luz auxiliar AF se apagará automáticamente cuando la medición de la distancia sea la correcta (campo de medición AF verde) o cuando haya fallado (campo de medición AF rojo).

SEÑALES ACÚSTICAS DE CONFIRMACIÓN AF

Es posible confirmar la medición correcta de la distancia durante el modo AF mediante una señal acústica.

Configuración de fábrica: **Off**

- ▶ En el menú principal, seleccione **Señal acústica**
- ▶ Seleccione **Confirmación AF**
- ▶ Seleccione **On**
- ▶ Seleccione **Volumen**
- ▶ Seleccione **Bajo/Alto**





FOTOGRAFIAR

MODO DE DISPARO

Las funciones y las posibilidades de ajuste que se describen a continuación hacen referencia solamente a la toma de imágenes individuales. Además de la toma de imágenes individuales, la Leica Q2 ofrece también otros modos. Puede encontrar indicaciones sobre el modo de funcionamiento y las opciones de ajuste en las secciones correspondientes.

- ▶ En el menú principal, seleccione **Modo de disparo**
- ▶ Selección de variantes de función deseadas

Modo	Opciones de ajuste / Variantes
Tomas individuales	Uno
Disparo continuo (v. pág. 107)	Velocidad: - Serie - lenta - Serie media - Serie - rápida - Serie muy rápida
Disparo a intervalos (v. pág. 108)	N.º imágenes Intervalo entre las tomas (Intervalo) Tiempo preliminar (Cuenta atrás)
Bracketing de exposición (v. pág. 110)	N.º imágenes (3 o bien 5) Pasos toma progresiva Compensación de exposición Automático
Autodisparador (v. pág. 111)	Tiempo preliminar: - Autodisparador 2 s - Autodisparador 12 s

AJUSTE DE DISTANCIA (ENFOQUE)

Con la Leica Q2 el ajuste de distancia puede realizarse tanto de modo automático como manual. Existen a disposición 2 modos de funcionamiento y 5 métodos de medición para fotografiar con el autofocus.

FOTOGRAFIAR CON AF

- ▶ Presione y mantenga presionado el botón de desbloqueo de AF/MF
- ▶ Coloque el anillo de enfoque en la posición **AF**
- ▶ Si es necesario, posicione el campo de medición AF
- ▶ Mantenga pulsado el disparador
 - El ajuste de distancia se realizará una sola vez (AFs) o de forma continua (AFc).
 - Cuando la medición es correcta: campo de medición AF en verde.
 - Cuando la medición no es correcta: campo de medición AF en rojo.
 - Alternativamente, el ajuste de la distancia y/o el ajuste de la exposición se pueden ajustar y almacenar con el botón de zoom/bloqueo (memorización de valores de medición, v. pág. 104).
- ▶ Dispare

FOTOGRAFIAR CON MF

- ▶ Presione y mantenga presionado el botón de desbloqueo de AF/MF
- ▶ Gire el anillo de enfoque fuera de la posición **AF**
- ▶ Enfoque con el anillo de enfoque del objetivo
- ▶ Dispare

Para más información, consulte los siguientes capítulos.

MODOS DE AUTOFOCO

Existen dos modos AF: **AFs** e **AFc**. En el encabezado se puede ver el modo AF seleccionado.

Configuración de fábrica: **AFs**

- ▶ En el menú principal, seleccione **Enfoque**
- ▶ Seleccione **Modo de enfoque**
- ▶ Seleccione el ajuste deseado (**AFs**, **AFc**)

AFs (single)

Adecuado para motivos sin o con muy poco movimiento. El ajuste de distancia se realiza solo una vez y luego permanece guardado mientras el disparador se mantenga en el punto de resistencia. Esto también se aplica cuando el campo de medición AF apunta a otro objeto.

AFc (continuous)

Adecuado para sujetos en movimiento. La distancia se ajusta continuamente al sujeto en el campo de medición AF siempre que se mantenga presionado el disparador en el primer punto de resistencia.



MÉTODOS DE MEDICIÓN DE AUTOFOCO

El modo AF presenta diferentes métodos para la medición de la distancia. Un enfoque correcto se indica mediante un campo de medición verde y un enfoque no satisfactorio se indica con un campo de medición rojo.

Configuración de fábrica: **Matricial**

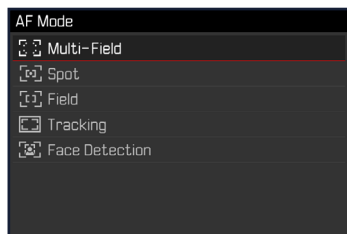

- ▶ En el menú principal, seleccione **Enfoque**
- ▶ Seleccione **Modo AF**
- ▶ Seleccione el ajuste deseado
(**Matricial**, **Puntual**, **Campo**, **Seguimiento**, **Detección de caras**)

Notas

- El ajuste de distancia con AF puede fallar:
 - cuando la distancia al sujeto apuntado es demasiado grande (en modo macro) o demasiado pequeña
 - cuando el motivo no está suficientemente iluminado
- El AF táctil permite seleccionar directamente el campo de medición AF. Para más información v. pág. 76.

MEDICIÓN MATRICIAL

Varios campos de medición se registran de forma totalmente automática. Esta función es especialmente adecuada para las instantáneas.

MEDICIÓN PUNTUAL / DE CAMPO

Estos dos métodos de medición registran únicamente las partes del motivo situadas dentro de los correspondientes campos de medición AF. Los campos de medición se distinguen por un pequeño recuadro (medición de campo) o una cruz (medición puntual). Gracias al intervalo de medición especialmente reducido de la medición puntual es posible concentrarla en detalles muy pequeños del motivo.

El rango de medición ligeramente mayor de la medición de campo es menos crítico al apuntar, pero permite una medición selectiva.

Los métodos de medición también se pueden utilizar en una serie de tomas en la cual la parte del motivo que se muestra de forma nítida debe estar siempre en la misma posición descentrada en la imagen. Para ello, el campo de medición AF se puede mover a otra posición (v. pág. 88).

SEGUIMIENTO

Esta variante de la medición de campo ayuda a capturar sujetos en movimiento. Una vez capturado, el sujeto en el campo de medición permanece continuamente enfocado.

- ▶ Dirija el campo de medición al motivo deseado (desplazando la cámara o moviendo el campo de medición)
- ▶ Mantenga pulsado el disparador o bien
- ▶ Presione el botón de zoom/bloqueo (si se le ha asignado la función **AF-L** o **AF-L + AE-L**, v. pág. 104)
 - El sujeto queda enfocado.
- ▶ Desplace la cámara hasta el encuadre deseado
 - El campo de medición «sigue» al sujeto guardado, que permanece continuamente enfocado.

Nota

- Este método de medición enfoca continuamente, incluso cuando está ajustado el modo de AF **AFs**.

POSICIÓN DE INICIO DURANTE EL MODO DE SEGUIMIENTO

Configuración de fábrica: **Centro**

Puede determinar en qué posición debe iniciarse el seguimiento.

Centro	En el centro de la pantalla
Final	Posición final del último seguimiento Ejemplo: Un coche se desplaza desde la izquierda hacia la derecha a través de la pantalla. La toma se realiza en la parte derecha. La siguiente medición empezará en la parte derecha.
Principio	Posición de inicio del último seguimiento Ejemplo: Un coche se desplaza desde la izquierda hacia la derecha a través de la pantalla. La toma se realiza en la parte derecha. La siguiente medición empezará en la parte izquierda.

- ▶ En el menú principal, seleccione **Enfoque**
- ▶ Seleccione **Pos. inicial seguim. AF**
- ▶ Seleccione el ajuste deseado (**Final**, **Principio**, **Centro**)

DETECCIÓN DE ROSTROS

Con este método de medición, la Leica Q2 detecta las caras automáticamente en la imagen. Las caras capturadas en la distancia más corta se enfocan automáticamente. Si no se reconoce ninguna cara, se utilizará la medición de campo.



CONFIGURACIÓN RÁPIDA DE AF

La configuración rápida de AF permite cambiar rápidamente el tamaño del campo de medición durante la medición de campo.

La imagen del monitor permanece visible mientras se realizan los ajustes.

ACTIVAR LA CONFIGURACIÓN RÁPIDA DE AF

- ▶ Mantenga pulsado el monitor
 - Se mostrarán todas las indicaciones de ayuda.
 - Si utiliza el método de medición **Campo** / **Detección de rostros**, aparecerán dos triángulos rojos en ambas esquinas del campo de medición.



CAMBIAR EL TAMAÑO DEL CAMPO DE MEDICIÓN

(solo **Campo** y **Detección de rostros**)

- ▶ Gire la rueda selectora
- o bien
- ▶ Contraiga/extienda los dedos
 - El tamaño del campo de medición AF dispone de 3 niveles para ajustarlo.

FUNCIÓN ASISTENTE DE AF

AUMENTO EN EL MODO AF

Para poder realizar una mejor evaluación de los ajustes, puede activar el aumento independientemente del enfoque.

Para ello, debe asignar la función de **Aumento** a uno de los botones **FN** o al botón de rueda selectora (v. pág. 55).

Para activar el aumento

- ▶ Presione prolongadamente el botón **FN** / botón de rueda selectora
 - Aparecerá una sección ampliada de la imagen. Su ubicación se ajusta a la posición del campo de medición AF.
 - El rectángulo en el interior del recuadro situado en la esquina derecha indica el aumento actual y la posición de la sección visualizada.

Para ajustar el nivel de aumento

- ▶ Presione el botón central
 - La sección de imagen cambia entre los niveles de aumento (3x/6x).

Para cambiar la ubicación de la sección

- ▶ Presione el selector direccional en la dirección deseada

Para desactivar el aumento

- ▶ Toque el disparador

Notas

- El aumento permanecerá activado hasta que se desactive.
- Cuando se activa la función, se mantiene la última posición y nivel de aumento utilizados.

LUZ AUXILIAR AF

La luz auxiliar AF incorporada amplía el margen operativo del sistema AF también en condiciones de luz desfavorables. Si la función está activada, esta luz se enciende en tales condiciones mientras se realiza la medición.

Para realizar ajustes v. pág. 81.

SEÑALES ACÚSTICAS DE CONFIRMACIÓN AF

Es posible confirmar la medición correcta de la distancia durante el modo AF mediante una señal acústica (v. pág. 65).





DESPLAZAR EL CAMPO DE MEDICIÓN AF

Todos los métodos de medición AF permiten desplazar el campo de medición AF antes de realizar el enfoque.

- ▶ Presione el selector direccional en la dirección deseada o bien
- ▶ Toque el monitor en la ubicación deseada (con el AF táctil activado)

Notas

- El campo de medición permanece en la última posición usada para ese método de medición AF cuando se cambia de método de medición y cuando se apaga la cámara.
- Cuando se combina el método de medición de la exposición **Puntual** con los métodos de medición AF **Puntual** y **Campo** se acoplan los campos de medición. En este caso, la medición de la exposición se realiza en el punto indicado en el campo de medición AF, aunque este se desplace.

ENFOQUE MANUAL (MF)

Para determinados motivos y situaciones puede resultar ventajoso realizar el enfoque manualmente en lugar de trabajar con el auto-foco.

- cuando se necesita la misma configuración para múltiples tomas
- si el empleo de la memorización de valores de medición fuera más costoso
- cuando en las tomas de paisajes, se ha de mantener el ajuste a infinito
- si las condiciones de luz desfavorables, es decir, muy oscuras, solo permiten un funcionamiento AF relativamente lento o no lo permiten en absoluto

- ▶ Mueva el anillo de enfoque fuera de la posición **AF** (manteniendo presionado el botón de desbloqueo de AF/MF)

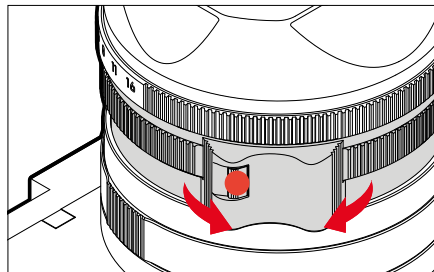

- ▶ Gire el anillo de enfoque del objetivo hasta que la parte deseada del sujeto esté enfocada

ASISTENTES DE MF

Para la medición manual de distancias existen a disposición los siguientes asistentes.

FOCUS PEAKING

Con el asistente de foco, los bordes de las partes del sujeto bien definidas se resaltan en color. Dicho color es ajustable.

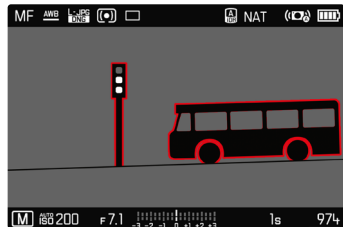

- ▶ En el menú principal, seleccione **Enfoque**
- ▶ Seleccione **Ayuda al enfoque**
- ▶ Seleccione **Focus Peaking**
- ▶ Seleccione el ajuste deseado (**Off**, **Rojo**, **Verde**, **Azul**, **Blanco**)
- ▶ Determine el encuadre de la imagen
- ▶ Gire el anillo de enfoque hasta que se encuentren marcadas las partes deseadas del motivo

Nota

- La identificación de partes de motivo representadas de forma nítida se basa en el contraste del motivo, es decir, las diferencias entre partes claras y oscuras. Como resultado, las partes del motivo con alto contraste pueden marcarse erróneamente, aunque no estén enfocadas.

AUMENTO EN EL MODO MF

Cuanto más grandes se representen los detalles del motivo, mejor puede evaluarse su nitidez, y más exactamente se puede enfocar. Esta función puede activarse automáticamente con el enfoque manual o se puede activar independientemente de ello.

ACTIVACIÓN CON EL ANILLO DE ENFOQUE DEL OBJETIVO

Al girar el anillo de enfoque del objetivo, se amplía automáticamente una sección de la imagen.

- ▶ En el menú principal, seleccione **Enfoque**
- ▶ Seleccione **Ayuda al enfoque**
- ▶ Seleccione **Ampliación autom.**
- ▶ Seleccione **On**
- ▶ Gire el anillo de enfoque
 - Aparecerá una sección ampliada de la imagen. Su ubicación se ajusta a la posición del campo de medición AF.
 - El rectángulo en el interior del recuadro situado en la esquina derecha indica el aumento actual y la posición de la sección visualizada.



Para ajustar el nivel de aumento

- ▶ Presione el botón central
 - La sección de imagen cambia entre los niveles de aumento (3x/6x).

Para cambiar la ubicación de la sección

- ▶ Presione el selector direccional en la dirección deseada

Para desactivar el aumento

- ▶ Toque el disparador

Nota

- Aproximadamente 5 segundos después de la última rotación del anillo de enfoque, el aumento se cancela automáticamente.
- Cuando se activa la función, se mantiene el último nivel de aumento utilizado.

ACTIVACIÓN CON UN BOTÓN DE FUNCIÓN

Para poder realizar una mejor evaluación de los ajustes, puede activar el aumento independientemente del enfoque.

Para ello, debe asignar la función de **Aumento** a uno de los botones **FN** o al botón de rueda selectora (v. pág. 55).

Para activar el aumento

- ▶ Presione prolongadamente el botón **FN** / botón de rueda selectora
 - Aparecerá una sección ampliada de la imagen. Su ubicación se ajusta a la posición del campo de medición AF.
 - El rectángulo en el interior del recuadro situado en la esquina derecha indica el aumento actual y la posición de la sección visualizada.

Para ajustar el nivel de aumento

- ▶ Presione el botón central
 - La sección de imagen cambia entre los niveles de aumento (3x/6x).

Para cambiar la ubicación de la sección

- ▶ Presione el selector direccional en la dirección deseada

Para desactivar el aumento

- ▶ Toque el disparador

Nota

- El aumento permanecerá activado hasta que se desactive.

FUNCIÓN MACRO

Con el dial de ajuste macro, el campo de trabajo para el ajuste de distancia se puede cambiar rápidamente desde el campo de distancia normal (30 cm hasta el infinito) al campo macro (17 cm a 30 cm). Tanto el modo AF como el MF son posibles en ambos campos.

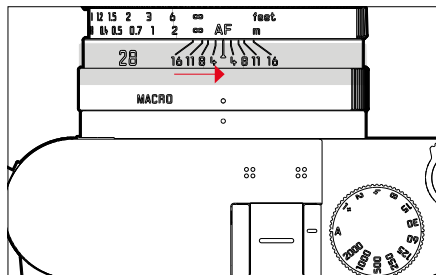

- ▶ Gire el dial de ajuste de macro hasta que el punto de alineación se encuentre junto a **MACRO**
 - Al cambiar los campos de distancia, también cambian las escalas de distancia del anillo de enfoque correspondientemente.

SENSIBILIDAD ISO

El ajuste ISO comprende un rango total de ISO 50 – ISO 50000 y permite una adaptación conforme a las distintas situaciones.

Con el ajuste de la exposición manual, existe un mayor margen de movimiento para el empleo de la combinación deseada de velocidad de obturación/diafragma. No obstante, dentro de este ajuste automático también es posible establecer prioridades, por ejemplo por motivos de composición de la imagen.

Configuración de fábrica: **ISO Automático**

VALORES ISO FIJOS

Los valores de ISO 50 a ISO 50000 se pueden seleccionar en 11 pasos.

- ▶ En el menú principal, seleccione **ISO**
- ▶ Seleccione el valor deseado

Nota

- Particularmente a valores ISO altos y el posterior procesamiento de imagen, se puede ver el ruido, así como las rayas verticales y horizontales, sobre todo en las áreas más grandes y uniformemente brillantes del motivo.

AJUSTES AUTOMÁTICOS

La sensibilidad se ajusta automáticamente al brillo externo o la combinación predeterminada de velocidades de obturación y diafragma. Junto con el modo automático con prioridad de apertura, esto amplía el margen del control automático de la exposición.

- ▶ En el menú principal, seleccione **ISO**
- ▶ Seleccione **Auto ISO**

LIMITAR EL RANGO DE AJUSTE

Se puede configurar un valor ISO máximo para reducir el rango de ajuste automático (**ISO máximo**). Además, también se puede establecer un tiempo máximo de exposición. Existen ajustes relacionados con la distancia focal (**1/f**, **1/(2f)**, **1/(3f)**, **1/(4f)**) y velocidades de obturación máximas fijas entre **1/2 s** y **1/2000 s**.

En el caso de los ajustes relativos a las distancias focales, la cámara conmuta a una sensibilidad superior cuando, debido a una luminosidad menor, la velocidad de obturación descendería por debajo del umbral respectivo configurado.

Para fotografiar con flash existen otros ajustes.

LIMITAR LOS VALORES ISO

Están disponibles todos los valores a partir de ISO 200.

Configuración de fábrica: **6400**

- ▶ En el menú principal, seleccione **Ajustes ISO autom.**
- ▶ Seleccione **ISO máximo**
- ▶ Seleccione el valor deseado

LIMITAR EL VELOCIDAD DE OBTURACIÓN

Configuración de fábrica: **1/(2f)**

- ▶ En el menú principal, seleccione **Ajustes ISO autom.**
- ▶ Seleccione **Tiempo de exposición máximo**
- ▶ Seleccione el valor deseado
(**1/f**, **1/(2f)**, **1/(3f)**, **1/(4f)**, **1/2000**, **1/1000**, **1/500**, **1/250**,
1/125, **1/60**, **1/30**, **1/15**, **1/8**, **1/4**, **1/2**)

LIMITAR EL VALOR ISO (FLASH)

Están disponibles todos los valores a partir de ISO 200.

Configuración de fábrica: **6400**

- ▶ En el menú principal, seleccione **Ajustes ISO autom.**
- ▶ Seleccione **ISO máximo con flash**
- ▶ Seleccione el valor deseado

LIMITAR EL VELOCIDAD DE OBTURACIÓN (FLASH)

Configuración de fábrica: **1/(2f)**

- ▶ En el menú principal, seleccione **Ajustes ISO autom.**
- ▶ Seleccione **Límite de tiempo de exp. (flash)**
- ▶ Seleccione el valor deseado
(**1/f**, **1/(2f)**, **1/(3f)**, **1/(4f)**, **1/2000**, **1/1000**, **1/500**, **1/250**,
1/125, **1/60**, **1/30**, **1/15**, **1/8**, **1/4**, **1/2**)

BALANCE DE BLANCOS

En la fotografía digital, el balance de blancos proporciona una reproducción cromática neutra bajo cualquier luz. Se basa en el ajuste previo en la cámara para reproducir un color particular como blanco. Existen cuatro opciones disponibles:



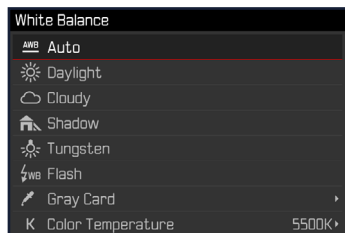

- control automático
- preajustes fijos
- ajuste manual por medición
- ajuste directo de la temperatura de color

Configuración de fábrica: **Auto**



CONTROL AUTOMÁTICO/AJUSTES PREDETERMINADOS

- **Auto**: para el control automático, que proporciona resultados neutros en la mayoría de las situaciones
- Varios preajustes fijos para las fuentes de luz más frecuentes:

 Sol	Para fotografiar exteriores con luz del sol
 Nublado	Para fotografiar exteriores con cielo nublado
 Sombra	Para fotografiar exteriores con el sujeto principal en la sombra
 Tungsteno	Para fotografiar el interior con luz (dominante) de bombillas incandescentes
 Flash	Para fotografiar con flash

- ▶ En el menú principal, seleccione **Balance de blancos**
- ▶ Seleccione el ajuste deseado

AJUSTE MANUAL POR MEDICIÓN

🔧 Carta de grises

Esta variedad de medición incluye a todas las tonalidades de color del campo de medición y, a partir de ellas, calcula un valor medio de grises.

- ▶ En el menú principal, seleccione **Balance de blancos**
- ▶ Seleccione 🔧 **Carta de grises**
 - En la imagen del monitor aparecen:
 - la imagen sobre la base del ajuste automático del balance de blancos
 - un recuadro en el centro de la imagen

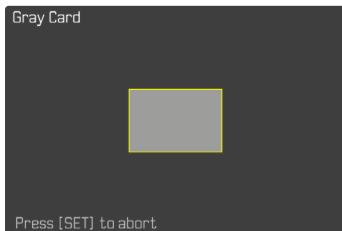

- ▶ Oriente el campo de medición hacia una superficie blanca o gris neutro
 - La imagen del monitor cambia de forma dinámica dependiendo de la superficie de referencia del recuadro.

Para realizar la medición

- ▶ Dispare
 - Se realizará la medición.

Para interrumpir la medición

- ▶ Presione el botón central

Nota

- Un valor determinado de esta forma quedará memorizado, es decir, se empleará para todas las tomas siguientes hasta que, o bien realice una nueva medición o bien se seleccione otro de los ajustes restantes de balance de blancos.

AJUSTE DIRECTO DE LA TEMPERATURA DE COLOR

Usted puede seleccionar valores entre 2000 y 11500 K (Kelvin). Esto le ofrece un intervalo muy amplio que comprende casi todas las temperaturas de color que suelen darse en la práctica y dentro del cual usted puede adaptar con mucha precisión la reproducción del color al color de luz existente o a sus preferencias personales.

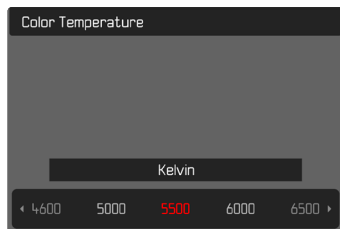

- ▶ En el menú principal, seleccione **Balance de blancos**
- ▶ Seleccione **Temperatura de color**
- ▶ Seleccione el valor deseado

EXPOSICIÓN

TIPO DE OBTURADOR

La Leica Q2 presenta tanto un obturador mecánico como una función de obturación puramente electrónica. El obturador electrónico amplía el rango de obturador disponible y funciona absolutamente sin ruido, lo cual es importante en algunos entornos de trabajo.

Configuración de fábrica: **Extendido**

- ▶ En el menú principal, seleccione **Obturador electrónico**
- ▶ Seleccione el ajuste deseado (**Off**, **Siempre activado**, **Extendido**)

Off	Solo se usa el obturador mecánico. Rango de trabajo: 120 s - 1/2000 s.
Siempre activado	Solo se usa la función de obturador electrónico. Rango de trabajo: 1 s - 1/40000 s
Extendido	Si se requieren velocidades de obturación más cortas que las posibles con el obturador mecánico, se activará la función del obturador electrónico. Rango de trabajo: 120 s - 1/2000 s + 1/2500 s - 1/40000 s.



UTILIZACIÓN

El obturador mecánico emite una respuesta auditiva gracias al tradicional ruido de cierre. Es apto tanto para exposiciones prolongadas como para la toma de imágenes de motivos en movimiento.

La función de obturador electrónico permite fotografiar también con mucha luz con el diafragma abierto gracias a velocidades de obturación más rápidas. Para los motivos en movimiento está menos indicada debido al marcado efecto «Rolling Shutter».





Notas

- Con la función del obturador electrónico no se pueden realizar fotografías con flash.
- La iluminación mediante LEDs y tubos fluorescentes cuando se usa la función de obturador electrónico en combinación con velocidades de obturación rápidas, puede provocar la aparición de rayas.

MÉTODOS DE MEDICIÓN DE LA EXPOSICIÓN

Se pueden seleccionar los siguientes métodos de medición de la exposición.

Configuración de fábrica: **Matricial**

-  Puntual
-  Pond. al centro
-  Pond. altas luces
-  Matricial

- ▶ En el menú principal, seleccione **Medición de exposición**
- ▶ Seleccione el método de medición deseado (**Puntual**, **Pond. al centro**, **Pond. altas luces**, **Matricial**)
 - El método de medición establecido se muestra en el encabezado de la pantalla del monitor.

Notas

- Las informaciones sobre la exposición (valor ISO, apertura, velocidad de obturación y balanza luminosa con la escala de compensación de la exposición) le proporcionan información sobre los ajustes necesarios para conseguir una exposición correcta.

PUNTUAL

Este método de medición se concentra solamente en una pequeña sección en el centro de la imagen. Cuando se combina el método de medición de la exposición **Puntual** con los métodos de medición AF **Puntual** y **Campo** se acoplan los campos de medición. En este caso, la medición de la exposición se realiza en el punto indicado en el campo de medición AF, aunque este se desplace.

POND. AL CENTRO

Este método tiene en cuenta todo el campo de imagen. Pero las partes del sujeto captadas en el centro son mucho más determinantes que las zonas marginales para el cálculo del valor de exposición.

MATRICIAL

Este método de medición se basa en el registro de varios valores medidos. Se utiliza un algoritmo para efectuar el cálculo conforme a la situación, y como resultado se obtiene un valor de exposición ajustado a la reproducción adecuada del sujeto principal adoptado.

POND. ALTAS LUCES

Este método tiene en cuenta todo el campo de imagen. No obstante, el valor de exposición se ajusta sobre las partes del motivo que tengan un valor de exposición superior a la media. De esta forma, se evita la sobreexposición de las partes más claras sin tener que medirlas directamente. Este método de medición es especialmente adecuado para motivos que tendrán un nivel de exposición claramente superior al del resto de la imagen (p.ej., personas con la luz de un foco) o que reflejan bastante más que la media (p.ej., ropa blanca).

Matricial	Pond. altas luces
	
	
	





MODOS DE EXPOSICIÓN

Existen cuatro modos de funcionamiento disponibles para una adaptación óptima al motivo respectivo o al diseño de imagen deseado:

- Modo automático programado (**P**)
- Modo automático con prioridad de apertura (**A**)
- Modo automático con prioridad a la obturación (**S**)
- Ajuste manual - (**M**)

Estos cuatro modos «clásicos» se activan mediante los ajustes correspondientes en el dial de ajuste de velocidad de obturación y en el anillo de ajuste del diafragma. El requisito previo para poder utilizar **P**, **A**, **S** y **M** es haber configurado correspondiente la opción de menú **Modos Escena** (v. pág. 113). La opción de menú seleccionada debe ser **P-A-S-M**. Si en vez de uno de estos modos, está seleccionado uno de los 13 motivos y una variante del modo automático programado adaptado a la situación, este tendrá prioridad respecto a los ajustes sobre los elementos físicos de control. Por lo tanto, el dial de ajuste de velocidad de obturación y el de ajuste de diafragma quedan deshabilitados.

SELECCIONAR EL MODO DE FLASH

Los cuatro modos se activan automáticamente mediante estas combinaciones de ajustes:

	Ajuste en dial de ajuste de velocidad de obturación	Ajuste en anillo de ajuste del diafragma
P	A	A
A	A	ajuste manual (no A)
S	ajuste manual (no A)	A
M	ajuste manual (no A)	ajuste manual (no A)

- ▶ En el menú principal, seleccione **Modos Escena**
- ▶ Seleccione **P-A-S-M**
- ▶ Ajuste el dial de ajuste de velocidad de obturación a la posición correspondiente
- ▶ Ajuste el anillo de ajuste del diafragma a la posición correspondiente

AJUSTE TOTALMENTE AUTOMÁTICO DE LA EXPOSICIÓN - P

MODO AUTOMÁTICO PROGRAMADO - P

Este modo automático programado permite fotografiar de forma rápida y completamente automática. La exposición es controlada por el ajuste automático de la velocidad de obturación y apertura del diafragma.

- ▶ En el menú principal, seleccione **Modos Escena**
 - ▶ Seleccione **P-A-S-M**
 - ▶ Coloque el dial de ajuste de velocidad de obturación en la posición **A**
 - ▶ Coloque el anillo de ajuste del diafragma en la posición **A**
 - ▶ Mantenga pulsado el disparador
 - En la parte inferior de la pantalla se muestra la información sobre la exposición. En ella se incluyen los pares de valores establecidos automáticamente para el ajuste de diafragma y la velocidad de obturación.
 - El resto de indicaciones de las barras de información se ocultan.
 - ▶ Dispare
- o bien
- ▶ Adapte el par de valor establecido automáticamente (Programa Shift)

AJUSTE SEMIAUTOMÁTICO DE LA EXPOSICIÓN - A/S

AUTOMÁTICO CON PRIORIDAD DE APERTURA - A

El ajuste automático con prioridad de apertura controla automáticamente la exposición de acuerdo con el diafragma especificado manualmente. Por lo tanto, es apropiado especialmente para tomas en las que la profundidad de campo es el elemento decisivo de configuración de imagen.

Con un valor de apertura muy pequeño, puede reducir la profundidad de campo, por ejemplo, para «resaltar» la cara de un retrato sobre un fondo poco importante o molesto. A la inversa, con un valor de apertura mayor, puede aumentar la profundidad de campo para reproducir con nitidez todo en una toma de paisaje, desde el primer plano hasta el fondo.

- ▶ En el menú principal, seleccione **Modos Escena**
- ▶ Seleccione **P-A-S-M**
- ▶ Coloque el dial de ajuste de velocidad de obturación en la posición **A**
- ▶ Ajuste el valor de diafragma deseado
- ▶ Mantenga pulsado el disparador
 - En la parte inferior de la pantalla se muestra la información sobre la exposición. En ella se incluyen los pares de valores establecidos automáticamente para el ajuste de diafragma y la velocidad de obturación.
 - El resto de indicaciones de las barras de información se ocultan.
- ▶ Dispare



MODO AUTOMÁTICO CON PRIORIDAD A LA OBTURACIÓN - S

El modo automático con prioridad a la obturación controla la exposición de forma automática de acuerdo con la velocidad de obturación preseleccionada manualmente. Por lo tanto, es apropiado especialmente para tomas de motivos en movimiento, en las que la nitidez del movimiento representado es el elemento decisivo de configuración de imagen.

Con una velocidad de obturación correspondientemente rápida, se puede evitar, por ejemplo, un motivo borroso debido al movimiento, logrando por tanto «congelar» el movimiento. A la inversa, con una velocidad de obturación correspondientemente más lenta, la dinámica del movimiento se refleja mediante los «efectos de barrido».

- ▶ En el menú principal, seleccione **Modos Escena**
- ▶ Seleccione **P-A-S-M**
- ▶ Coloque el anillo de ajuste del diafragma en la posición **A**
- ▶ Ajuste la velocidad de obturación deseada
 - Con el dial de ajuste de velocidad de obturación: en pasos enteros
 - Con la rueda selectora: ajuste preciso en 1/3 niveles
- ▶ Mantenga pulsado el disparador
 - En la parte inferior de la pantalla se muestra la información sobre la exposición. En ella se incluyen los pares de valores establecidos automáticamente para el ajuste de diafragma y la velocidad de obturación.
 - El resto de indicaciones de las barras de información se ocultan.
- ▶ Dispare

Nota



- El ajuste preciso también se puede realizar en la pantalla de estado. Está será la única opción si se ha asignado a la rueda selectora la **Comp. exp.** (v. pág. 56).

AJUSTE MANUAL DE EXPOSICIÓN - M

Se recomienda el ajuste manual de la velocidad de obturación y de diafragma:

- para lograr un efecto de imagen especial, que solo puede lograrse mediante una exposición muy específica
- para asegurar una exposición absolutamente idéntica en varias tomas con diferentes secciones
- ▶ En el menú principal, seleccione **Modos Escena**
- ▶ Seleccione **P-A-S-M**
- ▶ Ajuste de forma manual la exposición deseada (con el dial de ajuste de velocidad de obturación o el anillo de ajuste del diafragma del objetivo)
 - La compensación de la exposición se realiza utilizando la escala de la balanza luminosa.
- ▶ Mantenga pulsado el disparador
 - En la parte inferior de la pantalla se muestra la información sobre la exposición.
 - El resto de indicaciones de las barras de información se ocultan.
- ▶ Dispare

Indicaciones de la balanza luminosa:

	Exposición correcta
	Subexposición o sobreexposición para la medida que se muestra
	Subexposición o sobreexposición de más de 3 EV

Notas

- Si en la opción de menú **Previsu. Exposición** está seleccionado **P-A-S-M**, la imagen del monitor muestra una previsualización de la exposición (una vez se ha realizado la medición de la exposición, v. pág. 103).
- El dial de ajuste de velocidad de obturación deberá estar encasado en una de las velocidades de obturación grabadas.

AJUSTE DE LAS VELOCIDADES DE OBTURACIÓN

El ajuste de las velocidades de obturación se lleva a cabo en dos pasos.

1. Con el dial de ajuste de velocidad de obturación: en pasos enteros
2. Con la rueda selectora: ajuste preciso en 1/3 niveles

Dial de ajuste de velocidad de obturación	Rueda selectora
Todos los ajustes de 2 hasta 1000	Ajuste preciso de la velocidad de obturación en 1/3 de pasos EV, máximo $\pm 2/3$ EV
Ajuste en 1+	Velocidades de obturación más lentas que 1 s (0,6 s hasta a 120 s en incrementos de 1/3 EV)
Ajuste en 2000	Velocidades de obturación más lentas que 1/1000 s (1/1250 s hasta 1/40000 s en incrementos de 1/3 EV)

EJEMPLOS DE AJUSTES PRECISOS DE LA VELOCIDAD DE OBTURACIÓN

- Velocidad de obturación ajustada 1/125 s + gire la rueda selectora una posición hacia la izquierda = 1/100 s
- Velocidad de obturación ajustada 1/500 s + gire la rueda selectora dos posiciones hacia la derecha = 1/800 s

Nota

- El ajuste preciso también se puede realizar en la pantalla de estado. Está será la única opción si se ha asignado a la rueda selectora la **Comp. exp.** (v. pág. 56).

EXPOSICIÓN PROLONGADA

VELOCIDADES DE OBTURACIÓN FIJAS

La Leica Q2 permite velocidades de obturación de hasta 2 minutos (dependiendo de los ajustes ISO) en los modos de funcionamiento **S** y **M**. En caso de una velocidad de obturación superior a 1 s, se descuenta el tiempo de exposición restante en segundos en el visor después del disparo.

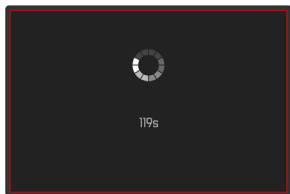
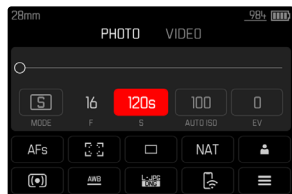

- ▶ Ajuste el dial de ajuste de velocidad de obturación a **1+**
- ▶ Seleccione la velocidad de obturación deseada (Esto debe hacerse mediante un ajuste preciso de la velocidad de obturación, v. pág. 101)
- ▶ Dispare

FUNCIÓN T

Con esta configuración, el obturador permanece abierto tras el disparo hasta que se presiona nuevamente el disparador (hasta un máximo de 2 minutos, según los ajustes ISO).

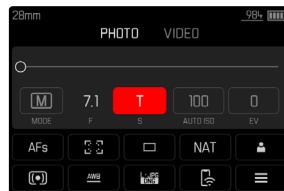

- ▶ Ajuste el dial de ajuste de velocidad de obturación a **1+**
- ▶ Ajuste el anillo de ajuste del diafragma a un valor fijo
- ▶ Seleccionar **T** como velocidad de obturación (Esto debe hacerse mediante un ajuste preciso de la velocidad de obturación, v. pág. 101)
- ▶ Dispare

Notas

- Al utilizar sensibilidades superiores, se pueden producir ruidos, en especial en las superficies oscuras y uniformes. Los largos tiempos de exposición pueden causar ruidos muy fuertes en la imagen. Para reducir este molesto fenómeno, la cámara realiza automáticamente, después de cada toma con una velocidad de obturación lenta y valores ISO superiores, una segunda «toma en negro» (contra el obturador cerrado). El ruido medido en esta toma paralela se «resta» entonces aritméticamente del registro de datos de la toma propiamente dicha. En consecuencia, aparece en estos casos como aviso el mensaje **Se están reduciendo los ruidos...** junto con una indicación de tiempo correspondiente. Esta duplicación del tiempo de «exposición» debe considerarse en exposiciones prolongadas. La cámara no se debe apagar durante este tiempo.
- La velocidad de obturación máxima seleccionable depende, entre otras cosas, del ajuste de la opción de menú **Obturador electrónico**, v. pág. 95. La función T solamente está disponible cuando el **Obturador electrónico** esté ajustado en **Off** o **Extendido**.
- En caso de una velocidad de obturación superior a 1 s, se descuenta el tiempo de exposición restante en segundos en el visor después del disparo.

CONTROL DE EXPOSICIÓN

PREVISUALIZACIÓN DE LA EXPOSICIÓN

Manteniendo pulsado el disparador, el brillo de la imagen del monitor mostrará los efectos de los ajustes de exposición seleccionados. Esto permite una evaluación y control del efecto de imagen antes de la toma, que resulta del ajuste de exposición respectivo. Esto se aplica siempre y cuando el brillo del sujeto y la exposición ajustada no den como resultado valores de brillo demasiado bajos o demasiado altos.

Esta función se puede desactivar para el ajuste de exposición manual (**M**).

Configuración de fábrica: **P-A-S-M**

- ▶ En el menú principal, seleccione **Previsu. Exposición**
- ▶ Seleccione **P-A-S** (solo para los modos automáticos llamados automático programado, de prioridad a la apertura, de prioridad a la obturación) o **P-A-S-M** (solo para el modo de ajuste completamente manual)

Notas

- Independientemente de las configuraciones descritas anteriormente, el brillo de la imagen del monitor puede diferir del de las imágenes reales en función de las condiciones de iluminación prevalecientes. Sobre todo en lo que respecta a exposiciones prolongadas de motivos oscuros, la imagen del monitor aparece considerablemente más oscura que la toma correctamente expuesta.
- La previsualización de la exposición también se muestra cuando se realiza la medición de la exposición con otro control (por ejemplo, si el botón de zoom/bloqueo tiene asignada la función **AE-L**).





MEMORIZACIÓN DE VALORES DE MEDICIÓN

A menudo, las partes importantes del motivo deben disponerse fuera del centro de la imagen por motivos creativos, y ocasionalmente estas partes importantes del tema también están por encima del promedio de luz u oscuridad. Sin embargo, la medición ponderada al centro y la medición puntual registran esencial o principalmente una zona en el centro de la imagen y están calibradas a un valor de grises medio.

En tales casos, la memorización de valores de medición permite medir primero el motivo principal y retener los distintos ajustes hasta que haya determinado el encuadre de la imagen definitivo. Si usa el modo de autofocus, esto mismo se aplicará al enfoque (AF-L).

Normalmente, la memorización en ambos casos (enfoque y exposición) se realiza con el disparador. También existe la posibilidad de repartir las funciones de memorización entre el disparador y el botón de zoom/bloqueo o bien se pueden realizar ambas con el botón de zoom/bloqueo. Las funciones incluyen configuración y memorización.

AE-L (AUTO EXPOSURE LOCK)

La cámara memoriza el valor de exposición. Independientemente de la exposición, el enfoque se puede determinar sobre otro objeto.

AF-L (AUTO FOCUS LOCK)

La cámara guarda el ajuste de distancia. De esta manera, la sección de la imagen se puede cambiar más fácilmente cuando el ajuste de distancia es fijo.

AE-L/AF-L

Esta opción permite que la cámara recuerde el valor de exposición y el ajuste de distancia mientras se mantenga presionado el control asignado.

Notas

- Tampoco tiene sentido guardar los valores medidos junto con la medición matricial, ya que en tal caso, no es posible registrar una sola parte del motivo en concreto.
- La modificación del ajuste de diafragma una vez realizada la memorización del valor de medición no tendrá como consecuencia la adaptación de la velocidad de obturación, ya que de lo contrario la exposición sería errónea.
- Si desea cancelar la memorización y realizar una nueva medición, presione nuevamente el botón asignado.

MEMORIZACIÓN DE VALORES DE MEDICIÓN EN EL MODO AF

Manteniendo el botón de zoom/bloqueo presionado las funciones de medición se distribuyen de la siguiente forma, dependiendo de los ajustes:

Configuración de los menús	Botón de zoom/bloqueo	Disparador
AF-L + AE-L	Exposición y nitidez	Ninguna función
AF-L	Nitidez	Exposición
AE-L	Exposición	Nitidez

Mientras no se memoricen valores de medición con el botón de zoom/bloqueo, el disparador conservará ambas funciones.

Por medio del disparador

- ▶ Visualice la parte más importante del motivo o, como sustitución un detalle comparable
- ▶ Mantenga pulsado el disparador
 - Entonces se produce la medición y se memoriza.
- ▶ Manteniendo presionado el disparador, gire la cámara hasta el encuadre definitivo de la imagen
- ▶ Dispare

Por medio del botón de zoom/bloqueo

- ▶ En el menú principal, seleccione Configuración accesos rápidos
- ▶ Seleccione Botón de zoom/bloqueo
- ▶ Seleccione el ajuste deseado (AF-L + AE-L, AE-L, AF-L)
- ▶ Apunte al motivo
- ▶ Presione el botón de zoom/bloqueo
 - Entonces se produce la medición y se memoriza.
 - La memorización del valor de exposición se indica mediante un pequeño símbolo de candado con las letras AE en la parte inferior izquierda del monitor.
 - La memorización del enfoque se indica por medio del campo de medición AF verde.
 - El valor de exposición y el ajuste de distancia permanecen memorizados hasta que se presiona nuevamente el mismo botón.
- ▶ Si es necesario memorice otras mediciones con el disparador
- ▶ Determine el encuadre final
- ▶ Dispare

MEMORIZACIÓN DE VALORES DE MEDICIÓN EN EL MODO MF

En el modo MF, la memorización de valores de medición con el disparador solo abarca la exposición. De la misma forma, el botón de zoom/bloqueo solo tendrá esta función (si se asigna con AF-L + AE-L o AE-L).

COMPENSACIÓN DE LA EXPOSICIÓN

Los exposímetros están calibrados a un valor de grises, que corresponde a la luminosidad de un motivo fotográfico normal, es decir, medio. Si el detalle del motivo medido no cumple estos requisitos, puede realizarse la compensación de la exposición apropiada.

En particular, para varios disparos consecutivos, por ejemplo, si por alguna razón para una serie de tomas se desea deliberadamente una exposición un poco más escasa o más abundante, la compensación de la exposición resulta una función muy útil: Una vez configurado, a diferencia del memorización de valores de medición, permanece activo hasta que se restablece.

Se pueden ajustar valores de compensación de la exposición en el intervalo de ± 3 EV en pasos de $1/3$ de EV (EV: Exposure Value = valor de exposición).

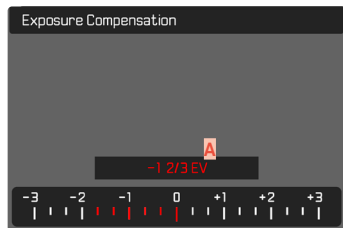

A Valor de compensación configurado (si la marca se encuentra en 0 = desactivado)

Por medio del control de la rueda selectora

- ▶ En el menú principal, seleccione **Configuración accesos rápidos**
- ▶ Seleccione **Asignación del dial**
- ▶ Seleccione **Comp. exp.**
- ▶ Ajuste el valor deseado con la rueda selectora

Mediante el control por menú

- ▶ En el menú principal, seleccione **Compensación de exposición**
 - En el monitor aparece una escala como submenú.
- ▶ Establezca el valor deseado en la escala
 - El valor establecido se muestra encima de la escala.

Notas

- Mientras realiza el ajuste, puede observar el efecto sobre la imagen del monitor, que se vuelve correspondientemente más oscura o más clara.
- Se aplica los datos introducidos previamente en el caso de correcciones ajustadas. Se mantienen activos hasta que se reposicionan manualmente en **0**, en caso de que la cámara se haya apagado o encendido de nuevo.
- La compensación de la exposición ajustada se señala mediante una marca en la escala de compensación de la exposición en el pie de página.

MODOS DE TOMA

DISPARO CONTINUO

En la configuración de fábrica, la cámara está configurada para tomas individuales (**Uno**). Sin embargo, también es posible crear series de tomas, por ejemplo, para grabar secuencias de movimiento en varias etapas.

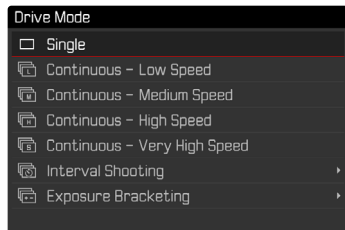

- ▶ En el menú principal, seleccione **Modo de disparo**
- ▶ Seleccione el ajuste deseado (**Serie lenta**, **Serie media**, **Serie rápida**, **Serie muy rápida**)

Tras este ajuste, el disparo continuo realizará tomas en serie mientras mantenga pulsado el disparador por completo y la capacidad de la tarjeta de memoria sea suficiente.

Notas

- Se recomienda desactivar la reproducción de vista previa (**Reprod. automática**) al usar esta función.
- La frecuencia de toma indicada en los datos técnicos se refiere a un ajuste estándar (**ISO 200**, formato JPG **L-JPG**). Sin embargo, la frecuencia puede variar en función de los ajustes, del contenido de la imagen, del ajuste **Balance de blancos** y de la tarjeta de memoria utilizada.

- Independientemente de cuántas tomas se hayan realizado en una serie, en ambos modos de reproducción se muestra en primer lugar la última imagen de la serie, o la última imagen de la serie guardada en la tarjeta si se encuentra en curso una operación de almacenamiento.
- El disparo continuo no es posible con el uso del flash. Por lo tanto, si la función de flash aún está activada, solo se tomará una fotografía.
- El disparo continuo no es posible en combinación con el autodisparador.
- La memoria intermedia de la cámara solo permite tomar un número limitado de fotos en serie con la frecuencia seleccionada. Si se alcanza el límite de capacidad de la memoria intermedia, se reducirá la frecuencia de tomas. Esto se debe al tiempo necesario para la transferencia de los datos de la memoria intermedia a la tarjeta. El número de tomas restantes se muestra en la parte inferior derecha.
- **Serie lenta/Serie media**:
Con **AFs**, **AFC** y **MF**, los ajustes de exposición y de balance de blancos se determinan individualmente para cada toma. Con los modos **AFs** y **AFC** también se ajusta el enfoque.
- **Serie rápida/Serie muy rápida**:
Con **AFs**, **AFC** y **MF**, los ajustes de exposición, de enfoque y de balance de blancos determinados para la primera toma se utilizan para todas las tomas siguientes.





DISPARO A INTERVALOS

Con esta cámara puede fotografiar automáticamente ciclos de movimiento a lo largo de un tiempo prologado en forma de disparos a intervalos. Para ello, debe definir el número de tomas, los intervalos de tiempo entre las tomas y el momento de inicio de la serie.

A la hora de realizar ajustes sobre la exposición y el enfoque es necesario tener en cuenta que las condiciones podrían cambiar durante todo el proceso.

ESTABLECER EL NÚMERO DE TOMAS

- ▶ En el menú principal, seleccione **Modo de disparo**
- ▶ Seleccione **Disparo a intervalos**
- ▶ Seleccione **N.º imágenes**
- ▶ Introduzca el valor deseado

ESTABLECER LOS INTERVALOS ENTRE TOMAS

- ▶ En el menú principal, seleccione **Modo de disparo**
- ▶ Seleccione **Disparo a intervalos**
- ▶ Seleccione **Intervalo**
- ▶ Introduzca el valor deseado

ESTABLECER TIEMPO PRELIMINAR

- ▶ En el menú principal, seleccione **Modo de disparo**
- ▶ Seleccione **Disparo a intervalos**
- ▶ Seleccione **Cuenta atrás**
- ▶ Introduzca el valor deseado

Para empezar

- ▶ Presione el disparador
 - El monitor se apaga automáticamente entre las tomas. Al tocar el disparador, se activa de nuevo.
 - En la parte superior derecha de la imagen se muestra el tiempo restante hasta la siguiente toma y su número.



Para interrumpir una serie de imágenes en curso

- ▶ Presione el botón **PLAY**
 - Aparecerá un menú pequeño.
- ▶ Seleccione **Finalizar**

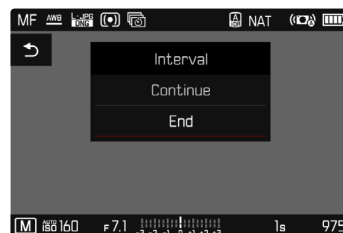

Notas

- El uso del autofocus en tomas a intervalos puede provocar que no se enfoque el mismo motivo en todas las tomas.
- Si está ajustado el apagado automático de la cámara y no se realiza ninguna operación de manejo, dado el caso se apaga entre las tomas individuales y vuelve y se enciende.
- Una serie de disparos a intervalos realizada durante un tiempo prolongado en un lugar frío o con una temperatura y humedad elevadas puede provocar un mal funcionamiento.
- En las siguientes situaciones se interrumpe o se para un disparo a intervalos:
 - cuando la batería está descargada
 - si se apaga la cámara

Por lo tanto, es recomendable prestar atención a la carga de la batería.

- Si el disparo a intervalos se interrumpe o cancela, puede reanudarlos apagando la cámara, cambiando la batería o la/s tarjeta/s de memoria y encendiendo de nuevo la cámara. Aparecerá una pantalla de consulta correspondiente si la cámara se apaga y vuelve a encender con la función **Disparo a intervalos** activa.
- Mientras no se establezca otro modo de toma (Modo de disparo), la función de intervalo permanece activada incluso después de una serie completa y después de apagar y volver a encender la cámara.
- La función de intervalo no significa que la cámara sea adecuada como dispositivo de monitoreo.
- Independientemente de cuántas tomas se hayan realizado en una serie, en ambos modos de reproducción se muestra en primer lugar la última imagen de la serie, o la última imagen de la serie guardada en la tarjeta si se encuentra en curso una operación de almacenamiento.

- En el modo de reproducción, las series de intervalos se identifican con .
- Bajo ciertas circunstancias, es posible que la cámara no pueda tomar una buena fotografía. Este es el caso, por ejemplo, si el enfoque ha resultado sin éxito. En este caso, no se realiza ninguna toma y la serie continúa con el siguiente intervalo. En la pantalla aparece la indicación **Algunas tomas se han omitido**.



BRACKETING DE EXPOSICIÓN

Muchos motivos atractivos son muy ricos en contraste y tienen áreas muy brillantes y muy oscuras. Dependiendo de las proporciones que use para ajustar su exposición, el efecto de la imagen puede variar. En tales casos, el bracketing de exposición automático con prioridad de apertura se puede utilizar para crear múltiples alternativas de exposición graduada con diferentes velocidades de obturación. Después, puede seleccionar la toma más adecuada para su uso posterior o, con el software de procesamiento de imágenes apropiado, usarla para calcular una fotografía con un rango de contraste particularmente alto (HDR).

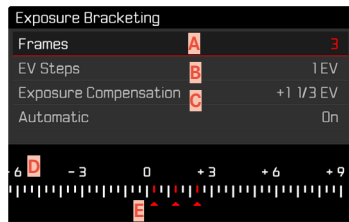

- A** Número de tomas
- B** Diferencia de exposición entre las tomas
- C** Configuración de la compensación de la exposición
- D** Escala de valores de luz
- E** Valores de exposición de las imágenes marcados en rojo (Si al mismo tiempo hay guardada una compensación de la exposición, la escala se desplaza hasta ese valor.)

Puede seleccionar el número de tomas (3 o 5 tomas). La diferencia de exposición entre las tomas se puede ajustar en **Pasos toma progresiva** y puede llegar hasta 3 EV.

- ▶ En el menú principal, seleccione **Modo de disparo**
- ▶ Seleccione **Bracketing de exposición**
- ▶ En el submenú **N.º imágenes**, seleccione el número de tomas
- ▶ En el submenú **Pasos toma progresiva**, seleccione la diferente exposición deseada
- ▶ En el submenú, en la opción **Compensación de exposición**, seleccione el valor de compensación de la exposición deseado
 - Los valores de exposición marcados cambian las posiciones conforme a los respectivos ajustes. En el caso de una compensación de la exposición, también se desplaza la escala.
 - El valor de compensación de la exposición seleccionado está sujeto a toda la serie de tomas.
- ▶ En el submenú bajo **Automático**, seleccione el ajuste deseado
 - En la configuración de fábrica (**On**), se realiza toda la serie de tomas con un solo disparo; con el ajuste **Off**, cada toma de la serie debe dispararse individualmente.
- ▶ Por medio de uno o varios disparos se realizan las tomas

Notas

- Si está seleccionado un bracketing de exposición, se indicará en el monitor con . Durante las tomas puede observar el efecto sobre la imagen del monitor, que se vuelve correspondientemente más oscura o más clara.
- Según el modo de exposición, las graduaciones se obtienen mediante variaciones de la velocidad de obturación y/o el diafragma:
 - Velocidad de obturación (**A/M**)
 - Diafragma (**S**)
 - Velocidad de obturación y diafragma (**P**)
- El orden de las tomas es: subexposición / exposición correcta / sobreexposición.
- En función de la combinación de velocidades de obturación y diafragma disponible, el rango de trabajo del bracketing de exposición automático puede estar limitada.
- Con el control automático de la sensibilidad ISO, la sensibilidad determinada automáticamente por la cámara para la toma sin corregir se utiliza también para todas las demás tomas de una serie, es decir, este valor ISO no se modifica durante una serie. Esto puede tener el efecto de que no se alcance la velocidad de obturación mínima especificada en **Tiempo de exposición máximo**.
- Dependiendo de la velocidad de obturación de salida, el rango del bracketing de exposición automático puede ser limitado. Independiente de ello, se realiza siempre el número predefinido de tomas. Como resultado de ello, y dado el caso, varias tomas de una serie tienen la misma exposición.
- La función permanece activa hasta que se selecciona otra función en el submenú **Modo de disparo**. Si no se selecciona ninguna otra función, con cada accionamiento del disparador se produce un nuevo bracketing de exposición.

AUTODISPARADOR

El autodisparador permite tomar fotografías con un retraso preseleccionado. En estos casos se recomienda fijar la cámara a un trípode.

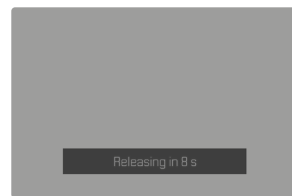

- ▶ En el menú principal, seleccione **Autodisparador**
- ▶ Seleccione **Autodisparador 2 s** / **Autodisparador 12 s**
- ▶ Dispare
 - En el monitor se cuenta hacia atrás el tiempo restante hasta el momento del disparo. En la parte frontal de la cámara, el LED del autodisparador que parpadea indica el transcurso del tiempo de espera. En los primeros 10 segundos parpadea lentamente, en los últimos 2 segundos parpadea rápidamente.
 - Mientras transcurre el tiempo del autodisparador, la toma se puede detener en cualquier momento tocando el disparador, y la configuración se mantendrá.

Notas

- Primero, se mide la exposición y, en el modo de autofocus, se efectúa el enfoque. Después, se inicia el tiempo de espera.
- La función de autodisparador solo se puede utilizar para tomas de una sola foto y bracketing de exposición.
- La función permanece activa hasta que se selecciona otra función en el submenú **Autodisparador**.

TIPOS ESPECIALES DE TOMAS

ZOOM DIGITAL

Además del encuadre completo del Summilux 1:1.7/28 ASPH. existen otros tres tamaños de encuadre de imagen disponibles. Estos corresponden aproximadamente a distancias focales de 35 mm, 50 mm y 75 mm.

35 mm



50 mm

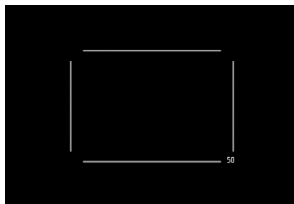

75 mm

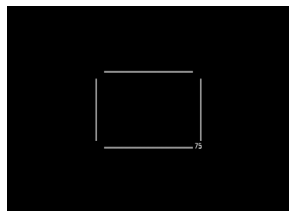

AJUSTE PERMANENTE

- ▶ En el menú principal, seleccione **Zoom digital**
- ▶ Seleccione el ajuste deseado

CAMBIAR EL NIVEL DE ZOOM DIRECTAMENTE

- ▶ Presione el botón de zoom/bloqueo
 - La pantalla mostrará un marco alrededor del encuadre que será visible en la toma.
 - Cada pulsación cambia entre 28 mm (pantalla completa), 35 mm, 50 mm y 75 mm.
 - El nivel ajustado permanece hasta el próximo cambio.

Notas

- Si el botón de zoom/bloqueo se ha asignado a otra función (acceso directo, v. pág. 56), el ajuste deseado debe seleccionarse a través del menú.
- Para las grabaciones de DNG solo se muestra la sección deseada, pero siempre se guarda el campo de imagen completo de 28 mm. De este modo resulta posible la posterior edición de la imagen.
- Con las tomas JPG, solo se muestra y guarda una sección ampliada. Por lo tanto, un zoom más alto significa una resolución más baja, como se muestra en la siguiente tabla. Alternativamente, las secciones también se pueden procesar con programas de edición de imágenes.

	28 mm	Zoom digital 35 mm	Zoom digital 50 mm	Zoom digital 75 mm
L-JPG	47 MP	30 MP	15 MP	7 MP
M-JPG	24 MP	15 MP	8 MP	3 MP
S-JPG	12 MP	8 MP	4 MP	2 MP

MODOS ESCENA

En la opción de menú **Modos Escena** existen 13 variantes de modo automático. En todas las 13 variantes, no solo la velocidad de obturación y el diafragma se controlan automáticamente para un disparo fácil y seguro (como en el modo automático programado «normal» **P**) sino también una serie de otras funciones optimizadas para el tipo de motivo seleccionado. Entre ellas puede estar el ajuste ISO o el enfoque. Algunas de las variantes automáticas modifican las tomas realizadas y guardan el resultado en archivos JPG con efectos especiales.

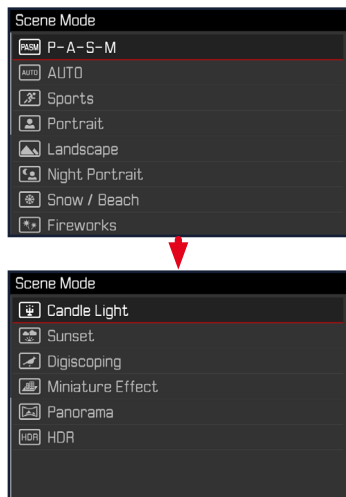

- ▶ En el menú principal, seleccione **Modos Escena**
- ▶ Seleccione el ajuste deseado

- **AUTO**: Exposición automática para instantáneas de aplicación general.
- Los 9 programas de motivos adaptados a las exigencias especiales de los tipos de motivos más habituales son:
 - **Deportes**, **Retrato**, **Paisaje**, **Retrato nocturno**, **Nieve / Playa**, **Fuegos artificiales**, **Luz de velas**, **Puesta de sol**, **Digiscoping**
- Otros 3 programas «especiales»:
 - **Efecto miniatura**: Limitación del área de enfoque a una línea horizontal o vertical dentro de un campo de imagen
 - **Panorama**: Creación automática de tomas panorámicas
 - **HDR**: Combinación automática de varias tomas expuestas de manera diferente

Los detalles de estas tres funciones se encuentran en las siguientes secciones.

Notas

- El programa seleccionado permanece activado hasta que se selecciona otro, incluso después de apagar la cámara.
- Si se cambia el modo (Foto/Vídeo), se restablecerá la opción de menú Modos de escena en **P-A-S-M**.
- La función de cambio de programa y algunas opciones de menú no están disponibles.
- El dial de ajuste de velocidad de obturación y el anillo de ajuste de diafragma no tienen ninguna función asignada.
- Para utilizar el ajuste **Digiscoping**, se recomienda montar la cámara firmemente en un trípode.
- La previsualización de la exposición (v. pág. 103) está activa en todos los programas.

EFECTO MINIATURA

El efecto de imagen se asemeja a un primer plano con su característica profundidad de campo muy superficial. Los motivos de tamaño normal aparecen en la imagen como una maqueta.

Las áreas claramente definidas pueden restringirse a una franja horizontal o vertical. Es posible ajustar el ancho y la posición de estas tiras dentro del campo de la imagen.

- ▶ En el menú principal, seleccione **Modos Escena**
- ▶ Seleccione **Efecto miniatura**
 - La pantalla del monitor muestra un marco alrededor del área donde se desea una imagen nítida.

Nota

- Cuando los indicadores de ayuda están ocultos, el recuadro solo es visible mientras se mantiene presionado el disparador. No obstante, los ajustes de posición y anchura siguen funcionando como se describe.

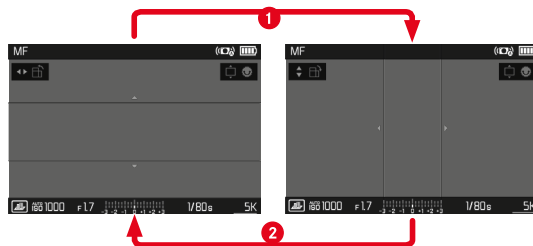

Cambiar la posición del marco

1. de horizontal a vertical
 - ▶ Presione el botón izquierdo/derecho del selector direccional
2. de vertical a horizontal
 - ▶ Presione el botón superior/inferior del selector direccional

Cambiar la ubicación del marco

- ▶ Presione el selector direccional en la dirección deseada

Cambiar el ancho del marco

- ▶ Gire la rueda selectora hacia la izquierda/derecha (giro hacia la izquierda = más estrecho, giro hacia la derecha = más ancho)

TOMAS PANORÁMICAS

La Leica Q2 puede crear imágenes panorámicas horizontales y verticales clásicas.

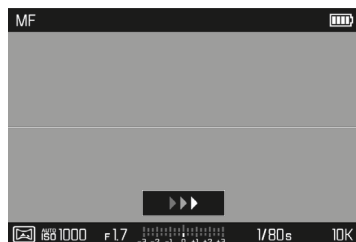

Para cambiar entre formato apaisado y vertical

- ▶ Presione el selector direccional (arriba/abajo = vertical, izquierda/derecha = apaisado)

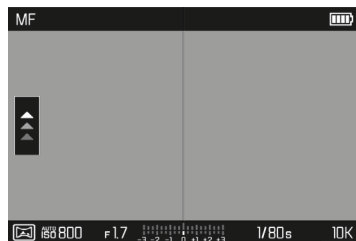

- ▶ En el menú principal, seleccione **Modos Escena**
- ▶ Seleccione **Panorama**
 - En la imagen del monitor aparecen indicaciones de ayuda:
 - una línea blanca horizontal/vertical
 - un indicador de progreso con indicación de dirección
- ▶ Alinee la cámara de modo que el borde izquierdo/inferior previsto de la imagen no esté completamente a la izquierda/inferior de la imagen del monitor
- ▶ Presione el disparador y manténgalo presionado
- ▶ Gire la cámara de manera uniforme en la dirección indicada por la línea blanca
 - Se crean tomas automáticamente en rápida sucesión.
 - Si la cámara se desplaza demasiado lenta o demasiado rápida, o si está demasiado inclinada, las tomas grabación se detienen y aparece un mensaje.
- ▶ Suelte el disparador para detener las tomas
 - La cámara crea una sola imagen a partir de las tomas individuales.





Notas

- Cuando las indicaciones de ayuda están ocultas, la línea de guía solo está visible mientras se mantiene presionado el botón disparador.
 - Cuanto menos firme se sostenga la cámara mientras gira en vertical, menor será la altura de la imagen panorámica final.
 - El ángulo de giro máximo es de aproximadamente 180°.
 - Independientemente del ajuste del dial de velocidad del obturador y del anillo de ajuste del diafragma, las tomas panorámicas siempre se toman con el modo automático programado.
 - Independientemente del ajuste de distancia focal, las tomas panorámicas generalmente son de 28 mm.
 - Independientemente del ajuste del menú correspondiente, las imágenes panorámicas siempre se toman con el formato de archivo **JPG**.
 - Las tomas panorámicas no son posibles con flash.
 - La resolución de una imagen panorámica depende de la dirección y el número de tomas.
 - La nitidez, el balance de blancos y la exposición se ajustan a los valores óptimos para la primera toma. Por lo tanto, la imagen panorámica final no puede tener la nitidez o el brillo óptimos si la distancia al sujeto o la luz ambiental cambia significativamente durante las tomas.
 - Debido a que se fusionan múltiples fotos para crear una imagen panorámica, puede ocurrir que ciertos motivos parezcan deformados o los puntos de transición sean visibles.
 - En tomas de larga duración (con velocidades de obturación superiores a 1/60 s) no se pueden realizar tomas panorámicas.
- Es posible que los siguientes tipos de motivos o las siguientes condiciones de disparo no produzcan imágenes panorámicas, o que las imágenes no estén unidas correctamente:
 - Motivos monocromáticos o aquellos que tienen un solo patrón continuo (cielo, playa, etc.)
 - Temas en movimiento (personas, mascotas, vehículos, olas, flores meciéndose al viento, etc.)
 - Motivos cuyos colores o patrones cambian rápidamente (p. ej. una imagen de TV)
 - Lugares oscuros
 - Motivos bajo una iluminación no uniforme o parpadeante (por lámparas fluorescentes, luz de velas, etc.)

HDR

Con **HDR** se crean fotografías en las que se representan mejor tanto las zonas muy brillantes y como las muy oscuras de un motivo mediante la «superposición» de tres exposiciones diferentes (-2 EV/0 EV/+2 EV), es decir, la fotografía presenta menos brillo en los puntos claros y más detalle en las zonas más oscuras.

Debido a las exposiciones sucesivas, este modo es principalmente adecuado para motivos que no se mueven o apenas lo hacen, por ejemplo, para paisajes. Por lo tanto, y debido a las velocidades de obturación más largas resultantes, especialmente con luz ambiental baja, se recomienda el uso de un trípode.

- ▶ En el menú principal, seleccione **Modos Escena**
- ▶ Seleccione **HDR**

FOTOGRAFÍA CON FLASH

Antes de la toma propiamente dicha, la cámara determina la potencia necesaria del flash por medio uno o varios destellos de medición. Inmediatamente después, durante la exposición, el flash principal se dispara. Todos los factores que influyen en la exposición (p. ej., filtro, ajustes de diafragma, distancia al sujeto principal, cubiertas reflectantes, etc.) se tienen en cuenta automáticamente.

FLASHES COMPATIBLES

Todas las funciones que se describen en estas instrucciones, incluyendo la medición de flash TTL, están disponibles solamente en los dispositivos de flash Leica, como el SF 40. Otros dispositivos que solo dispongan de un contacto central positivo se pueden activar con la Leica Q2 pero no se pueden controlar. Si utiliza otros dispositivos de flash no podemos garantizar el correcto funcionamiento.

Nota

- Si se utilizan otros dispositivos de flash no concebidos específicamente para la cámara y que, por lo tanto, no cambian automáticamente el balance de blancos de la cámara, deberá utilizarse el ajuste de flash **fwb**.

Importante

- El uso de unidades de flash no compatibles con Leica Q2 puede, en el peor de los casos, causar daños irreparables a la cámara y/o la unidad de flash.





Notas

- El flash debe estar listo para funcionar, de lo contrario esto tiene como consecuencia exposiciones incorrectas, así como mensajes de error de la cámara.
- Dado el caso, los sistemas de flash de estudio y un tiempo prolongado de disparo. Por este motivo puede ser conveniente al utilizar tales sistemas, elegir una velocidad de obturación más lenta que 1/180 s. Lo mismo es válido para el disparador de flash controlado por radio en la «iluminación con flash independiente», dado que la transmisión por radio podría causar un retardo.
- Las tomas de series y el bracketing de exposición no son posibles con flash.
- Para evitar imágenes movidas debido a velocidades de obturación lentas, se recomienda utilizar un trípode. Alternativamente, se puede seleccionar una sensibilidad más alta.

COLOCACIÓN DEL FLASH

- ▶ Apague la cámara y el flash
- ▶ Retire hacia atrás la cubierta de la zapata para accesorios y guárdela en un lugar seguro
- ▶ Introduzca el pie del flash en la zapata para accesorios hasta el tope y, en caso de existir, asegúrelo con la tuerca de fijación para protegerlo de una caída accidental
 - Esto es importante, porque los cambios de posición en la zapata para accesorios interrumpen los contactos necesarios, lo cual puede dar lugar a un funcionamiento incorrecto.

DESMONTAJE DEL FLASH

- ▶ Apague la cámara y el flash
- ▶ Si es necesario, libere el bloqueo
- ▶ Desmonte del flash
- ▶ Vuelva a colocar la cubierta de la zapata para accesorios

Nota

- Asegúrese de que la tapa de la zapata para accesorios esté siempre colocada cuando no se utiliza ningún accesorio (p. ej. unidad de flash).

MEDICIÓN DE EXPOSICIÓN DE FLASH (MEDICIÓN DE TTL)

En esta cámara, el modo de flash totalmente automático, es decir, controlado por la cámara, está disponible con los flashes compatibles con el sistema (v. pág. 117) y en ambos modos de exposición, prioridad de apertura y ajuste manual.

Además, la cámara con prioridad de apertura y ajuste manual permite el uso de otras técnicas de flash que son interesantes en términos de diseño, tales como la sincronización del disparo de flash y el flash con unas velocidades de obturación más lentas que la velocidad máxima de sincronización.

Además, la cámara transmite la sensibilidad ajustada a la unidad de flash. De esta forma, el dispositivo de flash sigue automáticamente su indicación de alcance de la forma correspondiente, siempre que incluya tales indicaciones y en tanto que el diafragma seleccionado en el objetivo se introduzca también manualmente en el dispositivo de flash. El ajuste de sensibilidad ISO no se ve afectado por unidades de flash en conformidad con el sistema, porque ya ha sido transferido a la cámara.

AJUSTES EN EL FLASH

Modo	
TTL	Control automático por la cámara
A	SF 40, SF 60: Control automático por la cámara, sin compensación de la exposición con flash
	SF 58, SF 64: Control mediante el dispositivo del flash con la ayuda de un sensor de exposición
M	La exposición del flash debe ajustarse a los valores de apertura y distancia especificados por la cámara mediante el ajuste de un nivel de potencia adecuado.

Notas

- La unidad de flash debe estar configurada en el modo **TTL** para que la cámara controle automáticamente.
- Si se ajusta en **A**, no se pueden exponer de manera óptima los motivos claros sobreexpuestos o subexpuestos.
- Para obtener más información sobre el funcionamiento del flash con otras unidades de flash que no están diseñadas específicamente para esta cámara, así como los diferentes modos de funcionamiento de las unidades de flash, consulte las instrucciones correspondientes.





HSS (SINCRONIZACIÓN A ALTA VELOCIDAD)

Activación automática de flash con velocidades de obturación más rápidas

El modo de flash HSS totalmente automático, es decir, controlado por la cámara, está disponible en la Leica Q2 con flashes compatibles con el sistema (v. pág. 117) en todas las velocidades de obturación y en todos los modos de exposición de la cámara. La cámara lo activa automáticamente si la velocidad de obturación seleccionada o calculada es superior al tiempo de sincronización 1/180 s.

Nota

- El alcance con flash HSS es considerablemente menor que con flash TTL.

MODOS DE FLASH

Existen tres modos de funcionamiento disponibles.

- Automático
- Manual
- Exposición prolongada

ACTIVACIÓN AUTOMÁTICA DE FLASH

Este es el modo estándar. El flash se dispara automáticamente cuando los tiempos de exposición largos podrían conducir a tomas borrosas por condiciones de poca luz.

ACTIVACIÓN MANUAL DE FLASH

Este modo de funcionamiento es adecuado para tomas a contraluz, en las que el motivo principal no llena el formato y se encuentra en la sombra, o en aquellos casos en los que desean atenuarse grandes contrastes con flash de relleno (p. ej., con incidencia directa de los rayos de sol). Para este propósito, el flash se dispara en cada toma, independientemente de las condiciones de iluminación prevalecientes. La potencia del flash se controla en función de la luminosidad exterior: con una luz desfavorable, con el modo automático; con brillo creciente, disminuyendo progresivamente la potencia. El flash trabaja entonces como luz iluminadora, con el fin de iluminar, p. ej., sombras oscuras en primer plano o motivos al contraluz, y conseguir una exposición equilibrada en general.

⚡ ACTIVACIÓN AUTOMÁTICA DE FLASH CON VELOCIDADES DE OBTURACIÓN LENTAS (SINCRONIZACIÓN LENTA)

Este modo de funcionamiento consigue exponer apropiadamente los fondos oscuros, es decir, los representa más claros y, a la vez, iluminar con flash el primer plano.

En el resto de modos de flash, la velocidad de obturación no se extiende más allá de 1/30 s para minimizar el riesgo de trepidación. Esto conlleva a menudo que en las fotografías con flash, el fondo no iluminado por el destello del flash resulte muy subexpuesto. Sin embargo, con este modo de flash, se permiten tiempos de exposición más largos (hasta 30 s) para evitar este efecto.

- ▶ En el menú principal, seleccione **Ajustes de flash**
- ▶ Seleccione **Modo de flash**
- ▶ Seleccione el ajuste deseado
 - El modo de funcionamiento activado se indica en el monitor.



CONTROL DEL FLASH

Los ajustes y funciones descritos en las siguientes secciones se refieren únicamente a aquellos que se encuentran disponibles en la cámara y los flashes compatibles con el sistema.

MOMENTO DE SINCRONIZACIÓN

La exposición de fotografías con flash se realiza con dos fuentes de luz:

- la luz presente en el entorno
- la luz adicional del flash

Los motivos iluminados con una única luz del flash o la luz predominante se reproducen casi siempre con nitidez por el breve impulso de luz con el ajuste correcto de enfoque. Sin embargo, el resto de motivos de la misma imagen se retratan con diferente nitidez, están auto-iluminados o reciben suficiente luz. El grado de nitidez o «desenfoque» en la reproducción de estas partes del motivo viene determinado por dos factores independientes entre sí:

- la duración de la velocidad de obturación
- la velocidad del desplazamiento de los motivos o la cámara durante la toma

Cuanto más lenta sea la velocidad de obturación o más rápido sea el movimiento, más claramente se podrán diferenciar ambas imágenes parciales superpuestas.



El tiempo normal de disparo del flash es al comienzo de la exposición (**Inicio de la exposición**). Esto puede dar lugar incluso a contradicciones en apariencia, p. ej. en la imagen de un vehículo, que es adelantado por sus propias huellas luminosas. Alternativamente, esta cámara permite la sincronización al final de la exposición (**Fin de la exposición**). En este caso, la imagen nítida refleja el final del movimiento registrado. Esta técnica de flash transmite a la foto un efecto más natural de movimiento y dinamismo.

La función está disponible en todas las configuraciones de la cámara y el flash.

Configuración de fábrica: **Fin de la exposición**

- ▶ En el menú principal, seleccione **Ajustes de flash**
- ▶ Seleccione **Sincro flash**
- ▶ Seleccione el ajuste deseado (**Inicio de la exposición**, **Fin de la exposición**)
 - El momento de sincronización seleccionado se muestra en el encabezado.

Notas

- No use cables de sincronización de más de 3 m.
- Al utilizar el flash con velocidades de obturación más altas, apenas se aprecia la diferencia entre los dos momentos de destello de flash, o bien solo en caso de movimientos rápidos.

ALCANCE DEL FLASH

El intervalo de flash útil depende de los valores del diafragma y de la sensibilidad ajustados manualmente o controlados por la cámara. Para una iluminación suficiente por el flash es decisivo que el motivo principal se encuentre dentro del alcance del flash respectivo. Si se fija a la velocidad de obturación del flash más rápida posible (velocidad de sincronización), esto resultará en una subexposición innecesaria de muchas partes del sujeto que no están correctamente iluminadas por el flash.

Esta cámara permite ajustar la velocidad de obturación utilizada en combinación con la función de prioridad de apertura exactamente según las condiciones del sujeto o sus propias ideas para la composición de la imagen.

Configuración de fábrica: **1/(2f)**

- ▶ En el menú principal, seleccione **Ajustes ISO autom.**
- ▶ Seleccione **Límite de tiempo de exp. (flash)**
- ▶ Seleccione el valor deseado (**1/f**, **1/(2f)**, **1/(3f)**, **1/(4f)**, **1/2000**, **1/1000**, **1/500**, **1/250**, **1/125**, **1/60**, **1/30**, **1/15**, **1/8**, **1/4**, **1/2**)

COMPENSACIÓN DE LA EXPOSICIÓN CON FLASH

Con esta función, la exposición del flash puede atenuarse o incrementarse, independientemente de la exposición de la luz ambiental disponible, p. ej. para iluminar la cara de una persona en el primer plano en una toma nocturna, conservando el ambiente de exposición.

Configuración de fábrica: **0 EV**

- ▶ En el menú principal, seleccione **Ajustes de flash**
- ▶ Seleccione **Compensación de exposición flash**
 - El submenú muestra una escala con una marca de ajuste roja. Si está ajustado el valor a **0**, la función está desactivada.
- ▶ Establezca el valor deseado en la escala
 - El valor establecido se muestra encima de la escala.

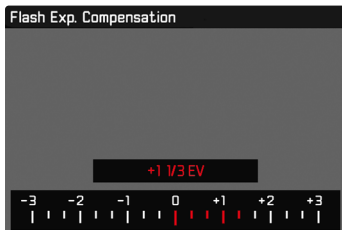

Notas

- Se aplica los datos introducidos previamente en el caso de correcciones ajustadas. Se mantienen activos hasta que se reposicionan manualmente en **0**, en caso de que la cámara se haya apagado o encendido de nuevo.
- La opción de menú **Compensación de exposición flash** sirve exclusivamente para utilizar unidades de flash donde **no** es posible ajustar la compensación (p. ej. Leica SF 26).
- **Compensación de exposición flash** no puede usarse con dispositivos de flash que tienen su propia función de compensación (como la Leica SF 58 o la Leica SF 60). En este caso, un valor de corrección introducido en la cámara no tendrá ningún efecto.
- Una iluminación de flash más clara seleccionada con una corrección positiva exige una mayor potencia de flash. Por esta razón, las compensaciones de la exposición con flash influyen en mayor o menor medida el alcance del flash: una corrección positiva lo reduce, una corrección negativa lo aumenta.
- Una compensación de la exposición ajustada en la cámara influye exclusivamente sobre la medición de la luz existente. Si durante la operación del flash se desea una corrección de la medición del flash TTL al mismo tiempo, esto debe configurarse adicionalmente en la unidad de flash.



FOTOGRAFIAR CON FLASH

- ▶ Encienda el dispositivo de flash
- ▶ Ajuste en el modo para control de números-guía de la unidad de flash (p. ej. TTL o GNC = Guide Number Control)
- ▶ Encienda la cámara
- ▶ Ajuste el modo de exposición deseado o la velocidad de obturación y/o apertura
 - Es importante tener en cuenta la velocidad de sincronización del flash más rápida, ya determina si se dispara un flash de toma «normal» o un flash HSS.
- ▶ Antes de cada flash, toque el disparador para encender la medición de la exposición
 - Si esto se omite debido a que se ha pulsado el disparador demasiado rápido y por completo de una vez, es posible que no se dispare el flash.

Nota

- Se recomienda usar otro método de medición de la exposición que no sea el **Puntual** cuando se fotografíe con flash.





MODO DE REPRODUCCIÓN (FOTO)

Existen dos funciones de reproducción independientes:

- indicación breve justo tras la toma (**Reprod. automática**)
- modo de reproducción normal para la visualización y gestión indefinidas de las tomas almacenadas

Tanto el cambio entre el modo de toma y de reproducción como la mayoría de las acciones se pueden realizar mediante el control por gestos táctiles o por botón. Para obtener más información sobre los gestos táctiles disponibles, consulte la página 41.

Notas

- En el modo de reproducción las grabaciones no se giran automáticamente con el fin de utilizar siempre toda la superficie del monitor para la visualización.
- Es posible que los archivos que no se hayan creado con esta cámara no se puedan reproducir con ella.
- En algunos casos la imagen del monitor no tiene la calidad acostumbrada, o el monitor permanece en color negro y solamente indica el nombre del archivo.
- También puede cambiar al modo de toma en cualquier momento tocando el disparador en el modo de reproducción.
- Los indicadores de histograma y de clipping solo están disponibles cuando se muestra la imagen completa, pero no cuando está ampliada o en la vista de resumen.

CONTROLES EN EL MODO DE REPRODUCCIÓN

CONTROLES EN LA CÁMARA

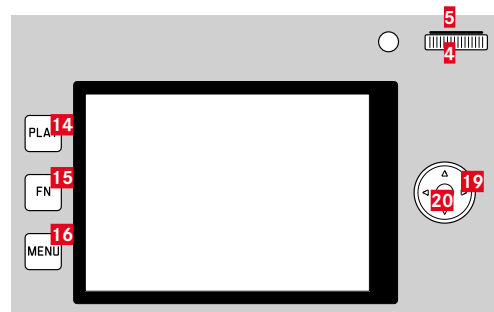

14 Botón **PLAY**

15 Botón **FN**

16 Botón **MENU**

4 Rueda selectora

5 Botón de rueda selectora

13 Botón de zoom/bloqueo

19 Selector direccional

20 Botón central

CONTROLES EN EL MONITOR

Los controles del monitor, por norma general, se pueden manejar de forma intuitiva con el control táctil. Pero, a menudo, también se pueden seleccionar presionando uno de los tres botones de la parte izquierda situados junto al monitor. Cuando aparecen en el encabezado, un símbolo junto al control señala el botón correspondiente. Cuando aparecen en el monitor, están ubicados directamente junto al botón correspondiente.

Por ejemplo, el icono de retorno se puede seleccionar ↩ de dos formas:

- tocando directamente el icono de retorno
- pulsando el botón correspondiente (el botón de la parte superior = botón **PLAY**)

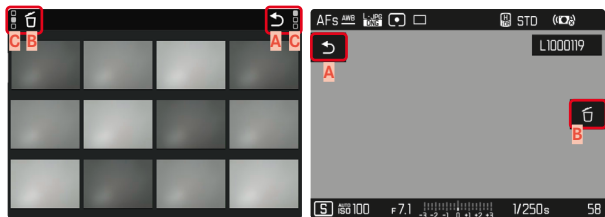

- A** Control «Retorno»
- B** Control «Eliminar»
- C** Muestra el botón correspondiente

INICIAR/DETERER EL MODO DE REPRODUCCIÓN

Por control táctil

- ▶ Deslice el dedo hacia arriba/abajo

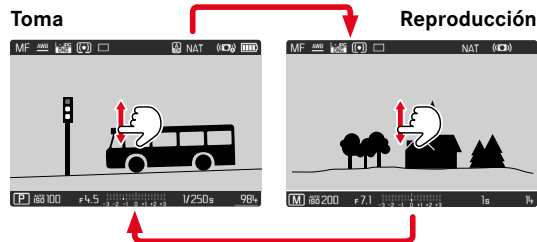

Por medio del control de botones

► Presione el botón **PLAY**

- En el monitor aparece la última imagen tomada.
- Si no hay ningún archivo de imagen en la tarjeta de memoria insertada, aparecerá un mensaje: **No hay ninguna imagen válida que reproducir.**
- Dependiendo de la pantalla actual, el botón **PLAY** desempeña diferentes funciones:

Situación inicial	Después de pulsar el botón PLAY
Reproducción en pantalla completa de una toma	Modo de toma
Reproducción de una sección aumentada/varias tomas reducidas	Reproducción en pantalla completa de la toma

SELECCIONAR IMÁGENES/HOJEAR

Las fotografías están dispuestas en una fila horizontal imaginaria. Las imágenes se muestran en orden estrictamente cronológico. Si se alcanza un extremo de la serie de imágenes mientras se desplaza, la pantalla salta al otro extremo. Esto permite acceder a todas las imágenes desde ambas direcciones.

INDIVIDUAL

Por control táctil

- Deslice el dedo hacia la izquierda/derecha

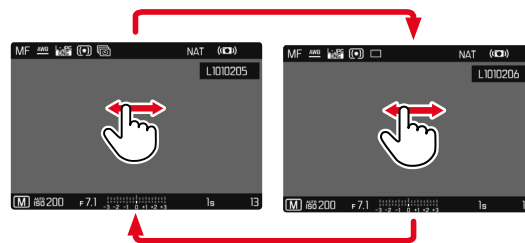

Por medio del control de botones

- Presione el botón izquierdo/derecho del selector direccional

CONTINUO

- ▶ Deslice el dedo hacia la izquierda/derecha y manténgalo en el borde de la pantalla
 - Las siguientes tomas se desplazan automáticamente.

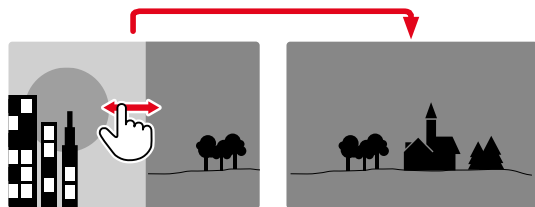

INDICACIONES DE INFORMACIÓN EN EL MODO DE REPRODUCCIÓN

Para una visualización sin interrupciones, las capturas de imágenes aparecen en la configuración de fábrica sin la información en los encabezados ni en los pies de página.



- ▶ Presione el botón central
 - Aparecen las barras de información (el encabezado y el pies de página se muestran y se ocultan siempre a la vez en el modo de reproducción).
 - Por otro lado, si están activados **Histograma** y **Clipping**, estas indicaciones aparecen igualmente.

MOSTRAR FUNCIONES AUXILIARES

La visualización del histograma y el clipping en el modo de reproducción se puede configurar independientemente de la configuración correspondiente para el modo de toma.

- ▶ En el menú principal, seleccione **Configuración del modo de reprod.**
- ▶ Seleccione **Histograma/Clipping**
- ▶ Seleccione **On/Off**

Notas

- El indicador de clipping no está disponible durante la grabación de vídeos.
- Las funciones de asistente de **Cuadrícula** e **Indicador de nivel** no se ocultan en el modo de reproducción.

REPRODUCCIÓN DE SERIES DE TOMAS

Con las tomas en serie y a intervalos a menudo se crea un gran número de tomas individuales. Si todas estas tomas se mostraran siempre, sería mucho más difícil encontrar otras tomas que no pertenecieran a una serie. Por ello, agrupar las tomas aumenta la claridad en el modo de reproducción.

Configuración de fábrica: **Off**

- ▶ En el menú principal, seleccione **Configuración del modo de reprod.**
- ▶ Seleccione **Agrupar tomas**
- ▶ Seleccione **On/Off**

Con **Off**, todas las imágenes de todas las series se muestran siempre de forma individual. Con **On**, las imágenes de una serie se agrupan y solo se muestra una imagen «representativa». Al navegar por las tomas, solo se muestra esta imagen, todas las demás tomas del mismo grupo permanecen ocultas.



En la imagen representativa se muestra **PLAY** en el centro y  en la parte inferior izquierda.

Existen dos posibilidades para reproducir las imágenes de un grupo: desplazamiento manual o reproducción automática. La reproducción automática siempre está seleccionada en primer lugar.

REPRODUCIR UNA SERIE DE TOMAS DE UNA VEZ

Las tomas de un grupo se pueden reproducir de una sola vez. En ocasiones esto puede resultar mucho más ilustrativo de lo que sería posible mediante el desplazamiento manual.

- ▶ Toque el botón **PLAY**

o bien

- ▶ Presione el botón central
 - Se inicia la reproducción automática.

Mientras se está ejecutando la reproducción, es posible abrir una pantalla de consulta con funciones adicionales.

- ▶ Toque un punto cualquiera del monitor

o bien

- ▶ Presione el botón central
 - La reproducción se detiene y se muestra la imagen actual de la serie. Además, aparece una serie de controles.

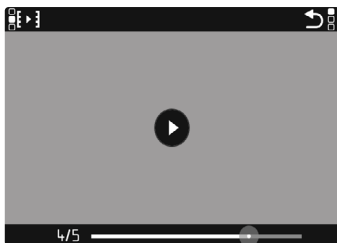

Nota

- Los controles se apagan después de aproximadamente 3 s. Vuelva a tocar el monitor o presione el botón central para volver a mostrarlos.

PARA CAMBIAR A UNA TOMA DETERMINADA DEL GRUPO

- ▶ Toque el punto deseado en la barra de estado de reproducción

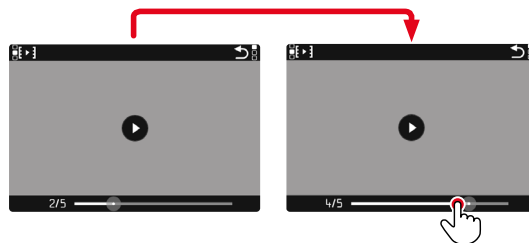

CONTINUAR LA LECTURA

Mientras los controles son visibles:

- ▶ Toque un punto cualquiera del monitor
- o bien
- ▶ Presione el botón central

GUARDAR COMO VÍDEO

La serie de tomas de imágenes se puede guardar adicionalmente como video.

- ▶ Inicie o interrumpa la reproducción
 - Aparecen los controles.
- ▶ Toque 
- o bien
- ▶ Inicie la reproducción
- ▶ Presione el botón **FN**
 - Aparece la pantalla de consulta de creación de video.
- ▶ Seleccione **Si/No**
 - **Si**: se crea el video
 - Durante un breve momento (mientras se procesan los datos), aparece una pantalla de notificación sobre el estado correspondiente de la creación del video. Dicha pantalla también indica que la operación en curso puede abortarse en cualquier momento presionando el botón central.
 - Una vez creado, aparece automáticamente la pantalla inicial del nuevo video.
 - **No**: vuelve a la misma toma de la reproducción automática de la serie (aún interrumpida)

REPASAR UNA SERIE TOMA POR TOMA

Las tomas de un grupo también se pueden ver individualmente. Para ello se debe cambiar al desplazamiento manual.





- ▶ Presione el botón superior/inferior del selector direccional
 - En el modo de pantalla completa, las indicaciones desaparecen.
 - Con las indicaciones activas, en la parte inferior izquierda de la imagen aparece .
- ▶ Presione el botón izquierdo/derecho del selector direccional o bien
- ▶ Deslice el dedo hacia la izquierda/derecha

Para volver al modo de reproducción normal

- ▶ Presione el botón superior/inferior del selector direccional
 - En la parte inferior izquierda de la imagen aparece .

Notas

- Mientras la serie de imágenes se desplaza, la indicación se limita a las tomas del grupo, incluso en la vista general con 12 o 30 imágenes más pequeñas.
- Las imágenes de una serie se marcan con los signos  en el encabezado, las de una serie de tomas a **Disparo a intervalos** se marcan con los signos .

AUMENTO DE UNA SECCIÓN

Para evaluar con mayor precisión una imagen, se puede seleccionar y ampliar cualquier sección de la misma. El aumento se realiza en cinco etapas con la rueda selectora, y de forma continua con el control táctil.

Por control táctil

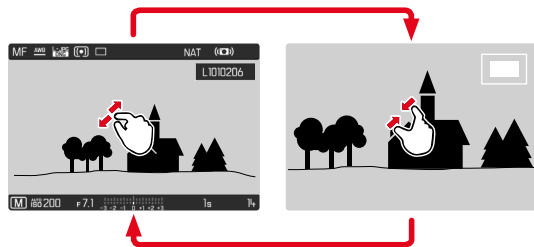

- ▶ Contraiga/extienda los dedos
 - El punto correspondiente de la toma se reducirá o se aumentará.



- ▶ Arrastrando la sección aumentada de la imagen puede desplazarse a cualquier posición deseada
 - El rectángulo en el interior del recuadro situado en la esquina derecha indica el aumento actual y la posición de la sección visualizada.

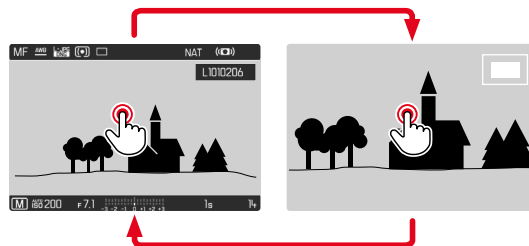

- ▶ Toque dos veces
 - Cambia entre el tercer nivel de aumento en el punto tocado y la vista normal de pantalla completa.

Por medio del control de botones

- ▶ Gire la rueda selectora
(a la derecha: aumenta la ampliación, a la izquierda: reduce la ampliación)
- o bien
- ▶ Presione el botón de rueda selectora
 - Cambia entre el tercer nivel de aumento en el punto tocado y la vista normal de pantalla completa.
- ▶ Con el selector direccional se puede desplazar la sección aumentada de la imagen a cualquier posición deseada
 - El rectángulo en el interior del recuadro situado en la esquina derecha indica el aumento actual y la posición de la sección visualizada.

Incluso con la imagen ampliada se puede cambiar a otra toma, la cual se muestra entonces directamente en el mismo grado de ampliación.

- ▶ Mantenga presionado el botón **PLAY** y gire la rueda selectora

Notas

- Es posible que las tomas realizadas con otros tipos de cámara no puedan ampliarse.
- Las grabaciones de video no se pueden ampliar.

VISUALIZACIÓN SIMULTÁNEA DE VARIAS TOMAS EN MINIATURA

Para una mejor visión general o para poder encontrar más fácilmente una toma buscada, es posible mostrar simultáneamente varias tomas reducidas en una pantalla de imágenes en miniatura. Existen pantallas de imágenes en miniatura de 12 y de 30 tomas.

PANTALLA DE IMÁGENES EN MINIATURA

Por control táctil

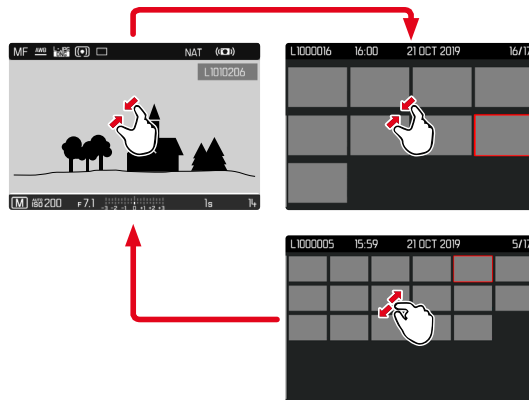

- ▶ Contraiga los dedos
 - La pantalla muestra 12 tomas y después 30 tomas.

Para visualizar más tomas

- ▶ Deslice el dedo hacia arriba/abajo

Por medio del control de botones

- ▶ Gire la rueda selectora a la izquierda
 - Se muestran 12 tomas simultáneamente. Al girar más, se pueden ver 30 imágenes simultáneamente.

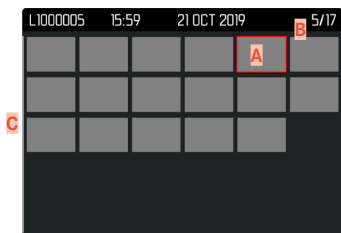
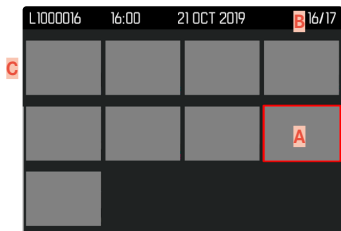

- A** Toma actualmente seleccionada
- B** Número de la toma seleccionada actualmente
- C** Barras de desplazamiento

Mediante un marco rojo se indica que una toma se encuentra seleccionada y que se puede visualizar.

Para navegar entre tomas

- ▶ Presione el selector direccional en la dirección deseada o bien
- ▶ Mantenga presionado el botón **PLAY** y gire la rueda selectora

Para ver la toma en tamaño normal

Por control táctil

- ▶ Extienda los dedos o bien
- ▶ Toque la toma que desee

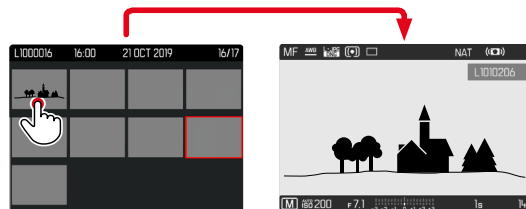

Por medio del control de botones

- ▶ Gire la rueda selectora hacia la derecha o bien
- ▶ Presione el botón de rueda selectora / botón **PLAY** / botón central



MARCAR/CLASIFICAR TOMAS

Las tomas se pueden marcar como favoritas para que sean más fáciles de encontrar o para facilitar la eliminación de varias tomas más tarde. La marcación es posible tanto en la vista normal como en las pantallas de imágenes en miniatura.

Para marcar tomas

- ▶ Presione el botón de función **4**
 - La toma queda marcada con una ★.
 - Con la visualización en tamaño normal, el símbolo aparece en el encabezado en el extremo derecho; con la pantalla de imágenes en miniatura, el símbolo aparece en la esquina superior izquierda de las imágenes reducidas.

Para quitar la marca

- ▶ Presione el botón de función **4**
 - La marca ★ desaparece.

ELIMINAR TOMAS

Existen varias posibilidades para eliminar tomas:

- eliminar tomas individuales
- eliminar varias tomas al mismo tiempo
- eliminar todas las tomas no marcadas / sin clasificar
- eliminar todas las tomas

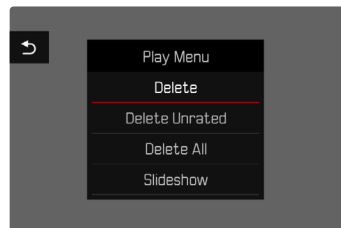

Importante

- Después de eliminar las tomas, ya no se pueden recuperar.

ACCESO RÁPIDO A LAS FUNCIONES DE BORRADO

Todas las funciones del menú de reproducción pueden asignarse al botón **FN**. Esto permite activar sus funciones de borrado más habituales solo tocando un botón.

Configuración de fábrica: **Eliminar una**

- ▶ Presione prolongadamente el botón **FN**
 - Aparecerá una lista con las funciones del menú de reproducción.



- ▶ Seleccione la función deseada
 - La función se asignará al botón **FN**.

Las descripciones que contienen los siguientes apartados tienen como base la configuración de fábrica.

Nota

- La función asignada no depende de la representación que se use en ese momento, de esta forma, por ejemplo, en una presentación a pantalla completa también se puede activar la vista general de eliminación. Esto no ocurre si el botón **FN** maneja un control del monitor (por ejemplo, en la pantalla de eliminación).

ELIMINAR TOMAS INDIVIDUALES

- ▶ Presione el botón **MENU**
- ▶ Seleccione **Eliminar** en el menú de reproducción
 - Aparece la pantalla de eliminación.



- ▶ Seleccione  el icono de eliminación (toque directamente en el icono o presione el botón central)
 - El LED parpadea durante el proceso de borrado. Esto puede tardar un momento.
 - A continuación, aparece la toma siguiente. Si no hay ninguna otra toma almacenada en la tarjeta, aparece el mensaje **No hay ninguna imagen válida que reproducir**.



Para cancelar el borrado y volver al modo de reproducción normal

- ▶ Seleccione ↶ el icono de retorno (toque directamente en el icono o presione el botón **PLAY**)

Notas

- Solo se puede acceder a la pantalla de eliminación desde la pantalla de imágenes en miniatura presionando el botón **MENU**, ya que la función de menú **Eliminar** del menú de reproducción no está disponible en este contexto.
- Incluso cuando la pantalla de eliminación está activa, las funciones de desplazamiento y ampliación están siempre disponibles.

ELIMINAR MÚLTIPLES TOMAS

En una pantalla de eliminación con doce tomas reducidas, se pueden marcar varias tomas y luego eliminarlas a la vez. Dicha pantalla se puede abrir de dos maneras.

- ▶ Gire la rueda selectora a la izquierda
 - Aparece la pantalla de imágenes en miniatura.
- ▶ Presione el botón **MENU**
- ▶ En el menú de reproducción, seleccione **Eliminación múltiple**
 - Aparece la vista general de eliminación.

o bien

- ▶ Presione el botón **MENU**
- ▶ Seleccione **Eliminar** en el menú de reproducción
 - Aparece la pantalla de eliminación.
- ▶ Gire la rueda selectora a la izquierda
 - Aparece la vista general de eliminación.



En esta pantalla se puede seleccionar cualquier número de imágenes.

Seleccionar imágenes para eliminarlas

- ▶ Seleccione la imagen deseada
- ▶ Presione el botón central / botón de rueda selectora o bien
- ▶ Toque la toma que desee
 - Las tomas seleccionadas para su eliminación están marcadas con un icono rojo de eliminación .

Para borrar las tomas seleccionadas

- ▶ Seleccione  el icono de eliminación (toque directamente en el icono o presione el botón central)
 - Aparece la consulta **¿Desea eliminar todos los archivos seleccionados?**.
- ▶ Seleccione **Sí**

Para cancelar el borrado y volver al modo de reproducción normal

- ▶ Seleccione  el icono de retorno (toque directamente en el icono o presione el botón **PLAY**)

ELIMINAR TODAS LAS TOMAS

- ▶ Presione el botón **MENU**
- ▶ En el menú de reproducción, seleccione **Eliminar todo**

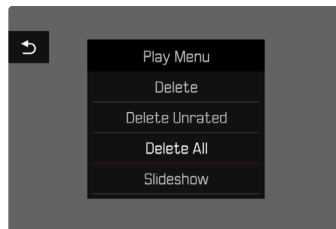

- Aparece la consulta **¿Desea eliminar todos los archivos?**.

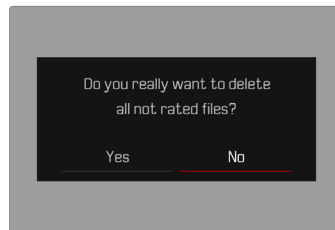

- ▶ Seleccione **Sí**

Nota

- Después de eliminar las tomas correctamente, aparece el mensaje **No hay ninguna imagen válida que reproducir**. Si la eliminación no funcionó correctamente, la toma original se volverá a mostrar. Al borrar varias tomas o la totalidad de ellas, puede aparecer temporalmente una pantalla de aviso debido al tiempo necesario para el procesamiento de los datos.

ELIMINAR TOMAS NO CLASIFICADAS

- ▶ Presione el botón **MENU**
- ▶ En el menú de reproducción, seleccionar **Eliminar no clasificada**

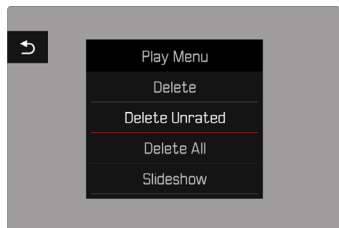

- Aparece la consulta **¿Desea en verdad borrar todos los archivos sin evaluar?**.
- ▶ Seleccione **Si**
- El LED parpadea durante el borrado. Esto puede tardar un momento. A continuación, aparece la siguiente toma marcada. Si no hay ninguna otra toma almacenada en la tarjeta, aparece el mensaje **No hay ninguna imagen válida que reproducir.**

ELIMINAR SERIES DE TOMAS

Las series de tomas se pueden agrupar y eliminar rápidamente. Para ello, las imágenes deben mostrarse agrupadas.

- ▶ En el menú principal, seleccione **Configuración del modo de reprod.**
- ▶ Seleccione **Agrupar tomas**
- ▶ Seleccione **On/Off**

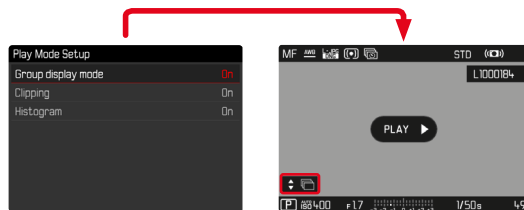

- ▶ Seleccione imagen representativa

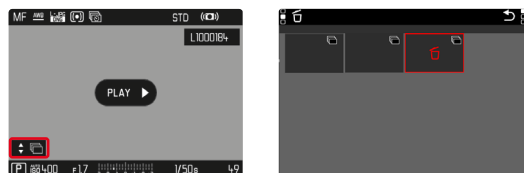

- ▶ Elimine
 - Se eliminarán todas las tomas de la serie de tomas.

VISTA PREVIA DE LA ÚLTIMA IMAGEN

Las tomas de fotos se pueden mostrar automáticamente justo después de la toma, por ejemplo, para controlar rápida y fácilmente el éxito de la toma. La duración de la visualización automática se puede configurar.

- ▶ En el menú principal, seleccione **Reprod. automática**
- ▶ En el submenú, seleccione la función o duración deseada (**Off**, **1 s**, **3 s**, **5 s**, **Continuo**, **Disparador presionado**)

Continuo: La última toma se mostrará hasta que se detenga la reproducción automática presionando el botón **PLAY** o tocando el disparador.

Disparador presionado: La última toma se mostrará mientras se mantenga presionado el disparador.

Notas

- Durante la vista previa, varios controles cambian al modo de reproducción normal y ejecutan sus funciones en dicho modo. Mientras no se detenga, la cámara permanece en modo de reproducción.
- Marcar y eliminar solo son posibles en el modo de reproducción normal y no durante la reproducción automática.
- Al tomar fotos con las funciones de Disparo continuo o disparo a intervalos, se muestra la última imagen de la serie o (si aún se está almacenando una toma) la última imagen de la serie ya almacenada en la tarjeta.
- La reproducción automática se puede detener antes de finalizar la duración de visualización establecida (**1 s**, **3 s**, **5 s**) presionando el botón **PLAY** o tocando el disparador.

PRESENTACIÓN DE DIAPOSITIVAS

En el modo de reproducción, se puede activar una función de presentación de diapositivas, en la que las tomas almacenadas se muestran automáticamente una tras otra. Puede elegir mostrar todas las tomas (**Reproducir todas**), solo imágenes (**Solo fotografías**) o solo videos (**Solo videos**). En el caso de las fotos, puede elegir por cuánto tiempo deben mostrarse las tomas (**Duración**).

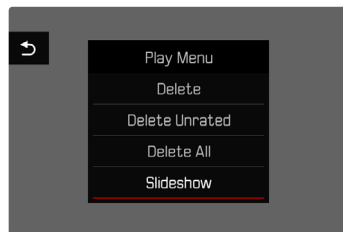

AJUSTE DE LA DURACIÓN

- ▶ Presione el botón **MENU**
- ▶ En el menú de reproducción, seleccione **Reproducción auto**
- ▶ Seleccione **Duración**
- ▶ Seleccione la duración deseada (**1 s**, **2 s**, **3 s**, **5 s**)

INICIAR PRESENTACIÓN DE DIAPOSITIVAS

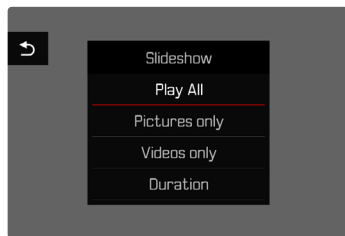

- ▶ Presione el botón **MENU**
- ▶ En el menú de reproducción, seleccione **Reproducción auto**
- ▶ Seleccione el ajuste deseado
(**Reproducir todas**, **Solo fotografías**, **Solo videos**)
 - La presentación de diapositivas se inicia automáticamente con las tomas seleccionadas y se ejecuta en un bucle sin fin hasta que se finaliza.

FINALIZAR PRESENTACIÓN DE DIAPOSITIVAS

- ▶ Presione el botón **PLAY**
- o bien
- ▶ Toque el disparador
 - La cámara cambia al modo de funcionamiento respectivo.

Notas

- Hasta el comienzo de la reproducción, puede aparecer brevemente una pantalla intermedia durante la preparación de los datos.
- Los ajustes en **Duración** se conservan también después de apagar y volver a encender la cámara.
- Se puede acceder rápidamente a la función **Reproducción auto** mediante el botón **FN** (v. pág. 137).





AJUSTES DE VÍDEO

FORMATO DE ARCHIVO

Los vídeos pueden grabarse en formato de archivo MOV o MP4. Dependiendo del formato de archivo se podrán ajustar diferentes combinaciones de resolución y modo de disparo. Esto permite una adaptación exacta al fin previsto o al uso de la capacidad de la tarjeta de memoria presente.

FORMATO DE VÍDEO

Están disponibles las siguientes combinaciones de resolución y modo de disparo:

Velocidad de secuencia de imagen		Resoluciones (formato de archivo)		
		C4K	4K	FHD
23,98 fps			MOV	MOV + MP4
		MOV + MP4	MP4	
24 fps		MOV	MOV + MP4	MOV + MP4
25 fps		MOV	MOV + MP4	MOV + MP4
29,97 fps				MP4
50 fps				MP4
Slow Motion	100 fps			MP4
	120 fps			MP4
	150 fps			MP4
	180 fps			MP4

RESOLUCIONES DISPONIBLES

Hay diferentes resoluciones disponibles con la relación de aspecto correspondiente.

Formato de archivo	Resoluciones disponibles	
MOV + MP4	C4K	4096 x 2160
	4K	3840 x 2160
	FHD	1920 x 1080

FRECUENCIAS DE IMAGEN DISPONIBLES

Dependiendo de la resolución seleccionada, podrá elegir entre hasta 9 frecuencias de imagen disponibles, desde 23,98 fps hasta 180 fps. Las frecuencias de imagen de entre 100 fps y 180 fps permiten realizar grabaciones a cámara lenta a diferentes velocidades.

AJUSTAR EL FORMATO DE VÍDEO

Configuración de fábrica: formato de archivo MP4, resolución 4K, frecuencia de imagen 29,97 fps

MOV

- ▶ En el menú principal, seleccione **Formato / Resolución de vídeo**
- ▶ Seleccione **MOV**
- ▶ Seleccione la resolución deseada (**C4K**, **4K**, **FHD**)
- ▶ Seleccione la frecuencia de imagen deseada

MP4

- ▶ En el menú principal, seleccione **Formato / Resolución de vídeo**
- ▶ Seleccione **MP4**
- ▶ Seleccione la resolución deseada (**C4K**, **4K**, **FHD**, **Cámara lenta FHD**)
- ▶ Seleccione la frecuencia de imagen deseada

Nota

- La lista de las resoluciones disponibles en la cámara contiene también otras informaciones como, por ejemplo, la compresión de vídeo.





ESTILOS DE VÍDEO

PROPIEDADES DE LA IMAGEN

Las propiedades de la imagen de las tomas de vídeo se pueden modificar levemente mediante varios parámetros. Estos parámetros están recogidos en los perfiles de **Estilos de vídeo** predefinidos.

CONTRASTE

El contraste, es decir, la diferencia entre las partes claras y las oscuras, determina si una imagen va a tener un efecto más bien «apagado» o «brillante». En consecuencia, se puede influir sobre el contraste aumentando o reduciendo esta diferencia; es decir, mediante la reproducción más clara o más oscura de las partes claras y oscuras.

NITIDEZ

La impresión de nitidez de una fotografía viene determinada en gran medida por la nitidez de contornos; es decir, por cuán pequeña es la zona de transición clara/oscura en los bordes de la imagen. Aumentando o disminuyendo tales zonas puede modificarse también la impresión de nitidez.

SATURACIÓN CROMÁTICA

La saturación determina en fotografías en color si los colores en la imagen aparecen más bien «pálidos» y pastel o más bien «explosivos» y coloridos. Mientras las condiciones de luz y del tiempo (nublado/despejado) están dadas como condiciones que influyen en la toma, existe también la posibilidad de influir mucho en la reproducción.

ZONAS CLARAS/ZONAS OSCURAS

Dependiendo de la exposición y el rango dinámico de la imagen, es posible que haya detalles en las zonas claras u oscuras que no se distinguen bien. Los parámetros de **Zonas claras** y **Zonas oscuras** permiten ejercer un control distinto sobre las zonas que están más o menos iluminadas. Por ejemplo, si una parte de la imagen está en la sombra, aumentar el ajuste de **Zonas oscuras** puede ayudar a aclarar estas partes para poder ver mejor los detalles. Lo mismo ocurre al contrario, se pueden reforzar las zonas especialmente claras o las sombras sobre fondos creativos. Los valores positivos aclaran las zonas afectadas y los valores negativos las oscurecen.

PERFILES DE VÍDEO

PERFILES DE COLOR

Existen 3 perfiles predefinidos disponibles para tomas en color:

- STD Normal
- VIV Colores vivos
- NAT Natural

- ▶ En el menú principal, seleccione **Estilos de vídeo**
- ▶ Seleccione el perfil deseado

PERFILES DE BLANCO Y NEGRO

Además, existen dos perfiles para tomas en blanco y negro:

- BW Monocromo
- BW Monocromo de alto contraste

- ▶ En el menú principal, seleccione **Estilos de vídeo**
- ▶ Seleccione el perfil deseado



PERSONALIZAR PERFILES DE VÍDEO

Los parámetros se pueden ajustar para todos los perfiles disponibles (la **Saturación** solo para perfiles de color). Para ver los detalles sobre el manejo del menú v. pág. 52.

- ▶ En el menú principal, seleccione **Estilos de vídeo**
- ▶ Seleccione **Ajustes de estilos de vídeo**
- ▶ Seleccione el perfil deseado
- ▶ Seleccione **Contraste**/**Zonas claras**/**Zonas oscuras**/**Nitidez**/**Saturación**
- ▶ Seleccione el nivel deseado
(-2, -1, 0, +1, +2)

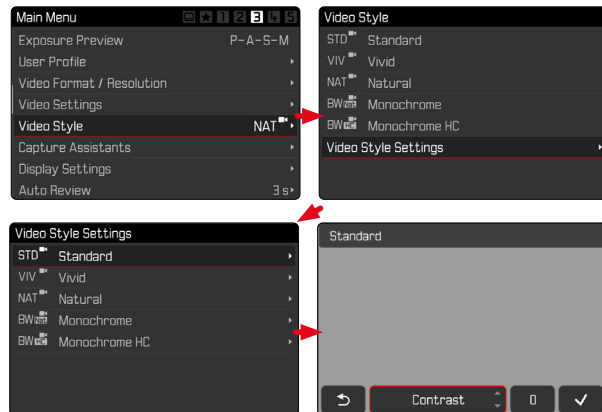

AJUSTES DE AUDIO

MICRÓFONO

La sensibilidad del micrófono incorporado se puede ajustar.

Configuración de fábrica: **Medio**

- ▶ En el menú principal, seleccione **Ajustes de vídeo**
- ▶ Seleccione **Ganancia del micrófono**
- ▶ Seleccione el nivel deseado
(**Alto**, **Medio**, **Normal-bajo**, **Bajo**, **Off**)

Notas

- Tanto el ajuste de autofocus como del enfoque manual producen sonidos que también se oirán en la grabación.
- Si pone el ajuste en **Off**, no se grabará el sonido. El símbolo del nivel de volumen del micrófono cambiará para indicárselo: 

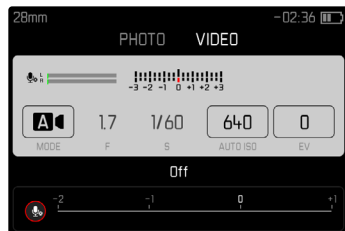

REDUCCIÓN DEL RUIDO DEL AIRE

Puede ajustar por separado la reducción del ruido del aire para micrófonos externos e internos.

Configuración de fábrica: **On**

- ▶ En el menú principal, seleccione **Ajustes de vídeo**
- ▶ Seleccione **Reducción ruido del aire**
- ▶ Seleccione **On/Off**

OPTIMIZACIÓN AUTOMÁTICA

ESTABILIZACIÓN DE VÍDEO

La función de estabilización ayuda a reducir el movimiento de la cámara en situaciones de posibles tomas movidas.

Configuración de fábrica: **On**

- ▶ En el menú principal, seleccione **Ajustes de vídeo**
- ▶ Seleccione **Estabil. de vídeo**
- ▶ Seleccione **On/Off**

OPTIMIZACIÓN DE LAS ZONAS OSCURAS (IDR)

RANGO DINÁMICO

El alcance del contraste de un motivo abarca todos los niveles de brillo, desde el punto más claro hasta el más oscuro de la imagen. Si el alcance del contraste de la imagen es inferior al alcance del contraste de la cámara, el sensor puede captar todos los niveles de brillo. En casos en los que existen grandes diferencias de brillo dentro de la misma imagen (p.ej., en tomas de habitaciones interiores con ventanas claras en el fondo, tomas con unos motivos en la sombra y otros iluminados directamente por el sol, tomas de paisajes con zonas oscuras y un cielo muy claro) la cámara no puede abarcar el rango de contraste de la imagen al completo debido a que tiene un rango dinámico limitado. Por este motivo, hay información en las «zonas límite» que se pierde (sobreexposición y exposición insuficiente).

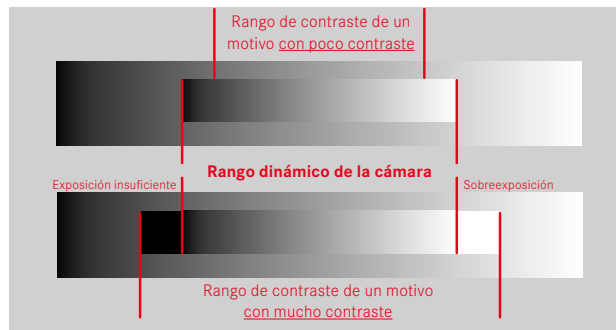

FUNCIÓN iDR

La función **iDR** (Intelligent Dynamic Range) permite la optimización de las zonas más oscuras. Gracias a ello, los detalles se pueden distinguir con más facilidad.



Se puede establecer previamente si esta optimización se debe realizar sobre las zonas oscuras y en qué medida (**Alto**, **Normal**, **Bajo**, **Off**). Si se selecciona el ajuste **Auto**, la cámara elegirá automáticamente el ajuste más adecuada en función del rango de contraste de la imagen.

La eficacia de los ajustes de exposición también depende de este ajuste. La función será más potente en combinación con los valores ISO y velocidades de obturación más rápidas. En valores ISO más elevados y/o velocidades de obturación más largas, el efecto será menor.

Configuración de fábrica: **Auto**

- ▶ En el menú principal, seleccione **iDR**
- ▶ Seleccione el ajuste deseado (**Auto**, **Alto**, **Normal**, **Bajo**, **Off**)

Nota

- Mediante la optimización de las zonas más oscuras, se reducen las mínimamente las diferencias en las zonas muy claras.

GESTIÓN DE DATOS

FORMATEO DE LA TARJETA DE MEMORIA

Generalmente no es necesario formatear las tarjetas de memoria que ya se han utilizado anteriormente. Sin embargo, si utiliza por primera vez una tarjeta sin formatear, debería formatearla. Por otro lado, se recomienda formatear de vez en cuando las tarjetas de memoria, ya que una cierta cantidad de datos residuales (información que acompaña las tomas) puede ocupar espacio de memoria.

- ▶ En el menú principal, seleccione **Formatear tarjeta**
- ▶ Confirme el procedimiento
 - El LED de estado de la parte inferior parpadea durante el proceso.

Notas

- No apague la cámara durante este proceso.
- Al formatear la tarjeta de memoria se pierden los datos existentes en ella. La protección contra el borrado de las tomas identificadas al efecto no impide el formateo.
- Por lo tanto, todas las tomas deben transferirse regularmente a un almacenamiento masivo seguro, tal como el disco duro de una computadora.
- Con un formateo simple, los datos disponibles en la tarjeta no se perderán irrevocablemente. Simplemente se borra el directorio, de modo que ya no se puede acceder directamente a los archivos presentes. Con el correspondiente software es posible acceder de nuevo a los datos. Solamente los datos sobrescritos al guardar nuevos datos se borran definitivamente.
- En el caso de que la tarjeta de memoria haya sido formateada en otro aparato, como p. ej. en un ordenador, debería volver a formatearla en la cámara.
- En caso de que no se pueda formatear/sobrescribir la tarjeta de memoria, pida asesoramiento a su distribuidor o al Servicio de Información de Leica (v. pág. 232).

ESTRUCTURA DE LOS ARCHIVOS

ESTRUCTURA DE LAS CARPETAS

Los datos (= tomas) en la tarjeta de memoria se guardan en carpetas que se crean automáticamente. Los tres primeros dígitos indican el número de la carpeta (números), los últimos cinco dígitos, el nombre de la carpeta (letras). La primera carpeta recibe el nombre «100LEICA», la segunda «101LEICA». El número de carpeta será el siguiente número libre. Es posible un máximo de 999 carpetas.

ESTRUCTURA DE LOS ARCHIVOS

Los nombres de los archivos en estas carpetas se componen de once posiciones. En la configuración de fábrica, el primer archivo se llama «L1000001.XXX», el segundo se llama «L1000002.XXX», etc. La letra inicial «L» de la configuración de fábrica representa la marca de la cámara y se puede cambiar a voluntad. Los primeros tres números coinciden con el número de la carpeta actual. Los siguientes cuatro números indican el número de archivo secuencial. Después de alcanzar el número de archivo 9999, se crea automáticamente una nueva carpeta, en la que la numeración comienza nuevamente por 0001. Los últimos tres dígitos después del punto indican el formato del archivo (MOV o MP4).





Notas

- Si se utilizan tarjetas de memoria que no hayan sido formateadas con esta cámara, el número de archivo se restablecerá automáticamente a 0001. Sin embargo, si ya existe un archivo con un número más alto en la tarjeta de memoria utilizada, la numeración continuará a partir del número en esa tarjeta.
- Si se alcanza la carpeta número 999 y el número de archivo 9999, aparecerá un mensaje de advertencia al respecto en el monitor y deberá restablecerse la numeración.
- Si desea restablecer el número de carpeta a 100, formatee la tarjeta de memoria e inmediatamente restablezca el número de imagen.

EDITAR NOMBRE DE UN ARCHIVO

- ▶ En el menú principal, seleccione **Editar nombre de archivo**
 - Aparece un submenú con teclado.
 - La línea de entrada contiene la configuración de fábrica «L» como la primera letra del nombre del archivo. Es la única parte del nombre que se puede modificar.
- ▶ Puede introducir cualquier letra deseada (v. pág. 49)
- ▶ Confirme

Notas

- El cambio del nombre del archivo se aplica a todas las tomas posteriores o hasta un nuevo cambio. El número consecutivo no cambia por ello; sin embargo, podrá restablecerse creando una nueva carpeta.
- Cuando restablece la configuración de fábrica, la letra inicial se restablece automáticamente a «L».
- No están disponibles las letras minúsculas.



CREAR UNA NUEVA CARPETA

- ▶ En el menú principal, seleccione **Restablecer numeración de imágenes**
 - Aparece una consulta correspondiente.
- ▶ Confirme la creación de una nueva carpeta con **(Sí)** o bien rechace con **(No)**

Nota

- La parte del nombre (letra inicial) de una nueva carpeta así creada permanece sin cambios respecto a la anterior; la numeración de archivos comienza de nuevo en 0001.

TRANSFERENCIA DE DATOS

Con Leica FOTOS puede transferir los datos cómodamente a dispositivos móviles. O puede transferirlos mediante un lector de tarjetas.

Notas

- Para transferir archivos de mayor tamaño se recomienda el uso de un lector de tarjetas.

AF TÁCTIL

El AF táctil permite seleccionar directamente el campo de medición AF.

Configuración de fábrica: **AF táctil**

- ▶ En el menú principal, seleccione **Enfoque**
- ▶ Seleccione **AF táctil**



- ▶ Seleccione **AF táctil**



Posicionar el campo de medición AF

- ▶ Toque el monitor en la ubicación deseada

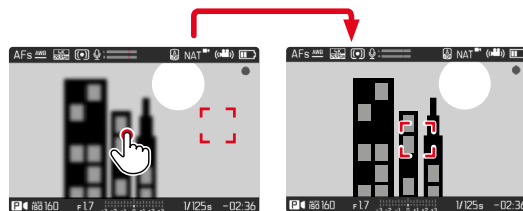

Para mover el campo de medición de nuevo al centro del monitor

- ▶ Dé dos toques sobre el monitor

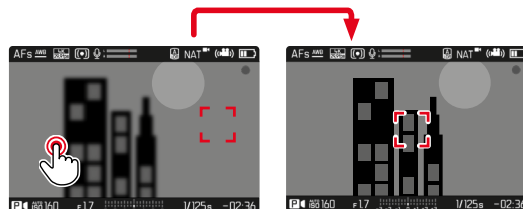

Notas

- Esta función está disponible con los siguientes métodos de medición AF: **Puntual**, **Campo**, **Seguimiento** y **Detección de rostros**.
- Con los métodos de medición **Puntual**, de **Campo** y de **Detección de rostros** se enfoca automáticamente justo después. En el método de medición **Seguimiento**, el campo de medición permanece en la posición seleccionada y el autofocus se inicia al presionar el disparador.
- Si el ajuste está en **Off**, también se puede restablecer la posición del campo de medición AF tocando dos veces.

AF TÁCTIL + DISPARO

Con la función **AF táctil + disparo** se puede posicionar directamente el campo de medición AF e iniciar inmediatamente una toma.

- ▶ En el menú principal, seleccione **Enfoque**
- ▶ Seleccione **AF táctil**
- ▶ Seleccione **AF táctil + disparo**
- ▶ Toque el monitor en la ubicación deseada

Nota

- Si **AF táctil + disparo** está activado, el campo de medición no se podrá restablecer tocando dos veces.

AF TÁCTIL EN EL MODO EVF

Cuando se usa el EVF (visor electrónico) se desactiva el AF táctil para evitar el previsible desplazamiento del campo de medición AF. No obstante, los ajustes rápidos AF (v. pág. 166) se pueden seguir activando. Si no quiere que esto sea posible (por ejemplo, mientras enfoca con la lente izquierda), puede desactivar esta función.

Configuración de fábrica: **Off**

- ▶ En el menú principal, seleccione **Enfoque**
- ▶ Seleccione **AF táctil utilizando EVF**
- ▶ Seleccione el ajuste deseado
(**On**, Solo configuración rápida de AF, **Off**)
- **On**
 - Ubique el campo de medición AF (con un toque)
 - Active la configuración rápida de AF (tocar y mantener pulsado)
- **Solo configuración rápida de AF**
 - Active la configuración rápida de AF (tocar y mantener pulsado)
- **Off**

INDICACIONES DE AYUDA

Además de la información estándar en las líneas de encabezado y pie de página, se puede seleccionar una serie de otras indicaciones para ajustar a sus necesidades la imagen del monitor. Están disponibles las siguientes funciones:

- Rejilla (solo modo de toma, v. pág. 156)
- Indicador de nivel (solo en modo de toma, v. pág. 156)
- Histograma (v. pág. 157)

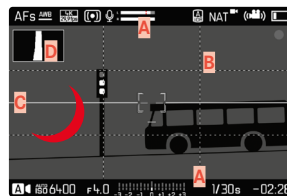

- A** Barras de información (= Encabezado y pie de página)
- B** Rejilla
- C** Indicador de nivel
- D** Histograma

- ▶ En el menú principal, seleccione **Asistentes de toma**
- ▶ Seleccione la función deseada
- ▶ Seleccione **On/Off**

Nota

- En el modo de vídeo, todas las indicaciones están siempre visibles.

INDICACIONES DISPONIBLES

BARRAS DE INFORMACIÓN

El encabezado y el pie de página muestran los ajustes activos actuales y el valor de exposición. Encontrará una lista de las visualizaciones en el capítulo «Visualizaciones» (v. pág. 24).



REJILLA

Las rejillas dividen el campo óptico en varios cuadros. Esto facilita, p. ej., la configuración de imagen y también la orientación exacta de la cámara.

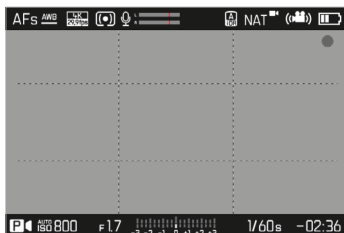

- ▶ En el menú principal, seleccione **Asistentes de toma**
- ▶ Seleccione **Cuadrícula**
- ▶ Seleccione **On/Off**

INDICADOR DE NIVEL

Gracias a los sensores integrados, la cámara puede mostrar su orientación. Con la ayuda de estas pantallas, la cámara puede alinearse con precisión en los ejes longitudinal y transversal en el caso de motivos críticos, como tomas arquitectónicas tomadas desde el trípode.

Las desviaciones relacionadas con el eje longitudinal (cuando la cámara está orientada y fijada hacia arriba o hacia abajo) se marcarán mediante una línea corta en el centro de la imagen (1). Las desviaciones relacionadas con el eje transversal (cuando la cámara está inclinada hacia la derecha o hacia la izquierda) se marcarán mediante dos líneas largas a la derecha y a la izquierda del centro de la imagen (2).

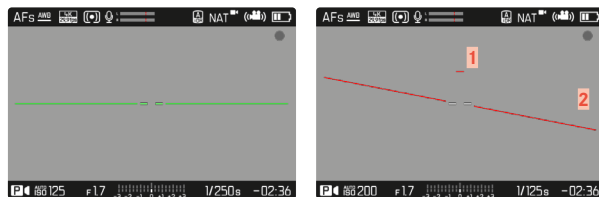

- ▶ En el menú principal, seleccione **Asistentes de toma**
- ▶ Seleccione **Indicador de nivel**
- ▶ Seleccione **On/Off**

Nota

- En las tomas en formato vertical, la cámara ajusta la orientación del indicador de nivel automáticamente.

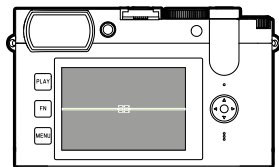

Orientación correcta

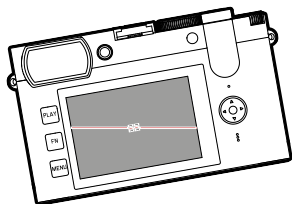

Inclinación hacia la izquierda

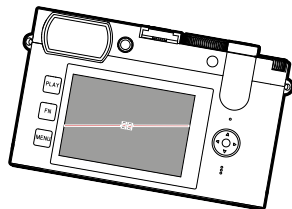

Inclinación hacia la derecha

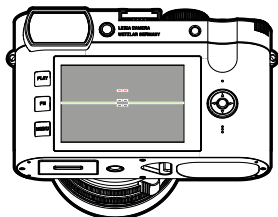

Fijación con la orientación hacia abajo

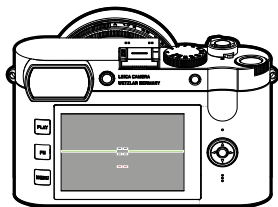

Fijación con la orientación hacia arriba

HISTOGRAMA

El histograma representa la distribución luminosa en la toma. El eje horizontal corresponde a los valores tonales desde el negro (a la izquierda), pasando por el gris, hasta el blanco (a la derecha). El eje vertical corresponde al número de píxeles en cada nivel de brillo. Esta forma de representación permite una evaluación rápida y sencilla del ajuste de la exposición.

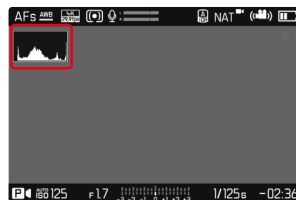

- ▶ En el menú principal, seleccione **Asistentes de toma**
- ▶ Seleccione **Histograma**
- ▶ Seleccione **On/Off**

Notas

- El histograma se basa siempre en el brillo visualizado, es decir que, dependiendo de otros ajustes, puede que no represente la exposición definitiva.
- En el modo de toma el histograma debe considerarse como un «indicador de tendencia».



FUNCIÓN ASISTENTE DE AF

LUZ AUXILIAR AF

Como la luz auxiliar AF molestaría visualmente en grabaciones de vídeo, permanece siempre desactivada en el modo de vídeo, independientemente del ajuste de **Luz auxiliar AF**.

SEÑALES ACÚSTICAS DE CONFIRMACIÓN AF

Es posible confirmar la medición correcta de la distancia durante el modo AF mediante una señal acústica.

Configuración de fábrica: **Off**

- ▶ En el menú principal, seleccione **Señal acústica**
- ▶ Seleccione **Confirmación AF**
- ▶ Seleccione **On**
- ▶ Seleccione **Volumen**
- ▶ Seleccione **Bajo / Alto**

Nota

- La señal solo aparece durante el enfoque antes de realizar la grabación, no durante una grabación en curso.





GRABAR

Notas

- Las tomas de vídeo no interrumpidas pueden tener una duración máxima de 29 min.
- El tamaño máximo de archivo para tomas de vídeo ininterrumpido es de 96 GB. Si la toma excede este tamaño, la continuación se almacena automáticamente en otro archivo (sin embargo, no más de 29 minutos).
- En el modo de vídeo, ciertas opciones de menú no están disponibles. Como indicación, la fuente en las líneas correspondientes es de color gris.
- Dado que solo se utiliza una parte de la superficie del sensor durante la grabación de vídeo, la distancia focal efectiva respectiva aumenta, como resultado de lo cual los recortes se reducen ligeramente.
- Dado que las grabaciones de vídeo con Leica Q2 tienen lugar con diferentes relaciones de aspecto, dependiendo de la resolución seleccionada, la imagen del monitor aparece con el enmascaramiento correspondiente.
- El indicador de clipping no está disponible en el modo de vídeo.

INICIAR/DETENER EL MODO DE VÍDEO

Cuando se enciende la cámara por primera vez después de haberla restablecido a la configuración de fábrica, la cámara está en modo foto. El cambio entre el modo de vídeo y foto se puede hacer de dos maneras:

Por medio del control de botones

- ▶ Active la pantalla de estado
- ▶ Seleccione **VÍDEO**
 - El color de la pantalla de estado cambia acorde.
- ▶ Toque el disparador

Opción 1

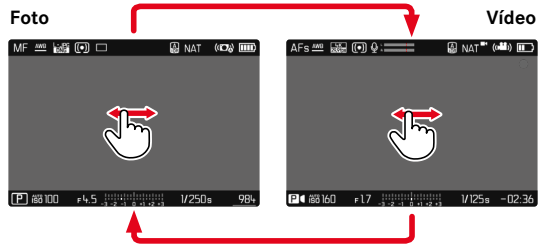

Opción 2

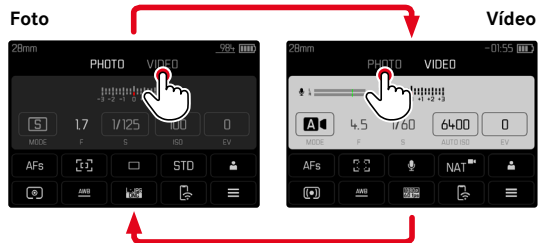

- El color de la pantalla de estado cambia acorde.

INICIAR/FINALIZAR UNA TOMA

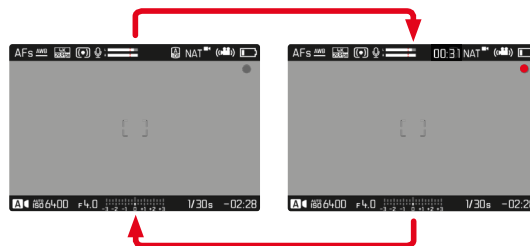

- ▶ Presione el disparador
 - Se inicia la grabación de un vídeo.
 - El punto parpadea en rojo.
 - El tiempo de grabación se está ejecutando.
 - El LED de estado parpadea.
- ▶ Presione el disparador nuevamente
 - La grabación de vídeo termina.
 - El punto parpadea en gris.

Notas

- Los ajustes básicos de grabación (v. pág. 144) y **Zoom digital** (v. pág. 179) deben realizarse antes de la grabación.
- Durante las grabaciones de vídeo, el acceso a las funciones del menú (incluyendo el acceso directo) está limitado.



AJUSTE DE DISTANCIA (ENFOQUE)

Con la Leica Q2 el ajuste de distancia puede realizarse tanto de modo automático como manual. Cuando se dispara con autofocus, hay disponibles 2 modos y 5 métodos de medición.

GRABAR VÍDEOS CON AF

Cuando se usa el **AFs** se realizará el enfoque, si es necesario. Cuando se usa el **AFc** se enfocará continuamente la sección del campo de medición AF. El enfoque continuo puede suprimirse mediante la memorización de valores de medición.

- ▶ Presione y mantenga presionado el botón de desbloqueo de AF/MF
- ▶ Coloque el anillo de enfoque en la posición **AF**
- ▶ Inicie la grabación
- ▶ Controle el autofocus (v. pág. 163)

GRABAR VÍDEOS CON MF

El enfoque se realiza de forma manual con la ayuda del des anillo de enfoque del objetivo.

- ▶ Presione y mantenga presionado el botón de desbloqueo de AF/MF
- ▶ Gire el anillo de enfoque fuera de la posición **AF**
- ▶ Enfoque con el anillo de enfoque del objetivo

MODOS DE AUTOFOCO

Existen dos modos AF: **AFs** e **AFc**. En el encabezado se puede ver el modo AF seleccionado.

Configuración de fábrica: **AFs**

- ▶ En el menú principal, seleccione **Enfoque**
- ▶ Seleccione **Modo de enfoque**
- ▶ Seleccione el ajuste deseado (**AFs**, **AFc**)

AFs (single)

Se recomienda cuando el ajuste de distancia debe mantenerse constante durante un periodo de tiempo largo. Permite tener un mayor control sobre el enfoque y ayuda a evitar errores de enfoque.

AFc (continuous)

Adecuado para sujetos en movimiento. La distancia se ajusta continuamente al sujeto en el campo de medición AF.

Permite controlar de forma intuitiva el enfoque, sobre todo si se utiliza en combinación con el AF táctil.

CONTROL DEL AUTOFOCO

AF TÁCTIL

El AF táctil permite controlar el enfoque de forma intuitiva durante las grabaciones de vídeo, también cuando el sujeto más importante se desplaza fuera del centro de la imagen. Encontrará más indicaciones en la pág. 154.

- ▶ Toque el monitor directamente sobre la posición deseada
 - El enfoque se realiza cuando deja de tocar.

SUSPENDER EL ENFOQUE CONTINUO

Cuando se usa el **AFc** se enfocará continuamente la sección del campo de medición AF. Esto sucede de forma automática durante una toma aunque el disparador se mantenga pulsado. Para evitar saltos bruscos, este tipo de enfoque es más tranquilo que el enfoque que se activa con el disparador.

El enfoque continuo se puede suspender brevemente mientras se memorizan los valores de medición. Para ello, el botón de zoom/bloqueo debe tener asignada la función **AF-L** o **AF-L + AE-L** (v. pág. 56).

Detener el proceso de enfoque continuo

- ▶ Presione el botón de zoom/bloqueo
 - La cámara guarda el ajuste de distancia.

Reiniciar el proceso de enfoque continuo

- ▶ Presione el botón de zoom/bloqueo
 - Se retomará el proceso de enfoque continuo.

MÉTODOS DE MEDICIÓN DE AUTOFOCO

El modo AF presenta diferentes métodos para la medición de la distancia. Un enfoque correcto se indica mediante un campo de medición verde y un enfoque no satisfactorio se indica con un campo de medición rojo.

Configuración de fábrica: **Matricial**



- ▶ En el menú principal, seleccione **Enfoque**
- ▶ Seleccione **Modo AF**
- ▶ Seleccione el ajuste deseado (**Matricial**, **Puntual**, **Campo**, **Seguimiento**, **Detección de caras**)

Nota

- El ajuste de distancia con AF puede fallar:
 - cuando la distancia al sujeto apuntado es demasiado grande (en modo macro) o demasiado pequeña
 - cuando el motivo no está suficientemente iluminado



MATRICIAL

Varios campos de medición se registran de forma totalmente automática.

PUNTUAL/CAMPO

Estos dos métodos de medición registran únicamente las partes del motivo situadas dentro de los correspondientes campos de medición AF. Los campos de medición se distinguen por un pequeño recuadro (medición de campo) o una cruz (medición puntual). Gracias al intervalo de medición especialmente reducido de la medición puntual es posible concentrarla en detalles muy pequeños del motivo. Para ello, el campo de medición AF se puede mover a otra posición. El rango de medición ligeramente mayor de la medición de campo es menos crítico al apuntar, pero permite una medición selectiva.

SEGUIMIENTO

Esta variante de la medición de campo ayuda a capturar sujetos en movimiento. Una vez capturado, el sujeto en el campo de medición permanece continuamente enfocado.

- ▶ Dirija el campo de medición al motivo deseado (desplazando la cámara o moviendo el campo de medición)
- ▶ Mantenga pulsado el disparador

o bien

- ▶ Presione el botón de zoom/bloqueo (si está asignado con la función **AF-L** o **AF-L + AE-L**)
 - El sujeto queda enfocado.
 - El campo de medición «sigue» al sujeto guardado, que permanece continuamente enfocado.

Nota

- Este método de medición enfoca continuamente, incluso cuando está ajustado el modo de AF **AFs**.

POSICIÓN DE INICIO DURANTE EL MODO DE SEGUIMIENTO

Configuración de fábrica: **Centro**

Puede determinar en qué posición debe iniciarse el seguimiento.

Centro	En el centro de la pantalla
Final	Posición final del último seguimiento
Principio	Posición de inicio del último seguimiento

- ▶ En el menú principal, seleccione **Enfoque**
- ▶ Seleccione **Pos. inicial seguim. AF**
- ▶ Seleccione el ajuste deseado
(**Final**, **Principio**, **Centro**)

DETECCIÓN DE ROSTROS

Con este método de medición, la Leica Q2 detecta las caras automáticamente en la imagen. Las caras capturadas en la distancia más corta se enfocan automáticamente. Si no se reconoce ninguna cara, se utilizará la medición de campo.





CONFIGURACIÓN RÁPIDA DE AF

La configuración rápida de AF permite cambiar rápidamente el tamaño del campo de medición durante la medición de campo.

La imagen del monitor permanece visible mientras se realizan los ajustes.

ACTIVAR LA CONFIGURACIÓN RÁPIDA DE AF

- ▶ Mantenga pulsado el monitor
 - Se mostrarán todas las indicaciones de ayuda.
 - Si utiliza el método de medición **Campo**/Detección de rostros, aparecerán dos triángulos rojos en ambas esquinas del campo de medición.



CAMBIAR EL TAMAÑO DEL CAMPO DE MEDICIÓN

(solo **Campo** y Detección de rostros)

- ▶ Gire la rueda selectora
- o bien
- ▶ Contraiga/extienda los dedos
 - El tamaño del campo de medición AF dispone de 3 niveles para ajustarlo.

FUNCIÓN ASISTENTE DE AF

AUMENTO EN EL MODO AF

La opción de aumento está disponible desde antes de iniciar una toma. En este caso, funciona como en el modo foto (v. pág. 87). Esta función no estará disponible mientras haya una grabación en curso.

LUZ AUXILIAR AF

La luz auxiliar AF no está activa en el modo de vídeo.

SEÑALES ACÚSTICAS DE CONFIRMACIÓN AF

Es posible confirmar la medición correcta de la distancia durante el modo AF mediante una señal acústica (v. pág. 65). Esta función no estará disponible mientras haya una grabación en curso.

DESPLAZAR EL CAMPO DE MEDICIÓN AF

Todos los métodos de medición AF permiten desplazar el campo de medición AF antes de realizar el enfoque. El enfoque continuo durante la toma (con **AFc**) también sigue al campo de medición AF.

- ▶ Presione el selector direccional en la dirección deseada o bien
- ▶ Toque el monitor en la ubicación deseada (con el AF táctil activado)

Notas

- El campo de medición permanece en la última posición usada para ese método de medición AF cuando se cambia de método de medición y cuando se apaga la cámara.
- Cuando se combina el método de medición de la exposición **Puntual** con los métodos de medición AF **Puntual** y **Campo** se acoplan los campos de medición. En este caso, la medición de la exposición se realiza en el punto indicado en el campo de medición AF, aunque este se desplace.

ENFOQUE MANUAL (MF)

El enfoque manual le ofrece un mayor control y una menor incidencia de defectos de ajuste que los modos AF.

- ▶ Mueva el anillo de enfoque fuera de la posición **AF** (manteniendo presionado el botón de desbloqueo de AF/MF)

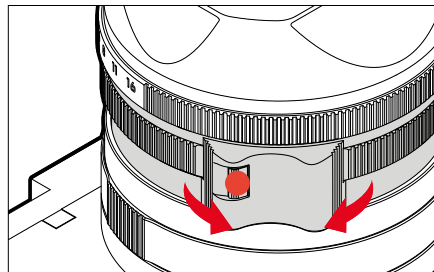

- ▶ Inicie la grabación
- ▶ Gire la anillo de enfoque para seleccionar el enfoque deseado

ASISTENTES DE MF

Para la medición manual de distancias existen a disposición los siguientes asistentes.

FOCUS PEAKING

Con el asistente de foco, los bordes de las partes del sujeto bien definidas se resaltan en color. Dicho color es ajustable.

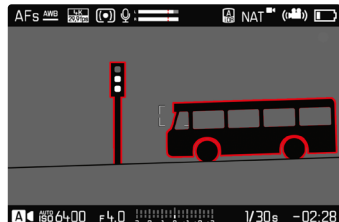

- ▶ En el menú principal, seleccione **Enfoque**
- ▶ Seleccione **Ayuda al enfoque**
- ▶ Seleccione **Focus Peaking**
- ▶ Seleccione el ajuste deseado (**Off**, **Rojo**, **Verde**, **Azul**, **Blanco**)
- ▶ Determine el encuadre de la imagen
- ▶ Gire el anillo de enfoque hasta que se encuentren marcadas las partes deseadas del motivo

Nota

- La identificación de partes de motivo representadas de forma nítida se basa en el contraste del motivo, es decir, las diferencias entre partes claras y oscuras. Como resultado, las partes del motivo con alto contraste pueden marcarse erróneamente, aunque no estén enfocadas.

AUMENTO EN EL MODO MF

La opción de aumento está disponible desde antes de iniciar una toma. En este caso, funciona como en el modo foto (v. pág. 89). Esta función no estará disponible mientras haya una grabación en curso.

FUNCIÓN MACRO

Con el dial de ajuste macro, el campo de trabajo para el ajuste de distancia se puede cambiar rápidamente desde el campo de distancia normal (30 cm hasta el infinito) al campo macro (17 cm a 30 cm). Tanto el modo AF como el MF son posibles en ambos campos.

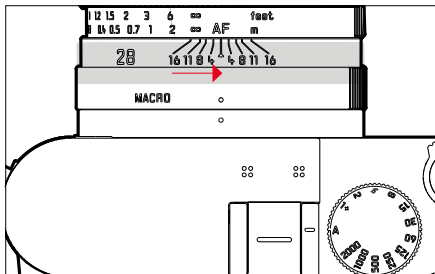

- ▶ Gire el dial de ajuste de macro hasta que el punto de alineación se encuentre junto a **MACRO**
 - Al cambiar los campos de distancia, también cambian las escalas de distancia del anillo de enfoque correspondientemente.

SENSIBILIDAD ISO

El ajuste ISO comprende un rango total de ISO 50 – 6400 y permite una adaptación conforme a las distintas situaciones.

Con el ajuste de la exposición manual, existe un mayor margen de movimiento para el empleo de la combinación deseada de velocidad de obturación/diafragma. No obstante, dentro de este ajuste automático también es posible establecer prioridades.

Configuración de fábrica: **ISO Automático**

VALORES ISO FIJOS

Los valores de ISO 50 a ISO 6400 se pueden seleccionar en 8 pasos.

- ▶ En el menú principal, seleccione **ISO**
- ▶ Seleccione el valor deseado

Nota

- Particularmente a valores ISO altos y el posterior procesamiento de imagen, se puede ver el ruido, así como las rayas verticales y horizontales, sobre todo en las áreas más grandes y uniformemente brillantes del motivo.

AJUSTES AUTOMÁTICOS

La sensibilidad se ajusta automáticamente al brillo externo o la combinación predeterminada de velocidades de obturación y diafragma. Junto con el modo automático con prioridad de apertura, esto amplía el margen del control automático de la exposición.

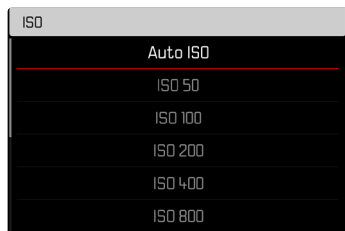

- ▶ En el menú principal, seleccione **ISO**
- ▶ Seleccione **Auto ISO**

LIMITAR EL RANGO DE AJUSTE

Se puede configurar un valor ISO máximo para reducir el rango de ajuste automático (**ISO máximo**). Además, también se puede establecer un tiempo máximo de exposición. Existen ajustes relacionados con la distancia focal (**1/f**, **1/(2f)**, **1/(3f)**, **1/(4f)**) y velocidades de obturación máximas fijas entre **1/2** s y **1/2000** s.

En el caso de los ajustes relativos a las distancias focales, la cámara conmuta a una sensibilidad superior cuando, debido a una luminosidad menor, la velocidad de obturación descendería por debajo del umbral respectivo configurado.

LIMITAR LOS VALORES ISO

Están disponibles todos los valores a partir de ISO 200.

Configuración de fábrica: **6400**

- ▶ En el menú principal, seleccione **Ajustes ISO autom.**
- ▶ Seleccione **ISO máximo**
- ▶ Seleccione el valor deseado

LIMITAR EL VELOCIDAD DE OBTURACIÓN

Configuración de fábrica: **1/(2f)**

- ▶ En el menú principal, seleccione **Ajustes ISO autom.**
- ▶ Seleccione **Tiempo de exposición máximo**
- ▶ Seleccione el valor deseado
(1/f, 1/(2f), 1/(3f), 1/(4f), 1/2000, 1/1000, 1/500, 1/250, 1/125, 1/60, 1/30, 1/15, 1/8, 1/4, 1/2)

Nota

- Cuando el ISO Automático está activado, se usará un ajuste automático del valor ISO para el ajuste de exposición. Dependiendo del modo de exposición seleccionado, los ajustes ISO interactúan con los ajustes automáticos de apertura o de velocidad de obturación.

BALANCE DE BLANCOS

El balance de blancos proporciona una reproducción cromática neutra bajo cualquier luz. Se basa en el ajuste previo en la cámara para reproducir un color particular como blanco.

Existen cuatro opciones disponibles:



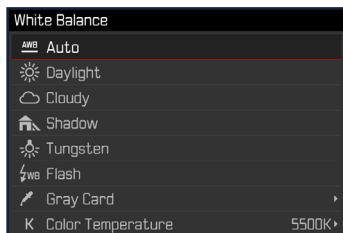

- control automático
- preajustes fijos
- ajuste manual por medición
- ajuste directo de la temperatura de color

Configuración de fábrica: **Auto**



CONTROL AUTOMÁTICO/AJUSTES PREDETERMINADOS

- **Auto**: para el control automático, que proporciona resultados neutros en la mayoría de las situaciones
- Varios preajustes fijos para las fuentes de luz más frecuentes:

 Sol	Para fotografiar exteriores con luz del sol
 Nublado	Para fotografiar exteriores con cielo nublado
 Sombra	Para fotografiar exteriores con el sujeto principal en la sombra
 Luz artificial	Para fotografiar el interior con luz (dominante) de bombillas incandescentes
 Flash	Para fotografiar con flash

- ▶ En el menú principal, seleccione **Balance de blancos**
- ▶ Seleccione el ajuste deseado



AJUSTE MANUAL POR MEDICIÓN

Carta de grises

Esta variedad de medición incluye a todas las tonalidades de color del campo de medición y, a partir de ellas, calcula un valor medio de grises.

- ▶ En el menú principal, seleccione **Balance de blancos**
- ▶  Seleccione **Carta de grises**
 - En la imagen del monitor aparecen:
 - la imagen sobre la base del ajuste automático del balance de blancos
 - un recuadro en el centro de la imagen

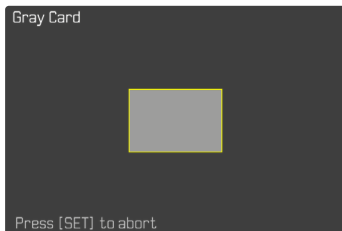

- ▶ Oriente el campo de medición hacia una superficie blanca o gris neutro
 - La imagen del monitor cambia de forma dinámica dependiendo de la superficie de referencia del recuadro.

Para realizar la medición

- ▶ Dispare
 - Se realizará la medición.

Para interrumpir la medición

- ▶ Presione el botón central

Nota

- Un valor determinado de esta forma quedará memorizado, es decir, se empleará para todas las tomas siguientes hasta que, o bien realice una nueva medición o bien se seleccione otro de los ajustes restantes de balance de blancos.

AJUSTE DIRECTO DE LA TEMPERATURA DE COLOR

Usted puede seleccionar valores entre 2000 y 11500 K (Kelvin). Esto le ofrece un intervalo muy amplio que comprende casi todas las temperaturas de color que suelen darse en la práctica y dentro del cual usted puede adaptar con mucha precisión la reproducción del color al color de luz existente o a sus preferencias personales.

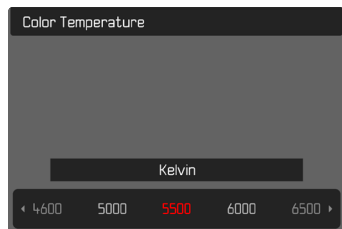

- ▶ En el menú principal, seleccione **Balance de blancos**
- ▶ Seleccione **Temperatura de color**
- ▶ Seleccione el valor deseado

EXPOSICIÓN

MÉTODOS DE MEDICIÓN DE LA EXPOSICIÓN

Se pueden seleccionar los siguientes métodos de medición de la exposición.

Configuración de fábrica: **Matricial**

- Puntual
- Pond. al centro
- Pond. altas luces
- Matricial

- ▶ En el menú principal, seleccione **Medición de exposición**
- ▶ Seleccione el método de medición deseado (**Puntual**, **Pond. al centro**, **Pond. altas luces**, **Matricial**)
 - El método de medición establecido se muestra en el encabezado de la pantalla del monitor.

Notas

- Las informaciones sobre la exposición (valor ISO, apertura, velocidad de obturación y balanza luminosa con la escala de compensación de la exposición) le proporcionan información sobre los ajustes necesarios para conseguir una exposición correcta.



PUNTUAL

Este método de medición se concentra solamente en una pequeña sección en el centro de la imagen. Cuando se combina el método de medición de la exposición **Puntual** con los métodos de medición AF **Puntual** y **Campo** se acoplan los campos de medición. En este caso, la medición de la exposición se realiza en el punto indicado en el campo de medición AF, aunque este se desplace.

POND. AL CENTRO

Este método tiene en cuenta todo el campo de imagen. Pero las partes del sujeto captadas en el centro son mucho más determinantes que las zonas marginales para el cálculo del valor de exposición.

MATRICIAL

Este método de medición se basa en el registro de varios valores medidos. Se utiliza un algoritmo para efectuar el cálculo conforme a la situación, y como resultado se obtiene un valor de exposición ajustado a la reproducción adecuada del sujeto principal adoptado.

POND. ALTAS LUCES

Este método tiene en cuenta todo el campo de imagen. No obstante, el valor de exposición se ajusta sobre las partes del motivo que tengan un valor de exposición superior a la media. De esta forma, se evita la sobreexposición de las partes más claras sin tener que medirlas directamente. Este método de medición es especialmente adecuado para motivos que tendrán un nivel de exposición claramente superior al del resto de la imagen (p.ej., personas con la luz de un foco) o que reflejan bastante más que la media (p.ej., ropa blanca).

Matricial	Pond. altas luces
	
	
	

MODOS DE EXPOSICIÓN

Existen cuatro modos de vídeo disponibles:

- Modo automático programado (**P**)
- Modo automático con prioridad de apertura (**A**)
- Modo automático con prioridad a la obturación (**S**)
- Ajuste manual - (**M**)

Estos cuatro modos «clásicos» se activan mediante los ajustes correspondientes en el dial de ajuste de velocidad de obturación y en el anillo de ajuste del diafragma. El requisito previo para poder utilizar **P**, **A**, **S** y **M** es haber configurado correspondiente la opción de menú **Modos Escena** (v. pág. 180). La opción de menú seleccionada **debe ser P-A-S-M**. Si en vez de eso, está seleccionado el modo **AUTO** que es completamente automático, este tendrá prioridad respecto a los ajustes realizados sobre los elementos físicos de control. Por lo tanto, el dial de ajuste de velocidad de obturación y el de ajuste de diafragma quedan deshabilitados.

Notas

- En todos los modos de exposición, las velocidades de obturación ajustables o disponibles en los ajustes automáticos dependen de la secuencia de imágenes seleccionada (**Resolución de vídeo**, v. pág. 144).

SELECCIONAR EL MODO DE FLASH

Los cuatro modos se activan automáticamente mediante estas combinaciones de ajustes:

	Ajuste en dial de ajuste de velocidad de obturación	Ajuste en anillo de ajuste del diafragma
P	A	A
A	A	ajuste manual (no A)
S	ajuste manual (no A)	A
M	ajuste manual (no A)	ajuste manual (no A)

- ▶ En el menú principal, seleccione **Modos Escena**
- ▶ Seleccione **P-A-S-M**
- ▶ Ajuste el dial de ajuste de velocidad de obturación a la posición correspondiente
- ▶ Ajuste el anillo de ajuste del diafragma a la posición correspondiente

AJUSTE TOTALMENTE AUTOMÁTICO DE LA EXPOSICIÓN - P

MODO AUTOMÁTICO PROGRAMADO – P

La exposición es controlada por el ajuste automático de la velocidad de obturación y apertura del diafragma.



- ▶ En el menú principal, seleccione **Modos Escena**
- ▶ Seleccione **P-A-S-M**
- ▶ Coloque el dial de ajuste de velocidad de obturación en la posición **A**
- ▶ Coloque el anillo de ajuste del diafragma en la posición **A**
- ▶ Ajuste la compensación de la exposición si es necesario
- ▶ Inicie la grabación

Nota

- El control automático de exposición tiene en cuenta todas las variaciones de brillo. Si esto no se desea, por ejemplo, al fotografiar paisajes y fondos, debe ajustar la velocidad de obturación manualmente.

AJUSTE SEMIAUTOMÁTICO DE LA EXPOSICIÓN - A/S

AUTOMÁTICO CON PRIORIDAD DE APERTURA - A

El ajuste automático con prioridad de apertura controla automáticamente la exposición de acuerdo con el diafragma especificado manualmente. Por lo tanto, es apropiado especialmente para tomas de vídeo en las que la profundidad de campo es un elemento decisivo de la configuración de imagen.

Con un valor de diafragma menor, puede reducir la profundidad de campo. De esta forma, la sección enfocada destaca más sobre el fondo que no está enfocado. Por el contrario, con un valor de diafragma superior, puede ampliar la profundidad de campo. Esto se recomienda cuando todo, desde el primer plano hasta el fondo, debe reproducirse con nitidez.

El ajuste de diafragma seleccionado se mantendrá constante durante la grabación.

- ▶ En el menú principal, seleccione **Modos Escena**
- ▶ Seleccione **P-A-S-M**
- ▶ Coloque el dial de ajuste de velocidad de obturación en la posición **A**
- ▶ Ajuste el valor de diafragma deseado
- ▶ Inicie la grabación



MODO AUTOMÁTICO CON PRIORIDAD A LA OBTURACIÓN - S

El modo automático con prioridad a la obturación controla la exposición de forma automática de acuerdo con la velocidad de obturación preseleccionada manualmente. La velocidad de obturación seleccionada se mantendrá constante durante la grabación.

- ▶ En el menú principal, seleccione **Modos Escena**
- ▶ Seleccione **P-A-S-M**
- ▶ Coloque el anillo de ajuste del diafragma en la posición **A**
- ▶ Ajuste la velocidad de obturación deseada
 - Con el dial de ajuste de velocidad de obturación: en pasos enteros
 - Con la rueda selectora: ajuste preciso en 1/3 niveles
- ▶ Inicie la grabación

Nota

- El ajuste preciso también se puede realizar en la pantalla de estado. Está será la única opción si se ha asignado a la rueda selectora la **Comp. exp.** (v. pág. 56).

AJUSTE MANUAL DE EXPOSICIÓN - M

Se recomienda el ajuste manual de la velocidad de obturación y de diafragma:

- para mantener constantes los ajustes de exposición en varias tomas
- para mantener constantes los ajustes de exposición durante una toma, especialmente en relación con los valores ISO fijos
- ▶ En el menú principal, seleccione **Modos Escena**
- ▶ Seleccione **P-A-S-M**
- ▶ Ajuste de forma manual la exposición deseada (con el dial de ajuste de velocidad de obturación o el anillo de ajuste del diafragma del objetivo)
 - La compensación de la exposición se realiza utilizando la escala de la balanza luminosa.
- ▶ Inicie la grabación

Indicaciones de la balanza luminosa:

	Exposición correcta
	Subexposición o sobreexposición para la medida que se muestra
	Subexposición o sobreexposición de más de 3 EV

Notas

- El dial de ajuste de velocidad de obturación deberá estar encastado en una de las velocidades de obturación grabadas.

AJUSTE DE LAS VELOCIDADES DE OBTURACIÓN

El ajuste de las velocidades de obturación se lleva a cabo en dos pasos.

1. Con el dial de ajuste de velocidad de obturación: en pasos enteros
2. Con la rueda selectora: ajuste preciso en 1/3 niveles

Dial de ajuste de velocidad de obturación	Rueda selectora
Todos los ajustes de 2 hasta 1000	Ajuste preciso de la velocidad de obturación en 1/3 de pasos EV, máximo $\pm 2/3$ EV
Ajuste en 1+	Velocidades de obturación más lentas que 1 s (0,6 s hasta a 120 s en incrementos de 1/3 EV)
Ajuste en 2000	Velocidades de obturación más lentas que 1/1000 s (1/1250 s hasta 1/40000 s en incrementos de 1/3 EV)

EJEMPLOS DE AJUSTES PRECISOS DE LA VELOCIDAD DE OBTURACIÓN

- Velocidad de obturación ajustada 1/125 s + gire la rueda selectora una posición hacia la izquierda = 1/100 s
- Velocidad de obturación ajustada 1/500 s + gire la rueda selectora dos posiciones hacia la derecha = 1/800 s

Notas

- El ajuste preciso también se puede realizar en la pantalla de estado. Está será la única opción si se ha asignado a la rueda selectora la **Comp. exp.** (v. pág. 56).
- La velocidad de obturación máxima seleccionable queda limitada por las frecuencias de imagen (**Resolución de vídeo**) disponibles.

CONTROL DE EXPOSICIÓN

COMPENSACIÓN DE LA EXPOSICIÓN

Se pueden ajustar valores de compensación de la exposición en el intervalo de ± 3 EV en pasos de 1/3 de EV.

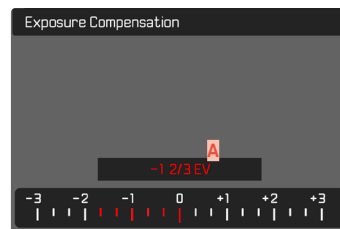

- A** Valor de compensación configurado (si la marca se encuentra en 0 = desactivado)



Por medio del control de la rueda selectora

- ▶ En el menú principal, seleccione **Configuración accesos rápidos**
- ▶ Seleccione **Asignación del dial**
- ▶ Seleccione **Comp. exp.**
- ▶ Ajuste el valor deseado con la rueda selectora

Mediante el control por menú

- ▶ En el menú principal, seleccione **Compensación de exposición**
 - En el monitor aparece una escala como submenú.
- ▶ Establezca el valor deseado en la escala
 - El valor establecido se muestra encima de la escala.
 - Mientras realiza el ajuste, puede observar el efecto sobre la imagen del monitor, que se vuelve correspondientemente más oscura o más clara.

Notas

- Mientras realiza el ajuste, puede observar el efecto sobre la imagen del monitor, que se vuelve correspondientemente más oscura o más clara.
- La compensación de la exposición ajustada se señala mediante una marca en la escala de compensación de la exposición en el pie de página (v. pág. 26).
- Se aplica los datos introducidos previamente en el caso de correcciones ajustadas. Se mantienen activos hasta que se reposicionan manualmente en **0**, en caso de que la cámara se haya apagado o encendido de nuevo.

TIPOS ESPECIALES DE TOMAS

ZOOM DIGITAL

Además del encuadre completo del Summilux 1:1.7/28 ASPH. existen otros tres tamaños de encuadre de imagen disponibles. Estos corresponden aproximadamente a distancias focales de 35 mm, 50 mm y 75 mm.

35 mm



50 mm

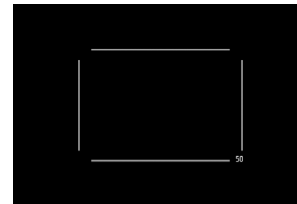

75 mm

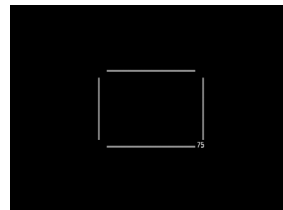

AJUSTE PERMANENTE

- ▶ En el menú principal, seleccione **Zoom digital**
- ▶ Seleccione el ajuste deseado

CAMBIAR EL NIVEL DE ZOOM DIRECTAMENTE

- ▶ Presione el botón de zoom/bloqueo
 - La pantalla mostrará un marco alrededor del encuadre que será visible en la toma.
 - Cada pulsación cambia entre 28 mm (pantalla completa), 35 mm, 50 mm y 75 mm.
 - El nivel ajustado permanece hasta el próximo cambio.

Notas

- Si el botón de zoom/bloqueo se ha asignado a otra función (acceso directo, v. pág. 56), el ajuste deseado debe seleccionarse a través del menú.
- Durante la grabación, se ampliará el fragmento seleccionado de la imagen del monitor.
- La calidad de la imagen puede disminuir si se usa un zoom digital.

REALIZACIÓN DE GRABACIONES CON EL MODO TOTALMENTE AUTOMÁTICO

Al igual que con las tomas con el modo automático programado (P), en el modo totalmente automático, la exposición se controla desde la cámara. El resto de factores relevantes para la exposición, como los valores ISO y la medición de la exposición, se controlan automáticamente.

- ▶ En el menú principal, seleccione **Modos Escena**
- ▶ Seleccione **AUTO**

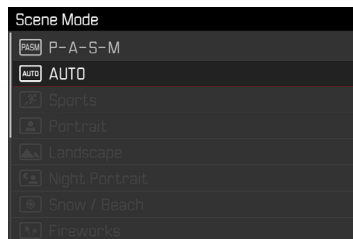

Notas

- El programa seleccionado permanece activado hasta que se selecciona otro, incluso después de apagar la cámara.
- Si se cambia el modo (foto/Vídeo), se restablecerá la opción de menú Modos de escena en **P-A-S-M**.
- La función de cambio de programa y algunas opciones de menú no están disponibles.
- El dial de ajuste de velocidad de obturación y el anillo de ajuste de diafragma no tienen ninguna función asignada.





MODO DE REPRODUCCIÓN (VÍDEO)

Con el modo de reproducción se muestran y gestionan las tomas almacenadas. Tanto el cambio entre el modo de toma y de reproducción como la mayoría de las acciones se pueden realizar mediante el control por gestos táctiles o por botón. Para obtener más información sobre los gestos táctiles disponibles, consulte la página 41.

Notas

- En el modo de reproducción las grabaciones no se giran automáticamente con el fin de utilizar siempre toda la superficie del monitor para la visualización.
- Es posible que los archivos que no se hayan creado con esta cámara no se puedan reproducir con ella.
- En algunos casos la imagen del monitor no tiene la calidad acostumbrada, o el monitor permanece en color negro y solamente indica el nombre del archivo.
- También puede cambiar al modo de toma en cualquier momento tocando el disparador en el modo de reproducción.
- Las grabaciones de video no se pueden ampliar.

CONTROLES EN EL MODO DE REPRODUCCIÓN

CONTROLES EN LA CÁMARA

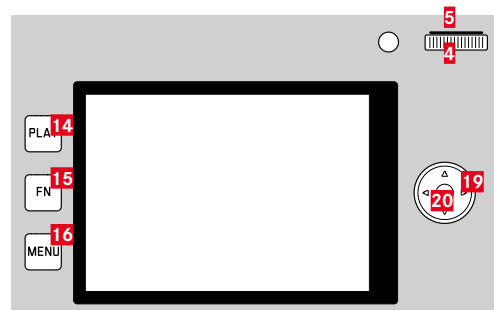

14 Botón **PLAY**

15 Botón **FN**

16 Botón **MENU**

4 Rueda selectora

5 Botón de rueda selectora

13 Botón de zoom/bloqueo

19 Selector direccional

20 Botón central

CONTROLES EN EL MONITOR

Los controles del monitor, por norma general, se pueden manejar de forma intuitiva con el control táctil. Pero, a menudo, también se pueden seleccionar presionando uno de los tres botones de la parte izquierda situados junto al monitor. Cuando aparecen en el encabezado, un símbolo junto al control señala el botón correspondiente. Cuando aparecen en el monitor, están ubicados directamente junto al botón correspondiente.

Por ejemplo, el icono de retorno se puede seleccionar ↶ de dos formas:

- tocando directamente el icono de retorno
- pulsando el botón correspondiente (el botón de la parte superior = botón **PLAY**)

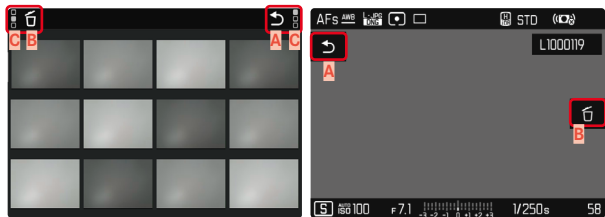

- A** Control «Retorno»
- B** Control «Eliminar»
- C** Muestra el botón correspondiente

INICIAR/DETERER EL MODO DE REPRODUCCIÓN

Por control táctil

- ▶ Deslice el dedo hacia arriba/abajo

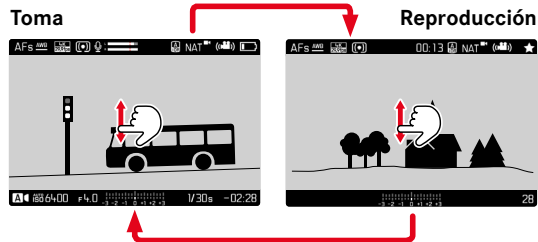

Por medio del control de botones

- ▶ Presione el botón **PLAY**
 - En el monitor aparecerá la información sobre la última toma que se haya guardado.
 - Si no hay ningún archivo (reproducibles) en la tarjeta de memoria insertada, aparecerá el mensaje: **No hay ninguna imagen válida que reproducir.**
 - Dependiendo de la pantalla actual, el botón **PLAY** desempeña diferentes funciones:

Situación inicial	Después de pulsar el botón PLAY
Reproducción en pantalla completa de una toma	Modo de toma
Reproducción de varias tomas pequeñas	Reproducción en pantalla completa de la toma



SELECCIONAR IMÁGENES/HOJAR

Las fotografías están dispuestas en una fila horizontal imaginaria. La imágenes se muestran en orden estrictamente cronológico. Si se alcanza un extremo de la serie de imágenes mientras se desplaza, la pantalla salta al otro extremo. Esto permite acceder a todas las imágenes desde ambas direcciones.

INDIVIDUAL

Por control táctil

- ▶ Deslice el dedo hacia la izquierda/derecha

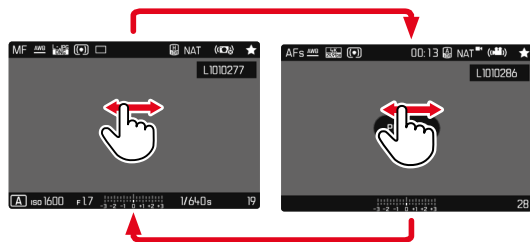

Por medio del control de botones

- ▶ Presione el botón izquierdo/derecho del selector direccional

CONTINUO

- ▶ Deslice el dedo hacia la izquierda/derecha y manténgalo en el borde de la pantalla
 - Las siguientes tomas se desplazan automáticamente.

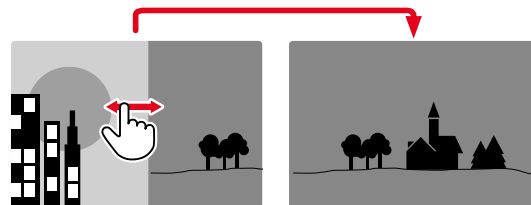

INDICACIONES DE INFORMACIÓN EN EL MODO DE REPRODUCCIÓN

Las grabaciones de video siempre se muestran con encabezado y pie de página así como con **PLAY**. No se muestran más indicaciones de ayuda.



Durante la reproducción de una toma de video se oculta toda la información.

VISUALIZACIÓN SIMULTÁNEA DE VARIAS TOMAS EN MINIATURA

Para una mejor visión general o para poder encontrar más fácilmente una toma buscada, es posible mostrar simultáneamente varias tomas reducidas en una pantalla de imágenes en miniatura. Existen pantallas de imágenes en miniatura de 12 y de 30 tomas.

PANTALLA DE IMÁGENES EN MINIATURA

Por control táctil

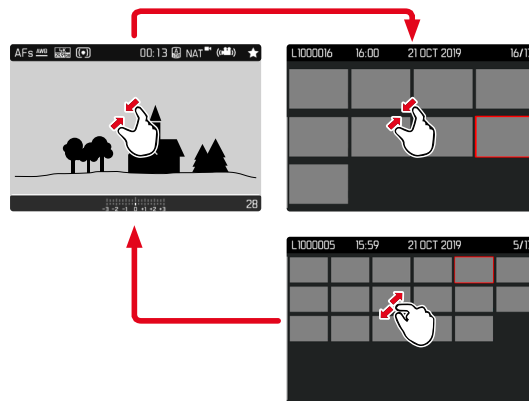

- ▶ Contraiga los dedos
 - La pantalla muestra 12 tomas y después 30 tomas.

Para visualizar más tomas

- ▶ Deslice el dedo hacia arriba/abajo

Por medio del control de botones

- ▶ Gire la rueda selectora a la izquierda
 - Se muestran 12 tomas simultáneamente. Al girar más, se pueden ver 30 imágenes simultáneamente.

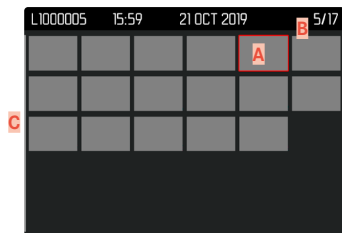
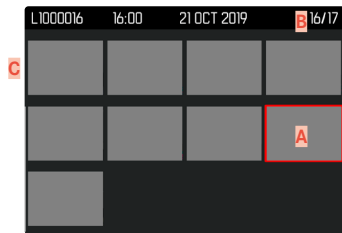

- A** Toma actualmente seleccionada
- B** Número de la toma seleccionada actualmente
- C** Barras de desplazamiento

Mediante un marco rojo se indica que una toma se encuentra seleccionada y que se puede visualizar.

Para navegar entre tomas

- ▶ Presione el selector direccional en la dirección deseada o bien
- ▶ Mantenga presionado el botón **PLAY** y gire la rueda selectora

Para ver la toma en tamaño normal

Por control táctil

- ▶ Extienda los dedos o bien
- ▶ Toque la toma que desee

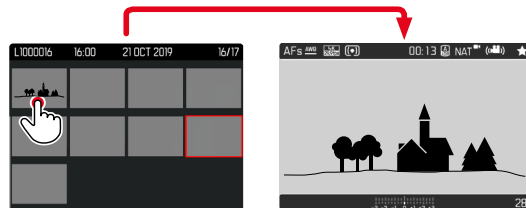

Por medio del control de botones

- ▶ Gire la rueda selectora hacia la derecha o bien
- ▶ Presione el botón de rueda selectora / botón **PLAY** / botón central

MARCAR/CLASIFICAR TOMAS

Las tomas se pueden marcar como favoritas para que sean más fáciles de encontrar o para facilitar la eliminación de varias tomas más tarde. La marcación es posible tanto en la vista normal como en las pantallas de imágenes en miniatura.

Para marcar tomas

- ▶ Presione el botón de función **4**
 - La toma queda marcada con una ★.
 - Con la visualización en tamaño normal, el símbolo aparece en el encabezado en el extremo derecho; con la pantalla de imágenes en miniatura, el símbolo aparece en la esquina superior izquierda de las imágenes reducidas.

Para quitar la marca

- ▶ Presione el botón de función **4**
 - La marca ★ desaparece.

ELIMINAR TOMAS

Existen varias posibilidades para eliminar tomas:

- eliminar tomas individuales
- eliminar varias tomas al mismo tiempo
- eliminar todas las tomas no marcadas / sin clasificar
- eliminar todas las tomas

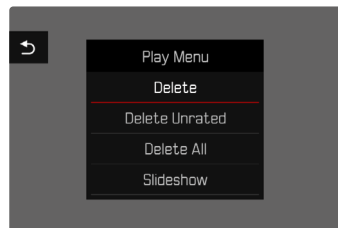

Importante

- Después de eliminar las tomas, ya no se pueden recuperar.



ACCESO RÁPIDO A LAS FUNCIONES DE BORRADO

Todas las funciones del menú de reproducción pueden asignarse al botón **FN**. Esto permite activar sus funciones de borrado más habituales solo tocando un botón.

Configuración de fábrica: **Eliminar una**

- ▶ Presione prolongadamente el botón **FN**
 - Aparecerá una lista con las funciones del menú de reproducción.



- ▶ Seleccione la función deseada
 - La función se asignará al botón **FN**.

Las descripciones que contienen los siguientes apartados tienen como base la configuración de fábrica.

Nota

- La función asignada no depende de la representación que se use en ese momento, de esta forma, por ejemplo, en una presentación a pantalla completa también se puede activar la vista general de eliminación. Esto no ocurre si el botón **FN** maneja un control del monitor (por ejemplo, en la pantalla de eliminación).

ELIMINAR TOMAS INDIVIDUALES

- ▶ Presione el botón **MENU**
- ▶ Seleccione **Eliminar** en el menú de reproducción
 - Aparece la pantalla de eliminación.



- ▶ Seleccione  el icono de eliminación (toque directamente en el icono o presione el botón central)
 - El LED parpadea durante el proceso de borrado. Esto puede tardar un momento.
 - A continuación, aparece la toma siguiente. Si no hay ninguna otra toma almacenada en la tarjeta, aparece el mensaje **No hay ninguna imagen válida que reproducir**.

Para cancelar el borrado y volver al modo de reproducción normal

- ▶ Seleccione  el ícono de retorno (toque directamente en el ícono o presione el botón **PLAY**)

Notas

- Solo se puede acceder a la pantalla de eliminación desde la pantalla de imágenes en miniatura presionando el botón **MENU**, ya que la función de menú **Eliminar** del menú de reproducción no está disponible en este contexto.
- Incluso cuando la pantalla de eliminación está activa, las funciones de desplazamiento y ampliación están siempre disponibles.

ELIMINAR MÚLTIPLES TOMAS

En una pantalla de eliminación con doce tomas reducidas, se pueden marcar varias tomas y luego eliminarlas a la vez. Dicha pantalla se puede abrir de dos maneras.

- ▶ Gire la rueda selectora a la izquierda
 - Aparece la pantalla de imágenes en miniatura.
- ▶ Presione el botón **MENU**
- ▶ En el menú de reproducción, seleccione **Eliminación múltiple**
 - Aparece la vista general de eliminación.

o bien

- ▶ Presione el botón **MENU**
- ▶ Seleccione **Eliminar** en el menú de reproducción
 - Aparece la pantalla de eliminación.
- ▶ Gire la rueda selectora a la izquierda
 - Aparece la vista general de eliminación.





En esta pantalla se puede seleccionar cualquier número de imágenes.

Seleccionar imágenes para eliminarlas

- ▶ Seleccione la imagen deseada
- ▶ Presione el botón central / botón de rueda selectora o bien
- ▶ Toque la toma que desee
 - Las tomas seleccionadas para su eliminación están marcadas con un icono rojo de eliminación .

Para borrar las tomas seleccionadas

- ▶ Seleccione  el icono de eliminación (toque directamente en el icono o presione el botón central)
 - Aparece la consulta **¿Desea eliminar todos los archivos seleccionados?**.
- ▶ Seleccione **Sí**

Para cancelar el borrado y volver al modo de reproducción normal

- ▶ Seleccione  el icono de retorno (toque directamente en el icono o presione el botón **PLAY**)

ELIMINAR TODAS LAS TOMAS

- ▶ Presione el botón **MENU**
- ▶ En el menú de reproducción, seleccione **Eliminar todo**

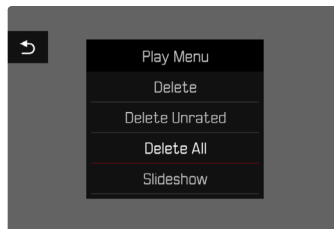

- Aparece la consulta **¿Desea eliminar todos los archivos?**.

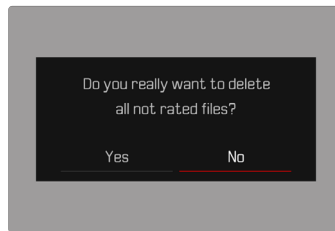

- ▶ Seleccione **Sí**

Nota

- Después de eliminar las tomas correctamente, aparece el mensaje **No hay ninguna imagen válida que reproducir**. Si la eliminación no funcionó correctamente, la toma original se volverá a mostrar. Al borrar varias tomas o la totalidad de ellas, puede aparecer temporalmente una pantalla de aviso debido al tiempo necesario para el procesamiento de los datos.

ELIMINAR TOMAS NO CLASIFICADAS

- ▶ Presione el botón **MENU**
- ▶ En el menú de reproducción, seleccionar **Eliminar no clasificada**

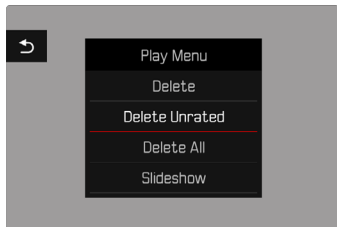

- Aparece la consulta **¿Desea en verdad borrar todos los archivos sin evaluar?**.
- ▶ Seleccione **Si**
- El LED parpadea durante el borrado. Esto puede tardar un momento. A continuación, aparece la siguiente toma marcada. Si no hay ninguna otra toma almacenada en la tarjeta, aparece el mensaje **No hay ninguna imagen válida que reproducir.**

PRESENTACIÓN DE DIAPOSITIVAS

En el modo de reproducción, se puede activar una función de presentación de diapositivas, en la que las tomas almacenadas se muestran automáticamente una tras otra. Puede elegir mostrar todas las imágenes (**Reproducir todas**), solo imágenes (**Solo fotografías**) o solo videos (**Solo videos**). En el caso de las fotos, puede elegir por cuánto tiempo deben mostrarse las tomas (**Duración**).

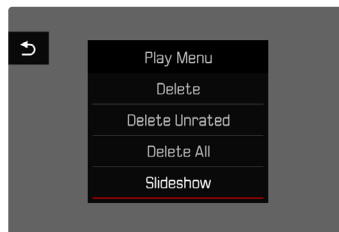

AJUSTE DE LA DURACIÓN

- ▶ Presione el botón **MENU**
- ▶ En el menú de reproducción, seleccione **Reproducción auto**
- ▶ Seleccione **Duración**
- ▶ Seleccione la duración deseada (**1 s**, **2 s**, **3 s**, **5 s**)

INICIAR PRESENTACIÓN DE DIAPOSITIVAS

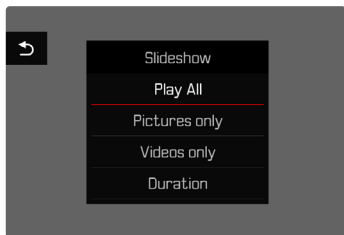

- ▶ Presione el botón **MENU**
- ▶ En el menú de reproducción, seleccione **Reproducción auto**
- ▶ Seleccione el ajuste deseado (**Reproducir todas**, **Solo fotografías**, **Solo videos**)
 - La presentación de diapositivas se inicia automáticamente con las tomas seleccionadas y se ejecuta en un bucle sin fin hasta que se finaliza.

FINALIZAR PRESENTACIÓN DE DIAPOSITIVAS

- ▶ Presione el botón **PLAY**
- o bien
- ▶ Toque el disparador
 - La cámara cambia al modo de funcionamiento respectivo.

Notas

- Hasta el comienzo de la reproducción, puede aparecer brevemente una pantalla intermedia durante la preparación de los datos.
- Los ajustes en **Duración** se conservan también después de apagar y volver a encender la cámara.
- Se puede acceder rápidamente a la función **Reproducción auto** mediante el botón **FN** (v. pág. 137).

REPRODUCCIÓN DE VÍDEOS

Si durante el modo de reproducción está seleccionada una grabación de vídeo, aparece **PLAY ▶** en el monitor.

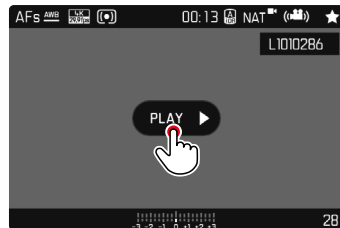

INICIAR LA REPRODUCCIÓN

- ▶ Presione el botón central
- o bien
- ▶ Toque en **PLAY ▶**

MOSTRAR LOS CONTROLES

Los controles se muestran cuando se detiene la reproducción.

Por control táctil

- ▶ Toque cualquier punto sobre el monitor

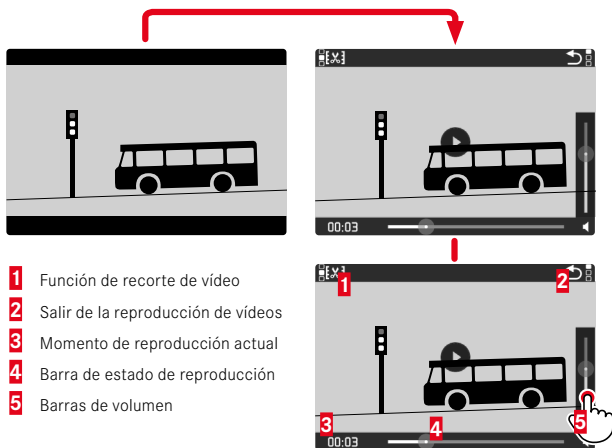

Por medio del control de botones

- ▶ Presione el botón central

Nota

- Los controles se apagan después de aproximadamente 3 s. Vuelva a tocar el monitor o presione los botones para volver a mostrarlos.

INTERRUMPIR LA REPRODUCCIÓN

- ▶ Toque cualquier punto sobre el monitor o bien
- ▶ Presione el botón central

CONTINUAR LA LECTURA

Por control táctil

Mientras los controles son visibles:

- ▶ Toque cualquier punto sobre el monitor

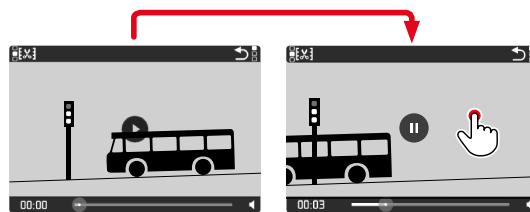

Por medio del control de botones

Mientras los controles son visibles:

- ▶ Presione el botón central

NAVEGAR HASTA EL PUNTO QUE DESEE

Mientras los controles son visibles:

- ▶ Toque la posición que desee sobre las barras de estado de reproducción

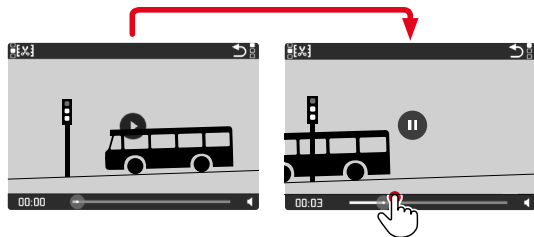

FINALIZAR LA REPRODUCCIÓN

Por control táctil

Mientras los controles son visibles:

- ▶ Toque el icono de retorno ↶

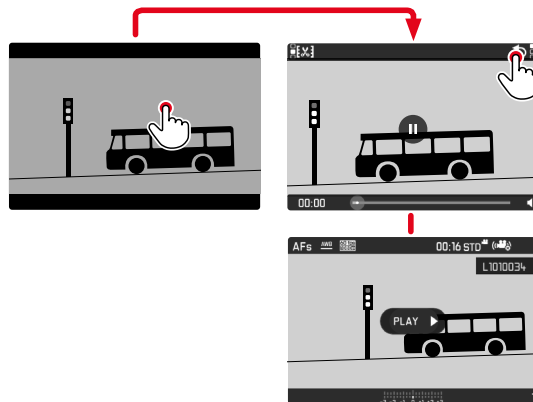

Por medio del control de botones

- ▶ Presione el botón **PLAY**

AJUSTAR EL VOLUMEN

Por control táctil

Mientras los controles son visibles:

- ▶ Toque el icono del volumen
- ▶ Toque la posición que desee sobre las barras de volumen

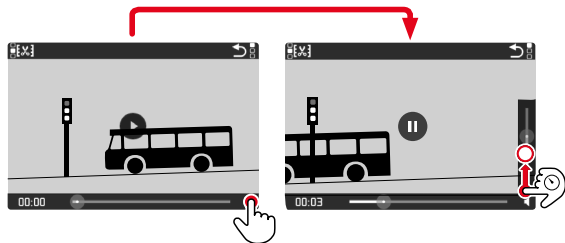

Por medio del control de botones

- ▶ Presione el botón superior/inferior del selector direccional
 - Aparece la barra de volumen.
- ▶ Presione el botón superior (más alto) o inferior (más bajo) del selector direccional

Nota

- En la posición más baja de la barra, el sonido está apagado, el icono de volumen cambia a .

EDITAR VÍDEOS

Por control táctil

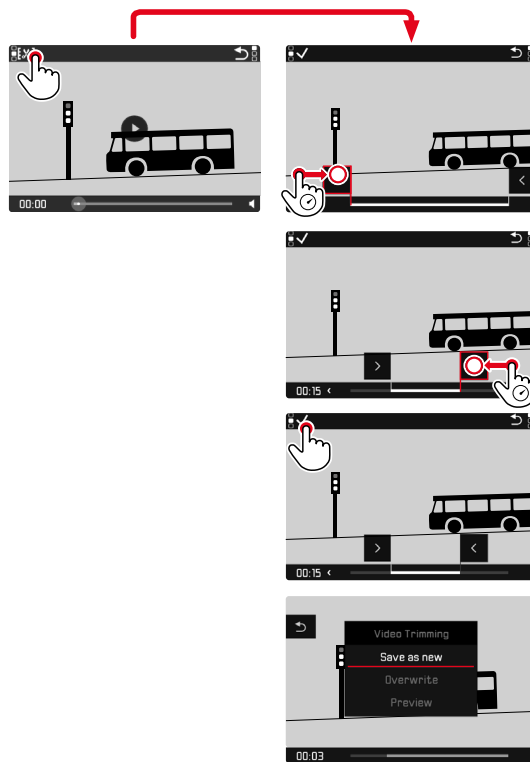

INICIAR LA FUNCIÓN DE EDICIÓN

- ▶ Presione el botón **FN**
 - Aparece la pantalla de recorte de video, la marca de edición izquierda está marcada en rojo (= activo).

CAMBIAR EL PUNTO DE CORTE ACTIVO

- ▶ Presione el botón izquierdo/derecho del selector direccional
 - El punto de corte seleccionado se marca en rojo (= activo).

DESPLAZAR EL PUNTO DE CORTE ACTIVO

- ▶ Gire la rueda selectora
 - En la parte inferior izquierda del pie de página, se muestra el momento seleccionado actualmente de cada punto de corte. En el fondo, aparece una imagen fija de la grabación en este momento.

EDITAR

- ▶ Presione el botón **FN** para confirmar la edición
 - Aparece el menú **Recorte de vídeo**.
- ▶ En el menú **Recorte de vídeo**, seleccione la función deseada (**Nuevo archivo**, **Sobrescribir**, **Vista previa**)

Nuevo archivo	El nuevo vídeo se guardará <u>adicionalmente</u> y el original también se conservará.
Sobrescribir	El nuevo video editado se guarda, el original se borra.
Vista previa	Se muestra el nuevo vídeo. No se guarda el nuevo vídeo ni se borra el original.

CANCELAR LA FUNCIÓN DE CORTE

La función de corte puede abortarse en cualquier momento siempre que no se haya realizado ninguna selección en el menú **Recorte de vídeo**.

- ▶ Presione el botón **PLAY**
 - Aparece la pantalla de inicio para la reproducción de vídeos.

Notas

- En los tres casos aparece temporalmente una pantalla de aviso debido al tiempo necesario para el procesamiento. Luego se mostrará el nuevo vídeo.
- Si selecciona **Nuevo archivo** no cambiará la numeración de las tomas existentes. El vídeo que se cree se añadirá al final de la lista.





OTRAS FUNCIONES

RESETEAR LA CÁMARA A LA CONFIGURACIÓN DE FÁBRICA

Con esta función, los ajustes de menú individuales se pueden restablecer todos a la vez a la configuración de fábrica respectiva. Si bien, es posible excluir los perfiles de usuario, la configuración de Wi-Fi y Bluetooth, así como la numeración de imágenes independientemente del restablecimiento.

- ▶ En el menú principal, seleccione **Resetear cámara**
 - Aparece la consulta **¿Volver a los ajustes predeterminados?**.
- ▶ Confirme (**Sí**) o rechace (**No**) el ajuste básico
 - Si selecciona **No**, el restablecimiento se cancelará y la pantalla volverá al menú principal. Si confirma con **Sí**, seguirán varias consultas para la configuración de restablecimiento opcional.
- ▶ Confirme (**Sí**) o rechace (**No**) el restablecimiento de los perfiles de usuario
- ▶ Confirme (**Sí**)/rechace (**No**) el restablecimiento de la configuración de Wi-Fi y Bluetooth
- ▶ Confirme (**Sí**) o rechace (**No**) el restablecimiento de la numeración de imágenes
 - Aparece la indicación **Por favor, reinicie la cámara.**
- ▶ Apague la cámara y vuelva a encenderla

Notas

- Tras el restablecimiento, deberá volver a ajustar la fecha y la hora y el idioma. Aparecerán las consultas de configuración correspondientes.
- El restablecimiento de la numeración de imágenes se puede realizar también por separado en la opción de menú **Resetear numeración de imágenes** (v. pág. 198).

ACTUALIZACIONES DE FIRMWARE

Leica trabaja permanentemente en el desarrollo y optimización de sus cámaras. Dado que muchas funciones de la cámara están controladas por software, es posible instalar posteriormente en la cámara mejoras y ampliaciones del volumen de funciones. Con este fin, Leica ofrece actualizaciones de firmware sin una periodicidad determinada y que se proporcionan en nuestra página web para su descarga.

Si ha registrado su cámara, Leica Camera AG le informará de todas las actualizaciones. Los usuarios de Leica FOTOS también recibirán automáticamente información sobre actualizaciones de firmware para sus cámaras Leica.

La instalación de actualizaciones de firmware puede realizarse de dos formas.

- Cómodamente a través de la aplicación Leica FOTOS (v. pág. 202)
- Directamente en el menú de la cámara

Para determinar qué versión de firmware está instalada

- ▶ En el menú principal, seleccione **Información de la cámara**
 - Junto con la opción de menú **Firmware** se mostrará la versión actual del Firmware.

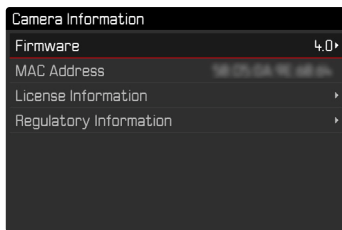

Si desea más información sobre el registro, sobre actualizaciones de firmware para su cámara y sobre posibles modificaciones y adiciones a las explicaciones contenidas en las instrucciones, consulte la «Zona para clientes» en:

<https://club.leica-camera.com>

REALIZAR ACTUALIZACIONES DE FIRMWARE

¡La interrupción de una actualización de firmware en curso puede provocar daños graves e irreparables en su equipo!

Durante la actualización del firmware debe tener en cuenta las siguientes indicaciones:

- ¡No apague la cámara!
- ¡No extraiga la tarjeta de memoria!
- ¡No extraiga la batería!

Notas

- Si la batería no está suficientemente cargada, aparecerá un mensaje de advertencia. En este caso, cargue primero la batería y repita después el proceso anteriormente descrito.
- En el submenú **Información de la cámara** encontrará otros símbolos / números de autorización específicos del país y del dispositivo.



PREPARATIVOS

- ▶ Cargue completamente la batería e insértela
- ▶ Elimine de la tarjeta de memoria todos los archivos de firmware que pueda haber
 - Se recomienda hacer una copia de seguridad de todas las imágenes de la tarjeta de memoria antes de formatearla en la cámara.
(Atención: ¡Pérdida de datos! Al formatear la tarjeta de memoria se pierden todos los datos existentes en ella.)
- ▶ Descargue el último firmware
- ▶ Guárdelo en tarjeta de memoria
 - El archivo del firmware debe guardarse en el nivel más alto de la tarjeta de memoria (no en una subcarpeta).
- ▶ Coloque la tarjeta de memoria en la cámara
- ▶ Encienda la cámara

ACTUALIZAR EL FIRMWARE DE LA CÁMARA

- ▶ Realice los preparativos
- ▶ En el menú principal, seleccione **Información de la cámara**
- ▶ Seleccione **Firmware**
- ▶ Seleccione **Iniciar Actualización**
 - Aparecerá una consulta con información sobre la actualización.
- ▶ Compruebe la información sobre la versión
- ▶ Seleccione **Sí**
 - Aparecerá la pregunta **¿Guardar perfiles en tarjeta SD?**.
- ▶ Seleccione **Sí/No**
 - La actualización se inicia automáticamente.
 - Durante el proceso, parpadea el LED de estado.
 - Una vez el proceso finalice correctamente, aparecerá la notificación correspondiente para forzar el reinicio.
- ▶ Apague la cámara y vuelva a encenderla

Nota

- Tras el reinicio, deberá volver a ajustar la fecha y la hora y el idioma. Aparecerán las consultas de configuración correspondientes.





LEICA FOTOS

La cámara se puede controlar de forma remota con un teléfono inteligente o tableta. Para ello, primero debe estar instalada la aplicación «Leica FOTOS» en el dispositivo móvil. Además, Leica FOTOS ofrece una gran variedad de otra funciones útiles:

- Geotiquetado para imágenes
- Transmisión de archivos
- Instalar actualizaciones de firmware

- ▶ Escanee el siguiente código QR con el dispositivo móvil



o bien

- ▶ Instale la aplicación desde Apple App Store™/Google Play Store™

VINCULAR

PRIMERA CONEXIÓN CON EL DISPOSITIVO MÓVIL

La conexión se establece a través de Bluetooth. La primera vez que se conecte a un dispositivo móvil, debe emparejar la cámara con el dispositivo móvil.

EN EL DISPOSITIVO MÓVIL

- ▶ Active el Bluetooth
- ▶ Inicie la aplicación Leica FOTOS
- ▶ Seleccione el modelo de cámara

EN LA CÁMARA

- ▶ En el menú principal, seleccione **Leica FOTOS**
- ▶ Seleccione **Bluetooth**
 - El Bluetooth se activará.
- ▶ Seleccione **Vinculación**
- ▶ Siga las instrucciones en Leica FOTOS
 - La cámara se agrega a la lista de dispositivos conocidos.
 - Si la conexión se realiza correctamente, aparecerán en el monitor los iconos «Bluetooth» y «GPS».

Notas

- El proceso de emparejamiento o vinculación puede tardar unos minutos.
- El emparejamiento se debe hacer solo una vez en cada dispositivo móvil. Tras el proceso, el dispositivo se agrega a la lista de dispositivos conocidos.
- Al realizar tomas con una conexión existente a Leica FOTOS, los datos de posición se determinan automáticamente a través del GPS y se escriben en los datos Exif.



VINCULAR CON UN DISPOSITIVO CONOCIDO

EN EL DISPOSITIVO MÓVIL

- ▶ Active el Bluetooth
- ▶ Inicie la aplicación Leica FOTOS
- ▶ Seleccione el modelo de cámara

EN LA CÁMARA

- ▶ En el menú principal, seleccione **Leica FOTOS**
- ▶ Seleccione **Bluetooth**
- ▶ Seleccione **On**
 - La función Bluetooth se activa.
 - La cámara se conecta automáticamente al dispositivo móvil.

Notas

- Si hay varios dispositivos conocidos dentro del alcance, la cámara se conecta automáticamente al dispositivo que responde primero. No es posible configurar un dispositivo móvil preferido.
- Si se ha conectado al dispositivo incorrecto, la conexión se debe interrumpir y volver a establecer.

INTERRUMPIR LA CONEXIÓN

Cuando ya no sea necesaria la conexión con un dispositivo móvil, es recomendable finalizar la conexión WLAN establecida en la cámara.

- ▶ En el menú principal, seleccione **Leica FOTOS**
- ▶ Seleccione **Bluetooth**
- ▶ Seleccione **Off**

ELIMINAR UN DISPOSITIVO CONOCIDO DE LA LISTA

Por tanto, se recomienda eliminar los dispositivos raramente conectados de la lista de dispositivos conocidos para evitar conexiones no deseadas.

- ▶ En el menú principal, seleccione **Leica FOTOS**
- ▶ Seleccione **Eliminar**
- ▶ Seleccione el dispositivo deseado
 - En el monitor aparecerá la consulta de seguridad.
- ▶ Seleccione **Sí**

Nota

- Para volver a conectar un dispositivo eliminado a la cámara, es necesario volver a emparejar.

ENCONTRAR LA DIRECCIÓN MAC

Puede encontrar la dirección MAC de la Leica Q2 en el menú de la cámara.

- ▶ En el menú principal, seleccione **Información de la cámara**



CONTROL REMOTO DE LA CÁMARA

El control remoto le permite capturar fotos y videos, ajustar la configuración para grabar y transferir datos a su dispositivo móvil. En Leica FOTOS puede encontrar una lista de las funciones disponibles y las instrucciones de funcionamiento.

ACTIVACIÓN/DESACTIVACIÓN REMOTA DE LA CÁMARA

Cuando esta función está habilitada en la cámara, es posible activar de forma remota la cámara que está apagada o en modo de espera. Para ello, Bluetooth debe estar activado.

- ▶ En el menú principal, seleccione **Leica FOTOS**
- ▶ Seleccione **Activ/desact. remota**
- ▶ Seleccione **On**
 - La cámara busca dispositivos conocidos y se conecta automáticamente a ellos.

Notas importantes

- La activación/desactivación remota funciona incluso si la cámara se apaga con el interruptor de alimentación principal.
- La activación accidental de la cámara por activación remota puede provocar tomas no deseadas y un alto consumo de energía.
- Si su dispositivo móvil no está conectado actualmente o la función Bluetooth del dispositivo móvil está desactivada, un dispositivo de terceros puede acceder a la cámara en el caso de que ya se hubiera conectado anteriormente. Esto puede permitir a otros el acceso no autorizado a sus datos o funciones de la cámara.

Solución

- Active la función poco antes de usar la cámara.
- Después del uso previsto, apague siempre la función de inmediato.



CUIDADOS/ALMACENAMIENTO

Si no va a utilizar la cámara durante un largo período de tiempo, se recomienda:

- Apague la cámara
- Extraiga la tarjeta de memoria
- Retire la batería (después de aprox. 2 meses, la hora y fecha introducidas se pierden)

CARCASA DE LA CÁMARA

- Dado que toda suciedad se convierte de inmediato en caldo de cultivo para microorganismos, debe mantener su equipo esmeradamente limpio.
- Limpie la cámara solo con un paño suave y seco. La suciedad rebelde se debe humedecer primero con un detergente altamente diluido y a continuación se debe eliminar con un trapo seco.
- Si entran en contacto con la cámara gotas de agua salada, humedezca un paño suave con agua potable, escúrralo bien y limpie con él la cámara. A continuación séquela bien con un paño seco.
- Para eliminar manchas y huellas dactilares, limpie la cámara con un paño limpio libre de pelusas. Un tipo de suciedad más gruesa acumulada en los rincones de la carcasa de la cámara de difícil acceso se puede eliminar con un pequeño pincel. Al hacerlo, nunca tocar las láminas del obturador.
- Guarde la cámara preferiblemente en un estuche cerrado y acolchado, para que no tenga abrasión con nada y esté protegida del polvo.
- Guarde la cámara en un lugar seco, suficientemente ventilado y protegido de altas temperaturas y de la humedad. Si se utiliza la cámara en un entorno húmedo, antes de guardarla debe estar totalmente libre de humedad.

- Para evitar la formación de hongos, no guarde la cámara un tiempo prolongado en un estuche de piel.
- Los estuches fotográficos que se hayan mojado durante el uso deben vaciarse para evitar que su equipamiento resulte dañado por la humedad y los posibles residuos de productos de curtido del cuero.
- Todos los cojinetes de movimiento mecánico y las superficies de rodadura de su cámara están lubricados. Si la cámara no se usa durante un tiempo prolongado, debe dispararse varias veces cada tres meses para evitar que la grasa se seque. También es conveniente mover y usar de vez en cuando todos los otros controles.
- Como protección contra hongos, en caso de uso en zonas tropicales de clima húmedo y cálido, es conveniente exponer el equipo fotográfico lo más posible al sol y al aire. Solo se recomienda guardarlo en recipientes o estuches herméticos si se utiliza adicionalmente un desecador como p. ej. gel de sílice.

OBJETIVO

- Para eliminar el polvo de las lentes exteriores del objetivo, normalmente basta la utilización de un pincel fino de cerdas suaves. Pero si estuvieran más sucias, pueden limpiarse pasándoles con cuidado un paño suave, muy limpio y que esté exento con toda seguridad de cuerpos extraños, en movimientos circulares del interior hacia afuera. Para este propósito, se recomiendan los paños de microfibra que están disponibles en tiendas de fotografía y ópticas y se almacenan en una funda protectora. Se pueden lavar a temperaturas de hasta 40 °C, no obstante no debe usarse suavizante ni deben plancharse. No utilizar paños para limpiar gafas impregnados de sustancias químicas, ya que podrían dañar el cristal del objetivo.
- Mediante filtros UVA incoloros se puede conseguir una protección óptima de las lentes delanteras en condiciones desfavorables (por

ejemplo, arena, salpicaduras de agua salada). Sin embargo, debe tenerse en cuenta que en determinadas situaciones a contraluz y en caso de grandes contrastes, pueden provocar, como cualquier filtro, reflejos no deseados.

- Las tapas del objetivo protegen también el objetivo de la lluvia y del contacto no intencionado con los dedos.
- Todos los cojinetes de movimiento mecánico y las superficies de rodadura de su objetivo están lubricados. Si el objetivo no se usa durante un tiempo prolongado, el anillo de enfoque y el anillo de ajuste del diafragma se deben mover de vez en cuando para evitar que se sequen los puntos de lubricación.

VISOR/MONITOR

- Si se forma humedad de condensación sobre o dentro de la cámara, debe desconectarla y dejarla a temperatura ambiente durante aprox. 1 hora. La humedad de condensación desaparecerá por sí sola cuando se haya equilibrado la temperatura ambiente y la temperatura de la cámara.

BATERÍA

- Las baterías de iones de litio deben almacenarse solo en estado parcialmente cargado, es decir, ni descargadas por completo ni cargadas completamente. El estado de carga se muestra con el correspondiente indicador en el monitor. Si se va a almacenar durante mucho tiempo, la batería debería cargarse dos veces al año durante aprox. 15 minutos para evitar la descarga total.

TARJETAS DE MEMORIA

- Por motivos de seguridad, las tarjetas de memoria deben guardarse en la caja antiestática correspondiente.
- No almacene las tarjetas de memoria donde estén expuestas a altas temperaturas, a la radiación solar directa, a campos magnéticos o a descargas estáticas. Saque la tarjeta de memoria si no va a utilizar la cámara durante un largo intervalo de tiempo.
- Se recomienda formatear la tarjeta de memoria ocasionalmente, ya que durante el borrado se producen fragmentaciones que pueden bloquear cierta capacidad de memoria.

SENSOR

MAPEO DE PÍXELES

Con el tiempo, aparecen píxeles defectuosos en el sensor de imagen de las cámaras digitales. La cámara equilibra automáticamente los píxeles defectuosos gracias a la compensación con la información obtenida de los píxeles de alrededor. Para ello, es necesario identificar y registrar los píxeles defectuosos mediante un procedimiento conocido como mapeo de píxeles. Este procedimiento se lleva a cabo de forma automática cada dos semanas. En caso necesario, esta función puede activarse de forma manual.

- ▶ En el menú principal, seleccione **Mapeo de píxeles**
- ▶ Seleccione **Sí**
 - Se realizará el mapeo de píxeles. Esto puede tardar un momento.
 - Aparece la indicación **Por favor, reinicie la cámara.**
- ▶ Apague la cámara y vuelva a encenderla

Nota

- Esta función no está disponible si el sensor está caliente.

PREGUNTAS MÁS FRECUENTES

Problema	Causa posible o a examinar	Sugerencia para la resolución del problema
Problemas con la batería		
La batería se vacía muy rápidamente	La batería está demasiado fría	Calentar la batería (por ejemplo, en el bolsillo del pantalón) e insertarla justo antes de realizar la toma
	Batería demasiado caliente	Dejar enfriar la batería
	Ajuste muy alto del brillo del monitor o del visor electrónico	Reducir el brillo
	Modo de ahorro de energía no activo	Activar Apagado automático
	Modo AF permanentemente activo	Elegir otro modo
	Conexión WLAN permanente	Desactivar WLAN si no se usa
	Uso permanente del monitor (por ejemplo, el modo Live View)	Desactivar la función
	La batería se cargó muchas veces	La batería ha alcanzado el final de su vida Sustituir la batería
	Tracking AF con el AFc activado	Usar AFs o MF
Vista previa de las fotografías tomadas (Reprod. automática) activa	Desactivar la función	
El proceso de carga no comienza	Orientación de la batería o conexión del cargador incorrectas	Verificar orientación y conexión
El proceso de carga dura mucho tiempo	Batería demasiado fría o demasiado caliente	Cargar la batería a temperatura ambiente
Indicador de carga iluminado, aunque la batería no se está cargando	Suciedad en los contactos de la batería	Limpiar los contactos solo con un paño suave y seco
	La batería se cargó muchas veces	La batería ha alcanzado el final de su vida Sustituir la batería
Problemas con la cámara		
La cámara se apaga repentinamente	Batería vacía	Cargar o sustituir la batería
La cámara no se enciende	Batería vacía	Cargar o sustituir la batería
	La batería está demasiado fría	Calentar la batería (por ejemplo, en el bolsillo del pantalón)
Inmediatamente después de encenderla, la cámara se apaga de nuevo	Batería vacía	Cargar o sustituir la batería
La cámara se calienta	Aumento de calor al realizar grabaciones de video de alta resolución (4K) o con la función de disparo continuo con DNG	Esto no implica ninguna anomalía, dejar enfriar la cámara en caso de sobrecalentamiento
La cámara no reconoce la tarjeta de memoria	Tarjeta de memoria no compatible o defectuosa	Cambiar la tarjeta de memoria
	Tarjeta de memoria formateada incorrectamente	Formatear la tarjeta de memoria en la cámara (Atención: ¡Posible pérdida de datos!)

Menús e indicaciones		
El visor electrónico está oscuro	Brillo del visor electrónico demasiado bajo	Ajustar el brillo del visor electrónico
La indicación no aparece en español	-	En el menú Language , seleccione Español
El visor electrónico está oscuro	Conmutación entre EVF y LCD configurado de forma errónea	Seleccione el ajuste adecuado
Imagen del visor desenfocada		Comprobar el ajuste de dioptrías; si es necesario, adaptar el ajuste de dioptrías
Monitor demasiado oscuro o demasiado brillante/ ilegible	Brillo configurado incorrectamente	Ajustar el brillo del monitor
	Ángulo de visión insuficiente	Mirar el monitor verticalmente si es posible
	Sensor de luminosidad tapado	Asegúrese de que el sensor de luminosidad no está tapado
No aparece el menú Favorites	El menú favoritos no contiene entradas	Agregar al menos una función
Live View se detiene de repente o no se inicia	Excesivo calentamiento de la cámara por alta temperatura ambiente, duración excesiva del modo Live View, de filmación de películas o del disparo continuo	Dejar enfriar la batería
El brillo en el modo Live View no se refleja en las tomas	Los ajustes de brillo del monitor no tienen efecto alguno en las tomas	Si es necesario, ajustar la configuración de brillo
	La previsualización de la exposición no está activa	Activar la función
Tras tomar una fotografía, no se reduce el número de fotografías restantes	La toma ocupa poco espacio de almacenamiento	Esto no implica ninguna anomalía, el número de imágenes restantes es aproximado
Toma		
En el monitor / visor aparece ruido al presionar el disparador hasta el primer punto de resistencia	La ganancia se incrementa como ayuda para la composición fotográfica cuando el sujeto está poco iluminado y la apertura es reducida	Esto no implica ninguna anomalía, las tomas no se ven afectadas por ello
El monitor / visor se apaga después de un tiempo muy corto	Configuración de ahorro de energía activa	Cambiar la configuración si es necesario
La pantalla se apaga tras disparar / el monitor oscurece tras la toma	El flash se carga después de la toma, por lo que el monitor se apaga mientras tanto	Esperar hasta que el flash esté cargado
El flash no se dispara	El flash no se puede utilizar con la configuración actual	Tenga en cuenta la lista de ajustes compatibles con la función de flash
	Batería vacía	Cargar o sustituir la batería
	Presionar el disparador mientras el flash todavía se está cargando	Esperar hasta que el flash esté completamente cargado
	Función de obturador electrónico seleccionada	Ajustar la configuración
	Bracketing de exposición automático o modo de disparo continuo activo	Ajustar la configuración

El destello no ilumina todo el motivo	Motivo fuera del alcance del flash	Acercar el motivo al alcance del flash
	El flash está oculto	Comprobar que el destello del flash no quede oculto por los dedos u objetos
La cámara no dispara / El disparador está deshabilitado / No se puede fotografiar	Tarjeta de memoria llena	Sustituir tarjeta de memoria
	Tarjeta de memoria no formateada	Reformatear la tarjeta de memoria (¡Atención: posible pérdida de datos!)
	Tarjeta de memoria protegida contra escritura	Desbloquear la protección contra escritura en la tarjeta de memoria (pequeña palanca en el lado de la tarjeta de memoria)
	Suciedad en los contactos de la tarjeta de memoria	Limpiar los contactos con un paño suave de algodón o lino
	Tarjeta de memoria dañada	Sustituir tarjeta de memoria
	Sobrecalentamiento del sensor	Dejar enfriar la cámara
	La cámara se ha apagado automáticamente (Apagado automático)	Volver a encender la cámara si es necesario, desactivar el apagado automático
	Los datos de toma se transfieren a la tarjeta de memoria y el búfer está lleno	Esperar
	La función de reducción de ruido se activa (por ejemplo, después de tomas nocturnas con un tiempo de exposición prolongado)	Esperar o desactivar reducción de ruido
	Batería vacía	Cargar o sustituir la batería
	Cámara procesando una toma	Esperar
La numeración de fotos se ha agotado	Consulte el apartado «Gestión de datos»	
La imagen no se enfoca automáticamente	AF no está activado	Activar AF
No hay detección de rostros/ no se detectan las caras	Cara cubierta (gafas de sol, gorro, pelo largo, etc.)	Retirar los objetos que estorban
	La cara ocupa muy poco espacio en la imagen	Cambiar composición fotográfica
	Cara inclinada u horizontal	Mantener la cara recta
	La cámara se sostiene torcida	Sostener la cámara recta
La cámara elige el objeto / motivo equivocado	La cara está mal iluminada	Emplear el flash, mejorar la iluminación
	El objeto seleccionado erróneamente se halla más cerca del centro de la imagen que el objeto principal	Cambiar la sección de la imagen o tomar una foto usando el bloqueo de enfoque
No es posible realizar una toma continua	El objeto erróneamente seleccionado es una cara	Desactivar la detección de rostros
	Cámara recalentada, por tanto, función temporalmente desactivada para su protección	Dejar enfriar la cámara
La imagen en el monitor aparece con ruido	Función de intensificación de la luz del monitor en un entorno oscuro	Esto no implica ninguna anomalía, las tomas no se ven afectadas por ello

El almacenamiento de las tomas lleva mucho tiempo	Habilitada la reducción de ruido para exposición prolongada	Desactivar la función
	Tarjeta de memoria lenta insertada	Utilice una tarjeta de memoria adecuada
Balance de blancos manual no es posible	Motivo demasiado oscuro o demasiado brillante	
La cámara no enfoca	Parte del motivo deseado demasiado cerca de la cámara	Seleccionar el modo macro
	Parte del motivo deseado muy lejos	Salir del modo macro
	Motivo no apto para AF	Utilizar bloqueo del enfoque / memorización del bloqueo del enfoque o seleccionar el enfoque manual
Campo de medición AF resaltado en rojo cuando AF está activo, imágenes borrosas	Enfoque sin éxito	Intentar enfocar de nuevo
Ningún campo de medición AF seleccionable	El anillo de enfoque no está en la posición AF	Coloque el anillo de enfoque en la posición AF
	Está seleccionado el control automático de enfoque o la detección de rostros en el modo AF	Elegir otro controlador
	Uno de los modos escena está activado	Seleccione el ajuste P-A-S-M en Modos Escena
	Reproducción de imagen activa	Desactivar reproducción de imagen
	Cámara en espera	Presione el disparador hasta el primer punto de resistencia
La luz auxiliar AF no se enciende	La cámara está en el modo de grabación de video	Cambiar el modo
	Función no activa	Activar AF
Grabaciones de vídeos		
No es posible realizar una grabación de vídeo	Cámara recalentada, por tanto, función temporalmente desactivada para su protección	Dejar enfriar la cámara
La grabación de video se detiene sola	Alcanzada la duración máxima de una toma individual	
	La velocidad de escritura de la tarjeta de memoria es demasiado baja para la resolución / compresión de video seleccionada	Insertar otra tarjeta de memoria o cambiar el método de almacenamiento
Reproducción y gestión de tomas		
Las tomas seleccionadas no pueden ser eliminadas	Algunas de las tomas seleccionadas son de solo lectura	Eliminar la protección contra escritura (con el dispositivo con el que se protegió originalmente)
La numeración de archivos no comienza por 1	Ya existen fotos en la tarjeta de memoria	Consulte el apartado «Gestión de datos»
Faltan los ajustes de fecha y hora o son incorrectos	La cámara no se ha utilizado durante mucho tiempo (especialmente sin la batería)	Insertar una batería cargada y repetir la configuración
La fecha y hora en las fotos no son correctas	Hora configurada incorrectamente	Ajustar correctamente la hora Atención: cuando la cámara no se utiliza durante mucho tiempo o se guarda con una batería vacía, los ajustes de hora se pierden

No se desea ver la fecha y hora en las fotos	Configuración ignorada	No se puede eliminar a posteriori Si es necesario, desactivar la función
Faltan tomas o están dañadas	La tarjeta de memoria se retiró mientras la indicación de disponibilidad estaba parpadeando	No retirar la tarjeta mientras la indicación de disponibilidad parpadea. Cargar la batería.
	El formato de la tarjeta está defectuoso o dañado	Reformatear la tarjeta de memoria (Atención: ¡Posible pérdida de datos!)
La última toma no se visualiza en el monitor	Vista previa no activa	Activar el Reprod. automática
Parte de mis escenas de vídeo no aparecen completas en imagen	Diferencia de la relación de aspecto entre la cámara y el medio de reproducción	Ajustar la relación de aspecto adecuada en la cámara
Calidad de la imagen		
Imagen demasiado clara	Sensor de luz oculto al realizar la toma	Al disparar, asegúrese de que el sensor de luz está despejado
Ruido de imagen	Tiempos de exposición largos (> 1 s)	Activar la función de reducción de ruido para tomas con exposición prolongada
	Sensibilidad ISO ajustada demasiado alta	Reducir la sensibilidad ISO
Colores no naturales	Balance de blancos no configurado o incorrecto	Ajustar el balance de blancos a la fuente de luz o ajustar manualmente
Manchas blancas redondas, similares a las pompas de jabón	Fotografía con flash en entornos muy oscuros: reflejos de partículas de polvo	Apagar el flash
Imágenes borrosas	Objetivo sucio	Limpiar el objetivo
	El objetivo se bloquea	Mantener los objetos alejados del objetivo
	La cámara se movió durante la toma	Utilizar flash
		Fijar la cámara en un trípode Utilizar velocidades de obturación más rápidas
Función macro	Seleccionar el modo correspondiente	
Imágenes sobreexpuestas	Flash activo incluso en entornos luminosos	Cambiar modo de flash
	Fuente de luz fuerte en la imagen	Evitar fuente de luz fuerte en la imagen
	La luz (media) de fondo entra dentro del objetivo (incluso la de fuentes de luz fuera del rango de la toma)	Utilice el parasol o cambie el motivo
	Se ha seleccionado un tiempo de exposición demasiado largo	Seleccione un tiempo de exposición corto
Falta nitidez / estabilizador de imagen no funciona	Toma sin flash en entorno oscuro	Usar trípode
Imagen granulosa o con ruidoso	Sensibilidad ISO ajustada demasiado alta	Reducir la sensibilidad ISO
Rayas horizontales	Toma con obturador electrónico bajo fuentes de luz, tales como una lámpara fluorescente o una lámpara LED	Intentar velocidades de obturación más rápidas

Colores y brillos distorsionados	Toma con fuentes de iluminación artificial o brillo extremo	Hacer balance de blancos o seleccionar ajustes de iluminación apropiados
No se muestran imágenes	No hay una tarjeta de memoria	Inserte la tarjeta de memoria
	Las tomas se han realizado con otra cámara	Transferir las tomas para visualizarlas en otro dispositivo
No aparece ninguna imagen	Se ha cambiado el nombre de archivo de la imagen con una computadora	Utilice un software adecuado para transferir imágenes desde el ordenador a la cámara
Calidad de vídeo		
Grabaciones de vídeo con parpadeo/bandas	Interferencia de la fuente de luz causada por una iluminación artificial	Para Formato / Resolución de vídeo , seleccione una velocidad de secuencia de imágenes diferente (que coincida con la frecuencia de red de corriente alterna local)
Ruido de cámara en grabaciones de vídeo	Diales de ajuste accionados	Si es posible, no utilizar diales de ajuste durante la grabación de vídeo
Falta sonido durante la reproducción de vídeo	Volumen de reproducción demasiado bajo	Subir el volumen de reproducción
	Micrófono obstruido al grabar	Al grabar, mantener el micrófono despejado
	Altavoces obstruidos	Mantener los altavoces despejados durante la reproducción
	Micrófono desactivado al grabar	Encender el micrófono
Parpadeo o rayas horizontales en los vídeos	Los sensores CMOS muestran este fenómeno en fuentes de luz, tales como lámparas LED o tubos fluorescentes	Esto puede mejorarse seleccionando manualmente una velocidad de obturación fija (p. ej., 1/100 s)
Smartphone/WLAN		
La conexión WLAN se interrumpe	La cámara se desactiva al sobrecalentarse (función de protección)	Dejar enfriar la cámara
No se puede emparejar con un dispositivo móvil	El dispositivo móvil ya ha sido emparejado con la cámara	En el dispositivo móvil, borre el registro de la cámara almacenado en la configuración de Bluetooth y repetir el emparejamiento
La conexión con el dispositivo móvil o la transferencia de imágenes no funcionan	Dispositivo móvil demasiado lejos	Reducir la distancia
	Perturbación debido a otros dispositivos próximos (teléfonos móviles o microondas)	Aumentar la distancia a las fuentes de interferencia
	Interferencia producida por otros dispositivos móviles en las proximidades	Volver a establecer la conexión o eliminar los demás dispositivos móviles
	El dispositivo móvil ya está conectado a otro dispositivo	Comprobar la conexión
La cámara no aparece en la pantalla de configuración WLAN del dispositivo móvil	El dispositivo móvil no reconoce la cámara	Apagar y encender la función WLAN en el dispositivo móvil

ESTRUCTURA DEL MENÚ

ACCESO DIRECTO DINÁMICO

Configuraciones disponibles ●

Configuración de fábrica ●

	Menú Favoritos	Botón FN	Botón de rueda selectora	Página
Modo de disparo	● ●	●	●	82
Disparo a intervalos	●	●	●	108
Bracketing de exposición	●	●	● ●	110
Autodisparador	●	● ●	● ●	111
Enfoque	● ●	●	●	76, 81, 83-90, 154, 162-168
Modo de enfoque	● ●	●	●	83, 162
Modo AF	●	●	●	84, 163
Ayuda al enfoque	●			89, 168
Ampliación autom.		●	●	89
Focus Peaking		●	●	89, 168
Pos. inicial seguim. AF	●			85, 165
Medición de exposición	● ●	● ●	● ●	96, 173
Compensación de exposición	●	● ●	●	106, 110, 178
ISO	●	●	● ●	91, 169
Ajustes ISO autom.	●	●	●	92, 170
Balance de blancos	●	● ●	● ●	93, 171
Carta de grises	●	●	●	94, 172
Temperatura de color		●	●	95, 173
Formato de archivo de foto	●	● ●	● ●	66

	Menú Favoritos	Botón FN	Botón de rueda selectora	Página
Ajustes JPG	●			67-69
Resolución JPG	●	●	●	67
Estilos de imagen	● ●	●	●	67
iDR	●	●	●	70
Modos Escena	●	● ●	● ●	98-100, 113-117, 175-177, 180
Zoom digital	●	●	●	112, 179
Estabilización óptica imagen	●	●	●	70
Obturador electrónico	●	●	●	95
Ajustes de flash	●	●	●	121-123
Previsu. exposición	●	●	●	103
Perfil de usuario	● ●	● ●	● ●	57-59
Formato / Resolución de vídeo	●	●	●	144-145
Ajustes de vídeo	●			148-149
Ganancia del micrófono		●	●	148
Estilos de vídeo	●			146-147
Asistentes de toma				77-80, 155-157
Ajustes de pantalla	●			62-64
EVF-LCD	●	●	●	62
Brillo LCD	●			63
Brillo EVF	●			63
Frecuencia de imagen EVF	●			64
Reprod. automática				141

	Menú Favoritos	Botón FN	Botón de rueda selectora	Página
Configuración accesos rápidos	●			54-56
Editar favoritos	●			54
Asignación del dial	●	●	●	56, 106, 178
Botón de zoom/bloqueo	●	●	●	56, 105
Leica FOTOS	● ●	● ●	●	202
Editar nombre del archivo				73, 152
Restablecer numeración de imágenes				74, 153
Ahorro de energía				61, 64
Señal acústica				65
Configuración del modo de reprod.				130, 140
Formatear tarjeta	●	●	●	71, 150
Aumento *		●	●	87, 90

* La función **Aumento** solo está disponible mediante el acceso directo y no se puede acceder a ella a través del menú principal.

ACCESO RÁPIDO ESTÁTICO	Pantalla de estado	Botón de zoom/bloqueo	Rueda selectora	Página
Compensación de exposición			● ●	106, 110, 178
Zoom digital		● ●		112, 179
Memorización de valores de medición (AF-L + AE-L, AE-L, AF-L)		●		56, 85, 105, 163-164
Modo de enfoque	●			83, 162
Modo AF	●			84, 163
Modo de disparo*	●			82
Ganancia del micrófono**	●			148
Estilos de imagen*	●			67
Estilos de vídeo**	●			146-147
Perfil de usuario	●			57-59
Medición de exposición	●			96, 173
Balance de blancos	●			93, 171
Formato de archivo de foto*	●			66
Formato / Resolución de vídeo**	●			144-145
Leica FOTOS	●			202

* solo en el modo **FOTO**

** solo en el modo **VÍDEO**

ÍNDICE DE PALABRAS CLAVE

4K 145

A

Acceso rápido54, 55, 214
 Accesorios 3
 AE-L 104
 AFc.....83, 162
 AF-L 104
 AF/MF, conmutación..... 83
 AFs.....83, 162
 AF táctil.....76, 154
 Ahorro, energía61
 Ajuste color, monitor..... 64
 Ajuste de distancia.....83, 162
 Ajuste de distancia, automático83, 162
 Ajuste de distancia, manual88, 167
 Ajuste de las velocidades de obturación 101, 178
 Ajuste, guardar el 57
 Ajuste manual de exposición.....100, 177
 Ajustes básicos, cámara 60
 Ajustes básicos, toma (foto)..... 66
 Ajustes básicos, toma (vídeo)..... 144
 Ajustes color, EVF 64
 Akademie, Leica.....233
 Alcance del suministro..... 2
 Almacenamiento 206
 Ampliación, modo de toma (vídeo)166, 168
 Apagado, automático61, 64

Apagado, cámara 36
 Apagado, monitor..... 64
 App 202
 A (Prioridad de apertura)..... 99, 176
 Archivos RAW..... 66
 Asistente de enfoque89, 168
 Atajos de teclado 55
 Atención al cliente..... 232
 Aumento, función auxiliar MF..... 89
 Aumento, modo de reproducción (foto)..... 133
 Aumento, modo de toma (foto).....87, 89
 Autodisparador 111
 Autofoco83, 162
 Automático, exposición 99, 176
 Aviso legal..... 4

B

Balance de blancos93, 171
 Barras de información..... 78, 156
 Batería, capacidad 28
 Batería, carga..... 31
 Batería, indicaciones..... 9, 12, 207
 Bloque numérico..... 49
 Botón central 39
 Botón de rueda selectora39, 55
 Botón de zoom/bloqueo 40, 56
 Botón FN55, 214
 Botón PLAY 40
 Bracketing de exposición110

Brillo, EVF.....	63
Brillo, monitor.....	63

C

C4K.....	145
Cámara, resetear	198
Cambiar, modo de funcionamiento.....	127, 160, 183
Cargador	10, 30
Carpeta, crear nueva.....	74, 153
Carpetas	72, 151
Clasificar, toma (vídeo).....	187
Clipping.....	79, 129, 185
Combinación de velocidad de obturación/diafragma.....	98, 175
Compensación de dioptrías.....	35
Compensación de la exposición.....	56, 106, 178
Compensación de la exposición, flash	123
Conexión, dispositivos móviles	202
Configuración básica para las tomas (foto)	66
Configuración básica para las tomas (vídeo)	144
Configuración de fábrica	198
Configuración rápida de AF	86
Confirmación AF	65, 81, 158
Contacto, Leica.....	232
Continuo, disparo.....	107
Contraste, propiedades de la imagen (foto).....	67
Contraste, propiedades de la imagen (vídeo)	146
Control por menú.....	42
Control remoto.....	204
Control táctil	41, 76, 154

Correa de transporte	10, 30
Cuidados.....	206

D

Datos sin procesar	66
Datos técnicos	226
Designación de los componentes.....	22
Detección de rostros.....	86, 165
Diafragma	98, 175
Dial de ajuste de velocidad de obturación.....	38
Disparador	37
Disparar	37
Disparo a intervalos	108
Disparo continuo.....	107
Distancia, métodos de medición	84, 163
DNG	66

E

Efecto de digiscoping	113
Efecto miniatura	114
Eliminación.....	6
Eliminar, perfiles de usuario	57, 59
Eliminar, tomas (foto)	136
Eliminar, tomas (vídeo)	187
Encendido, cámara	36
Enfoque.....	83
Enfoque, automático	83, 162
Enfoque, manual	88, 167
Escala	51

Espacio de color.....	69
Estabilización de la imagen, foto	70
Estabilización de la imagen, vídeo	149
Estabilización óptica imagen	70
Estado de carga, cargador	31
Estado de carga, monitor	28
Estilos de imagen	68, 69
Estilos de vídeo	146
Estructura de las carpetas	72, 151
Estructura de los archivos.....	72, 151
EVF (visor electrónico)	64
Exposición.....	95, 173
Exposición, manual	100, 177
Exposición, métodos de medición.....	96, 173
Exposición, modos de funcionamiento.....	98, 175
Exposición prolongada.....	102

F

Favoritos, menú.....	46, 54, 214
Favoritos, tomas (foto)	136
Favoritos, tomas (vídeo)	187
Fecha	51, 60
FHD.....	145
Firmware	14, 198
Flash	117
Flash, ajuste.....	119, 120
Flash, alcance	122
Flash, compensación de la exposición	123
Flash, control del.....	121
Flashes, compatibles.....	117

Flash, medición de la exposición.....	119
Flash, modo	120
Flash, momento de encendido del flash	121
Flash, sincronización del	121
Focus peaking.....	89, 168
Formatear, tarjeta de memoria.....	71, 150
Formato de archivo	66, 144
Formato de vídeo	144
Fotografías en blanco y negro (foto).....	68
Full HD	145
Funcionamiento silencioso.....	65
Función de asistente	77, 155
Función de asistente, MF	89, 168
Funciones auxiliares, AF.....	81, 87, 158, 166
Función T	102

G

Garantía	15
Gestión de datos.....	71, 150

H

HDR	110, 117
Histograma.....	80, 157
Hora	51, 60
Horizonte	79, 156
HSS.....	120

I

Idioma del menú.....	60
iDR.....	71, 150

Indicaciones.....	24, 26, 77, 155	Marcar, tomas (foto).....	136
Indicaciones de ayuda.....	77, 155	Marcar, tomas (vídeo).....	187
Indicaciones de seguridad.....	8	Máximo, tiempo de exposición.....	102
Indicaciones informativas.....	77, 78, 155	Medición de campo.....	84, 164
Indicaciones reguladoras	5	Medición de la exposición, flash	119
Indicador de nivel.....	79, 156	Medición matricial, enfoque.....	84, 164
Información de la cámara.....	198	Medición matricial, exposición.....	97, 174
Información general	12	Medición ponderada al centro	97, 174
Inserción/extracción de la batería	32	Medición puntual, enfoque.....	84, 164
Interruptor principal	36	Medición puntual, exposición.....	97, 174
ISO Automático.....	92, 170	Medición TTL.....	117, 119
ISO, sensibilidad.....	91, 169	Memorización de valores de medición	56, 104
J		Menú de barras	50
JPG.....	66	Menú principal	46
L		Método de medición, AF	84, 163
Language	60	Método de medición, exposición.....	96, 173
Legal, aviso	4	MF.....	88, 167
Leica Akademie.....	233	Micrófono.....	148
Leica Customer Care.....	232	Modo AF	83, 84, 162, 163
Leica FOTOS.....	7, 202	Modo automático con prioridad a la obturación.....	100, 177
Lupa.....	89	Modo automático programado	99, 176
Luz auxiliar AF	81, 87, 158	Modo de ahorro de energía.....	61
M		Modo de disparo	82, 107, 108
Macro.....	91, 169	Modo de enfoque.....	83, 162
M (ajuste manual de exposición)	100, 177	Modo de funcionamiento, cambiar.....	160
Manejo personalizado	54	Modo de reproducción (foto).....	126
Mapeo de píxeles	207	Modo de reproducción (vídeo)	182
		Modo de toma (foto).....	82
		Modo de toma (Vídeo).....	160
		Modo de vídeo	160

Modo, exposición.....	98, 175
Modo, flash.....	120
Modos Escena.....	113
Modo stand-by.....	61
Momento de encendido del flash.....	121
Momento de sincronización.....	121
Monitor.....	62
Monitor, ajuste.....	62
Monocromo (Foto).....	68
Monocromo (Vídeo).....	147
MOV.....	144
MP4.....	144

N

Navegación por el menú.....	43, 47
Nitidez, propiedades de la imagen (foto).....	67
Nitidez, propiedades de la imagen (vídeo).....	146
Nombre, archivo.....	72, 73, 151, 152
Nombre, carpeta.....	72, 151
Nombre de archivo.....	73, 152
Numeración imagen.....	72, 151

O

Objetivo.....	9, 206
Obturador electrónico.....	65, 95
Optimización de las zonas oscuras.....	70, 149

P

Paisaje.....	115
Panorama.....	115

Pantalla, ajuste.....	62
Pantalla de estado.....	24, 26, 44
Pantalla de menús.....	42
Pantalla, Stand-by.....	64
Parasol.....	34
Perfil de color.....	68
Perfiles de información.....	77, 155
Perfiles de usuario.....	57
Personalizar controles.....	55
Piezas, Información general.....	22
P (modo automático programado).....	99, 176
Ponderación altas luces, exposición.....	97, 174
Preguntas más frecuentes.....	208
Presentación de diapositivas.....	141, 191
Previsualización de la exposición.....	103
Prioridad de apertura.....	99, 176
Problema.....	208
Prolongada, exposición.....	102
Propiedades de la imagen.....	67

R

Rango dinámico inteligente.....	70, 149
Recambios.....	3
Recorte, vídeo.....	195
Reducción del ruido del aire.....	148
Reducción de ruido.....	99, 102
Rejilla.....	78, 156
Relaciones de aspecto (vídeo).....	145
Reparación.....	232
Reproducción automática.....	130, 141, 191

Reproducción, automática	141
Reproducción del color, EVF	64
Reproducción del color, monitor	64
Reproducción, vídeo	192
Resetear, cámara	198
Resolución de problemas	208
Resolución (Foto)	67
Resolución (Vídeo)	145
Restablecer numeración de imágenes.....	74, 153
Retrato	113
Rueda selectora	38, 56
Ruido del obturador electrónico.....	65

S

Saturación cromática, propiedades de la imagen (foto).....	67
Saturación cromática, propiedades de la imagen (vídeo)	146
SD, tarjeta.....	10, 13, 33, 71, 150, 207
Seguimiento.....	85, 164
Selector direccional	39
Señal de advertencia.....	65
Señales acústicas	65
Sensibilidad ISO.....	91, 169
Sensibilidad, sensor de ocular.....	63
Sensor.....	10, 13
Serie de tomas	107, 108, 110
Servicio.....	232
Shift	56
Short Cut (acceso rápido)	54, 55
Silencioso	65

Simulación de exposición.....	103
Sin ruido.....	65
Smartphone	202
Sonido.....	65, 195
Sonidos.....	65
S (prioridad a la obturación).....	100, 177
Submenú.....	47

T

Tarjeta de grises.....	94, 172
Tarjeta de memoria	10, 13, 33, 71, 150, 207
Teclado	49
Temperatura de color.....	95, 173
Tiempo de exposición máximo	102
Timelapse.....	108, 132
Toma, clasificar (vídeo).....	187
Toma, eliminar (foto).....	136
Toma, eliminar (vídeo)	187
Toma, marcar (foto)	136
Toma, marcar (vídeo).....	187
Tomas, clasificar (foto)	136
Tomas en blanco y negro (vídeo)	147
Tomas, Intervalo de	108
Toma, valorar (foto)	136
Transferencia de datos.....	75, 153

U

Update, Firmware.....	14, 198
-----------------------	---------

V

Valor ISO fijo	91, 169
Valor ISO, máximo.....	92, 170
Velocidad de obturación	56, 98
Velocidad de secuencia de imagen	145
Vídeo.....	160, 192
Vista previa	141
Volumen, señales acústicas	65
Volumen, Vídeo	195

W

Wi-Fi/WLAN.....	7
-----------------	---

Z

Zebra.....	79
Zona horaria.....	61
Zonas claras, propiedades de la imagen (foto)	68
Zonas claras, propiedades de la imagen (vídeo)	146
Zonas oscuras, propiedades de la imagen (foto)	68
Zonas oscuras, propiedades de la imagen (vídeo)	146
Zoom digital	56, 112, 179

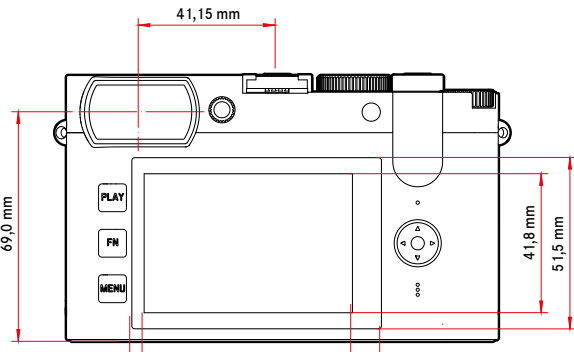
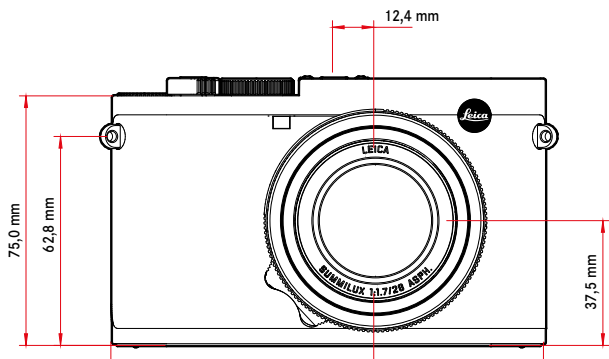
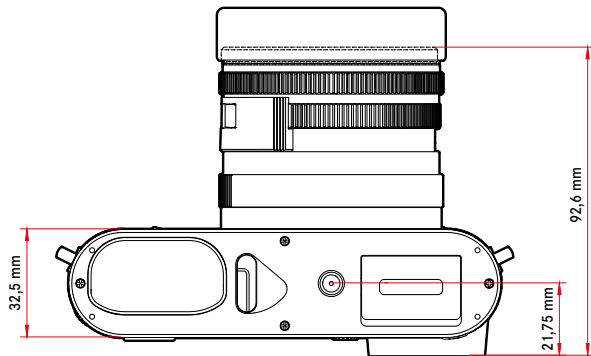
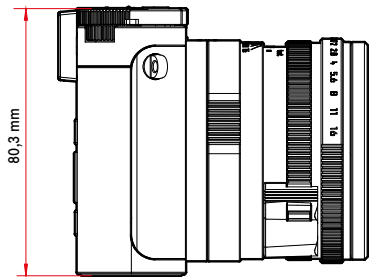

CÁMARA**Denominación**

Leica Q2

Tipo de cámara

Cámara compacta digital de 35 mm

Nº de tipo

4889

N.º de pedido

19 050 EU/JP/US, 19 051 ROW (negro)

Memoria intermedia

DNG™: 14 tomas

JPG: 25 tomas

Medios de almacenamiento

Tarjetas de memoria UHS-II (recomendada), UHS-I, SD-/SDHC-/SDXC

Material

Carcasa completamente metálica: magnesio fundido bajo presión, forro de cuero

Grado de protección IP52

Condiciones de uso

De 0 a +40 °C

Interfaces

Zapata para accesorios ISO con contactos adicionales de control para unidades de flash Leica

Rosca para trípode

A 1/4 DIN 4503 (1/4") de acero inoxidable en la base

Peso

aprox. 637 g (sin batería), aprox. 718 g (con batería)

SENSOR**Tamaño del sensor**

50,4 MP total /47,3 MP efectivos

Procesador

Leica Maestro Serie (Maestro III)

Filtro

Filtro de color RGB, filtro UV/IR, sin filtro de paso bajo

Formatos de archivos

Foto: DNG™ (datos sin procesar), DNG + JPG, JPG (DCF, Exif 2.31)

Vídeo: MP4, MOV

Resolución de foto

DNG™	8368 x 5584 píxeles (46,7 MP)
JPG	8368 x 5584 píxeles (46,7 MP) 6000 x 4000 píxeles (24 MP) 4272 x 2848 píxeles (12,2 MP)

Tamaño de archivo

DNG™: aprox. 84,4 MB

JPG: depende de la resolución y el contenido de la imagen

Vídeo: Duración máx.: 29 min. Tamaño máx. de archivo: 96 GB

Profundidad de color

DNG™: 14 bits

JPG: 8 bits

Espacio de color

Foto: sRGB, ECI-RGB v2.0, Adobe RGB

Vídeo: sRGB

Resolución de vídeo

	Resolución
C4K (17:9)	4096 x 2160
4K (16:9)	3840 x 2160
Full HD (16:9)	1920 x 1080

Vídeo-velocidad de secuencia de imagen/Tasa de bits

MOV	MOV C4K			
	29,97fps	4:2:2 / 10 bit	ALL-I	400 Mbps
	25 fps	4:2:2 / 10 bit	ALL-I	400 Mbps
	24 fps	4:2:2 / 10 bit	ALL-I	400 Mbps
	MOV 4K			
	29,97fps	4:2:2 / 10 bit	ALL-I	400 Mbps
	25 fps	4:2:2 / 10 bit	ALL-I	400 Mbps
	23,98 fps	4:2:2 / 10 bit	ALL-I	400 Mbps
	MOV FHD			
	29,97fps	4:2:2 / 10 bit	ALL-I	200 Mbps
MP4	MP4 C4K			
	24 fps	4:2:0 / 8 bit	Long GOP	100 Mbps
	MP4 4K			
	29,97fps	4:2:0 / 8 bit	Long GOP	100 Mbps
	25 fps	4:2:0 / 8 bit	Long GOP	100 Mbps
	24 fps	4:2:0 / 8 bit	Long GOP	100 Mbps
	MP4 FHD			
	59,94fps	4:2:0 / 8 bit	Long GOP	28 Mbps
	50 fps	4:2:0 / 8 bit	Long GOP	28 Mbps
	29,97fps	4:2:0 / 8 bit	Long GOP	20 Mbps
	25 fps	4:2:0 / 8 bit	Long GOP	20 Mbps
	23,98 fps	4:2:0 / 8 bit	Long GOP	24 Mbps
	MP4 FHD Slow Motion			
	180 fps	4:2:0 / 8 bit	Long GOP	20 Mbps
	150 fps	4:2:0 / 8 bit	Long GOP	20 Mbps
	120 fps	4:2:0 / 8 bit	Long GOP	20 Mbps
	100 fps	4:2:0 / 8 bit	Long GOP	20 Mbps

OBJETIVO

Denominación

Leica Summilux 1:1.7/28 ASPH., 11 lentes en 9 enlaces, 3 superficies de lentes asféricas

Rosca para filtros de objetivos

E49

Zoom digital

Seleccionable entre aprox. 1,25x (corresponde a 35 mm), aprox. 1,8x (corresponde a 50 mm) o aprox. 2,7x (corresponde a 75 mm)

Estabilización de la imagen

Sistema de compensación óptica para tomas de fotos y video

Rango de apertura

F1,7 hasta F16 en incrementos de 1/3 EV

VISOR/MONITOR

Visor (EVF)

Resolución: 3,68 MP, 120 fps, aumento: x0,76, ratio de aspecto: 4:3, pupilas de salida: 20 mm, ocular ajustable +3/-4 dioptr., con sensor de ocular para conmutación automática entre visor y monitor

Monitor

LCD TFT de 3" aprox. 1 036 800 píxeles (puntos), control táctil posible

OBTURADOR

Tipo de obturador

Obturador central mecánico u obturador electrónico opcional

Velocidad de obturación

Obturador mec.: 120 s a 1/2000 s

Función de obturador electr.: 1 s a 1/40000 s

Sincronización del flash: a 1/2000 s

Disparador

Dos niveles

(1er nivel: Activación de la electrónica de la cámara, incluida el autofocus y la medición de la exposición, 2º nivel: Disparo)

Autodisparador

Tiempo preliminar: 2 s o bien 12 s

Modo de disparo

Uno	
Serie - lenta	2 fps
Serie media	6 fps
Serie - rápida	10 fps sin AFC/AE

Serie muy rápida	20fps con función de obturador electr. sin AFc/AE
Disparo a intervalos	
Bracketing de exposición	

AJUSTE DE DISTANCIA

Rango de trabajo

30 cm hasta ∞

Con ajuste macro: desde 17 cm

Modo de enfoque

Automático o manual

Con ajuste manual: seleccionable entre función de lupa (**Ampliación autom.**) y marca de borde (**Focus Peaking**) como Asistente de enfoque

Sistema autofocus

Basado en detección de contrastes

Modos de autofocus

AFs, AFc, el ajuste AF se puede guardar, **AF táctil** opcional

Métodos de medición de autofocus

Puntual (desplazable), **Campo** (desplazable y escalable), **Matricial**, **Detección de rostros**, **Seguimiento**

Campos de medición de autofocus

255

EXPOSICIÓN

Medición de la exposición

TTL (medición de la exposición mediante el objetivo), con apertura de trabajo

Métodos de medición de la exposición

Puntual, **Pond. al centro**, **Pond. altas luces**, **Matricial**

Modos de exposición

Modo automático programado (P)

Modo automático con prioridad a la apertura (A): ajuste manual del diafragma

Prioridad a la obturación (S): ajuste manual de la velocidad de obturación

Manual (M): Ajuste manual de la velocidad de obturación y diafragma

Diferentes variantes totalmente automáticas (**Modos Escena**):

AUTO, **Deportes**, **Retrato**, **Paisaje**, **Retrato nocturno**, **Nieve / Playa**, **Fuegos artificiales**, **Luz de velas**, **Puesta de sol**, **Digiscoping**, **Efecto miniatura**, **Panorama**, **HDR**

Compensación de la exposición

±3 EV en 1/3 pasos EV

Bracketing de exposición

3 o 5 tomas, graduaciones entre tomas hasta 3 EV, en 1/3 pasos EV además, opcionalmente compensación de la exposición: hasta ±3 EV

Rango de sensibilidad ISO

	Foto	Vídeo
ISO Automático	ISO 100 – ISO 50000	ISO 100 – ISO 6400
Manual	ISO 50 – ISO 50000	ISO 50 – ISO 6400

Balance de blancos

Automático (**Auto**), ajustes previos (**Sol**, **Nublado**, **Sombra**, **Tungsteno**, **Flash**), una ubicación de memoria para la medición manual (**Carta de grises**), ajuste manual de temperatura de color (**Temperatura de color**, de 2000 K hasta 11500 K)

CONTROL DE EXPOSICIÓN DEL FLASH

Conexión del dispositivo de flash

Zapata para accesorios

Velocidad de sincronización del flash

↔ : 1/2000 s; posibilidad de utilizar velocidades de obturación más lentas si no se alcanza la velocidad de sincronización: conmutación automática al modo de flash TTL lineal con dispositivos de flash de sistema Leica aptos para HSS



Medición de la exposición del flash

Mediante medición de flash previo TTL de ponderación central con dispositivos flash Leica (SF 26, SF 40, SF 58, SF 60, SF 64) o bien con flashes conformes al sistema, control remoto destello SFC1

Compensación de la exposición con flash

SF 40: ± 2 EV en incrementos de 1/2 EV

SF 60: ± 2 EV en incrementos de 1/3 EV

EQUIPAMIENTO

Micrófono

Stereo

Altavoz

Mono

WLAN

Función WLAN para conectar con la aplicación «Leica FOTOS». Dicha aplicación está disponible en App Store™ para Apple o Play Store™ para Google. Cumple con la norma Wi-Fi IEEE802.11b/g/n, 2,4 GHz, canal 1-11 (2412-2462 MHz) y Wi-Fi IEEE802.11ac, 2,4 GHz & 5 GHz, canal 39-48 (5180-5240 MHz), canal 52-64 (5260-5320 MHz), canal 100-140 (5500-5700 MHz) (protocolo WLAN estándar), método de codificación: compatible con WLAN, WPA™/WPA2™

GPS

Activable mediante la Leica FOTOS App, debido a la legislación de algunos países, no disponible en todas las regiones. Los datos se escriben en el encabezamiento Exif de los archivos de tomas.

Bluetooth

Bluetooth v4.2 (Bluetooth Low Energy (BLE)), 2402 hasta 2480 MHz

Idiomas del menú

Inglés, alemán, francés, italiano, español, ruso, japonés, chino simplificado, chino tradicional, coreano

SUMINISTRO DE CORRIENTE

Batería (Leica BP-SCL4)

Batería de iones de litio, tensión nominal 7,2 V (DC); capacidad: 1860 mAh, tiempo de carga: aprox. 140 mín. (tras descarga completa); fabricante: Panasonic Energy (Wuxi) Co. Ltd., fabricada en China aprox. 340/300 tomas (LCD/EVF, según el estándar CIPA)

Cargador (Leica BC-SCL4)

Entrada: 100-240 V CA, 50/60 Hz, 0,25 A, conmutación automática; salida: tensión continua 8,4 V, 0,85 A; fabricante: Salom Electric (Xiamen) Co., Ltd., fabricada en China



QuickTime



LEICA CUSTOMER CARE

Para el mantenimiento de su equipo Leica, así como el asesoramiento sobre todos los productos Leica y sus pedidos está a su disposición el Customer Care (Atención al Cliente) de Leica Camera AG. En caso de reparaciones o daños, también puede comunicarse con el Customer Care (Atención al Cliente) o directamente con el departamento de reparación de su representante local de Leica.

LEICA ALEMANIA

Leica Camera AG

Leica Customer Care
Am Leitz-Park 5
35578 Wetzlar
Alemania

Teléfono: +49 6441 2080-189

Telefax: +49 6441 2080-339

Correo electrónico: customer.care@leica-camera.com

<https://leica-camera.com>

SU OFICINA NACIONAL

Puede encontrar la información de contacto del servicio de Customer Care de su zona en nuestra página web:

<https://leica-camera.com/es-ES/contacto-telefono-669-666-854>

LEICA AKADEMIE

Puede encontrar nuestro completo programa de seminarios con numerosos e interesantes talleres sobre el tema de la fotografía en:

<https://leica-camera.com/es-ES/leica-akademie>

