



LEICA M11

PANDUAN RINGKAS



Untuk panduan lengkap, download di:

en.leica-camera.com/Service-Support/Support/Downloads

Untuk memesan salinan cetak panduan lengkap gratis, daftarkan di:

www.order-instructions.leica-camera.com

NAMA KOMPONEN

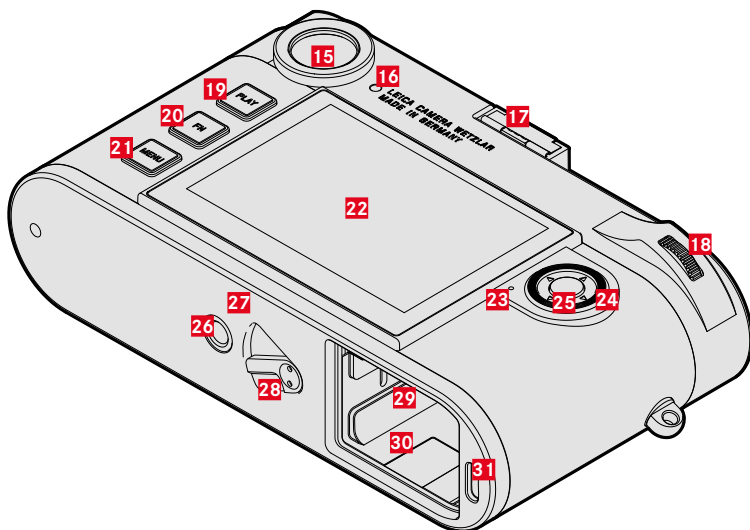
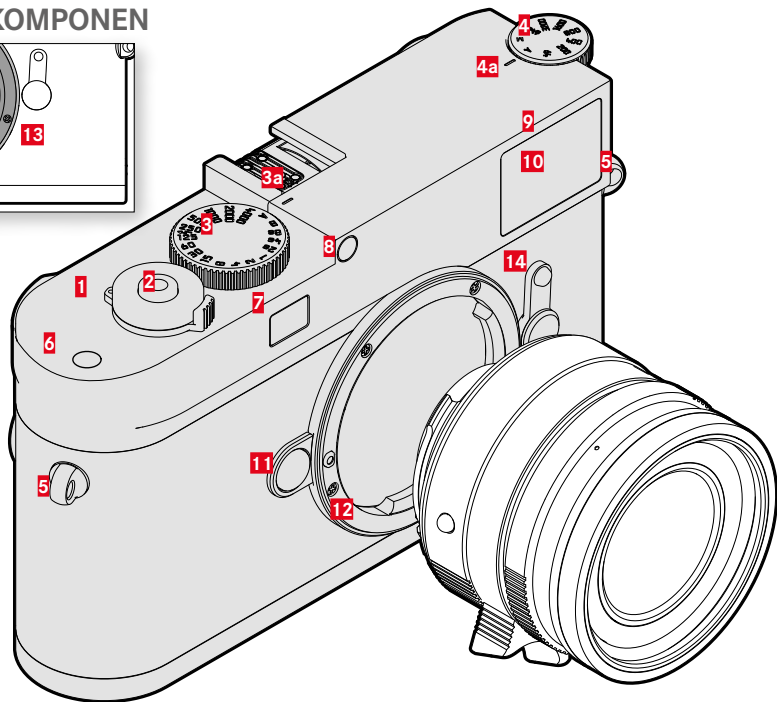
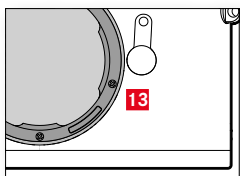

1 Tombol utama
Mengaktifkan dan menonaktifkan kamera

2 Tombol rana
Tekan singkat:
- Mengaktifkan pengukuran dan kontrol pencahayaan

Tekan sepenuhnya:

- Ambil gambar

dalam operasi siaga:

- Mengaktifkan ulang kamera

3 Roda pengatur kecepatan rana dengan posisi kunci

- **A:** sistem kontrol kecepatan rana otomatis
- **8s - 4000:** kecepatan rana (termasuk nilai perantara)

- **B:** pencahayaan lama

(1/16000 detik - 60 menit, dapat diatur melalui kontrol menu pada tingkat apa pun atau Bulb)

- **⚡:** waktu sinkronisasi cepat (1/180 detik)

a Indeks

4 Roda pengatur ISO

- **A:** kontrol otomatis sensitivitas ISO

- **64 - 6400:** nilai ISO tetap

- **M:** pengaturan di menu atau layar status

a Indeks

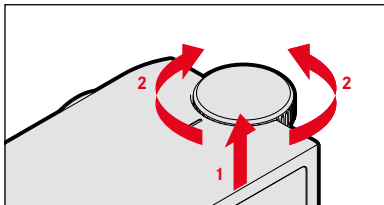

5 Mata kait

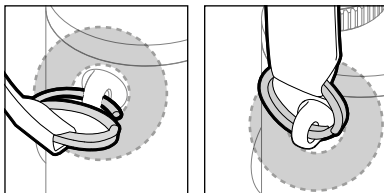

6 Tombol fungsi**

7 Jendela pengukur jarak

8 Sensor kecerahan

9 LED timer otomatis

10 Jendela bidik

11 Tombol pelepas lensa

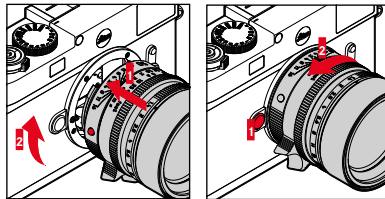

12 Bayonet

13 Pengkodean 6-bit

Sensor untuk pendeteksian jenis lensa

14 Pemilih bingkai gambar

Pilihan pasangan garis bingkai 35/135 mm, 50/75 mm und 28/90 mm

15 Lensa mata jendela bidik

16 Sensor kecerahan untuk monitor

17 Dudukan aksesoris

18 Roda ibu jari

dalam menu:

- menavigasi dalam menu

- mengatur item menu/fungsi yang dipilih

dalam mode pengambilan gambar:

- mengatur nilai koreksi pencahayaan

dalam mode peninjauan:

- memperbesar/memperkecil gambar yang diamati

Tekan:

- berguna sebagai tombol fungsi**

19 Tombol PLAY

- beralih antara mode pengambilan gambar dan pemutaran

- kembali ke tampilan layar penuh

20 Tombol FN**

21 Tombol MENU

dalam menu:

- membuka layar status dan menu **Favorites** atau **Main Menu**

- keluar dari menu (submenu) yang ditampilkan saat ini

22 Monitor

23 LED status

** Menekan singkat: Membuka fungsi menu yang ditetapkan. Menekan lama: Mengubah alokasi (daftar pilihan)

24 Tombol pilihan

dalam menu:

- menavigasi dalam menu
- mengatur item menu/fungsi yang dipilih

dalam mode peninjauan:

- menggulir dalam memori gambar

25 Tombol tengah

dalam menu:

- menerapkan pengaturan menu
- dalam mode pengambilan gambar/pemutaran:
- membuka tampilan informasi

26 Ulir tripod

A ¼, DIN 4503 (¼")

27 LED

28 Penggeser pelepas baterai

29 Slot kartu memori

- ▶ Pastikan kamera dimatikan
- ▶ Mengeluarkan baterai

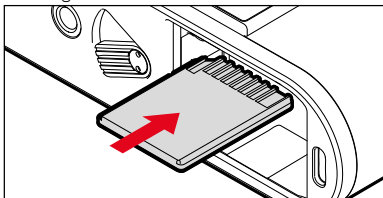

30 Tempat baterai

31 Soket USB-C

MENGISI DAYA BATERAI

Kamera ditenagai oleh baterai ion litium sesuai kebutuhan daya yang diperlukan.

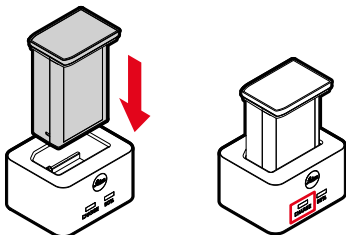

Proses pengisian daya yang benar ditunjukkan dengan LED status.

MENYIAPKAN PENGISI DAYA

- ▶ Sambungkan pengisi daya ke listrik menggunakan steker yang sesuai dengan stopkontak standar lokal.
 - Pengisi daya akan diatur secara otomatis sesuai tegangan jaringan masing-masing.

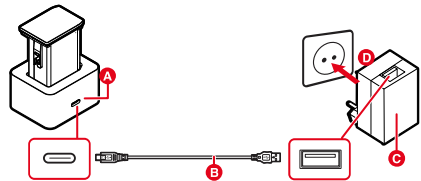

MENGANTI BATERAI

- ▶ Pastikan kamera dimatikan

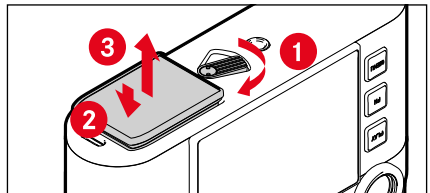

LIVE VIEW

- ▶ Tekan tombol FN
 - Hanya jika tombol FN dialokasikan dengan fungsi **Live View** (pengaturan pabrik).

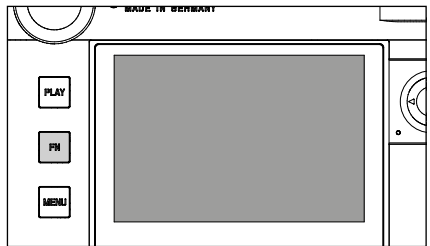

TAMPILAN PADA MONITOR

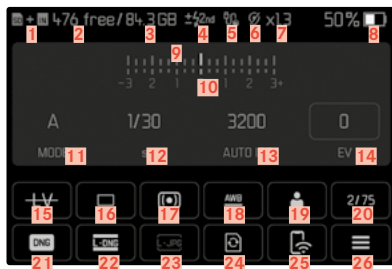

- 1 Lokasi penyimpanan
- 2 Jumlah pengambilan gambar yang tersedia
- 3 Kapasitas sisa kartu memori
- 4 Titik waktu sinkronisasi lampu kilat
- 5 Sambungan Leica Fotos
- 6 Fungsi GPS melalui aplikasi Leica FOTOS

TAMPILAN PADA JENDELA BIDIK

Jendela bidik pengukur jarak garis bingkai di kamera ini tidak hanya memiliki jendela bidik yang terang, tetapi juga memiliki pengukur jarak (rangefinder) yang terhubung dengan lensa. Koneksi terjadi secara otomatis dengan semua lensa Leica M dengan jarak titik fokus 16 mm hingga 135 mm.

LEICA FOTOS APP

Nikmati aplikasi Leica FOTOS baru. "Leica FOTOS App" adalah alat digital yang penuh dengan kemungkinan menarik dan menghubungkan fotografer dan kamera Leica dengan cara yang sepenuhnya berbeda dari sebelumnya. Sambungkan semua kamera Leica berkemampuan Wi-Fi Anda dengan satu aplikasi, transfer gambar secara praktis dan cepat, tangkap momen spontan dengan sempurna, lihat, sesuaikan, dan berbagi foto Anda kapan saja, di mana saja.

- 7 Zoom digital
- 8 Kapasitas baterai
- 9 Keseimbangan cahaya
- 10 Skala kompensasi pencahayaan
- 11 Mode pencahayaan
- 12 Kecepatan rana
- 13 Sensitivitas ISO
- 14 Nilai koreksi pencahayaan
- 15 Live View aktif/nonaktif
- 16 Mode pengambilan gambar (Drive Mode)
- 17 Metode pengukuran pencahayaan
- 18 Mode keseimbangan putih
- 19 Profil pengguna
- 20 Intensitas cahaya/jarak titik fokus atau jenis lensa
- 21 Format file
- 22 Resolusi DNG
- 23 Resolusi JPG
- 24 Memformat kartu memori
- 25 Leica FOTOS
- 26 Menu utama

35 mm/135 mm

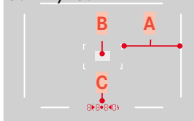

- A Garis bingkai
- B Bidang pengukuran untuk pengaturan jarak
- C Tampilan digital

28 mm/90 mm



50 mm/75 mm



MEMULAI PERTAMA KALI/SAMBUNGAN APLIKASI

MELALUI KABEL

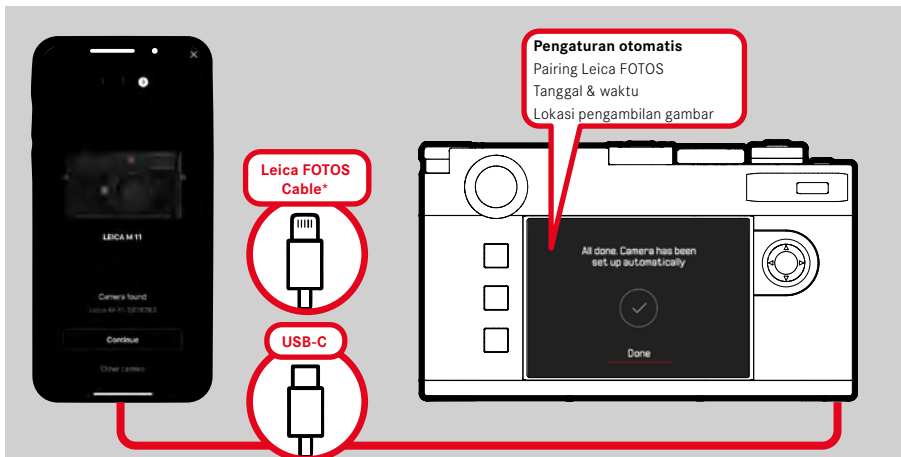

*Catatan

“Leica FOTOS Cable” memungkinkan pertukaran data langsung antara aplikasi Leica FOTOS dan kamera. Ini tidak dapat digunakan untuk mengisi daya perangkat Apple®.

PENGATURAN JARAK

METODE GABUNGAN GAMBAR (GAMBAR GANDA)

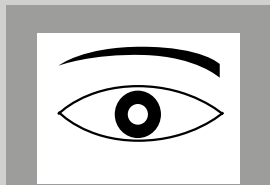
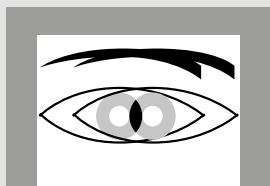

METODE PEMOTONGAN GAMBAR

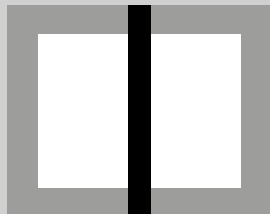
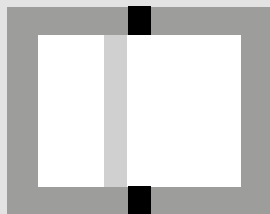

ALOKASI TOMBOL FN

- Menekan singkat: Membuka fungsi menu yang ditetapkan.
- Menekan lama: Mengubah alokasi (daftar pilihan)

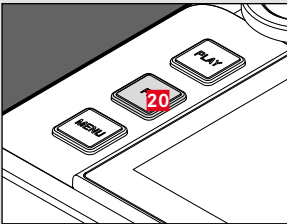
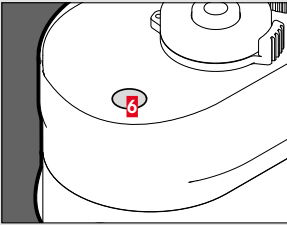
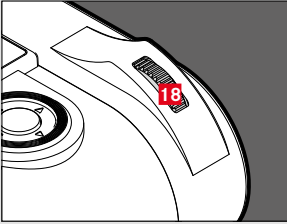
Tombol FN	Pengaturan pabrik	Tersedia
	<p>Live View</p> <p>Mengaktifkan dan menonaktifkan mode Live View</p>	<p>Lens Detection</p> <p>Drive Mode</p> <p>Self Timer</p> <p>Interval Shooting</p> <p>Exposure Bracketing</p> <p>Capture Assistants</p> <p>Exposure Metering</p> <p>M-ISO</p>
	<p>Focus Aid</p>	<p>Auto ISO Settings</p> <p>Maximum ISO</p> <p>Shutter Speed Limit</p> <p>White Balance</p> <p>Gray card</p> <p>File Format</p> <p>DNG Resolution</p> <p>Max. JPG Resolution</p>
	<p>Exposure Compensation</p>	<p>Digital Zoom</p> <p>Film Style</p> <p>Shutter Type</p> <p>Flash Settings</p> <p>Flash Exp. Compensation</p> <p>User Profile</p> <p>EVF LCD</p> <p>Format SD Card</p> <p>Leica FOTOS</p>

KONTROL SENTUH



"tekan singkat"



"sentuh dua kali"



"geser horizontal"
"geser vertikal"



"satukan"



"pisahkan"

DATA TEKNIS

KAMERA

Nama

Leica M11

Tipe kamera

Kamera sistem jendela bidik pengukur jarak digital

Nomor model

2416

No. pemesanan

	Versi khusus negara		
	EU/US/CN	JP	ROW
No. pemesanan (Warna)	20200 (hitam)	20202 (hitam)	20206 (hitam)
	20201 (perak)	20203 (perak)	20207 (perak)
Wi-Fi 5GHz	11a/n/ac: saluran 149-165 (5745-5825MHz)	11a/n/ac: saluran 36-48 (5180-5240MHz)	-
Wi-Fi 2,4GHz	11b/g/n: saluran 1-11 (2412-2462MHz)		
Bluetooth	4.2 BR/EDR/LE: BR/DR saluran 1-79 LE saluran 0-39 (2402-2480MHz)		

Media penyimpanan

Kartu SD 1-2 GB / Kartu SDHC hingga 32 GB / Kartu SDXC hingga 2 TB, memori internal 64 GB

Material

Penutup atas/dasar: **Perak:** kuningan, berlapis krom, **Hitam:** aluminium, dicat
Kerangka depan dan belakang bodi: magnesium

Sambungan lensa

Bayonet Leica M

Antarmuka

Dudukan aksesoris ISO dengan kontak kontrol tambahan untuk unit lampu kilat Leica dan jendela bidik Leica Visoflex 2 (tersedia sebagai aksesoris)
Kabel USB-C untuk mentransfer data dan mengisi daya baterai

Lensa yang dapat digunakan

Lensa M Leica, Lensa R Leica dapat digunakan dengan adapter

Kondisi pengoperasian

0/+40 °C

Dimensi (PxTxL)

139 x 38.5 x 80 mm

Berat

Perak: sekitar 640 g (dengan baterai)

Hitam: sekitar 530 g (dengan baterai)

SENSOR

Ukuran sensor

Chip CMOS, permukaan aktif sekitar 24 x 36 mm

Resolusi foto

DNG™	L-DNG	60,3 MP	9528 x 6328 piksel
	M-DNG	36,5 MP	7416 x 4928 piksel
	S-DNG	18,4 MP	5272 x 3498 piksel
JPG	L-JPG	60,1 MP	9504 x 6320 piksel
	M-JPG	36,2 MP	7392 x 4896 piksel
	S-JPG	18,2 MP	5248 x 3472 piksel

MONITOR

Monitor

LCD TFT 2,95", 1080 x 720 piksel

PERLENGKAPAN

WLAN/Bluetooth

Untuk menggunakan fungsi WLAN, aplikasi Leica FOTOS diperlukan. Dapat diperoleh di Apple App Store™ atau di Google Play Store™. 2,4 GHz/5 GHz* dual band IEEE802.11 a/b/g/n/ac Wave2 WLAN (protokol WLAN standar), metode enkripsi: WPA™/WPA2™ yang kompatibel dengan WLAN, metode akses: operasional infrastruktur

DAYA LISTRIK

Pengisi daya (Leica BC-SCL7)

Input: USB-C, DC 5V, 2A, output: DC 8,4V, 1A, kondisi pengoperasian: +10 °C hingga +35 °C, produsen: Dee Van Enterprises Co., Ltd., dibuat di Tiongkok

Unit catu daya (Leica ACA-SCL7)

Input: AC 110V - 240V ~ 50/60 Hz, 0,3A, output: DC 5V, 2A, kondisi pengoperasian: +10 °C hingga +35 °C, produsen: Dee Van Enterprises Co., Ltd., dibuat di Tiongkok

Baterai (Leica BP-SCL7)

Baterai Li-Ion (polimer lithium) isi ulang, tegangan nominal: 7,4V / kapasitas: 1800mAh, arus/tegangan pengisian daya: DC 7,4V, 1000mA, kondisi pengoperasian: +10 °C hingga +35 °C (pengisian daya) / +0 °C hingga +40 °C (pengosongan daya), produsen: Fuji Electronics (Shenzhen) Co., Ltd. Dibuat di Tiongkok

* Tidak tersedia dalam varian khusus negara "ROW".

Tanggal produksi kamera dapat ditemukan di kemasan.

Bentuk penulisannya adalah tahun/bulan/hari. Desain dan produsen dapat berubah sewaktu-waktu.

PETUNJUK KESELAMATAN

UMUM

- Jangan gunakan kamera di dekat perangkat dengan medan magnet dan medan elektrostatik atau elektromagnetik yang kuat (misalnya, oven induksi, oven microwave, TV, monitor komputer, konsol video game, ponsel, dan radio). Medan elektromagnetisnya juga dapat mengganggu pengambilan gambar.
- Medan magnet yang kuat, misalnya dari speaker atau motor listrik yang besar, dapat merusak data atau gambar yang tersimpan.
- Jika kamera mengalami gangguan akibat pengaruh medan elektromagnetik, matikan kamera, keluarkan baterai beberapa saat dan masukkan kembali, lalu hidupkan ulang kamera.
- Jangan gunakan kamera di dekat pemancar radio atau kabel bertegangan tinggi. Medan elektromagnetisnya juga dapat mengganggu pengambilan gambar.
- Simpan komponen kecil misalnya penutupudukan aksesoris secara umum sebagai berikut:
 - jauh dari jangkauan anak-anak
 - di tempat yang aman dari kehilangan dan pencurian
- Komponen elektronik modern bereaksi secara sensitif terhadap pelepasan daya elektrostatik. Karena seseorang yang misalnya berlari di atas karpet sintetis dapat dengan mudah menghasilkan daya lebih dari 10.000 volt, pelepasan muatan elektrostatik akan terjadi melalui sentuhan dengan kamera, terutama jika kamera berada di atas permukaan konduktif. Jika hanya menyentuh bodi kamera, pelepasan muatan ini sama sekali tidak berbahaya untuk peralatan elektronik. Untuk alasan keamanan, namun, jangan sentuh bagian luar kontak yang diarahkan secara eksternal, misalnya yang ada di hotshoe, terlepas dari sirkuit pengamanan internal tambahan.
- Pastikan sensor pendeteksi jenis lensa pada bayonet tidak kotor atau tergores. Pastikan juga tidak ada butiran pasir atau partikel serupa yang dapat menggores bayonet. Bersihkan komponen ini hanya saat kering (pada kamera sistem).
- Untuk membersihkan bidang kontak, jangan gunakan kain serat optik halus (sintetis); namun gunakan kain katun atau linen. Jika sebelumnya Anda memegang pipa pemanas atau pipa air (bahan konduktif yang tersambung dengan "arde") dengan sengaja, maka muatan elektrostatik yang mungkin ada akan terlepas secara aman. Hindari kontaminasi dan oksidasi pada bidang kontak dengan menyimpan kamera di tempat kering serta memasang penutup lensa dan penutupudukan lampu kilat dan penutup soket jendela bidik (pada kamera sistem).
- Gunakan hanya aksesoris yang ditentukan untuk model ini untuk menghindari gangguan, arus pendek, atau sengatan listrik.
- Jangan coba mengeluarkan komponen bodi (penutup). Perbaikan yang tepat hanya dapat dilakukan di pusat servis resmi.
- Lindungi kamera dari kontak dengan cairan semprotan serangga dan zat kimia berbahaya lainnya. Bensin (pencuci), thinner, dan alkohol juga tidak boleh digunakan untuk pembersihan. Zat kimia dan cairan tertentu dapat merusak bodi atau lapisan permukaan kamera.
- Karet dan plastik dapat mengeluarkan zat kimia berbahaya. Jangan biarkan zat tersebut mengenai kamera dalam waktu lama.
- Pastikan pasir, debu, dan air tidak memasuki kamera, misalnya saat terjadi salju, hujan, atau saat berada di pantai. Hal ini terutama berlaku saat mengganti lensa (pada kamera sistem) dan saat memasukkan dan mengeluarkan kartu memori dan baterai. Pasir dan debu dapat merusak kamera, lensa, kartu memori, dan baterai. Kelembapan dapat menyebabkan kegagalan fungsi, bahkan kerusakan pada kamera dan kartu memori yang tidak dapat diperbaiki.

LENSA

- Lensa berfungsi seperti kaca pembesar jika sinar matahari yang terang bersinar di bagian depan kamera. Karena itu, kamera harus dilindungi dari sinar matahari yang terik.
- Gunakan penutup lensa dan jaga agar kamera berada di tempat yang teduh atau sebaiknya dalam tas kamera untuk membantu mencegah kerusakan interior kamera.

BATERAI/PENGISI DAYA

- Hanya jenis baterai (BP-SCL7) yang tercantum dan dijelaskan dalam petunjuk ini yang dapat digunakan.
- Penggunaan baterai yang tidak sesuai dan jenis baterai yang tidak dimaksudkan untuk kamera ini dapat menimbulkan ledakan dalam kondisi tertentu.
- Jangan paparkan baterai ke sinar matahari, panas, lembap, atau basah dalam waktu lama. Selain itu, baterai tidak boleh disimpan dalam oven microwave atau wadah bertekanan tinggi. Terdapat risiko kebakaran atau ledakan!
- Baterai lembap atau basah tidak boleh diisi daya atau dimasukkan ke kamera!
- Selalu pastikan bidang kontak baterai bersih dan bebas diakses. Meskipun baterai lithium-ion terlindungi dari hubungan arus pendek, baterai harus tetap dilindungi dari kontak dengan benda logam, seperti penjepit kertas atau perhiasan. Baterai yang terkena hubungan arus pendek dapat menjadi sangat panas dan mengakibatkan luka bakar parah.
- Jika baterai jatuh, periksa bodi dan kontakannya apakah ada kerusakan. Menggunakan baterai rusak dapat merusak kamera.
- Bila terdapat bau, perubahan warna dan bentuk, kelebihan panas, atau kebocoran cairan, baterai harus segera dilepas dari kamera atau dari pengisi daya dan diganti. Jika ada kerusakan, penggunaan baterai selanjutnya akan memunculkan risiko panas berlebih, kebakaran, dan/atau ledakan!
- Jangan buang baterai ke dalam api karena dapat menimbulkan ledakan.
- Jika baterai mengeluarkan cairan atau bau terbakar, jauhkan baterai dari sumber panas. Cairan yang bocor dapat terbakar.
- Hanya pengisi daya (BC-SCL7) yang tercantum dan dijelaskan dalam petunjuk ini yang dapat digunakan bersama dengan unit catu daya (ACA-SCL7) yang dijelaskan dan steker listrik lepas-pasang yang disertakan.
- Penggunaan pengisi daya yang tidak disetujui oleh Leica Camera AG dapat mengakibatkan kerusakan baterai, dan dalam kasus ekstrim mengakibatkan cedera parah atau membahayakan nyawa.
- Pastikan stopkontak utama yang digunakan mudah dijangkau.
- Baterai dan pengisi daya tidak boleh dibuka. Perbaikan hanya dapat dilakukan di kantor servis resmi.
- Pastikan baterai tidak dapat dijangkau oleh anak-anak. Jika baterai tertelan, baterai dapat menyebabkan mati lemas.
- Jaga kebersihan kontak pengisi daya dan hindari hubungan arus pendek pada pengisi daya.
- Jika pengisi daya digunakan di dekat unit penerima gelombang radio, maka penerimaan radio dapat terganggu. Sediakan jarak minimum 1 m di antara kedua perangkat ini.
- Pengisi daya dapat mengeluarkan bunyi dengung saat digunakan, hal ini normal dan bukan merupakan kegagalan fungsi.
- Putuskan pengisi daya dari stopkontak bila tidak digunakan karena meskipun baterai tidak dimasukkan, pengisi daya akan mengkonsumsi sejumlah sangat kecil daya.
- Agar dapat diisi daya, baterai harus berada pada suhu antara 10 °C dan 30 °C (jika tidak, pengisi daya tidak dapat dihidupkan atau akan mati kembali).
- Daya baterai lithium-ion dapat diisi setiap saat, berapa pun tingkat dayanya saat ini. Jika daya baterai hanya habis sebagian saat pengisian daya dimulai, maka pengisian daya penuh akan lebih cepat.
- Baterai baru dari pabrik hanya terisi daya sebagian, jadi baterai harus diisi daya sepenuhnya sebelum digunakan pertama kali.
- Baterai yang baru akan mencapai kapasitas penuh maksimalnya untuk pertama kali setelah 2-3 kali pengisian daya dan akan mengalami pelepasan daya kembali karena pengoperasian kamera. Proses pengosongan daya harus diulang setelah sekitar 25 siklus pengoperasian.
- Baterai dan pengisi daya akan menjadi panas selama proses pengisian daya berlangsung. Kondisi ini normal dan bukan merupakan kegagalan fungsi.
- Jika LED berkedip cepat setelah pengisian daya dimulai, ini menunjukkan kesalahan pengisian daya (misalnya waktu pengisian daya maksimum terlampaui, tegangan atau suhu di luar rentang yang diizinkan, atau terjadi hubung singkat). Dalam kasus ini, lepas pengisi daya dari stopkontak, lalu keluarkan baterai. Pastikan kondisi suhu yang disebutkan di atas terpenuhi lalu mulai lagi pengisian daya. Jika masalah berlanjut, hubungi dealer, kantor Leica di negara Anda, atau Leica Camera AG.

- Baterai lithium-ion yang dapat diisi ulang akan menghasilkan daya melalui reaksi kimia internal. Reaksi ini juga dipengaruhi oleh suhu lingkungan dan kelembapan. Untuk memastikan masa pakai baterai yang optimal, jangan paparkan baterai pada suhu ekstrem yang kontinu (tinggi atau rendah) (mis. di tempat parkir mobil pada musim panas atau dingin).

PERTOLONGAN PERTAMA

- Jika terkena mata, cairan baterai dapat menimbulkan risiko kebutaan. Segera bilas mata secara menyeluruh menggunakan air bersih. Jangan gosok mata. Segera kunjungi dokter.
- Jika terkena kulit atau pakaian, cairan yang bocor dapat menimbulkan risiko cedera. Cuci area yang terkena cairan menggunakan air bersih.

KARTU MEMORI

- Selama proses penyimpanan gambar ke kartu memori atau kartu memori dibaca, kartu memori tidak boleh dikeluarkan. Demikian juga, kamera tidak boleh dimatikan atau terkena guncangan selama waktu tersebut.
- Jangan jatuhkan dan jangan tekek kartu memori karena dapat rusak dan data yang tersimpan dapat hilang.
- Jangan sentuh kontak di bagian belakang kartu memori, serta jaga agar tidak kotor, berdebu, dan lembab.
- Pastikan kartu memori jauh dari jangkauan anak-anak. Terdapat risiko bahaya tersedak jika kartu memori tertelan.

SENSOR

- Radiasi kosmik dapat menyebabkan kerusakan pada piksel (misalnya, selama penerbangan).

TALI BAHU

- Setelah memasang tali bahu, pastikan bahwa pengait dipasang dengan benar untuk mencegah kamera jatuh.
- Tali bahu biasanya terbuat dari bahan penahan beban khusus. Jauhkan tali bahu ini dari jangkauan anak-anak. Tali bahu ini bukan mainan dan berbahaya bagi anak karena risiko tercekik.
- Gunakan tali bahu hanya sesuai fungsinya sebagai tali pengangkat untuk kamera atau teropong. Penggunaan lain dapat menimbulkan bahaya cedera dan dapat mengakibatkan kerusakan pada tali bahu, dan oleh karenanya dilarang.
- Tali bahu ini tidak boleh dipasang pada kamera atau teropong selama aktivitas olahraga karena jika tali bahu dibiarkan menggantung, terdapat risiko yang tinggi (misalnya memanjat gunung dan jenis olahraga luar ruangan lainnya yang serupa, dll.).

TRIPOD

- Saat menggunakan tripod, periksa stabilitasnya dan putar kamera dengan menggerakkan tripod dan bukan memutar kamera itu sendiri.
- Selain itu, saat menggunakan tripod, berhati-hatilah untuk tidak mengencangkan baut tripod secara berlebihan, menerapkan tenaga yang tidak perlu, atau sejenisnya.
- Hindari mengangkut kamera dengan tripod terpasang. Anda dapat mencederai diri sendiri atau orang lain atau merusak kamera.



LAMPU KILAT

- Penggunaan unit lampu kilat yang tidak kompatibel dengan Leica M11 pada kasus terburuk dapat menyebabkan kerusakan permanen pada kamera dan/atau unit lampu kilat.

PEMBERITAHUAN HUKUM

Dalam menu kamera, Anda akan menemukan persetujuan spesifik per negara untuk perangkat ini.

- ▶ Dalam menu utama, pilih **Camera Information**
- ▶ Dalam submenu, pilih **Regulatory Information**.

 Arus AC  Arus DC	<input type="checkbox"/> Perangkat kategori II (produk ini dikonstruksi dengan isolasi ganda)
--	---

PEMBUANGAN PERANGKAT LISTRIK DAN ELEKTRONIK

(Berlaku untuk UE dan negara Eropa lainnya dengan sistem pengumpulan terpisah.)



Perangkat ini memiliki komponen listrik dan/atau elektronik, sehingga tidak boleh dibuang bersama limbah rumah tangga biasa! Sebagai gantinya, serahkan komponen tersebut ke tempat pembuangan khusus yang telah disiapkan oleh otoritas setempat. Hal ini tidak dipungut biaya. Jika perangkat berisi baterai yang dapat diganti, keluarkan terlebih dulu dan jika perlu, buang baterai tersebut dengan benar.

Untuk informasi lebih lanjut tentang pembuangan yang aman, hubungi pemerintah setempat, perusahaan pembuangan limbah, atau toko tempat Anda membeli perangkat tersebut.

GARANSI

Selain hak garansi Anda berdasarkan undang-undang dari pihak penjual, Anda juga akan menerima garansi produk untuk produk Leica ini dari Leica Camera AG yang berlaku sejak tanggal pembelian di dealer Leica resmi. Hingga saat ini, ketentuan garansi disertakan bersama kemasan produk. Sebagai layanan baru, ketentuan garansi sekarang tersedia secara online. Hal ini memiliki keuntungan, yaitu Anda memiliki akses ke ketentuan garansi yang berlaku untuk produk Anda kapan saja. Perhatikan bahwa hal ini hanya berlaku untuk produk yang tidak dikirimkan dengan ketentuan jaminan yang disertakan. Untuk produk dengan ketentuan garansi yang disertakan, secara khusus hal tersebut terus berlaku. Untuk informasi lebih lanjut tentang cakupan garansi, perlindungan garansi, dan batasan, temukan di: warranty.leica-camera.com

Made for
 iPhone | iPad

Use of the Made for Apple badge means that an accessory has been designed to connect specifically to the Apple product(s) identified in the badge and has been certified by the developer to meet Apple performance standards. Apple is not responsible for the operation of this device or its compliance with safety and regulatory standards.

Please note that the use of this accessory with an Apple product may affect wireless performance.

Apple®, Apple TV®, Apple Watch®, iPad®, iPad Air®, iPad Pro®, iPhone®, and Lightning® are trademarks of Apple Inc., registered in the U.S. and other countries. tvOS® is a trademark of Apple Inc. The trademark "iPhone" is used in Japan with a license from Aiphone K.K.