



LEICA M11
Manual de instruções



PREFÁCIO

Cara Cliente, Caro Cliente,

Desejamos-lhe muito prazer e sucesso ao fotografar com a sua nova Leica M11. Para aproveitar ao máximo todos os níveis de desempenho da sua câmara, por favor leia primeiro este manual de instruções. Todas as informações sobre a Leica M11 podem ser encontradas a qualquer momento em <https://m11.leica-camera.com>.

A Leica Camera AG

CONTEÚDO DA EMBALAGEM

Antes de utilizar a sua câmara, verifique por favor a integralidade dos acessórios fornecidos.

- Leica M11
- Tampa da baioneta da câmara
- Bateria de íões de lítio Leica BP-SCL7
- Carregador Leica BC-SCL7, incl. fonte de alimentação e cabo USB
- "Leica FOTOS Cable"
- Correia de transporte
- Suplemento CE
- Saco com cordão ajustável para bateria, carregador e cabo
- Breves instruções
- Certificado de teste
- Cartão de registo
- Suplemento sobre a bateria
- Suplemento sobre o "Leica FOTOS Cable"

Reservamo-nos o direito de alteração da construção e do modelo.

PEÇAS SOBRESSELENTES/ACESSÓRIOS

Para mais detalhes sobre a gama atual e extensa de peças sobresselentes/acessórios para a sua câmara, contacte por favor o Leica Customer Care da Leica ou visite a homepage da Leica Camera AG:

<https://leica-camera.com/en-int/photography/accessories>

Apenas os acessórios listados e descritos neste manual de instruções ou pela Leica Camera AG (bateria, carregador, ficha elétrica, cabo de alimentação etc.) podem ser utilizados com a câmara. Utilize estes acessórios exclusivamente para este produto. Acessórios de outros fabricantes podem causar avarias ou danos.

Importante

Todas as menções de "EVF" e "Visor eletrónico" neste manual de instruções referem-se ao "Leica Visoflex 2" disponível como acessório.

No pior dos casos, a utilização do modelo "Leica Visoflex" mais antigo com a Leica M11 pode causar danos irreparáveis na câmara e/ou no Visoflex. Em caso de dúvida, contacte o Leica Customer Care.

Antes de utilizar a sua câmara, leia os capítulos "Avisos Legais", "Instruções de segurança" e "Informações gerais", para evitar danos no produto e para prevenir possíveis ferimentos e riscos.





AVISOS LEGAIS

NOTAS SOBRE OS DIREITOS DE AUTOR

- Por favor, preste particular atenção à legislação sobre os direitos de autor. A gravação e publicação de suportes que tenha gravado anteriormente, tais como cassetes, CDs ou outro material publicado ou difundido, pode violar a legislação sobre os direitos de autor. Isto também se aplica a todo o software fornecido.
- As designações "SD", "SDHC", "SDXC" e "microSDHC", bem como os logótipos correspondentes são marcas registadas de SD-3C, LLC.

AVISOS LEGAIS SOBRE ESTE MANUAL DE INSTRUÇÕES

DIREITOS DE AUTOR

Todos os direitos reservados.

Todos os textos, imagens, gráficos estão sujeitos a direitos de autor e outra legislação para a proteção da propriedade intelectual. Não podem ser copiados, alterados ou utilizados para fins comerciais ou para divulgação.

DADOS TÉCNICOS

Podem ter ocorrido alterações nos produtos e serviços após o prazo editorial. O fabricante reserva-se o direito a fazer alterações no design ou na forma, desvios no tom de cor e alterações no âmbito da entrega ou desempenho durante o período de entrega, desde que as alterações ou desvios sejam razoáveis para o cliente tendo em conta os interesses da Leica Camera AG. A este respeito, a Leica Camera AG reserva-se o direito de fazer alterações, bem como o direito a erros. As ilustrações podem também conter acessórios, extras opcionais ou outros itens que não fazem parte do âmbito padrão de entrega ou desempenho. Algumas páginas podem também conter tipos e serviços que não são oferecidos em determinados países.

MARCAS E LOGÓTIPOS

As marcas e logótipos utilizados no documento são marcas comerciais protegidas. Não é permitida a utilização destas marcas ou logótipos sem o consentimento prévio da Leica Camera AG.

DIREITOS DE LICENÇA

A Leica Camera AG pretende oferecer-lhe uma documentação inovadora e informativa. No entanto, devido ao desenho criativo, pedimos-lhe que compreenda que a Leica Camera AG deve proteger a sua propriedade intelectual, incluindo patentes, marcas registadas e direitos de autor, e que esta documentação não concede quaisquer direitos de licença à propriedade intelectual da Leica Camera AG.

AVISOS REGULAMENTARES

Pode encontrar a data de produção da sua câmara nos autocolantes no cartão de garantia ou na embalagem.
A ortografia é ano/mês/dia.

APROVAÇÕES ESPECÍFICAS DO PAÍS

No menu da câmara, encontrará as aprovações específicas do país para este aparelho.

- ▶ No menu principal, seleccionar **Informações da câmara**
- ▶ Seleccionar **Informações regulamentares**

INFORMAÇÕES SOBRE A LICENÇA

No menu da câmara, encontrará as informações específicas da licença para este aparelho.

- ▶ No menu principal, seleccionar **Informações da câmara**
- ▶ Seleccionar **Informações sobre a licença**



MARCAÇÃO CE

A marcação CE dos nossos produtos documenta a conformidade com os requisitos básicos das diretivas válidas da UE.

Português

Declaração de conformidade (DoC)

A "Leica Camera AG" confirma que este produto cumpre os requisitos essenciais e outras especificações relevantes da Diretiva 2014/53/UE.

Os clientes podem descarregar uma cópia do DoC original para os nossos produtos sem fios a partir do nosso servidor DoC:

www.cert.leica-camera.com

Se tiver mais perguntas, por favor contacte o Departamento de Apoio ao Produto da Leica Camera AG: Am Leitz-Park 5, 35578 Wetzlar, Alemanha

Dependente do produto (ver dados técnicos)

Tipo	Faixa de frequência (frequência central)	Potência máxima (dBm E.I.R.P.)
WLAN	2412-2462/5180-5240 MHz/ 5260-5320/5500-5700 MHz 5735-5825 MHz	20
Bluetooth® Wireless Technology	2402-2480 MHz	20

ELIMINAÇÃO DE DISPOSITIVOS ELÉTRICOS E ELETRÓNICOS

(Aplica-se à UE, bem como a outros países europeus com sistemas de recolha separada)



Este dispositivo contém componentes elétricos e/ou eletrónicos e não deve, portanto, ser eliminado no lixo doméstico normal. Em vez disso, deve ser entregue para reciclagem em pontos de recolha adequados disponibilizados pelos municípios.

Isto é gratuito para si. Se o próprio dispositivo contiver pilhas substituíveis ou baterias recarregáveis, estas devem ser previamente removidas e, se necessário, eliminadas por si, de acordo com os regulamentos.

Para mais informações, contacte a sua câmara municipal, a sua empresa de eliminação de resíduos ou a loja onde adquiriu este dispositivo.

NOTAS IMPORTANTES SOBRE A UTILIZAÇÃO DE WLAN/BLUETOOTH®

- Ao utilizar dispositivos ou sistemas informáticos que requerem uma segurança mais fiável do que os dispositivos WLAN, assegurar que as medidas adequadas de segurança e de prevenção de interferências estão em vigor para os sistemas utilizados.
- A Leica Camera AG não aceita qualquer responsabilidade por danos que ocorram quando a câmara é utilizada para outros fins que não como um dispositivo WLAN.
- Assume-se que a função WLAN é utilizada nos países onde esta câmara é vendida. Existe o risco da câmara poder violar os regulamentos de rádio se for utilizada em países que não aqueles em que é distribuída. A Leica Camera AG não assume qualquer responsabilidade por tais violações.
- Tenha em consideração que existe o perigo de que os dados enviados e recebidos por radiotransmissão possam ser interceptados por terceiros. Recomenda-se vivamente que ative a encriptação nas definições do Wireless Access Point para garantir a segurança da informação.
- Evite utilizar a câmara em áreas com campos magnéticos, eletricidade estática ou interferências, tais como perto de fornos de micro-ondas. Caso contrário, as radiotransmissões podem não chegar à câmara.
- Se a câmara for utilizada perto de dispositivos tais como fornos micro-ondas ou telefones sem fios que utilizam a banda de radiofrequência de 2,4 GHz, ambos os dispositivos podem sofrer degradação do desempenho.
- Não ligue a redes sem fios que não esteja autorizado a utilizar.
- Quando a função WLAN é ativada, as redes sem fios são automaticamente pesquisadas. Quando isto acontece, também podem ser exibidas redes que não está autorizado a utilizar (SSID: refere-se ao nome de uma rede sem fios). No entanto, não tente aceder a

uma rede dessas, uma vez que isto poderia ser considerado acesso não autorizado.

- É recomendado desligar a função WLAN no avião.
- A banda de radiofrequência WLAN de 5150 MHz a 5350 MHz só pode ser utilizada dentro de casa.
- Sobre determinadas funções de Leica FOTOS, por favor leia as notas importantes na p. 150.

NOTAS IMPORTANTES SOBRE A UTILIZAÇÃO DO "LEICA FOTOS CABLE"

- A utilização do símbolo "Made for Apple" significa que um acessório foi concebido especialmente para a ligação ao(s) produto(s) Apple mencionado(s) no símbolo e que foi certificado pelo programador para o cumprimento dos padrões de desempenho Apple. A Apple não se responsabiliza pela operação deste dispositivo nem pelo cumprimento das normas reguladoras e de segurança.
- Por favor, observe que a utilização deste acessório com um produto da Apple pode afetar a potência de transmissão.

GERAL

- Não utilize a sua câmara na proximidade imediata de dispositivos com fortes campos magnéticos ou com campos eletrostáticos ou eletromagnéticos (tais como fornos de indução, fornos micro-ondas, monitores de TV ou de computador, consolas de jogos de vídeo, telemóveis, rádios). Os seus campos eletromagnéticos podem perturbar as captações.
- Campos magnéticos fortes, por exemplo, de altifalantes ou grandes motores elétricos, podem danificar os dados armazenados ou interferir com as captações.
- Se a câmara avariar devido à exposição a campos eletromagnéticos, desligue-a, retire a bateria por um momento, e depois volte a ligá-la.
- Não utilize a câmara nas imediações das estações de rádio ou linhas elétricas. Os seus campos eletromagnéticos também podem perturbar as captações.
- Guarde sempre as peças pequenas como p. ex. a cobertura da sapata para acessórios como se segue:
 - fora do alcance das crianças
 - num local seguro contra perda e roubo
- Os componentes eletrónicos modernos reagem de forma sensível às descargas eletrostáticas. Porque as pessoas podem facilmente ser carregadas a vários 10 000 volts, tal como quando andam sobre tapetes sintéticos, tocar na câmara pode causar uma descarga, especialmente quando esta é colocada sobre uma superfície condutora. Se afetar apenas o corpo da câmara, esta descarga é completamente inofensiva para a eletrónica. No entanto, por razões de segurança, os contactos que levam ao exterior, por

exemplo, na base, não devem ser tocados, se possível, apesar de estarem instalados circuitos de proteção adicionais.

- Certifique-se de que o sensor para reconhecimento do tipo de objetiva na baioneta não está sujo nem riscado. Certifique-se também de que não se depositam ali quaisquer grãos de areia ou partículas semelhantes, o que poderia riscar a baioneta. Limpe este componente apenas a seco (para câmaras do sistema).
- Por favor, não utilize um pano de microfibras ótica (sintético) para limpar os contactos, mas um pano de algodão ou linho. Se tocar deliberadamente num tubo de aquecimento ou de água (material condutor ligado à "terra") antes, a sua possível carga eletrostática será certamente dissipada. A sujidade e oxidação dos contactos também podem ser evitadas, armazenando a sua câmara num local seco com a tampa da objetiva e a tampa da tomada da base/tomada do visor (para câmaras do sistema).
- Utilize apenas os acessórios destinados a este modelo para evitar interferências, curto-circuitos ou choques elétricos.
- Não tente remover quaisquer partes do corpo (tampas). As reparações profissionais só devem ser efetuadas em centros de serviço autorizados.
- Proteja a câmara contra o contacto com sprays de insetos e outros químicos agressivos. Gasolina (benzina), diluente e álcool não devem ser utilizados para limpeza. Alguns produtos químicos e líquidos podem danificar o corpo da câmara ou o revestimento da superfície.
- Uma vez que a borracha e os plásticos podem emitir produtos químicos agressivos, não devem permanecer em contacto com a câmara durante longos períodos de tempo.
- Certifique-se de que areia, pó e água não entram na câmara quando neva, chove, ou na praia. Isto é especialmente importante quando se mudam as objetivas (para câmaras do sistema) e quando se insere e retira o cartão de memória e a bateria. Areia e pó podem danificar a câmara, as objetivas, o cartão de memória e

a bateria. A humidade pode causar mau funcionamento e mesmo danos irreparáveis na câmara e no cartão de memória.

OBJETIVA

- Uma objetiva age como uma lente convergente quando a luz do sol brilha de frente para a câmara. É portanto essencial proteger a câmara da forte luz solar.
- A colocação da tampa da objetiva na câmara e a colocação da câmara à sombra (ou idealmente num saco) ajuda a evitar danos no interior da câmara.

BATERIA

- A utilização inadequada das baterias e a utilização de tipos de baterias não previstos pode eventualmente levar a uma explosão!
- As baterias não devem ser expostas à luz solar, calor, humidade ou humidade durante longos períodos de tempo. As baterias também não podem ser colocadas num forno micro-ondas ou num recipiente de alta pressão - existe o risco de incêndio ou risco de explosão!
- As baterias húmidas ou molhadas nunca devem ser carregadas ou inseridas na câmara!
- Uma válvula de segurança na bateria assegura que qualquer excesso de pressão que possa surgir de um manuseamento incorreto é libertado de uma forma controlada. No entanto, uma bateria insuflada deve ser eliminada imediatamente. Existe o risco de explosão!
- Mantenha sempre os contactos da bateria limpos e livremente acessíveis. Embora as baterias de íões de lítio estejam protegidas contra curto-circuitos, no entanto, deve proteger os contactos contra objetos metálicos, tais como cliques ou joias. Uma bateria em curto-circuito pode ficar muito quente e causar queimaduras graves.

- Se uma bateria cair, verificar o corpo e os contactos quanto a possíveis danos. A inserção de uma bateria danificada pode, por sua vez, danificar a câmara.
- Em caso de odor, descoloração, deformação, sobreaquecimento, ou fuga de líquido, remover imediatamente a bateria da câmara ou do carregador e substituí-la. Caso contrário, existe o risco de sobreaquecimento, risco de incêndio e/ou risco de explosão se a bateria for utilizada novamente!
- Nunca atire baterias para ao fogo, pois podem explodir.
- Mantenha a bateria longe de fontes de calor em caso de fuga de líquidos ou cheiro a queimado. Líquido derramado pode incendiar-se!
- A utilização de outros carregadores não aprovados pela Leica Camera AG pode danificar as baterias e, em casos extremos, pode levar a lesões graves e com risco de vida.
- Assegure-se de que a tomada elétrica utilizada pode ser acedida facilmente.
- A bateria e o carregador não podem ser abertos. As reparações só podem ser efetuadas por oficinas autorizadas.
- Certifique-se de que as baterias não podem ser manuseadas por crianças. Se as baterias forem engolidas, podem levar à asfixia.

PRIMEIROS SOCORROS

- Se o líquido da bateria entrar em contacto com os olhos, existe perigo de perda de visão. Lave imediatamente os olhos com água limpa. Não esfregue os olhos. Consulte imediatamente um médico.
- Existe perigo de ferimentos, se o líquido se derramar sobre a pele ou sobre o vestuário. Lave as áreas afetadas com água limpa.

CARREGADOR

- Se o carregador for utilizado próximo de recetores de rádio, a receção pode ser prejudicada. Assegure uma distância de pelo menos 1 m entre os dispositivos.
- Quando o carregador é utilizado, pode fazer um ruído ("zumbido") - isto é normal e não é uma avaria.
- Desligue o carregador da corrente quando não estiver a ser utilizado, caso contrário consumirá uma quantidade (muito pequena) de energia mesmo quando a bateria não estiver inserida.
- Mantenha sempre os contactos do carregador limpos e nunca os curto-circuite.

CARTÃO DE MEMÓRIA

- Não remova o cartão de memória enquanto uma captação estiver a ser armazenada no cartão de memória ou o cartão de memória estiver a ser lido. Além disso, não desligue a câmara nem a submeta a vibrações durante este tempo.
- Enquanto o LED de estado estiver aceso para indicar que a câmara está a aceder à memória, não abra o compartimento ou remova o cartão de memória ou a bateria. Caso contrário, os dados no cartão podem ser destruídos e a câmara pode funcionar mal.
- Não deixe cair ou dobrar cartões de memória, pois podem ser danificados e os dados neles armazenados podem ser perdidos.
- Não toque nos contactos na parte de trás do cartão de memória e mantenha a sujidade, pó e humidade longe dos mesmos.
- Certifique-se de que os cartões de memória não são acessíveis às crianças. Se os cartões de memória forem engolidos, existe o perigo de asfixia.

SENSOR

- A radiação de altitude (por exemplo, durante os voos) pode causar defeitos de píxeis.

CORREIA DE TRANSPORTE

- As correias de transporte são geralmente feitas de material particularmente resistente. Por isso, mantenha-as longe das crianças. Não são brinquedos e são potencialmente perigosas para as crianças, devido ao perigo de estrangulamento.
- Utilize a correia de transporte apenas na sua função como correia de transporte de câmara ou binóculo. Qualquer outra utilização envolve um risco de ferimentos e pode eventualmente levar a danos na correia de transporte, pelo que não é permitida.
- As correias de transporte não devem ser utilizadas durante atividades desportivas em câmeras ou binóculos se houver um risco particularmente elevado de ficar preso na correia de transporte (por exemplo, ao escalar as montanhas e desportos ao ar livre).

TRIPÉ

- Ao utilizar um tripé, verifique se está estável e rode a câmara, movendo o tripé em vez de rodar a própria câmara. Ao utilizar um tripé, ter também o cuidado de não apertar demasiado o parafuso do tripé, aplicar força desnecessária ou algo semelhante. Evite transportar a câmara com o tripé colocado. Pode ferir-se a si próprio ou a outros ou danificar a câmara.

FLASH

- No pior dos casos, a utilização de unidades de flash incompatíveis com a Leica M11 pode causar danos irreparáveis na câmara e/ou unidade de flash.

INFORMAÇÕES GERAIS

Leia mais sobre as medidas necessárias a serem tomadas em caso de problemas em "Cuidados/Armazenamento".

CÂMERA/OBJETIVA

(Para câmeras do sistema)

- Tome nota do número de série da sua câmera e das objetivas, uma vez que são extremamente importantes em caso de perda.
- O número de série da sua câmera está gravado, consoante o modelo, na base ou na parte de baixo da câmera.
- Para evitar a entrada de pó, etc. no interior da câmera, deve ser sempre fixada uma objetiva ou a tampa da baioneta da câmera.
- Pela mesma razão, as objetivas devem ser mudadas rapidamente e num ambiente tão livre de pó quanto possível.
- A tampa da baioneta da câmera ou a tampa traseira da objetiva não devem ser guardadas no bolso das calças, pois atraem pó que pode entrar dentro da câmera quando são colocadas.

MONITOR

- Se a câmera for exposta a grandes flutuações de temperatura, a condensação pode formar-se no monitor. Limpe cuidadosamente com um pano macio e seco.
- Se a câmera estiver muito fria quando é ligada, a imagem do monitor será inicialmente um pouco mais escura do que o habitual. Assim que o monitor ficar mais quente, voltará ao seu brilho normal.

BATERIA

- O carregamento da bateria só pode ser realizado numa gama de temperaturas determinada. Poderá encontrar pormenores sobre

as condições de funcionamento no capítulo "Dados técnicos" (ver p. 180).

- As baterias de íões de lítio podem ser carregadas em qualquer altura, independentemente do seu nível de carga. Se uma bateria só é descarregada parcialmente no início do carregamento, o carregamento completo é atingido de forma correspondentemente mais rápida.
- As baterias novas são apenas parcialmente carregadas na fábrica, pelo que devem ser totalmente carregadas antes da sua primeira utilização.
- Uma nova bateria não atingirá a sua capacidade total até que tenha sido completamente carregada 2-3 vezes e depois descarregada através da sua operação na câmera. Este processo de descarga deve ser repetido aprox. a cada 25 ciclos.
- Durante o carregamento, tanto a bateria como o carregador aquecem. Isto é normal e não é um mau funcionamento.
- Se os dois díodos luminosos piscarem rapidamente (> 2 Hz) após o início da carga, isto indica um erro de carga (por exemplo, porque o tempo de carga máximo foi excedido, tensões ou temperaturas fora das gamas permitidas ou um curto-circuito). Neste caso, desligue o carregador da corrente e remova a bateria. Certifique-se de que as condições de temperatura mencionadas acima são cumpridas e depois reinicie o processo de carregamento. Se o problema persistir, contacte o seu revendedor, o representante da Leica no seu país ou a Leica Camera AG.
- As baterias de íões de lítio recarregáveis geram eletricidade através de reações químicas internas. Estas reações são também influenciadas pela temperatura e humidade exteriores. Para uma duração e durabilidade máximas da bateria, esta não deve ser permanentemente exposta a temperaturas extremamente altas ou baixas (por exemplo, num veículo estacionário no Verão ou no Inverno).

- A bateria substituível fornece outra bateria tampão permanentemente instalada na câmera, o que assegura que a hora e a data são armazenadas durante várias semanas. Se a capacidade desta bateria tampão estiver esgotada, deve ser recarregada através da inserção de uma bateria carregada. Contudo, depois de ambas as baterias estarem completamente descarregadas, a hora e a data devem ser novamente definidas.
- Se a capacidade da bateria diminuir ou se uma bateria velha for usada, mensagens de aviso são emitidas dependendo da função da câmera usada e as funções podem ser restringidas ou bloqueadas totalmente.
- Retire a bateria se não for utilizar a câmera durante muito tempo. Antes de o fazer, desligue a câmera com o interruptor principal. Caso contrário, a bateria pode ficar profundamente descarregada após várias semanas, ou seja, a voltagem pode cair drasticamente porque a câmera utiliza uma baixa corrente quiescente para armazenar as suas definições mesmo quando está desligada.
- Devolva as baterias defeituosas a um ponto de recolha para uma reciclagem adequada, em conformidade com os regulamentos pertinentes.
- Encontrará a data de fabrico na própria bateria. A ortografia é semana/ano.
- Recomenda-se que os cartões de memória sejam formatados ocasionalmente, uma vez que a fragmentação que ocorre durante o apagamento pode bloquear alguma da capacidade de memória.
- Normalmente, não é necessário formatar (inicializar) os cartões de memória que já estão inseridos. No entanto, quando um cartão não formatado ou formatado noutra dispositivo (tal como um computador) é utilizado pela primeira vez, deve ser formatado.
- Uma vez que campos eletromagnéticos, carga eletrostática e defeitos na câmera e no cartão podem causar danos ou perda de dados no cartão de memória, recomenda-se que os dados sejam adicionalmente transferidos para um computador e aí armazenados.
- Os cartões de memória SD, SDHC e SDXC têm um seletor de proteção de escrita que pode ser utilizado para os bloquear contra armazenamento e apagamento acidentais. O deslizador está localizado no lado não inclinado do cartão. Na sua posição inferior, marcada com LOCK, os dados estão seguros.
- Ao formatar o cartão de memória todos os dados no cartão são perdidos. A formatação não é impedida pela proteção contra apagamento de captações marcadas apropriadamente.

SENSOR

CARTÃO DE MEMÓRIA

- A gama de cartões SD/SDHC/SDXC é demasiado grande para que a Leica Camera AG possa verificar completamente todos os tipos disponíveis quanto à compatibilidade e qualidade. Geralmente não são de esperar danos na câmera ou no cartão. Contudo, uma vez que os chamados cartões sem nome, em particular, nem sempre cumprem as normas SD/SDHC/SDXC, a Leica Camera AG não pode assumir qualquer garantia pelo seu funcionamento.
- Se pó ou partículas de sujidade aderirem ao vidro da tampa do sensor, isto pode ser notado como manchas escuras ou manchas nas captações, dependendo do tamanho da partícula (para câmeras do sistema). Para limpar o sensor, pode enviar a sua câmera para o Serviço de Atendimento ao Cliente Leica (ver p. 182). No entanto, esta limpeza não faz parte dos serviços de garantia e está, portanto, sujeita a pagamento.



DADOS

- Todos os dados, incluindo dados pessoais, podem ser alterados ou apagados por funcionamento defeituoso ou acidental, eletricidade estática, acidentes, mau funcionamento, reparações e outras medidas.
- Observe que a Leica Camera AG não aceita qualquer responsabilidade por danos diretos ou consequentes resultantes da modificação ou destruição de dados e informações pessoais.

ATUALIZAÇÃO DE FIRMWARE

A Leica está constantemente a trabalhar no desenvolvimento e otimização da Leica M11. Uma vez que no caso das câmeras digitais muitas funções são controladas simplesmente eletronicamente, melhorias e extensões da gama de funções podem ser instaladas na câmara numa data posterior. Para este efeito, a Leica introduz as chamadas atualizações de firmware a intervalos irregulares. Basicamente, as câmeras já estão equipadas com o mais recente firmware de fábrica, mas também pode facilmente descarregá-lo da nossa homepage e transferi-lo para a sua câmara.

Caso se registre como proprietário na homepage da Leica Camera, pode receber uma newsletter que o informa quando está disponível uma atualização de firmware.

Mais informações sobre o registo e atualizações de firmware para a sua Leica M11 e, se necessário, alterações e adições às informações do manual de instruções podem ser encontradas tanto na área de download como na "Área do Cliente" da Leica Camera AG em <https://club.leica-camera.com>

GARANTIA

Para além dos seus direitos de garantia legais contra o seu vendedor, recebe para este produto Leica uma garantia adicional da Leica Camera AG a partir da data de compra junto de um revendedor autorizado Leica. Até agora, as condições de garantia eram incluídas na embalagem do produto. Como um novo serviço, passam a estar agora disponíveis exclusivamente online. Isto tem a vantagem de ter sempre acesso às condições de garantia aplicáveis ao seu produto. Observe que isto só se aplica a produtos que não são fornecidos com as condições de garantia inclusas. No caso de produtos com condições de garantia inclusas, estas continuam a aplicar-se exclusivamente. Para mais informações sobre o âmbito da garantia, serviços de garantia e limitações, ver: <https://warranty.leica-camera.com>

PREFÁCIO.....	2	RECONHECIMENTO DO TIPO DE OBJETIVA.....	38
CONTEÚDO DA EMBALAGEM.....	2	UTILIZAÇÃO DE UMA OBJETIVA M DA LEICA <u>COM</u> CODIFICAÇÃO DE 6 BIT.....	38
PEÇAS SOBRESSELENTES/ACESSÓRIOS.....	3	UTILIZAÇÃO DE UMA OBJETIVA M DA LEICA <u>SEM</u> CODIFICAÇÃO DE 6 BIT.....	38
AVISOS LEGAIS.....	4	UTILIZAÇÃO DE UMA OBJETIVA R DA LEICA.....	39
INSTRUÇÕES DE SEGURANÇA.....	8	DESATIVAR RECONHECIMENTO DO TIPO DE OBJETIVA.....	39
INFORMAÇÕES GERAIS.....	12	COMPENSAÇÃO DE DIOPTRIAS.....	40
GARANTIA.....	15	OPERAÇÃO DA CÂMERA.....	42
ÍNDICE.....	16	ELEMENTOS DE OPERAÇÃO.....	42
DESIGNAÇÃO DAS PEÇAS.....	20	INTERRUPTOR PRINCIPAL.....	42
VISUALIZAÇÕES.....	24	DISPARADOR.....	43
VISOR.....	24	RODA DE AJUSTE DOS TEMPOS DE EXPOSIÇÃO.....	44
MONITOR.....	25	RODA DE AJUSTE ISO.....	44
ESTADO DA CARGA-VISUALIZAÇÃO NO MONITOR.....	27	RODA DE POLEGAR.....	45
PREPARATIVOS.....	28	BOTÃO DE SELEÇÃO/BOTÃO CENTRAL.....	45
PRENDER UMA CORREIA DE TRANSPORTE.....	28	BOTÃO PLAY / BOTÃO MENU.....	46
PREPARAR O CARREGADOR.....	28	MONITOR.....	46
CARREGAR A BATERIA.....	29	BOTÕES DE FUNÇÃO.....	47
CARREGAR POR USB.....	30	MONITOR (ECRÃ TÁTIL).....	48
INSERÇÃO/REMOÇÃO DA BATERIA.....	30	CONTROLO DO MENU.....	49
INSERÇÃO/REMOÇÃO DO CARTÃO DE MEMÓRIA.....	31	ELEMENTOS DE OPERAÇÃO.....	49
OBJETIVA.....	33	ÁREAS DO MENU.....	49
OBJETIVAS COMPATÍVEIS.....	33	ECRÃ DE ESTADO.....	51
OBJETIVAS DE COMPATIBILIDADE LIMITADA.....	34	MENU PRINCIPAL.....	53
OBJETIVAS INCOMPATÍVEIS.....	34	NAVEGAÇÃO NO MENU.....	54
MUDAR DE OBJETIVA.....	35	SUBMENUS.....	56
		TECLADO/TECLADO NUMÉRICO.....	56
		MENU DE BARRAS.....	57
		MENU DE ESCALA.....	57
		MENU DATA/HORA.....	58
		MENU COMBINADO.....	58
		OPERAÇÃO PERSONALIZADA.....	59
		MENU DE FAVORITOS.....	59
		GERIR O MENU DE FAVORITOS.....	59

ACESSO DIRETO ÀS FUNÇÕES DO MENU.....	60	ESTILO DE IMAGEM.....	75
ALTERAR A ATRIBUIÇÃO.....	60	PROPRIEDADES DA IMAGEM.....	75
CHAMAR A FUNÇÃO DE MENU ATRIBUÍDA.....	60	PERFIS DE COR.....	75
OCUPAÇÃO DA RODA DE POLEGAR.....	61	PERFIS A PRETO E BRANCO.....	75
PERFIS DE UTILIZADOR.....	61	PERSONALIZAR PERFIS DE FOTOGRAFIA.....	76
DEFINIÇÕES BÁSICAS DA CÂMERA.....	64	OTIMIZAÇÕES AUTOMÁTICAS.....	76
IDIOMA DO MENU.....	64	REDUÇÃO DO RUÍDO.....	76
DATA/HORA.....	64	REDUÇÃO DO RUÍDO EM EXPOSIÇÃO PROLONGADA.....	76
OBTER DEFINIÇÕES DO DISPOSITIVO MÓVEL.....	64	REDUÇÃO DO RUÍDO EM CAPTAÇÕES JPG.....	77
REALIZAR DEFINIÇÕES MANUALMENTE.....	64	GESTÃO DE DADOS.....	78
MODO DE POUPANÇA DE ENERGIA (MODO STANDBY).....	65	OPÇÕES DE ARMAZENAMENTO.....	78
CÂMERA STAND-BY.....	65	FAZER UMA CÓPIA DE SEGURANÇA DOS FICHEIROS.....	79
MONITOR STAND-BY.....	65	FORMATAR LOCAIS DE ARMAZENAMENTO.....	79
LED DE ESTADO.....	66	ESTRUTURA DE DADOS.....	80
LED FUNDO.....	66	EDITAR NOME DO FICHEIRO.....	81
DEFINIÇÕES MONITOR/VISOR.....	67	CRIAR NOVA PASTA.....	82
BRILHO.....	67	COPYRIGHT-MARCAR INFORMAÇÕES.....	82
TELÉMETRO.....	67	GRAVAR LOCAL DE CAPTAÇÃO COM GPS.....	82
MONITOR.....	67	TRANSFERÊNCIA DE DADOS.....	83
LEICA VISOFLEX 2 (EVF)*.....	68	PREDEFINIÇÕES PRÁTICAS.....	84
UTILIZAÇÃO DE MONITOR/EVF.....	68	VISUALIZAÇÕES AUXILIARES.....	84
SENSIBILIDADE DO SENSOR OCULAR.....	69	PERFIS DE INFORMAÇÃO.....	84
BRILHO.....	69	MUDAR PERFIS DE INFORMAÇÃO.....	85
DEFINIÇÕES FOTOGRAFIA.....	70	ADAPTAR OS PERFIS DE INFORMAÇÃO.....	86
FORMATO DO FICHEIRO.....	70	VISUALIZAÇÕES DISPONÍVEIS.....	86
RESOLUÇÃO.....	71	BARRAS DE INFORMAÇÃO.....	86
RESOLUÇÃO DNG.....	71	GRELHA.....	86
RESOLUÇÃO JPG.....	71	CLIPPING.....	87
EFEITO DE OUTRAS DEFINIÇÕES SOBRE A RESOLUÇÃO JPG.....	72	FOCUS PEAKING.....	87
ZOOM DIGITAL.....	73	NÍVEL DE ÁGUA.....	88
		HISTOGRAMA.....	89

FOTOGRAFAR	90	ARMAZENAMENTO DOS VALORES MEDIDOS	115
MODO DE CAPTAÇÃO	90	COMPENSAÇÃO DA EXPOSIÇÃO	115
TIPOS DE CAPTAÇÃO	91	MODOS DE CAPTAÇÃO	116
UTILIZAÇÃO DO TELÉMETRO	91	CAPTAÇÃO EM SÉRIE	116
ÁREA DE CAPTAÇÃO (MOLDURA LUMINOSA)	91	CAPTAÇÃO EM INTERVALOS	117
MODO LIVE VIEW	93	VARIACÃO DA EXPOSIÇÃO	119
VISUALIZAÇÕES AUXILIARES NO MODO LIVE VIEW	93	DISPARADOR AUTOMÁTICO	120
FOCAGEM (FOCALIZAÇÃO)	95	MODOS DE CAPTAÇÃO ESPECIAIS	121
NO TELÉMETRO	95	CORREÇÃO DA PERSPECTIVA	121
MÉTODO DE COINCIDÊNCIA DE IMAGEM (IMAGEM DUPLA)	95	CORREÇÃO DA PERSPECTIVA ATIVADA	122
MÉTODO DE IMAGEM DE CORTE	95	PERSPECTIVA RECONHECIDA NO MODO LIVE VIEW	122
NO MODO LIVE VIEW	96	PERSPECTIVA CORRIGIDA NO MODO DE REPRODUÇÃO	122
FOCUS PEAKING	96	FOTOGRAFIAS EM FORMATO JPG	123
AMPLIAÇÃO	97	FOTOGRAFIAS EM FORMATO DNG	123
SENSIBILIDADE ISO	99	CORREÇÃO DA PERSPECTIVA NO ADOBE LIGHTROOM® E NO ADOBE PHOTOSHOP®	123
VALORES ISO FIXOS	99	FOTOGRAFIA COM FLASH	124
DEFINIÇÃO AUTOMÁTICA	100	UNIDADES DE FLASH UTILIZADAS	124
LIMITAR AS ÁREAS DE DEFINIÇÕES	100	MEDIÇÃO DA EXPOSIÇÃO DO FLASH (MEDIÇÃO TTL)	125
BALANÇO DE BRANCO	101	DEFINIÇÃO NA UNIDADE DE FLASH	126
COMANDO AUTOMÁTICO/DEFINIÇÕES FIXAS	102	HSS (HIGH SPEED SYNC)	126
DEFINIÇÃO MANUAL POR MEDIÇÃO	102	CONTROLO DE FLASH	127
DEFINIÇÃO DIRETA DA TEMPERATURA DE COR	103	MOMENTO DA SINCRONIZAÇÃO	127
EXPOSIÇÃO	104	ALCANCE DO FLASH	128
TIPO DO OBTURADOR	104	COMPENSAÇÃO DA EXPOSIÇÃO DO FLASH	128
MODOS DE EXPOSIÇÃO	107	MODO DE REPRODUÇÃO	132
AUTOMATISMO DE PRIORIDADE ÀS ABERTURAS RELATIVAS - A	107	ELEMENTOS DE OPERAÇÃO NO MODO DE REPRODUÇÃO	132
DEFINIÇÃO DE EXPOSIÇÃO MANUAL - M	108	INICIAR/TERMINAR O MODO DE REPRODUÇÃO	134
VISUALIZAÇÕES AUXILIARES DE EXPOSIÇÃO	109	SELECIONAR/PERCORRER CAPTAÇÕES	134
EXPOSIÇÃO PROLONGADA (B)	110	LOCAIS DE ARMAZENAMENTO	135
TEMPOS DE EXPOSIÇÃO SELECIONÁVEIS	112	VISUALIZAR INFORMAÇÃO EM MODO DE REPRODUÇÃO	135
REDUÇÃO DO RUÍDO	113	AMPLIAÇÃO DO RECORTE	136
COMANDO DA EXPOSIÇÃO	114		
PRÉ-VISUALIZAÇÃO DA EXPOSIÇÃO	114		

EXIBIR VÁRIAS CAPTAÇÕES EM SIMULTÂNEO	138
MARCAR/AVALIAR CAPTAÇÕES	139
APAGAR CAPTAÇÕES	141
APAGAR MULTI CAPTAÇÕES.....	142
PRÉ-VISUALIZAÇÃO DA ÚLTIMA CAPTAÇÃO.....	144
OUTRAS FUNÇÕES	146
REPOR A CÂMERA NA CONFIGURAÇÃO DE FÁBRICA	146
ATUALIZAÇÕES DE FIRMWARE.....	146
LEICA FOTOS	150
CONETAR PELA PRIMEIRA VEZ COM O DISPOSITIVO MÓVEL	150
ASSISTENTE DE LIGAÇÃO.....	150
SOBRE O MENU	152
LIGAR A DISPOSITIVOS CONHECIDOS.....	153
TERMINAR A WLAN.....	153
TERMINAR A WLAN AUTOMATICAMENTE.....	153
TERMINAR A WLAN MANUALMENTE.....	153
DESCOBRIR ENDEREÇO MAC	154
SELECIONAR BANDA DE WLAN.....	154
REALIZAR ATUALIZAÇÕES DE FIRMWARE	154
CUIDADOS/ARMAZENAMENTO	156
SENSOR	158
LIMPEZA DO SENSOR	158
FAQ	160
VISÃO GERAL DO MENU	166
ÍNDICE DE PALAVRAS-CHAVE.....	170
DADOS TÉCNICOS.....	176
LEICA CUSTOMER CARE.....	182
ACADEMIA LEICA	183

Significado das diferentes categorias de informação neste manual

Nota

Informações adicionais

Importante

A não observância pode resultar em danos para a câmera, acessórios ou captações

Atenção

A não observância pode levar a danos pessoais

i DESIGNAÇÃO DAS PEÇAS

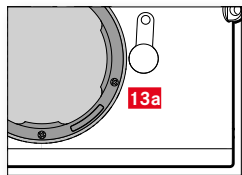
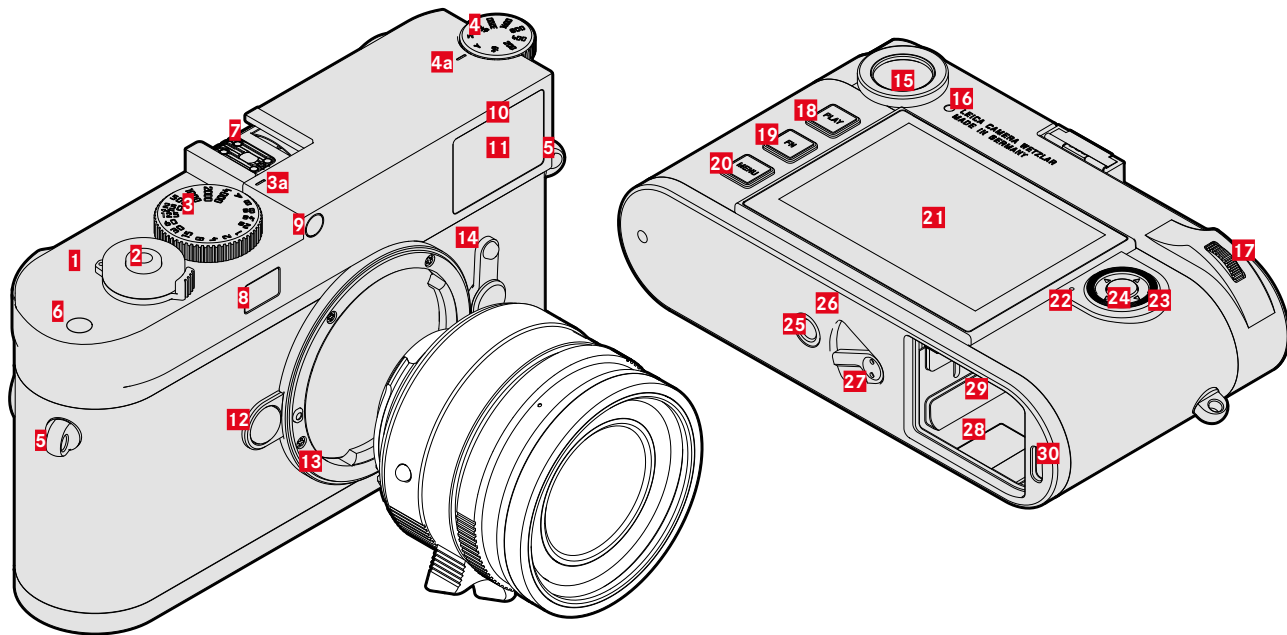

* As objetivas M da Leica com visor auxiliar cobrem o sensor de luminosidade. Encontrará informações sobre o modo de operação com estas e outras objetivas nas secções "Visualizações (visor)" e "Objetivas M da Leica".

LEICA M11

- 1** Interruptor principal
- 2** Disparador
- 3** Roda de ajuste dos tempos de exposição com posições de encaixe
 - a** Índice para a roda de ajuste dos tempos de exposição
- 4** Roda de ajuste ISO
 - a** Índice para a roda de ajuste ISO
- 5** Olhais de transporte
- 6** Botão de função
- 7** Sapata para acessórios
- 8** Janela do telémetro
- 9** Sensor de luminosidade*
- 10** LED do disparador automático
- 11** Janela do visor
- 12** Botão de libertação da lente
- 13** Leica baioneta M
 - a** Codificação de 6 bit
(Sensor para reconhecimento do tipo de objetiva)
- 14** Seleccionador de campo de imagem
- 15** Ocular do visor
- 16** Sensor de luminosidade para monitor
- 17** Roda de polegar
- 18** Botão **PLAY**
- 19** Botão **FN**
- 20** Botão **MENU**
- 21** Monitor
- 22** LED de estado
- 23** Botão de seleção
- 24** Botão central
- 25** Encaixe do tripé A ¼, DIN 4503 (¼")
- 26** LED
- 27** Alavanca de libertação da bateria
- 28** Compartimento da bateria
- 29** Ranhura para cartão de memória
- 30** Entrada USB-C



OBJETIVA*

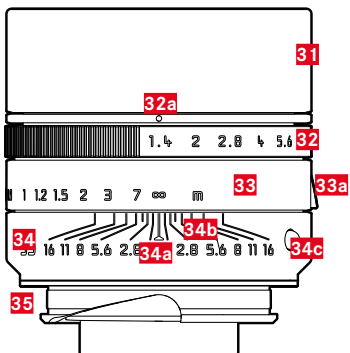

- 31 Para-sol
- 32 Anel de ajuste do diafragma com escala
 - a Índice para os valores do diafragma
- 33 Anel de focagem
 - a Pega para dedos
- 34 Anel fixo
 - a Índice para focagem
 - b Escala da profundidade de campo
 - c Botão de índice para a mudança de objetiva
- 35 Codificação de 6 bit

* Não está incluído no conteúdo da embalagem. Figura simbólica. As apresentações técnicas podem variar consoante o equipamento.

VISOR

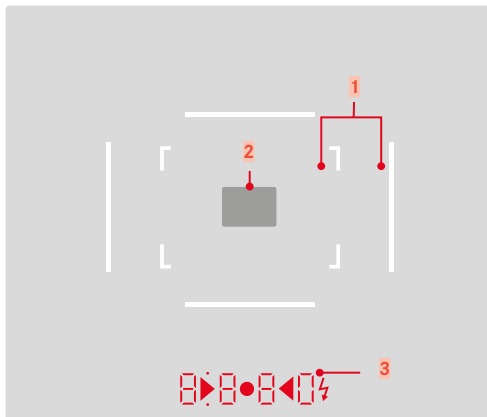

1 Moldura luminosa (p. ex. 50 mm + 75 mm)

2 Campo de medição para a focagem

3 Visualização digital

a. :

- Tempo de exposição criado automaticamente no automatismo de prioridade às aberturas relativas **A** p. ex. decurso de tempos de exposição maiores do que 1 s
- Aviso sobre a ultrapassagem/o não atingimento da área de medição ou de ajuste com automatismo de prioridade às aberturas relativas **A**
- Valor de compensação da exposição (brevemente durante a definição ou durante aprox. 0,5 s ao ativar a medição da exposição, tocando no disparador)
- Indicação de memória intermédia cheia (temporariamente)

b. (em cima):

- (acende) indicação da utilização do armazenamento dos valores medidos

c. (em baixo):

- (pisca) indicação da utilização de uma compensação da exposição

d. :

- com definição da exposição manual:
Conjuntamente como balanço da exposição para a compensação da exposição. Os LEDs triangulares indicam o sentido de rotação necessário para a comparação tanto para o anel de diafragma como para a roda de ajuste dos tempos de exposição.
- Aviso sobre o não atingimento da área de medição

e. símbolo de flash:

- Prontidão do flash
- Indicações sobre a exposição do flash antes e depois da captação



MONITOR

ECRÃ DE ESTADO



EM CAPTAÇÃO

(no modo Live View)

Todas as visualizações/valores referem-se às definições atuais.

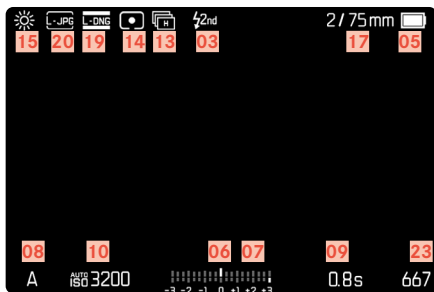

EM REPRODUÇÃO

Todas as visualizações/valores referem-se à captação exibida.

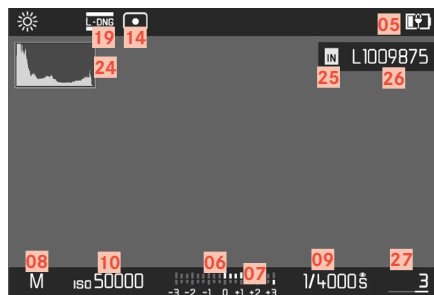

Assistentes de captação ATIVOS

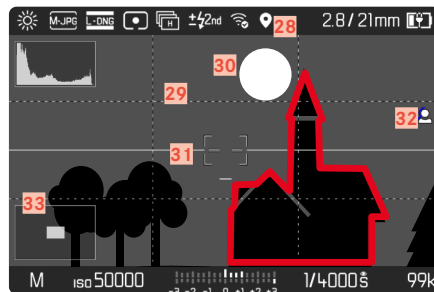



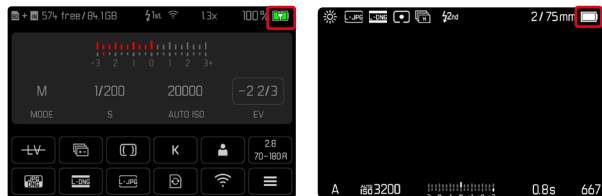

- 01 Local de armazenamento utilizado
- 02 Capacidade de armazenamento restante
- 03 Momento de sincronização do flash
- 04 Estado de Wi-Fi
- 05 Capacidade da bateria
- 06 Balanço da exposição
- 07 Escala de compensação da exposição
- 08 Modo de exposição
- 09 Tempo de exposição
- 10 Sensibilidade ISO
- 11 Valor de compensação da exposição
- 12 Live View
- 13 Modo de captação (Modo de captação)
- 14 Método de medição da exposição
- 15 Modo de operação do balanço de branco
- 16 Perfil de utilizador
- 17 Informações sobre a objetiva
- 18 Formato do ficheiro
- 19 Resolução DNG
- 20 Resolução JPG
- 21 Formatar memória
- 22 Menu principal
- 23 Número de captações restantes
- 24 Histograma
- 25 Local de armazenamento
- 26 Nome do ficheiro
- 27 Número do ficheiro da captação apresentada
- 28 Georreferenciação
- 29 Linhas de grelha
- 30 Clipping
- 31 Nível de água
- 32 Focus Peaking
(Marcação de arestas bem focadas no motivo)
- 33 Exibição do tamanho e posição do reenquadramento
(apenas visível na ampliação de um reenquadramento)

ESTADO DA CARGA-VISUALIZAÇÃO NO MONITOR

O nível de carga da bateria é apresentado no ecrã de estado e no cabeçalho no canto superior direito.



Visualização	Estado da carga
	Aprox. 75 - 100%
	Aprox. 50 - 75%
	Aprox. 25 - 50%
	Aprox. 0 - 25%
	Aprox. 0% Requer a substituição ou o carregamento da bateria





PREPARATIVOS

PRENDER UMA CORREIA DE TRANSPORTE

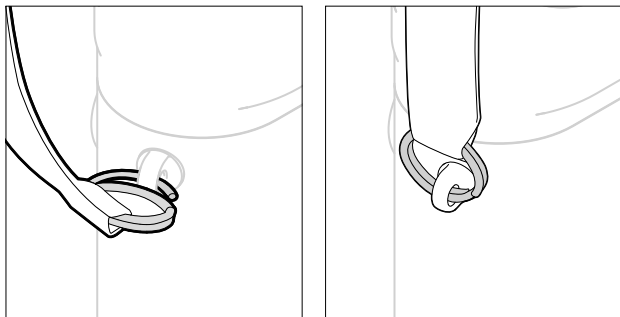

Atenção

- Depois de prender a correia de transporte, certifique-se de que as fivelas estão corretamente instaladas para evitar que a câmera caia.

PREPARAR O CARREGADOR

- ▶ Ligar a fonte de alimentação (C) à corrente com a ficha (D) adequada às tomadas locais
- ▶ Ligar a fonte de alimentação e o carregador (A) por meio do cabo USB (B)
- Apenas pode ser utilizado o cabo correspondente.

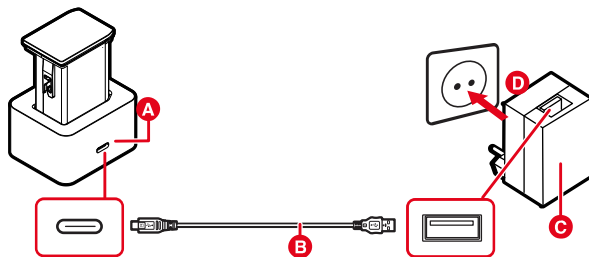

Notas

- O carregador ajusta-se automaticamente à respetiva tensão de rede.
- Certifique-se de que apenas são utilizadas fontes de alimentação com potência de saída suficiente. Caso contrário o processo de carregamento não tem lugar.

CARREGAR A BATERIA

A câmara é alimentada por uma bateria de iões de lítio.

INSERIR A BATERIA NO CARREGADOR

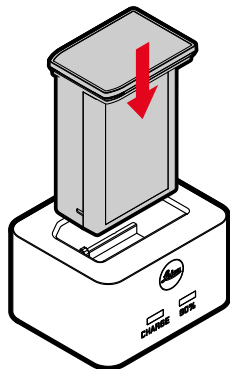

- ▶ Inserir a bateria no carregador com as ranhuras viradas para baixo até que os contactos se toquem
- ▶ Pressionar a bateria para baixo até encaixar
- ▶ Assegurar-se de que a bateria está totalmente inserida no carregador

REMOVER A BATERIA DO CARREGADOR

- ▶ Remover a bateria para cima

ESTADO DA CARGA-VISUALIZAÇÕES NO CARREGADOR

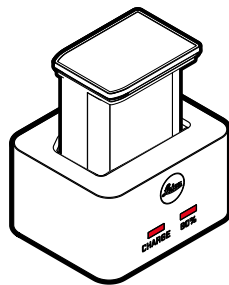

O processo de carregamento correto é indicado pelo LED de estado.

Visualização	Estado da carga	Tempo de carregamento*
CHARGE pisca verde	Está a carregar	
80% está iluminado a laranja	80%	Aprox. 2 h
CHARGE acende-se permanentemente a verde	100%	Aprox. 3,5 h

O carregador deve ser desligado da rede quando o processo de carregamento estiver terminado. Não há perigo de sobrecarga.

*a partir do estado descarregado



CARREGAR POR USB

A bateria inserida na câmera pode ser carregada automaticamente, quando a câmera está ligada a um computador por meio de um cabo USB ou a outra fonte de alimentação adequada.

Configuração de fábrica: **Ligar**

- ▶ No menu principal, selecionar **Definições câmera**
- ▶ Selecionar **Carregar por USB**
- ▶ Selecionar **Ligar / Desligar**

Notas

- O carregamento só tem lugar, quando a câmera se encontra em modo standby ou está desligada. Se ligar a câmera, um eventual processo de carregamento em curso é interrompido. O processo de carregamento começa automaticamente.
- O processo de carregamento é interrompido, quando é realizada uma captação.
- O LED fundo pisca durante o carregamento.

INSERÇÃO/REMOÇÃO DA BATERIA

- ▶ Certifique-se de que a câmera está desligada (ver p. 42)

INSERÇÃO

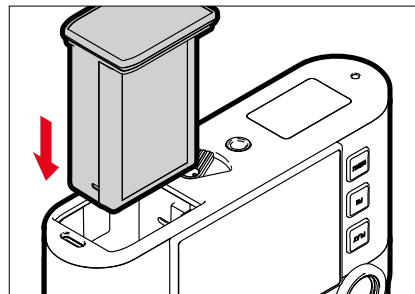

- ▶ Inserir a bateria com o canal apontando para o lado do monitor até encaixar

REMOÇÃO

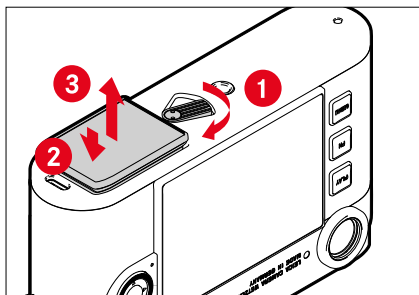

- ▶ Rodar a alavanca de liberação da bateria
 - A bateria está a deslizar um pouco para fora.
- ▶ Pressionar a bateria levemente
 - A bateria desbloqueia e desliza completamente para fora.
- ▶ Retirar a bateria

Importante

- Enquanto o LED fundo estiver aceso, ainda estão a ser escritos dados no cartão de memória.
- A remoção da bateria enquanto a câmera está ligada pode resultar na perda de definições individuais e danos no cartão de memória.

INSERÇÃO/REMOÇÃO DO CARTÃO DE MEMÓRIA

A câmera armazena as captações num cartão SD (Secure Digital), SDHC (-High Capacity) ou SDXC (-eXtended Capacity).

Notas

- Os cartões de memória SD/SDHC/SDXC estão disponíveis em vários fornecedores e com diferentes capacidades e velocidades de leitura/escrita. Especialmente aqueles com alta capacidade e velocidade de leitura/escrita permitem uma rápida captação e reprodução.
- Dependendo da capacidade do cartão de memória, pode não ser suportado ou pode ter de ser formatado antes da primeira utilização na câmera (ver p. 79). Neste caso, uma mensagem correspondente aparece na câmera. Informações sobre os cartões suportados podem ser encontradas na secção "Dados Técnicos".
- Se o cartão de memória não puder ser inserido, verificar se está corretamente alinhado.
- Mais notas podem ser encontradas na p. 10 e p. 13.



A ranhura para cartão de memória encontra-se na parte interior do compartimento da bateria e é tapada pela bateria.

- ▶ Certifique-se de que a câmara está desligada (ver p. 42)
- ▶ Remover a bateria e depois voltar a colocá-la (ver p. 30)

INSERÇÃO

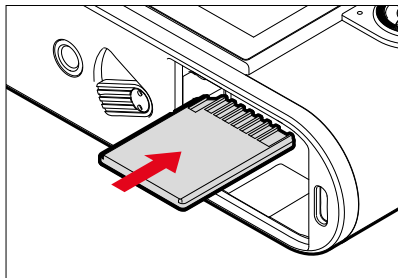

- ▶ Empurrar o cartão de memória para a ranhura até que este encaixe no lugar
 - O canto chanfrado do cartão tem de ficar em cima à esquerda.

REMOÇÃO

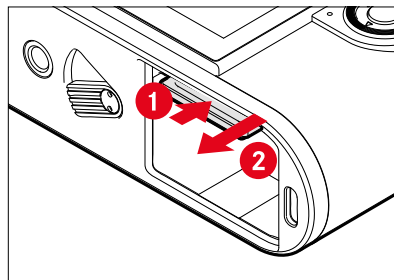

- ▶ Empurrar o cartão até ouvir um clique suave
 - O cartão está a deslizar um pouco para fora.
- ▶ Retirar o cartão

OBJETIVA

OBJETIVAS COMPATÍVEIS

OBJETIVAS M DA LEICA

A maioria das objetivas M da Leica podem ser utilizadas independentemente do equipamento da objetiva (com ou sem codificação de 6 bit na baioneta). Mesmo na utilização das objetivas M da Leica sem codificação, a câmera fornecer-lhe-á, na maioria dos casos, boas captações. Para permitir a qualidade de imagem ideal também nesses casos, recomenda-se o ajuste manual do tipo de objetiva (ver p. 38).

Poderá encontrar pormenores sobre as poucas exceções e as limitações nas secções seguintes.

Notas

- O Leica Customer Care pode equipar posteriormente muitas objetivas M da Leica com a codificação de 6 bit.
- As objetivas M da Leica estão equipadas com um curva de comando que transmite a distância definida mecanicamente à câmera, permitindo deste modo a focagem manual com o telémetro da câmera M da Leica. Ao utilizar o telémetro com objetivas de forte luminosidade ($\geq 1,4$), deve observar as seguintes circunstâncias:
 - O sistema mecânico de focagem de cada câmera e objetiva é ajustado individualmente com a maior precisão na fábrica da Leica Camera AG em Wetzlar. Ao mesmo tempo são cumpridas tolerâncias extremamente estreitas que, na prática fotográfica, permitem uma focagem precisa de qualquer combinação câmera-objetiva.

- Se forem utilizadas objetivas de forte luminosidade ($\geq 1,4$) com o diafragma aberto, pode, no entanto, acontecer, devido à profundidade de campo em parte extremamente reduzida e a imprecisões na focagem com o telémetro, que a tolerância total (somada) da câmera e objetiva produza erros de definição. Por este motivo, se fizermos uma análise crítica, não podemos excluir nesses casos que uma determinada combinação de câmera-objetiva exiba desvios sistemáticos.
- Se na prática fotográfica for observado um desvio geral da situação de foco numa determinada direção, recomenda-se uma verificação da objetiva e da câmera pelo Leica Customer Care. Deste modo, pode ainda ser assegurado mais uma vez que ambos os produtos estão ajustados dentro da tolerância total autorizada. Por favor, no entanto, compreenda que uma sintonização de 100% da situação de foco não pode ser realizada para todos os emparelhamentos de câmeras e objetivas.

OBJETIVAS R DA LEICA (COM ADAPTADOR)

Paralelamente às objetivas M da Leica também podem ser utilizadas objetivas R da Leica com o auxílio do adaptador M R da Leica, disponível como acessório. Poderá encontrar outros pormenores sobre este acessório na página de Internet da Leica Camera AG.



OBJETIVAS DE COMPATIBILIDADE LIMITADA

COMPATÍVEIS, MAS COM PERIGO DE DANOS DA CÂMERA OU DA OBJETIVA

- Objetivas com tubo retrátil só podem ser utilizadas com o tubo estendido, i. e. o tubo não pode ser recolhido na câmera em caso algum. Isto não se aplica à atual Macro-Elmar-M 1:4/90, cujo tubo mesmo em estado retraído não entra para dentro da câmera e consequentemente pode ser utilizado sem restrições.
- Na Utilização de objetivas mais pesadas com uma câmera fixa sobre um tripé, como p. ex. a Noctilux 1:0.95/50 ou objetivas R da Leica por meio de adaptador: é estritamente necessário certificar-se de que a inclinação da cabeça do tripé não se pode desajustar por si, principalmente, se não estiver a segurar na câmera. Caso contrário, em caso de inclinação e pancada repentinas na limitação inferior, a baioneta da câmera poderia ser danificada. Pela mesma razão, em objetivas respetivamente equipadas deve ser utilizada sempre a ligação de tripé das mesmas.

COMPATÍVEL, MAS FOCAGEM EXATA LIMITADA

Se o telémetro da câmera for utilizado, não é possível garantir focagem exata com objetivas de 135 mm e diafragma aberto, apesar da sua precisão devido à profundidade de campo muito reduzida. Por este motivo, recomendamos a utilização de no mínimo 2 passos de diafragma. Pelo contrário, o modo Live View e as diferentes ajudas de definição permitem a utilização ilimitada destas objetivas.

OBJETIVAS INCOMPATÍVEIS

- Hologon 1:8/15
- Summicron 1:2/50 com focagem de grande plano
- Elmar 1:4/90 com tubo retrátil (período de fabrico de 1954-1968)
- Alguns exemplares da Summilux-M 1:1.4/35 (não esféricas, período de fabrico de 1961-1995, fabricadas no Canadá) não podem ser colocadas na câmera ou não podem focar até infinito. O Leica Customer Care pode alterar estas objetivas de tal forma que também possam ser utilizadas com esta câmera.

MUDAR DE OBJETIVA

OBJETIVAS M DA LEICA

COLOCAR

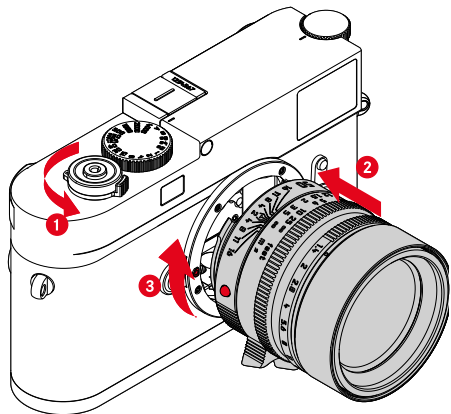

- ▶ Certificar-se de que a câmera está desligada (ver p. 42)
- ▶ Segurar na objetiva pelo anel fixo
- ▶ Colocar o botão de índice da objetiva em frente ao botão de desbloqueio no corpo da câmera
- ▶ Colocar a objetiva nesta posição a direito
- ▶ Rodar a objetiva no sentido dos ponteiros do relógio, até esta encaixar de forma audível e perceptível

RETIRAR

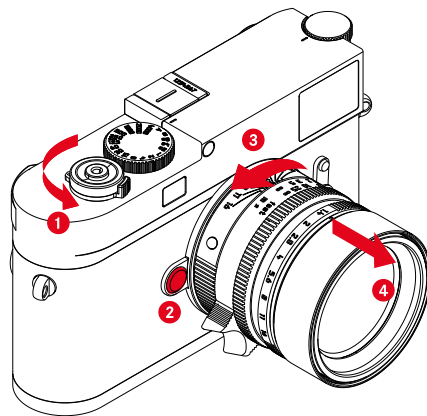

- ▶ Certificar-se de que a câmera está desligada
- ▶ Segurar na objetiva pelo anel fixo
- ▶ Manter pressionado o botão de desbloqueio do corpo da câmera
- ▶ Rodar a objetiva no sentido dos ponteiros do relógio, até ao botão de índice da mesma ficar em frente ao botão de desbloqueio
- ▶ Remover a objetiva a direito

Importante

- Para evitar a entrada de pó, etc. no interior da câmera, deve ser sempre fixada uma objetiva ou a tampa da baioneta da câmera.
- Pela mesma razão, as objetivas devem ser mudadas rapidamente e num ambiente tão livre de pó quanto possível.



OUTRAS OBJETIVAS (p. ex. objetivas R da Leica)

Outras objetivas podem ser utilizadas com a ajuda de um adaptador para baionetas M (p. ex. adaptador M R da Leica).

COLOCAR O ADAPTADOR

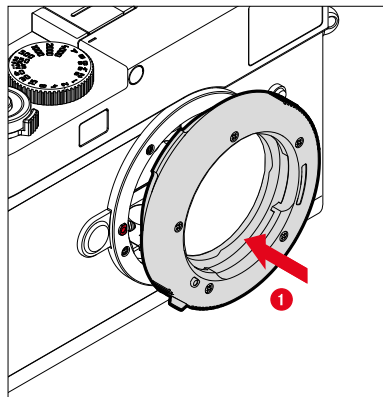

- ▶ Certificar-se de que a câmera está desligada (ver p. 42)
- ▶ Colocar o ponto de índice do adaptador em frente do ponto de índice do corpo da câmera
- ▶ Colocar o adaptador nesta posição a direito
- ▶ Rodar o adaptador no sentido dos ponteiros do relógio, até ele encaixar de forma audível e perceptível
- ▶ Colocar imediatamente a objetiva

REMOVER O ADAPTADOR

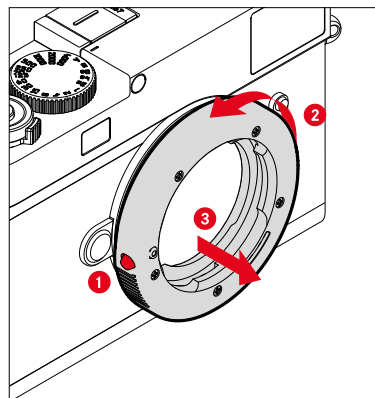

- ▶ Certificar-se de que a câmera está desligada
- ▶ Remover a objetiva
- ▶ Manter pressionado o botão de desbloqueio do corpo da câmera
- ▶ Rodar o adaptador no sentido contrário ao dos ponteiros do relógio, até o seu ponto de índice ficar em frente do botão de desbloqueio
- ▶ Remover o adaptador a direito

COLOCAR A OBJETIVA NO ADAPTADOR

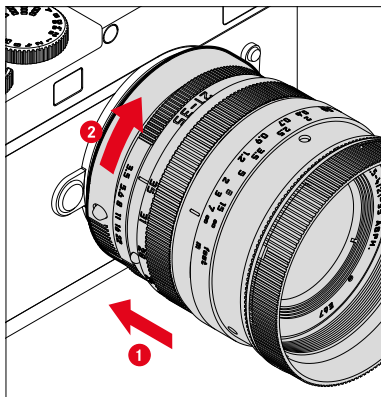

- ▶ Certificar-se de que a câmera está desligada
- ▶ Segure na objetiva pelo anel fixo
- ▶ Colocar o ponto de índice da objetiva em frente do ponto de índice do adaptador
- ▶ Colocar a objetiva nesta posição a direito
- ▶ Rodar a objetiva no sentido dos ponteiros do relógio, até esta encaixar de forma audível e perceptível

REMOVER O ADAPTADOR DA OBJETIVA

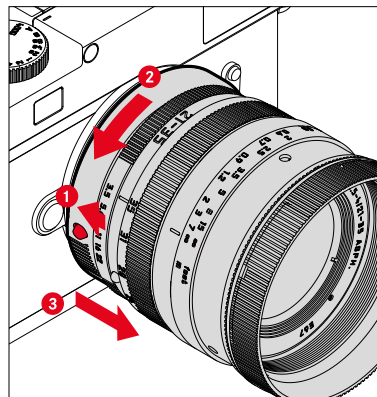

- ▶ Certificar-se de que a câmera está desligada
- ▶ Segure na objetiva pelo anel fixo
- ▶ Manter pressionado o elemento de desbloqueio do adaptador
- ▶ Rodar a objetiva no sentido contrário dos ponteiros do relógio, até o seu ponto de índice ficar em frente do elemento de desbloqueio
- ▶ Remover a objetiva a direito





RECONHECIMENTO DO TIPO DE OBJETIVA

A codificação de 6 bit na baioneta das objetivas M da Leica atuais permite à câmara reconhecer o tipo de objetiva colocado.

- Recorre-se a esta informação para a otimização dos dados da imagem entre outras coisas. Desta forma, o escurecimento da margem, que pode ser evidente p. ex. na utilização de objetivas de amplo ângulo e grandes aberturas do diafragma, é compensado nos respetivos dados de imagem.
- Além disso, as informações, que esta codificação de 6 bit fornece, são registadas nos dados Exif das captações. Na exibição com dados de imagem alargados, é visualizada ainda a distância focal da objetiva.
- Nos dados Exif das captações, a câmara regista um valor do diafragma aproximado, calculado especialmente com ajuda do sistema de medição de exposição. Isto é independente da colocação de uma objetiva codificada ou não ou da colocação de uma objetiva não M por meio de adaptador e também independente do tipo de objetiva ter sido introduzido no menu ou não.

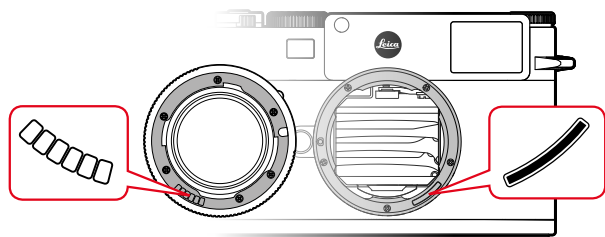

UTILIZAÇÃO DE UMA OBJETIVA M DA LEICA COM CODIFICAÇÃO DE 6 BIT

Se for utilizada uma objetiva M da Leica com codificação de 6 bit, a câmara pode definir automaticamente o respetivo tipo de objetiva. Por isso, não é necessária uma definição manual. Ao colocar uma objetiva M da Leica codificada, a câmara muda automaticamente para **Auto**, independentemente da definição anterior.

UTILIZAÇÃO DE UMA OBJETIVA M DA LEICA SEM CODIFICAÇÃO DE 6 BIT

Se for utilizada uma objetiva M da Leica sem codificação de 6 bit, o tipo de objetiva tem de ser introduzido manualmente.

- ▶ No menu principal, selecionar **Deteção do tipo de objetiva**
- ▶ Selecionar **Manual M**
- ▶ Selecionar na lista a objetiva colocada
 - As objetivas estão listadas com a indicação de distância focal, diafragmas e número de artigo.

Notas

- O número de artigo está gravado, em muitas objetivas, no lado oposto à escala de profundidade de campo.
- A lista também contém objetivas que estavam disponíveis sem codificação (aprox. até junho de 2006). As objetivas de datas mais recentes estão disponíveis apenas codificadas e são reconhecidas, por isso, automaticamente.
- Se utilizar a Leica Tri-Elmar-M 1:4/16-18-21 ASPH., a distância focal definida não é transferida para o corpo da câmera e, por isso, também não está incluída no conjunto de dados Exif das captações. No entanto, se desejar, poderá introduzir a respetiva distância focal manualmente.
- Pelo contrário, a Leica Tri-Elmar -M 1:4/28-35-50 ASPH. possui a transferência mecânica necessária da distância focal definida na câmera para a reflexão das molduras luminosas adequadas no visor. Isto é detetado eletronicamente pela câmera e utilizado para a correção específica da distância focal. Devido à falta de espaço, no menu só está indicado um número de artigo (11 625). Evidentemente que as outras duas variantes (11 890 e 11 894) também podem ser utilizadas e naturalmente que as definições realizadas no menu se aplicam igualmente a estas.

UTILIZAÇÃO DE UMA OBJETIVA R DA LEICA

Se for utilizada uma objetiva R da Leica com a ajuda do adaptador M R da Leica, o tipo de objetiva também tem de ser introduzido manualmente. Ao colocar uma objetiva R da Leica, a câmera muda automaticamente para **Manual R**, independentemente da definição anterior. A objetiva tem de ser selecionada na lista.

- ▶ No menu principal, selecionar **Deteção do tipo de objetiva**
- ▶ Selecionar **Manual R**
- ▶ Selecionar na lista a objetiva colocada

DESATIVAR RECONHECIMENTO DO TIPO DE OBJETIVA

O reconhecimento do tipo de objetiva também pode ser desativado completamente. Isto é aconselhável, quando a correção automática da captação (DNG e JPG) não deve ser realizada, para manter por exemplo particularidades características da captação de uma objetiva.

- ▶ No menu principal, selecionar **Deteção do tipo de objetiva**
- ▶ Selecionar **Desligar**

Nota

- Se o reconhecimento do tipo da objetiva estiver desativado, não são registadas nenhuma informação da objetiva nos dados Exif da captação (formato de Exchangeable Image File).





COMPENSAÇÃO DE DIOPTRIAS

COMPENSAÇÃO DE DIOPTRIAS NO TELÉMETRO

Para que utilizadores de óculos possam utilizar este produto também sem os mesmos, é possível uma compensação de dioptrias para uma deficiência de visão de ± 3 dioptrias.

Para este fim, o telémetro é equipado com uma lente de correção da Leica, disponível em separado.

<https://store.leica-camera.com>

- ▶ Colocar a lente de correção exatamente junto ao ocular do visor
- ▶ Apertar bem no sentido dos ponteiros do relógio

Notas

- Por favor, observe as indicações na página de Internet da Leica sobre a seleção da lente de correção correta.
- Por favor, tenha em consideração que o visor da Leica M11 está definido por norma para $-0,5$ dioptrias. Quem usa óculos com 1 dioptria precisa de uma lente de correção com $+1,5$ dioptrias.

COMPENSAÇÃO DE DIOPTRIAS COM O VISOFLEX 2

O Visoflex 2 (disponível como acessório) possui uma compensação de dioptrias ajustável na área de -3 até $+4$ dioptrias. A definição é realizada na roda de ajuste das dioptrias.

- ▶ Rodar no sentido da objetiva
 - É realizada uma correção para mais.

ou

- ▶ Rodar no sentido do monitor
 - É realizada uma correção para menos.





OPERAÇÃO DA CÂMERA

ELEMENTOS DE OPERAÇÃO

INTERRUPTOR PRINCIPAL

A câmera é ligada e desligada com o interruptor principal.

LIGAR A CÂMERA

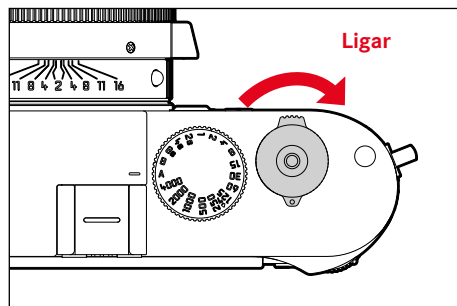

Notas

- Ao ligar, a disponibilidade operacional é alcançada após aprox. 1 s.
- Depois de ligar, o LED acende-se brevemente e aparecem as visualizações no visor.

DESLIGAR A CÂMERA

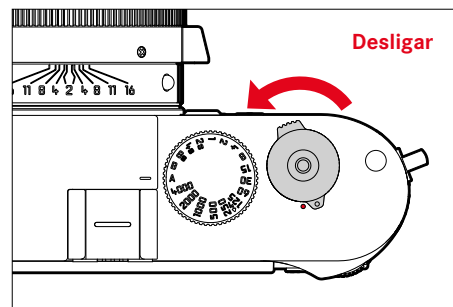

Nota

- Com a função **Câmera Stand-by** (ver p. 65) a câmera pode ser desligada automaticamente se nenhuma operação ocorrer dentro do tempo especificado. Se esta função estiver configurada para **Desligar** e a câmera não for usada por um longo período de tempo, ela deve sempre ser desligada com o interruptor principal para evitar o disparo acidental e o descarregamento da bateria.

DISPARADOR

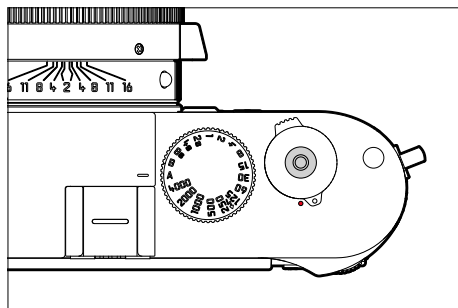

O disparador funciona em duas fases.

1. **Tocar** (=pressionar para baixo para o 1.º ponto de pressão)

- Ativação da eletrônica da câmera e das visualizações
- Armazenamento dos valores medidos (medição e armazenamento):
 - armazena com automatismo de prioridade às aberturas relativas o valor de medição da exposição, ou seja, o tempo de exposição determinado pela câmera
- Reinício de um tempo de espera de um disparador automático em curso
- Regressar ao modo de captação
 - a partir do modo de reprodução
 - a partir do controlo do menu
 - a partir do modo de espera

2. **Pressionar**

- Acionar
- Início de um tempo de espera pré-selecionado para o disparador automático
- Iniciar captação em série ou captação em intervalos

Notas

- Para evitar o tremer da câmera, o disparador deve ser pressionado suavemente e não deve ser sacudido até que o obturador clique suavemente.
- O disparador fica bloqueado:
 - quando o cartão de memória inserido e/ou a memória intermédia estão (temporariamente) cheios
 - quando a bateria tiver atingido o seu limite de desempenho (capacidade, temperatura, idade)
 - quando o cartão de memória está protegido contra a escrita ou danificado
 - quando o sensor estiver demasiado quente

RODA DE AJUSTE DOS TEMPOS DE EXPOSIÇÃO

A roda de ajuste dos tempos de exposição não tem batente, pelo que pode ser rodada em qualquer direção a partir de qualquer posição. Encaixa em todas as posições gravadas e os valores intermédios. As posições intermédias fora das posições de encaixe não devem ser utilizadas. Para detalhes sobre a definição da exposição correta, consultar a secção "Exposição" (ver p. 104).

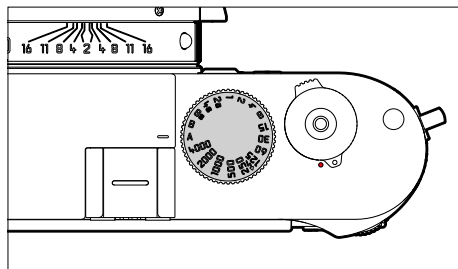

- **A**: automatismo de prioridade às aberturas relativas (comando automático do tempo de exposição)
- **4000 - 8s**: tempos de exposição fixos de 1/4000 s a 8 s (com valores intermédios, engatando em 1/2 passo)
- **B**: exposição prolongada (bulb)
- **⚡**: tempo de sincronização mais curto possível (1/180 s) para o modo flash

RODA DE AJUSTE ISO

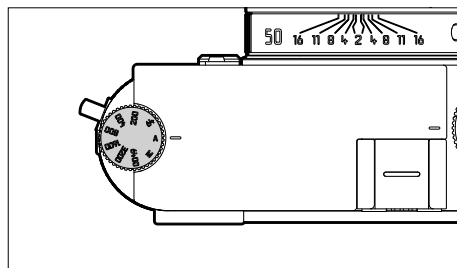

- **A**: comando automático da sensibilidade ISO
- **64 - 6400**: valor ISO fixo
- **M**: comando manual da sensibilidade ISO

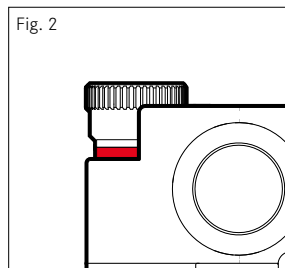
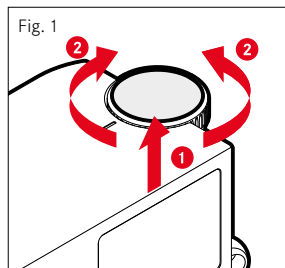

- ▶ Empurre para cima a roda de ajuste ISO até encaixar perceptivelmente e a linha vermelha (fig. 2) ser visível
- ▶ Definir o valor desejado, rodando
- ▶ Pressionar para baixo a roda de ajuste ISO

RODA DE POLEGAR

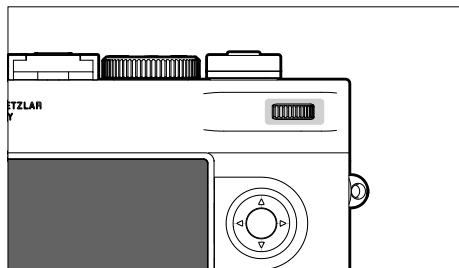

- Navegação nos menus
- Definição do valor de compensação da exposição
- Ampliar/reduzir as captações visualizadas
- Definição dos pontos de menu/funções selecionadas
- Percorrer na memória de captação (com o botão **PLAY** pressionado)

BOTÃO DE SELEÇÃO/BOTÃO CENTRAL

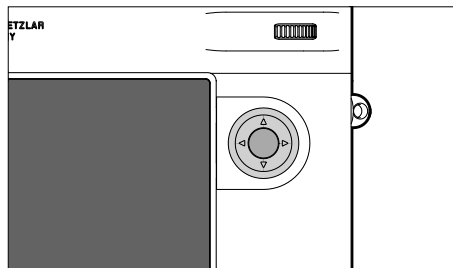

BOTÃO DE SELEÇÃO

- Navegação nos menus
- Definição dos pontos de menu/funções selecionadas
- Percorrer a memória de captação
- Chamar o submenu

BOTÃO CENTRAL

- Chamar a visualização de informação
- Aceitação das definições do menu
- Visualização das definições/dados durante a captação
- Visualização dos dados da captação durante a reprodução
- Chamar o submenu



BOTÃO PLAY / BOTÃO MENU

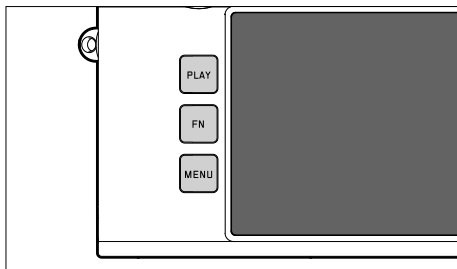

BOTÃO PLAY

- Ligar e desligar a (duração) do modo de reprodução
- Voltar à visualização de ecrã total

BOTÃO MENU

- Chamar os menus (incluindo o ecrã de estado)
- Chamar o menu de reprodução
- Sair do (sub)menu atualmente apresentado

MONITOR



- Visualização das definições atuais mais importantes
- Acesso rápido a alguns menus
- Controlo Touch

BOTÕES DE FUNÇÃO

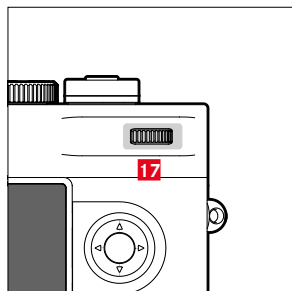
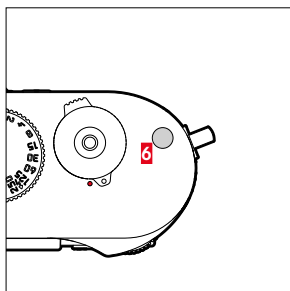
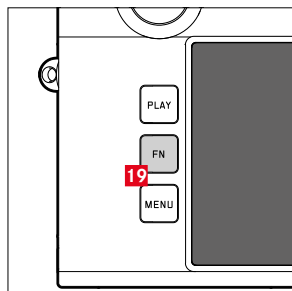

Acesso direto a diferentes menus e funções. Todos os botões de função são configuráveis individualmente (ver p. 60).

CONFIGURAÇÃO DE FÁBRICA

Em modo de captação

Em modo de reprodução

Botão FN 19

Live View

Botão de função 6

Assistente de focagem









Marcar/avaliar a captação

Botão de função 17 (pressionar roda de polegar)

Compensação da exposição

Mudar ampliação

MONITOR (ECRÃ TÁTIL)

CONTROLO TOUCH*		Em modo de captação	Em modo de reprodução
	"tocar"	Deslocar o campo de medição	Seleção de captações Exibir ou ocultar visualizações de informação
	"tocar duplamente"	Ativar assistente de focagem	Ampliar/reduzir as captações visualizadas
	"deslizar"	Deslocar a secção de imagem ampliada (quando assistente de focagem ativo)	Percorrer a memória de captação Deslocar a secção de imagem ampliada
	"deslizar horizontalmente" (a todo o comprimento)		Percorrer a memória de captação
	"deslizar verticalmente" (a todo o comprimento)	Mudar para o modo de reprodução	Mudar para o modo de captação
	"tocar e manter"		
	"contrair" "expandir"		Ampliar/reduzir as captações visualizadas
	"deslizar e manter" "manter e deslizar"		Passar continuamente

* Um leve toque é suficiente, não pressionar.

CONTROLO DO MENU

ELEMENTOS DE OPERAÇÃO

Os seguintes elementos são utilizados para o controlo do menu.

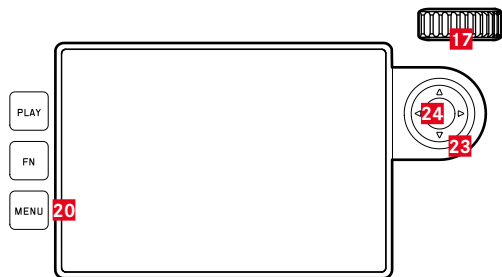

23 Botão de seleção

24 Botão central

20 Botão MENU

17 Roda de polegar

ÁREAS DO MENU

Existem três áreas do menu: ecrã de estado, **Menu principal** e **Favoritos**.

Ecrã de estado:

- oferece acesso rápido às definições mais importantes

Favoritos:

- lista preparada individualmente por si (para a gestão desta lista ver p. 59)
 - O menu de favoritos só aparece se lhe for atribuído pelo menos um ponto de menu.

Menu principal:

- fornece acesso a todos os pontos de menu
- contém numerosos submenus



ECRÃ DE ESTADO

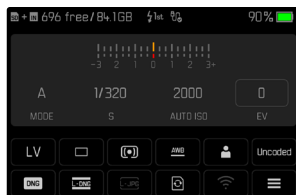

FAVORITOS

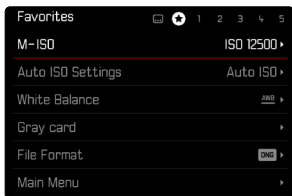
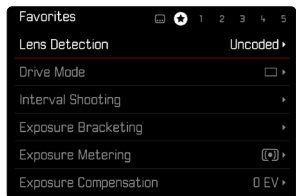

MENU PRINCIPAL

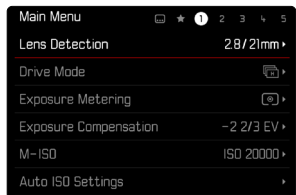

MUDAR ÁREA DO MENU

A primeira área do menu aparece sempre no ecrã de estado. O nível mais alto do menu está organizado em "páginas", que são exibidas no cabeçalho: ecrã de estado, event. menu de favoritos (até 2 páginas) e várias secções do menu principal. Pode alternar entre as áreas do menu, percorrendo as páginas. Em alternativa, o ecrã de estado e o menu de favoritos têm cada um acesso ao menu principal como último ponto de menu.

Para avançar

► Pressionar o botão **MENU**

- Após a última página do menu principal, segue-se novamente o ecrã de estado.

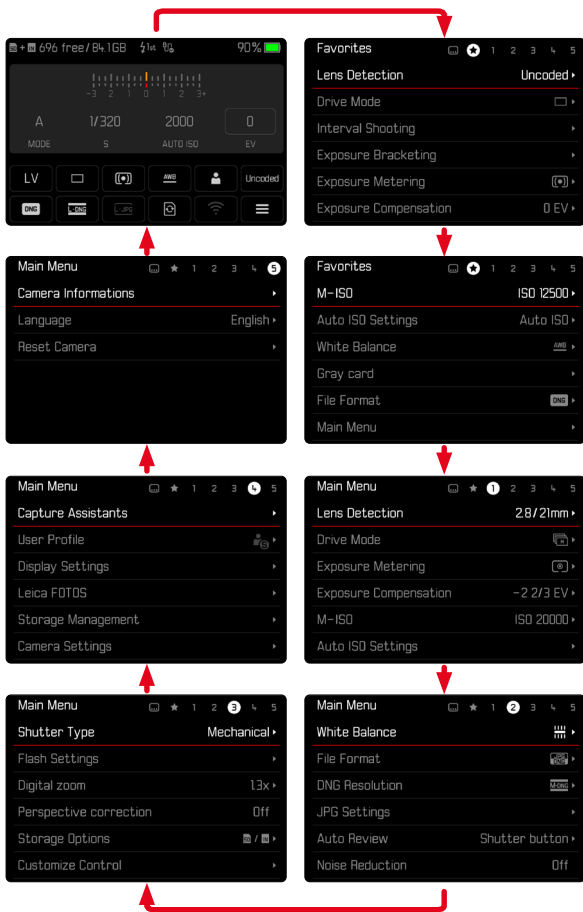

ECRÃ DE ESTADO

O ecrã de estado fornece uma visão geral das informações mais importantes sobre o estado atual da câmara e as definições ativas. Proporciona também acesso rápido a definições importantes. O ecrã de estado está otimizado para o controlo Touch.

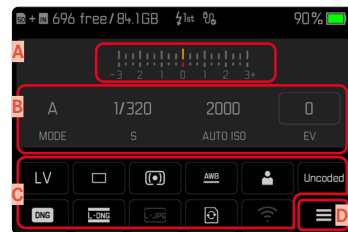

- A Balanço da exposição com escala de compensação da exposição
- B Definições da exposição (ver p. 104)
- C Pontos de menu
- D Acesso ao menu principal

Notas

- Quando a operação tátil não é possível ou desejada (p. ex. na operação EVF), a operação do ecrã de estado também pode ser realizada com o botão de seleção e o botão central ou a roda de polegar.
- As definições entram em vigor imediatamente.
- Os campos operacionais emoldurados são selecionáveis. Os valores sem molduras são valores automaticamente inseridos (com automatismo de prioridade às aberturas relativas ou Auto ISO) ou foram definidos de forma fixa com a ajuda dos elementos de operação (na roda de ajuste dos tempos de exposição ou roda de ajuste ISO).



FAZER DEFINIÇÕES

As definições podem ser feitas de várias maneiras a partir do ecrã de estado. O tipo de definição varia entre os menus.

- ▶ Tocar no campo operacional desejado
 - Aparece o menu correspondente.

COM DEFINIÇÃO DIRETA

Uma variante do menu de barras aparece na área inferior do ecrã de estado (ver p. 57).

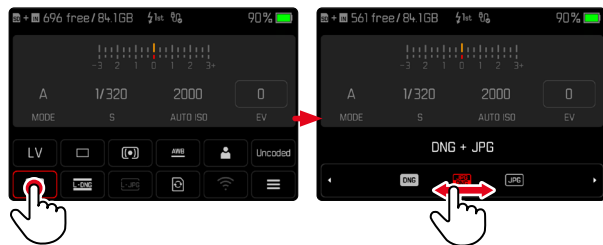

- ▶ Selecionar diretamente a função desejada ou deslizar

Nota

- Não remover a bateria! As definições só são armazenadas permanentemente quando a câmara for desligada. Se a bateria for removida com a câmara ligada, as alterações não armazenadas perdem-se.

CHAMAR UM SUBMENU NORMAL

Estes menus comportam-se da mesma forma que quando chamados a partir do menu principal (ver p. 54). O controlo Touch não está, portanto, disponível. No entanto, em vez de voltar ao ponto de menu de nível superior, regressa-se ao ecrã de estado a partir daí.

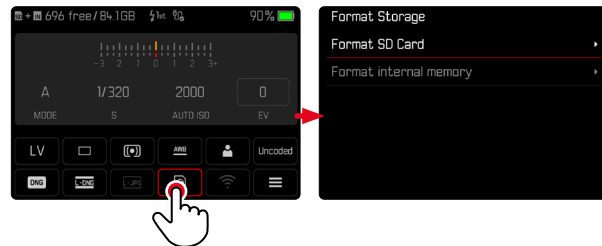

- ▶ Selecionar a definição desejada

MENU DE FAVORITOS

O menu de favoritos fornece acesso rápido aos pontos de menu mais frequentemente utilizados. É composto por até 11 pontos de menu. A atribuição é individual (ver p. 59).

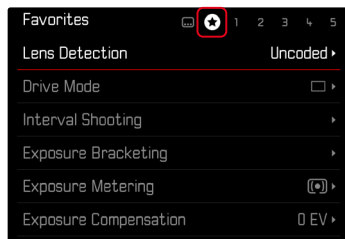

MENU PRINCIPAL

O menu principal permite o acesso a todas as definições. A maioria está organizada em submenus.

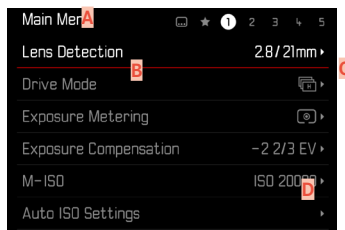

- A** Área do menu **Menu principal / Favoritos**
- B** Designação do ponto de menu
- C** Definição do ponto de menu
- D** Nota ao submenu

SUBMENU

Existem diferentes tipos de submenus. Ver as páginas seguintes para a respetiva operação.

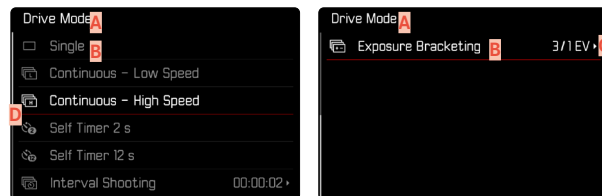

- A** Ponto de menu atual
- B** Item do submenu
- C** Notas sobre outros submenus
- D** Barra de deslocamento



NAVEGAÇÃO NO MENU

NAVEGAÇÃO PÁGINA A PÁGINA

Para avançar

- ▶ Pressionar o botão **MENU** (várias vezes, se necessário)
 - Após a última página do menu principal, segue-se novamente o ecrã de estado.

Para retroceder

- ▶ Manter pressionado o botão **MENU** e pressionar o botão de seleção à esquerda
 - Após o ecrã de estado, segue-se novamente a última página do menu principal.

NAVEGAÇÃO LINHA A LINHA

(Seleção de variantes de funções/funções)

- ▶ Pressionar o botão de seleção para cima/baixo

ou

- ▶ Rodar a roda de polegar (para a direita = para baixo, para a esquerda = para cima)
 - Após o último ponto de menu na respetiva direção, a visualização salta automaticamente para a página seguinte/anterior. A área do menu atual (Favoritos, Menu principal) não é deixada.

Nota

- Alguns pontos de menu só podem ser chamados sob certas condições. Como nota, o texto nas linhas correspondentes é cinzento.

VISUALIZAR SUBMENU

- ▶ Pressionar o botão central/roda de polegar ou
- ▶ Pressionar o botão de seleção à direita

CONFIRMAR SELEÇÃO

- ▶ Pressionar o botão central/roda de polegar
 - A imagem do monitor muda novamente para o ponto de menu ativo. A variante da função definida é listada à direita na linha de menu correspondente.

Nota

- Nenhuma confirmação é necessária ao selecionar **Ligar** ou **Desligar**. É guardado automaticamente.

UM PASSO ATRÁS

(voltar ao ponto de menu superior)

- ▶ Pressionar o botão de seleção à esquerda
 - Esta opção só está disponível para submenus em forma de lista.

VOLTAR AO NÍVEL DO MENU SUPERIOR

- ▶ Pressionar o botão **MENU 1x**
 - A exibição muda para o nível superior da área do menu atual.

ABANDONAR O MENU

Podem sair dos menus e submenus em qualquer altura com/sem aceitar as definições aí efetuadas.

Para modo de captação

- ▶ Tocar no disparador

Para modo de reprodução

- ▶ Pressionar o botão **PLAY**





SUBMENUS

TECLADO/TECLADO NUMÉRICO



- A** Linha de entrada
- B** Teclado/teclado numérico
- C** Botão "apagamento" (apagar o último carácter)
- D** Botão "Confirmar"
(Confirmar tanto os valores individuais como as definições completadas)
- E** Voltar ao nível do menu anterior
- F** Tecla Shift (mudança entre maiúsculas e minúsculas)
- G** Mudança do tipo de carácter

SELECIONAR UM BOTÃO (CARÁCTER/BOTÃO DE FUNÇÃO)

Através do controlo por botões

- ▶ Pressionar o botão de seleção na direção desejada
 - O botão atualmente ativo é realçado.
- ▶ Pressionar o botão central/roda de polegar
ou
- ▶ Rodar a roda de polegar
 - O botão atualmente ativo é realçado.
 - Ao atingir o fim da linha/início da linha, o sistema muda para a linha seguinte/anterior.
- ▶ Pressionar o botão central/roda de polegar

Através do controlo Touch

- ▶ Selecionar diretamente o botão desejado

ARMAZENAR

- ▶ Selecionar botão **D**

CANCEL

- ▶ Pressionar o botão **MENU**
ou
- ▶ Selecionar botão **E**

MENU DE BARRAS

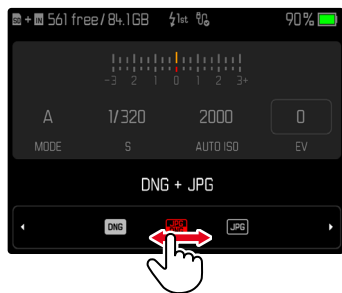

Através do controlo por botões

- ▶ Pressionar o botão de seleção à esquerda/direita ou
- ▶ Rodar a roda de polegar

Através do controlo Touch

- ▶ Selecionar diretamente a função desejada ou deslizar

Notas

- A definição atualmente ativada no centro está marcada a vermelho.
- O valor definido é exibido por cima da escala/por cima da barra de menu.
- O seguinte aplica-se ao acesso direto: a definição não precisa de ser confirmada adicionalmente, fica imediatamente ativa.

MENU DE ESCALA

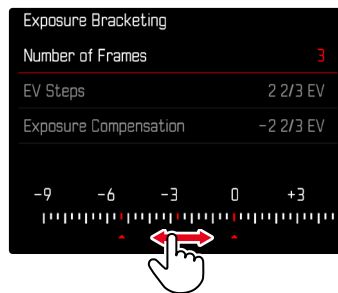

Através do controlo por botões

- ▶ Pressionar o botão de seleção à esquerda/direita ou
- ▶ Rodar a roda de polegar

Através do controlo Touch

- ▶ Selecionar diretamente a definição desejada ou deslizar

Notas

- A definição atualmente ativada no centro está marcada a vermelho.
- O valor definido é exibido por cima da escala/por cima da barra de menu.



MENU DATA/HORA

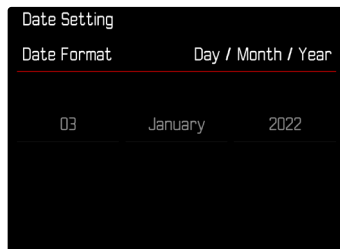

Para ir para o próximo campo de definição

- ▶ Pressionar o botão de seleção à esquerda/direita
- ou
- ▶ Pressionar o botão central
- ou
- ▶ Rodar a roda de polegar

Para definir os valores

- ▶ Pressionar o botão de seleção para cima/baixo

Para guardar e voltar ao ponto de menu de nível superior

- ▶ Pressionar o botão central no último campo de definição
- ou
- ▶ Pressionar a roda de polegar

MENU COMBINADO



A definição dos diferentes pontos de menu é realizada através de uma barra de definição na área inferior da visualização.

Para selecionar os diferentes pontos

- ▶ Pressionar o botão de seleção para cima/baixo

Para definir os diferentes pontos

- ▶ Pressionar o botão de seleção à esquerda/direita
- ou
- ▶ Rodar a roda de polegar

Para assumir a definição

- ▶ Pressionar o botão central/roda de polegar

Para voltar para o ponto de menu superior

- ▶ Pressionar o botão **MENU**

OPERAÇÃO PERSONALIZADA

MENU DE FAVORITOS

Pode atribuir individualmente os seus pontos de menu mais frequentemente utilizados (até 11 itens de menu) e chamá-los de forma particularmente rápida e fácil. As funções disponíveis são apresentadas na lista da pág. 166.

Se o menu de favoritos contém pelo menos um ponto de menu, é indicado por uma estrela no cabeçalho do menu.

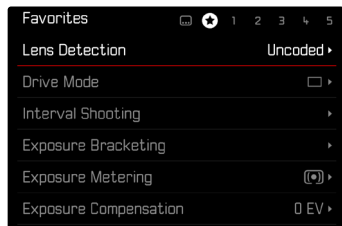

GERIR O MENU DE FAVORITOS

- ▶ No menu principal, seleccionar **Definições individuais**
- ▶ Seleccionar **Editar favoritos**
- ▶ Seleccionar o ponto de menu desejado

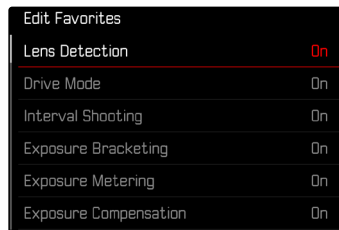

- ▶ Seleccionar **Ligar/Desligar**
 - Aparece uma mensagem de aviso se o menu de favoritos já contiver o número máximo de 11 pontos de menu.

Nota

- Se seleccionar **Desligar** para todos os pontos de menu, o menu de favoritos será totalmente excluído.

Para repor o menu de favoritos

- ▶ No menu principal, seleccionar **Definições individuais**
- ▶ Seleccionar **Repor favoritos**
 - Todos os pontos de menu são repostos em Desligado e o menu de favoritos é apagado





ACESSO DIRETO ÀS FUNÇÕES DO MENU

Para uma operação particularmente rápida por meio de acesso direto no modo de captação, pode atribuir funções de menu selecionadas individualmente aos botões de função. As funções disponíveis são apresentadas na lista da pág. 166. Para as configurações de fábrica, ver p. 47.

ALTERAR A ATRIBUIÇÃO

Todos os botões de função permitem, além da chamada da função de menu atribuída, igualmente uma nova ocupação rápida.

- ▶ Pressionar o botão de função longamente
 - A lista de acesso direto aparece no monitor.

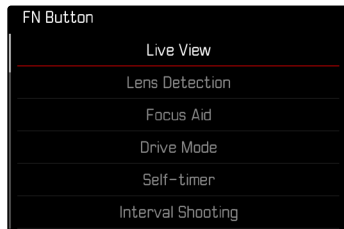

- ▶ Selecionar o ponto de menu desejado

CHAMAR A FUNÇÃO DE MENU ATRIBUÍDA

- ▶ Pressionar o botão de função brevemente
 - A função atribuída é chamada ou aparece um submenu no monitor.

Notas

- Os submenus chamados através do acesso direto podem ter uma forma diferente do que quando chamados através do menu principal. Em particular, são frequentemente concebidos como menus de barras para permitir uma definição rápida.
- A definição pode ser feita através de controlo por botões ou diretamente no monitor através do controlo Touch. A operação depende da forma do submenu.

OCUPAÇÃO DA RODA DE POLEGAR

Para uma operação particularmente rápida por meio do acesso direto, pode atribuir uma função de menu à roda de polegar, a **Compensação da exposição** ou o **Assistente de focagem**. A definição não tem qualquer influência sobre a função com o assistente de focagem ativo.

Configuração de fábrica: **Sem função**

- ▶ No menu principal, selecionar **Definições individuais**
- ▶ Selecionar **Atribuição da roda**
- ▶ Selecionar **Compensação da exposição / Assistente de focagem** ou **Sem função**

PERFIS DE UTILIZADOR

Com esta câmera, qualquer combinação de todas as definições do menu pode ser armazenada permanentemente, por exemplo, para poder chamá-los rápida e facilmente em qualquer altura para situações/motivos recorrentes. Um total de seis posições de memória estão disponíveis para tais combinações, mais uma configuração de fábrica imutável que pode ser chamada a qualquer momento (**Perfil Standard**). Os nomes dos perfis armazenados podem ser livremente selecionados.

Por exemplo, os perfis definidos na câmera podem ser transferidos para um cartão de memória para utilização com outra câmera. Os perfis armazenados num cartão também podem ser transferidos para a câmera.

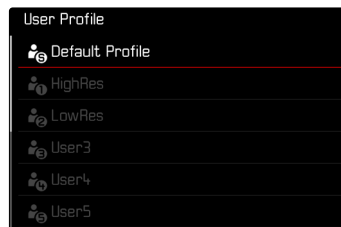



CRIAR PERFIS

Armazenar definições/criar um perfil.

- ▶ Definir as funções desejadas individualmente no controlo do menu
- ▶ No menu principal, seleccionar **Perfil de utilizador**
- ▶ Seleccionar **Gerir perfis**
- ▶ Seleccionar **Armazenar como perfil**
- ▶ Seleccionar o espaço de armazenamento desejado

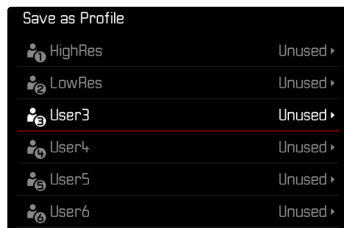

- ▶ Confirmar o processo

Notas

- Os perfis existentes são sobrescritos com as definições atuais.
- O apagamento de um espaço de armazenamento só é possível com a função descrita na secção "Repór câmara na configuração de fábrica" **Repór câmara** (ver p. 146).

RENOMEAR PERFIS

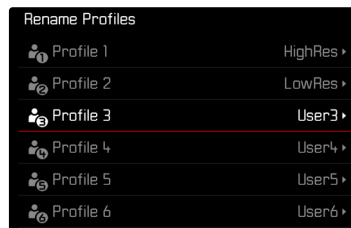

- ▶ No menu principal, seleccionar **Perfil de utilizador**
- ▶ Seleccionar **Gerir perfis**
- ▶ Seleccionar **Renomear perfis**
- ▶ Seleccionar o perfil desejado
- ▶ Introduzir e confirmar o nome desejado no submenu do teclado correspondente (ver p. 56)
 - Os nomes dos perfis devem possuir entre 3 e 10 caracteres.

APLICAR/ATIVAR PERFIS

Configuração de fábrica: Perfil Standard

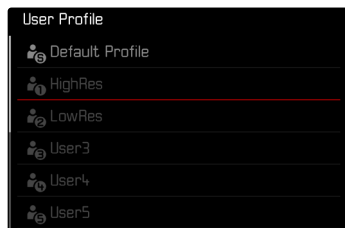

- ▶ No menu principal, selecionar **Perfil de utilizador**
 - Aparece uma lista com os nomes dos perfis.
- ▶ Selecionar o perfil desejado
 - O perfil selecionado é marcado com **Ativo**.
 - Os espaços de armazenamento não utilizados aparecem a cinzento.

Nota

- Se alterar uma das definições do perfil em utilização, aparece na lista do menu inicial  em vez do nome do perfil anteriormente utilizado.

EXPORTAR/IMPORTAR PERFIS DE/PARA O CARTÃO DE MEMÓRIA



- ▶ No menu principal, selecionar **Perfil de utilizador**
- ▶ Selecionar **Gerir perfis**
- ▶ Selecionar **Exportar perfis** ou **Importar perfis**
- ▶ Confirmar o processo

Notas

- Ao importar e exportar **todos**, os locais dos perfis são sempre transferidos de ou para o cartão, incluindo os perfis não utilizados. Como resultado, ao importar perfis, todos os locais dos perfis já existentes na câmara são sobrescritos. **Não** é possível importar ou exportar perfis individuais.
- Durante a exportação, qualquer conjunto de perfis existentes no cartão de memória será substituído sem mais consultas.



DEFINIÇÕES BÁSICAS DA CÂMERA

Para navegar pelos menus e fazer entradas, ver o capítulo intitulado "controle do menu" (ver p. 49).

Quando a câmera é ligada pela primeira vez, reponha para a configuração de fábrica (ver p. 146) ou após uma atualização de firmware, os pontos de menu **Language** e **Data e hora** aparecem para a definição automática.

IDIOMA DO MENU

Configuração de fábrica: inglês

Idiomas do menu alternativos: inglês, alemão, francês, italiano, espanhol, russo, português, japonês, chinês simplificado, chinês tradicional, coreano

- ▶ No menu principal, selecionar **Language**
- ▶ Selecionar o idioma desejado
 - Com algumas exceções, o idioma de todas as indicações será alterado.

DATA/HORA

OBTER DEFINIÇÕES DO DISPOSITIVO MÓVEL

É possível obter automaticamente as definições de data e hora do dispositivo móvel.

Configuração de fábrica: **Ligar**

- ▶ No menu principal, selecionar **Definições câmera**
- ▶ Selecionar **Data e hora**
- ▶ Selecionar **Do dispositivo móvel**
 - As definições são comparadas de novo em cada emparelhamento seguinte. O processo de emparelhamento está descrito no capítulo "Leica FOTOS" (ver p. 150).

REALIZAR DEFINIÇÕES MANUALMENTE

DATA

Há 3 variantes disponíveis para a ordem de apresentação.

- ▶ No menu principal, selecionar **Definições câmera**
- ▶ Selecionar **Data e hora**
- ▶ Selecionar **Definição da data**
- ▶ Selecionar o formato de visualização desejado da data (**Dia / Mês / Ano**, **Mês / Dia / Ano**, **Ano / Mês / Dia**)
- ▶ Definir a data

HORA

- ▶ No menu principal, selecionar **Definições câmera**
- ▶ Selecionar **Data e hora**
- ▶ Selecionar **Definição da hora**
- ▶ Selecionar a forma de visualização desejada
(**12 horas**, **24 horas**)
- ▶ Definir a hora
(Selecionar o formato de 12 horas **am** ou **pm**)

FUSO HORÁRIO

- ▶ No menu principal, selecionar **Definições câmera**
- ▶ Selecionar **Data e hora**
- ▶ Selecionar **Fuso horário**
- ▶ Selecionar a Zone/localização atual desejada
 - Esquerda nas linhas: a diferença para Greenwich Mean Time
 - À direita nas linhas: cidades grandes nos respectivos fusos horários

HORA DE VERÃO

- ▶ No menu principal, selecionar **Definições câmera**
- ▶ Selecionar **Data e hora**
- ▶ Selecionar **Hora de verão**
- ▶ Selecionar **Ligar/Desligar**

MODO DE POUANÇA DE ENERGIA (MODO STANDBY)

- Para a poupança de energia, estão disponíveis duas funções.
- Ativação do modo standby após 3 s/5 s/10 s/2 min/5 min/10 min
 - Desligamento automático do monitor

CÂMERA STAND-BY

Quando esta função está ativa, a câmera muda para o modo standby de poupança de energia para conservar a vida útil da bateria.

Configuração de fábrica: **2 min**

- ▶ No menu principal, selecionar **Definições câmera**
- ▶ Selecionar **Modo poupança de energia**
- ▶ Selecionar **Câmera Stand-by**
- ▶ Selecionar a definição desejada
(**Desligar**, **3 s**, **5 s**, **10 s**, **2 min**, **5 min**, **10 min**)

MONITOR STAND-BY

Configuração de fábrica: **30 s**

- ▶ No menu principal, selecionar **Definições câmera**
- ▶ Selecionar **Modo poupança de energia**
- ▶ Selecionar **Monitor Stand-by**
- ▶ Selecionar a definição desejada
(**30 s**, **1 min**, **5 min**)





Notas

- Mesmo quando a câmera está em modo standby, pode ser reativada em qualquer altura, ao pressionar o disparador ou ligar e desligar novamente a câmera com o interruptor principal.
- Se estiver colocado um Leica Visoflex 2 (ver p. 68), esta definição também tem efeito sobre o EVF do mesmo.

LED DE ESTADO

O LED de estado fornece, na configuração de fábrica, uma resposta para um número de processos da câmera (p. ex. no armazenamento ou na ampliação/redução e no apagamento de captações). Esta função pode ser desativada para a maioria dos processos (exceto ligar e desligar a câmera).

- ▶ No menu principal, selecionar **Definições individuais**
- ▶ Selecionar **LED de estado**
- ▶ Selecionar a definição desejada
(**Ativado**, **Desativado**)

LED FUNDO

O LED fundo pisca durante um processo de carregamento em curso por meio da porta C USB e durante um acesso à memória em curso. Ele indica deste modo, entre outras coisas, quando ainda têm de ser transferidos dados da memória cache. Neste caso, a bateria não pode ser removida.

Esta função pode ser desativada.

- ▶ No menu principal, selecionar **Definições individuais**
- ▶ Selecionar **LED fundo**
- ▶ Selecionar a definição desejada
(**Ativado**, **Desativado**)

DEFINIÇÕES MONITOR/VISOR

A câmera tem um monitor a cores de cristal líquido de 2,95", que é protegido por um vidro de cobertura feito de vidro extremamente duro, especialmente resistente a riscos Gorilla®.

No modo de captação com a função Live View ligada, ele indica a imagem captada pelo sensor por meio da objetiva colocada. No modo de reprodução, ele serve para observar as captações no cartão de memória. Em ambos os casos, ele reproduz o campo de imagem total, bem como os dados e informações selecionados respetivamente.

BRILHO

TELÉMETRO

O brilho do telémetro é adaptado automaticamente pelo sensor de luminosidade.

Nota

- Com as objetivas M da Leica com visor auxiliar, este comando automático não é possível, porque elas cobrem o sensor de luminosidade que fornece a informação correspondente para este fim. Nesses casos, as molduras e visualizações emitem um brilho permanente.

MONITOR

O brilho pode ser ajustado para um reconhecimento ideal em diferentes condições de iluminação. A seleção pode ser feita com botão ou com controlo Touch.

- ▶ No menu principal, selecionar **Definições de visualização**
- ▶ Selecionar **Brilho LCD**
- ▶ Selecionar brilho ou **Auto**
- ▶ Confirmar seleção



LEICA VISOFLEX 2 (EVF)*

A Leica M11 pode ser equipada com um visor eletrônico (Electronic View Finder, EVF) através da sapata para acessórios. O Leica Visoflex 2* disponível como acessório opcional oferece as seguintes funções:

- Função oscilante para fotografar confortavelmente de diferentes ângulos
- Admissão de diferentes funções de monitor
- Compensação de dioptrias

Importante

Todas as menções de "EVF" e "Visor eletrônico" neste manual de instruções referem-se ao "Leica Visoflex 2" disponível como acessório.

No pior dos casos, a utilização do modelo "Leica Visoflex" mais antigo com a Leica M11 pode causar danos irreparáveis na câmera e/ou no Visoflex. Em caso de dúvida, contacte o Leica Customer Care.

As definições a seguir descritas só têm efeito com o Leica Visoflex colocado.

* O Visoflex desenvolvido para a série M10 não é compatível com a Leica M11. O recém desenvolvido Visoflex 2 pode, pelo contrário, ser utilizado também com os modelos mais antigos da série M da Leica.

UTILIZAÇÃO DE MONITOR/EVF

Se for utilizado um visor eletrônico, este pode assumir diferentes funções do monitor. As visualizações são idênticas, independentemente de elas aparecerem no monitor ou no visor eletrônico.

É possível definir para que situações a visualização deve ser realizada no EVF ou no monitor.

Configuração de fábrica: **Auto**

	EVF	Monitor
Auto	Um sensor ocular no Visoflex alterna a câmera automaticamente entre o monitor e o EVF. <ul style="list-style-type: none">• Captação• Reprodução• Controle do menu	
LCD		<ul style="list-style-type: none">• Captação• Reprodução• Controle do menu
EVF	<ul style="list-style-type: none">• Captação• Reprodução• Controle do menu	
Extensão EVF	Apenas o EVF é utilizado no modo de captação. Durante a reprodução e o controle do menu, a câmera alterna automaticamente entre o monitor e o EVF utilizando o sensor ocular no Visoflex. <ul style="list-style-type: none">• Captação• Reprodução• Controle do menu	

- ▶ No menu principal, selecionar **Definições de visualização**
- ▶ Selecionar **EVF ⇄ LCD**
- ▶ Selecionar a definição desejada

Nota

- Se quiser que o monitor permaneça desligado (por exemplo, em ambientes escuros), selecionar **EVF**.

SENSIBILIDADE DO SENSOR OCULAR

Para assegurar que a comutação automática também funciona de forma fiável quando se usam óculos, a sensibilidade do sensor ocular pode ser ajustada.

Configuração de fábrica: **Alto**

- ▶ No menu principal, selecionar **Definições de visualização**
- ▶ Selecionar **Sensor ocular sensibilidade**
- ▶ Selecionar a definição desejada

BRILHO

O brilho no EVF é definido independentemente do brilho selecionado para o monitor.



- ▶ No menu principal, selecionar **Definições de visualização**
- ▶ Selecionar **Brilho EVF**
- ▶ Olhar no visor
- ▶ Selecionar brilho desejado
- ▶ Confirmar seleção

Nota

- A definição **Auto** não está disponível aqui.



FORMATO DO FICHEIRO

O formato JPG **JPG** e o formato de dados brutos padronizados **DNG** ("negativo digital") estão disponíveis. Ambos podem ser utilizados separadamente ou em conjunto.

Na criação de ficheiros JPG, é realizado um tratamento já na câmara. Diversos parâmetros como contraste, saturação, nível de negro ou nitidez de margem são definidos automaticamente. O resultado é armazenado de forma comprimida. Deste modo, obtêm-se imediatamente uma imagem otimizada para muitas áreas de utilização e uma pré-visualização rápida. Pelo contrário, para um tratamento posterior são aconselhadas as captações DNG.

Ficheiros DNG contêm todos os dados brutos, como o sensor da câmara os registou na captação. Para visualizar ficheiros no formato DNG ou para trabalhar com este formato, é necessário um software especial (por exemplo Adobe® Photoshop® Lightroom® ou Capture One Pro®). No tratamento posterior, muitos parâmetros podem ser adaptados exatamente às próprias ideias.

Configuração de fábrica: **DNG + JPG**

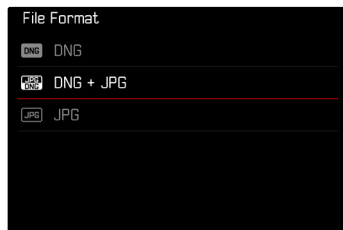

- ▶ No menu principal, selecionar **Formato do ficheiro**
- ▶ Selecionar o formato desejado (**DNG**, **DNG + JPG**, **JPG**)

Notas

- O formato padronizado DNG é utilizado para armazenar dados brutos da fotografia.
- Se os dados da imagem forem armazenados simultaneamente como **DNG** e **JPG**, a resolução utilizada para o ficheiro JPG depende event. da definição da **Resolução DNG**.
- O formato DNG trabalha, independentemente da definição JPG, sempre com a resolução selecionada em **Resolução DNG**.
- O número restante de imagens expostas no monitor não pode ser alterado após cada captação. Isto depende do motivo; estruturas muito finas resultam em volumes de dados mais elevados, áreas homogêneas em áreas mais pequenas.

RESOLUÇÃO

RESOLUÇÃO DNG

Para a captura no formato de dados brutos (DNG), estão disponíveis três resoluções diferentes (número de píxeis).

Todas as vantagens de uma captura DNG (como grande intensidade de cor e amplitude dinâmica) podem ser utilizadas mesmo com um tamanho de imagem reduzido.

- ▶ No menu principal, selecionar **Resolução DNG**
- ▶ Selecionar a resolução desejada
(**L-DNG (60 MP)**, **M-DNG (36 MP)**, **S-DNG (18 MP)**)

RESOLUÇÃO JPG

Quando o formato **JPG** é selecionado, as imagens podem ser gravadas com 3 resoluções diferentes (número de píxeis). Os disponíveis são **L-JPG**, **M-JPG** e **S-JPG**. Isto permite um ajuste exato à finalidade pretendida ou à utilização da capacidade disponível do cartão de memória.

Configuração de fábrica: **L-JPG (60 MP)**

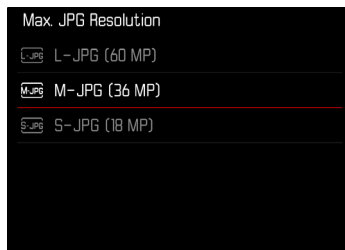

- ▶ No menu principal, selecionar **Definições JPG**
- ▶ Selecionar **Resolução JPG máx.**
- ▶ Selecionar a resolução desejada
(**L-JPG (60 MP)**, **M-JPG (36 MP)**, **S-JPG (18 MP)**)



EFEITO DE OUTRAS DEFINIÇÕES SOBRE A RESOLUÇÃO JPG

RESOLUÇÃO DNG

Quando as captações só são realizadas no formato DNG ou JPG, é válida a resolução selecionada para isso. Se, no entanto, estiver definido como formato do ficheiro **DNG + JPG**, a resolução utilizada para as captações JPG depende da resolução para as captações DNG. A resolução utilizada para as captações JPG pode ser inferior à utilizada para captações DNG, mas não superior.

Resolução DNG	Resolução JPG máx.		
	L-JPG	M-JPG	S-JPG
L-DNG	60 MP	36 MP	18 MP
M-DNG	36 MP	36 MP	18 MP
S-DNG	18 MP	18 MP	18 MP

ZOOM DIGITAL

O Zoom digital baseia-se sempre em L-DNG ou L-JPG. Se for utilizada a função de Zoom digital (ver p. 73), as captações JPG são, por isso, armazenadas com as seguintes resoluções reais (independentemente da definição em **Resolução JPG máx.**).

A visualização da resolução selecionada muda respetivamente para L-JPG, enquanto o Zoom digital está ativo.

Zoom digital	Resolução JPG máx.		
	L-JPG	M-JPG	S-JPG
Desligar	60 MP	36 MP	18 MP
1,3x	39 MP	39 MP	39 MP
1,8x	18 MP	18 MP	18 MP

ZOOM DIGITAL

Além da secção de imagem completa da objetiva colocada, estão disponíveis mais dois tamanhos de secção. Uma moldura aparece no visor em torno da secção de imagem que será vista na captação.

DEFINIÇÃO PERMANENTE

- ▶ No menu principal, seleccionar **Zoom digital**
- ▶ Seleccionar a definição desejada (**Desligar**, **1,3x**, **1,8x**)

ALTERAR DIRETAMENTE O NÍVEL DE ZOOM

Se a função **Zoom digital** tiver sido atribuída a um botão de função (ver p. 60), o nível de zoom pode ser mudado rapidamente na operação em curso.

- ▶ Pressionar o botão de função ocupado com a função **Zoom digital**
 - Na configuração de fábrica isto é o botão de função **6**.
 - Cada vez que pressionar, a visualização muda ciclicamente entre os níveis de ampliação 1x (sem moldura), 1,3x e 1,8x.
 - O nível definido permanece até que seja feita a próxima alteração.

Na reprodução na câmara, aparecem cortadas tanto captações JPG como DNG, i. e. ampliadas.

Zoom digital	Exibição na captação	Exibição na reprodução
Desligar		
Zoom digital 1,3x		
Zoom digital 1,8x		



EFEITO SOBRE AS IMAGENS RESULTANTES

Consoante o formato do ficheiro definido, o Zoom digital tem um efeito diferente sobre os ficheiros resultantes.

CAPTAÇÕES DNG

Captações DNG são sempre armazenadas sem alterações (no tamanho total). As respetivas informações são escritas nos metadados. Na abertura em programas de tratamentos de imagem, as imagens aparecem cortadas, no entanto, é possível repo-las no seu tamanho total.

Visto que o Zoom digital é baseado sempre em L-DNG ou L-JPG, as captações são armazenadas com as seguintes resoluções reais. A visualização da resolução selecionada muda respetivamente para L-JPG, enquanto o Zoom digital está ativo.

Zoom digital	Resolução DNG		
	L-DNG	M-DNG	S-DNG
Desligar	60 MP	36 MP	18 MP
1,3x	39 MP	39 MP	39 MP
1,8x	18 MP	18 MP	18 MP

CAPTAÇÕES JPG

Com captações JPG, apenas uma secção ampliada é exibida e armazenada. As áreas da imagem situadas no exterior são "cortadas". Esta operação não pode ser anulada.

Visto que o Zoom digital é baseado sempre em L-DNG ou L-JPG, as captações são armazenadas com as seguintes resoluções reais. A visualização da resolução selecionada muda respetivamente para L-JPG, enquanto o Zoom digital está ativo.

Zoom digital	Resolução JPG máx.		
	L-JPG	M-JPG	S-JPG
Desligar	60 MP	36 MP	18 MP
1,3x	39 MP	39 MP	39 MP
1,8x	18 MP	18 MP	18 MP

ESTILO DE IMAGEM

PROPRIEDADES DA IMAGEM

Uma das muitas vantagens da fotografia digital é que é muito fácil mudar as propriedades da imagem essenciais. As propriedades da imagem de captações JPG podem ser facilmente alteradas por meio de diversos parâmetros. Estes estão resumidos em perfis **Estilo de imagem** pré-definidos.

CONTRASTE

O contraste, isto é, a diferença entre áreas claras e escuras, determina se uma imagem parece bastante "monótona" ou "brilhante". Como resultado, o contraste pode ser influenciado aumentando ou diminuindo esta diferença, ou seja, através da reprodução mais clara ou mais escura das partes claras ou escuras da imagem.

NITIDEZ

A nitidez de uma imagem é fortemente determinada pela nitidez de margem, ou seja, quão pequena é a área de transição luz/escuro nas margens da imagem. Ao alargar ou reduzir tais áreas, a impressão de nitidez também pode ser alterada.

SATURAÇÃO DA COR

A saturação determina, em captações a cores, se as cores na imagem devem ter um aspeto mais "desmaiado" e tipo pastel ou mais "garrido" e colorido. Enquanto as condições de iluminação e as condições meteorológicas (nebuloso/claro), como condições para a captação, existem, a reprodução pode ser influenciada aqui.

PERFIS DE COR

Estão à disposição 3 perfis predefinidos para captações a cores:

Configuração de fábrica: **Standard**

- STD **Standard**
- VIV **Vivaz**
- NAT **Natural**

- ▶ No menu principal, selecionar **Definições JPG**
- ▶ Selecionar **Estilo de Imagem**
- ▶ Selecionar o perfil desejado



PERFIS A PRETO E BRANCO

Estão à disposição 2 perfis predefinidos para a captação a preto e branco:

- BW **Monocromático**
- BW **Monocromático de alto contraste**

- ▶ No menu principal, selecionar **Definições JPG**
- ▶ Selecionar **Estilo de Imagem**
- ▶ Selecionar o perfil desejado

PERSONALIZAR PERFIS DE FOTOGRAFIA

Os parâmetros podem ser adaptados para todos os perfis disponíveis (**Saturação** apenas em perfis de cor). Pormenores sobre a operação do menu, ver p. 58.

- ▶ No menu principal, selecionar **Definições JPG**
- ▶ Selecionar **Estilo de Imagem**
- ▶ Selecionar **Definições Film Look**
- ▶ Selecionar o perfil desejado
- ▶ Selecionar **Contraste**/**Nitidez**/**Saturação**
- ▶ Selecionar o nível desejado
(-2, -1, 0, +1, +2)
- ▶ Confirmar

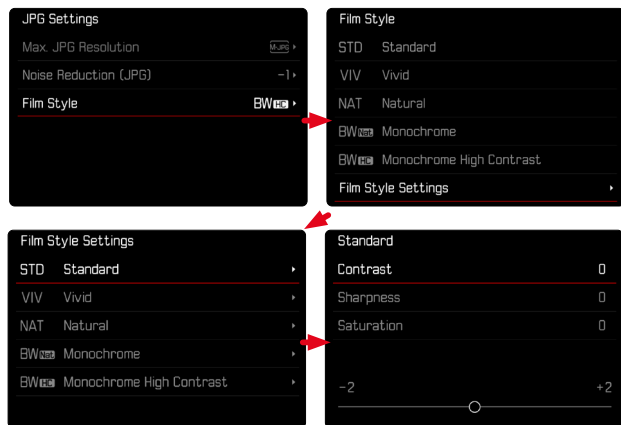

OTIMIZAÇÕES AUTOMÁTICAS

REDUÇÃO DO RUÍDO

REDUÇÃO DO RUÍDO EM EXPOSIÇÃO PROLONGADA

Na fotografia digital, a ocorrência de pontos na imagem incorretos, que tanto podem ser brancos, vermelhos, azuis e verdes, é designada por ruído. Quando se utilizam sensibilidades mais elevadas, o ruído de imagem é particularmente perceptível em áreas pares, escuras. Com longos tempos de exposição, pode ocorrer um ruído de imagem muito forte. Para reduzir este fenómeno perturbador, a câmara tira automaticamente uma segunda captação "imagem negra" (contra o obturador fechado) após captações com tempos de exposição mais longos e valores ISO elevados. O ruído medido durante esta captação paralela é depois matematicamente "subtraído" do conjunto de dados da captação propriamente dita. Da mesma forma, em tais casos, aparece a nota **Redução do ruído em curso...** aliada a uma indicação de tempo correspondente. Esta duplicação do tempo de "exposição" deve ser tida em conta em exposições prolongadas. A câmara não deve ser desligada durante este tempo.

Configuração de fábrica: **Ligar**

- ▶ No menu principal, selecionar **Redução do ruído**
- ▶ Selecionar **Ligar**/**Desligar**

A redução do ruído é realizada sob as seguintes condições:

Área ISO	Tempo de exposição mais longo do que
ISO 64 – ISO 125	160 s
ISO 160 – ISO 250	80 s
ISO 320 – ISO 500	40 s
ISO 640 – ISO 1000	20 s
ISO 1250 – ISO 2000	10 s
ISO 2500 – ISO 4000	6 s
ISO 5000 – ISO 8000	3 s
ISO 10 000 – ISO 16 000	1,5 s
ISO 20 000 – ISO 32 000	0,8 s
ISO 40 000 – ISO 50 000	Permanente

REDUÇÃO DO RUÍDO EM CAPTAÇÕES JPG

A não ser na utilização de sensibilidades elevadas, o ruído permanece na maioria das vezes negligenciavelmente insignificante. Na criação de ficheiros de imagem JPG, no entanto, uma redução do ruído faz parte por norma do tratamento dos dados. Visto que ela, por outro lado, também tem efeito sobre a nitidez da reprodução, pode aumentar ou diminuir a redução do ruído opcionalmente em relação à definição standard.

Configuração de fábrica: **Baixo**

- ▶ No menu principal, seleccionar **Definições JPG**
- ▶ Seleccionar **Redução do ruído**
- ▶ Seleccionar a definição desejada (-1, 0, +1)

Nota

- Esta definição só tem efeito sobre captações no formato JPG.



GESTÃO DE DADOS

OPÇÕES DE ARMAZENAMENTO

A Leica M11 dispõe de uma memória interna com 64 GB de tamanho. Em combinação com um cartão de memória inserido, resultam, desse modo várias opções para armazenamento dos dados.

Configuração de fábrica: **DNG+JPG primeiro em SD**

- ▶ No menu principal, seleccionar **Opções de armazenamento**
- ▶ Seleccionar a definição desejada

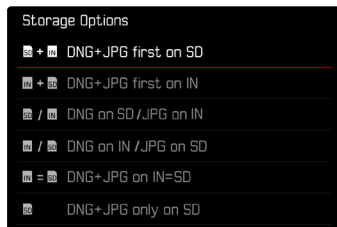

No ecrã de estado, um símbolo indica a definição seleccionada.



Visualização	Opção de armazenamento
	DNG+JPG primeiro em SD Os ficheiros são armazenados primeiro no cartão de memória inserido, até este estar cheio. A seguir, os ficheiros são armazenados na memória interna.
	DNG+JPG primeiro em IN Os ficheiros são armazenados primeiro na memória interna até esta estar cheia. A seguir, os ficheiros são armazenados no cartão de memória inserido.
	DNG e SD / JPG e IN As captações são armazenadas separadamente, consoante o formato. Ficheiros JPG são armazenados na memória interna, ficheiros DNG no cartão de memória.
	DNG e IN / JPG e SD As captações são armazenadas separadamente, consoante o formato. Ficheiros DNG são armazenados na memória interna, ficheiros JPG no cartão de memória.
	DNG+JPG em IN=SD Todos os ficheiros são armazenados em ambos espaços de armazenamento. Deste modo, existe sempre uma cópia de segurança completa de todas as captações.
	DNG+JPG só em SD Todos os ficheiros são armazenados no cartão de memória inserido. A memória interna permanece inutilizada.
	Sem opção de armazenamento. Esta visualização aparece, quando não está inserido nenhum cartão SD. Os ficheiros são armazenados na memória interna (independentemente da definição seleccionada).



FAZER UMA CÓPIA DE SEGURANÇA DOS FICHEIROS

Opcionalmente, todos os ficheiros existentes na memória interna ou apenas as imagens classificadas com ★ podem ser transferidos para o cartão de memória inserido. Isto é útil, por exemplo, quando a memória interna deve ser formatada, ou quando anteriormente foram armazenadas imagens na memória interna, porque no momento da captação não estava disponível nenhum cartão de memória.

- ▶ No menu principal, seleccionar **Gestão de armazenamento**
- ▶ Seleccionar **Guardar ficheiros (IN ⇒ SD)**
- ▶ Seleccionar **Copiar todos / Copiar todos com ★**
- ▶ Confirmar o processo
 - O LED de estado inferior pisca durante o processo.

FORMATAR LOCAIS DE ARMAZENAMENTO

Recomenda-se que os locais de armazenamento sejam formatados ocasionalmente, uma vez que certos dados residuais (informações que acompanha a captação) podem ocupar a capacidade de armazenamento. Um cartão de memória inserido, bem como a memória interna podem ser formatados independentemente um do outro. Para este fim, observe o seguinte:

- Não desligue a câmara enquanto a operação estiver em curso.
- Ao formatar um local de armazenamento, perdem-se **todos** os dados ali contidos. A formatação **não** é impedida pela proteção contra apagamento de captações marcadas apropriadamente.
- Todas as captações devem, portanto, ser transferidas regularmente para um dispositivo de armazenamento em massa seguro, tal como o disco rígido de um computador.

MEMÓRIA INTERNA

A memória interna pode ser formatada para remover quantidades de dados restantes que se acumularam com o tempo ou para esvaziar a memória rapidamente.

- ▶ No menu principal, seleccionar **Gestão de armazenamento**
- ▶ Seleccionar **Formatar memória**
- ▶ Seleccionar **Formatar memória interna**
- ▶ Confirmar o processo
 - O LED de estado inferior pisca durante o processo.



CARTÃO DE MEMÓRIA

Com os cartões de memória já inseridos, normalmente não é necessário formatá-los. Contudo, quando um cartão não formatado é utilizado pela primeira vez, deve ser formatado. Recomenda-se que os cartões de memória sejam formatados ocasionalmente, uma vez que certos dados residuais (informação que acompanha a captação) podem ocupar a capacidade de armazenamento.

- ▶ No menu principal, seleccionar **Gestão de armazenamento**
- ▶ Seleccionar **Formatar memória**
- ▶ Seleccionar **Formatar cartão SD**
- ▶ Confirmar o processo
 - O LED de estado inferior pisca durante o processo.

Notas

- Com uma formatação simples, os dados no cartão não se perdem irrevogavelmente no início. Apenas o diretório é apagado, de modo a que os ficheiros existentes deixem de estar directamente acessíveis. Com o software apropriado, os dados podem ser tornados novamente acessíveis. Apenas os dados que são subsequentemente sobrescritos ao guardar novos dados, são de facto apagados permanentemente.
- Se o cartão de memória foi formatado noutra dispositivo, tal como um computador, deve ser reformatado na câmara.
- Se o cartão de memória não puder ser formatado/sobrescrito, deve perguntar ao seu revendedor ou ao Atendimento ao Cliente Leica (ver p. 182) para obter orientação.

ESTRUTURA DE DADOS

ESTRUTURA DA PASTA

Os ficheiros (= captações) nos cartões de memória são guardados em pastas criadas automaticamente. Os primeiros três dígitos indicam o número da pasta (dígitos), os últimos cinco o nome da pasta (letras). A primeira pasta é denominada "100LEICA", a segunda "101LEICA". O próximo número livre é sempre criado como o número da pasta, é possível um máximo de 999 pastas.

ESTRUTURA DOS FICHEIROS

As designações dos ficheiros nestas pastas são compostas por onze caracteres. Na configuração de fábrica, o primeiro ficheiro é designado "L1000001.XXX", o segundo ficheiro é designado "L1000002.XXX", e assim por diante. A primeira letra é seleccionável, o "L" da configuração de fábrica representa a marca da câmara. Os primeiros três dígitos são idênticos ao número da pasta actual. Os quatro dígitos seguintes indicam o número do ficheiro. Quando o ficheiro número 9999 é alcançado, é automaticamente criada uma nova pasta na qual a numeração começa de novo a partir de 0001. Os últimos três dígitos após o ponto indicam o formato do ficheiro (DNG ou JPG).

Notas

- Se forem utilizados cartões de memória não formatados com esta câmara, o número do ficheiro é automaticamente reposto para 0001. No entanto, se o cartão de memória em uso já contiver um ficheiro com um número superior, a numeração continuará a partir desse número.
- Quando se atinge a pasta número 999 e o ficheiro número 9999, aparecerá uma mensagem de aviso no monitor e toda a numeração deve ser reposta.
- Para repor o número da pasta para 100, formatar o cartão de memória e repor o número da imagem imediatamente a seguir.

EDITAR NOME DO FICHEIRO

- ▶ No menu principal, selecionar **Definições câmara**
- ▶ Selecionar **Alterar nome de ficheiro**
 - Aparece um submenu do teclado.
 - A linha de entrada contém a configuração de fábrica "L" como primeira letra do nome do ficheiro. Apenas esta letra pode ser alterada.
- ▶ Introduzir as letras desejadas (ver p. 56)
- ▶ Confirmar

Notas

- A alteração do nome do ficheiro aplica-se a todas as captações subsequentes ou até que seja novamente alterada. O número de sequência não é alterado por isto; no entanto, é reposto através da criação de uma nova pasta.
- Ao repor a configuração de fábrica, a letra inicial é automaticamente reposta para "L".
- As letras minúsculas não estão disponíveis.





CRIAR NOVA PASTA

- ▶ No menu principal, seleccionar **Definições câmara**
- ▶ Seleccionar **Repor numeração de imagens**
 - Aparece uma consulta correspondente.
- ▶ Confirmar a criação de uma nova pasta (**Sim**) ou revogar (**Não**)

Nota

- A primeira parte do nome (primeira letra) de uma nova pasta criada desta forma permanece inalterada em relação à anterior; a numeração do ficheiro nela começa novamente em 0001.

COPYRIGHT-MARCAR INFORMAÇÕES

Esta câmara permite-lhe marcar os seus ficheiros de imagem através da introdução de caracteres de texto e outros.

Para isso, pode introduzir até 20 caracteres por captação respectivamente em 2 rubricas.

- ▶ No menu principal, seleccionar **Informações da câmara**
- ▶ Seleccionar no submenu **Informações Copyright**
- ▶ Ligar função **Copyright** (**Ligar**)
- ▶ Seleccionar no submenu **Informação/Artista**
 - Aparece um submenu do teclado.
- ▶ Introduzir as informações desejadas (ver p. 56)
- ▶ Confirmar

GRAVAR LOCAL DE CAPTAÇÃO COM GPS (APENAS EM CONJUNTO COM A APLICAÇÃO LEICA FOTOS)

O GPS (Global Positioning System) torna possível determinar a respetiva posição do recetor a nível mundial. A função GPS é ativada automaticamente, quando existe uma ligação à Leica FOTOS e a função GPS está ativada no dispositivo móvel. A câmara recebe então continuamente os dados da posição atual (latitude e longitude, altitude acima do nível do mar) e grava-os nos dados exif das captações.

- ▶ Ativar a função GPS no dispositivo móvel
- ▶ Ativar Leica FOTOS e ligar à câmara

Notas

- Esta função só está disponível enquanto a câmara estiver ligada à Leica FOTOS.
- A utilização de GPS e tecnologias relacionadas pode ser restringida em certos países ou regiões. As violações serão processadas pelas autoridades nacionais.
- Portanto, antes de viajar para o estrangeiro, deve informar-se sempre junto da embaixada do país em questão ou do seu operador turístico.

TRANSFERÊNCIA DE DADOS

Os dados podem ser facilmente transferidos para dispositivos móveis com Leica FOTOS. Em alternativa, a transferência pode ser feita por meio de um leitor de cartões ou por cabo.

SOBRE A LEICA FOTOS

- ▶ Consultar o capítulo "Leica FOTOS" (p. 150)

POR MEIO DE CABO USB OU "LEICA FOTOS CABLE"

A câmara apoia diferentes possibilidades de transferência (PTP ou Apple MFi). Para este fim, a definição adequada tem de ser introduzida na câmara.

Configuração de fábrica: Apple MFi

- ▶ No menu principal, seleccionar Definições câmara
 - ▶ Seleccionar Modo USB
 - ▶ Seleccionar a definição desejada
 - ▶ Desligar e voltar a ligar a câmara
-
- Apple MFi destina-se à comunicação com dispositivos iOS (iPhone e iPad)
 - PTP permite a transferência para computadores com MacOS ou Windows com programas capazes de PTP, bem como a ligação a Capture One Pro

Notas

- A utilização de um leitor de cartões é recomendada para a transferência de ficheiros maiores.
- Enquanto os dados estão a ser transferidos, a ligação USB não pode ser interrompida, caso contrário o computador e/ou a câmara podem "entrar em crash" e até mesmo provocar danos irreparáveis no cartão de memória.
- Enquanto os dados estão a ser transferidos, a câmara não pode ser desligada ou desligar-se-á, ela própria, devido à redução da capacidade de bateria, caso contrário o computador pode "entrar em crash". Pela mesma razão, a bateria não pode ser removida em caso algum, se a ligação estiver ativada.



VISUALIZAÇÕES AUXILIARES

A Leica M11 dispõe de 4 perfis de informação independentes, que contêm diferentes combinações das visualizações auxiliares disponíveis. Estão disponíveis as seguintes funções:

- Barras de informação (ver p. 86)
- Grelha (apenas para o modo de captação, ver p. 86)
- Focus Peaking (ver p. 87)
- Clipping (ver p. 87)
- Nível de água (apenas para o modo de captação, ver p. 88)
- Histograma (ver p. 89)

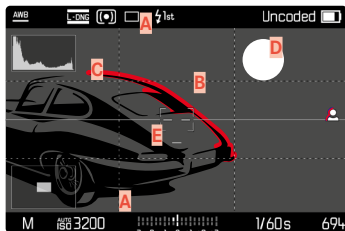

- A** Barras de informação (= cabeçalho e rodapé)
- B** Grelha
- C** Focus Peaking
- D** Clipping
- E** Nível de água
- F** Histograma

PERFIS DE INFORMAÇÃO

Podem ser utilizados até 4 perfis independentes. Para cada perfil, podem ser selecionadas as funções desejadas separadamente e eventualmente definidas. A chamada e a mudança entre os perfis de informação são realizadas a seguir no modo em curso, através do botão central. Deste modo, é possível mudar rapidamente de uma imagem para outra.

Os perfis vazios aparecem no ponto de menu **Perfis de informação** como **Desligar**. Se num perfil for ativada pelo menos uma função, o perfil aparece no menu superior como **Ligar** e está disponível para visualização.

EXEMPLO

Perfil	Configuração
1	Apenas para barras de informação (cabecçalhos e rodapés)
2	Clipping, Histograma
3	Focus Peaking
4	Barras de informação, Clipping, Focus Peaking, Histograma

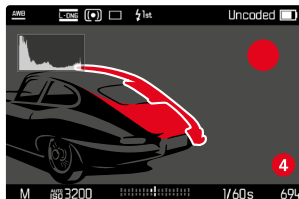
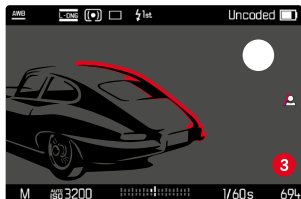
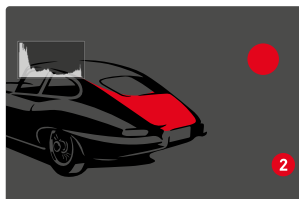
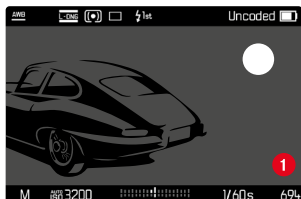

MUDAR PERFIS DE INFORMAÇÃO

Todos perfis de informação ativos, i. e. marcados como **Ligar** podem ser chamados no modo Live View.

- ▶ Pressionar o botão central
 - A exibição muda da exibição de imagem de ecrã total sem visualizações auxiliares para o primeiro perfil ativo.
- ▶ Pressionar o botão central
 - A exibição muda para o próximo perfil ativo.
 - Quando não está disponível outro perfil ativo, a exibição volta a mudar para exibição de imagem de ecrã total sem visualizações auxiliares.

ADAPTAR OS PERFIS DE INFORMAÇÃO

- ▶ No menu principal, selecionar **Assistentes de captação**
- ▶ Selecionar o perfil desejado
- ▶ Selecionar a função desejada
- ▶ Selecionar **Ligar** / **Desligar**
 - A função é ativada ou desativada.

ou

- ▶ Chamar submenu
- ▶ Efetuar definições desejadas

Função	Definições disponíveis
Barras de informação	Ligar, Desligar
Linhas de grelha	Ligar, Desligar 3 x 3, 6 x 4
Clipping	Ligar, Desligar Limite Superior (valor entre 200 e 255)
Focus Peaking	Ligar, Desligar Cor (Vermelho, Verde, Azul, Branco) Sensibilidade
Nível de água	Ligar, Desligar
Histograma	Ligar, Desligar

Se num perfil for ativada pelo menos uma função, o perfil aparece no menu superior como **Ligar** e está disponível para visualização.

VISUALIZAÇÕES DISPONÍVEIS

BARRAS DE INFORMAÇÃO

Os cabeçalhos e os rodapés indicam as definições atualmente ativas, bem como os valores de exposição. Uma lista das visualizações pode ser encontrada no capítulo "Visualizações" (ver p. 24).



GRELHA

As grelhas dividem o campo de imagem em vários campos. Facilitam, por exemplo, a composição da imagem, bem como o alinhamento exato da câmera. A divisão da grelha pode ser adaptada ao motivo.

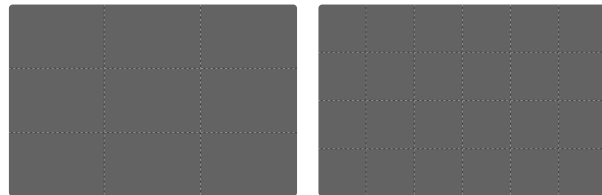

Estão disponíveis duas visualizações de grelha. Elas dividem o campo de imagem em 3 x 3 ou 6 x 4 campos.

CLIPPING

O visor de clipping indica áreas de imagem muito brilhantes. Esta função permite um controlo muito simples e preciso da definição da exposição. Zonas sobre-expostas piscam com a cor preta.

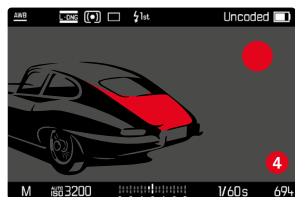

DETERMINAR VALOR LIMITE

Para adaptar estas visualizações a condições específicas ou às suas ideias criativas, pode determinar um valor limite para estas visualizações, i. e. em que grau de sobre-exposição elas aparecem.

- ▶ No menu principal, seleccionar **Assistentes de captação**
- ▶ Seleccionar o perfil desejado
- ▶ Seleccionar **Clipping**
- ▶ Seleccionar **Limite Superior**
- ▶ Seleccionar o valor desejado (de **200** a **255**)

FOCUS PEAKING

Nesta função auxiliar, as arestas de partes do motivo bem focadas são destacadas com cor.

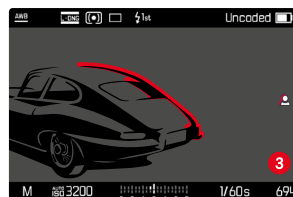

Se a função Focus Peaking estiver ativa, aparece  à direita da imagem com a visualização da cor utilizada.

COR DA MARCAÇÃO

A cor da marcação pode ser definida.

Configuração de fábrica: **Vermelho**

- ▶ No menu principal, seleccionar **Assistentes de captação**
- ▶ Seleccionar o perfil desejado
- ▶ Seleccionar **Focus Peaking**
- ▶ Seleccionar **Cor**
- ▶ Seleccionar a definição desejada (**Vermelho**, **Verde**, **Azul**, **Branco**)

SENSIBILIDADE

A sensibilidade também pode ser adaptada. Esta definição aplica-se a todos os perfis de informação.

Configuração de fábrica: **Alto**

- ▶ No menu principal, seleccionar **Assistentes de captação**
- ▶ Seleccionar o perfil desejado
- ▶ Seleccionar **Focus Peaking**
- ▶ Seleccionar **Sensibilidade**
- ▶ Seleccionar a definição desejada (**Baixo**, **Alto**)

Nota

- A marcação das partes do motivo focadas com nitidez é baseada no contraste do motivo, i. e. em diferenças de claro/escuro. Isto pode provocar que partes do motivo com grande contraste sejam marcadas incorretamente, apesar de não estarem focadas com nitidez.

NÍVEL DE ÁGUA

Graças aos sensores integrados, a câmara pode exibir a sua orientação. Com a ajuda destas visualizações, a câmara pode ser alinhada com precisão nos eixo longitudinal e eixo transversal para motivos críticos, tais como fotografias arquitetónicas de um tripé.

Desvios em relação ao eixo longitudinal (quando a câmara, na direção de visualização, está inclinada para cima ou para baixo) são indicados no centro da imagem (1) através de um traço curto. Desvios em relação ao eixo transversal (quando a câmara está inclinada para a esquerda ou direita) são indicados no centro da imagem (2) através de dois traços longos.

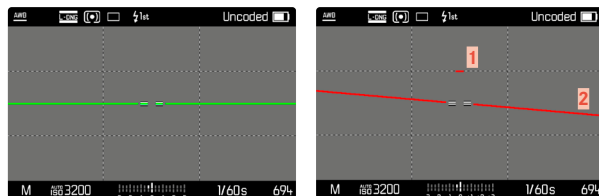

Nota

- Em captações em formato vertical, a câmara ajusta automaticamente o nível de água em conformidade.

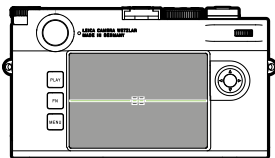

Alinhamento correto

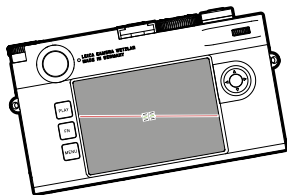

Inclinado lateralmente para a esquerda

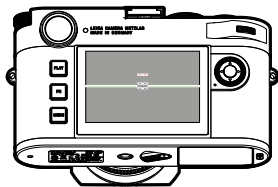

Inclinado na direção de visualização para baixo

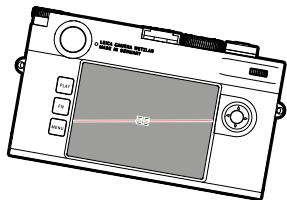

Inclinado lateralmente para a direita

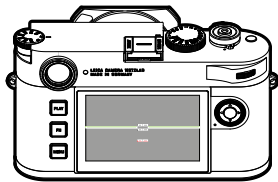

Inclinado na direção de visualização para cima

HISTOGRAMA

O histograma mostra a distribuição da luminosidade na captação. O eixo horizontal corresponde aos valores tonais do preto (esquerda) ao cinzento e ao branco (direita). O eixo vertical corresponde ao número de píxeis com o respetivo brilho.

Este modo de visualização permite uma avaliação rápida e fácil da definição da exposição.

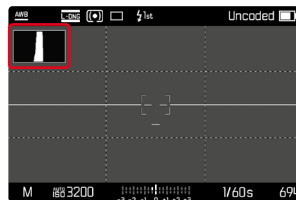

Notas

- O histograma é sempre baseado no brilho apresentado; dependendo das definições utilizadas, pode não mostrar a exposição final.
- No modo de captação, o histograma é um "indicador de tendência".
- Na reprodução de uma imagem, o histograma pode ser ligeiramente diferente do da captação.
- O histograma refere-se sempre à secção da captação apresentada no momento.



MODO DE CAPTAÇÃO

As funções e opções de configuração descritas em baixo referem-se, por princípio, à captação de imagens únicas. Para além da captação de imagem única, a Leica M11 também oferece vários outros modos de operação. Notas sobre a sua função e opções de configuração podem ser encontradas nas secções correspondentes.

- ▶ No menu principal, seleccionar **Modo de captação**
- ▶ Seleccionar a variante da função desejada

Modo	Opções de configuração/variantes
Captação de imagem única	Individual
Captação em série (ver p. 116)	Velocidade: - Série - lento - Série - rápido
Captação em intervalos (ver p. 117)	Número de captações Intervalo entre as captações (Intervalo) Tempo de espera (Contagem decrescente)
Variação da exposição (ver p. 119)	Número de captações (3 ou 5) Passos EV Compensação da exposição
Disparador automático (ver p. 120)	Tempo de espera: - Disparador automático 2 s - Disparador automático 12 s

TIPOS DE CAPTAÇÃO

UTILIZAÇÃO DO TELÉMETRO

ÁREA DE CAPTAÇÃO (MOLDURA LUMINOSA)

O telémetro de moldura luminosa desta câmera não é apenas um visor de qualidade especialmente alta, grande, luminoso e claro, mas também um telémetro muito preciso emparelhado à objetiva. O emparelhamento é realizado automaticamente com todas as objetivas M da Leica com uma distância focal de 16 a 135 mm na colocação na câmera. O visor possui um fator de ampliação de 0,73x.

As molduras luminosas estão emparelhadas com a focagem de forma que a paralaxe – o desfasamento entre o eixo da objetiva e do visor – é compensado automaticamente. Em distâncias inferiores a 2 m, o sensor regista ligeiramente menos do que indicado pelas arestas interiores da moldura luminosa; em distâncias superiores ligeiramente mais (consultar o gráfico ao lado). Estes pequenos desvios, na prática raramente relevantes, são determinados pelo princípio. As molduras luminosas de uma câmera do visor têm de ser ajustadas aos ângulos de visão das respetivas distâncias focais da objetiva. Os ângulos de visão nominais alteram-se, no entanto, ligeiramente na focagem, condicionados pela extração, i. e. a distância do sistema ótico em relação ao nível do sensor. Se a distância definida é inferior a infinito (e a extração respetivamente maior), o ângulo de visão real também será mais pequeno – a objetiva regista menos do motivo. Além disso, as diferenças de ângulo de visão são, com distâncias focais maiores, em consequência da extração maior ali, tendencialmente também maiores.



Todas as captações e posições de moldura luminosa em relação à distância focal de 50 mm

A	Moldura luminosa
B	Campo de imagem real
Definição a 0,7 m	O sensor regista aprox. menos uma largura de moldura
Definição a 2 m	O sensor regista exatamente o campo de imagem visualizado pelas arestas interiores da moldura luminosa
Definição para infinito	O sensor regista aprox. mais 1 ou 4 (vertical ou horizontal) largura(s) de moldura

Notas

- Assim que o sistema eletrónico da câmera é ligado, aparecem as molduras iluminadas a branco por LEDs conjuntamente com o medidor de exposição na margem inferior da imagem do visor.
- No centro do campo do visor, está o campo de medição retangular da distância que é mais claro do que o campo de imagem circundante. Poderá encontrar mais detalhes sobre a medição da distância e a medição da exposição nas secções correspondentes.



Se forem utilizadas objetivas com distâncias focais de 28 (Elmarit a partir do número de fabrico 2 411 001), 35, 50, 75, 90 e 135 mm, a moldura luminosa correspondente acende-se automaticamente nas combinações 35 mm + 135 mm, 50 mm + 75 mm, ou 28 mm + 90 mm.

35 mm + 135 mm

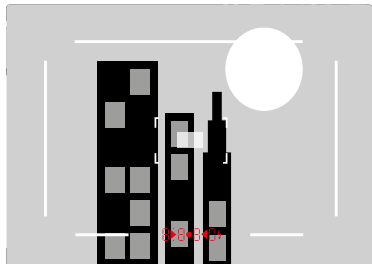

50 mm + 75 mm

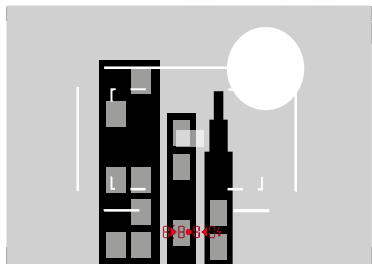

28 mm + 90 mm

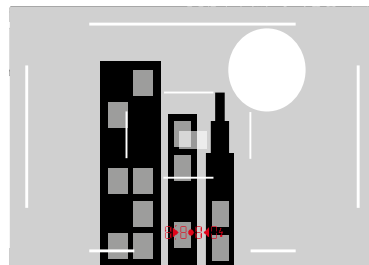

VISUALIZAR ÁREAS DE CAPTAÇÃO/DISTÂNCIAS FOCAIS ALTERNATIVAS

Consoante a objetiva colocada, podem ser visualizadas outras molduras luminosas. Deste modo, é possível simular as distâncias focais correspondentes. Isto facilita a seleção de uma objetiva adequada para a área de captação desejada.

- ▶ Pressionar o selecionador de campo de imagem em direção à objetiva
 - O selecionador de campo de imagem salta de volta automaticamente, se for largado.

MODO LIVE VIEW

O modo Live View permite observar o motivo, durante a captação, no monitor, onde é visualizado exatamente da forma como a objetiva colocada o representa.

LIGAR E DESLIGAR O MODO LIVE VIEW

- ▶ Pressionar o botão de função ocupado com a função **Live View**
 - Na configuração de fábrica isto é o botão **FN**.

ou

- ▶ Pressionar o botão **MENU**
 - Aparece o ecrã de estado.
- ▶ Tocar no campo operacional **LV**

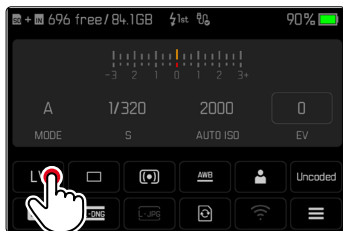

VISUALIZAÇÕES AUXILIARES NO MODO LIVE VIEW

No modo Live View, o monitor pode ser utilizado para a visualização de uma série de definições. Para além da informação padrão no cabeçalho e rodapé, pode selecionar uma série de outras visualizações para ajustar a imagem do monitor às suas necessidades.

Estão disponíveis as seguintes funções auxiliares:

- Barras de informação (cabeçalho e rodapé)
- Grelha
- Clipping
- Focus Peaking
- Nível de água
- Histograma

As funções auxiliares estão organizadas nos perfis de informação livremente definíveis. Para definição e para uma descrição das diferentes funções auxiliares, ver p. 84.

Além disso, é possível exibir no Live View uma pré-visualização da exposição (ver p. 114).

Para visualizar ou ocultar as visualizações auxiliares

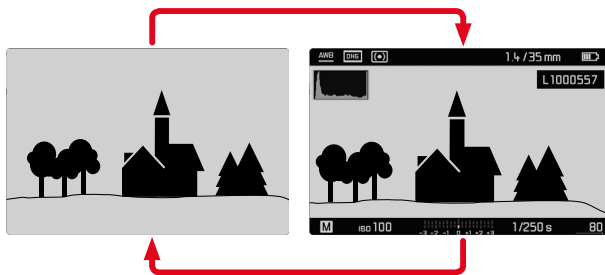

- ▶ Pressionar o botão central
 - A visualização muda entre a exibição com e sem visualizações de informação.

ou

- ▶ Tocar num ponto qualquer do monitor

Para visualizar (apenas) as informações de exposição

A secção intermédia do rodapé indica as informações de exposição: valor ISO, balanço da exposição e tempo de exposição. Consoante a situação de partida, a visualização muda respetivamente, se o disparador for mantido sob pressão. Isto aplica-se exclusivamente às barras de informação.

- ▶ Tocar no disparador e manter
 - As informações sobre a exposição são apresentadas na parte inferior do ecrã.
 - Todas as outras visualizações das barras de informação possivelmente visíveis são ocultadas.

Notas

- O modo Live View baseia-se na imagem registada pelo sensor. Para este fim, a câmara tem de comandar o obturador. Isto é audível e provoca event. um ligeiro atraso de acionamento.
- Especialmente, em utilizações mais longas do modo Live View, a câmara aquece. Ao mesmo tempo, o consumo de energia aumenta.
- A corrente alternada causa em muitas fontes de luz flutuações de brilho que não são visíveis à vista. Devido à sensibilidade e frequência de leitura dos sensores de imagem, isto pode provocar cintilação na imagem do monitor Live View. As captações não são afetadas por isso. Através da seleção de um tempo de exposição mais longo, é possível evitar o efeito.

FOCAGEM (FOCALIZAÇÃO)

Para a focagem, estão ao seu dispor diferentes funções auxiliares, consoante, se utiliza o telémetro ou o modo Live View.

NO TELÉMETRO

Com o telémetro desta câmara, é possível trabalhar de forma muito precisa, devido à sua grande base de medição efetiva. A nitidez pode ser definida segundo o método de coincidência de imagem ou o método de imagem de corte.

MÉTODO DE COINCIDÊNCIA DE IMAGEM (IMAGEM DUPLA)

Num retrato, aponta p. ex. para o olho com o campo de medição do telémetro e roda o anel de focagem da objetiva até os contornos estarem em congruência no campo de medição.

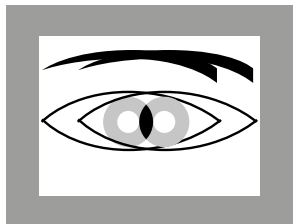

desfocado

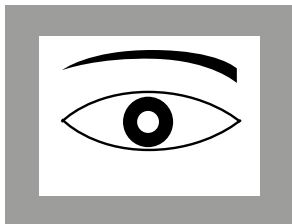

bem focado

MÉTODO DE IMAGEM DE CORTE

Numa captação arquitetónica aponta p. ex. para a aresta vertical ou para uma outra linha vertical claramente definida com o campo de medição do telémetro e roda o anel de focagem da objetiva até os contornos da aresta ou a linha serem vistos nos limites do campo de medição sem desfasamento.

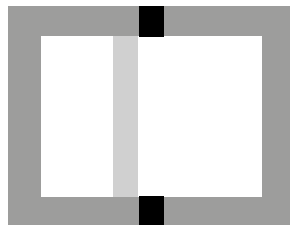

desfocado

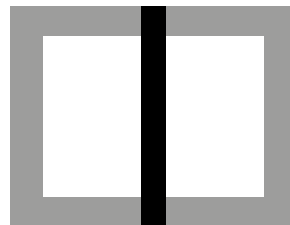

bem focado

Notas

- Uma medição da distância muito precisa torna-se vantajosa sobretudo na utilização de objetivas de amplo ângulo com a sua profundidade de campo relativamente grande.
- Em ambos os métodos, o campo de medição do telémetro está visível como um retângulo claro bem delineado. A posição do campo de medição não pode ser alterada; encontra-se sempre no centro do visor.





NO MODO LIVE VIEW (COM FUNÇÕES AUXILIARES)

No modo Live View pode realizar a definição da nitidez com ajuda da imagem do monitor – ela mostra o motivo de forma tão nítida como é representado pela objetiva, dependendo da definição de focagem e do diafragma da mesma.

Para facilitar a definição ou para aumentar a exatidão da definição, estão ao seu dispor duas funções auxiliares:

- Ampliar uma secção (primeiramente) central da imagem do monitor (ampliação)
 - A função de ampliação (**Assistente de focagem**) pode ser ativada, na focagem, automaticamente ou chamada independentemente disso.
- Marcar partes do motivo nítidas na imagem do monitor (Focus Peaking)

FOCUS PEAKING

Nesta função auxiliar, as arestas de partes do motivo bem focadas são destacadas com cor. A cor da marcação pode ser definida.

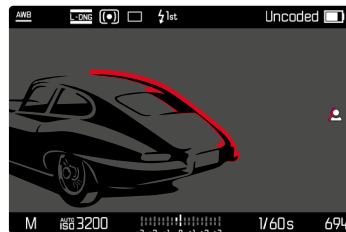

A função Focus Peaking é definida e ativada/desativada (ver p. 84) com as outras visualizações auxiliares através dos perfis de informação.

- ▶ Definir e exibir visualizações de informação
- ▶ Determinar secção de imagem
- ▶ Rodar o anel de focagem para que as partes desejadas do motivo sejam marcadas
 - Todas as partes do motivo que estão em foco à distância definida são marcadas por contornos na cor selecionada.

Notas

- A marcação das partes do motivo focadas com nitidez é baseada no contraste do motivo, i. e. em diferenças de claro/escuro. Isto pode provocar que partes do motivo com grande contraste sejam marcadas incorretamente, apesar de não estarem focadas com nitidez.
- Principalmente, se forem utilizadas objetivas de amplo ângulo com diafragmas pequenos (= grande profundidade de campo), a exatidão da visualização diminui.

AMPLIAÇÃO

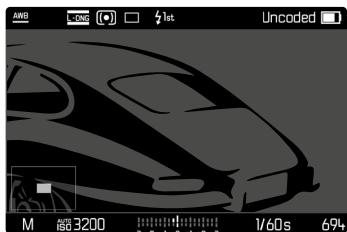

Quanto maiores forem os detalhes do motivo reproduzidos, melhor pode ser avaliada a sua nitidez e mais precisamente pode ser ajustada a nitidez.

Na imagem, em baixo à esquerda, é indicada a posição e o nível de ampliação da secção exibida. A secção exibida também pode não estar ampliada.

A última posição usada e nível de ampliação são mantidos na próxima vez que a função for chamada.

Para ajustar o nível de ampliação

O fator de ampliação pode ser alterado em dois níveis com a roda de polegar.

- ▶ Rodar a roda de polegar

Para mudar a posição da secção

- ▶ Deslizar para deslocar aleatoriamente a posição da secção na imagem ampliada

ou

- ▶ Pressionar o botão de seleção na direção desejada

A ampliação pode ser chamada ou ocultada em qualquer altura independentemente da focagem.

Para chamar a ampliação

Existem diferentes possibilidades de chamar a ampliação.

- Por meio do anel de focagem (automaticamente)
- Por meio do botão de função
- Por meio da operação tátil
- Por meio da roda de polegar

Por meio do anel de focagem

A ampliação pode ser chamada automaticamente durante a focagem.

- ▶ No menu principal, selecionar **Assistentes de captação**
- ▶ Selecionar **Assistente de focagem**
- ▶ Selecionar **Automático**

- ▶ Rodar o anel de focagem
 - A ampliação é ativada.

Na configuração de fábrica, a ampliação automática está ativa. Se isto não for desejado, a função pode ser desativada.

- ▶ No menu principal, selecionar **Assistentes de captação**
- ▶ Selecionar **Assistente de focagem**
- ▶ Selecionar **Manual**

Nota

- Aprox. 5 s após a última rotação do anel de focagem, a ampliação é terminada. Isto não se aplica, quando a ampliação foi alterada.



Por meio do botão de função

- ▶ Pressionar o botão de função ocupado com a função **Assistente de focagem**
 - Na configuração de fábrica isto é o botão de função **6**.
 - A ampliação é ativada.

Por meio da operação tátil

- ▶ Tocar duplamente no local desejado sobre o monitor
 - A ampliação é ativada.

Por meio da roda de polegar

Adicionalmente, a ampliação pode ser chamada com a roda de polegar.

- ▶ No menu principal, selecionar **Definições individuais**
- ▶ Selecionar **Atribuição da roda**
- ▶ Selecionar **Assistente de focagem**
- ▶ Rodar a roda de polegar para a direita
 - A ampliação é ativada.

Para terminar as funções auxiliares

A ampliação chamada manualmente permanece ativa, até ser explicitamente terminada. Isto aplica-se, independentemente do elemento de operação que foi utilizado para a chamar.

- ▶ Pressionar novamente o botão de função
ou
- ▶ Tocar duplamente num ponto qualquer do monitor
ou
- ▶ Tocar no disparador

SENSIBILIDADE ISO

A definição ISO cobre no total uma área de ISO 64 a ISO 50 000, permitindo assim uma adaptação adequada às situações específicas.

Com o ajuste manual da exposição, há mais margem de manobra para utilizar a combinação desejada de tempos de exposição e diafragma. Dentro da definição automática é possível estabelecer prioridades, p. ex. por razões da composição da imagem.

Ao dispor estão os valores gravados na roda de ajuste ISO engatável, bem como as posições:

- **M**: para valores intermédios, bem como valores mais altos
- **A**: para a definição automática, são utilizados valores de ISO 64 a 50 000

VALORES ISO FIXOS

VALORES GRAVADOS NA RODA DE AJUSTE ISO

- ▶ Regular a roda de ajuste ISO para o valor desejado (**64, 200, 400, 800, 1600, 3200, 6400**)

TODOS OS VALORES DISPONÍVEIS

Os valores de ISO 64 a ISO 50 000 podem ser seleccionados em 30 níveis.

Configuração de fábrica: **ISO 12500**

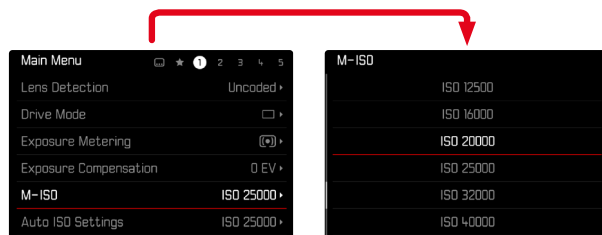

- ▶ Regular a roda de ajuste ISO para **M**
- ▶ No menu principal, seleccionar **M-ISO**
- ▶ Seleccionar o valor desejado

Nota

- Particularmente com valores ISO elevados e subsequente processamento de imagem, o ruído e as faixas verticais e horizontais podem tornar-se visíveis, especialmente em áreas grandes e uniformemente claras do motivo.



DEFINIÇÃO AUTOMÁTICA

A sensibilidade é automaticamente adaptada à claridade exterior ou à combinação predefinida dos tempos de exposição e diafragma. Juntamente com o automatismo de prioridade às aberturas relativas, isto expande o alcance automático do controlo da exposição.

- ▶ Regular a roda de ajuste ISO para **A**

ou

- ▶ Regular a roda de ajuste ISO para **M**
- ▶ No menu principal, seleccionar **M-ISO**
- ▶ Seleccionar **Auto ISO**

LIMITAR AS ÁREAS DE DEFINIÇÕES

Um valor ISO máximo pode ser definido para limitar o intervalo da definição automática (**Valor ISO máximo**). Além disso, também pode ser definido um tempo máximo de exposição. Definições relacionadas com o comprimento focal (**$1/f$ s**, **$1/(2f)$ s**, **$1/(4f)$ s**)¹, bem como com os tempos de exposição fixos mais longos entre **$1/2$ s** e **$1/2000$ s** estão disponíveis para este fim.

Nas definições relacionadas com a distância focal, a câmara só muda para uma sensibilidade mais elevada, se o tempo de exposição caísse para baixo do respetivo limiar devido ao brilho reduzido, ou seja p. ex. com uma objetiva de 50 mm com tempos mais longos do que $1/60$ s com **$1/f$ s** ou $1/125$ s com **$1/(2f)$ s** ou $1/250$ s com **$1/(4f)$ s**.

Para a fotografia com flash, são possíveis definições em separado.

¹ Esta função pressupõe a utilização de objetivas codificadas ou a definição do tipo de objetiva utilizado no menu.

LIMITAR O VALOR ISO

Estão disponíveis todos os valores a partir de ISO 64.

Configuração de fábrica: **3200**

- ▶ No menu principal, selecionar **Definições ISO auto.**
- ▶ Selecionar **Valor ISO máximo**
- ▶ Selecionar o valor desejado

LIMITAR O TEMPO DE EXPOSIÇÃO

Configuração de fábrica: **1/(4f) s**

- ▶ No menu principal, selecionar **Definições ISO auto.**
- ▶ Selecionar **Limite de tempo de exposição**
- ▶ Selecionar o valor desejado
(**1/(4f) s**, **1/(2f) s**, **1/f s**, **1/2000 s**, **1/1000 s**, **1/500 s**, **1/250 s**,
1/125 s, **1/60 s**, **1/30 s**, **1/15 s**, **1/8 s**, **1/4 s**, **1/2 s**)

LIMITAR O VALOR ISO (FLASH)

Estão disponíveis todos os valores a partir de ISO 64.

Configuração de fábrica: **3200**

- ▶ No menu principal, selecionar **Definições ISO auto.**
- ▶ Selecionar **Valor ISO máximo (Flash)**
- ▶ Selecionar o valor desejado

LIMITAR O TEMPO DE EXPOSIÇÃO (FLASH)

Configuração de fábrica: **1/f s**

- ▶ No menu principal, selecionar **Definições ISO auto.**
- ▶ Selecionar **Limite de temp. expos. (Flash)**
- ▶ Selecionar o valor desejado
(**1/(4f) s**, **1/(2f) s**, **1/f s**, **1/250 s**, **1/125 s**, **1/60 s**, **1/30 s**,
1/15 s, **1/8 s**, **1/4 s**, **1/2 s**)

BALANÇO DE BRANCO

Na fotografia digital, o balanço de branco garante uma reprodução neutra da cor com qualquer luz. Ele parte do princípio que a câmera foi regulada anteriormente para a cor da luz que deve ser reproduzida como branco.

Para este fim estão à disposição quatro possibilidades:





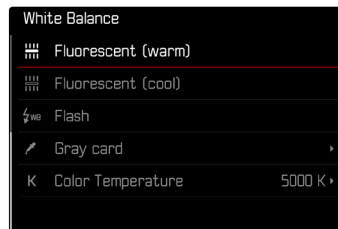



- comando automático
- predefinições fixas
- definição manual por medição
- definição direta da temperatura de cor

Configuração de fábrica: **Auto**



COMANDO AUTOMÁTICO/DEFINIÇÕES FIXAS

- **Auto**: para o comando automático, que na maioria dos casos apresenta resultados neutros
- Diferentes predefinições fixas para as fontes de luz mais frequentes:

 Sol	Para captações exteriores com sol
 Nublado	Para captações exteriores com céu nublado
 Sombras	Para captações exteriores com o motivo principal à sombra
 Luz artificial	Para captações interiores com luz de lâmpadas (predominante)
 HMI	Para captações interiores com luz de lâmpadas de halogéneo (predominante)
 Fluorescente (quente)	Para captações interiores com luz de lâmpadas fluorescentes (predominante) com cor de luz quente
 Fluorescente (frio)	Para captações interiores com luz de lâmpadas fluorescentes (predominante) com cor de luz fria
 Flash	Para captações com unidade de flash

- ▶ No menu principal, seleccionar **Balanço de branco**
- ▶ Seleccionar a definição desejada

DEFINIÇÃO MANUAL POR MEDIÇÃO

( **Cartão cinza**)

Esta variante de medição determina apenas o tom de cor adequado ao campo de medição e calcula a partir dele o valor de cinzento. A variante  **Cartão cinza** é ideal para motivos, nos quais é possível reconhecer nitidamente uma área cinzenta neutra ou puramente branca.

- ▶ No menu principal, seleccionar **Balanço de branco**
- ▶ Seleccionar  **Cartão cinza**
 - No monitor aparece:
 - a imagem com base no balanço de branco automático
 - uma cruz no centro da imagem

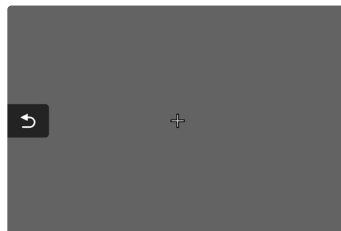

- ▶ Alinhar o campo de medição sobre uma superfície branca ou cinzenta neutra
 - A imagem do monitor altera-se de forma dinâmica, devido à superfície de referência da moldura.

Para deslocar o campo de medição

- ▶ Pressionar o botão de seleção na direção desejada

Para realizar a medição

- ▶ Alinhar o campo de medição sobre uma superfície branca ou cinzenta neutra
- ▶ Acionar

ou

- ▶ Pressionar o botão central/roda de polegar
 - A medição é realizada.
 - A definição é armazenada.

Para interromper a medição

- ▶ Pressionar o botão **FN**

Nota

- Um valor apurado desta forma permanece armazenado (i. ex. ele é utilizado para todas as captações seguintes), até ser realizada uma nova medição ou uma das outras definições de balanço de branco ser selecionada.

DEFINIÇÃO DIRETA DA TEMPERATURA DE COR

Valores entre 2000 e 11 500 K (Kelvin) podem ser definidos diretamente. Deste modo, está à disposição uma área muito grande, que cobre praticamente todas as temperaturas da cor alguma vez ocorridas na prática, e dentro da qual a reprodução da cor pode ser adaptada muito pormenorizadamente à luz da cor existente e às ideias pessoais.

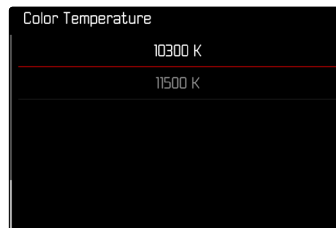

- ▶ No menu principal, selecionar **Balanço de branco**
- ▶ Selecionar **Temperatura de cor**
- ▶ Selecionar o valor desejado



EXPOSIÇÃO

A prontidão de medição do medidor de exposição é sinalizada através de iluminação constante das visualizações no visor ou no monitor:

- com automatismo de prioridade às aberturas relativas por meio de visualização do tempo de exposição
- com definição manual no visor por meio de um dos três LEDs triangulares, event. conjuntamente com o LED redondo médio, no monitor por meio de exibição do balanço da exposição

Quando a roda de ajuste dos tempos de exposição está em **B**, o medidor de exposição está desligado.

TIPO DO OBTURADOR

A Leica M11 tem tanto uma função de obturador mecânico como uma função de obturador puramente eletrônica. O obturador eletrônico alarga a gama de obturadores disponíveis e funciona absolutamente silenciosamente, o que é importante em alguns ambientes de trabalho.

Configuração de fábrica: **Híbrido**

- ▶ No menu principal, selecionar **Tipo do obturador**
- ▶ Selecionar a definição desejada (**Mecânico**, **Eletrônico**, **Híbrido**)

Mecânico	Apenas o obturador mecânico é utilizado. Área de trabalho: 60 min – 1/4000 s.
Eletrônico	Apenas a função de obturador eletrônica é utilizada. Área de trabalho: 60 s – 1/16000 s.
Híbrido	Quando são necessários tempos de exposição mais curtos do que os possíveis com o obturador mecânico, é utilizada a função de obturador eletrônica. Área de trabalho: 60 min – 1/4000 s + 1/4000 s – 1/16000 s.

APLICAÇÃO





O obturador mecânico transmite uma resposta auditiva por meio do ruído de obturação tradicional. Ele adequa-se bem tanto para exposições prolongadas como para captações de motivos em movimento. A função de obturador eletrônica permite fotografar também com luz muito intensa com o diafragma aberto por meio de tempos de exposição muito curtos. Para motivos em movimento, é menos adequada devido ao efeito de "Rolling Shutter" acentuado.

Notas

- Com a função de obturador eletrônica não é possível quaisquer captações com flash.
- Com a iluminação por meio de LEDs e lâmpadas fluorescentes pode ocorrer, com a função de obturador eletrônica em combinação com tempos de exposição curtos, a formação de riscos.

MÉTODOS DE MEDIÇÃO DA EXPOSIÇÃO

Os seguintes métodos de medição da exposição são selecionáveis. Configuração de fábrica: **Multi-campo**

-  Pontual
-  Ponderada ao centro
-  Ponderada a zonas claras
-  Multicampo

- ▶ No menu principal, selecionar **Medição da exposição**
- ▶ Selecionar o método de medição desejado (**Spot**, **Ponderada ao centro**, **Ponderada a zonas claras**, **Multi-campo**)
 - O método de medição definido é visualizado no cabeçalho da imagem do monitor no modo Live View; se o visor for utilizado no ecrã de estado.

Ao utilizar a medição pontual, o campo de medição pode ser deslocado:

- ▶ Tocar no local desejado sobre o monitor
- ou
- ▶ Pressionar o botão de seleção na direção desejada

Independentemente, se o Live View está ativo ou não, podem ser utilizados todos os métodos de medição da exposição. A medição da exposição é realizada em qualquer caso por meio do sensor de captação. As visualizações utilizadas para avaliar a exposição correta divergem, no entanto, entre telémetro e Live View (ver p. 109).





PONTUAL

É registado e avaliado apenas uma pequena área exibida no centro da imagem do monitor por um círculo. O campo de medição pode ser deslocado.

PONDERADA AO CENTRO

Este método considera todo o campo de imagem. No entanto, as partes do motivo capturadas no centro determinam o cálculo do valor de exposição muito mais do que as arestas.

MULTICAMPO

Este método de medição é baseado na aquisição de vários valores medidos. São calculados num algoritmo de acordo com a situação e resultam num valor de exposição que é ajustado à reprodução apropriada do motivo principal assumido.

PONDERADA A ZONAS CLARAS

Este método considera todo o campo de imagem. O valor de exposição é, no entanto, adaptado às partes do motivo com claridade acima da média. Deste modo, ela ajuda a evitar uma sobre-exposição das partes do motivo claras, sem as ter de medir diretamente. Este método de medição é especialmente adequado em motivos que estão claramente mais iluminados do que o resto da imagem (p. ex. pessoas a luz de projetores) ou com uma reflexão forte superior à média (p. ex. vestuário branco).

Multicampo	Ponderada a zonas claras
	
	
	

MODOS DE EXPOSIÇÃO

A câmera oferece dois modos de exposição: automatismo de prioridade às aberturas relativas ou definição manual. Consoante o motivo, a situação e a tendência individual é possível escolher entre as duas variantes.

SELECIONAR O MODO DE OPERAÇÃO

- ▶ Colocar a roda de ajuste dos tempos de exposição em **A** (automatismo de prioridade às aberturas relativas) ou selecionar o tempo de exposição desejado (definição manual = **M**)

AUTOMATISMO DE PRIORIDADE ÀS ABERTURAS RELATIVAS – A

O automatismo de prioridade às aberturas relativas controla automaticamente a exposição de acordo com o diafragma pré-selecionado manualmente. Por conseguinte, é particularmente adequado para captações em que a profundidade de campo é o elemento decisivo para moldar a imagem.

Com um valor do diafragma correspondentemente pequeno, pode reduzir o intervalo de profundidade de campo, por exemplo, para "expor" a face bem focada num retrato contra um fundo sem importância ou perturbador. Inversamente, pode aumentar a profundidade de campo com um valor do diafragma maior para manter tudo desde o primeiro plano até ao segundo plano em foco numa captação de paisagem.

- ▶ Selecionar modo de operação **A** (ver p. 107)
- ▶ Definir o valor do diafragma desejado
 - O tempo de exposição definido automaticamente é exibido.
- ▶ Acionar





Notas

- O tempo de exposição apurado é exibido em meios passos para uma melhor compreensão.
- Com tempos de exposição superiores a 2 s após o disparo, o tempo de exposição restante será contado em segundos de forma decrescente no visor. O tempo de exposição apurado realmente e controlado continuamente pode, no entanto, diferir do tempo de meio ponto indicado: se p. ex. antes do acionamento do disparador **16** (como valor mais próximo) aparecer na visualização, mas o tempo de exposição apurado for maior, a contagem decrescente pode ter início, após o acionamento do disparador, com **19**.
- Com condições de iluminação extremas, a medição da exposição pode determinar tempos de exposição com imputação de todos os parâmetros, que se encontrem fora da sua área de trabalho, i. e. valores de brilho, que exijam exposições mais curtas do que 1/4000 s ou mais longas do que 4 min. Nesses casos são utilizados os chamados tempos de exposição mínimos ou máximos e no visor estes valores piscam como aviso.

DEFINIÇÃO DE EXPOSIÇÃO MANUAL - M

A definição manual do tempo de exposição e do diafragma é recomendada:

- para alcançar um efeito de imagem especial, que só pode ser alcançado através de uma exposição muito específica
- para poder assegurar uma exposição absolutamente idêntica em várias captações com secções diferentes
- ▶ Definir o tempo de exposição e diafragma desejados
 - A roda de ajuste dos tempos de exposição tem de ter engatado num dos tempos de exposição gravados ou num dos valores intermédios ou tem de estar definido um tempo aleatório em **B**.
- ▶ Acionar

VISUALIZAÇÕES AUXILIARES DE EXPOSIÇÃO

VISUALIZAÇÃO NO VISOR

Se a área de medição do medidor de exposição não for alcançada com definição manual e luminâncias muito baixas, o LED triangular (▶) esquerdo pisca no visor como mensagem de aviso; com luminâncias muito altas respectivamente o direito (◀). Se não for possível uma exposição correta com os tempos de exposição disponíveis com automatismo de prioridade às aberturas relativas, a visualização de tempo de exposição pisca como aviso. A respectiva visualização pisca, se o tempo de exposição necessário não atingisse o tempo de exposição mais curto possível ou ultrapassasse o tempo de exposição mais longo possível. Visto que a medição da exposição é realizada com o diafragma de trabalho, este estado também pode ser causado pela utilização do diafragma na objetiva.

▶	Subexposição de no mínimo um ponto de diafragma
▶●	Subexposição de 1/2 ponto de diafragma
●	Exposição correta
●◀	Sobre-exposição de 1/2 ponto de diafragma
◀	Sobre-exposição de no mínimo um ponto de diafragma

VISUALIZAÇÃO NO MONITOR

As informações de exposição (valor ISO, tempo de exposição e balanço da exposição com escala de compensação da exposição) ajudam a determinar as definições necessárias para uma exposição correta.

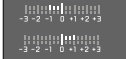
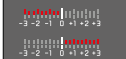
	Exposição correta
	Subexposição ou sobre-exposição pela quantidade indicada
	Subexposição ou sobre-exposição por mais de 3 EV (Exposure Value = valor de exposição)

Além disso, o modo Live View disponibiliza as seguintes funções auxiliares para a definição da exposição:

- Clipping (ver p. 87)
- Histograma (ver p. 89)
- Pré-visualização da exposição (ver p. 114)

EXPOSIÇÃO PROLONGADA (B)

A Leica M11 disponibiliza tempos de exposição até 60 min. Estes podem ser utilizados em diferentes variantes.

TEMPOS DE EXPOSIÇÃO FIXOS

Além disso, esta função pode ser utilizada para definir, de forma permanente, tempos de exposição mais longos do que 8 s.

- ▶ Regular a roda de ajuste dos tempos de exposição para **B**
- ▶ Chamar o ecrã de estado
- ▶ Tocar no campo operacional para a definição dos tempos de exposição

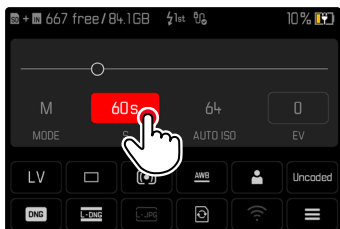

- O campo operacional ativo é destacado a vermelho.
- Em vez do balanço da exposição aparece uma faixa de definição. Um ponto marca a definição atual. Através do ponto é visualizada a definição atual.

- ▶ Tocar no sítio desejado da faixa de definição ou puxar o ponto para o sítio desejado

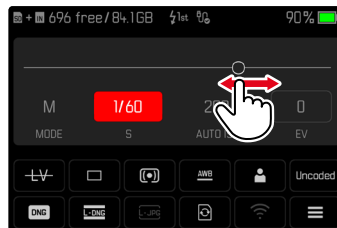

- ▶ Acionar

FUNÇÃO B

Com a definição **B**, o obturador permanece aberto durante o tempo, em que o disparador está pressionado (no máximo até 60 min; dependendo da definição ISO).



- ▶ Regular a roda de ajuste dos tempos de exposição para **B**
- ▶ Chamar o ecrã de estado
- ▶ Tocar no campo operacional para a definição dos tempos de exposição
- ▶ Definir **B** como tempo de exposição
- ▶ Acionar

FUNÇÃO T

Com esta definição, o obturador permanece aberto após o acionar até o disparador ser novamente pressionado (até um máximo de 60 min; dependendo da definição ISO).

Esta função também pode ser utilizada conjuntamente com o disparador automático (ver p. 120). O obturador permanece aberto até o disparador ser novamente tocado. Deste modo, podem ser quase completamente evitadas desfocagens event. ocorridas também em captações prolongadas, acionando o disparador.

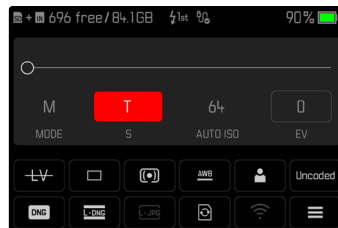

- ▶ Regular a roda de ajuste dos tempos de exposição para **B**
- ▶ Chamar o ecrã de estado
- ▶ Tocar no campo operacional para a definição dos tempos de exposição
- ▶ Definir **T** como tempo de exposição





Para realizar a captação

- ▶ Acionar
 - O obturador é aberto.
- ▶ Pressionar novamente o disparador
 - O obturador é fechado.

ou

- ▶ Selecionar **Disparador automático 2 s / Disparador automático 12 s**
- ▶ Acionar
 - O obturador abre-se após decorrido o tempo de espera selecionado.
- ▶ Tocar no disparador
 - O obturador é fechado.

TEMPOS DE EXPOSIÇÃO SELECIONÁVEIS

Os tempos de exposição máximos selecionáveis dependem da definição ISO atual.

Área ISO	Tempo de exposição máximo
ISO 64 - ISO 125	60 min
ISO 160 - ISO 250	30 min
ISO 320 - ISO 500	15 min
ISO 640 - ISO 1000	8 min
ISO 1250 - ISO 2000	4 min
ISO 2500 - ISO 4000	2 min
ISO 5000 - ISO 8000	60 s
ISO 10 000 - ISO 16 000	15 s
ISO 20 000 - ISO 32 000	8 s
ISO 40 000 - ISO 50 000	4 s

REDUÇÃO DO RUÍDO

Quando se utilizam sensibilidades mais elevadas, o ruído de imagem é particularmente perceptível em áreas pares, escuras. Com longos tempos de exposição, pode ocorrer um ruído de imagem muito forte. Para reduzir este fenómeno perturbador, a câmara tira automaticamente uma segunda captação "imagem negra" (contra o obturador fechado) após captações com tempos de exposição mais longos e valores ISO elevados. O ruído medido durante esta captação paralela é depois matematicamente "subtraído" do conjunto de dados da captação propriamente dita. Da mesma forma, em tais casos, aparece a nota **Redução do ruído em curso...** aliada a uma indicação de tempo correspondente. Esta duplicação do tempo de "exposição" deve ser tida em conta em exposições prolongadas. A câmara não deve ser desligada durante este tempo.

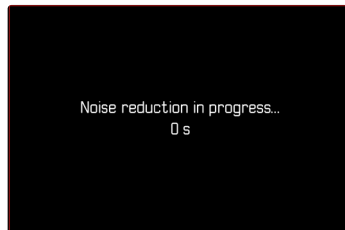

A redução do ruído é realizada sob as seguintes condições:

Área ISO	Tempo de exposição mais longo do que
ISO 64 - ISO 125	160 s
ISO 160 - ISO 250	80 s
ISO 320 - ISO 500	40 s
ISO 640 - ISO 1000	20 s
ISO 1250 - ISO 2000	10 s
ISO 2500 - ISO 4000	6 s
ISO 5000 - ISO 8000	3 s
ISO 10 000 - ISO 16 000	1,5 s
ISO 20 000 - ISO 32 000	0,8 s
ISO 40 000 - ISO 50 000	Permanente

A redução do ruído pode ser desativada opcionalmente (ver p. 76).



Notas

- O medidor de exposição permanece desligado em todos os casos; no entanto, após o disparo, a exibição numérica digital no visor conta o tempo de exposição decorrido em segundos para orientação.
- As câmeras M da Leica são câmeras extremamente compactas, que reúnem funções óticas e eletrônicas em espaço muito reduzido. Por este motivo, não é possível proteger o sensor a 100% contra a exposição à luz externa. Num ambiente escuro, isto não provoca quaisquer perturbações mesmo em exposições prolongadas de vários minutos. No entanto, quando a câmera é sujeita a uma iluminação direta adicional durante uma exposição prolongada, podem ocorrer manchas de luz no sensor, devido à incidência de luz, que distorcem a imagem. Isto acontece com frequência sobretudo nas exposições prolongadas através de um filtro ND com luz do dia. Num caso destes recomendamos que a câmera seja protegida contra a luz externa. De preferência, isto deve ser realizado através da utilização de um pano escuro sobre a câmera e o canhão da objetiva.

COMANDO DA EXPOSIÇÃO

PRÉ-VISUALIZAÇÃO DA EXPOSIÇÃO

Esta função permite uma avaliação do efeito de imagem, resultante da respetiva definição da exposição, antes da captação. Isto aplica-se desde que o brilho do motivo e a exposição definida não resultem em valores de brilho demasiado baixos ou demasiado altos.

Isto pode ser realizado de duas formas.

- Disparador meio pressionado

Enquanto o disparador é pressionado e mantido, o brilho da imagem do monitor mostra o efeito das definições de exposição selecionadas. Isto é exibido por meio de . Durante o restante tempo a visualização, no Live View, corresponde a uma definição da exposição ideal.

- Permanente

O brilho da imagem do monitor mostra sempre os efeitos das definições da exposição atualmente selecionadas. Isto é exibido por meio de .

- ▶ No menu principal, selecionar **Assistentes de captação**
- ▶ Selecionar **Pré-visualização da exposição**
- ▶ Selecionar a definição desejada (**Desligar**, **Disparador meio pressionado**, **Permanente**)

Nota

- Independentemente das definições descritas acima, o brilho da imagem do monitor pode diferir das da captação efetiva, consoante as condições de iluminação predominantes.

ARMAZENAMENTO DOS VALORES MEDIDOS

Muitas vezes partes importantes do motivo devem ser dispostas fora do centro da imagem por motivos decorativos, e ocasionalmente estas partes importantes do motivo são mais claras ou mais escuras do que a média. No entanto, a medição ponderada ao centro e a medição pontual cobrem essencialmente uma área no centro da imagem e são calibradas para um valor de cinzento médio.

Nesses casos, o armazenamento dos valores medidos permite medir o motivo principal e manter as respetivas definições até ser determinada a secção de imagem final.

- ▶ Apontar para a parte do motivo mais importante (com medição pontual com o campo de medição) ou, em alternativa, para outro pormenor em média claro
- ▶ Tocar no disparador
 - Segue-se a medição e o armazenamento.
 - Enquanto o ponto de pressão for mantido, aparece para confirmação um pequeno ponto vermelho no visor, em cima na linha numérica e a indicação de tempo deixa de mudar mesmo com luminosidade alterada.
- ▶ Enquanto ainda mantém pressionado o disparador, passe a câmara para a secção de imagem final
- ▶ Acionar

Notas

- Um armazenamento dos valores medidos juntamente com a medição multicampo não é aconselhável, uma vez que num caso desses não é possível um registo de uma única parte do motivo.
- Uma alteração do ajuste da abertura depois de um armazenamento dos valores medidos ter sido gravado não resulta num ajuste do tempo de exposição, ou seja, ele levaria à uma exposição incorreta.

COMPENSAÇÃO DA EXPOSIÇÃO

Os medidores de exposição são calibrados para um valor de cinzento médio que corresponde ao brilho de um motivo normal, ou seja, médio, fotográfico. Se o detalhe do motivo apropriado não atender a esses requisitos, pode ser realizada uma compensação da exposição apropriada.

Em particular para várias captações consecutivas, p. ex. se uma exposição mais curta ou mais extensa é deliberadamente desejada para uma série de captações por motivos específicos, a compensação da exposição é uma função muito útil: uma vez definida, ela permanece efetiva até que seja redefinida, ao contrário do armazenamento dos valores medidos.

Podem ser definidos valores de compensação da exposição no intervalo de ± 3 EV em etapas de $1/3$ EV (EV: Exposure Value = valor de exposição).

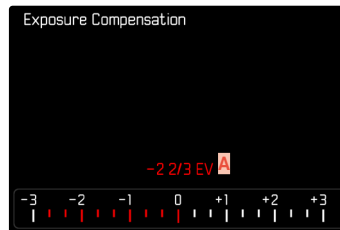

A Valor de correção definido (marcas em 0 = desligado)



Através do controlo da roda de polegar

- ▶ No menu principal, seleccionar **Definições individuais**
- ▶ Seleccionar **Atribuição da roda**
- ▶ Seleccionar **Compensação da exposição**

- ▶ Definir o valor desejado com a roda de polegar

Através do controlo do menu

- ▶ No menu principal, seleccionar **Compensação da exposição**
 - Uma escala aparece no monitor como um submenu.
- ▶ Definir o valor desejado na escala

Notas

- Para as correções definidas, independentemente de como foram originalmente introduzidas, é válido o seguinte: permanecem em vigor até serem reiniciadas manualmente para **0**, i. e. mesmo que a câmara tenha sido desligada e ligada de novo entretanto. Elas podem ser repostas tanto por meio do controlo do menu como também com a roda de polegar.
- No caso **A**, o valor de correção é indicado no visor, por exemplo **1.0-** (visualização temporária em vez de tempo de exposição). A seguir ao ativar a visualização, ele é exibido em forma de tempos de exposição alterados e do ponto inferior intermitente ou em forma de valor durante aprox. 0,5 s.
- A definição da compensação da exposição é indicada por uma marca na escala de compensação da exposição no rodapé.

MODOS DE CAPTAÇÃO

CAPTAÇÃO EM SÉRIE

Na configuração de fábrica, a câmara é configurada para captações individuais (**Individual**). Contudo, também podem ser criadas séries de captações, p. ex. para registar sequências de movimento em várias etapas.

- ▶ No menu principal, seleccionar **Modo de captação**
- ▶ Seleccionar a definição desejada (**Série - lento**, **Série - rápido**)

Após a definição, são realizadas captações em série, desde que o disparador seja pressionado até o fim (e o cartão de memória tenha capacidade suficiente).

Notas

- Recomenda-se desativar o modo de reprodução de pré-visualização (**Reprodução auto.**) ao utilizar esta função.
- A frequência de captação listada nos dados técnicos refere-se a uma definição Standard (**ISO 200**, JPG-Format **L-JPG**). Com outras definições ou consoante o conteúdo da imagem, a definição **Balanço de branco** e o cartão de memória utilizado etc., a frequência pode divergir disso.
- Independentemente do número de captações realizadas numa série, a última imagem da série será apresentada primeiro em ambos os modos de reprodução, ou a última imagem da série já armazenada no cartão durante um processo de armazenamento ainda em curso.
- Fotografias em série **Série - rápido** são realizadas com uma frequência de até 4,5 fps, desde que sejam utilizados tempos de exposição de 1/180 s e mais curtos.
- Captações em série não são possíveis com o flash. Se, no entanto, a função de flash estiver ativada, será realizada apenas uma captação.
- Captações em série não são possíveis em combinação com o disparador automático.
- A memória cache da câmara permite apenas um número limitado de captações consecutivas na frequência de captação selecionada. Se o limite de capacidade da memória cache for atingida, a frequência de captação é reduzida.

CAPTAÇÃO EM INTERVALOS

Com esta câmara, é possível captar automaticamente sequências de movimento durante um longo período de tempo sob a forma de captações em intervalos. Definir o número de captações, os intervalos entre as captações e a hora de início da série.

As definições de exposição e focagem não diferem das utilizadas para as captações normais, no entanto, deve-se ter em conta que as condições de iluminação podem mudar durante o processo.

DETERMINAR O NÚMERO DAS CAPTAÇÕES

- ▶ No menu principal, selecionar **Modo de captação**
- ▶ Selecionar **Captação em intervalos**
- ▶ Selecionar **Número de captações**
- ▶ Introduzir o valor desejado

DETERMINAR OS INTERVALOS ENTRE AS CAPTAÇÕES

- ▶ No menu principal, selecionar **Modo de captação**
- ▶ Selecionar **Captação em intervalos**
- ▶ Selecionar **Intervalo**
- ▶ Introduzir o valor desejado

DETERMINAR TEMPO DE ESPERA

- ▶ No menu principal, selecionar **Modo de captação**
- ▶ Selecionar **Captação em intervalos**
- ▶ Selecionar **Contagem decrescente**
- ▶ Introduzir o valor desejado



Para começar

- ▶ Pressionar o disparador
 - No canto superior direito da imagem, o tempo restante até a próxima captação é exibido, bem como o seu número.

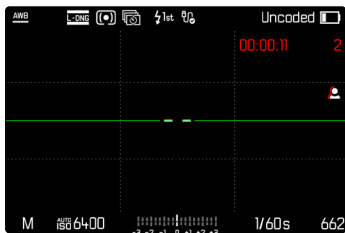

Para interromper uma série de captações em curso

- ▶ Pressionar o botão **PLAY**
 - Aparece um pequeno menu.

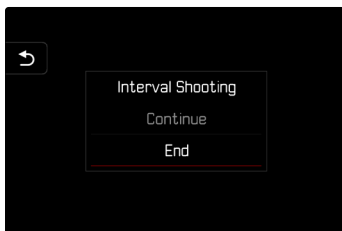

- ▶ Selecionar **Terminar**

Notas

- As captações em intervalos durante um longo período de tempo num local frio ou num local com temperatura e humidade elevadas podem causar disfunções.
- Uma captação em intervalos é interrompida ou cancelada nas seguintes situações:
 - quando a bateria está descarregada
 - quando a câmara é desligadaÉ portanto aconselhável assegurar que a bateria está suficientemente carregada.
- A função de intervalo permanece ativa mesmo após a conclusão de uma série, bem como após o desligamento e ligamento da câmara até ser selecionado outro tipo de captação (sequência de imagens).
- A função de intervalo não significa que a câmara é adequada como dispositivo de monitorização.
- Independentemente do número de captações realizadas numa série, a última imagem da série será apresentada primeiro em ambos os modos de reprodução, ou a última imagem da série já armazenada no cartão durante um processo de armazenamento ainda em curso.
- Precisamente com intervalos mais prolongados ou séries de captações recomenda-se a desativação do modo Live View.
- Durante a reprodução, as captações de uma série em intervalos são assinaladas com

VARIAÇÃO DA EXPOSIÇÃO

Muitos motivos atrativos são muito ricos em contraste e têm tanto áreas muito claras como muito escuras. Dependendo das proporções a que a exposição é definida, o efeito da imagem pode variar. Nesses casos, várias alternativas com exposição graduada e diferentes tempos de exposição podem ser criadas, utilizando o automatismo de prioridade às aberturas relativas com a variação da exposição automática. Posteriormente, pode-se selecionar a captação mais adequada para utilização posterior ou com o software de processamento de imagem apropriado para calcular uma captação com uma gama de contraste particularmente alta (HDR).

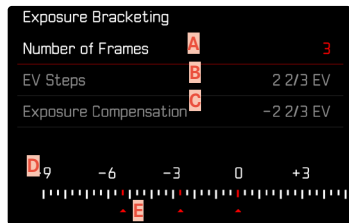

- A** Número das captações
- B** Diferença de exposição entre as captações
- C** Definição da compensação da exposição
- D** Escala de valores de luz
- E** Valores de exposição das captações assinalados a vermelho (Se uma compensação da exposição também estiver definida, a escala está deslocada pelo valor correspondente.)

O número de captações pode ser selecionado (3 ou 5 captações). A diferença de exposição entre as captações que pode ser definida **Passos EV** vai até 3 EV.

- ▶ No menu principal, selecionar **Modo de captação**
- ▶ Selecionar **Variação da exposição**
- ▶ No submenu em **Número de captações**, selecionar o número desejado de captações
- ▶ No submenu em **Passos EV**, selecionar a diferença da exposição desejada
- ▶ No submenu em **Compensação da exposição**, selecionar o valor de compensação da exposição desejado
 - Os valores de exposição marcados mudam de posição de acordo com as respetivas definições. No caso de uma compensação da exposição, a escala também se desloca.
 - O valor de compensação da exposição selecionado afetará toda a série de captações.
- ▶ Acionar

Notas

- Se for definida uma variação da exposição, isto é indicado no monitor por . Durante as captações, pode observar o efeito à medida que a imagem do monitor se torna mais escura ou mais clara.
- A sequência das captações: subexposição/exposição correta/sobre-exposição.
- Dependendo da combinação de tempo de exposição / diafragma disponível, a área de trabalho da variação da exposição automática pode ser restrita.
- Quando a sensibilidade ISO é controlada automaticamente, a sensibilidade determinada automaticamente pela câmera para a captação não corrigida, é utilizada para todas as outras captações de uma série, pelo que este valor ISO não é alterado durante uma série. Isso pode significar que o tempo de exposição mais longo especificado em **Limite de tempo de exposição** foi excedido.
- Dependendo do tempo de exposição de saída, a área de trabalho da variação da exposição automática pode ser restrita. Independentemente disto, o número especificado de captações é sempre realizado. Como resultado, várias captações de uma fila possuem a mesma exposição.
- A função permanece ativa, até que outra função seja selecionada no submenu **Modo de captação**. Se nenhuma outra função for selecionada, cada vez que o disparador é pressionado, é feita uma nova série de variação da exposição.

DISPARADOR AUTOMÁTICO

O disparador automático permite realizar captações com um atraso pré-selecionado. Nesses casos, recomenda-se que a câmera seja montada sobre um tripé.

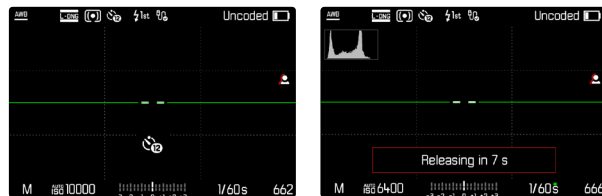

- ▶ No menu principal, selecionar **Modo de captação**
- ▶ Selecionar **Disparador automático 2 s / Disparador automático 12 s**
- ▶ Acionar
 - O monitor fará uma contagem decrescente do tempo restante até ao disparo. Na parte da frente da câmera, o LED do disparador automático intermitente indica o fim do tempo de espera. Nos primeiros 10 s pisca lentamente, nos últimos 2 s pisca rapidamente.
 - Um tempo de espera do disparador automático em curso pode ser interrompido em qualquer altura, pressionando o botão **MENU** ou reiniciado, tocando no disparador.

Notas

- No modo de disparador automático, a definição da exposição só é realizada imediatamente antes da captação.
- A função de disparador automático apenas pode ser utilizada nas captações de imagem única.
- A função permanece ativa, até que outra função seja selecionada no submenu **Modo de captação**.

MODOS DE CAPTAÇÃO ESPECIAIS

CORREÇÃO DA PERSPETIVA

Nesta função auxiliar é visualizada uma moldura auxiliar que mostra a secção de imagem esperada após uma correção da perspetiva das linhas verticais convergentes. Através da correção da perspetiva é atingida geralmente uma condução de linhas verticais mais reta e um horizonte direito, o que proporciona um efeito de imagem natural, principalmente, em fotografias de arquitetura.

A função "Correção da perspetiva" calcula a secção da imagem, bem como a distorção necessária com base nos ângulos de realinhamento reais da câmara, bem como na objetiva utilizada. Isto significa que para a correção, a orientação da câmara durante a fotografia (apurada através dos sensores internos da câmara) é determinante e não as linhas visíveis no motivo. Deste modo, a função diverge das correções da perspetiva automáticas no tratamento posterior, que normalmente são baseadas no conteúdo da imagem.

O modo de funcionamento depende do formato da fotografia utilizado (JPG ou DNG). Em fotografias com formato JPG, a correção é realizada diretamente na câmara e a imagem corrigida é guardada. Em fotografias com formato DNG, as respetivas informações são registadas nos metadados da imagem original. A correção é depois realizada automaticamente num programa como o Adobe Photoshop Lightroom® ou o Adobe Photoshop®*.

Configuração de fábrica: **Desligar**

Notas

- No caso de grandes ângulos de realinhamento, a distorção necessária para uma correção da perspetiva total seria demasiado extrema. Por esta razão, a função não é realizada automaticamente ou apenas parcialmente, se os ângulos forem demasiado grandes. Neste caso recomenda-se que as fotografias sejam realizadas em formato DNG e as correções desejadas sejam realizadas no tratamento posterior das mesmas.
- Para esta função, a distância focal da objetiva deve ser conhecida. Se utilizar objetivas M com codificação de 6 bits, esta é determinada automaticamente. Se utilizar outras objetivas, o tipo de objetiva tem de ser introduzido manualmente (**Deteção do tipo de objetiva**).
- Enquanto a função **Correção da perspetiva** está ativa, não é visualizado nenhum histograma por questões técnicas.
- As funções **Zoom digital** e **Correção da perspetiva** não podem ser ativadas simultaneamente. Ao selecionar uma função a outra é desativada automaticamente.



* Para mais informações, ver p. 123.



Esta função só pode ser utilizada no modo Live View.

- ▶ Event. ativar Live View
- ▶ No menu principal, selecionar **Correção da perspectiva**
- ▶ Selecionar **Ligar**

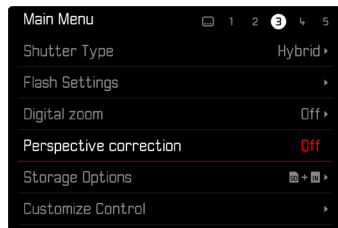

CORREÇÃO DA PERSPECTIVA ATIVADA



PERSPECTIVA RECONHECIDA NO MODO LIVE VIEW



PERSPECTIVA CORRIGIDA NO MODO DE REPRODUÇÃO





FOTOGRAFIAS EM FORMATO JPG

Em fotografias com formato JPG, a correção é realizada diretamente na câmera e apenas a imagem corrigida é guardada. Os conteúdos de imagem, que se encontram fora da moldura, são perdidos no processo.

FOTOGRAFIAS EM FORMATO DNG

Em fotografias com formato DNG, é sempre guardada a imagem total do sensor sem alterações. As informações apuradas pela correção da perspetiva são registadas nos metadados da fotografia. A correção é realizada depois posteriormente com o respetivo software como o Adobe Photoshop Lightroom® ou o Adobe Photoshop®. No modo de reprodução da câmera é visualizada uma versão (de pré-visualização) corrigida da fotografia (Thumbnail). Isto também se aplica à reprodução automática após a realização da fotografia.

Ao abrir o ficheiro com o Adobe Photoshop Lightroom® ou o Adobe Photoshop® aparece, pelo contrário, normalmente a fotografia original. Consoante a predefinição do programa pode ser visualizada a imagem corrigida de acordo com a moldura auxiliar diretamente ao abrir.

CORREÇÃO DA PERSPETIVA NO ADOBE LIGHTROOM® E NO ADOBE PHOTOSHOP®

Para fotografias em formato DNG, a correção da perspetiva pode ser realizada no âmbito do tratamento posterior, p. ex. no Adobe Photoshop Lightroom® ou no Adobe Photoshop®. Poderá obter informações pormenorizadas sobre o tema na Ajuda online do Adobe.

ADOBE LIGHTROOM®:

<https://helpx.adobe.com/pt/lightroom-classic/help/guided-upright-perspective-correction.html>

ADOBE PHOTOSHOP®:

<https://helpx.adobe.com/pt/photoshop/using/perspective-warp.html>

APLICAR CORREÇÃO E EXIBIR LINHAS AUXILIARES

Para utilizar a especificação de correção da câmera e exibir as linhas auxiliares, é necessário selecionar a função "Linhas auxiliares" em "Geometria" > "Upright".

Se como definição standard RAW estiver selecionado "Definições da câmera", a correção é aplicada automaticamente ao abrir.

Em qualquer caso, a correção pode ser desativada em "Upright".

<https://helpx.adobe.com/pt/photoshop/kb/acr-raw-defaults.html>

- ▶ Como definição standard RAW, selecionar "Definições da câmera"



FOTOGRAFIA COM FLASH

A câmera determina a potência de flash necessária, disparando um ou mais flashes de medição antes da captação efetiva. Imediatamente a seguir, durante a exposição, é disparado o flash principal. Todos os fatores que influenciam a exposição (p. ex. filtros, ajuste da abertura, distância ao motivo principal, tetos refletores, etc.) são automaticamente tidos em conta.

UNIDADES DE FLASH UTILIZADAS

Toda a gama de funções descritas neste manual de instruções, incluindo a medição de flash TTL, só está disponível com unidades de flash do sistema Leica, tais como o SF 40. Outras unidades de flash, que possuem apenas um contacto central positivo, podem ser disparadas com segurança por meio da Leica M11, mas não controladas. Se forem utilizadas outras unidades de flash, não se pode garantir o funcionamento correto.

Nota

- Se forem utilizadas unidades de flash, que não estejam adaptadas especialmente à câmera e, por isso, não mudem automaticamente o balanço de branco da câmera, deve ser utilizada a definição flash \neq WB.

Importante

- No pior dos casos, a utilização de unidades de flash incompatíveis com a Leica M11 pode causar danos irreparáveis na câmera e/ou unidade de flash.

Notas

- A unidade de flash deve estar operacional, caso contrário, isto pode provocar exposições incorretas e mensagens de erro da câmera.
- As unidades flash de estúdio podem ter um tempo de flash muito longo. Por conseguinte, pode ser aconselhável na sua utilização selecionar um tempo de exposição mais longo do que 1/180 s. O mesmo se aplica aos flashes controlados por rádio para "flashes desencadeados", uma vez que podem causar um atraso temporal devido à sua radiotransmissão.
- Captações contínuas e a variação da exposição automática não são possíveis com flash.
- Para evitar captações tremidas causadas por tempos de exposição longos, utilizar um tripé. Em alternativa, pode ser selecionada uma sensibilidade mais elevada.

COLOCAR AS UNIDADES DE FLASH

- ▶ Desligar a câmera e unidade de flash
- ▶ Deslocar o pé da unidade flash completamente para dentro da sapata para flash e, se existente, fixá-lo com a porca de aperto para evitar a queda acidental
 - Isto é importante, porque as mudanças de posição na sapata para acessórios podem interromper os contactos necessários e causar disfunções.

RETIRAR AS UNIDADES DE FLASH

- ▶ Desligar a câmera e unidade de flash
- ▶ Event. soltar a fixação
- ▶ Retirar as unidades de flash

Nota

- Assegure-se de que a cobertura da sapata para acessórios está sempre colocada, quando não está a ser utilizado nenhum acessório (p. ex. unidade de flash).

MEDIÇÃO DA EXPOSIÇÃO DO FLASH (MEDIÇÃO TTL)

O modo de flash totalmente automático controlado pela câmera está disponível para esta câmera com as unidades de flash compatíveis com o sistema (ver p. 124) e em ambos os modos de exposição, automatismo de prioridade às aberturas relativas e definição manual.

Além disso, a câmera com automatismo de prioridade às aberturas relativas e definição manual permite a utilização de outras técnicas interessantes de flash, tais como a sincronização do flash e flash com tempos de exposição mais longos do que o tempo de sincronização máximo.

A câmera também transmite a sensibilidade definida para a unidade de flash. Se a unidade de flash tiver visualizações desse tipo e o diafragma selecionado na objetiva for também introduzido manualmente na unidade de flash, ela pode definir automaticamente a sua indicação de alcance em conformidade. Com unidades de flash de acordo com o sistema, a definição de sensibilidade ISO não pode ser influenciada pela unidade de flash, porque já é transmitida pela câmera.





DEFINIÇÃO NA UNIDADE DE FLASH

Modo de operação	
TTL	Comando automático através da câmera
A	SF 40, SF 60: Comando automático através da câmera, sem compensação da exposição do flash SF 58, SF 64: Controlo através da unidade de flash com o apoio de um sensor de exposição incorporado
M	A exposição do flash deve ser ajustada aos valores de diafragma e distância especificados pela câmera através da definição de um nível de potência adequado.

Notas

- Para o comando automático pela câmera, a unidade de flash deve ser definida para o modo de operação **TTL**.
- Na definição em **A**, os motivos que são mais claros ou mais escuros do que a média podem não ser expostos de forma ideal.
- Para obter mais detalhes sobre o modo do flash com outras unidades de flash não concebidas especificamente para esta câmera e os diferentes modos de operação das unidades de flash, consulte o respetivo manual de instruções.

HSS (HIGH SPEED SYNC.)

Ativação automática do flash com tempos de exposição curtos

O modo de flash HSS totalmente automático e controlado pela câmera está disponível na Leica M11 com unidades de flash compatíveis com o sistema (ver p. 124), com todas os tempos de exposição e em todos os modos de exposição da câmera. Ele é ativado automaticamente pela câmera quando o tempo de exposição selecionado ou calculado é mais rápido do que o tempo de sincronização 1/180 s.



CONTROLO DE FLASH

As definições e funções descritas nas secções seguintes aplicam-se apenas às disponíveis com esta câmara e unidades de flash compatíveis com o sistema.

MOMENTO DA SINCRONIZAÇÃO

A exposição das captações com flash são feitas com duas fontes de luz:

- a luz existente do ambiente
- a luz de flash adicional

As partes do motivo que são iluminadas exclusivamente ou predominantemente pela luz do flash são quase sempre nitidamente reproduzidas devido ao impulso de luz extremamente curto quando a focagem é corretamente definida. Por outro lado, todas as outras partes do motivo na mesma imagem, que são suficientemente iluminadas pela luz disponível ou são elas próprias iluminadas, são visualizadas com uma focagem diferente. Se estas partes do motivo são reproduzidas de forma acentuada ou "desfocada", bem como o grau de "desfocagem", é determinado por dois fatores interdependentes:

- a duração dos tempos de exposição
- a velocidade de movimento das partes do motivo ou da câmara durante a captação

Quanto mais longo for o tempo de exposição ou mais rápido for o movimento, mais claramente os dois campos sobrepostos podem diferir.

O momento convencional da ativação do flash está no início da exposição (**Início de exposição**). Isto pode levar a contradições aparentes, tais como a imagem de um veículo a ser ultrapassada pelos seus próprios rastros de luz. Esta câmara permite alternativamente a sincronização até ao fim da exposição (**Fim de exposição**). Neste caso, a imagem nítida indica o fim do movimento detetado. Esta técnica de flash dá uma impressão mais natural do movimento e da dinâmica na fotografia.

A função está disponível com todas as definições da câmara e da unidade de flash.

Configuração de fábrica: **Início de exposição**

- ▶ No menu principal, selecionar **Definições Flash**
- ▶ Selecionar **Momento da ativação Flash**
- ▶ Selecionar a definição desejada (**Início de exposição**, **Fim de exposição**)
 - O momento da sincronização definido é visualizado no cabeçalho.

Notas

- Não utilizar cabos de sincronização com comprimento superior a 3 m.
- Quando se usa flash com tempos de exposição mais curtos, há pouca ou nenhuma diferença entre os dois pontos de ativação do flash.

ALCANCE DO FLASH

O alcance do flash utilizável depende dos valores de diafragma e sensibilidade definidos manualmente ou controlados pela câmara. Para uma iluminação suficiente pelo flash, é essencial que o motivo principal esteja dentro do respetivo alcance do flash. Numa definição fixa para o tempo de exposição mais curto possível para o modo de flash (tempo de sincronização), isto provoca, em muitas situações, uma subexposição desnecessária de todas as partes do motivo que não são corretamente iluminadas pelo flash.

Esta câmara permite-lhe ajustar o tempo de exposição utilizado no modo de flash em combinação com o automatismo de prioridade às aberturas relativas para se adaptar às condições do motivo ou às suas próprias ideias para a composição da imagem.

Configuração de fábrica: 1/f s

- ▶ No menu principal, selecionar **Definições Flash**
- ▶ Selecionar **Limite de temp. expos. (Flash)**
- ▶ Selecionar o valor desejado
(1/(4f) s, 1/(2f) s, 1/f s, 1/250 s, 1/125 s, 1/60 s, 1/30 s, 1/15 s, 1/8 s, 1/4 s, 1/2 s)

Nota

- O ponto de menu **Limite de temp. expos. (Flash)** no submenu **Definições Flash** é idêntico ao ponto de menu com o mesmo nome no submenu **Definições ISO auto.** Uma definição num ponto tem um efeito correspondente também noutro.

COMPENSAÇÃO DA EXPOSIÇÃO DO FLASH

Esta função permite reduzir ou aumentar seletivamente a exposição ao flash, independentemente da exposição à luz disponível, p. ex., para iluminar o rosto de uma pessoa em primeiro plano numa captação noturna ao ar livre, mantendo ao mesmo tempo o ambiente de iluminação.

Configuração de fábrica: 0 EV

- ▶ No menu principal, selecionar **Definições Flash**
- ▶ Selecionar **Compens. exposição Flash**
 - O submenu mostra uma escala com uma marca de definição assinalada a vermelho. Está no valor 0, isto corresponde à função desligada.
- ▶ Definir o valor desejado na escala
 - O valor definido é exibido por cima da escala.

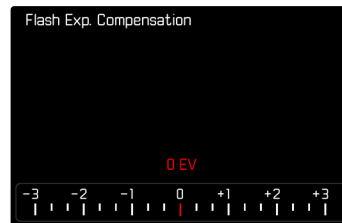

Notas

- Para as correções definidas, independentemente de como foram originalmente introduzidas, é válido o seguinte: permanecem em vigor até serem reiniciadas manualmente para **0**, i. e. mesmo que a câmera tenha sido desligada e ligada de novo entretanto.
- O ponto de menu **Compens. exposição Flash** destina-se exclusivamente à utilização com unidades de flash, nas quais a correção **não** pode ser definida pelo utilizador (p. ex. Leica SF 26).
- **Compens. exposição Flash** não está disponível, quando são utilizados unidades de flash com função de correção própria (como a Leica SF 58 ou a Leica SF 60). Um valor de correção já introduzido na câmera não tem efeito neste caso.
- Uma iluminação com flash mais clara, selecionada com uma correção Mais requer uma potência de flash superior. Portanto, a compensação da exposição do flash afeta o alcance do flash em maior ou menor grau: uma compensação Mais reduz-o, uma correção Menos aumenta-o.
- Uma compensação da exposição definida na câmera apenas influencia a medição da luz disponível. Se no modo de flash for desejada simultaneamente uma correção da medição do flash TTL, esta deve ser definida então adicionalmente na unidade de flash.

FOTOGRAFAR COM FLASH

- ▶ Ligar as unidades de flash
- ▶ Definir o modo de operação apropriado para o controlo do número guia (p. ex. TTL ou GNC = Guide Number Control) na unidade de flash
- ▶ Ligar a câmera
- ▶ Definir o modo de exposição desejado ou o tempo de exposição e/ou o diafragma
 - É importante observar a velocidade de sincronização do flash mais curta, pois este é o fator decisivo para determinar se é disparado um flash de captação "normal" ou um flash HSS.
- ▶ Tocar levemente no disparador antes de cada captação com flash para ligar a medição da exposição
 - Se isto falhar devido a uma compressão total ou demasiado rápida do disparador de uma só vez, a unidade de flash pode não disparar.

Nota

- Ao fotografar com flash, recomenda-se a seleção de outro método de medição da exposição sem ser o **Spot**.





INDICADORES DE CONTROLO DA EXPOSIÇÃO FLASH NO VISOR

(com unidades de flash compatíveis com o sistema)

No visor da Leica M11, o símbolo do flash fornece uma resposta e exibe várias condições de funcionamento.

⚡ não aparece (apesar da unidade de flash estar ligada e pronta para funcionar)	<ul style="list-style-type: none">• O flash não pode descarregar• Deve ser configurado um modo de operação correto na unidade de flash ou deve ser ligada uma unidade de flash compatível com HSS
⚡ pisca lentamente antes da fotografia (2 Hz)	<ul style="list-style-type: none">• A unidade de flash ainda não está pronta a funcionar
⚡ está iluminada antes da fotografia	<ul style="list-style-type: none">• A unidade de flash está pronta a funcionar
⚡ está iluminada continuamente ininterruptamente depois de o acionar*	<ul style="list-style-type: none">• A prontidão do flash continua a existir
⚡ pisca rapidamente depois de o acionar* (4 Hz)*	<ul style="list-style-type: none">• Fotografia com flash de sucesso• Contudo, a prontidão do flash ainda não foi restaurada
⚡ apaga-se depois de o acionar*	<ul style="list-style-type: none">• A potência de flash não foi suficiente

*apenas com o modo de flash TTL



MODO DE REPRODUÇÃO

Existem duas funções de reprodução independentes:

- visualização breve diretamente após a captação (**Reprodução auto.**)
- modo de reprodução normal para visualização e gestão ilimitada de captações armazenadas

Notas

- As captações não são automaticamente rodadas no modo de reprodução para utilizar sempre toda a área do monitor para exibição.
- Os ficheiros que não foram gravados com esta câmara não podem ser reproduzidos com esta câmara.
- Em alguns casos, a imagem do monitor não possui a qualidade habitual ou o monitor pode permanecer preto e exibir apenas o nome do ficheiro.
- Pode passar do modo de reprodução para o modo de captação em qualquer altura, tocando no disparador.

ELEMENTOS DE OPERAÇÃO NO MODO DE REPRODUÇÃO

ELEMENTOS DE OPERAÇÃO NA CÂMERA

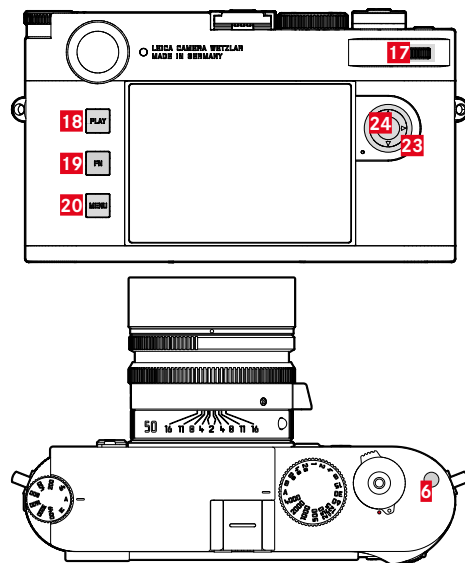

- | | |
|---|-----------------------------|
| 6 Botão de função | 20 Botão MENU |
| 17 Roda de polegar (rodar ou pressionar) | 23 Botão de seleção |
| 18 Botão PLAY | 24 Botão central |
| 19 Botão FN | |

ACESSO DIRETO NO MODO DE REPRODUÇÃO

No modo de reprodução podem ser atribuídas ao botão **FN** diferentes funções de menu.

Configuração de fábrica: **Apagar individualmente**

- ▶ Pressionar o botão **FN** por um longo tempo
 - Aparece uma lista com funções do menu de reprodução.



- ▶ Selecionar a função desejada
 - A função é atribuída ao botão **FN**.

As descrições nas secções seguintes são baseadas na configuração de fábrica.

Nota

- A função atribuída não está disponível, se o botão **FN** controlar um elemento de operação no monitor (p. ex. no ecrã de apagamento).

ELEMENTOS DE OPERAÇÃO NO MONITOR

Os elementos de operação no monitor podem normalmente ser operados intuitivamente através de controlo Touch. No entanto, também podem frequentemente ser selecionados ao pressionar um dos três botões à esquerda do monitor. Quando aparecem no cabeçalho, um símbolo ao lado do elemento de operação indica o botão correspondente. Quando aparecem na borda do monitor, são posicionados diretamente ao lado do botão.

Por exemplo, o símbolo de retorno pode ser selecionado de duas formas:

- Tocar diretamente no símbolo de retorno
- Pressionar o botão correspondente (botão superior = botão **PLAY**)



- A** Elemento de operação "retorno"
- B** Elemento de operação "apagar"
- C** Exibição do botão correspondente



INICIAR/TERMINAR O MODO DE REPRODUÇÃO

- ▶ Pressionar o botão **PLAY**
 - O monitor exibe a imagem mais recentemente captada.
 - Se não houver um ficheiro de imagem no cartão de memória inserido, a mensagem **Não existe imagem válida para visualização** aparece.
 - Dependendo da visualização atual, o botão **PLAY** tem diferentes funções:

Situação inicial	Depois de pressionar o botão PLAY
Reprodução em ecrã inteiro de uma captação	Modo de captação
Reprodução de uma secção ampliada/de várias captações mais pequenas	Reprodução da captação em ecrã total

SELECIONAR/PERCORRER CAPTAÇÕES

As captações estão dispostas numa fila horizontal imaginária. Se uma extremidade da série de captações for alcançada durante o deslizar, a exibição salta para a outra extremidade. Desta forma, todas as captações podem ser alcançadas em ambas as direções.

Através do controlo Touch

- ▶ Deslizar para a esquerda/para a direita

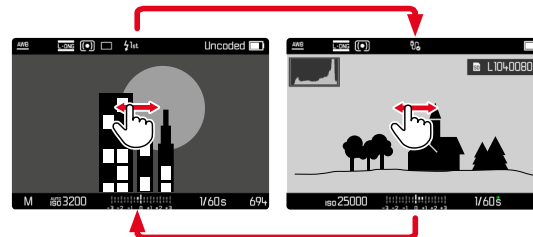

Através do controlo por botões

- ▶ Pressionar o botão de seleção à esquerda/direita

Notas

- Ao percorrer, só são consideradas as captações de um único local de armazenamento.
- As captações armazenadas no cartão SD e na memória interna nunca aparecem juntas na mesma exibição.
- Pontos de menu como **Apagar todos** ou **Remover todos** ★ só se aplicam por princípio aos ficheiros que se encontram no atual local de armazenamento selecionado.

LOCAIS DE ARMAZENAMENTO

A Leica M11 dispõe de dois locais de armazenamento separados. Ao chamar o modo de reprodução é exibida sempre a imagem captada por último. Disso depende também o local de armazenamento indicado primeiro.

Ao percorrer as captações bem como a exibição de visão geral estão disponíveis primeiro as captações armazenadas no mesmo local de armazenamento.

Para mudar o local de armazenamento indicado

- ▶ Reduzir a exibição ao máximo (ver p. 138)
 - A exibição para seleção dos locais de armazenamento aparece.
 - O local de armazenamento selecionado atual aparece preenchido a cor.

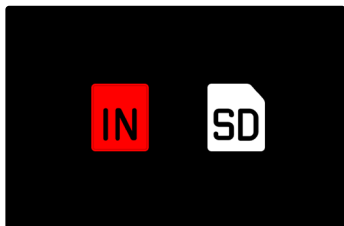

- ▶ Pressionar o botão de seleção à esquerda/direita
 - O novo local de armazenamento selecionado aparece delimitado a cor.
- ▶ Pressionar o botão central
- ▶ Voltar a aumentar a exibição

VISUALIZAR INFORMAÇÃO EM MODO DE REPRODUÇÃO

Para uma visualização sem perturbações, as imagens são exibidas na configuração de fábrica sem a informação em cabeçalhos e rodapés.



As visualizações ajustadas podem ser chamadas em qualquer altura. Se **Histograma** e **Clipping** forem ativados, estas visualizações também aparecerão. As funções auxiliares **Focus Peaking**, **Linhas de grelha** e **Nível de água** não são visualizadas no modo de reprodução.

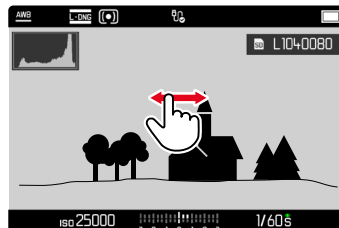



Através do controlo Touch

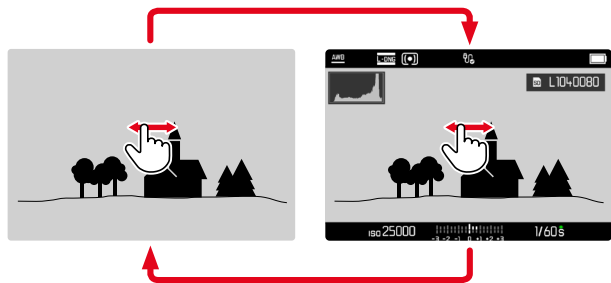

- ▶ Tocar num ponto qualquer do monitor

Através do controlo por botões

- ▶ Pressionar o botão central

Nota

- O histograma e as visualizações de clipping referem-se sempre à secção da captação apresentada no momento.

AMPLIAÇÃO DO RECORTE

Para uma avaliação mais precisa, uma secção livremente seleccionada de uma captação pode ser ampliada. A ampliação é feita com a roda de polegar em quatro etapas, com controlo Touch infinitamente variável.

Através do controlo Touch

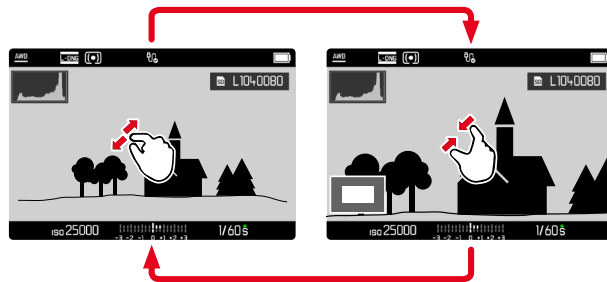

- ▶ Contrair/expandir
 - A captação é reduzida/alargada na posição correspondente.

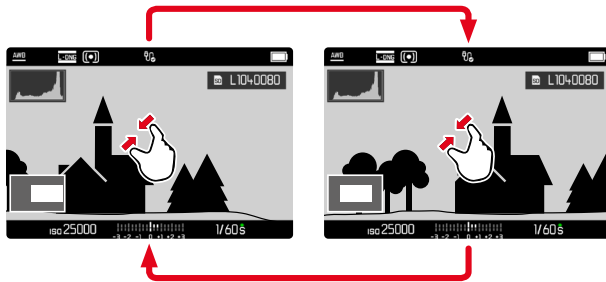

- ▶ Deslizar para deslocar aleatoriamente a posição da secção na imagem ampliada
 - O retângulo dentro da moldura no canto inferior esquerdo mostra a ampliação atual e a posição da secção exposta.

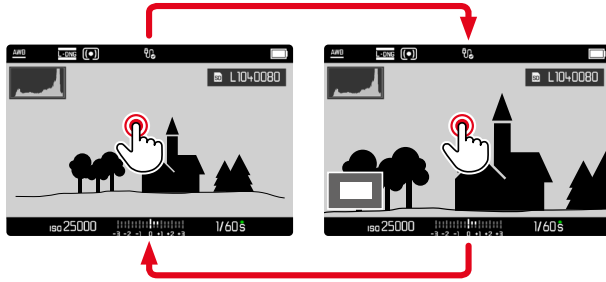

- ▶ Tocar duplamente
 - Alterna entre ampliação máxima no ponto tocado e a visualização total normal.

Através do controlo por botões

- ▶ Rodar a roda de polegar (para a direita: aumentar a ampliação, para a esquerda: diminuir a ampliação)
- ou
- ▶ Pressionar a roda de polegar
 - Alterna entre ampliação máxima no ponto tocado e a visualização total normal.
- ▶ Utilizar o botão de seleção para mover a posição da secção como desejado quando a imagem é ampliada
 - O retângulo dentro da moldura no canto inferior esquerdo mostra a ampliação atual e a posição da secção exposta.

Mesmo numa imagem ampliada, é possível mudar para outra captura, que é depois mostrada logo na mesma ampliação.

- ▶ Manter pressionado o botão **PLAY** e pressionar o botão de seleção à esquerda/direita
- ou
- ▶ Manter pressionado o botão **PLAY** e gire a roda de polegar

Nota

- Poderá não ser possível ampliar as capturas realizadas com outros tipos de câmeras.



EXIBIR VÁRIAS CAPTAÇÕES EM SIMULTÂNEO

Para uma melhor visão geral ou para poder encontrar mais facilmente a captação desejada, é possível exibir várias captações em escala reduzida ao mesmo tempo numa visualização geral. Estão disponíveis visualizações gerais com 12 e 30 captações.

APRESENTAÇÃO GERAL

Através do controlo Touch

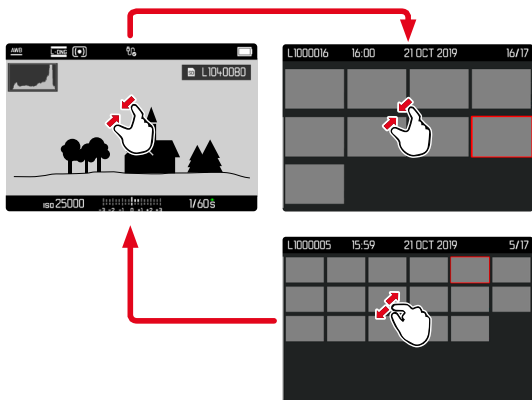

- ▶ Contrair
 - A exibição muda para mostrar 12, depois 30 captações.

Para ir para mais captações

- ▶ Deslizar para cima/para baixo

Através do controlo por botões

- ▶ Girar a roda de polegar para a esquerda
 - 12 captações são exibidas simultaneamente. Ao voltar a rodar, é possível observar 30 captações ao mesmo tempo.

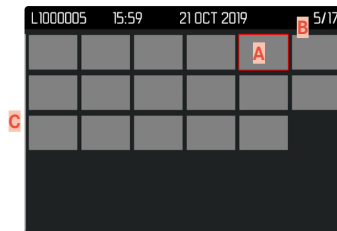
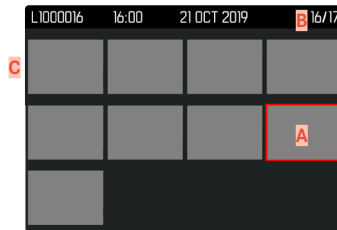

- A** Captação atualmente selecionada
- B** Número da captação atualmente selecionada
- C** Barra de deslocamento

A captação atualmente selecionada é marcada pela moldura vermelha e pode ser selecionada para visualização.

Para navegar entre as captações

- ▶ Pressionar o botão de seleção na direção desejada

Para voltar para a visualização de ecrã total

Através do controlo Touch

- ▶ Expandir

ou

- ▶ Tocar na captação desejada

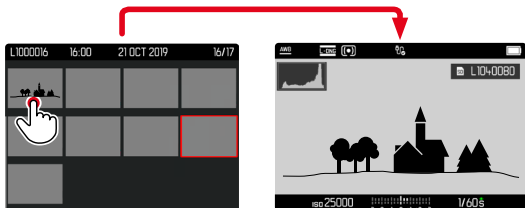

Através do controlo por botões

- ▶ Rodar a roda de polegar para a direita

ou

- ▶ Pressionar o botão **PLAY** / o botão central

MARCAR/AVALIAR CAPTAÇÕES

As captações podem ser marcadas como favoritas para uma recuperação mais rápida ou para facilitar o apagamento posterior de múltiplas captações.

Notas

- Também com o menu de reprodução aberto podem ser selecionadas outras captações.
- O menu de reprodução pode ser cancelado em qualquer altura com o botão **MENU**.

MARCAR CAPTAÇÕES INDIVIDUAIS

- ▶ Pressionar botão de função **f**
 - A captação é marcada por meio de **★**.

ou

- ▶ Pressionar o botão **MENU**
- ▶ Selecionar **Adicionar ★**
 - A captação é marcada por meio de **★**.

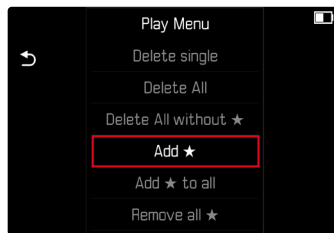

Quando visto em tamanho normal, o símbolo aparece à direita na imagem, na visualização geral no canto superior esquerdo das captações reduzidas.



ANULAR MARCAÇÕES INDIVIDUAIS

- ▶ Pressionar botão de função **6**
 - A marcação ★ desaparece.

ou

- ▶ Pressionar o botão **MENU**
- ▶ Selecionar **Remove ★**

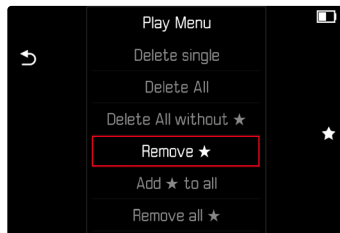

MARCAR TODAS AS CAPTAÇÕES

- ▶ Pressionar o botão **MENU**
- ▶ Selecionar **Adicionar ★ a todos**



- Aparece a consulta.
- ▶ Selecionar **Sim**
 - O LED pisca durante o processo.

ANULAR TODAS AS MARCAÇÕES

- ▶ Pressionar o botão **MENU**
- ▶ Selecionar **Remover todos ★**

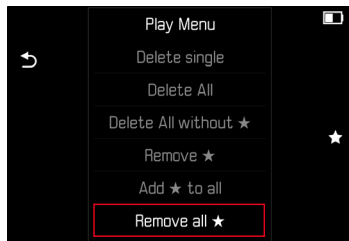

- Aparece a consulta.
- ▶ Selecionar **Sim**
- O LED pisca durante o processo.

APAGAR CAPTAÇÕES

Há várias maneiras de apagar captações:

- apagar captações individuais
- apagar multi captações
- apagar todas as captações não marcadas/não avaliadas
- apagar todas as captações

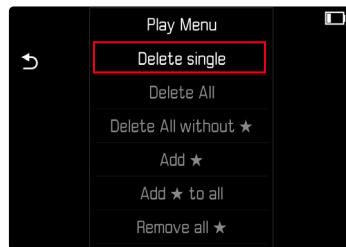

Importante

- Depois de apagadas, as captações não podem ser recuperadas.

Notas

- Também com o menu de reprodução aberto podem ser selecionadas outras captações.
- O menu de reprodução pode ser cancelado em qualquer altura com o botão **MENU**.



APAGAR CAPTAÇÕES INDIVIDUAIS

- ▶ Pressionar o botão **MENU**
- ▶ Selecionar no menu de reprodução **Apagar individualmente**
 - O ecrã de apagamento aparece.



- ▶ Selecionar o símbolo de apagamento  (tocar diretamente no símbolo ou pressionar o botão **FN**)
 - O LED pisca durante o processo de apagamento. Isto pode demorar algum tempo.
 - A seguir aparece a próxima captação. Se não houver outra captação armazenada no cartão, a mensagem **Não existe imagem válida para visualização.** aparece.

Para cancelar o apagamento e voltar ao modo de reprodução normal

- ▶ Selecionar o símbolo de retorno  (tocar diretamente no símbolo ou pressionar o botão **PLAY**)

Notas

- Mesmo quando o ecrã de apagamento está ativo, as funções "Per correr" e "Ampliar" estão sempre disponíveis.

APAGAR MULTI CAPTAÇÕES

Numa síntese de apagamento com doze captações em escala reduzida, várias capta podem ser seleccionadas e depois apagadas de uma só vez. Pode ser alcançado de duas maneiras.

- ▶ Girar a roda de polegar para a esquerda
 - Aparece a visualização geral.
- ▶ Pressionar o botão **MENU**
- ▶ Selecionar no menu de reprodução **Apagar vários**
 - Aparece a síntese de apagamento.

ou

- ▶ Pressionar o botão **MENU**
- ▶ Selecionar no menu de reprodução **Apagar individualmente**
 - O ecrã de apagamento aparece.
- ▶ Girar a roda de polegar para a esquerda
 - Aparece a síntese de apagamento.



Qualquer número de captações pode ser selecionado neste ecrã.

Para selecionar as captações para eliminação

- ▶ Selecionar a captação desejada
- ▶ Pressionar o botão central

ou

- ▶ Tocar na captação desejada
 - As captações selecionadas para apagar são marcadas com um símbolo vermelho de apagamento ☒.

Para eleminar as captações desejadas

- ▶ Selecionar o símbolo de apagamento ☒ (tocar diretamente no símbolo ou pressionar o botão **FN**)
 - A consulta **Pretende realmente apagar TODOS os ficheiros selecionados?** aparece.
- ▶ Selecionar **Sim**

Para cancelar o apagamento e voltar ao modo de reprodução normal

- ▶ Selecionar o símbolo de retorno ↶ (tocar diretamente no símbolo ou pressionar o botão **PLAY**)

APAGAR TODAS AS CAPTAÇÕES

- ▶ Pressionar o botão **MENU**
- ▶ Selecionar no menu de reprodução **Apagar todos**

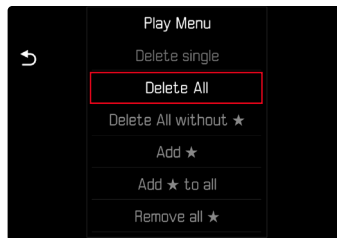

- Aparece a consulta.
- ▶ Selecionar **Sim**

Nota

- Após o apagamento bem sucedido, aparece a seguinte mensagem **Não existe imagem válida para visualização**. Se a operação de apagamento não foi bem sucedida, a captação original é novamente exibida. Ao apagar várias ou todas as captações, pode aparecer temporariamente um ecrã de informação devido ao tempo necessário para processar os dados.

APAGAR CAPTAÇÕES NÃO AVALIADAS

- ▶ Pressionar o botão **MENU**
- ▶ Selecionar no menu de reprodução **Apagar todos sem ★**

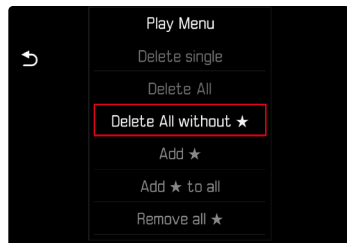

- Aparece a consulta.
- ▶ Selecionar **Sim**
- O LED pisca durante o apagamento. Isto pode demorar algum tempo. A seguir aparecerá a próxima captação marcada. Se não houver outra captação armazenada no cartão, a mensagem **Não existe imagem válida para visualização** aparece.

PRÉ-VISUALIZAÇÃO DA ÚLTIMA CAPTAÇÃO

As captações fotográficas podem ser automaticamente exibidas imediatamente após a captação, por exemplo, para verificar o sucesso da captação de forma rápida e fácil. A duração da visualização automática pode ser definida.

- ▶ No menu principal, selecionar **Reprodução auto.**
- ▶ Selecionar a função ou duração desejada no submenu (**Desligar**, **1 s**, **3 s**, **5 s**, **Permanente**, **Disparador pressionado**)

Permanente: a última captação é exibida até que o a reprodução automática seja iniciada, pressionando o botão **PLAY** ou tocando no disparador.

Disparador pressionado: a última captação é exibida enquanto o disparador é mantido pressionado.

Notas

- Durante o tempo da pré-visualização, diferentes elementos de operação mudam para o modo de reprodução normal e desempenham ali a sua função. A câmera permanecerá em modo de reprodução até que o modo seja cancelado.
- A marcação e o apagamento só são possíveis no modo de reprodução normal e não durante a reprodução automática.
- Ao utilizar as funções de captação em série ou captação em intervalos, é exibida a última imagem da série ou, enquanto a imagem ainda está a ser armazenada, a última imagem da série já armazenada no cartão.
- Com a durações da visualização estipuladas (**1 s**, **3 s**, **5 s**), a reprodução automática pode ser parada antecipadamente, pressionando o botão **PLAY** ou tocando no disparador.





OUTRAS FUNÇÕES

REPOR A CÂMERA NA CONFIGURAÇÃO DE FÁBRICA

Com esta função, todas as definições individuais do menu feitas podem ser repostas para a respetiva configuração de fábrica de uma só vez. É possível excluir da reposição os perfis de utilizador e a numeração das imagens independentemente uns dos outros.

- ▶ No menu principal, seleccionar **Repor câmara**
 - A consulta **Pretende repor as definições básicas?** aparece.
- ▶ Confirmar a restauração das definições básicas (**Sim**)/ recusar (**Não**)
 - Se seleccionar **Não**, a reposição será cancelada e o visor retornará ao menu principal. Se confirmar com **Sim**, há várias consultas sobre as definições opcionalmente redefiníveis.
- ▶ Confirmar a reposição dos perfis de utilizador (**Sim**)/ recusar (**Não**)
- ▶ Confirmar a reposição da numeração das imagens (**Sim**)/ recusar (**Não**)
 - A indicação **Por favor, reiniciar câmara** é exibida.
- ▶ Desligar e voltar a ligar a câmara

Notas

- Após a reposição, a data e hora, bem como o idioma devem ser novamente definidos. As consultas correspondentes aparecem.
- A reposição da numeração das imagens também pode ser feita separadamente no ponto de menu **Repor numeração de imagens** (ver p. 146).

ATUALIZAÇÕES DE FIRMWARE

A Leica está constantemente a trabalhar no desenvolvimento e otimização da sua câmara. Uma vez que muitas das funções da câmara são comandadas exclusivamente pelo software, as melhorias e os alargamentos da gama de funções podem ser instalados na sua câmara numa data posterior. Para este fim, a Leica oferece atualizações de firmware em intervalos irregulares, que estão disponíveis para download na nossa homepage.

Depois de ter registado a sua câmara, a Leica informá-lo-á sobre todas as novas atualizações. Os utilizadores da Leica FOTOS também são informados automaticamente sobre as atualizações de firmware para as suas câmeras Leica.

A instalação de atualizações de firmware pode ser realizada através de dois caminhos diferentes.

- Confortavelmente através da aplicação Leica FOTOS (ver p. 150)
- Diretamente através do menu da câmara

Para determinar que versão de firmware está instalada

- ▶ No menu principal, selecionar **Informações da câmera**
 - Ao lado do ponto de menu **Versão de firmware câmera** é visualizada a versão de firmware.

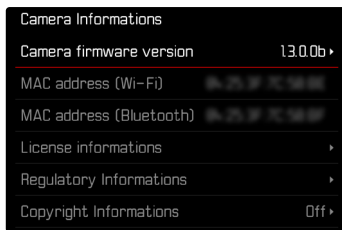

Mais informações sobre o registo, atualizações de firmware ou os seus downloads para a sua câmera, bem como quaisquer alterações e complementos às explicações deste manual de instruções, podem ser encontrados na "Área do Cliente" em:

<https://club.leica-camera.com>

REALIZAR ATUALIZAÇÕES DE FIRMWARE

A interrupção de uma atualização de firmware em curso pode provocar danos graves e irreparáveis no seu equipamento! Por esta razão, durante a atualização do firmware deve respeitar sobretudo as seguintes indicações:

- Não desligar a câmera!
- Não remover o cartão de memória!
- Não remover a bateria!
- Não remover a objetiva!

Notas

- Se a bateria não estiver suficientemente carregada, aparecerá uma mensagem de aviso. Neste caso, carregue primeiro a bateria e repita o procedimento acima descrito.
- No submenu **Informações da câmera** encontrará dispositivos adicionais e marcas e números de aprovação específicos do país.



PREPARATIVOS

- ▶ Carregar completamente a bateria e colocá-la na câmera
- ▶ Remover do cartão de memória todos os ficheiros de firmware eventualmente existentes
 - Recomenda-se que todas as captações do cartão de memória sejam armazenadas para posteriormente serem formatadas na câmera.
(Atenção: perda de dados! Ao formatar o cartão de memória todos os dados no cartão são perdidos.)
 - Por precaução também deve realizar uma cópia de segurança dos ficheiros existentes na memória interna.
- ▶ Descarregar o firmware mais recente
- ▶ Guardar no cartão de memória
 - O ficheiro de firmware tem de ser armazenado no nível mais superior do cartão de memória (não numa subpasta).
- ▶ Colocar o cartão de memória na câmera
- ▶ Ligar a câmera

ATUALIZAR O FIRMWARE DA CÂMERA

- ▶ Realizar os preparativos
- ▶ No menu principal, selecionar **Informações da câmera**
- ▶ Selecionar **Versão de firmware câmera**
- ▶ Selecionar **Atualização de firmware**
 - Aparece uma consulta com informações sobre a atualização.
- ▶ Verificar a informação sobre as versões
- ▶ Selecionar **Sim**
 - A consulta **Pretende armazenar os perfis no cartão SD?** aparece.
- ▶ Selecionar **Sim/Não**
 - A atualização começa automaticamente.
 - O LED de estado inferior pisca durante o processo.
 - Após a conclusão com êxito, aparece uma mensagem correspondente e a câmera reinicia-se.

Nota

- Após o reinício, a data e hora, bem como o idioma devem ser novamente definidos. As consultas correspondentes aparecem.





LEICA FOTOS

A câmara pode ser controlada à distância com um smartphone/tablet. Para tal, a aplicação "Leica FOTOS" deve primeiro ser instalada no dispositivo móvel. Além disso a Leica FOTOS disponibiliza outras funções úteis como a transferência rápida de captações e a instalação de atualizações de firmware.

Por favor, leia ainda os avisos legais da página 7.

- ▶ Digitalizar o seguinte código QR com o dispositivo móvel



OU

- ▶ Instalar a aplicação da Apple App Store™ / Google Play Store™

CONETAR PELA PRIMEIRA VEZ COM O DISPOSITIVO MÓVEL

A ligação é feita via WLAN. Na primeira ligação com um dispositivo móvel, deve ser feito um emparelhamento entre a câmara e o dispositivo móvel.

ASSISTENTE DE LIGAÇÃO

O assistente de ligação aparece na primeira iniciação da câmara e após a câmara ter sido reposta. Estas definições também estão disponíveis através do ponto de menu **Leica FOTOS**.

Após o idioma ter sido definido, aparece o seguinte ecrã.

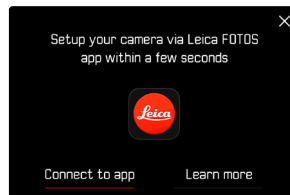

Para iniciar o assistente de ligação

- ▶ Selecionar **Para a app**

Para interromper o assistente de ligação

- ▶ Tocar no ícone no canto superior direito do ecrã

Para voltar atrás um passo

- ▶ Tocar no ícone no canto superior esquerdo do ecrã

POR MEIO DE WLAN

NA CÂMERA

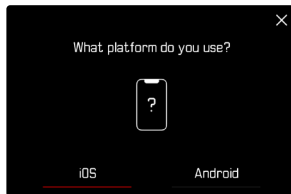

- ▶ Selecionar o sistema operativo
 - Se for selecionado **iOS** aparece o seguinte ecrã, se for selecionado **Android** ele é ultrapassado.



- ▶ Selecionar **Não tenho cabo**
- ▶ Selecionar **Continuar**
- ▶ Selecionar **Ativar Wi-Fi**
- ▶ Esperar até aparecer o código QR no monitor

NO DISPOSITIVO MÓVEL

- ▶ Iniciar Leica FOTOS
- ▶ Selecionar "Adicionar câmara"
- ▶ Selecionar o modelo de câmara
- ▶ Selecionar "Digitalizar código QR"
- ▶ Digitalizar código QR
 - A ligação será estabelecida. Isto pode demorar algum tempo.
 - Após uma ligação com sucesso, o LED de estado acende por pouco tempo e a câmara indica uma mensagem correspondente.





POR MEIO DO LEICA FOTOS CABLE (apenas para iPhone)

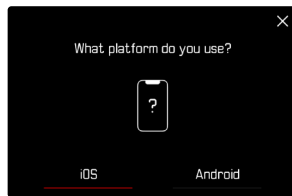

- ▶ Seleccionar **iOS**
- Aparece o seguinte ecrã.



- ▶ Ligar a câmara e o dispositivo móvel com o "Leica FOTOS Cable"
- ▶ Seguir as instruções na aplicação Leica FOTOS

SOBRE O MENU

NA CÂMERA

- ▶ No menu principal, seleccionar **Leica FOTOS**
- ▶ Seleccionar **Wi-Fi**
 - O WLAN é ativado.
- ▶ Seleccionar **Emparelhamento**
- ▶ Esperar até aparecer o código QR no monitor

NO DISPOSITIVO MÓVEL

- ▶ Iniciar Leica FOTOS
- ▶ Seleccionar "Adicionar câmara"
- ▶ Seleccionar o modelo de câmara
- ▶ Seleccionar "Digitalizar código QR"
- ▶ Digitalizar código QR
 - A ligação será estabelecida. Isto pode demorar algum tempo.
 - Após uma ligação com sucesso, o LED de estado acende por pouco tempo e a câmara indica uma mensagem correspondente.

Notas

- O processo de emparelhamento pode demorar alguns minutos.
- O emparelhamento só precisa ser realizado uma vez para cada dispositivo móvel. A câmara é adicionada à lista de dispositivos conhecidos.

LIGAR A DISPOSITIVOS CONHECIDOS

POR MEIO DE WLAN

NA CÂMERA

- ▶ Ativar WLAN no ecrã de estado

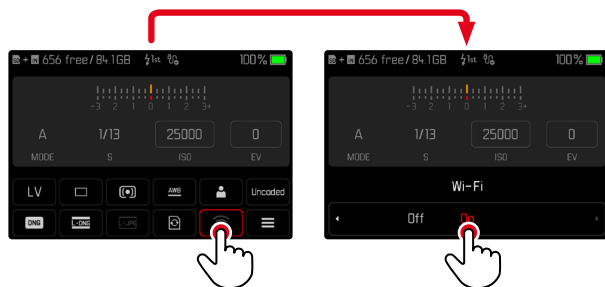

NO DISPOSITIVO MÓVEL

- ▶ Iniciar Leica FOTOS
- ▶ Selecionar o modelo de câmara
- ▶ Confirmar consulta
 - A câmara liga-se automaticamente ao dispositivo móvel.

POR MEIO DO LEICA FOTOS CABLE (apenas para iPhone)

- ▶ Ligar a câmara e o dispositivo móvel com o "Leica FOTOS Cable"
 - A ligação será estabelecida automaticamente.

TERMINAR A WLAN

TERMINAR A WLAN AUTOMATICAMENTE (Modo Sleep)

Na configuração de fábrica, o WLAN disponibilizado pela câmara é desligado automaticamente após pouco tempo de inatividade para poupar energia. O momento do desligamento automático pode ser ajustado. Deste modo no período de tempo selecionado, é possível um acesso rápido à câmara em qualquer altura.

Configuração de fábrica: **Após 5 min**

- ▶ No menu principal, selecionar **Leica FOTOS**
- ▶ Selecionar **Modo Sleep Wi-Fi**
- ▶ Selecionar a definição desejada
 - **Após 5 min**: desligamento após 5 min de inatividade
 - **Amanhã**: hoje sem desligamento automático
 - **Nunca**: o WLAN permanece ligado permanentemente

TERMINAR A WLAN MANUALMENTE

Se já não for necessária uma ligação a um dispositivo móvel, é recomendável terminar a WLAN fornecida pela câmara.

- ▶ Desativar WLAN no ecrã de estado



DESCOBRIR ENDEREÇO MAC

O endereço MAC da Leica M11 pode ser encontrado no menu da câmera.

- ▶ No menu principal, selecionar **Informações da câmera**

SELECIONAR BANDA DE WLAN

A Leica M11 apoia em algumas regiões a utilização de diferentes bandas de frequência WLAN.

- ▶ No menu principal, selecionar **Definições câmera**
- ▶ Selecionar **Banda de Wi-Fi**
- ▶ Selecionar a definição desejada

Nota

- Se esta opção não estiver disponível, o ponto de menu aparece destacado a cinzento.

REALIZAR ATUALIZAÇÕES DE FIRMWARE

A interrupção de uma atualização de firmware em curso pode provocar danos graves e irreparáveis no seu equipamento!

Por esta razão, durante a atualização do firmware deve respeitar sobretudo as seguintes indicações:

- Não desligar a câmera!
- Não remover o cartão de memória!
- Não remover a bateria!
- Não remover a objetiva!

A Leica FOTOS informa-o, se existirem atualizações de firmware para a sua câmera Leica.

- ▶ Seguir as instruções na aplicação Leica FOTOS

Notas

- Se a bateria não estiver suficientemente carregada, aparecerá uma mensagem de aviso. Neste caso, carregue primeiro a bateria e repita o procedimento acima descrito.
- Em alternativa, as atualizações de firmware também podem ser instaladas através do menu da câmera (ver p. 146).



CUIDADOS/ARMAZENAMENTO

Se não utilizar a câmera durante muito tempo, recomenda-se o seguinte:

- Desligar a câmera
- Retirar o cartão de memória
- Retirar a bateria (após aprox. 2 meses a hora e data introduzidas serão perdidas)

CORPO DA CÂMERA

- Manter o seu equipamento cuidadosamente limpo, pois qualquer contaminação é também um local de reprodução de microrganismos.
- Limpar a câmera apenas com um pano macio e seco. A sujidade difícil deve primeiro ser humedecida com um detergente fortemente diluído e depois limpa com um pano seco.
- Se a câmera for salpicada com água salgada, humedeça primeiro um pano macio com água da torneira, torça-o bem, e depois limpe a câmera com ele. Em seguida, limpe bem com um pano seco.
- Para remover manchas e impressões digitais, limpe a câmera com um pano limpo e sem pelos. A sujidade mais grosseira nos cantos de difícil acesso do corpo da câmera pode ser removida com uma pequena escova. As lamelas de fecho não podem, em caso algum, ser tocadas.
- Guardar a câmera de preferência num recipiente fechado e acolchoado de modo que esta não seja sujeita a abrasão e fique protegida do pó.
- Guardar a câmera num local seco, bem ventilado e protegido de altas temperaturas e humidade. Se a câmera for utilizada num ambiente húmido, é essencial que esteja livre de toda a humidade antes de ser guardada.

- Para evitar infestação por fungos, não deve guardar a câmera num saco de couro durante longos períodos de tempo.
- As bolsas fotográficas que se tenham molhado durante a utilização devem ser esvaziadas para evitar danos no seu equipamento por humidade e quaisquer resíduos de agentes de curtimento de couro que possam ser libertados.
- Todos os rolamentos movidos mecanicamente e superfícies deslizantes da sua câmera são lubrificadas. Se a câmera não for utilizada durante um longo período de tempo, deve ser acionada várias vezes a cada três meses, aproximadamente, para evitar que os pontos de lubrificação se tornem resinosos. Recomenda-se também o ajuste e a utilização repetida de todos os outros elementos de operação.
- Quando usado em climas tropicais quentes e húmidos, o equipamento da câmera deve ser exposto ao sol e ao ar tanto quanto possível para a proteção contra infestação por fungos. O armazenamento em recipientes ou sacos bem fechados só é recomendado se também for utilizado um agente de secagem como o gel de sílica.

OBJETIVA

- Nas lentes exteriores da objetiva, a remoção do pó com uma escova de pelo macia é normalmente suficiente. No entanto, se estiverem mais sujas, podem ser cuidadosamente limpas com um pano limpo, macio e asseguradamente isento de corpos estranhos, em movimentos circulares do interior para o exterior. São recomendados panos de microfibra para este fim, que estão disponíveis em lojas especializadas em fotografia e ótica e são guardados num recipiente protetor. Podem ser lavados a temperaturas até 40 °C, mas não usar amaciador de tecidos nem engomá-los. Panos de limpeza de vidros impregnados com substâncias químicas

micras não devem ser utilizados, uma vez que podem danificar as lentes das objetivas.

- Proteção ideal da objetiva frontal em condições desfavoráveis de captação (p. ex. areia, salpicos de água salgada) é conseguida com filtros UVA incolores. Contudo, deve ter-se em conta que eles podem causar reflexos indesejados, como qualquer filtro, em certas situações de contraluz e grandes contrastes.
- A tampa da objetiva também protege a objetiva contra impressões digitais acidentais e chuva.
- Todos os rolamentos movidos mecanicamente e superfícies deslizantes das suas objetivas são lubrificadas. Quando a objetiva não é utilizada durante muito tempo, o anel de focagem e o anel de ajuste do diafragma devem ser movidos de tempos a tempos para evitar que os pontos de lubrificação se tornem resinosos.
- Tenha cuidado para não manchar a baioneta com demasiado lubrificante e deixar isenta especialmente a área da codificação de 6 bit. Caso contrário, os resíduos de lubrificante poderiam ficar presos no entalhe e assim acumular-se mais sujidade. Isto poderia prejudicar a legibilidade do identificador e, portanto, também as funções da câmara dos modelos M digitais.

VISOR/MONITOR

- Se a humidade de condensação se tiver formado em cima da câmara ou na câmara, desligue-a e deixe-a à temperatura ambiente durante cerca de 1 hora. Assim que a temperatura ambiente e a temperatura da câmara se tiverem aproximado, a humidade de condensação desaparece por si.

BATERIA

- As baterias de iões de lítio só devem ser guardadas num estado de carga parcial, ou seja, nem totalmente descarregadas nem

carregadas. O nível de carga é exibido na visualização correspondente no monitor. Se a bateria for guardada durante muito tempo, deverá carregá-la durante aprox. 15 minutos cerca de duas vezes por ano para evitar uma descarga profunda.

CARTÕES DE MEMÓRIA

- Por razões de segurança, os cartões de memória só devem ser guardados no contentor antiestático correspondente.
- Não guarde cartões de memória num local, onde estejam expostos a altas temperaturas, luz solar direta, campos magnéticos ou descarga estática. Retire sempre o cartão de memória quando não utilizar a câmara durante um período de tempo prolongado.
- Recomenda-se que o cartão de memória seja formatado ocasionalmente, uma vez que a fragmentação que ocorre durante o apagamento pode bloquear alguma da capacidade de memória.



SENSOR

LIMPEZA DO SENSOR

Para limpar o sensor, pode enviar a sua câmara para o Serviço de Atendimento ao Cliente Leica (ver p. 182). No entanto, esta limpeza não faz parte dos serviços de garantia e está, portanto, sujeita a pagamento.

Nota

- A Leica Camera AG não assume qualquer responsabilidade por danos, causados pelo utilizador durante a limpeza do sensor.

- ▶ No menu principal, selecionar **Definições câmara**
- ▶ Selecionar **Limpeza do Sensor**
 - A consulta **Pretende realizar uma limpeza do sensor?** aparece.
- ▶ Selecionar **Sim/Não**
 - Se a capacidade da bateria for suficiente, i. e. no mínimo 60 %, o obturador abre-se subsequentemente.
 - Se, no entanto, a capacidade da bateria for inferior, aparece em vez disso a mensagem de aviso **Bateria demasiado fraca para limpeza do sensor** como indicação de que a função não está disponível, i. e. **Sim** não pode ser selecionado.
- ▶ Efetuar limpeza
 - Para este fim, é estritamente necessário observar as indicações em baixo.
- ▶ Após a limpeza concluída, desligar a câmara
 - Aparece a seguinte mensagem:
Por favor, termine imediatamente a limpeza do sensor. Desligar em %d s.
 - Para segurança, o obturador só é fechado após 10 s.

Importante

- A inspeção e limpeza do sensor devem ser realizadas, dentro do possível, num ambiente sem pó para evitar mais impurezas.
- Se a capacidade da bateria, com o obturador aberto, baixar para menos de 40 %, aparece no monitor a mensagem **Por favor, termine imediatamente a limpeza do sensor. Desligar em %d s.**. Através do desligamento, o obturador também se fecha.
- É estritamente necessário, num caso destes, manter a janela do obturador desobstruída, i. e. garantir que nenhum objeto pode impedir o fechamento correto do obturador para evitar danos!
- Não tente soprar partículas de pó do vidro da tampa do sensor com a boca. Até mesmo partículas ínfimas de saliva podem causar manchas de remoção difícil.
- Não podem ser utilizados equipamentos de limpeza com ar comprimido com pressão de gás elevada, porque também estes podem provocar danos.
- Evite tocar na superfície do sensor com objetos duros durante a inspeção e limpeza.

Importante

Todas as menções de "EVF" e "Visor eletrónico" neste manual de instruções referem-se ao "Leica Visoflex 2" disponível como acessório. No pior dos casos, a utilização do modelo "Leica Visoflex" mais antigo com a Leica M11 pode causar danos irreparáveis na câmara e/ou no Visoflex. Em caso de dúvida, contacte o Leica Customer Care.

Problema	Causa possível/a ser verificada	Propostas de solução
Problemas com a bateria		
A bateria esvazia-se muito rapidamente	Bateria demasiado fria	Aqueça a bateria (por exemplo, no bolso das calças) e introduza-a apenas diretamente antes da captação
	Bateria demasiado quente	Deixar arrefecer a bateria
	Brilho do monitor ou EVF com definição muito alta	Reduzir brilho
	Modo poupança de energia não ativo	Ativar Câmara Stand-by e/ou Monitor Stand-by
	Conexão WLAN permanente	Desativar a WLAN quando não está a ser utilizada
	Utilização permanente do monitor (p. ex. operação Live View)	Desativar função
	A bateria foi carregada muitas vezes	A bateria atingiu o fim do seu tempo de funcionamento Substituir a bateria
	Pré-visualização não ativa das imagens tiradas (Reprodução auto.) ativo	Desativar função
O carregamento não começa	A orientação da bateria ou a ligação do carregador não está correta	Verificar alinhamento e conexão
O processo de carregamento leva muito tempo	Bateria demasiado fria ou demasiado quente	Carregar a bateria à temperatura ambiente
A lâmpada indicadora de carga acende-se, mas a bateria não está a carregar	Há sujidade nos contactos da bateria	Limpar os contactos com um pano macio e seco
	A bateria foi carregada muitas vezes	A bateria atingiu o fim do seu tempo de funcionamento Substituir a bateria
Problemas com a câmara		
A câmara desliga-se subitamente	Bateria vazia	Carregar ou substituir a bateria

A câmara não pode ser ligada	Bateria vazia	Carregar ou substituir a bateria
	Bateria demasiado fria	Aqueça a bateria (por exemplo, no bolso das suas calças)
	A bateria não está colocada corretamente	Verificar o alinhamento
	A tampa do fundo não está colocada corretamente	Verificar alinhamento e bloqueio
A câmara desliga-se imediatamente após ser ligada	Bateria vazia	Carregar ou substituir a bateria
A câmara não reconhece o cartão de memória	O cartão de memória não é compatível ou está defeituoso	Retirar o cartão de memória
	O cartão de memória está formatado incorretamente	Formatar o cartão de memória na câmara
Menus e visualizações		
O visor eletrónico está escuro	Brilho EVF definido demasiado baixo	Definir o brilho EVF
Visualização não está em português	-	No menu Language , selecionar a opção Português
O monitor está demasiado escuro ou demasiado brilhante/pouco visível	O brilho está incorretamente definido	Definir o brilho do monitor
	Ângulo de visão demasiado pequeno	Dentro do possível, olhe para o monitor verticalmente
	Sensor de luminosidade ocultado	Certifique-se de que o sensor de luminosidade não está coberto
O menu de Favoritos não aparece	O menu de favoritos não contém entradas	Adicionar pelo menos uma função
Brilho no modo Live View não corresponde ao das captações	As definições de brilho do monitor não afetam as captações	Ajustar as definições do brilho se necessário
	A simulação de exposição não está ativa	Ativar função
Depois de uma imagem ser capturada, o número de captações restantes não é reduzido	A imagem ocupa pouco espaço de armazenamento	Sem avarias, o número de imagens restantes é aproximadamente determinado
O tempo de exposição desejado não definível	A área de trabalho do tipo de obturador definido foi ultrapassada ou não foi atingida	Selecionar uma outra definição em Tipo do obturador
	O valor ISO definido impede tempos de exposição muito longos	Selecionar outro valor ISO
Focus peaking não aparece automaticamente na focagem	A função Focus Peaking é agora independente da função Assistente de focagem	Exibir Focus Peaking conjuntamente com as outras visualizações auxiliares
Tempos de exposição no ecrã de estado não definíveis	A roda de ajuste dos tempos de exposição está ajustada para um tempo de exposição fixo ou em A (automatismo de prioridade às aberturas relativas)	Regular a roda de ajuste dos tempos de exposição para B
Valores ISO no ecrã de estado não definíveis	A roda de ajuste ISO está ajustada para um valor ISO fixo ou em A (Auto ISO)	Regular a roda de ajuste ISO para M

Captação		
A câmara não pode ser ativada/disparador desativado/sem captação possível	O cartão de memória está cheio	Substituir o cartão de memória
	O cartão de memória não está formatado	Reformatar o cartão de memória (atenção: perda de dados!)
	O cartão de memória está protegido contra a escrita	Desligar a proteção de escrita no cartão de memória (pequena alavanca na lateral do cartão de memória)
	Sujidade nos contactos do cartão de memória	Limpar os contactos com um pano macio de algodão ou linho
	Cartão de memória danificado	Substituir o cartão de memória
	Sensor sobreaquecido	Deixar arrefecer a câmara
	A câmara desligou-se automaticamente (Câmara Stand-by)	Ligar novamente a câmara desativar o desligamento automático, se necessário
	Os dados de imagem estão a ser transferidos para o cartão de memória e a memória intermédia está cheia	Esperar
	A função de redução do ruído funciona (por exemplo, após disparos noturnos com longo tempo de exposição)	Esperar ou desativar a redução do ruído
	Bateria vazia	Carregar ou substituir a bateria
	A câmara processa uma captação	Esperar
A numeração das imagens está esgotada	Ver secção "Gestão de dados"	
O ruído aparece no monitor/visor quando o disparador é pressionado ao primeiro ponto de pressão	O ganho é aumentado para ajudar a composição da imagem quando o motivo é pouco iluminado e a abertura do diafragma é reduzida	Nenhuma avaria, as captações não são afetadas
Monitor/visor desliga-se após um tempo muito curto	Definições de poupança de energia ativas	Alterar definições, se necessário
O visor desliga-se após a captação/o monitor escurece após a captação	Carregamento do flash após captação realizada, enquanto isso o monitor desliga-se	Esperar, até que o flash esteja carregado
O flash não dispara	Bateria vazia	Carregar ou substituir a bateria
	Pressionar o disparador enquanto o flash está a carregar	Esperar, até que o flash esteja completamente carregado
	Bracketing da exposição automático ou modo de disparo contínuo ativo	Ajustar a definição
	Com a função de obturador eletrónica não são possíveis captações com flash	Selecionar uma outra definição em Tipo do obturador

Flash não ilumina totalmente o motivo	Motivo para além do alcance do flash	Trazer o motivo para dentro do alcance do flash
	Flash é ocultado	Certificar-se de que o flash não está coberto por dedos ou objetos
A captação contínua não é possível	A câmara está sobreaquecida e a função foi temporariamente desativada para a proteger	Deixar arrefecer a câmara
A imagem no monitor parece ruidosa	Função de amplificação da luz do monitor em ambiente escuro	Nenhuma avaria, as captações não são afetadas
O armazenamento das captações demora muito tempo	Redução do ruído ativada para exposição prolongada	Desativar função
	Cartão de memória lento inserido	Utilizar um cartão de memória adequado
O visor eletrónico está escuro	Alternância entre EVF e LCD incorretamente definida	Selecionar a definição apropriada
Reprodução e gestão das captações		
As captações selecionadas não podem ser apagadas	Algumas das captações selecionadas estão protegidas contra a escrita	Remover a proteção de escrita (utilizando o dispositivo que originalmente protegeu o ficheiro contra a escrita)
A numeração dos ficheiros não começa em 1	O cartão de memória já contém captações	Ver secção "Gestão de dados"
Configurações de hora e data estão incorretas ou em falta	A câmara não é utilizada há muito tempo (especialmente com a bateria removida)	Inserir uma bateria carregada e fazer novas definições
As informações sobre a objetiva não são exibidas	Detecção de tipo de objetiva desativada	Ajustar a definição
	A objetiva colocada não está codificada	Contactar Leica Customer Care
As captações estão danificadas ou em falta	O cartão de memória foi removido enquanto a lâmpada indicadora estava a piscar	Não retire o cartão enquanto a lâmpada indicadora estiver a piscar. Carregue a bateria.
	Formatar o cartão incorretamente ou danificado	Reformatar o cartão de memória (Atenção: perda de dados!)
No modo de reprodução, algumas captações não são visíveis	As captações encontram-se noutra local de armazenamento (memória interna/cartão de memória)	Reduzir a visualização ao máximo para passar para a seleção do local de armazenamento
A última captação não é exibida no monitor	Pré-visualização não ativa	Ativar Reprodução auto.
No cartão de memória não são armazenadas captações/captações em formato DNG	Todas as captações/captações em formato DNG são armazenadas na memória interna	Selecionar outra definição em Opções de armazenamento
Não são exibidas imagens	Falta cartão de memória	Colocar cartão de memória
	As captações foram realizadas com outra câmara	Transferência de captações para outro dispositivo para exibição
	Trata-se de um ficheiro de vídeo	Reproduzir com outro aparelho

As imagens não podem ser exibidas	O nome do ficheiro da imagem foi alterado com um computador	Utilizar software apropriado para transferência de imagens do computador para a câmara
Qualidade da imagem		
Captação demasiado brilhante	Sensor de luz escondido durante a captação	Certifique-se de que o sensor de luz está livre quando realizar uma captação
Ruído de imagem	Longos tempos de exposição (> 1 s)	Ativação da função de redução do ruído para exposição prolongada
	Sensibilidade ISO demasiado elevada	Diminuir a sensibilidade ISO
Manchas brancas redondas, semelhantes a bolhas de sabão	Fotografia com flash em ambientes muito escuros: reflexos de partículas de pó	Desligar o flash
As imagens estão desfocadas	A objetiva está suja	Limpar a objetiva
	A câmara foi movida durante a captação	Utilizar o flash
		Montagem da câmara sobre um tripé
		Usar tempo de exposição mais curto
As partes do motivo desejadas não eram congruentes no visor ótico	Ter atenção a congruência exata do motivo no telémetro	
As imagens estão desfocadas	Flash ativo mesmo em ambientes brilhantes	Alterar modo flash
	Forte fonte de luz na imagem	Evitar forte fonte de luz na imagem
	(Metade) da luz traseira cai dentro da objetiva (também de fontes de luz fora da área da captação)	Usar o para-sol ou mudar o motivo
	Tempo de exposição selecionado demasiado longo	Selecionar um tempo de exposição mais rápido ou defina roda de ajuste dos tempos de exposição para A
Captações granuladas ou ruído de imagem	Sensibilidade ISO demasiado elevada	Diminuir a sensibilidade ISO
Cores e brilho distorcidos	Captação com fontes de iluminação artificiais ou brilho extremo	Tente tempos de exposição mais curtos
Captações em formato JPG possuem uma resolução menor do que o ajustado em Resolução JPG máx.	Em formato do ficheiro está selecionado DNG + JPG e em Resolução DNG está ajustada uma resolução menor	Selecionar uma resolução DNG superior ou armazenar apenas em formato JPG
Smartphones/WLAN		
A ligação WLAN é interrompida	A câmara desliga-se quando sobreaquece (função de proteção)	Deixar arrefecer a câmara

A ligação com dispositivo móvel/transferência de imagens não funciona	Dispositivo móvel demasiado distante	Reduzir a distância
	Interferência de outros dispositivos próximos, por exemplo, telemóveis ou fornos micro-ondas	Aumentar a distância a fontes de interferência
	Interferência de múltiplos dispositivos móveis nas proximidades	Realizar a ligação de novo/remover outros dispositivos móveis
	O dispositivo móvel já está ligado a outro dispositivo	Verificar conexões
A câmara não é exibida no ecrã de configuração WLAN do dispositivo móvel	O dispositivo móvel não reconhece a câmara	Desligar e voltar a ligar a função WLAN no dispositivo móvel

VISÃO GERAL DO MENU

ACESSO DIRETO

Função	Ecrã de estado	Favoritos	Botões de função	Página
Live View	◆		● (atrás à esquerda)	93
Assistente de focagem		★	● (em cima à direita)	61, 96-98
Deteção do tipo de objetiva	◆	★	●	38-39
Modo de captação	◆	★	●	90, 116-120
Captação em intervalos		★	●	117
Variação da exposição		★	●	119
Disparador automático			●	120
Medição da exposição	◆	★	●	105
Compensação da exposição		★	● (Pressionar roda de polegar)	47, 61, 115, 119
M-ISO		★	●	99
Definições ISO auto.		★	●	100
Valor ISO máximo			●	100
Limite de tempo de exposição			●	100
Balanço de branco	◆	★	●	101-103
Cartão cinza		★	●	102
Formato do ficheiro	◆	★	●	70

◆ = Acessíveis através do ecrã de estado

★ = Disponível para o menu de favoritos

● = Disponível para os botões de função

● = Configuração de fábrica dos botões de função

Função	Ecrã de estado	Favoritos	Botões de função	Página
Resolução DNG	◆	★	●	71
Definições JPG		★		71, 75-77
Resolução JPG máx.	◆		●	71
Estilo de Imagem		★	●	75-77
Reprodução auto.		★		143
Redução do ruído		★		76-77, 113
Tipo do obturador		★	●	104
Definições Flash		★	●	127-129
Compens. exposição Flash		★	●	128
Zoom digital		★	●	73
Correção da perspetiva			●	121-123
Opções de armazenamento		★		78
Definições individuais		★		59-61, 66, 98, 116
Editar favoritos		★		59
Assistentes de captação		★	●	84-89
Perfil de utilizador	◆	★	●	61
Definições de visualização		★		67-69
EVF ⇌ LCD		★	●	68

Função	Ecrã de estado	Favoritos	Botões de função	Página
Leica FOTOS		★	●	150-154
Wi-Fi	◆			152
Gestão de armazenamento				79-80
Formatar memória	◆	★	●	79
Definições câmara		★		30, 64-65, 81-82
Modo poupança de energia		★		65
Data e hora		★		64-65
Alterar nome de ficheiro		★		81
Informações da câmara		★		5, 82, 146-148, 154
Language		★		64
Repor câmara		★		146

A

A (automatismo de prioridade às aberturas relativas)	107
Academia, Leica	183
Acesso direto	60, 61, 166
Acesso rápido	59, 60
Acessórios	3
Acionar	43
Adaptador	36
AE-L	115
Ampliação, função auxiliar	97
Ampliação, modo de reprodução	136
Apagar, captação	141
Apagar, perfis de utilizador	62
Aplicação	150
Apoio ao cliente	182
Armazenamento	156
Armazenamento dos valores medidos	115
Atualização, firmware	14, 146
Auto ISO	44, 100
Automatismo de prioridade às aberturas relativas	107
Avaliar, captação	139
Avisos legais	4
Avisos regulamentares	5

B

Balanço da exposição	108
Balanço de branco	101

Barras de informação	86
Bateria, capacidade	27
Bateria, carregar	29
Bateria, inserção/remoção	30
Bateria, notas	9, 12, 157
Botão central	45
Botão de seleção	45
Botão FN	47, 166
Botão MENU	46
Botão PLAY	46
Brilho, EVF	69
Brilho, monitor	67
Brilho, telémetro	67

C

Câmera, repor	146
Campo de imagem	91
Captção, apagar	141
Captção a preto e branco	75
Captção, avaliar	139
Captção, definições básicas	70, 84
Captção em intervalos	117
Captção em série	116
Captção, marcar	139
Carregador	10, 28
Cartão cinzento	102
Cartão de memória	10, 13, 31, 78, 79, 157
Clipping	87, 135
Combinação de tempos de exposição e diafragma	107
Compensação da exposição	115

Compensação da exposição, flash	128
Conexão, dispositivos móveis	150
Configuração de fábrica	146
Contacto, Leica	182
Conteúdo da embalagem	2
Contraste, propriedades da imagem	75
Controlo do menu	49
Controlo Touch.....	48
Copyright	82
Correção da perspetiva.....	121
Correia de transporte.....	10, 28
Cuidados.....	156

D

Dados brutos.....	70
Dados técnicos	176
Data	58, 64
Definição de exposição Manual.....	108
Definições, armazenar	61
Definições básicas, câmara	64
Definições básicas de captação.....	70, 84
Designação das peças	20
Desligamento, automático.....	65
Desligar, câmara	42
Diafragma	107
Disparador	43
Disparador automático.....	120
DNG	70

E

Ecrã de estado	25, 51
Ecrã do menu	49
Eliminação.....	6
Escala	57
Estado da carga, carregador	29
Estado da carga, monitor	27
Estilo de Imagem.....	75, 76
Estrutura da pasta.....	80
Estrutura de dados.....	80
EVF	68
Exposição	104
Exposição, manual	108
Exposição, métodos de medição.....	105
Exposição, modos de operação	107
Exposição prolongada.....	76, 110

F

FAQ.....	160
Favoritas, captações.....	139
Favoritos, menu.....	53, 59, 166
Ficheiros RAW.....	70
Firmware.....	14, 146
Flash	124
Flash, alcance	128
Flash, compensação da exposição.....	128
Flash, controlo	127
Flash, definição.....	126
Flash, medição da exposição	125

Flash, momento da ativação.....	127
Flash, sincronização.....	127
Focagem	95
Focalização.....	95
Focus Peaking.....	87, 96
Formatar, cartão de memória.....	79
Formato do ficheiro.....	70
Função auxiliar.....	84, 96
Função B.....	111
Função T.....	111
Fuso horário.....	65

G

Garantia.....	15
Gestão de dados.....	78
Grelha.....	86

H

HDR.....	119
Histograma.....	89
Hora.....	58, 65
Horizonte.....	88
HSS.....	126

I

Idioma do menu.....	64
Informações da câmera.....	146
Informações gerais.....	12
Instruções de segurança.....	8
Interruptor principal.....	42

J

JPG.....	70
----------	----

L

Language.....	64
Lapso de tempo.....	117
LED de estado.....	66
Leica Akademie.....	183
Leica Customer Care.....	182
Leica FOTOS.....	7, 150
Leica FOTOS Cable.....	7
Ligar, câmera.....	42
Limpeza do Sensor.....	158
Live View.....	93, 96
Lupa.....	97

M

Marcar, captações.....	139
M (definição de exposição manual).....	108
Medição da exposição, flash.....	125
Medição multicampo, exposição.....	106
Medição ponderada ao centro.....	106
Medição pontual, exposição.....	106
Medição TTL.....	124, 125
Memória interna.....	78
Menu de barras.....	57
Menu principal.....	53
Método de coincidência de imagem.....	95
Método de imagem de corte.....	95
Métodos de medição da distância, no telémetro.....	95

Métodos de medição, exposição.....	105
Modo de captação	90, 116, 117
Modo de operação, exposição	107
Modo de poupança	65
Modo de reprodução.....	132
Modo poupança de energia.....	65
Modo standby	65
Momento da sincronização	127
Momento de ativação, flash	127
Monitor	25, 46, 67, 68
Monitor, definição	67
Monocromático.....	75
Mudança, modo de operação.....	134

N

Navegação no menu.....	50, 54
Nitidez, propriedades da imagem.....	75
Nível de água.....	88
Nome, ficheiro.....	80, 81
Nome, pasta.....	80
Numeração das imagens.....	80
Numeração das imagens, repor	82

O

Objetiva.....	9, 33, 156
Obturador eletrónico.....	104
Ocupação dos botões	60
Ocupação dos botões personalizada.....	60
Opções de armazenamento	78
Operação personalizada	59

P

Pasta.....	80
Pasta, criar nova	82
Peças sobresselentes	3
Peças, visão geral	20
Perfil de cor.....	75
Perfil, utilizador	61
Perfis de informação	84
Perfis de utilizador	61
Ponderada a zonas claras, exposição.....	106
Poupar energia.....	65
Pré-visualização	144
Pré-visualização da exposição	114
Problemas.....	160
Propriedades da imagem.....	75

R

Redução do ruído	76, 77, 110
Reparação.....	182
Repor, câmara.....	146
Repor numeração das imagens	82
Reprodução automática	144
Resolução	71
Resolução de problemas	160
Resolução DNG.....	71
Roda de ajuste dos tempos de exposição	44
Roda de polegar	45

S

Saturação da cor.....	75
-----------------------	----

Saturação, propriedades da imagem.....	75
Sensibilidade ISO	44, 99
Sensibilidade, sensor ocular.....	69
Sensor.....	10, 13, 158
Sensor ocular.....	69
Sequência de captações	116, 117, 119
Serviço.....	182
Short Cut	59, 60
Simulação da exposição.....	114
Smartphone	150
Submenu.....	53

T

Teclado	56
Teclado numérico.....	56
Telémetro.....	91
Temperatura de cor.....	103
Tempo de exposição máximo	110
Transferência de dados	83

U

Unidades de flash, compatíveis.....	124
USB.....	30

V

Valor ISO fixo	44, 99
Valor ISO, maior	100
Variação da exposição	119
Visor.....	24
Visor, definição	67

Visualização de informação.....	93
Visualizações auxiliares.....	84

W

Wi-Fi/WLAN.....	7
-----------------	---

Z

Zoom digital	73
--------------------	----

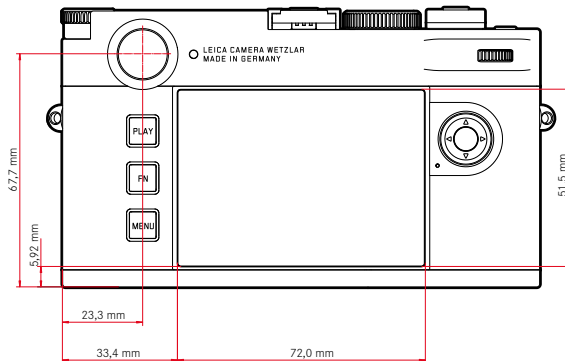
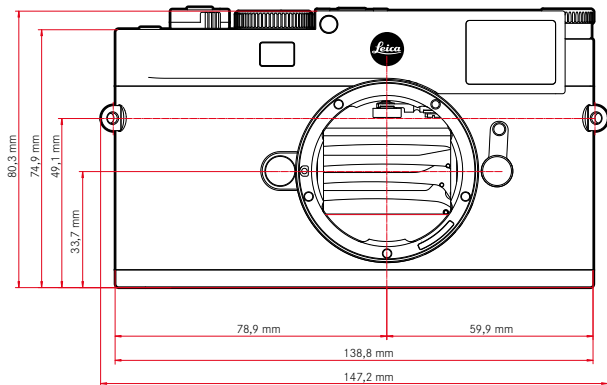
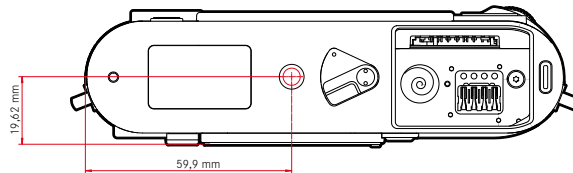
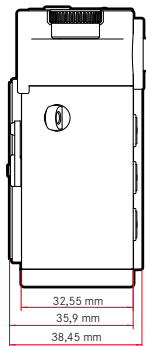

CÂMERA

Designação

Leica M11

Tipo de câmara

Câmara de sistema com telémetro digital

Tipo N.º

2416

N.º de encomenda

Preta: 20 200 (EU/US/CN), 20 202 (JP), 20 206 (ROW)

Prateada: 20 201 (EU/US/CN), 20 203 (JP), 20 207 (ROW)

Memória cache

3 GB

DNG™: 15 captações

JPG: > 100 captações

Unidade de armazenamento

UHS-II (recomendado), UHS-I, SD-/SDHC-/SDXC-cartão de memória

Cartões SDXC até 2 TB

Memória interna: 64 GB

Material

Preta: caixa totalmente metálica de magnésio e alumínio, revestimento de pele sintética

Prateada: caixa totalmente metálica de magnésio e bronze, revestimento de pele sintética

Montagem da lente

Baioneta M da Leica com sensor adicional para codificação de 6 bit

Condições de funcionamento

0 °C a +40 °C

Interfaces

Sapata para flash ISO com contactos de controlo adicionais para unidades de flash Leica e visor Leica Visoflex 2 (disponível como acessório)

USB 3.1 Gen1 tipo C

Encaixe do tripé

A 1/4 DIN 4503 (1/4") de aço inoxidável no fundo

Peso

Preta: aprox. 530 g/455 g (com/sem bateria)

Prateada: aprox. 640 g/565 g (com/sem bateria)

SENSOR

Tamanho do sensor

Sensor CMOS, pixelpitch: 3,76 µm

35 mm: 9528 x 6328 píxeis (60,3 MP)

Processador

Leica Maestro Serie (Maestro III)

Filtro

Filtro de cor RGB, filtro UV/IR, sem filtro passa-baixo

Formatos do ficheiro

DNG™ (dados brutos, comprimidos sem perda), DNG + JPG, JPG (DCF, Exif 2.30)

Resolução da fotografia

DNG™	L-DNG	60,3 MP	9528 x 6328 píxeis
	M-DNG	36,5 MP	7416 x 4928 píxeis
	S-DNG	18,4 MP	5272 x 3498 píxeis
JPG	L-JPG	60,1 MP	9504 x 6320 píxeis
	M-JPG	36,2 MP	7392 x 4896 píxeis
	S-JPG	18,2 MP	5248 x 3472 píxeis

Independentemente do formato e da resolução é utilizada sempre a superfície do sensor total.

Zoom digital 1,3x e 1,8x disponível (baseado sempre em L-DNG ou L-JPG)

Tamanho do ficheiro

DNG™	L-DNG	aprox. 70–120 MB
	M-DNG	aprox. 40–70 MB
	S-DNG	aprox. 20–40 MB

JPG	L-JPG	aprox. 15–30 MB
	M-JPG	aprox. 9–18 MB
	S-JPG	aprox. 5–9 MB

JPG: em função da resolução e do conteúdo da imagem

Intensidade de cor

DNG™: 14 Bit

JPG: 8 Bit

Espectro de cor

sRGB

VISOR/MONITOR

Visor

Telémetro de moldura luminosa maior, mais claro com compensação de paralaxe automática

Ajustado para -0,5 dpt; lentes de correção de -3 até +3 dpt disponível

Visualização

Visualização digital de quatro dígitos com pontos situados em cima e em baixo

Limitação de campo de imagem: através de iluminação de respetivamente duas molduras: 35 mm + 135 mm, 28 mm + 90 mm, 50 mm + 75 mm (comutação automática ao colocar a objetiva)

Compensação de paralaxe

A diferença horizontal e vertical entre o visor e a objetiva é compensada automaticamente de acordo com a respetiva definição de focagem. Correspondência da imagem do visor com a real.

Tamanho da moldura luminosa corresponde à distância:

- com 2 m: exatamente ao tamanho do sensor de aprox. 23,9 x 35,8 mm
- com infinito: (consoante a distância focal) aprox. 7,3 % (28 mm) até 18 % (135 mm)
- inferior a 2 m: menos do que o tamanho do sensor

Ampliação do visor

0,73 vezes (em todas as objetivas)

Telémetro de grande abertura

Telémetro de coincidência de imagem e corte no centro da imagem do visor como campo claro

Monitor

de 2,95" (Active Matrix TFT), lamela de vidro Gorilla 5, 2 332 800 pontos de imagem (dots), formato 3:2, operação tátil possível

OBTURADOR

Tipo do obturador

Obturador de plano focal comandado eletronicamente e função de obturador eletrónica

Tempos de exposição

Obturador mec.: 60 min até 1/4000 s

Função de obturação eletr.: 60 s até 1/16000 s

Sincronização Flash: até 1/180 s

Redução do ruído opcional através de "imagem negra" (desligável) adicional

Disparador

De dois níveis

(1.º nível: ativação do sistema eletrónico da câmara incluindo a medição da exposição e o armazenamento dos valores medidos; 2.º nível: disparo)

Disparador automático

Tempo de espera: 2 s ou 12 s

Modo de captação

Individual	
Série - lento	3 fps
Série - rápido	4,5 fps
Captação em intervalos	
Variação da exposição	

FOCAGEM

Área de trabalho

70 cm até ∞

Modo de focagem

Manual (ampliação e focus peaking como assistentes de focagem disponíveis)

EXPOSIÇÃO

Medição da exposição

TTL (Medição da exposição através da objetiva), Abertura de trabalho

Princípio de medição

A medição da exposição é realizada pelo sensor de imagem para todos os métodos de medição da exposição, tanto no modo Live View como no modo de telémetro

Métodos de medição da exposição

Spot, Ponderada ao centro, Multi-campo

Modos de exposição

Automatismo de prioridade às aberturas relativas (A): comando automático do tempo de exposição com pré-seleção manual do diafragma Manual (M): definição manual do tempo de exposição e diafragma

Compensação da exposição

±3 EV em níveis de 1/3 EV

Bracketing da exposição automático

3 ou 5 captações, gradações entre captações até 3 EV, em 1/3 de níveis EV

Compensação da exposição complementar opcional: até ±3 EV

Gama de sensibilidade ISO

Auto ISO: ISO 64 (native) até ISO 50 000, também disponível em modo flash

Manual: ISO 64 até ISO 50 000

Balanco de branco

Automático (Auto), predefinições (Sol 5200 K, Nublado 6100 K, Sombras 6600 K, Luz artificial 2950 K, HMI 5700 K, Fluorescente (quente) 3650 K, Fluorescente (frio) 5800 K, Flash 6600 K), medição manual (Cartão cinza), definição manual da temperatura de cor (Temperatura de cor, 2000 K até 11 500 K)

CONTROLO DA EXPOSIÇÃO DO FLASH

Conexão da unidade de flash

Sapata para flash

Princípio de medição

A medição da exposição flash é realizada pelo sensor de imagem para todos os métodos de medição da exposição, tanto no modo Live View como no modo de telémetro

Tempo de sincronização do Flash

↩: 1/180 s, podem ser usados tempos de exposição mais longos, se a velocidade de obturação cair abaixo do tempo de sincronização: com unidades de flash Leica compatíveis com HSS comutam automaticamente para o modo flash linear TTL

Medição da exposição do Flash

Por meio de medição pré-flash TTL ponderada ao centro com unidades de flash Leica (SF 26, SF 40, SF 58, SF 60, SF 64), ou unidades de flash compatíveis com o sistema, controlo remoto de flash SF C1

Compensação da exposição do Flash

SF 40: ±2 EV em 1/2 níveis EV

SF 60: ±2 EV em 1/3 níveis EV

Além disso: ±3 EV em níveis de 1/3 EV

Visualizações no modo flash (apenas no visor)

Por meio do símbolo de flash: ligação de um flash externo



EQUIPAMENTO

WLAN

Para utilizar a função WLAN, é necessário o aplicativo “Leica FOTOS”. Disponível na Apple App Store™ ou no Google Play Store™. Dual band de 2,4 GHz/5 GHz* IEEE802.11 a/b/g/n/ac Wave2 WLAN (protocolo WLAN standard), método de encriptação: compatível com WLAN WPA™/WPA2™, método de acesso: funcionamento de infraestrutura

	Variante dos países		
	EU/US/CN	JP	ROW
Wi-Fi 5 GHz*	11a/n/ac: Canal 149–165 (5745–5825 MHz)	11a/n/ac: Canal 36–48 (5180–5240 MHz)	-
Wi-Fi 2,4 GHz	11b/g/n: Canal 1–11 (2412–2462 MHz)		

Bluetooth*

Bluetooth v4.2 BR/EDR/LE, BR/DR-canal 1-79, LE-canal 0-39 (2402–2480 MHz)

GPS*

Georreferenciação através da aplicação Leica FOTOS por meio de Bluetooth

Idiomas do menu

Inglês, alemão, francês, italiano, espanhol, russo, português, japonês, chinês simplificado, chinês tradicional, coreano

FONTE DE ALIMENTAÇÃO

Bateria (Leica BP-SCL7)

Bateria recarregável de íões de lítio (lítio-polímero), tensão nominal: 7,4 V/capacidade: 1800 mAh, corrente/tensão de carregamento: DC 1000 mAh, 7,4 V, condições de funcionamento: +10 °C até +35 °C (carregar) / +0 °C até +40 °C (descarregar), fabricante: Fuji Electronics (Shenzhen) Co., Ltd. fabricado na China

Aprox. 700 captações (de acordo com o standard CIPA no modo de telémetro), até aprox. 1700 captações possíveis (ciclo de captação adaptado Leica)

Carregador (Leica BC-SCL7)

Entrada: USB-C, DC 5V, 2 A, saída: DC 8,4 V, 1 A, condições de funcionamento: +10 °C até +35 °C, fabricante: Dee Van Enterprises Co., Ltd., fabricado na China

Fonte de alimentação (Leica ACA-SCL7)

Entradas: AC 110 V - 240 V ~ 50/60 Hz, 0,3 A, saída: DC 5 V, 2 A, condições de funcionamento: +10 °C até +35 °C, fabricante: Dee Van Enterprises Co., Ltd., fabricado na China

Fonte de alimentação USB

Quando em modo standby ou desligada: função de carregamento USB
Quando ligada: fonte de alimentação USB e carregamento temporário

* Disponível após a atualização de firmware no 2.º semestre de 2022



LEICA CUSTOMER CARE

Para a manutenção do seu equipamento Leica, bem como o aconselhamento sobre todos os produtos Leica e a sua encomenda, o Customer Care da Leica Camera AG está à sua disposição. Em caso de reparações ou danos, pode também contactar o Customer Care ou diretamente o serviço de reparação da representação Leica no seu país.

LEICA ALEMANHA

Leica Camera AG

Leica Customer Care
Am Leitz-Park 5
35578 Wetzlar
Alemanha

Telefone: +49 6441 2080-189

Fax: +49 6441 2080-339

E-Mail: customer.care@leica-camera.com

<https://leica-camera.com>

A REPRESENTAÇÃO NO SEU PAÍS

Encontrará o Customer Care competente para a sua área de residência na nossa página de Internet:

<https://leica-camera.com/en-int/contact>

ACADEMIA LEICA

Pode encontrar o nosso programa completo de seminários com muitos workshops interessantes sobre o tema fotografia em:

<https://leica-camera.com/en-int/leica-akademie>

