



LEICA C-LUX

INSTRUCCIONES

All new
Leica Fotos
functions

OK

Estimado cliente,

Aprovechamos la ocasión para agradecerle que haya comprado esta Cámara digital Leica C-LUX. Le rogamos que lea atentamente este manual de instrucciones y que lo tenga a su alcance para futuras consultas.

Observe cuidadosamente las leyes sobre los derechos de autor.

- La grabación de cintas pre-grabadas, discos u otro material publicado o transmitido con objetos diferentes al uso privado puede infringir las leyes sobre los derechos de autor.

Para determinado material puede limitarse también la reproducción de objetos de uso privado.

Puede encontrar la fecha de producción de la cámara en las pegatinas de la tarjeta de garantía y en el embalaje. Los dígitos representan AAAA.MM o AAAA.MM.DD

Aviso:

Tenga en cuenta que las ilustraciones de los mandos, componentes, elementos del menú, pantallas de menús, etc. que se muestran en estas instrucciones pueden ser algo diferentes a los elementos correspondientes de su Leica C-LUX.

Información para su seguridad

ADVERTENCIA:

Para reducir el riesgo de incendios, descargas eléctricas o daños en el producto:

- **No exponga esta unidad a la lluvia, a la humedad, al goteo o a las salpicaduras.**
- **Use los accesorios recomendados.**
- **No retire las cubiertas.**
- **No repare usted mismo esta unidad. Solicite las reparaciones al personal de servicio calificado.**

La toma de corriente ha de estar instalada cerca del equipo y estar fácilmente al alcance.

■ Acerca de la batería

CUIDADO

- Existe peligro de explosión si la batería se reemplaza mal. Sustituya solo con el tipo recomendado por Leica Camera AG (→11).
- Cuando se deshaga de las baterías, póngase en contacto con las autoridades de su localidad o con su concesionario y pregunte por el método correcto para deshacerse de ellas.

- No la caliente ni la exponga a las llamas.
- No deje las baterías dentro de un automóvil expuesto a la luz solar directa durante un periodo largo de tiempo con sus puertas y ventanas cerradas.

Advertencia

Riesgo de incendio, explosión o quemaduras. No desarme, caliente a más de 60 °C ni incinere la batería.

■ Acerca del adaptador de CA (suministrado)

¡CUIDADO!

Para reducir el riesgo de incendios, descargas eléctricas o daños en el producto:

- **No instale ni coloque esta unidad en un mueble librería, gabinete incorporado ni en otro espacio confinado. Asegúrese de que esta unidad esté bien ventilada.**
- El adaptador de CA está en estado de espera cuando se conecta la clavija de alimentación. El circuito primario siempre está bajo tensión mientras la clavija de alimentación está conectada a una toma de corriente.

■ Cuidados para el uso

- No use ningún otro cable de conexión USB excepto el suministrado.
- Use un “micro cable HDMI de alta velocidad” con el logotipo HDMI. Los cables que no cumplan las normas HDMI no funcionarán. “Micro cable HDMI de alta velocidad” (Clavija tipo D-tipo A, hasta 2 m de longitud)

Mantenga esta unidad tan lejos como sea posible de equipos electromagnéticos (como hornos de microondas, televisores, juegos de vídeo, etc.).

- Si usa esta unidad encima o cerca de un TV, las imágenes y/o el sonido de la misma puede que sean distorsionados por la radiación de ondas electromagnéticas.
- No use esta unidad cerca de teléfonos móviles porque al hacerlo puede que se produzcan ruidos que afectan adversamente a las imágenes y/o al sonido.
- Los campos magnéticos intensos creados por altavoces o motores grandes puede que dañen los datos grabados o que distorsionen las imágenes.
- La radiación de ondas electromagnéticas puede afectar adversamente a esta unidad, distorsionando las imágenes y/o el sonido.
- Si esta unidad se ve afectada adversamente por un equipo electromagnético y deja de funcionar bien, apáguela y retire la batería o desconecte el adaptador de CA. Luego reinserte la batería o reconecte el adaptador de CA y encienda esta unidad.

No use esta unidad cerca de transmisores de radio o líneas de alta tensión.

- Si graba cerca de transmisores de radio o líneas de alta tensión, las imágenes y/o los sonidos grabados puede que sean afectados adversamente.

Declaración de conformidad (DoC)

Por la presente, "Leica Camera AG" declara que este producto se encuentra en conformidad con los requerimientos esenciales y otras disposiciones relevantes de la Directiva 2014/53/EU.

Los clientes pueden descargar una copia de la DoC original para nuestros equipos de RE desde nuestro servidor de DoC:

www.cert.leica-camera.com

Si tiene más preguntas, póngase en contacto con:

Leica Camera AG, Am Leitz-Park 5, 35578 Wetzlar, Alemania

Potencia máxima y bandas de frecuencia de funcionamiento del transmisor

Tipo de red inalámbrica	Banda de frecuencia (frecuencia central)	Potencia máxima (dBm p.i.r.e)
WLAN	2412-2462 MHz	13 dBm
Bluetooth	2402-2480 MHz	10 dBm



Información para Usuarios sobre la Recolección y Eliminación de aparatos viejos y baterías usadas



Estos símbolos en los productos, embalajes y/o documentos adjuntos, significan que los aparatos eléctricos y electrónicos y las baterías no deberían ser mezclados con los desechos domésticos.

Para el tratamiento apropiado, la recuperación y el reciclado de aparatos viejos y baterías usadas, por favor, observe las normas de recolección aplicables, de acuerdo a su legislación nacional y a las Directivas 2002/96/CE y 2006/66/CE.

Al desechar estos aparatos y baterías correctamente, Usted estará ayudando a preservar recursos valiosos y a prevenir cualquier potencial efecto negativo sobre la salud de la humanidad y el medio ambiente que, de lo contrario, podría surgir de un manejo inapropiado de los residuos.

Para mayor información sobre la recolección y el reciclado de aparatos y baterías viejos, por favor, contacte a su comunidad local, su servicio de eliminación de residuos o al comercio donde adquirió estos aparatos.

Podrán aplicarse penas por la eliminación incorrecta de estos residuos, de acuerdo a la legislación nacional.



Para usuarios empresariales en la Unión Europea

Si usted desea descartar aparatos eléctricos y electrónicos, por favor contacte a su distribuidor o proveedor a fin de obtener mayor información.

[Información sobre la Eliminación en otros Países fuera de la Unión Europea]

Estos símbolos sólo son válidos dentro de la Unión Europea. Si desea desechar estos objetos, por favor contacte con sus autoridades locales o distribuidor y consulte por el método correcto de eliminación.



Nota sobre el símbolo de la batería (abajo, dos ejemplos de símbolos):

Este símbolo puede ser usado en combinación con un símbolo químico. En este caso, el mismo cumple con los requerimientos establecidos por la Directiva para los químicos involucrados.

Cd

-
- **Para limpiar la cámara, quite la batería y/o la tarjeta, o desconecte la clavija de alimentación de la toma de corriente y limpie la cámara con un paño suave y seco.**
 - **No presione el monitor con demasiada fuerza.**
 - **No presione el objetivo con demasiada fuerza.**
 - **No permita que la cámara entre en contacto con pesticidas o sustancias volátiles (la superficie se puede dañar o puede desprenderse la capa del acabado).**
 - **No deje productos de goma o de plástico en contacto con la cámara durante un largo período de tiempo.**
 - **No utilice disolventes tales como bencina, diluyentes, alcohol, detergentes de cocina, etc., para limpiar la cámara, puesto que pueden deteriorar la caja exterior o hacer que se desprenda el revestimiento.**
 - **No deje la cámara con el objetivo orientado hacia el sol, dado que los rayos de luz procedentes del sol pueden causar fallos en el funcionamiento.**
 - **Utilice siempre los cables suministrados.**
 - **No extienda el cordón o el cable suministrado.**
 - **Mientras la cámara accede a la tarjeta (para una operación tal como la escritura, lectura, eliminación de imágenes o formateado), no apague la cámara ni retire la batería, la tarjeta ni el adaptador de CA (ACA-DC16). Además, no someta la cámara a vibraciones, impactos ni electricidad estática.**
 - **Los datos de la tarjeta se pueden dañar o perder debido a ondas electromagnéticas, electricidad estática o avería de la cámara o de la tarjeta. Recomendamos almacenar los datos importantes en una PC, etc.**
 - **No formatee la tarjeta en su PC u otro equipo. Formatéela solamente con la cámara para garantizar un buen funcionamiento.**
-

- La batería no está cargada cuando la cámara sale de fábrica. Cargue la batería antes de usarla.
- La batería es una batería recargable de iones de litio. Si la temperatura es demasiado alta o demasiado baja, el tiempo de funcionamiento de la batería se acortará.
- La batería se calienta después de usarla y durante y después de la carga. La cámara también se calienta durante el uso. No se trata de ningún problema de funcionamiento.
- No deje ningún elemento de metal (como clips, por ejemplo) cerca de los contactos de la clavija de alimentación o de las baterías.
- Guarde la batería en un lugar fresco y seco, con una temperatura relativamente estable. (Temperatura recomendada: de 15 °C a 25 °C, Humedad recomendada: 40%RH a 60%RH)
- No guarde la batería durante mucho tiempo completamente cargada. Si guarda la batería durante un largo período de tiempo, es recomendable que la cargue una vez al año. Retire la batería de la cámara y guárdela otra vez después de descargarla por completo.

Cómo usar este manual

■ Acerca de los símbolos en el texto

MENU Indica que se puede ajustar el menú presionando el botón [MENU/SET].

[AE|AF LOCK], [DISP], [▶], etc. indican los botones con las etiquetas respectivas.

En estas instrucciones de funcionamiento, los pasos para ajustar un elemento de menú se describen de la manera siguiente:

MENU →  [Rec] → [Calidad] → [..]

- En estas instrucciones de funcionamiento, los botones del cursor arriba, abajo, izquierda y derecha se indican como ▲ ▼ ◀ ▶.

Modo de grabación:        

- En los modos de grabación cuyos iconos se muestren en negro, puede seleccionar y ejecutar los menús y las funciones indicados.

 (Modo personalizado) tiene diferentes funciones dependiendo del modo de grabación registrado.

Índice

- Información para su seguridad..... 2

Preparación/Conceptos básicos

- Antes del uso..... 10
- Alcance de la entrega 11
- Accesorios..... 11
- Nombres y funciones de las partes principales 12
- Guía de inicio rápido..... 14
 - Inserción de la batería y/o la tarjeta de memoria 14
 - Carga de la batería 15
 - Ajuste del idioma, la hora y la fecha 16
 - Formateado de la tarjeta (inicialización)..... 17
 - Cambio entre el visor y el monitor..... 17
 - Disco de modo (seleccione el modo de grabación) 18
 - Sujeción de la cámara..... 19
 - Disparador (toma de imágenes)..... 19
- Operaciones básicas 20
- Control de menú..... 22

Grabación

- Modo fot. instant. 23
- Grabación con la función de foto 4K..... 24
- Ajuste del enfoque después de grabar ([Post-enfoque] / [Apilamiento enfoque]) 28
- Grabación de imágenes en movimiento/ imágenes en movimiento 4K..... 31

Reproducción

- Para ver sus imágenes 35

Wi-Fi/Bluetooth

- Qué puede hacer con la función Wi-Fi®/Bluetooth® 38

Otros

- Cómo copiar los datos de la imagen grabada a un ordenador 39
- Datos técnicos..... 40
- Direcciones de los centros de servicio Leica 46

Antes del uso

■ Manejo de la cámara

Mantenga la cámara alejada de la vibración, fuerza o presión excesivas.

- Evite usar la cámara en las siguientes condiciones, que podrían dañar el objetivo, el monitor, el visor o el cuerpo de la cámara. Esto también podría causar un mal funcionamiento de la cámara o impedir la grabación.
 - Dejar caer o golpear la cámara contra una superficie dura
 - Sentarse con la cámara en el bolsillo de los pantalones o tratar de meterla a la fuerza en una bolsa llena
 - Añadir accesorios a la correa de la cámara
 - Presionar con excesiva fuerza el objetivo o el monitor

La cámara no es resistente al polvo ni a las salpicaduras, ni es impermeable.

Evite usar la cámara en lugares con mucho polvo o arena, o donde el agua pueda entrar en contacto con la cámara.

■ Condensación (cuando el objetivo, el monitor o el visor se empañan)

- La condensación se puede producir cuando la cámara está expuesta a cambios repentinos de temperatura o humedad. Evite tales condiciones, que pueden ensuciar o enmohecer el objetivo, el monitor o el visor, o bien causar daños a la cámara.
- Si se produce condensación, apague la cámara y espere unas dos horas antes de volver a usarla. Una vez que la cámara se ajuste a la temperatura ambiental, el empañamiento desaparecerá naturalmente.

■ No hay compensación por las tomas perdidas.

- No podemos compensar por las tomas perdidas si hay problemas técnicos con la cámara o la tarjeta que impiden la grabación.

■ Cuando la use

- No deje cerca del altavoz objetos que puedan recibir influencia magnética.
 - Los objetos magnetizados tales como tarjetas de bancos, pases de viajeros, relojes, etc., pueden ser afectados adversamente por la influencia magnética del altavoz.

Alcance de la entrega

	N.º de orden
Batería recargable	
BP-DC15-E	18 544
BP-DC15-U	18 545
BP-DC15-TK	18 546
Adaptador de CA	
ACA-DC16-E	423-118.001-005
ACA-DC16-C	423-118.001-006
ACA-DC16-K	423-118.001-007
ACA-DC16-B	423-118.001-008
ACA-DC16-N	423-118.001-009
ACA-DC16-A	423-118.001-010
ACA-DC16-U	423-106.001-012
Cable USB Micro-B	423-118.001-014
Correa para la muñeca	423-109.001-020
Instrucciones breves	93 856 - 860 (la entrega difiere según los mercados)
Tarjeta de garantía	439-399.100-026

Accesorios

Visite el sitio web de Leica Camera AG para ver información sobre la amplia gama de accesorios Leica C-LUX:

www.leica-camera.com



Notas:

- Las tarjetas son opcionales.
- Al paquete de baterías se le llama en el texto paquete de baterías o batería.
- En el texto se usa el término genérico "tarjeta" para hacer referencia a la tarjeta de memoria SD, a la tarjeta de memoria SDHC y a la tarjeta de memoria SDXC.
- Antes de usar la cámara verifique que todos los elementos pertenecientes a los accesorios suministrados estén incluidos.
- Los elementos y sus formas pueden cambiar dependiendo del país o área donde se compra la cámara.
- Guarde las piezas pequeñas en un lugar seguro fuera del alcance de los niños.
- Deshágase apropiadamente de todo el material de embalaje (→6).

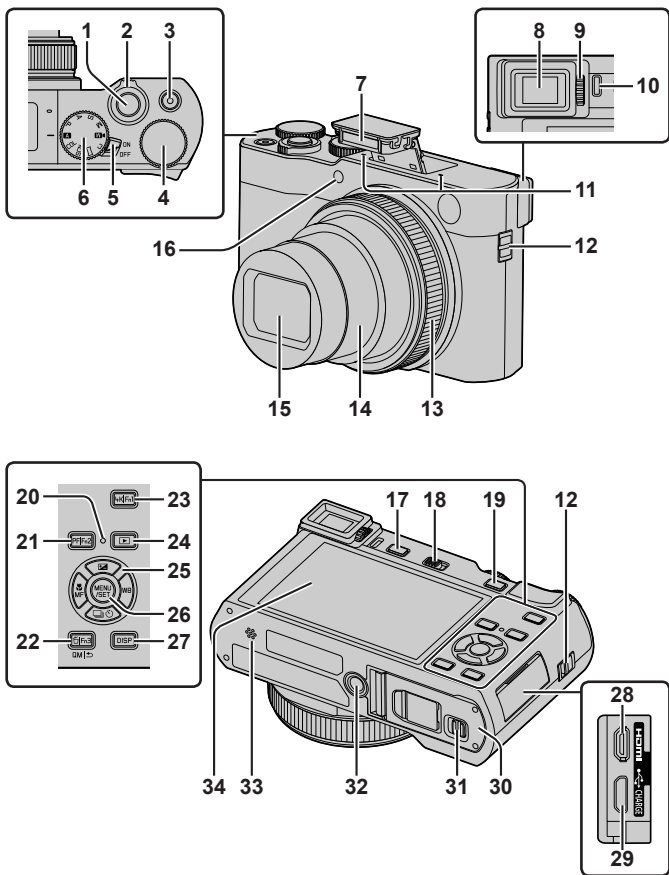
Nombres y funciones de las partes principales



- 1 Disparador (→19)
- 2 Palanca del zoom
- 3 Botón de imagen en movimiento (→31)
- 4 Selector trasero
- 5 Interruptor [ON/OFF] de la cámara (→16)
- 6 Disco de modo (→18)
- 7 Flash (→19)
- 8 Visor (→17)
- 9 Disco de ajuste dióptrico (→17)
- 10 Sensor de ojo (→17)
- 11 Micrófono estéreo
- 12 Sujeción de la correa

- Para evitar que se caiga la cámara, no olvide montar la correa suministrada y sujetársela a la muñeca.
- 13 Anillo de control
- 14 Tubo del objetivo
- 15 Objetivo
- 16 Indicador de disparador automático / Luz de ayuda de AF
- 17 Botón [EVF] (→17) / Botón [Fn4] (→21)
- 18 Palanca para abrir el flash
 - El flash se abre y la grabación con el flash resulta posible.
- 19 Botón [AE|AF LOCK]
 - Puede tomar imágenes bloqueando el enfoque y/o la exposición.
- 20 Luz de carga / Luz de conexión WIRELESS
- 21 Botón [PF] ([Post-enfoque]) (→28) / Botón [Fn2] (→21)
- 22 Botón [] (Eliminar) (→35) / Botón [] (Cancelar) / Botón [Fn3] (→21)
 - Puede llamar fácilmente a varios de los elementos de menú y establecerlos durante la grabación.
- 23 Botón [4K] (Modo foto 4K) (→24) / Botón [Fn1] (→21)
- 24 Botón [] (Reproducir) (→35)
- 25 Botón del cursor (→20)
- 26 Botón [MENU/SET]
 - Se realiza la confirmación de los contenidos de los ajustes, etc.
- 27 Botón [DISP]
 - Pulse esto para cambiar la visualización.
- 28 Puerto [HDMI]
 - Se pueden ver imágenes en una pantalla de televisor conectando la cámara a un televisor mediante el micro cable HDMI.
- 29 Puerto [USB/CHARGE] (→15)
- 30 Puerta de tarjeta/batería (→14)
- 31 Palanca de liberación (→14)
- 32 Montaje del trípode
 - No coloque esta unidad en trípodes que tengan tornillos con una longitud de 5,5 mm o más. Si lo hace, puede dañar esta unidad o puede que la unidad no se sujete correctamente sobre el trípode.
- 33 Altavoz
- 34 Pantalla táctil (→21) / monitor

Los botones de función [Fn5] a [Fn9] son iconos táctiles. Pueden visualizarse tocando la pestaña [] en la pantalla de grabación.

Guía de inicio rápido

Inserción de la batería y/o la tarjeta de memoria

Asegúrese de que la cámara esté apagada.

1 Deslice la palanca de liberación (A) a la posición [OPEN] y abra la puerta de tarjeta/batería

2 Inserte la batería y la tarjeta orientadas correctamente

- **Batería:** Inserte firmemente la batería hasta el fondo y verifique que esté bloqueada por la palanca (B).
- **Tarjeta:** Inserte firmemente la tarjeta hasta el fondo hasta que haga clic. No toque el terminal.

3 Cierre la puerta

Deslice la palanca de liberación a la posición [LOCK].

■ Para retirar

• **Para extraer la batería**

Mueva la palanca (B) en el sentido de la flecha.

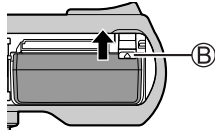

• **Para retirar la tarjeta**

Presione el centro de la tarjeta.

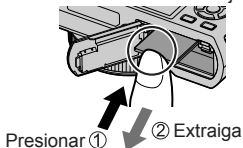

- Use solamente la batería BP-DC15 de Leica (→11).
- Leica Camera AG no puede garantizar la calidad de ninguna otra batería.
- Guarde la tarjeta de memoria fuera del alcance de los niños para evitar que éstos la ingieran accidentalmente.

Carga de la batería

- La única batería que se puede usar en esta cámara es el modelo BP-DC15 de Leica (→11).
- Recomendamos cargar en un lugar donde la temperatura ambiente esté entre 10°C y 30°C.

Inserte la batería en la cámara.
Asegúrese de que la cámara esté apagada.

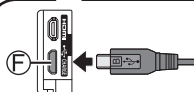
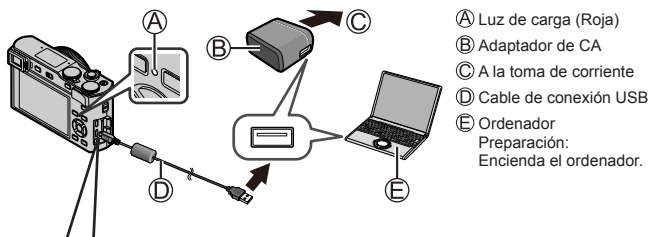

(F) Puerto [USB/CHARGE]

- Este terminal se encuentra en la parte inferior cuando la cámara está en posición vertical.

- Compruebe siempre el sentido del puerto y mantenga recta la clavija para insertarla o retirarla. (Si se inserta el cable con la orientación incorrecta, el puerto podría deformarse y provocar fallos de funcionamiento.) No lo inserte en un puerto que no sea el indicado. Si lo hace, podría dañar esta unidad.

■ Tiempo de carga

Al usar el adaptador de CA

Aprox. 190 min.

- El tiempo necesario para cargar a través del ordenador varía dependiendo de la capacidad de suministro eléctrico del ordenador.
- No use ningún otro cable de conexión USB excepto el suministrado.
- No use ningún otro adaptador de CA que no sea el suministrado.

Ajuste del idioma, la hora y la fecha

El reloj no está puesto en hora cuando la cámara sale de fábrica. El ajuste de idioma predeterminado es Inglés.

- 1 Encienda la cámara
- 2 Presione [MENU/SET]

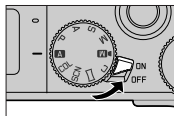

- 3 Presione ▲ ▼ para seleccionar el idioma y presione [MENU/SET]

- Aparece el mensaje [Ajuste el reloj].

- 4 Presione [MENU/SET]

- 5 Presione ◀ ▶ para seleccionar los elementos (año, mes, día, hora, minuto) y presione ▲ ▼ para establecerlos

- 6 Presione [MENU/SET]

- 7 Cuando aparezca [El ajuste del reloj ha terminado.], presione [MENU/SET]

- 8 Cuando aparezca [Ajustar el área de casa], presione [MENU/SET]

- 9 Presione ◀ ▶ para ajustar su zona local y presione [MENU/SET]

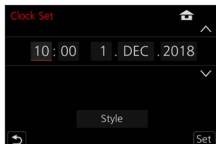

Formateado de la tarjeta (inicialización)

Formatee la tarjeta antes de grabar una imagen con esta unidad.

Puesto que los datos no se pueden recuperar después del formateo, asegúrese de hacer de antemano una copia de seguridad de los datos necesarios.

MENU →  **[Conf.]** → **[Formato]**

Cambio entre el visor y el monitor

1 Presione el botón [EVF] (A)

- (A) Botón [EVF]
- (B) Sensor de ojo
- (C) Disco de ajuste dióptrico

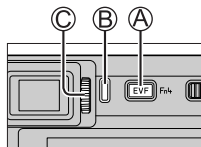

Cambio automático entre el visor
y el monitor →

Visualización en el
visor →

Visualización en el
monitor



■ Cambio automático entre el visor y el monitor

El sensor de ojo (B) cambia automáticamente la visualización al visor cuando se acerca un ojo o un objeto al visor. Cuando el ojo o el objeto se alejan del visor, la cámara vuelve a la visualización en el monitor.

■ Acerca del ajuste dióptrico

Gire el disco de ajuste dióptrico (C) para realizar el ajuste hasta que pueda ver claramente los caracteres que se muestran en el visor.

- Si **[EVF velocidad pantalla]** se establece en **[ECO 30fps]** cuando se utiliza el visor, es posible utilizar la cámara durante más tiempo, puesto que se reduce el consumo de la batería.

Disco de modo (seleccione el modo de grabación)

1 establezca el modo de grabación deseado

- Gire lentamente el disco de modo para seleccionar el modo que desee.
- Cuando se establece el disco de modo en [A], la cámara optimiza automáticamente los ajustes principales.

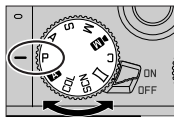

A	Modo fot. instant. (→23) La cámara graba a los sujetos usando los ajustes automáticos.
A	Modo fot. instant. plus (→23) Para tomar imágenes con ajustes automáticos extendidos permitiendo determinados ajustes manuales.
P	Modo Programa AE Los sujetos se graban usando sus propios ajustes.
A	Modo Prioridad en la apertura AE La velocidad de obturación se fija automáticamente en base al valor de apertura ajustado.
S	Modo Prioridad de obturación AE El valor de apertura se fija automáticamente en base a la velocidad de obturación ajustado.
M	Modo de Expos. manual La exposición se ajusta al valor de la apertura y velocidad de obturación ajustados manualmente.
M	Modo Película creativa Para grabar imágenes en movimiento con ajustes manuales de apertura, velocidad del obturador y sensibilidad ISO. <ul style="list-style-type: none"> • No se puede tomar fotografías.
C	Modo personalizado Utilice este modo para tomar las imágenes con los ajustes que se registraron anteriormente.
□	Modo Toma panorámica Para tomar imágenes panorámicas.
SCN	Modo Guía escenas Para tomar imágenes con ajustes automáticos adecuados para el sujeto.
COL	Modo Control creativo Para tomar imágenes utilizando diferentes efectos de imagen.

Sujeción de la cámara

- No bloquee el flash, la luz de ayuda de AF, el micrófono ni el altavoz con los dedos u otros objetos.

- (A) Luz de ayuda de AF
- (B) Flash
- (C) Micrófono
- (D) Altavoz

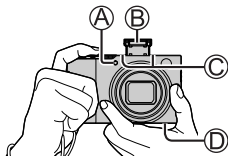

Disparador (toma de imágenes)

1 Presione el disparador hasta la mitad (presione ligeramente) para enfocar el sujeto



- (A) Valor de apertura
- (B) Velocidad del obturador
- (C) Visualización de enfoque (Verde)
(Cuando el enfoque está alineado: iluminado
Cuando el enfoque no está alineado: parpadeando)

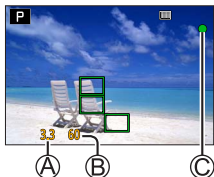

- Si el valor de apertura y la velocidad del obturador se muestran en color rojo y parpadeando, no tendrá la exposición adecuada a menos que utilice el flash.

2 Presione el disparador a fondo (pulse el botón hasta el fondo) y tome la imagen



- Solamente se pueden tomar imágenes cuando la imagen esté enfocada correctamente si se ha ajustado [Prior. enfoque/obtu.] en [FOCUS].

■ Número estimado de imágenes que se pueden grabar

1450: Cuando [Aspecto] se establece en [3:2], [Calidad] se establece en [📷], [Tamaño de imagen] se establece en [L] (20M) y se utiliza una tarjeta de 16 GB

■ Examine la imagen que ha tomado

Presione el botón [▶] (Reproducción). (→35)

Operaciones básicas

Botón del cursor

Seleccione elementos o ajuste valores, etc.

Puede realizar las siguientes operaciones durante la grabación. (Algunos elementos o ajustes no se pueden seleccionar, dependiendo del modo o del estilo de visualización en el que se encuentre la cámara.)







(Compensación de exposición) (▲)

- Corrige la exposición cuando hay luz de fondo o cuando el sujeto está demasiado oscuro o brillante.



(Balance del blanco) (▶)

- Realiza el ajuste en el color blanco más cercano a lo que ven los ojos de acuerdo con la fuente de luz.

(Modo de accionamiento) (▼)

-  ([Ráfaga])*
– Graba sucesivamente mientras se presiona el disparador.
 -  ([Foto 4K])* (→24)
 -  ([Post-enfoque])* (→28)
 -  ([Autodisparador])*
- * Para cancelar el modo de accionamiento, seleccione  ([Único]) o  [Off].

(Modo de enfoque) (◀)

- [AF]
– El enfoque se ajusta automáticamente cuando se presiona el disparador hasta la mitad.
-  ([AF macro])
– Se pueden tomar imágenes de cerca de un sujeto situado a 3 cm del objetivo girando la palanca del zoom hasta el extremo gran angular.
-  ([Zoom macro])
– Use este ajuste para acercarse al sujeto y aumentar así la aplicación al tomar la imagen. Se puede tomar una imagen con el zoom digital hasta 3x al tiempo que se mantiene la distancia al sujeto para la posición gran angular extrema (3 cm).
- [MF]
– El enfoque manual es conveniente cuando quiere bloquear el enfoque para tomar imágenes o cuando es difícil ajustar el enfoque usando el enfoque automático.

Botones de función

- [Fn1] a [Fn4] son botones de la cámara.
- Los botones de función [Fn5] a [Fn7] son iconos táctiles. Pueden visualizarse tocando la pestaña [Fn] en la pantalla de grabación.
- Puede asignar funciones de uso frecuente a botones o iconos determinados con [Ajustar botón Fn] en el menú [Personalizar] ([Funcionamiento]).

Pantalla táctil (operaciones táctiles)

Tocar

Tocar y dejar de tocar la pantalla táctil.



Arrastrar

Tocar y deslizar el dedo por la pantalla táctil.



Juntar/separar los dedos

En la pantalla táctil, extienda 2 dedos para acercar la imagen y acérquelos para alejarla.

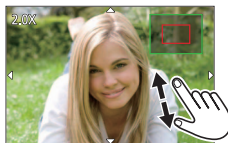

Control de menú

1 Presione [MENU/SET] para presentar el menú

2 Para cambiar entre fichas de menú

- ① Presione ◀
- ② Presione ▲ ▼ para seleccionar una ficha tal como [🔧]
- ③ Presione [MENU/SET]

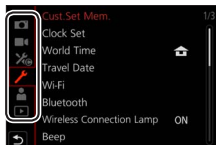

■ Fichas de menú

- 📷 [Rec.]
- 🗑️ [Im. movimiento]
- 🛠️ [Conf.]
- 👤 [Mi Menú]
- 🎛️ [Personalizar]
- ▶️ [Reproducir]
- Menús que se muestran en cada modo de grabación

3 Presione ▲ ▼ para seleccionar el elemento de menú y presione [MENU/SET]

4 Presione ▲ ▼ para seleccionar el ajuste y presione [MENU/SET]

- Los métodos de ajuste cambian dependiendo de los elementos de los menús.

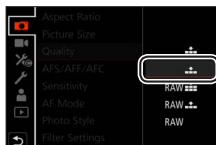

5 Presione el botón [Q/M] repetidamente hasta que reaparezca la pantalla de grabación o reproducción

- Durante la grabación, también se puede salir de la pantalla de menús presionando el disparador hasta la mitad.
- Los elementos de menú que no se pueden ajustar aparecen en gris. En algunas condiciones de ajuste, si se selecciona un elemento de menú que aparezca en gris, al presionar [MENU/SET] se muestra el motivo por el que está desactivado el ajuste.

Modo fot. instant.

Este modo se recomienda para quienes deseen apuntar y disparar, puesto que la cámara optimiza los ajustes más adecuados para el sujeto y el entorno de grabación.

1 Ajuste el disco de modo en [A]

- En el momento de la compra, el modo está ajustado en modo fot. instant. plus.

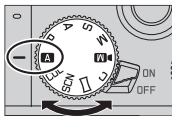

2 Apunte la cámara al sujeto

- Cuando la cámara identifica el modo de escena óptimo para el sujeto deseado, el icono del modo de escena correspondiente se vuelve azul durante 2 segundos y, a continuación, cambia a la indicación gris. (Detección automática de escenas)



■ Cambio entre el modo fot. instant. plus y el modo fot. instant.

- ① Seleccione la ficha del modo fot. instant.
- ② Presione ► para abrir el menú del modo fot. instant.
- ③ Presione ▲ ▼ para seleccionar [A+] o [A] y presione [MENU/SET]

- [A+] permite establecer algunos ajustes tales como la luminosidad y el tono de color mientras se utiliza también [A] para otros ajustes, para que pueda grabar imágenes que se acomoden mejor a sus preferencias.

■ Enfoque automático (Detección de cara/ ojo)

[Modo AF] está automáticamente ajustado en [i]. Si toca el objeto, la cámara cambiará a [i] y comenzará a funcionar la localización de AF.

- Para cambiar a [i] también puede presionar [MENU/SET], ir al menú [Rec] y, a continuación, ir al menú [Modo AF] y seleccionar [i] (localización). Alinee el área de localización de AF con el sujeto y presione el disparador hasta la mitad para accionar la función de localización de AF.

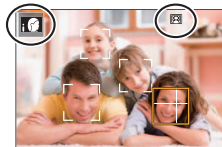

Grabación con la función de foto 4K





Modo de grabación: **A A P A S M**   

Puede tomar imágenes de ráfaga de aproximadamente 8 millones de píxeles con una velocidad de ráfaga de 30 cps. Puede seleccionar y guardar un cuadro del archivo de ráfaga.

- Para grabar imágenes, utilice una tarjeta UHS de velocidad Clase 3.

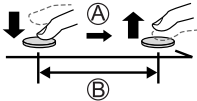
1 Presione el botón [4K]

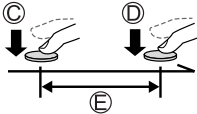
2 Presione ◀▶ para seleccionar el método de grabación y presione [MENU/SET]

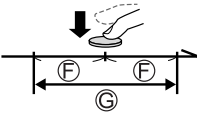

 [Ráfaga 4K]	<p>Para captar la mejor foto de un sujeto en rápido movimiento La grabación de ráfaga se realiza mientras se presiona y se mantiene presionado el disparador.</p> <ul style="list-style-type: none"> • La grabación se iniciará aproximadamente 0,5 segundos después de presionar el disparador a fondo. Por lo tanto, presione a fondo el disparador con un ligero adelanto. <p>Ⓐ Manténgalo pulsado Ⓑ Se realiza la grabación</p> 
 [Ráfaga 4K (S/S)] "S/S" es una abreviatura de "Start/Stop" (Iniciar/Detener).	<p>Para capturar oportunidades fotográficas impredecibles La grabación de ráfaga se inicia cuando se presiona el disparador y se detiene cuando se presiona otra vez.</p> <p>Ⓒ Inicio (primero) Ⓓ Parada (segundo) Ⓔ Se realiza la grabación</p> 
 [Pre-ráfaga 4K]	<p>Para grabar cuando sea necesario, siempre que se presente una oportunidad fotográfica La grabación de ráfaga se realiza durante aproximadamente 1 segundo antes y después el momento en el que se presiona el disparador.</p> <p>Ⓕ Aproximadamente 1 segundo Ⓖ Se realiza la grabación</p> 

3 Presione el disparador para realizar la grabación

- Puede presionar el botón [Fn1] durante la grabación para añadir un marcador. (Hasta 40 marcadores para cada grabación.) Cuando seleccione y guarde imágenes de un archivo de ráfaga 4K, puede saltar a las posiciones donde haya añadido marcadores. ([Ráfaga 4K (S/S)] solamente)
- Las imágenes de ráfaga se guardan como un único archivo de ráfaga 4K en formato MP4.
- Cuando se active [Auto Reproducción], se mostrará automáticamente la pantalla de selección de imágenes.

■ Para cancelar las funciones de foto 4K

En el paso **2**, seleccione [].

- Si la temperatura ambiente es alta o si se graban continuamente fotos 4K, es posible que se muestre [] y que la grabación se detenga a mitad del proceso. Espere hasta que la cámara se enfríe.
- **Cuando se ajusta [] ([Pre-ráfaga 4K]), la batería de la cámara se agota con mayor rapidez y la temperatura de la cámara aumenta. (para protegerse a sí misma, es posible que la cámara cambie a [] ([Ráfaga 4K]))**

Seleccione [] ([Pre-ráfaga 4K]) solamente cuando vaya a grabar.

- La grabación se detiene cuando el tiempo de grabación continua supera 15 minutos.
Cuando se utiliza una tarjeta de memoria SDHC, los archivos se dividen en archivos de imagen más pequeños para la grabación y la reproducción si el tamaño de archivo supera 4 GB. (Puede continuar grabando imágenes sin interrupción.)
Si utiliza una tarjeta de memoria SDXC, puede grabar imágenes en un archivo único aunque el tamaño sea mayor de 4 GB.
 - Al grabar, el ángulo de visión se hace más estrecho.
 - Cuando realice [Composición de luz] o [Composición secuencias], se recomienda utilizar un trípode y tomar las imágenes de manera remota conectando la cámara a un smartphone para evitar sacudir la cámara.
- (→38)

Selección y guardado de imágenes de un archivo de ráfaga 4K

1 Seleccione una imagen con [▲] en la pantalla de reproducción y presione ▲

- En el caso de grabar con [4K] ([Pre-ráfaga 4K]), vaya al paso 3.



2 Arrastre la barra deslizante para realizar la selección aproximada de escenas

- Al tocar [▶→], aparece la pantalla de operaciones de marcador. (→27)



3 Arrastre para seleccionar el cuadro que desee guardar como una imagen

- Para hacer retroceder o avanzar la escena de manera continua o cuadro a cuadro, mantenga el dedo sobre [◀]/[▶].



4 Toque [📷] para guardar la imagen

- La imagen seleccionada se guardará como una imagen nueva en formato JPEG separada del archivo de ráfaga 4K.

- Si utiliza [Guard. bloque Foto 4K] en el menú [Reproducir] puede guardar en masa 5 segundos de grabación 4K.

■ Marcador

Cuando seleccione y guarde imágenes de un archivo de ráfaga 4K, puede saltar entre posiciones marcadas para seleccionar imágenes fácilmente.

■ Saltar a las posiciones marcadas

Al tocar [⏮→/], aparece la pantalla de operaciones de marcador. Puede usar ◀▶ para saltar a una posición marcada para seleccionar una imagen.

Toque [↶→▶] para volver a la operación original.

Marcador blanco: Se establece manualmente durante la grabación o la reproducción.

Marcador verde: Lo establece automáticamente la cámara durante la grabación. (Función de marcado automático*1)

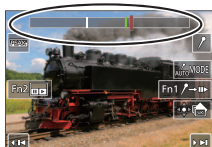

Pantalla de operaciones de marcador

*1 La cámara establece marcadores automáticamente en las escenas en la que se detecta una cara o el movimiento de un sujeto. (Se muestran hasta 10 marcadores para cada archivo.)

(Ejemplo: en una escena en la que pasa un vehículo, explota un globo o se gira una persona)

- En los casos siguientes, quizá no sea posible establecer marcadores mediante la función de marcado automático, según las condiciones de grabación y el estado de los sujetos.
 - La cámara se está moviendo debido a un desplazamiento panorámico o a la vibración
 - El movimiento de un sujeto es lento o pequeño, o el sujeto es pequeño
 - Una cara no está orientada hacia delante

■ Cambiar un marcador para la visualización

① Toque [AUTO/MODE]

- [Automático]
- [Prioridad movimiento]
- [Prioridad de cara]
- [Off]*2

*2 Muestra solamente los marcadores establecidos manualmente

Ajuste del enfoque después de grabar

([Post-enfoque] / [Apilamiento enfoque])

Modo de grabación: **A A P A S M** **M** **SCN COL**

Puede grabar imágenes de ráfaga 4K mientras cambia el punto de enfoque y, a continuación, seleccionar un punto de enfoque después de la grabación. Esta función es idónea para sujetos que no están en movimiento.

- Para grabar imágenes, utilice una tarjeta UHS de velocidad Clase 3.
- Para utilizar [Apilamiento enfoque] se recomienda usar un trípode.

1 Presione el botón [PF]

2 Presione ◀▶ para seleccionar [ON] y presione [MENU/SET]

3 Determine la composición y presione el disparador hasta la mitad



- El enfoque automático se activa y detecta automáticamente el punto de enfoque en la pantalla.
- Si no hay punto de enfoque en la pantalla, el indicador de enfoque (A) parpadea y no se puede grabar.

Desde que presione el disparador hasta la mitad hasta que complete la grabación.

- No cambie la distancia al sujeto ni la composición.

4 Presione el disparador a fondo para iniciar la grabación



- El punto de enfoque cambia automáticamente durante la grabación. Cuando desaparece la barra de progreso de la grabación (B), la grabación finaliza automáticamente.
- Los datos se guardarán como un único archivo en formato MP4.
- Si está ajustada [Auto Reproducción] aparecerá automáticamente una pantalla que permitirá seleccionar el punto de enfoque. (→29)

■ Cancelar [Post-enfoque]

Seleccione [OFF] en el paso 2.

- Si la temperatura ambiente es alta o si se utiliza continuamente [Post-enfoque], es posible que se muestre [△] y que la grabación se detenga a mitad del proceso. Espere hasta que la cámara se enfríe.
- Durante la grabación, el ángulo de visión se hace más estrecho.

Seleccione el punto de enfoque y guarde la imagen ([Post-enfoque])

- 1 En la pantalla de reproducción, seleccione la imagen con el icono [▲] y presione ▲**



2 Toque el punto de enfoque

- Si no hay imágenes con el enfoque en el punto seleccionado, se mostrará un marco rojo y no se podrá guardar las imágenes.
- El borde de la pantalla no se puede seleccionar.
- Para cambiar a la pantalla de operaciones [Apilamiento enfoque], toque [📷]. (→30)
- Para resaltar la porción enfocada con color, toque [PEAK].
- Para ampliar la visualización, toque [🔍].
- Puede hacer ajustes finos en el enfoque arrastrando la barra deslizante durante la visualización ampliada. (Puede realizar la misma operación usando ◀▶.)

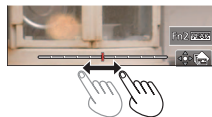

3 Toque [◀▶] para guardar la imagen

- La imagen seleccionada se guardará como un archivo nuevo separado en formato JPEG.

Determinación de las partes del sujeto que estarán enfocadas mediante la combinación de varias fotos y la creación de una única imagen ([Apilamiento enfoque])

- 1 Toque [] en la pantalla del paso 2 de “Seleccione el punto de enfoque y guarde la imagen ([Post-enfoque])” (→29)
- 2 Elija un método de apilamiento y tóquelo

[Combinación automática]	<p>Seleccionar automáticamente fotos adecuadas para el apilamiento y combinarlas en una imagen.</p> <ul style="list-style-type: none"> • La selección del punto de enfoque se basa en los objetos más cercanos a la cámara. • Realice el apilamiento de enfoque y guarde la imagen.
[Combinación de rango]	<p>Combinar las imágenes con la posición de enfoque seleccionada en una imagen.</p>

(Cuando se selecciona [Combinación de rango])

3 Toque el punto de enfoque

- Seleccione posiciones en dos o más puntos.
- Se seleccionarán puntos de enfoque entre las dos posiciones seleccionadas.
- Las posiciones que no se puedan seleccionar o que producirían resultados poco naturales aparecerán en gris.

- Vuelva a tocar una posición para anular la selección.

4 Toque [] para combinar y guardar la imagen

- Las imágenes se guardarán en formato JPEG.

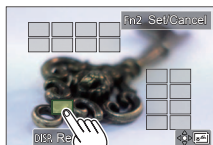

- Solo las imágenes tomadas con [Post-enfoque] en esta cámara cumplen las condiciones para [Apilamiento enfoque].

Grabación de imágenes en movimiento/imágenes en movimiento 4K

Modo de grabación: **A** **A** **P** **A** **S** **M** **M** **SCN** **COL**

Imágenes en movimiento e imágenes en movimiento 4K grabadas en formato MP4.

1 Presione el botón de imagen en movimiento para iniciar la grabación

- (A) Tiempo de grabación transcurrido
- (B) Tiempo de grabación restante
- (C) Grabación (parpadea en rojo)

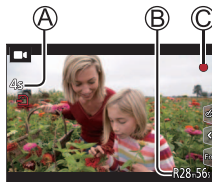

- Es posible realizar grabaciones de imágenes en movimiento adecuadas para cada modo de imagen en movimiento.
- Suelte inmediatamente el botón de imagen en movimiento después de presionarlo.
- Si presiona a fondo el disparador, puede tomar fotografías mientras graba imágenes en movimiento. (Excepto en el modo Película creativa)

2 Presione de nuevo el botón de imagen en movimiento para finalizar la grabación

- Para grabar imágenes en movimiento 4K, utilice una tarjeta de velocidad Clase 3 UHS.
- Cuando grabe imágenes en movimiento 4K, el ángulo de visión será más estrecho que para imágenes en movimiento de otros tamaños.
- Para garantizar un enfoque de alta precisión, las imágenes en movimiento 4K se graban a velocidades de enfoque automático reducidas. Puede que sea difícil enfocar el sujeto con enfoque automático, pero esto no es ningún fallo de funcionamiento.
- **Al grabar en un entorno silencioso, el sonido de la apertura, el enfoque y otras acciones puede quedar registrado en las imágenes en movimiento. No se trata de ningún problema de funcionamiento.**
La operación de enfoque durante la grabación de imágenes en movimiento se puede ajustar en [OFF] en [AF continuo].
- Si la temperatura ambiente es alta o si se graba continuamente una imagen en movimiento, se mostrará [] y es posible que la grabación se detenga a mitad del proceso. Espere hasta que la cámara se enfríe.

[4K/100M/30p]* / [4K/100M/24p]* / [FHD/28M/60p] / [FHD/20M/30p] / [HD/10M/30p]

- Imágenes en movimiento MP4 con un ajuste [Calidad grab.] de [FHD] o [HD]:
La grabación se detiene cuando el tiempo de grabación continua supera 29 minutos.

Los archivos se dividen en archivos de imagen en movimiento más pequeños para la grabación y la reproducción cuando el tamaño de archivo supera 4 GB. (Puede continuar grabando imágenes en movimiento sin interrupción.)

- Imágenes en movimiento MP4 con un tamaño [Calidad grab.] de [4K]:
La grabación se detiene cuando el tiempo de grabación continua supera 15 minutos.

Cuando se utiliza una tarjeta de memoria SDHC, los archivos se dividen en archivos de imagen en movimiento más pequeños para la grabación y la reproducción si el tamaño de archivo supera 4 GB. (Puede continuar grabando imágenes en movimiento sin interrupción.)

Si utiliza una tarjeta de memoria SDXC, puede grabar imágenes en movimiento en un archivo único aunque el tamaño sea mayor de 4 GB.

* Imágenes en movimiento 4K

[Recort. 4K tiempo real]

Si recorta las imágenes en movimiento desde el ángulo de visión 4K hasta alta definición completa, puede grabar imágenes en movimiento con desplazamiento y alejamiento/acercamiento con zoom dejando la cámara en una posición fija.

- Sujete la cámara en su lugar firmemente durante la grabación.
- Una imagen en movimiento se grabará a [FHD/20M/30p] bajo [MP4].



Desplazamiento



Acercamiento con zoom

- Cuando desee acercar/alejar con el zoom, ajuste diferentes ángulos de visión para los cuadros de recorte inicial y final. Por ejemplo, para acercar con el zoom, ajuste un ángulo de visión mayor para el cuadro de inicio y uno menor para el cuadro final.

1 Ajuste el disco de modo en [M]

2 Ajuste el menú

MENU → **M** [Pelí. creativa] → [Recort. 4K tiempo real]

Ajustes: [40SEC] / [20SEC] / [OFF]

3 Ajuste el cuadro inicial de recorte y presione [MENU/SET] para realizar el ajuste

- Ajuste también el cuadro final de recorte.
- Al hacer ajustes por primera vez, se visualiza un cuadro inicial de recorte de tamaño 1920×1080.
- Mueva el cuadro tocándolo o usando el botón del cursor. Puede ajustar el tamaño del cuadro separando o juntando los dedos o girando el selector trasero.



4 Presione el botón de imagen en movimiento (o el disparador) para iniciar la grabación

- Ⓐ Tiempo de grabación transcurrido
- Ⓑ Tiempo de operación ajustado

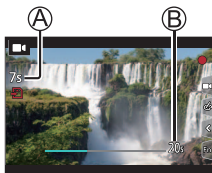

- Suelte el botón de imagen en movimiento (o el disparador) inmediatamente después de presionarlo.
- Cuando ha transcurrido el tiempo ajustado para la operación, la grabación finaliza automáticamente. Para finalizar la grabación a la mitad, presione otra vez el botón de imagen en movimiento (o el disparador).

■ Cambio de la posición y el tamaño de un marco de recorte

Presione el botón [Fn3] mientras se muestra la pantalla de grabación y realice el paso 3.

■ Para cancelar la grabación [Recort. 4K tiempo real]

Ajuste [OFF] en el paso 2.

- El ángulo de visión se reduce.
- El enfoque se ajusta y se fija en el cuadro de inicio de recorte.
- [AF continuo] se ha ajustado en [OFF].
- [Modo medición] será [(M)] (Medición múltiple).
- Durante la grabación [Recort. 4K tiempo real] no se puede usar el zoom para ampliar o reducir.

Para ver sus imágenes

1 Presione el botón [▶] (Reproducción)

2 Presione ◀▶ para seleccionar una imagen que se vaya a visualizar

- Cuando se presiona y se mantiene ◀▶, las imágenes se visualizan una tras otra.

■ Finalización de la reproducción

Presione de nuevo el botón [▶] (Reproducción) o presione el disparador hasta la mitad.

- Si se enciende la cámara mientras se presiona el botón [▶] (Reproducción), aparece la pantalla de reproducción.
- Cuando [Retracción de objetivo] se ajusta en [ON], el tubo del objetivo se retrae después de aproximadamente 15 segundos cuando la cámara cambia a la pantalla de reproducción desde la pantalla de grabación.

■ Para imágenes en movimiento

Esta cámara se diseñó para reproducir imágenes en movimiento usando el formato MP4.

- Las imágenes en movimiento se muestran con el icono de imagen en movimiento ([▶]).
- ① Presione ▲ para iniciar la reproducción
- Si presiona [MENU/SET] durante una pausa, puede crear una imagen a partir de una imagen en movimiento.



■ Eliminación de imágenes

Las imágenes borradas no se pueden recuperar.

- ① Presione el botón [↵] para eliminar la imagen visualizada
- ② Use ▲ para seleccionar [Borrado único] y presione [MENU/SET]

[Composición de luz]

Seleccione varios cuadros de archivos de ráfaga 4K que desee combinar. Las partes de la imagen que sean más luminosas que el cuadro anterior se superpondrán al cuadro anterior para combinar los cuadros en una única imagen.



MENU → **[Reproducir]** → **[Composición de luz]**

1 Use ◀▶ para seleccionar archivos de ráfaga 4K y presione [MENU/SET]

2 Elija el método de combinación y presione [MENU/SET]

■ [Combinación compos.]: Selección de cuadros para combinar

① Arrastre la barra deslizante o utilice ▲▼◀▶ para seleccionar los cuadros para combinar

② Presione [MENU/SET]

- Los cuadros seleccionados se recuerdan y la visualización va a la pantalla de vista previa.
- Use ▲▼ para seleccionar los elementos y presione [MENU/SET] para realizar las siguientes operaciones.



– [Sig.]: Permite seleccionar más cuadros para combinarlos.

– [Reseleccion.]: Desecha el cuadro seleccionado inmediatamente antes y permite seleccionar una imagen diferente.

③ Repita los pasos ① - ② para seleccionar más cuadros para combinar (hasta 40 cuadros)

④ Use ▼ para seleccionar [Guard.] y presione [MENU/SET]

■ [Combinación de rango]: Selección de un rango para combinar

① Seleccione el cuadro de la primera imagen y, a continuación, presione [MENU/SET]

- El método de selección es el mismo que en el paso ① del ajuste [Combinación compos.].

② Seleccione el cuadro de la última imagen y, a continuación, presione [MENU/SET]

3 Seleccione [Sí] en la pantalla de confirmación y presione [MENU/SET]

- La imagen se guardará en formato JPEG.

[Composición secuencias]

Seleccione varios cuadros de un archivo de ráfaga 4K para crear una composición secuencial de un sujeto en movimiento en una imagen.



- Para tomar imágenes para Sequence Composition, recomendamos usar un trípode.

MENU → **[Reproducir]** → **[Composición secuencias]**

1 Use ◀▶ para seleccionar archivos de ráfaga 4K y presione [MENU/SET]

2 Seleccione cuadros para combinar

Seleccione los cuadros de modo que el sujeto en movimiento no se superponga a los cuadros precedentes o subsiguientes. (Si el sujeto se superpone, es posible que la composición de la secuencia no se cree correctamente.)

① Arrastre la barra deslizante o utilice ▲▼◀▶ para seleccionar los cuadros para combinar

② Presione [MENU/SET]

- Los cuadros seleccionados se recuerdan y la visualización va a la pantalla de vista previa.
- Use ▲▼ para seleccionar los elementos y presione [MENU/SET] para realizar las siguientes operaciones.
 - [Sig.]: Permite seleccionar más cuadros para combinarlos.
 - [Reseleccion.]: Desecha el cuadro seleccionado inmediatamente antes y permite seleccionar una imagen diferente.

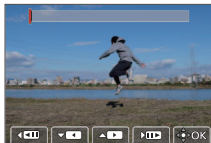

③ Repita los pasos ① - ② para seleccionar más cuadros para combinar (de 3 a 40 cuadros)

④ Presione ▼ para seleccionar [Guard.] y presione [MENU/SET]

3 Seleccione [Sí] en la pantalla de confirmación y presione [MENU/SET]

- Las imágenes se guardarán en formato JPEG.

Qué puede hacer con la función Wi-Fi®/Bluetooth®

■ Uso de un smartphone como mando a distancia de la cámara

Al instalar la aplicación “Leica C-Lux” en su smartphone, podrá manejar la cámara de manera remota y utilizar el smartphone para la grabación y la reproducción.

■ Expansión del alcance de las aplicaciones mediante la conexión de la cámara a un smartphone compatible con Bluetooth de baja energía



■ Aplicación para smartphone/tableta “Leica C-Lux”

La aplicación “Leica C-Lux” es una aplicación proporcionada por Leica Camera AG.

- En este manual se utiliza el término “smartphone” tanto para smartphones como para tabletas, a menos que se necesite distinguirlos entre sí.
- Para obtener información detallada, consulte las instrucciones completas (en formato PDF) que están disponibles en el sitio web de Leica Camera AG.

Cómo copiar los datos de la imagen grabada a un ordenador

Con lectores de tarjeta (externos)

- Algunos ordenadores pueden leer directamente de la tarjeta tomada por la cámara, otros requieren el uso de un lector de tarjetas externo. Para obtener más información, consulte las instrucciones de los respectivos dispositivos.
- Si el ordenador que utiliza no admite las tarjetas de memoria SDXC, aparecerá un mensaje que le pedirá que formatee. (Si lo hace se borrarán todas las imágenes grabadas, así que asegúrese de seleccionar [NO].)
- Con un lector de tarjetas externo, asegúrese de que es compatible con el tipo de tarjeta que está utilizando.

Con un ordenador conectado directamente a la cámara (usando el software disponible)

■ Ordenadores que se pueden utilizar:

Cualquier modelo capaz de reconocer un dispositivo de almacenamiento masivo.

- Soporte de Windows: Windows 7/Windows 8/Windows 8.1/Windows 10
- Compatible con Mac: OS X v10.5 a macOS 10.13

Puede utilizar el software disponible para su descarga tras registrar la cámara en la página de inicio de Leica Camera AG para importar en un ordenador datos de imagen de fotografías y vídeos grabados con esta cámara en todos los formatos de archivo.

■ Instalación del software

Para utilizar el software, debe instalarlo primero. Son necesarios tres pasos preparatorios:

- ① Registre su cámara en la página de inicio de la cámara AG de Leica.
 - a. Abra una cuenta en <http://owners.leica-camera.com>. Como resultado, recibirá acceso al "Owners area".
 - b. Registre su cámara en "My products" al ingresar su número de serie. Hágalo siguiendo las instrucciones correspondientes.
 - c. Luego seleccione "...software download...". Se le pedirá que ingrese el código TAN que encontrará en una etiqueta en la Tarjeta de Garantía.
 - Se le enviará por correo electrónico la clave con la puede activar el software
- ② Instale el software en su ordenador.
- ③ Active el software con la clave (números) que recibió.
 - Hágalo siguiendo las instrucciones que aparecen después de abrir el software.
 - Para obtener detalles sobre cómo operar el software, consulte la ayuda en línea.

Datos técnicos

Nombre de la cámara	Leica C-LUX
N.º de tipo	1546
Tipo de cámara	Cámara digital compacta con objetivo zoom incorporado
Sensor de imagen	1" Sensor MOS, número total de píxeles: 20.900.000, píxeles efectivos de la cámara: 20.100.000, filtro de color primario
Iluminancia mínima	aproximadamente. 10lx (cuando se usa luz baja, la velocidad del obturador es de 1/30s)
Objetivo	Leica DC Vario-Elmar 3.3 - 6.4 / 8,8 – 132mm ASPH., 35mm cámara equivalente: 24 - 360mm, rango de apertura: 3.3 – 8 / 6.4 - 8 (a 8,8 / 360mm)
Estabilizador de la imagen	Sistema de compensación óptico de 5 ejes
Rango del enfoque	
AF	Ajuste máximo de gran angular: 0,5m a ∞ Ajuste máximo de teleobjetivo: 1m a ∞
AF Macro / MF / Fotografía instantánea / Imagen en movimiento	Ajuste máximo de gran angular: 3cm a ∞ Ajuste máximo de teleobjetivo: 1m a ∞
Zoom digital	Máx. 4x
Sistema de obturación	Obturación electrónica+Obturación mecánica
Velocidad de obturación	
Fotografía	T (120s como máximo aproximadamente), 60 - 1/2000s (con el obturador mecánico) 1 - 1/16000s (con el obturador electrónico)
Película	1/30* - 1/16000s 1/2 - 1/16000s (Cuando se ajusta [Modo exp.] en [M] en el modo de Película creativa y se selecciona [MF]) Una imagen en movimiento sin interrupciones no puede durar más de 29 minutos, independientemente de las circunstancias, p. ej. los ajustes correspondientes. En el caso de las imágenes en movimiento 4K, el límite de tiempo es de 15 minutos. * Varía de acuerdo con la frecuencia de fotogramas

Frecuencia de la exposición de serie continua	Obturador electrónico/mecánico: 2fps (L) / 7fps (M) / 10fps (H)
Cantidad de imágenes que pueden grabarse	Con archivos RAW: 28 o más* Sin archivos RAW: 85 o más* * Basado en el estándar CIPA y una tarjeta con una rápida velocidad de lectura/escritura
Exposición (AE)	AE programada (P), AE con prioridad a la abertura (A), AE con prioridad a la obturación (S), Exposición manual (M)
Compensación de exposición	±5 EV en pasos de 1/3 EV
Formato de archivo de grabación	
Imagen fija	RAW/JPEG (basada en el "Design rule for Camera File system", basada en el estándar "Exif 2.31")
Imágenes en movimiento (con audio)	[MP4] 3840x2160/30p (100 Mbps) 3840x2160/24p (100 Mbps) 1920x1080/60p (28 Mbps) 1920x1080/30p (20 Mbps) 1280x720/30p (10 Mbps)
Formato de compresión de audio	AAC (2canales)
Modo de medición de luz	Múltiple, Centro ponderado, Puntual
Monitor	3,0" TFT LCD, resolución: 1.240.000 puntos aproximadamente, campo de visión: aproximadamente 100%, relación de aspecto: 3:2, funcionalidad de pantalla táctil
Visor	visor LCD de 0,21", resolución: 2.330.000 puntos aproximadamente, campo de visión: aproximadamente 100%, relación de aspecto: 3:2, con ajuste dióptrico de -4 a +3 dioptrías, Aumento: aproximadamente 1,45x / 0,53x (equivalente en una cámara de 35 mm con objetivo de 50 mm a infinito; -1,0 m ⁻¹), sensor ocular

Flash	Flash retráctil incorporado AUTO, AUTO/Reducción de ojos rojos, Encendido a la fuerza, Encendido a la fuerza/Reducción de ojos rojos, Sincronización lenta, Sincronización lenta/Reducción de ojos rojos, Apagado a la fuerza
Micrófono	Estéreo
Altavoz	Monaural
Soporte de grabación	Tarjeta de memoria SD / Tarjeta de memoria SDHC* / Tarjeta de memoria SDXC* (*UHS-I/UHS Clase de velocidad 3)
Wi-Fi	
Norma de cumplimiento	IEEE 802.11b/g/n (protocolo LAN inalámbrico estándar)
Rango de frecuencias utilizado (frecuencia central)	2412 a 2462MHz (1 a 11 canales), potencia máxima de salida: 13dBm (EIRP)
Método de cifrado	Wi-Fi en cumplimiento con WPA™ / WPA2™
Método de acceso	Modo de infraestructura
Función Bluetooth	
Norma de cumplimiento	Bluetooth Ver. 4.2 (Bluetooth de baja energía (BLE))
Rango de frecuencias utilizado (frecuencia central)	2402 a 2480MHz, potencia máxima de salida: 10dBm (EIRP)
Temperatura de funcionamiento / Humedad de funcionamiento	0 - 40°C / 10 - 80%RH
Potencia absorbida	1,8W/2,8W (Cuando se graba con el monitor/visor) 1,6W/1,6W (Al reproducir con monitor/visor)

Terminal / Interfaz	[HDMI]: MicroHDMI Tipo D [USB/CHARGE]: USB 2.0 (Alta velocidad) Micro-B
Dimensiones (W x H x D; lentes retraídas)	Aprox. 113mm (W) x 67mm (H) x 46mm (D)
Masa (con/sin tarjeta y batería)	Aprox. 340 g / 300 g

Paquete de la batería (iones de litio): **BP-DC15**

Voltaje / capacidad	7,2V / 1025mAh
Fabricante	Panasonic Energy (Wuxi) Co., Ltd., fabricada en China

Adaptador de CA: ACA-DC16

Entrada	AC 110 - 240V, 50/60Hz, 0,2A
Salida	DC 5V, 1,0A
Fabricante	Salom Electric (Xiamen) Co., Ltd., fabricada en China

Los símbolos de este producto (incluidos los accesorios) representan lo siguiente:

~	CA (Corriente alterna)
==	CC (Corriente continua)
	Equipo de Clase II (La construcción del producto tiene doble aislamiento.)

Las especificaciones están sujetas a cambios sin previo aviso

- El símbolo SDXC es una marca comercial de SD-3C, LLC.
- Los términos HDMI y HDMI High-Definition Multimedia Interface, y el Logotipo HDMI son marcas comerciales o marcas registradas de HDMI Licensing Administrator, Inc. en los Estados Unidos y en otros países.
- Dolby, Dolby Audio y el símbolo de la doble D son marcas comerciales de Dolby Laboratories.
- Leica es una marca registrada de Leica Microsystems IR GmbH.
- Vario-Elmar es una marca registrada de Leica Camera AG.
- Adobe es una marca de fábrica o una marca registrada de Adobe Systems Incorporated en Estados Unidos y/u otros países.
- Windows es una marca registrada o una marca de fábrica de Microsoft Corporation en los Estados Unidos y/o en otros países.
- iMovie, Mac, OS X y macOS son marcas de fábrica de Apple Inc., registradas en los EE.UU. y en otros países.
- iPad, iPhone, iPod y iPod touch son marcas registradas de Apple Inc. en EE. UU y en otros países.
- App Store es una marca de servicio de Apple Inc.
- Android y Google Play son marcas de fábrica o marcas de fábrica registradas de Google Inc.
- La marca denominativa Bluetooth® y sus logos son marcas comerciales registradas de Bluetooth SIG, Inc. y cualquier uso de dichas marcas por parte de Leica Camera AG se realiza bajo licencia. Otros nombres de marcas y marcas comerciales son propiedad de sus respectivos propietarios.
- El logotipo Wi-Fi CERTIFIED™ es una marca de certificación de Wi-Fi Alliance®.
- El logotipo Wi-Fi Protected Setup™ es una marca de certificación de Wi-Fi Alliance®.
- “Wi-Fi®” es una marca registrada de Wi-Fi Alliance®.
- “Wi-Fi Protected Setup™”, “WPA™” y “WPA2™” son marcas comerciales de Wi-Fi Alliance®.
- QR Code es una marca registrada de DENSO WAVE INCORPORATED.
- Este producto utiliza “DynaFont” de DynaComware Corporation. DynaFont es una marca registrada de DynaComware Taiwan Inc.
- Otros nombres, nombres de compañías y nombres de productos mencionados en estas instrucciones son marcas de fábrica o marcas registradas de las compañías pertinentes.



Este producto incorpora el siguiente software:

- (1) el software desarrollado de manera independiente para Leica Camera AG,
- (2) el software propiedad de terceros y con licencia de Leica Camera AG,
- (3) el software bajo la licencia de GNU General Public License, Version 2.0 (GPL V2.0),
- (4) el software bajo la licencia de GNU LESSER General Public License, Version 2.1 (LGPL V2.1), y/o
- (5) software de fuente abierta distinto del software bajo la licencia de GPL V2.0 y/o LGPL V2.1.

El software clasificado como (3) - (5) se distribuye con la intención de que sea útil, pero SIN NINGUNA GARANTÍA, sin siquiera la garantía implícita de COMERCIALIZABILIDAD o APTITUD PARA UN FIN EN PARTICULAR. Consulte los términos y condiciones detallados que se muestran seleccionando [MENU/SET] → [Conf.] → [Vis. versión] → [Software info].

Direcciones de los centros de servicio Leica

Leica Product Support

El Leica Informations-Service le responderá cualquier cuestión técnica práctica sobre el programa Leica por escrito, por vía telefónica o por correo electrónico.

Leica Camera AG
Product Support / Software Support
Am Leitz-Park 5
D-35578 Wetzlar
Telephone: +49 (0) 6441-2080-111 /-108
Fax: +49 (0) 6441-2080-490
info@leica-camera.com / software-support@leica-camera.com

Leica Customer Care

El Customer Care Center de Leica Camera AG o el servicio de reparaciones de las oficinas nacionales de Leica (para ver direcciones, consulte la página de inicio de Leica Camera AG), está disponible para ayudarle a mantener su equipo Leica en caso de daños.

Leica Camera AG
Customer Care
Am Leitz-Park 5
D-35578 Wetzlar
Telephone: +49 (0) 6441-2080-189
Fax: +49 (0) 6441-2080-339
customer.care@leica-camera.com



DAS WESENTLICHE.

Leica Camera AG | Am Leitz-Park 5

35578 WETZLAR | DEUTSCHLAND

Telefon +49(0)6441-2080-0 | Telefax +49(0)6441-2080-333

www.leica-camera.com

LEICA FOTOS

La cámara se puede controlar de forma remota con un teléfono inteligente o tableta. Para ello, primero debe estar instalada la aplicación «Leica FOTOS» en el dispositivo móvil.

- ▶ Escanee el siguiente código QR con el dispositivo móvil



o bien

- ▶ Instale la aplicación desde Apple App Store™/Google Play Store™

CONEXIÓN

PRIMERA CONEXIÓN CON EL DISPOSITIVO MÓVIL

La conexión se establece a través de Bluetooth. La primera vez que se conecte a un dispositivo móvil, debe emparejar la cámara con el dispositivo móvil.

ASISTENTE PARA LA CONEXIÓN

El asistente para la conexión aparece cuando se enciende la cámara por primera vez o después de que se haya restablecido. También puede acceder a estos ajustes a través del punto del menú [Leica FOTOS](#).

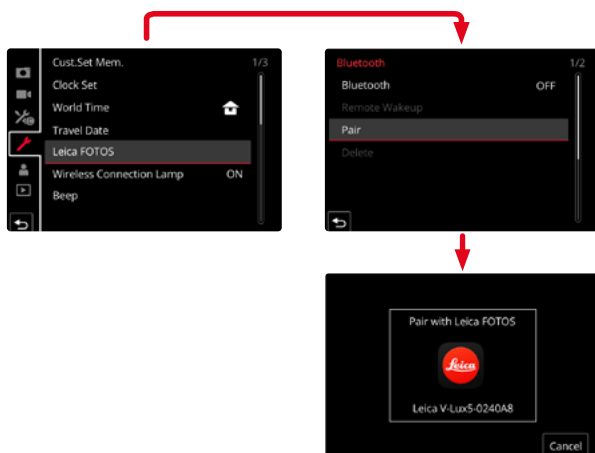

A TRAVÉS DEL MENÚ

EN EL DISPOSITIVO MÓVIL

- ▶ Active el Bluetooth
- ▶ Inicie la aplicación Leica FOTOS
- ▶ Seleccione el modelo de cámara

EN LA CÁMARA

- ▶ En el menú principal, seleccione **Leica FOTOS**
- ▶ Seleccione **Bluetooth**
 - El Bluetooth se activará
- ▶ Siga las instrucciones en Leica FOTOS.
 - Si la conexión se realiza correctamente, aparecerán los iconos correspondientes en el monitor y la LED de estado se iluminará en azul.

Notas

- El proceso de emparejamiento o vinculación puede tardar unos minutos.
- El emparejamiento se debe hacer solo una vez en cada dispositivo móvil. Tras el proceso, el dispositivo se agrega a la lista de dispositivos conocidos.
- Al realizar tomas con una conexión existente a Leica FOTOS, los datos de posición se determinan automáticamente a través del GPS y se escriben en los datos Exif.

CONEXIÓN CON DISPOSITIVOS CONOCIDOS

- ▶ En el menú principal, seleccione **Leica FOTOS**
- ▶ Seleccione **Bluetooth**
- ▶ Seleccione **On**
 - La función Bluetooth se activa.
 - La cámara se conecta automáticamente al dispositivo móvil.

Notas

- Si hay varios dispositivos conocidos dentro del alcance, la cámara se conecta automáticamente al dispositivo que responde primero. No es posible configurar un dispositivo móvil preferido.
- Por tanto, se recomienda eliminar los dispositivos raramente conectados de la lista de dispositivos conocidos para evitar conexiones no deseadas.
- Si se ha conectado al dispositivo incorrecto, la conexión se debe interrumpir y volver a establecer (desactive y vuelva a activar Bluetooth en la cámara).

ELIMINACIÓN DE DISPOSITIVOS DE LA LISTA DE DISPOSITIVOS CONOCIDOS

- ▶ En el menú principal, seleccione **Leica FOTOS**
- ▶ Seleccione **Eliminar**
- ▶ Seleccione el dispositivo deseado
 - En el monitor aparecerá la consulta de seguridad.
- ▶ Seleccione **Si**

Nota

- Para volver a conectar un dispositivo eliminado a la cámara, es necesario volver a emparejar.

CONTROL REMOTO DE LA CÁMARA

El control remoto le permite capturar fotos y videos, ajustar la configuración para grabar y transferir datos a su dispositivo móvil. En Leica FOTOS puede encontrar una lista de las funciones disponibles y las instrucciones de funcionamiento.

ACTIVACIÓN/DESACTIVACIÓN REMOTA DE LA CÁMARA

Cuando esta función está habilitada en la cámara, es posible activar de forma remota la cámara que está apagada o en modo de espera. Para ello, Bluetooth debe estar activado.

- ▶ En el menú principal, seleccione **Leica FOTOS**
- ▶ Seleccione **Activ/desact. remota**
- ▶ Seleccione **On**
 - La cámara busca dispositivos conocidos y se conecta automáticamente a ellos.

Notas importantes

- La activación/desactivación remota funciona incluso si la cámara se apaga con el interruptor de alimentación principal.
- La activación accidental de la cámara por activación remota puede provocar tomas no deseadas y un alto consumo de energía.
- Si su dispositivo móvil no está conectado actualmente o la función Bluetooth del dispositivo móvil está desactivada, un dispositivo de terceros puede acceder a la cámara en el caso de que ya se hubiera conectado anteriormente. Esto puede permitir a otros el acceso no autorizado a sus datos o funciones de la cámara.

Solución

- Active la función poco antes de usar la cámara.
- Después del uso previsto, apague siempre la función de inmediato.