



**LEICA M10-R**  
Mode d'emploi

## AVANT-PROPOS

Chère cliente, cher client,

Nous espérons que vous prendrez grand plaisir à utiliser votre nouveau Leica M10-R et vous souhaitons de pleinement réussir vos photos. Afin de pouvoir utiliser l'ensemble des performances de votre appareil photo, commencez par lire le présent mode d'emploi. Vous trouverez en permanence toutes les informations sur le Leica M10-R sur le site [M10-R.leica-camera.com](http://M10-R.leica-camera.com).

Leica Camera AG

## ÉQUIPEMENTS FOURNIS

Avant de mettre votre appareil photo en marche, vérifiez la présence de tous les accessoires.

- Leica M10-R
- Couvercle à baïonnette de l'appareil photo
- Batterie lithium-ion Leica BP-SCL5
- Chargeur Leica BC-SCL 5, avec câble d'alimentation et câble de charge pour allume-cigare
- Courroie de port
- Sac à cordon pour batterie, chargeur et câble
- Mode d'emploi succinct
- Certificat de contrôle
- Carte d'enregistrement

## PIÈCES DE RECHANGE/ACCESSOIRES

Pour plus de détails sur la gamme complète actuelle de pièces de rechange et d'accessoires pour votre appareil photo, contactez le service Leica Customer Care ou consultez le site de Leica Camera AG :

[fr.leica-camera.com/Photographie/Leica-M/Équipement](http://fr.leica-camera.com/Photographie/Leica-M/Équipement)

Avec l'appareil photo doivent être utilisés uniquement les accessoires spécifiés et décrits dans ce mode d'emploi par Leica Camera AG (batterie, chargeur, fiche secteur, câble d'alimentation, etc.). Utilisez ces accessoires uniquement pour le présent produit. Des accessoires d'une autre marque peuvent entraîner des dysfonctionnements et, le cas échéant, provoquer des dommages.

Avant la première mise en service de votre appareil photo, lisez les chapitres « Mentions légales », « Consignes de sécurité » et « Remarques d'ordre général » afin d'éviter toute détérioration du produit et de prévenir tout risque ou blessure possible.

## MENTIONS LÉGALES

### MENTIONS LÉGALES

- Veuillez respecter scrupuleusement la législation sur les droits d'auteur. L'enregistrement et la publication de supports, enregistrés soi-même auparavant, par ex. bandes, CD ou autres supports publiés ou envoyés, peuvent contrevenir à la législation sur les droits d'auteur. Cela s'applique également à l'ensemble des logiciels fournis.

## REMARQUES IMPORTANTES CONCERNANT L'UTILISATION DU GPS

### Restrictions légales en matière d'utilisation

- Dans certains pays ou régions, l'utilisation du GPS et des technologies apparentées est limitée.
- Avant de voyager à l'étranger, renseignez-vous donc auprès de l'ambassade du pays ou de votre agence de voyage à ce sujet.
- L'utilisation du GPS en République populaire de Chine et à Cuba ainsi qu'à proximité de leurs frontières (à l'exception de Hong Kong et Macao) est interdite par la législation nationale.

Toute infraction fera l'objet de poursuites de la part des autorités du pays !

### Remarques sur la fonction

- La définition de la position par GPS nécessite un « champ libre » d'au moins 3 des satellites GPS (sur les 24 satellites au total jusqu'à 9 sont disponibles depuis chaque endroit de la terre). Il est donc conseillé de tenir l'appareil photo avec l'antenne GPS à la verticale et orientée vers le haut.
- Veuillez à ne pas recouvrir l'antenne GPS avec la main ou avec un autre objet, en particulier avec un objet métallique.

- La réception correcte des signaux des satellites GPS est impossible à certains endroits et dans certaines situations. Dans les cas suivants, la détermination de la position s'avère impossible, ou incorrecte :
  - dans des pièces fermées
  - sous terre
  - sous des arbres
  - dans un véhicule en mouvement
  - à proximité de grands bâtiments ou dans des vallées encaissées
  - à proximité de lignes à haute tension
  - dans des tunnels
  - à proximité de téléphones portables
  - avec des accessoires montés dans le sabot de flash, par exemple un flash

Après un remisage prolongé de l'appareil photo, il est conseillé de toujours commencer par mettre en service la fonction GPS à un endroit offrant une bonne « réception ».

### Remarque de sécurité

Le rayonnement électromagnétique émis par le système GPS peut influencer sur les instruments et les appareils de mesure. Veuillez pour cette raison absolument à désactiver la fonction GPS, par ex. à bord d'un avion au décollage et à l'atterrissage, dans les hôpitaux, ainsi que dans les autres endroits imposant des limitations aux transmissions radio.

## INDICATIONS D'ORDRE RÉGLEMENTAIRE

La date de fabrication de votre appareil photo figure sur un autocollant sur la carte de garantie ou sur l'emballage. Cette date est indiquée ainsi : année/mois/jour.

Vous trouverez les homologations nationales spécifiques à cet appareil dans le menu de celui-ci.

- ▶ Dans le menu principal, sélectionnez **Information de l'Appareil**
- ▶ Sélectionnez **Information Réglementaire**

## MARQUAGE CE

Le marquage CE de nos produits atteste du respect des exigences de base des normes européennes en vigueur.

### Français

#### Déclaration de conformité (DoC)

Par la présente, "Leica Camera AG" déclare que ce produit est en conformité avec les exigences essentielles et les autres clauses justificatives de la Directive 2014/53/EU.

Les clients peuvent télécharger une copie de la DoC originale de nos d'équipements radioélectriques sur notre serveur de DoC : [www.cert.leica-camera.com](http://www.cert.leica-camera.com)

Pour toute autre question, veuillez contacter : Leica Camera AG, Am Leitz-Park 5, 35578 Wetzlar, Allemagne

#### En fonction du produit (voir les Caractéristiques techniques)

Type	Bande de fréquence (fréquence centrale)	Puissance maximale (dBm E.I.R.P.)
WLAN	2412-2462/5180-5240 MHz/ 5260-5320/5500-5700 MHz	20
Technologie sans fil Bluetooth®	2402-2480 MHz	20

## ÉLIMINATION DES APPAREILS ÉLECTRIQUES ET ÉLECTRONIQUES

(applicable dans l'UE ainsi que dans les autres pays européens possédant des systèmes de tri sélectif)



Cet appareil contient des composants électriques et/ou électroniques et ne doit donc pas être jeté aux ordures ménagères ordinaires. Au lieu de cela, il doit être déposé à un point de collecte municipal adapté afin d'y être recyclé.

Ce dépôt est gratuit. Si l'appareil contient des piles ou des batteries remplaçables, celles-ci doivent être préalablement retirées et, le cas échéant, éliminées séparément par vos soins conformément à la réglementation en vigueur.

Vous recevrez d'autres informations à ce sujet auprès de l'administration municipale, de la société de traitement des déchets ou du magasin dans lequel vous avez acheté cet appareil.

## REMARQUES IMPORTANTES CONCERNANT L'UTILISATION DU WLAN/BLUETOOTH®

- En cas d'utilisation d'appareils ou de systèmes informatiques exigeant une meilleure sécurité que les appareils WLAN, il faut s'assurer de la mise en œuvre sur les systèmes utilisés de mesures appropriées en matière de sécurité et de protection contre les dysfonctionnements.
- Leica Camera AG décline toute responsabilité concernant les dommages dus à l'utilisation de l'appareil photo à d'autres fins que l'utilisation en tant qu'appareil WLAN.
- La fonction WLAN est supposée être utilisée dans les pays où cet appareil photo est commercialisé. Il existe un risque que l'appareil photo contrevienne aux dispositions en matière de radiotransmission s'il est utilisé dans d'autres pays que ceux dans lesquels il est commercialisé. Leica Camera AG décline toute responsabilité en cas de manquement à cette règle.
- Veuillez tenir compte du fait qu'il existe un risque d'interception par des tiers des données transmises et reçues par radiotransmission. Il est fortement conseillé d'activer le cryptage dans les paramètres du Wireless Access Point afin de garantir la sécurité des informations.
- Évitez d'utiliser l'appareil photo dans des zones soumises à des champs magnétiques, de l'électricité statique ou des perturbations, p. ex. à proximité d'un four à micro-ondes. Sinon les radiotransmissions pourraient ne pas atteindre l'appareil photo.
- En cas d'utilisation de l'appareil photo à proximité d'appareils tels que les fours à micro-ondes ou les téléphones sans fil utilisant la bande de fréquence radio de 2,4 GHz, les deux appareils peuvent connaître une dégradation de leur performance.
- Ne les connectez pas via des réseaux sans fil que vous n'êtes pas habilité à utiliser.

- Quand la fonction WLAN est activée, elle recherche automatiquement les réseaux sans fil. Durant cette opération peuvent s'afficher aussi certains réseaux pour lesquels vous n'avez pas d'habilitation (SSID : désigne le nom d'un réseau WLAN). Cependant, n'essayez pas d'établir une connexion avec ce genre de réseaux, car cela pourrait être considéré comme un accès non autorisé.
- Il est recommandé de désactiver la fonction WLAN en avion.
- À propos de certaines fonctions de Leica FOTOS, veuillez lire les remarques importantes en p. 120.

## CONSIGNES DE SÉCURITÉ

### GÉNÉRALITÉS

- N'utilisez pas votre appareil à proximité immédiate d'appareils émettant des champs magnétiques, électrostatiques ou électromagnétiques puissants (p. ex. les fours à induction, les fours à micro-ondes, les téléviseurs, les écrans d'ordinateur, les consoles de jeux vidéo, les téléphones portables ou les radios). Leur champ électromagnétique peut perturber l'enregistrement des images.
- Les champs magnétiques puissants, tels que ceux des haut-parleurs ou des gros moteurs électriques, peuvent endommager les données enregistrées ou perturber les prises de vue.
- Si l'appareil présente des défaillances dues à l'interférence de champs électromagnétiques, arrêtez-le, retirez brièvement la batterie et remettez-le ensuite en marche.
- N'utilisez pas l'appareil à proximité immédiate d'émetteurs radio ou de lignes à haute tension. Leur champ électromagnétique peut également perturber l'enregistrement des images.
- Prenez les précautions qui s'imposent et conservez les petites pièces (p. ex. le cache de griffe porte-accessoires) :
  - hors de portée des enfants
  - dans un endroit où elles ne pourront être ni perdues ni volées
- Les composants électroniques modernes sont sensibles aux décharges électrostatiques. Comme les personnes marchant sur une moquette synthétique peuvent aisément se charger de plusieurs dizaines de milliers de volts, il est possible qu'une décharge électrostatique survienne lors de la prise en main de l'appareil photo, en particulier si celui-ci repose sur un support conducteur. Si seul le boîtier de l'appareil photo est concerné, cette décharge ne présentera absolument aucun risque pour les composants électroniques. Pour des raisons de sécurité, il est en revanche vivement conseillé, malgré la présence de commutateurs de sécurité supplémentaires, de ne pas toucher les contacts débouchant à l'extérieur tels que les contacts du raccord pour flash.
- Veillez à ce que le capteur d'identification du type d'objectif dans la baïonnette ne soit ni encrassé, ni rayé. Veillez également à ce que ni grains de sable ni particules de même sorte susceptibles de rayer la baïonnette ne puissent s'y déposer. Nettoyez ce composant uniquement à sec (pour les appareils photo à objectif).
- N'utilisez pas de chiffon optique à microfibres (synthétique) pour un éventuel nettoyage des contacts, mais plutôt un chiffon en coton ou en lin. Vous éliminerez avec certitude toute charge électrostatique en touchant auparavant un tuyau de chauffage ou une conduite d'eau (matériau conducteur relié à la terre). Pour éviter que les contacts ne soient souillés ou oxydés, il est également possible de ranger votre appareil dans un endroit sec en ayant pris soin de mettre en place le cache de l'objectif et le couvercle de prise pour viseur/raccord pour flash (sur les appareils photo à objectif).
- N'utilisez que les accessoires prévus pour ce modèle afin d'éviter les pannes, les courts-circuits et les décharges électriques.
- N'essayez pas de retirer des pièces du boîtier (caches). Les réparations doivent être effectuées uniquement par un réparateur agréé.
- Mettez l'appareil à l'abri des bombes aérosol insecticides et autres substances chimiques corrosives. N'utilisez pas d'essence (benzine), de diluants ou d'alcool pour le nettoyer. Certains liquides et substances chimiques peuvent endommager le boîtier de l'appareil ou son revêtement.



- Étant donné que le caoutchouc et les plastiques peuvent dégager des substances chimiques corrosives, ils ne doivent pas rester en contact prolongé avec l'appareil.
- Assurez-vous que ni sable, ni poussière, ni eau ne puissent s'infiltrer dans l'appareil, notamment en cas de neige, de pluie ou sur la plage. Faites-y particulièrement attention lorsque vous changez d'objectif (pour les appareils photo à objectif) ou lorsque vous insérez ou retirez la carte mémoire ou la batterie. Le sable et la poussière peuvent endommager l'appareil photo, les objectifs, la carte mémoire ainsi que la batterie. L'humidité peut provoquer des dysfonctionnements, voire des dégâts irréversibles à l'appareil photo et à la carte mémoire.

## OBJECTIF

- Un objectif agit comme une loupe quand un rayonnement solaire intense irradie la face frontale de l'appareil photo. Par conséquent, il faut impérativement éviter d'exposer l'appareil photo à un rayonnement solaire intense.
- La mise en place du couvercle d'objectif et la mise de l'appareil photo à l'ombre (de préférence dans sa housse) aident à éviter toute détérioration à l'intérieur de l'appareil photo.

## BATTERIE

- Une utilisation inadéquate des batteries et l'emploi de types de batteries non prévus peuvent le cas échéant entraîner une explosion.
- Il est interdit d'exposer les batteries au rayonnement solaire, à la chaleur ou à l'humidité pendant une durée prolongée. Les batteries ne doivent pas non plus être placées dans un four à micro-ondes ou un récipient à haute pression au risque de provoquer un incendie ou une explosion.

- Il ne faut jamais recharger ni insérer dans l'appareil photo des batteries humides ou mouillées.
- Grâce à la soupape de sûreté de la batterie, les surpressions, dues le cas échéant à une manipulation incorrecte, sont éliminées de manière contrôlée. Par conséquent, il faut éliminer sans délai une batterie présentant une dilatation. Il existe des risques d'explosion.
- Veillez à ce que les contacts de la batterie restent propres et librement accessibles. Les batteries lithium-ion sont protégées contre les courts-circuits, il convient cependant de protéger les contacts contre les objets métalliques tels que des agrafes ou des bijoux. Une batterie présentant un court-circuit peut devenir très chaude et provoquer des brûlures graves.
- Si une batterie tombe au sol, vérifiez alors que le boîtier et les contacts ne présentent pas de dommages. L'utilisation d'une batterie abîmée peut endommager l'appareil photo.
- En cas d'apparition d'odeurs, de décolorations, de déformations, de surchauffe ou d'écoulement de liquide, la batterie doit être immédiatement retirée de l'appareil photo ou du chargeur et remplacée. N'utilisez plus cette batterie, sinon elle risque une surchauffe ou encore de provoquer un incendie et/ou une explosion.
- Ne jetez en aucun cas les batteries au feu, sinon elles pourraient exploser.
- En cas de fuite de liquide ou d'odeur de brûlé, tenir la batterie éloignée des sources de chaleur. Le liquide qui a coulé peut s'enflammer.
- L'utilisation d'autres chargeurs non agréés par Leica Camera AG peut endommager les batteries et, dans le pire des cas, provoquer des blessures graves, voire mortelles.
- Veillez à ce que la prise secteur utilisée soit librement accessible.

- Ne pas ouvrir la batterie ni le chargeur. Les réparations doivent être réalisées exclusivement par des ateliers agréés.
- Assurez-vous que les batteries soient conservées hors de portée des enfants. Si les batteries sont avalées, il y a risque d'étouffement.

### PREMIERS SECOURS

- Si du liquide de batterie entre en contact avec les yeux, il y a risque de cécité. Rincez immédiatement et abondamment les yeux à l'eau claire. Ne vous frottez pas les yeux. Consultez un médecin d'urgence.
- Si du liquide s'écoule sur la peau ou les vêtements, il existe des risques de blessure. Nettoyez les zones concernées à l'eau claire.

### CHARGEUR

- Lorsque le chargeur est utilisé à proximité de récepteurs radio, la réception peut s'en trouver perturbée. Veillez à ce que la distance entre les appareils soit au minimum de 1 m.
- Lorsque le chargeur est utilisé, il peut provoquer des bruits (« sifflements »). Ce phénomène est normal et ne constitue pas un dysfonctionnement.
- Débranchez le chargeur du secteur quand vous ne l'utilisez pas. En effet, même sans batterie en place, il consomme une (très faible) quantité d'électricité.
- Assurez-vous que les contacts du chargeur restent propres et ne les mettez en aucun cas en court-circuit.
- Le câble de charge pour allume-cigare fourni doit être utilisé uniquement sur des réseaux de bord de 12 V et ne doit en aucun cas être raccordé tant que le chargeur est branché sur le secteur.

### CARTE MÉMOIRE

- Il convient de ne pas retirer la carte mémoire de l'appareil tant qu'une prise de vue est enregistrée sur celle-ci ou que la carte mémoire est en cours de lecture. Il convient de ne pas non plus éteindre l'appareil photo ni de le secouer durant ce laps de temps.
- Tant que la LED d'état est allumée, ce qui indique que l'appareil accède à la mémoire, n'ouvrez pas le compartiment et ne retirez ni la carte mémoire ni la batterie. Cela pourrait détruire les données et entraîner un dysfonctionnement de l'appareil.
- Ne faites pas tomber les cartes mémoire et ne les pliez pas, sinon elles pourraient être endommagées et les données qu'elles contiennent pourraient être détruites.
- Ne touchez pas les contacts situés à l'arrière des cartes mémoire et tenez-les à l'abri de la saleté, de la poussière et de l'humidité.
- Gardez les cartes mémoire hors de portée des enfants. Il existe un risque d'étouffement en cas d'ingestion d'une carte mémoire.

### CAPTEUR

- Les rayonnements d'altitude (p. ex. dans les avions) peuvent provoquer des défauts au niveau des pixels.

### COURROIE DE PORT

- Les courroies de port sont en général en matière particulièrement solide. Pour cette raison, faites en sorte qu'elles soient hors de portée des enfants. Ce ne sont pas des jouets, elles sont potentiellement dangereuses pour les enfants à cause des risques de strangulation.
- Utilisez la courroie de port uniquement pour sa fonction de courroie de port d'appareil photo ou de jumelles. Toute autre

utilisation comporte des risques de blessures et peut entraîner, le cas échéant, une détérioration de la courroie de port ; elle est de ce fait prohibée.

- Il convient de ne pas utiliser des courroies de port sur les appareils photo ou les jumelles lors d'activités sportives au cours desquelles il existe un risque particulièrement important de rester accroché avec la courroie de port (par ex. escalade en montagne ou autres sports de plein air comparables).

## **TRÉPIED**

- En cas d'utilisation d'un trépied, assurez-vous qu'il est stable et tournez l'appareil photo en déplaçant le trépied et non pas en tournant l'appareil photo lui-même. En cas d'utilisation d'un trépied, veillez également à ne pas trop serrer la vis du trépied, à ne pas exercer une force trop importante, etc. Évitez de transporter l'appareil photo avec le trépied en place. Vous pourriez vous blesser ou blesser d'autres personnes, ou encore endommager l'appareil photo.

## **FLASH**

- L'emploi de flashes incompatibles avec le Leica M10-R peut dans le pire des cas entraîner des dommages irréversibles sur l'appareil photo et/ou sur le flash.

## REMARQUES D'ORDRE GÉNÉRAL

Pour en savoir plus sur les mesures à prendre en cas de problèmes, reportez-vous au paragraphe « Entretien/stockage ».

### APPAREIL PHOTO/OBJECTIF

#### (Pour les appareils photo à objectif)

- Veuillez noter le numéro de série de votre appareil photo (gravé sur le fond du boîtier) et celui des objectifs, car ils sont d'une extrême importance en cas de perte.
- Pour empêcher que la poussière, etc. pénètre à l'intérieur de l'appareil photo, il faut toujours installer un objectif ou le couvercle à baïonnette de l'appareil photo.
- Pour la même raison, les changements d'objectif doivent s'effectuer rapidement dans un environnement le moins poussiéreux possible.
- Il convient de ne pas ranger le couvercle à baïonnette de l'appareil ou le couvercle arrière de l'objectif dans une poche de pantalon, ce qui favorise le dépôt de poussière qui peut s'introduire dans l'appareil lors de la remise en place du couvercle.

### ÉCRAN

- Lorsque l'appareil est exposé à de fortes fluctuations de température, il est possible que de la condensation se forme sur l'écran. Essayez celui-ci avec soin à l'aide d'un chiffon doux sec.
- Si l'appareil photo est très froid au moment de sa mise sous tension, l'image sur l'écran est un peu plus sombre que d'habitude. L'écran retrouve sa luminosité normale à mesure qu'il se réchauffe.

## BATTERIE

- Pour que la batterie puisse être chargée, elle doit être à une température comprise entre 0 °C et 30 °C (sinon le chargeur ne se met pas en marche ou s'arrête).
- Les batteries lithium-ion peuvent être rechargées à tout moment, quel que soit leur état de charge. Si une batterie n'est que partiellement déchargée lors du démarrage de la charge, elle sera d'autant plus rapidement rechargée.
- Les batteries sont fournies seulement partiellement chargées ; par conséquent elles doivent être rechargées complètement avant leur première utilisation.
- Une batterie neuve atteint sa pleine capacité seulement après avoir été entièrement chargée et déchargée – par l'utilisation de l'appareil photo – 2 ou 3 fois. Ce processus de décharge doit être répété après env. 25 cycles.
- Pendant le processus de charge, la batterie et le chargeur chauffent. Ce phénomène est normal. Il ne s'agit pas d'un dysfonctionnement.
- Si les deux LED témoins clignotent rapidement (> 2 Hz) après le début de la mise en charge, cela indique une erreur de charge (p. ex. un dépassement du temps de charge, de la tension ou de la température maximum ou encore un court-circuit). Dans ce cas, débranchez le chargeur du secteur et retirez la batterie. Assurez-vous que les conditions de température indiquées ci-dessus sont respectées et recommencez la procédure de charge. Si le problème persiste, adressez-vous à votre revendeur, à votre représentant Leica national ou à la société Leica Camera AG.
- Les batteries lithium-ion rechargeables produisent de l'électricité par le jeu de réactions chimiques internes. Ces réactions sont également influencées par la température extérieure et l'humidité ambiante. Pour une durée de vie et une résistance

maximales de la batterie, il convient de ne pas l'exposer longuement à des températures extrêmes, élevées ou basses (p. ex. dans une voiture en stationnement en été ou en hiver).

- Même dans des conditions d'utilisation optimales, la durée de vie d'une batterie est limitée ! Après plusieurs centaines de cycles de charge, l'autonomie est nettement réduite.
- La batterie interchangeable alimente une batterie tampon supplémentaire intégrée à l'appareil photo qui garantit la mémorisation de l'heure et de la date pendant quelques semaines. Si la capacité de cette batterie tampon est épuisée, il faut recharger celle-ci par la mise en place d'une batterie rechargée. Après un déchargement complet des deux batteries, vous devrez toutefois régler à nouveau l'heure et la date.
- En cas de capacité insuffisante de la batterie ou d'utilisation d'une vieille batterie s'affichent, selon la fonction de l'appareil utilisée, des messages d'avertissement et les fonctions sont éventuellement restreintes voire entièrement bloquées.
- Retirez la batterie lorsque vous n'utilisez pas l'appareil photo pendant une période prolongée. Pour cela, mettez tout d'abord l'appareil photo hors tension à l'aide du commutateur principal. Dans le cas contraire, la batterie pourrait être complètement à plat au bout de plusieurs semaines. En effet, la tension pourrait très fortement baisser parce que l'appareil photo consomme une faible quantité de courant au repos, par exemple pour la sauvegarde de ses réglages, et ce même lorsqu'il est mis hors tension.
- Déposez les batteries défectueuses à un point de collecte afin qu'elles soient recyclées correctement et conformément aux directives en vigueur.
- La date de fabrication figure sur la batterie elle-même. Cette date est indiquée ainsi : semaine/année.

## CARTE MÉMOIRE

- Le nombre de modèles de carte SD/SDHC/SDXC vendus dans le commerce est trop élevé pour que Leica Camera AG puisse contrôler la compatibilité et la qualité de toutes les cartes. En général, ce n'est pas l'appareil ou la carte qui est abîmé. Toutefois Leica Camera AG ne saurait garantir le bon fonctionnement des cartes mémoire génériques notamment qui ne respectent pas toujours les standards SD/SDHC/SDXC.
- Il est conseillé de formater les cartes mémoire de temps à autre, étant donné que la fragmentation résultant de l'effacement des données peut partiellement bloquer sa capacité de stockage.
- Normalement, il n'est pas nécessaire de formater (d'initialiser) une carte mémoire déjà utilisée. Toutefois lorsque vous utilisez pour la première fois une carte non formatée ou formatée sur un autre appareil (un ordinateur, par exemple), vous devez la formater.
- Étant donné que les champs électromagnétiques, la charge électrostatique ainsi que les pannes pouvant survenir sur l'appareil photo ou la carte peuvent provoquer des dommages ou une perte des données stockées sur la carte mémoire, il est recommandé de copier les données sur un ordinateur où elles seront sauvegardées.
- Les cartes mémoire SD, SDHC et SDXC sont équipées d'un curseur de protection en écriture qui permet de les protéger de tout enregistrement ou effacement involontaire. Le curseur se trouve du côté non biseauté de la carte. Quand il est en position basse identifiée par LOCK, les données sont protégées.
- En cas de formatage de la carte mémoire, toutes les données qu'elle contient sont perdues. Le formatage n'est pas empêché par la protection contre l'effacement de certains clichés.

## CAPTEUR

- Si de la poussière ou des particules de saleté adhèrent au verre du capteur, des points ou des taches sombres, selon la taille des particules, peuvent apparaître sur les prises de vue (Pour les appareils photo à objectif). Pour faire nettoyer le capteur, vous pouvez retourner votre appareil photo au Leica Customer Care (voir p. 146). Ce nettoyage ne fait toutefois pas partie des prestations offertes par la garantie et il vous sera donc facturé.

## DONNÉES

- Toutes les données, donc également les données personnelles, peuvent être modifiées ou effacées suite à des opérations de commande déficientes ou involontaires, à l'électricité statique, à des accidents, des dysfonctionnements, des réparations ou à d'autres mesures.
- Veuillez noter que Leica Camera AG décline toute responsabilité pour les dommages indirects ou consécutifs dus à la modification ou à la destruction de données ou d'informations personnelles.

## MISE À JOUR DU MICROPROGRAMME

Leica s'efforce sans cesse de développer et d'optimiser le Leica M10-R. Étant donné qu'un grand nombre de fonctions des appareils photos numériques sont commandées de façon purement électronique, il est possible d'installer ultérieurement des améliorations et des extensions de fonctionnalités sur l'appareil photo. À cette fin, Leica effectue ponctuellement des mises à jour de microprogrammes. Les appareils photo sont toujours livrés équipés de la toute dernière version du microprogramme. Vous pouvez également télécharger facilement sur notre site Internet et l'installer sur votre appareil photo.

Si vous vous inscrivez comme détenteur d'un appareil photo Leica sur le site Internet de Leica Camera, vous pourrez être informé par newsletter de la disponibilité d'une mise à jour du microprogramme.

Pour plus d'informations sur l'enregistrement et les mises à jour de microprogrammes du Leica M10-R ainsi que sur les modifications et compléments au présent mode d'emploi, consultez la zone de téléchargement ou la section « Espace clients » de la société Leica Camera AG : [club.leica-camera.com](http://club.leica-camera.com)

Leica propose également à intervalles irréguliers des mises à jour de microprogrammes des objectifs. Vous pouvez facilement télécharger vous-même un nouveau microprogramme à partir de notre page d'accueil et l'installer sur votre objectif. Pour plus d'informations à ce sujet, reportez-vous à la p. 119.

Pour savoir si votre appareil photo et vos objectifs disposent de la dernière version du microprogramme, consultez l'option de menu **Information de l'Appareil** (voir p. 119).

## GARANTIE

En plus de la garantie légale assurée par votre vendeur, Leica Camera AG accorde une garantie produit supplémentaire pour ce produit Leica à compter de la date d'achat chez un revendeur spécialisé Leica agréé. Jusqu'à présent, les conditions de garantie étaient jointes dans l'emballage du produit. En tant que nouveau service, elles seront désormais uniquement mises à disposition en ligne. Ceci présente l'avantage que vous avez accès en permanence aux conditions de garantie applicables à votre produit. Veuillez noter que ceci s'applique uniquement pour les produits qui ne sont pas livrés avec des conditions de garantie jointes. Pour les produits avec conditions de garantie ci-jointes, uniquement ces dernières continuent de s'appliquer. Vous trouverez de plus amples informations sur l'étendue de la garantie, les prestations de garantie et les restrictions à l'adresse : [warranty.leica-camera.com](http://warranty.leica-camera.com)

# TABLE DES MATIÈRES

AVANT-PROPOS.....	2
ÉQUIPEMENTS FOURNIS .....	2
PIÈCES DE RECHANGE/ACCESSOIRES.....	3
MENTIONS LÉGALES .....	4
CONSIGNES DE SÉCURITÉ.....	8
REMARQUES D'ORDRE GÉNÉRAL .....	12
GARANTIE.....	15
TABLE DES MATIÈRES .....	16
DÉSIGNATION DES PIÈCES .....	20
AFFICHAGES.....	24
VISEUR .....	24
ÉCRAN .....	25
LORS DE LA PRISE DE VUE.....	25
EN MODE LECTURE .....	25
PRÉPARATIONS .....	28
FIXATION DE LA COURROIE DE PORT .....	28
PRÉPARATION DU CHARGEUR .....	28
CHARGE DE LA BATTERIE .....	29
INSERTION/RETRAIT DE LA BATTERIE.....	30
INSERTION/RETRAIT DE LA CARTE MÉMOIRE.....	31
OBJECTIF .....	33
OBJECTIFS UTILISABLES .....	33
OBJECTIFS UTILISABLES AVEC CERTAINES RESTRICTIONS .....	34
OBJECTIFS NON UTILISABLES.....	34
REMPLACEMENT DE L'OBJECTIF .....	35
DÉTECTION TYPE OBJECT.....	38
UTILISATION D'UN OBJECTIF LEICA-M <u>A</u> VEC CODAGE 6 BITS.....	38
UTILISATION D'UN OBJECTIF LEICA-M <u>S</u> ANS CODAGE 6 BITS.....	38

UTILISATION D'UN OBJECTIF LEICA R.....	39
DÉSACTIVER LA DÉTECTION OBJECT.....	39
COMPENSATION DIOPTRIQUE .....	40
UTILISATION DE L'APPAREIL PHOTO.....	42
ÉLÉMENTS DE COMMANDE.....	42
COMMUTATEUR PRINCIPAL .....	42
DÉCLENCHER .....	43
MOLETTE DE RÉGLAGE DU TEMPS D'OBTURATION .....	44
MOLETTE DE RÉGLAGE ISO .....	44
MOLETTE .....	45
TOUCHE DE MISE AU POINT .....	45
TOUCHE DE SÉLECTION/TOUCHE CENTRALE .....	45
TOUCHE LV/TOUCHE PLAY/TOUCHE MENU .....	46
ÉCRAN .....	46
COMMANDE DE MENU .....	48
ÉLÉMENTS DE COMMANDE .....	48
ZONES DE MENU .....	48
MENU FAVORIS.....	48
MENU PRINCIPAL .....	49
SOUS-MENU.....	49
NAVIGATION DANS LE MENU.....	50
SOUS-MENUS .....	51
CLAVIER/PAVÉ NUMÉRIQUE.....	51
MENU À CURSEURS .....	52
MENU DATE/HEURE .....	53
MENU COMBI .....	53
ACCÈS RAPIDE .....	54
MENU FAVORIS.....	54
GESTION DU MENU FAVORIS.....	54
PAR L'ÉCRAN DE STATUT .....	55
ACCÈS DIRECT .....	55
RÉGLAGES DE BASE DE L'APPAREIL PHOTO .....	56
LANGUE DU MENU.....	56
DATE/HEURE.....	56



DATE .....	56	MÉTHODE PAR STIGMOMÈTRE .....	68
HEURE .....	56	<b>EN MODE LIVE VIEW.....</b>	<b>69</b>
HEURE AUTOMATIQUE PAR GPS .....	56	FOCUS PEAKING.....	69
FUSEAU HORAIRE.....	57	AGRANDISSEMENT.....	70
HEURE D'ÉTÉ.....	57	OUVERTURE DES FONCTIONS AUXILIAIRES MF .....	70
<b>MODE ÉCONOMIQUE D'ÉNERGIE (MODE VEILLE).....</b>	<b>57</b>	<b>SENSIBILITÉ ISO.....</b>	<b>72</b>
<b>LED D'ÉTAT .....</b>	<b>58</b>	VALEURS ISO FIXES.....	72
<b>RÉGLAGES DE L'ÉCRAN/DU VISEUR .....</b>	<b>58</b>	RÉGLAGE AUTOMATIQUE .....	73
LUMINOSITÉ.....	59	DÉLIMITATION DES PLAGES DE RÉGLAGE.....	73
TÉLÉMÈTRE .....	59	<b>BALANCE DES BLANCS.....</b>	<b>74</b>
ÉCRAN.....	59	COMMANDE AUTOMATIQUE/PARAMÉTRAGES FIXES .....	74
<b>LEICA VISOFLEX (EVF) .....</b>	<b>59</b>	RÉGLAGE MANUEL PAR MESURE.....	75
LUMINOSITÉ.....	59	RÉGLAGE DIRECT DE LA TEMPÉRATURE DES COULEURS .....	76
UTILISATION DE L'ÉCRAN/MODE EVF .....	60	<b>EXPOSITION .....</b>	<b>76</b>
MODE LECTURE/COMMANDE DE MENU.....	60	<b>MÉTHODES DE MESURE DE L'EXPOSITION .....</b>	<b>76</b>
LIVE VIEW (MODE PRISE DE VUES) .....	60	MESURE SPOT .....	76
VISIONNER.....	60	MESURE PONDÉRÉE CENTRALE.....	76
<b>RÉGLAGES DE BASE DES PRISES DE VUE .....</b>	<b>62</b>	MESURE À CHAMPS MULTIPLES.....	76
<b>FORMAT DE FICHIERS .....</b>	<b>62</b>	<b>MODES D'EXPOSITION .....</b>	<b>77</b>
<b>RÉGLAGES JPG.....</b>	<b>62</b>	MODE AUTOMATIQUE AVEC PRIORITÉ DIAPHRAGME - A.....	78
RÉSOLUTION .....	62	RÉGLAGE MANUEL DE L'EXPOSITION - M.....	79
PROPRIÉTÉS DE L'IMAGE.....	63	TEMPS D'EXPOSITION PROLONGÉ (B).....	80
SATURATION DES COULEURS.....	63	<b>COMMANDE DE L'EXPOSITION .....</b>	<b>81</b>
PRISES DE VUE EN NOIR ET BLANC .....	63	APERÇU DE L'EXPOSITION .....	81
<b>MODE PRISE DE VUES.....</b>	<b>64</b>	MÉMORISATION DE LA VALEUR DE MESURE .....	82
<b>MODE DÉCLENCHEMENT .....</b>	<b>64</b>	CORRECTION DE L'EXPOSITION.....	83
<b>TYPES DE PRISES DE VUES .....</b>	<b>65</b>	<b>MODES DE PRISE DE VUE.....</b>	<b>84</b>
UTILISATION DU TÉLÉMÈTRE .....	65	PRISES DE VUE EN SÉRIE.....	84
ZONE DE PRISE DE VUE (CADRE LUMINEUX).....	65	PRISE DE VUE EN RAFALE .....	85
MODE LIVE VIEW .....	67	DÉFINITION DU NOMBRE DE PRISES DE VUE.....	85
<b>MISE AU POINT (RECENTRAGE) .....</b>	<b>68</b>	DÉFINITION DE L'INTERVALLE ENTRE LES PRISES DE VUE.....	85
<b>DANS LE TÉLÉMÈTRE.....</b>	<b>68</b>	BRACKETING D'EXPOSITION .....	86
MÉTHODE DU TÉLÉMÈTRE À COÏNCIDENCE (DOUBLE IMAGE).....	68	RETARDATEUR.....	87
		<b>AFFICHAGES INFO.....</b>	<b>88</b>
		AFFICHAGES INFO EN MODE PRISE DE VUES.....	88

AFFICHAGES AUXILIAIRES .....	89	REMISE À ZÉRO DE LA NUMÉROTATION D'IMAGE .....	115
DÉTOURAGE .....	89	INSCRIPTION D'INFORMATIONS COPYRIGHT .....	116
HORIZON VIRTUEL .....	90	ENREGISTREMENT DU LIEU DE PRISE DE VUE PAR GPS .....	116
QUADRILLAGE .....	91	FORMATAGE DE LA CARTE MÉMOIRE .....	117
HISTOGRAMME .....	91	<b>TRANSFERT DE DONNÉES .....</b>	<b>118</b>
<b>PHOTOGRAPHIE AVEC FLASH .....</b>	<b>92</b>	<b>UTILISATION DES DONNÉES BRUTES (DNG) .....</b>	<b>118</b>
FLASHS UTILISABLES .....	92	<b>RÉINITIALISATION DE L'APPAREIL PHOTO AUX</b>	
MESURE DE L'EXPOSITION AU FLASH (MESURE TTL) .....	93	<b>RÉGLAGES PAR DÉFAUT .....</b>	<b>118</b>
HSS (HIGH SPEED SYNC.) .....	94	<b>MISES À JOUR DES MICROPROGRAMMES .....</b>	<b>119</b>
COMMANDE DU FLASH .....	95	ACTUALISER LE MICROPROGRAMME DE L'APPAREIL PHOTO .....	119
INSTANT DE LA SYNCHRONISATION .....	95	<b>LEICA FOTOS .....</b>	<b>120</b>
PORTÉE DU FLASH .....	96	<b>CONNEXION .....</b>	<b>120</b>
CORRECTION DE L'EXPOSITION AU FLASH .....	96	ANNULER LA CONNEXION .....	121
<b>MODE LECTURE .....</b>	<b>100</b>	<b>TÉLÉCOMMANDE DE L'APPAREIL PHOTO .....</b>	<b>121</b>
<b>ÉLÉMENTS DE COMMANDE EN MODE LECTURE .....</b>	<b>100</b>	<b>ENTRETIEN/STOCKAGE .....</b>	<b>122</b>
<b>DÉMARRER/QUITTER LE MODE LECTURE .....</b>	<b>101</b>	<b>CAPTEUR .....</b>	<b>124</b>
<b>SÉLECTION/DÉFILEMENT DES CLICHÉS .....</b>	<b>101</b>	DÉTECTION DE POUSSIÈRE .....	124
<b>AFFICHAGE INFO EN MODE LECTURE .....</b>	<b>102</b>	NETTOYAGE CAPTEUR .....	124
<b>AGRANDISSEMENT D'UN DÉTAIL .....</b>	<b>103</b>	<b>FAQ .....</b>	<b>126</b>
<b>AFFICHAGE SIMULTANÉ DE PLUSIEURS CLICHÉS .....</b>	<b>104</b>	<b>VUE D'ENSEMBLE DU MENU .....</b>	<b>132</b>
<b>MARQUAGE/ÉVALUATION DES CLICHÉS .....</b>	<b>106</b>	<b>INDEX .....</b>	<b>136</b>
<b>EFFACEMENT DES PRISES DE VUE .....</b>	<b>107</b>	<b>CARACTÉRISTIQUES TECHNIQUES .....</b>	<b>142</b>
EFFACER LES PRISES DE VUE UNE À UNE .....	108	<b>LEICA CUSTOMER CARE .....</b>	<b>146</b>
EFFACER TOUTES LES PRISES DE VUE .....	109	<b>ACADÉMIE LEICA .....</b>	<b>146</b>
EFFACER LES PRISES DE VUE NON ÉVALUÉES .....	110		
<b>APERÇU DE LA DERNIÈRE PRISE DE VUE .....</b>	<b>111</b>		
<b>AUTRES FONCTIONS .....</b>	<b>112</b>		
<b>PROFILS UTILISATEUR .....</b>	<b>112</b>		
<b>GESTION DES DONNÉES .....</b>	<b>114</b>		
STRUCTURE DES DONNÉES SUR LA CARTE MÉMOIRE .....	114		
MODIFICATION DU NOM DES FICHIERS .....	115		
CRÉATION D'UN NOUVEAU DOSSIER .....	115		

**Signification des différentes catégories d'informations figurant dans ce mode d'emploi****Remarque**

Informations supplémentaires

**Important**

Le non-respect de ces instructions peut endommager l'appareil photographique, les accessoires ou les prises de vue

**Attention**

Le non-respect de ces instructions peut entraîner des dommages corporels

## DÉSIGNATION DES PIÈCES

## LEICA M 10-R

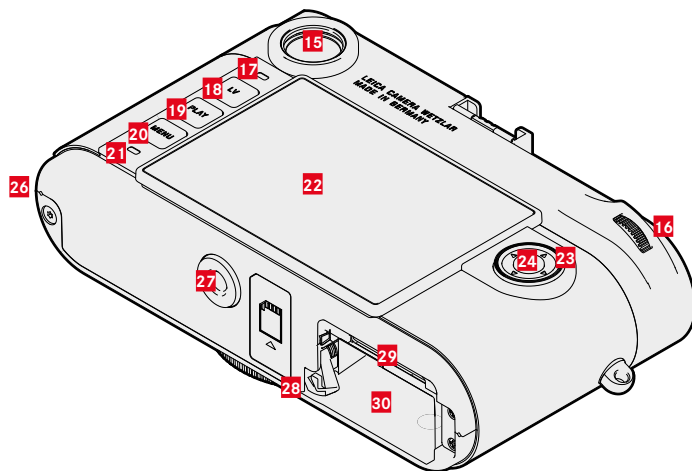
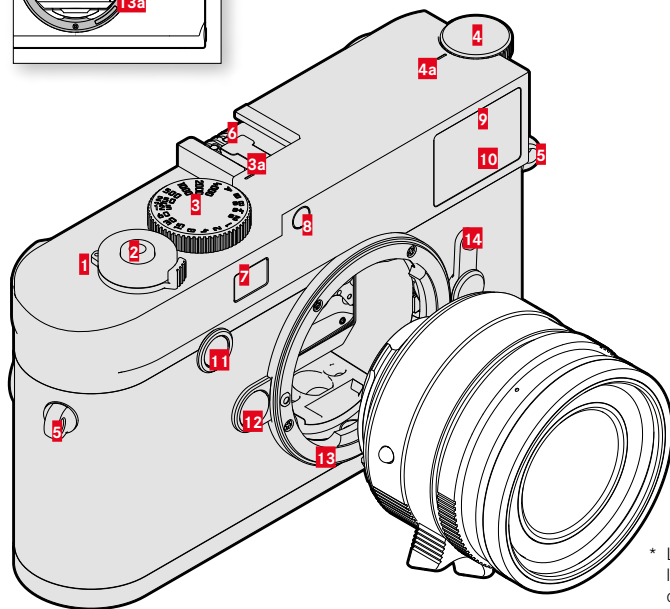
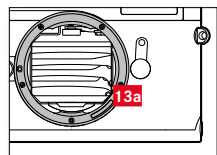

\* Les objectifs Leica M avec lunette de visée recouvrent le capteur de luminosité. Pour plus d'informations sur le fonctionnement avec ces objectifs ou d'autres, reportez-vous aux paragraphes « Affichages (visueur) » et « Objectifs Leica M ».

- 1** Commutateur principal
- 2** Déclencheur
- 3** Molette de réglage du temps d'obturation
- a** Repère pour la molette de réglage de la vitesse d'obturation
- 4** Molette de réglage ISO
- a** Repère pour la molette de réglage ISO
- 5** Anneaux de transport
- 6** Griffe porte-accessoires
- 7** Fenêtre du télémètre
- 8** Capteur de luminosité\*
- 9** LED du retardateur
- 10** Fenêtre du viseur
- 11** Touche de mise au point
- 12** Bouton de déverrouillage de l'objectif
- 13** Baïonnette de Leica M
  - a** Codage 6 bits  
(Capteur d'identification du type d'objectif)
- 14** Viseur télémétrique
- 15** Oculaire de viseur
- 16** Molette
- 17** Capteur de luminosité de l'écran
- 18** Touche **LV**
- 19** Touche **PLAY**
- 20** Touche **MENU**
- 21** LED d'état
- 22** Écran
- 23** Touche de sélection
- 24** Touche centrale
- 25** Goupille de verrouillage pour la semelle
- 26** Butée de la semelle
- 27** Filetage pour trépied A ¼, DIN 4503 (¼")
- 28** Bouton coulissant de déverrouillage de la batterie
- 29** Compartiment de carte mémoire
- 30** Logement de la batterie

## OBJECTIF\*

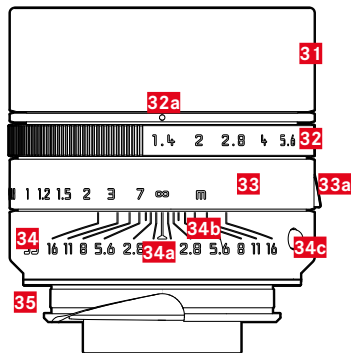

- 31** Parasoleil
- 32** Bague de réglage de diaphragme avec graduation
  - a** Point de repère pour les valeurs de diaphragme
- 33** Bague de réglage de la mise au point
  - a** Poignée de doigt
- 34** Bague fixe
  - a** Index de mise au point
  - b** Graduation de la profondeur de champ
  - c** Bouton de repère pour le changement d'objectif
- 35** Codage 6 bits

\* Non compris dans la livraison. Illustration à titre indicatif. L'exécution technique peut différer en fonction de l'équipement.



## AFFICHAGES

## VISEUR

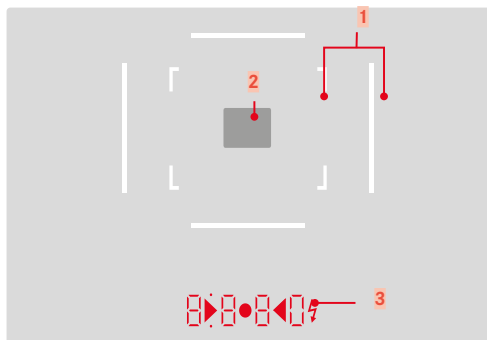

- 1** Cadre lumineux (p. ex. 50 mm + 75 mm)  
**2** Champ de mesure pour la mise au point

**3** Affichage numérique

- a. **8 8 8 0 :**
- Vitesse d'obturation automatique en mode Automatique avec priorité diaphragme **A** ou défilement des vitesses d'obturation supérieures à 1 s
  - Avertissement en cas de dépassement de la limite inférieure/supérieure de la plage de mesure ou de réglage en mode Automatique avec priorité diaphragme **A**
  - Valeur de correction de l'exposition (brièvement lors du réglage ou pendant env. 0,5 s lors de l'activation de la mesure de l'exposition en appuyant sur le déclencheur)
  - Indication de mémoire tampon pleine (provisoirement)
  - Message : carte mémoire absente (**Sd**)
  - Message : carte mémoire pleine (**Full**)
- b. • (en haut) :
- Indication de l'utilisation de la mémorisation de la valeur de mesure (allumé en continu)
- c. • (en bas) :
- Indication de l'utilisation d'une correction de l'exposition (clignotement)
- d. ▶ • ◀ :
- lors du réglage manuel de l'exposition :
- Servent ensemble de balance de l'exposition pour équilibrer l'exposition. Des LED triangulaires indiquent le sens de rotation requis pour l'équilibrage aussi bien pour la bague de diaphragme que pour la molette de réglage du temps d'obturation.
- Avertissement en cas de dépassement de la limite inférieure de la plage de mesure
- e. ⚡ Symbole de flash :
- Disponibilité du flash
  - Indications concernant l'exposition au flash avant et après la prise de vue



# ÉCRAN

## LORS DE LA PRISE DE VUE

Tous les affichages/valeurs concernent les réglages actuels

En mode Live View

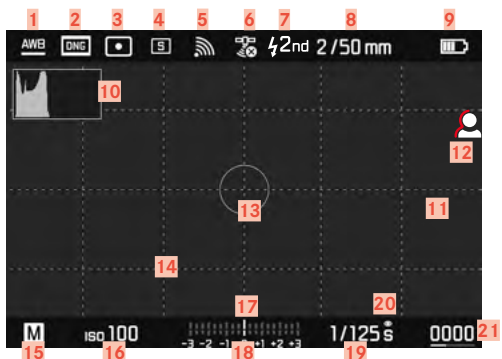

## EN MODE LECTURE

Tous les affichages/valeurs concernent les réglages actuels



En cas d'utilisation du viseur









- 1 Mode Balance des blancs  
(sauf sur les modèles monochrome)
- 2 Format de fichier/niveau de compression/résolution
- 3 Méthode de mesure de l'exposition
- 4 Mode de prise de vue (**Cadence Moteur**)
- 5 WLAN/Leica FOTOS
- 6 GPS
- 7 Moment de synchronisation du flash
- 8 Informations sur l'objectif
- 9 Capacité de la batterie
- 10 Histogramme
- 11 Identification du détournage des parties du sujet sous-exposées (en bleu) ou surexposées (en rouge)
- 12 Focus peaking  
(identification des bords nets du sujet)
- 13 Champ de mesure de l'exposition  
(uniquement pour la méthode de mesure de l'exposition **Spot**)
- 14 Quadrillages (2 variantes au choix)
- 15 Mode d'exposition
- 16 Sensibilité ISO
- 17 Balance de l'exposition
- 18 Échelle de correction de l'exposition
- 19 Vitesse d'obturation
- 20 Aperçu de l'exposition
- 21 Nombre de prises de vue restantes avec affichage de la tendance par diagramme à barres
- 22 Capacité résiduelle de la carte mémoire insérée
- 23 Profil utilisateur
- 24 Nom de fichier
- 25 Symbole de prise de vue sélectionnée
- 26  Représentation de la taille et de la position d'un détail  
(visible seulement en cas d'agrandissement d'un détail)
- 27 Numéro de fichier de la prise de vue affichée

## AFFICHAGE DE L'ÉTAT DE CHARGE SUR L'ÉCRAN

L'état de charge de la batterie s'affiche sur l'écran de statut ainsi que dans la ligne du haut.



Affichage	État de charge
	env. 80 - 100 %
	env. 65 - 80 %
	env. 45 - 65 %
	env. 25 - 45 %
	env. 10 - 25 %
	env. 0 - 10 % Remplacement ou chargement nécessaire de la batterie

## PRÉPARATIONS

### FIXATION DE LA COURROIE DE PORT

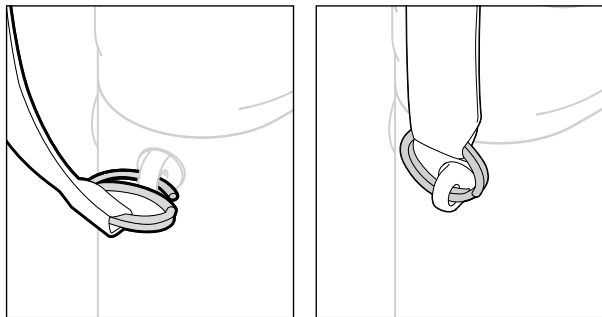

#### Attention

- Après la mise en place de la courroie de port, veuillez vous assurer que les fermetures sont montées correctement pour éviter une chute de l'appareil photo.

### PRÉPARATION DU CHARGEUR

Raccordez le chargeur au réseau avec le câble d'alimentation adapté aux prises locales.

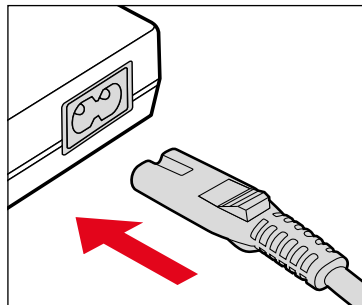

#### Remarque

- Le chargeur se règle automatiquement sur la tension appropriée.

## CHARGE DE LA BATTERIE

Une batterie lithium-ion fournit l'énergie nécessaire à l'appareil photo.

## INSERTION DE LA BATTERIE DANS LE CHARGEUR

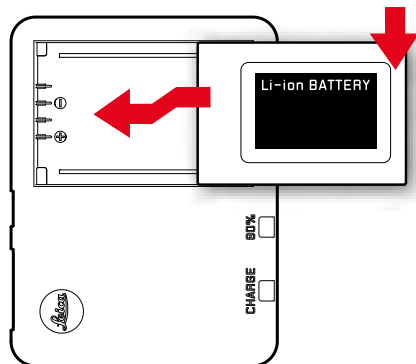

- ▶ Insérez la batterie avec les creux orientés vers le bas dans le chargeur, jusqu'à ce que les contacts se touchent
- ▶ Enfoncez la batterie vers le bas, jusqu'à ce qu'elle s'enclenche de manière audible et perceptible
- ▶ Assurez-vous que la batterie est complètement insérée dans le chargeur

## RETIRER LA BATTERIE DU CHARGEUR

- ▶ Faites basculer la batterie vers le haut et retirez-la en biais

## AFFICHAGE DE L'ÉTAT DE CHARGE SUR LE CHARGEUR

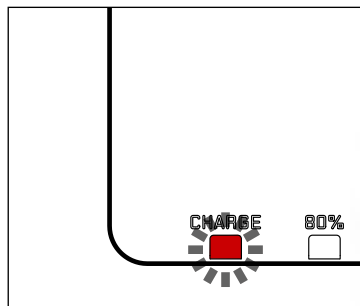

La LED d'état indique que la procédure de charge est correcte.

Affichage	État de charge	Durée de charge*
<b>CHARGE</b> clignote en vert	en cours de charge	
<b>80%</b> allumé en orange	80 %	env. 2 heures
<b>CHARGE</b> s'allume en vert permanent	100 %	env. 3 h ½

Le chargeur doit être débranché du secteur une fois le chargement de l'appareil terminé. Il n'y a aucun risque de surcharge.

\* dépend de l'état de décharge

## INSERTION/RETRAIT DE LA BATTERIE

- ▶ Assurez-vous que l'appareil photo est bien éteint (voir p. 42)
- ▶ Ouvrez, puis refermez ensuite la semelle (voir p. 32)

### Important

- Le retrait de la batterie pendant que l'appareil photo est allumé peut entraîner la perte des paramètres individuels et endommager la carte mémoire.
- Assurez-vous que la semelle a été refermée avant de mettre en marche l'appareil photo.

### INSERTION

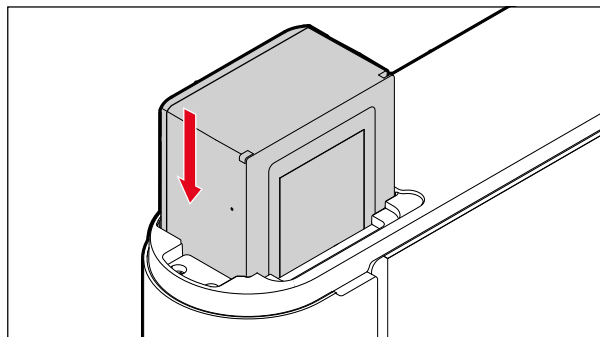

### RETRAIT

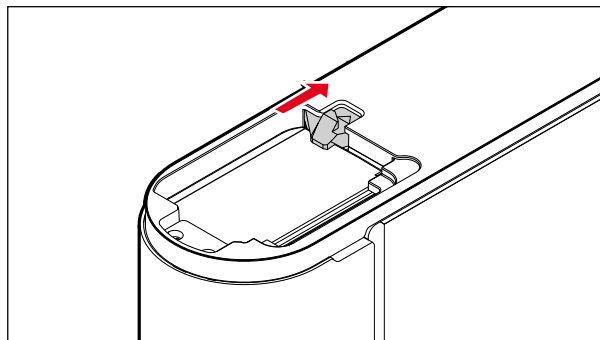

## INSERTION/RETRAIT DE LA CARTE MÉMOIRE

L'appareil photo enregistre les prises de vue sur une carte SD (Secure Digital) ou SDHC (High Capacity) ou encore SDXC (eXtended Capacity).

### Remarques

- Les cartes mémoire SD/SDHC/SDXC sont proposées par de nombreux fabricants, avec différentes capacités de stockage et des vitesses de lecture/écriture variables. En particulier celles qui présentent une capacité et une vitesse de lecture/écriture élevées permettent un enregistrement et une lecture rapides des données.
- En fonction de la capacité de la carte mémoire, celle-ci n'est pas prise en charge ou elle doit être formatée avant la première utilisation dans l'appareil photo (voir p. 117). Dans l'appareil photo s'affiche dans ce cas un message correspondant. Vous trouverez les informations sur les cartes prises en charge à la section « Caractéristiques techniques ».
- Si la carte mémoire ne s'insère pas correctement, vérifiez si elle est bien orientée.
- D'autres indications se trouvent à la p. 10 et à la p. 13.
- Si vous enlevez la semelle ou retirez la carte mémoire alors que l'appareil photo est en marche, ou si vous mettez en marche l'appareil photo alors que la semelle n'est pas en place, un message d'avertissement correspondant s'affiche à l'écran :
  - Couverture enlevé.
  - Pas de carte disponible.

Le compartiment de carte mémoire se trouve juste à côté du logement de la batterie.

- ▶ Assurez-vous que l'appareil photo est bien éteint (voir p. 42)
- ▶ Ouvrez, puis refermez ensuite la semelle (voir p. 32)

### INSERTION

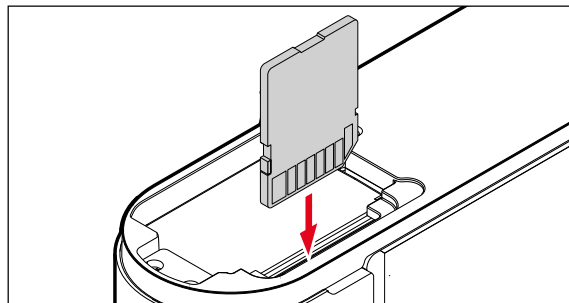

### RETRAIT

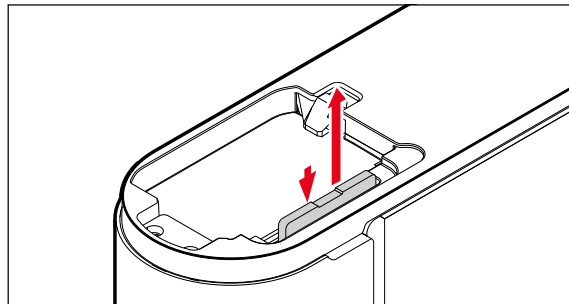

## OUVERTURE/FERMETURE DE LA SEMELLE

### OUVERTURE

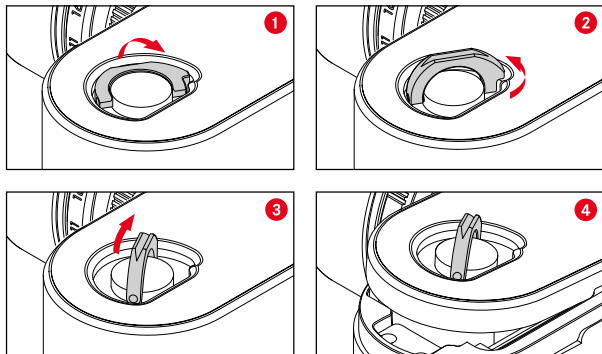

- ▶ Dressez la goupille de verrouillage
- ▶ Tournez la goupille de verrouillage dans le sens inverse des aiguilles d'une montre
- ▶ Retirez la semelle

### FERMETURE

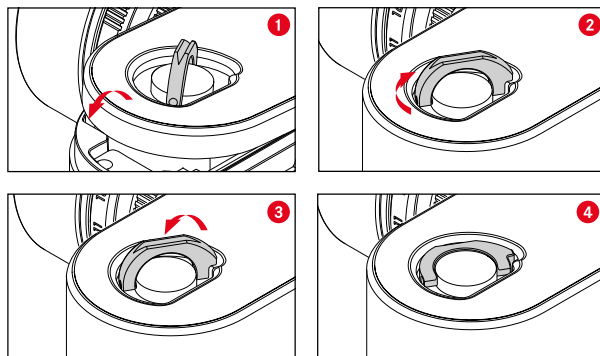

- ▶ Mettez en place la semelle
- ▶ Tournez la goupille de verrouillage dans le sens des aiguilles d'une montre
- ▶ Rabattez la goupille de verrouillage
- ▶ Vérifiez si la semelle est bien en place et si elle est verrouillée



## OBJECTIF

### OBJECTIFS UTILISABLES

#### OBJECTIFS LEICA M

La plupart des objectifs Leica M peuvent s'utiliser indépendamment de l'équipement de l'objectif (avec ou sans codage 6 bits dans la baïonnette). Même en cas d'utilisation d'objectifs Leica M sans codage, l'appareil photo vous permettra de réaliser des prises de vue de bonne qualité dans la plupart des cas. Afin d'optimiser la qualité d'image dans de tels cas, il est recommandé d'indiquer manuellement le type d'objectif (voir p. 38).

Pour plus de détails sur les quelques exceptions ou restrictions, reportez-vous aux paragraphes qui suivent.

#### Remarques

- Le service Leica Customer Care peut équiper bon nombre d'objectifs Leica M du codage 6 bits.
- Les objectifs Leica M sont équipés d'une came de commande qui transmet mécaniquement à l'appareil la distance réglée et permet ainsi la mise au point manuelle avec le télémètre de l'appareil Leica M. L'utilisation du télémètre avec des objectifs très lumineux ( $\geq 1,4$ ) nécessite de tenir compte des points suivants :
  - Le mécanisme de mise au point de chaque appareil et de chaque objectif est ajusté de manière personnalisée avec une très grande précision dans l'usine Leica Camera AG de Wetzlar. Les tolérances acceptées sont extrêmement faibles ; elles permettent d'avoir lors de la pratique photographique une mise au point précise pour chaque combinaison appareil-objectif.

- Si les objectifs utilisés sont très lumineux ( $\geq 1,4$ ), il est toutefois possible, à diaphragme ouvert, en raison de la profondeur de champ partiellement très réduite et des imprécisions lors de la mise au point avec le télémètre, que la tolérance globale (ajoutée) de l'appareil et de l'objectif conduise à des défauts de réglage. Par conséquent, il n'est pas à exclure que, dans ces cas-là, un regard critique décèle des anomalies systématiques pour une certaine combinaison appareil-objectif.
- Si la pratique photographique laissait apparaître une anomalie générale de la position de la focale dans une certaine direction, il conviendrait de faire contrôler l'objectif et l'appareil par le service Leica Customer Care. Cela permettra de vérifier une nouvelle fois que les deux produits sont bien réglés dans les limites de la tolérance globale admise. Il n'est pas possible de réaliser pour toutes les combinaisons appareil-objectif un ajustement à 100 % de la position de la focale. Merci de votre compréhension.

#### OBJECTIFS LEICA R (AVEC ADAPTEUR)

Outre les objectifs Leica M, il est également possible d'utiliser des objectifs Leica R grâce à l'adaptateur M pour Leica R disponible en tant qu'accessoire. Vous trouverez plus de détails sur ces accessoires sur la page d'accueil de Leica Camera AG.

[fr.leica-camera.com/Photographie/Leica-M/Équipement](http://fr.leica-camera.com/Photographie/Leica-M/Équipement)

## OBJECTIFS UTILISABLES AVEC CERTAINES RESTRICTIONS

### UTILISABLES AVEC RISQUE D'ENDOMMAGEMENT DE L'APPAREIL OU DE L'OBJECTIF

- Les objectifs à tube rétractable ne peuvent s'utiliser que si le tube est entièrement déployé, le tube ne peut en aucun cas se rétracter sur l'appareil photo. Ceci ne concerne pas le Makro-Elmar-M 1:4/90 dont le tube ne dépasse pas dans l'appareil photo même en position rétractée et qui peut donc s'utiliser sans restriction.
- En cas d'utilisation d'objectifs plus lourds sur un appareil photo fixé sur un trépied, comme par ex. le Noctilux 1:0.95/50 ou les objectifs Leica R avec adaptateur : veillez impérativement à ce que l'inclinaison de la tête de trépied ne puisse pas se dérégler d'elle-même, en particulier quand vous ne tenez pas fermement l'appareil photo. Sinon la baïonnette de l'appareil photo pourrait être endommagée en cas de brusque inclinaison et de choc dans la zone inférieure. Pour la même raison, il convient de toujours utiliser le taraudage pour trépied sur les objectifs qui en sont pourvus.

## UTILISABLES, MAIS MISE AU POINT PRÉCISE LIMITÉE

En dépit de la haute précision du télémètre de l'appareil photo et en raison de la faible profondeur de champ, l'exactitude de la mise au point avec les objectifs 135 mm avec le diaphragme grand ouvert ne peut pas être garantie. C'est pourquoi il est recommandé de diaphragmer d'au moins 2 crans. En revanche, le mode Live View et les différents outils de réglage permettent une utilisation sans restriction de ces objectifs.

### UTILISABLES, MAIS MESURE DE L'EXPOSITION POSSIBLE UNIQUEMENT EN MODE LIVE VIEW

- Super-Angulon-M 1:4/21
- Super-Angulon-M 1:3.4/21
- Elmarit-M 1:2.8/28 (avec n° de réf. inférieur à 2 314 921)

### OBJECTIFS NON UTILISABLES

- Hologon 1:8/15
- Summicron 1:2/50 avec réglage sur gros plan
- Elmar 1:4/90 avec tube rétractable (période de fabrication 1954-1968)
- Certains modèles de Summilux-M 1:1.4/35 (non asphériques, période de fabrication 1961-1995, fabriqués au Canada) ne peuvent pas se fixer sur l'appareil photo ou ne permettent pas une mise au point à l'infini. Le service Leica Customer Care peut modifier ces objectifs de manière à ce qu'ils soient également compatibles avec l'appareil photo.

## REPLACEMENT DE L'OBJECTIF

### OBJECTIFS LEICA M

#### MISE EN PLACE

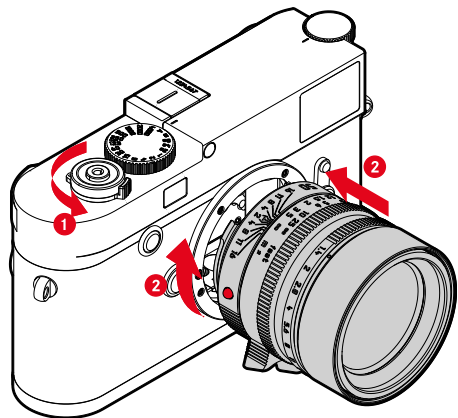

- ▶ Assurez-vous que l'appareil photo est bien éteint (voir p. 42)
- ▶ Saisissez l'objectif par la bague fixe
- ▶ Faites coïncider le bouton de repère de l'objectif avec le bouton de déverrouillage sur le boîtier de l'appareil
- ▶ Installez l'objectif tout droit dans cette position
- ▶ Faites pivoter l'objectif dans le sens des aiguilles d'une montre de manière à sentir et à entendre un dé clic

#### RETRAIT

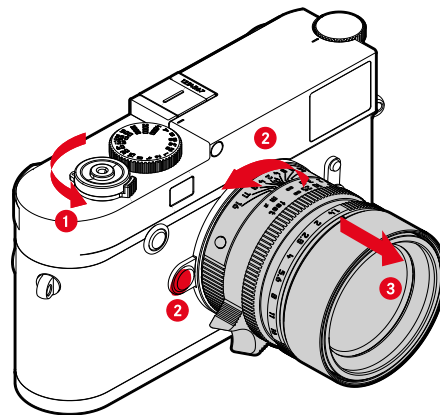

- ▶ Assurez-vous que l'appareil photo est bien éteint
- ▶ Saisissez l'objectif par la bague fixe
- ▶ Appuyez sur le bouton de déverrouillage situé sur le boîtier de l'appareil
- ▶ Faites pivoter l'objectif dans le sens inverse horaire de manière à ce que le bouton de repère soit en face du bouton de déverrouillage
- ▶ Retirez tout droit l'objectif

#### Important

- Pour empêcher que la poussière, etc. pénètre à l'intérieur de l'appareil photo, il faut toujours installer un objectif ou le couvercle à baïonnette de l'appareil photo.
- Pour la même raison, les changements d'objectif doivent s'effectuer rapidement dans un environnement le moins poussiéreux possible.

## AUTRES OBJECTIFS

(p. ex. objectifs Leica R)

D'autres objectifs peuvent être utilisés à l'aide d'un adaptateur pour baïonnette M (par ex. adaptateur M Leica R).

### MISE EN PLACE DE L'ADAPTATEUR

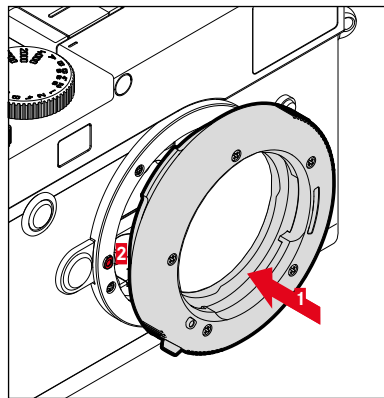

- ▶ Assurez-vous que l'appareil photo est bien éteint (voir p. 42)
- ▶ Faites coïncider le point de repère de l'adaptateur avec le point de repère sur le boîtier de l'appareil
- ▶ Installez l'adaptateur tout droit dans cette position
- ▶ Faites pivoter l'adaptateur dans le sens des aiguilles d'une montre de manière à sentir et à entendre un déclic
- ▶ Appliquez immédiatement l'objectif

### RETRAIT DE L'ADAPTATEUR

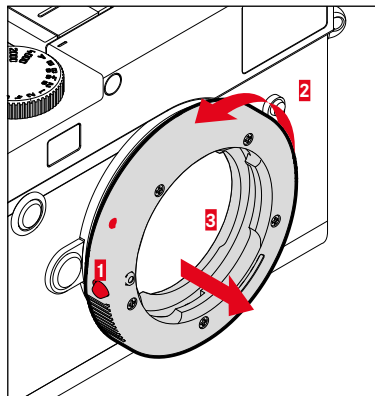

- ▶ Assurez-vous que l'appareil photo est bien éteint
- ▶ Retirez l'objectif
- ▶ Appuyez sur le bouton de déverrouillage situé sur le boîtier de l'appareil
- ▶ Faites pivoter l'adaptateur dans le sens inverse des aiguilles d'une montre jusqu'à ce que son point de repère soit en face du bouton de déverrouillage
- ▶ Retirez tout droit l'adaptateur

## MISE EN PLACE DE L'OBJECTIF SUR L'ADAPTATEUR

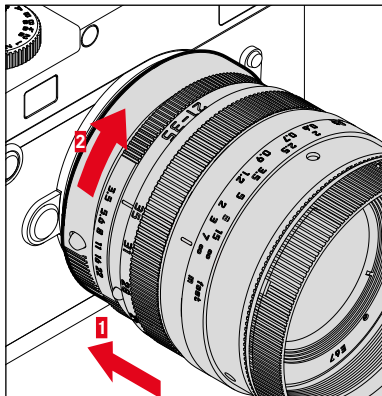

- ▶ Assurez-vous que l'appareil photo est bien éteint
- ▶ Saisissez l'objectif par la bague fixe
- ▶ Faites coïncider le point de repère de l'objectif avec le point de repère de l'adaptateur
- ▶ Installez l'objectif tout droit dans cette position
- ▶ Faites pivoter l'objectif dans le sens des aiguilles d'une montre de manière à sentir et à entendre un déclic

## RETRAIT DE L'OBJECTIF SUR L'ADAPTATEUR

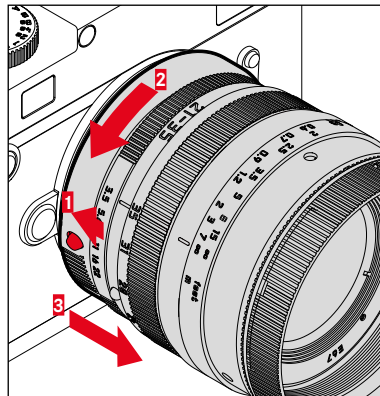

- ▶ Assurez-vous que l'appareil photo est bien éteint
- ▶ Saisissez l'objectif par la bague fixe
- ▶ Maintenez l'élément de déverrouillage enfoncé sur l'adaptateur
- ▶ Faites pivoter l'objectif dans le sens inverse des aiguilles d'une montre jusqu'à ce que son point de repère soit en face du bouton de déverrouillage
- ▶ Retirez tout droit l'objectif

## DÉTECTION TYPE OBJECT.

Le codage 6 bits dans la baïonnette des derniers objectifs Leica M permet à l'appareil photo d'identifier le type d'objectif installé.

- Ces informations sont notamment prises en compte pour optimiser les données image. Ainsi, l'assombrissement périphérique, visible par ex. avec un objectif grand angle et une grande ouverture de diaphragme, est compensé dans les données de prise de vue concernées.
- Par ailleurs les informations que fournit ce codage 6 bits sont intégrées aux données Exif des prises de vue. La représentation des données image étendues inclut également l'affichage de la focale de l'objectif.
- L'appareil photo indique par ailleurs dans les données Exif des prises de vue une valeur de diaphragme approximative calculée en interne par le système de mesure de l'exposition. Cela est indépendant du fait que l'objectif en place soit codé ou non, qu'il ne soit pas de type M avec adaptateur ou encore que le type d'objectif soit indiqué ou non dans le menu.

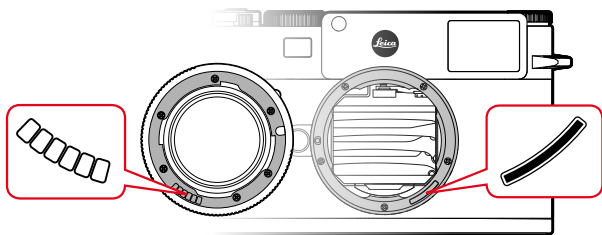

## UTILISATION D'UN OBJECTIF LEICA-M AVEC CODAGE 6 BITS

En cas d'utilisation d'un objectif Leica M avec codage 6 bits, l'appareil photo peut paramétrer automatiquement le type d'objectif correspondant. Un réglage manuel n'est par conséquent pas nécessaire. Lors de la mise en place d'un objectif Leica M codé, l'appareil passe automatiquement en mode **Auto** indépendamment du réglage précédent.

## UTILISATION D'UN OBJECTIF LEICA-M SANS CODAGE 6 BITS

En cas d'utilisation d'un objectif Leica M sans codage 6 bits, il faut indiquer manuellement le type d'objectif.

- ▶ Dans le menu principal, sélectionnez **Détection object.**
- ▶ Sélectionnez **Manuel M**
- ▶ Sélectionnez dans la liste l'objectif installé
  - Les objectifs sont mentionnés avec leur focale, leurs diaphragmes et leur numéro de référence.

## Remarques

- Sur de nombreux objectifs, le numéro de référence est gravé du côté opposé de l'échelle de profondeur de champ.
- La liste comporte également des objectifs qui étaient disponibles sans codage (env. jusqu'à juin 2006). Les objectifs portant une date d'introduction récente sont uniquement disponibles avec un codage et sont ainsi identifiés automatiquement.
- En cas d'utilisation d'un Leica Tri-Elmar-M 1:4/16-18-21 ASPH., la focale paramétrée n'est pas transmise au boîtier de l'appareil et donc ni indiquée non plus dans les données Exif des prises de vue. Toutefois, vous avez la possibilité de saisir la focale manuellement si vous le souhaitez.
- En revanche, le Leica Tri-Elmar-M 1:4/28-35-50 ASPH. dispose d'une transmission mécanique de la focale réglée sur l'appareil (nécessaire pour le réfléchissement des cadres lumineux correspondants dans le viseur). Elle est détectée par le système électronique de l'appareil et utilisée pour la correction liée à la focale. Par manque de place, un seul numéro de référence (11 625) s'affiche toutefois dans le menu. Naturellement, les deux autres références (11 890 et 11 894) peuvent également être utilisées et les réglages effectués dans le menu sont bien sûr également valables pour celles-ci.

## UTILISATION D'UN OBJECTIF LEICA R

En cas d'utilisation d'un objectif Leica R à l'aide de l'adaptateur M pour Leica R, il faut indiquer aussi manuellement le type d'objectif. Lors de la mise en place d'un objectif Leica R, l'appareil passe automatiquement en mode **Manuel R** indépendamment du réglage précédent. L'objectif doit être sélectionné dans la liste.

- ▶ Dans le menu principal, sélectionnez **Détection object.**
- ▶ Sélectionnez **Manuel R**
- ▶ Sélectionnez dans la liste l'objectif installé

## DÉSACTIVER LA DÉTECTION OBJECT.

La détection du type d'objectif peut également être désactivée. Ceci est judicieux lorsqu'aucune correction automatique de la prise de vue (DNG et JPG) ne doit être effectuée, par exemple pour conserver des particularités caractéristiques de prises de vue d'un objectif.

- ▶ Dans le menu principal, sélectionnez **Détection object.**
- ▶ Sélectionnez **Arrêt**

## Remarque

- En cas de détection désactivée du type d'objectif, aucune information d'objectifs ne sont saisies dans les données Exif (Exchangeable Image File Format) de la prise de vue.

## COMPENSATION DIOPTRIQUE

Afin que les personnes portant des lunettes puissent utiliser ce produit sans correction visuelle, une compensation dioptrique est possible jusqu'à  $\pm 3$  dioptries pour prendre en compte les troubles de la vue.

Pour cela, le télémètre est équipé d'une lentille de correction Leica disponible séparément.

[fr.leica-camera.com/Photographie/Leica-M/Équipement/Accessoires-pour-viseur/Lentilles-correctrices-M](http://fr.leica-camera.com/Photographie/Leica-M/Équipement/Accessoires-pour-viseur/Lentilles-correctrices-M)

- ▶ Appliquez la lentille de correction en position droite sur l'oculaire de viseur
- ▶ Vissez à fond dans le sens des aiguilles d'une montre

### Remarques

- Merci de noter les indications sur le site Web Leica quant à la sélection correcte de la lentille de correction.
- Merci de noter que le viseur du Leica M10-R est réglé en version standard sur  $-0,5$  dioptries. Qui par conséquent porte des lunettes de 1 dioptrie, nécessitera une lentille de correction de  $+1,5$  dioptries.





## UTILISATION DE L'APPAREIL PHOTO

### ÉLÉMENTS DE COMMANDE

#### COMMUTATEUR PRINCIPAL

Pour la mise en marche et l'arrêt de l'appareil photo, utiliser le commutateur principal.

#### ALLUMER L'APPAREIL PHOTO

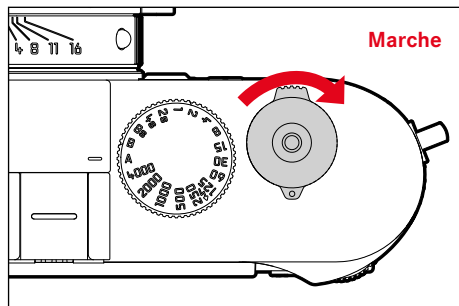

#### Remarques

- L'appareil est opérationnel env. 1 s après sa mise en marche.
- Après la mise en marche, la LED s'allume brièvement et les affichages apparaissent dans le viseur.

### ARRÊT DE L'APPAREIL PHOTO

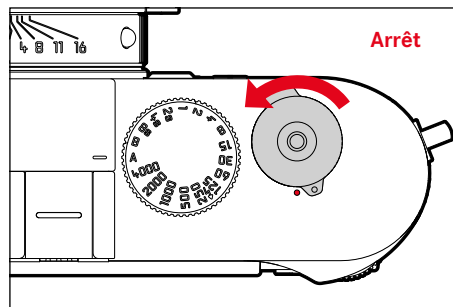

#### Remarque

- Grâce à la fonction **Economie d'énergie Auto** (voir p. 57), il est possible d'arrêter automatiquement l'appareil photo s'il n'est pas utilisé dans le délai fixé. Si cette fonction est positionnée sur **Arrêt** et si vous n'utilisez pas l'appareil photo pendant une période prolongée, il convient toujours de l'arrêter à l'aide du commutateur principal pour éviter des déclenchements intempestifs et la décharge de la batterie.

## DÉCLENCHEUR

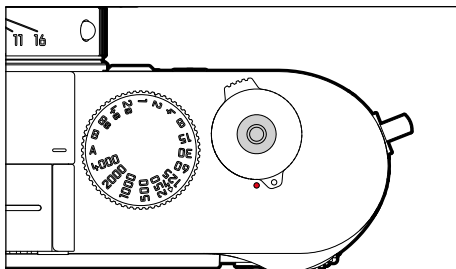

Le déclencheur fonctionne en deux temps.

1. **Effleurement** (= appui jusqu'au 1er point de pression)
  - Activation du système électronique de l'appareil photo et de l'affichage
  - Mémorisation de la valeur de mesure (mesure et mémorisation) :
    - enregistre, en mode automatique avec priorité diaphragme, la valeur de mesure de l'exposition, c.-à-d. la vitesse d'obturation calculée par l'appareil photo
  - Redémarrage d'un temps de latence en cours d'un retardateur
  - Retour au mode Prise de vue
    - à partir du mode Lecture
    - à partir de la commande de menu
    - à partir du mode veille

## 2. Enfoncer

- Déclenchez
  - Les données sont ensuite transférées sur la carte mémoire.
- Démarrage d'un temps de latence présélectionné du retardateur
- Démarrage d'une prise de vue en série ou en rafale

## Remarques

- Pour éviter le flou de bougé, appuyez progressivement sur le déclencheur, et non d'un coup brusque, jusqu'au léger clic produit par le déclenchement de l'obturateur.
- Le déclencheur reste bloqué :
  - si la carte mémoire utilisée et/ou la mémoire tampon interne sont (provisoirement) pleines
  - si la batterie a atteint ses limites de performance (capacité, température, durée de vie)
  - si la carte mémoire est protégée en écriture ou endommagée
  - si le capteur est trop chaud

## MOLETTE DE RÉGLAGE DU TEMPS D'OBTURATION

La molette de réglage du temps d'obturation ne possède pas de butée, vous pouvez donc la faire tourner dans les deux sens à partir de n'importe quelle position. Elle s'enclenche dans toutes les positions gravées et les valeurs intermédiaires. Les positions intermédiaires hors des positions de blocage ne doivent pas être utilisées. Pour plus d'informations concernant le réglage correct de l'exposition, voir le paragraphe « Exposition » (voir p. 74).

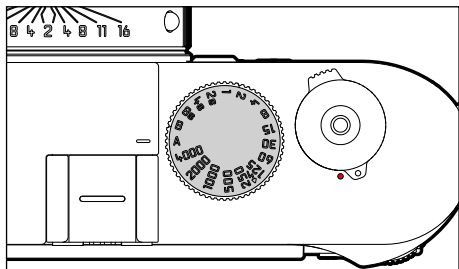

- **A** : Automatisation avec priorité au diaphragme (Commande automatique du temps d'obturation)
- **4000 - 8s** : temps d'obturation fixes de 1/4000 s à 8 s (avec des valeurs intermédiaires, par crans de 1/2 degré)
- **B** : exposition prolongée (Bulb)
- **⚡** : Temps de synchronisation le plus court possible (1/180 s) pour le mode Flash

## MOLETTE DE RÉGLAGE ISO

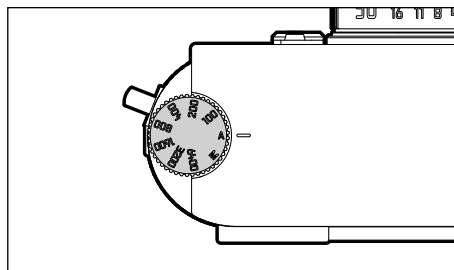

- **A** : commande automatique de la sensibilité ISO
- **100 - 6400** : valeurs ISO fixes
- **M** : commande manuelle de la sensibilité ISO

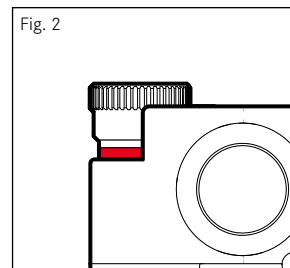
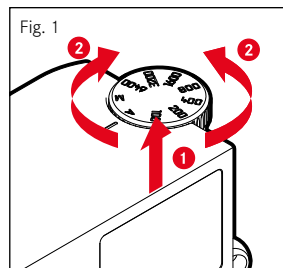

- ▶ Poussez la molette de réglage ISO vers le haut jusqu'à ce qu'elle s'enclenche de manière perceptible et que la ligne rouge (Fig. 2) soit visible
- ▶ Tournez pour arriver à la valeur désirée
- ▶ Descendez la molette de réglage ISO

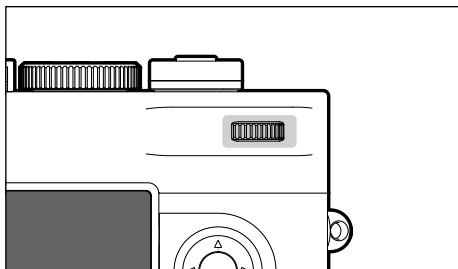
**MOLETTE**

- Navigation dans les menus
- Réglage d'une valeur de correction de l'exposition
- Agrandissement/réduction des prises de vue visualisées
- Réglage des options de menu/fonctions sélectionnées
- Défilement dans la mémoire des prises de vue

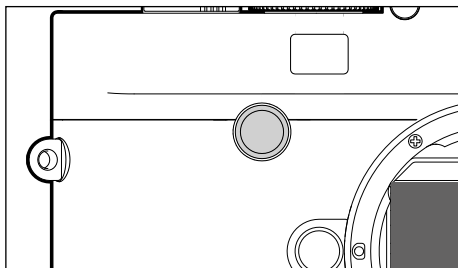
**TOUCHE DE MISE AU POINT**

- Activation de l'assistance de mise au point

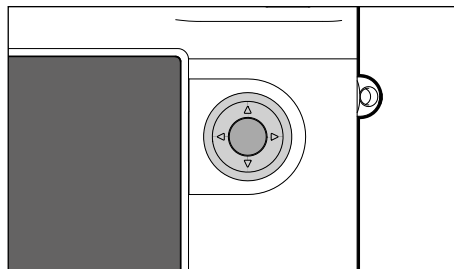
**TOUCHE DE SÉLECTION/TOUCHE CENTRALE****TOUCHE DE SÉLECTION**

- Navigation dans les menus
- Réglage des options de menu/fonctions sélectionnées
- Défilement dans la mémoire des prises de vue

**TOUCHE CENTRALE**

- Ouverture de l'affichage des informations
- Adoption des réglages du menu
- Affichage des réglages/données lors de la prise de vue
- Affichage des données de prise de vue à la lecture

## TOUCHE LV/TOUCHE PLAY/TOUCHE MENU

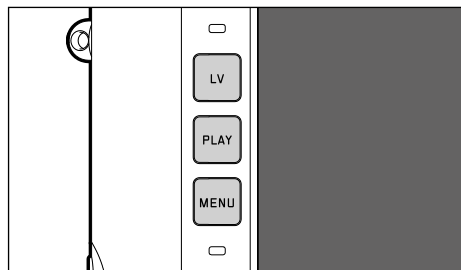

### TOUCHE LV

- Activation et désactivation du mode Live View

### TOUCHE PLAY

- Mise en marche et arrêt du mode lecture (continue)
- Retour à l'affichage en plein écran







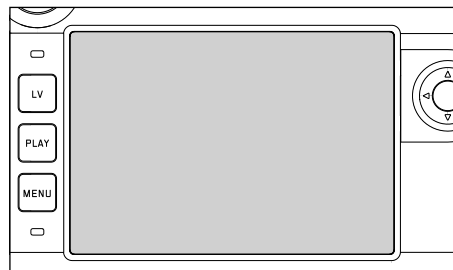

### TOUCHE MENU

- Ouverture des menus **FAVORIS** ou **MENU PRINCIPAL**
- Ouverture du menu de reproduction
- Sortie du (sous-)menu affiché actuellement

## ÉCRAN



- Affichage des réglages actuels les plus importants
- Accès rapide à certains menus
- Commande tactile

COMMANDE TACTILE*		en mode Prise de vue (mode LV)	en mode Lecture
	appuyer brièvement	Déplacement du champ de mesure	Sélectionnez la prise de vue Afficher ou masquer l'affichage Info
	appuyer deux fois	Activer l'assistance de mise au point	Agrandissement/réduction des prises de vue visualisées
	balayer	Déplacement de la section d'image agrandie	Défilement dans la mémoire des prises de vue Déplacement de la section d'image agrandie
	balayer horizontalement (longueur totale)		
	balayer verticalement (longueur totale)		
	appuyer longuement		
	rapprocher les doigts / écarter les doigts		Agrandissement/réduction des prises de vue visualisées
	balayer et maintenir/ maintenir et balayer		

\* Un effleurement suffit, vous ne devez pas appuyer.

## COMMANDE DE MENU

Zones de menu : **MENU PRINCIPAL** et **FAVORIS**

**MENU PRINCIPAL** :

- contient toutes les options de menu

**FAVORIS** :

- liste personnelle établie par vous-même (pour la gestion de cette liste, voir p. 54)

## ÉLÉMENTS DE COMMANDE

Les éléments ci-dessous sont utilisés pour la commande de menu.



**18** Touche **LV**

**19** Touche **PLAY**

**20** Touche **MENU**

**16** Molette

**23** Touche de sélection

**24** Touche centrale

## ZONES DE MENU

### MENU FAVORIS

Le menu Favoris offre un accès rapide aux options de menu les plus fréquemment utilisées. Il se compose de jusqu'à 15 options de menu. L'affectation s'effectue individuellement (voir p. 54).





## MENU PRINCIPAL

Le menu principal offre un accès à tous les réglages. La plupart est organisée dans des sous-menus.

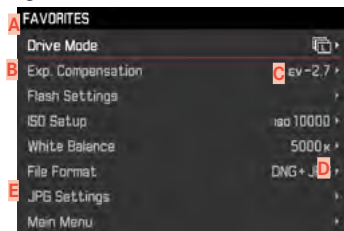

- A** Zone de menu : MENU PRINCIPAL / FAVORIS
- B** Désignation de l'option de menu
- C** Paramétrage de l'option du menu
- D** Mention du sous-menu
- E** Barre de défilement : position actuelle dans la liste des menus

### Remarque

- L'accès à certaines options de menu n'est possible que dans certaines conditions. Pour le signaler, le texte des lignes correspondantes est en gris.

## SOUS-MENU

Il existe différents types de sous-menus. Pour l'utilisation respective, voir les pages suivantes.



- C** Option de sous-menu
- H** Indications concernant les autres sous-menus
- I** Barre de défilement

### Remarque

- Dans certains cas, il existe de plus une graduation pour le paramétrage des valeurs ou des variantes de fonctions disponibles.

## NAVIGATION DANS LE MENU

### AFFICHAGE DE LA « PAGE DE DÉMARRAGE » (ACCÈS À LA COMMANDE DE MENU)

si le menu Favoris ne contient aucune option de menu :

- ▶ Appuyez 1 fois sur la touche **MENU**
  - Le **MENU PRINCIPAL** apparaît.

si le menu Favoris comporte au moins une option de menu :

- ▶ Appuyez 1 fois sur la touche **MENU**
  - Le menu **FAVORIS** apparaît.

Pour passer des **FAVORIS** au **MENU PRINCIPAL**

- ▶ Sélectionnez **Menu principal** (dernière option du menu Favoris)  
ou

– si le menu Favoris comporte une seule page :

- ▶ Appuyez 1 nouvelle fois sur la touche **MENU**
- si le menu Favoris comporte 2 pages :
- ▶ Appuyez 2 nouvelles fois sur la touche **MENU**

Pour passer du **MENU PRINCIPAL** aux **FAVORIS**

- ▶ Appuyez sur la touche de sélection à gauche

#### Remarque

- Le **MENU PRINCIPAL** et les **FAVORIS** sont uniquement accessibles à partir du mode Prise de vue.

## NAVIGATION PAGE PAR PAGE

Pour défiler vers l'avant

- ▶ Appuyez sur la touche **MENU**
  - La page 4 du menu principal est de nouveau suivie par la page 1 du menu principal.

## NAVIGATION LIGNE PAR LIGNE

(Sélection des fonctions/types de fonctions)

- ▶ Appuyez sur le haut/le bas de la touche de sélection  
ou
- ▶ Tournez la molette  
(vers la droite = vers le bas, vers la gauche = vers le haut)
  - Après la dernière option de menu dans la direction respective, l'affichage retourne automatiquement à la page suivante/précédente. La zone de menu actuelle (**FAVORIS**, **MENU PRINCIPAL**) n'est pas quittée ici.

## AFFICHAGE DES SOUS-MENUS

- ▶ Appuyez sur la touche centrale  
ou
- ▶ Appuyez sur la touche de sélection droite

## VALIDATION DU CHOIX

- ▶ Appuyez sur la touche centrale
  - Sur l'écran s'affiche de nouveau l'option de menu active. La variante de fonction qui vient d'être définie s'affiche à droite dans la ligne de menu correspondante.

### Remarque

- Choisir **Marche** ou **Arrêt** ne nécessite pas de validation. L'enregistrement est automatique.

## UNE ÉTAPE EN ARRIÈRE

(retourner à l'option de menu précédente)

- ▶ Appuyez sur la touche de sélection à gauche
  - Cette possibilité est uniquement disponible pour les sous-menus sous forme de liste.

ou

- ▶ Appuyez 1 fois sur la touche **MENU**

## SORTIE DU MENU

Vous pouvez quitter les menus et les sous-menus à tout moment en adoptant ou non les réglages effectués.

vers le mode **Prise de vues** :

- ▶ Appuyez sur le déclencheur

vers le mode **Lecture** :

- ▶ Appuyez sur la touche **PLAY**

## SOUS-MENUS

### CLAVIER/PAVÉ NUMÉRIQUE



- A** Ligne de saisie
- B** Clavier/pavé numérique
- C** Bouton « Supprimer » (suppression du dernier caractère)
- D** Touche « Confirmation »  
(aussi bien pour les différentes valeurs que pour les réglages terminés)
- E** Touche Shift (changement entre majuscules/minuscules)
- F** Modification du type de caractères

## SÉLECTION D'UN BOUTON (SYMBOLE/TOUCHE DE FONCTIONS)

### Par commande à touches

- ▶ Appuyez sur la touche de sélection dans la direction souhaitée
  - Le bouton actif actuel est mis en relief.

ou

- ▶ Tournez la molette
  - Le bouton actif actuel est mis en relief.
  - À l'arrivée à la fin/au début de la ligne, on passe à la ligne suivante/précédente.
- ▶ Appuyez sur la touche centrale

### Par commande tactile

- ▶ Sélectionnez directement la touche désirée

## ENREGISTREMENT

- ▶ Sélectionnez la touche **D**

## ANNULER

- ▶ Appuyez sur la touche **MENU**

## MENU À CURSEURS

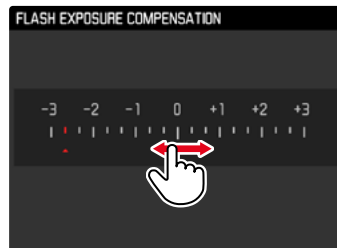

### Par commande à touches

- ▶ Appuyez sur la touche de sélection à gauche/droite
- ou
- ▶ Tournez la molette

### Par commande tactile

- ▶ Sélectionnez ou balayez directement le réglage souhaité

## Remarques

- Le réglage activé momentanément au centre est marqué en rouge.

## MENU DATE/HEURE

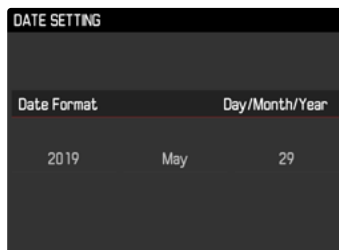

Pour accéder au champ de réglage suivant

- ▶ Appuyez sur la touche de sélection à gauche/droite ou
- ▶ Appuyez sur la touche centrale

Pour régler les valeurs

- ▶ Appuyez sur le haut/le bas de la touche de sélection ou
- ▶ Tournez la molette

Pour enregistrer et retourner à l'option de menu supérieure

- ▶ Appuyez sur la touche centrale du dernier champ de réglage

## MENU COMBI



Le réglage des différentes options de menu s'effectue via une barre de réglage dans la zone inférieure de l'affichage.

Pour sélectionner les différents points

- ▶ Appuyez sur le haut/le bas de la touche de sélection

Pour régler les différents points

- ▶ Appuyez sur la touche de sélection à gauche/droite ou
- ▶ Tournez la molette

Pour adopter le réglage

- ▶ Appuyez sur la touche centrale

Pour retourner à l'option de menu supérieure

- ▶ Appuyez sur la touche **MENU**

## ACCÈS RAPIDE

### MENU FAVORIS

Vous pouvez classer de manière personnalisée les options de menu (jusqu'à 15) que vous utilisez le plus souvent et y accéder de manière très rapide et très simple. Les fonctions disponibles figurent sur la liste à la p. 132.



### GESTION DU MENU FAVORIS

- ▶ Dans le menu principal, sélectionnez **Réglages personnalisés**
- ▶ Sélectionnez **Sélectionner les favoris**
- ▶ Sélectionnez le sous-menu souhaité



- ▶ Sélectionnez **Marche/Arrêt**
  - Une mise en garde apparaît si le menu Favoris comporte déjà le nombre maximum de 15 options de menu.

#### Remarque

- Si vous sélectionnez **Arrêt** pour l'ensemble des options de menu, le menu Favoris est annulé complètement.

## PAR L'ÉCRAN DE STATUT

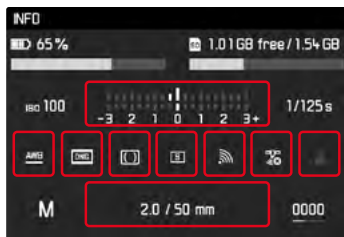

Outre un aperçu des réglages les plus importants, l'écran de statut permet également l'accès rapide à des fonctions de menu sélectionnées.

### Pour ouvrir l'écran de statut

- ▶ Appuyez sur la touche centrale

### Pour ouvrir une fonction du menu

- ▶ Toucher directement le champ avec la fonction souhaitée

### Pour revenir à l'écran de statut

- ▶ Appuyez sur la touche **MENU**

### Pour revenir au mode Prise de vue

- ▶ Appuyez sur le déclencheur

### Remarque

- L'écran de statut n'est pas disponible en mode LV.

## ACCÈS DIRECT

Pour un fonctionnement particulièrement rapide avec un accès direct, vous pouvez attribuer à la molette une fonction menu, soit **Compensation d'Exposition** soit **Zoom LV**. Le réglage n'a aucune influence sur le fonctionnement en cas d'assistances mise au point actives.

- ▶ Dans le menu principal, sélectionnez **Réglages personnalisés**
- ▶ Sélectionnez **Configurer la molette**
- ▶ Sélectionnez **Compensation d'Exposition/Zoom LV** ou **Arrêt**

## RÉGLAGES DE BASE DE L'APPAREIL PHOTO

Pour la navigation dans les menus et pour l'entrée, voir le chapitre « Commande de menu » (voir p. 48).

- À la première mise en marche de l'appareil photo, après une réinitialisation aux réglages par défaut (voir p. 118) ou après une mise à jour du microprogramme, les options de menu **Language** et **Date & Heure** apparaissent automatiquement pour le réglage.

### LANGUE DU MENU

Réglage par défaut : anglais

Autres langues du menu : allemand, français, italien, espagnol, portugais, russe, japonais, coréen, chinois traditionnel ou simplifié

- ▶ Dans le menu principal, sélectionnez **Language**
- ▶ Sélectionnez la langue désirée
  - À quelques exceptions près, toutes les informations sont modifiées dans la langue choisie.

## DATE/HEURE

### DATE

3 variantes sont disponibles pour l'ordre d'affichage.

- ▶ Dans le menu principal, sélectionnez **Date & Heure**
- ▶ Sélectionnez **Réglage de la Date**
- ▶ Sélectionnez le format d'affichage de la date désiré (**Jour/Mois/Année**, **Mois/Jour/Année**, **Année/Mois/Jour**)
- ▶ Paramétrez la date

### HEURE

- ▶ Dans le menu principal, sélectionnez **Date & Heure**
- ▶ Sélectionnez **Réglage de l'heure**
- ▶ Sélectionnez la forme d'affichage désirée (**12 Heures**, **24 Heures**)
- ▶ Réglez l'heure (pour le format 12 Heures, sélectionnez également **am** ou **pm**)

### HEURE AUTOMATIQUE PAR GPS

- ▶ Dans le menu principal, sélectionnez **GPS**
- ▶ Sélectionnez **Marche**
- ▶ Dans le menu principal, sélectionnez **Date & Heure**
- ▶ Sélectionnez **Heure GPS Auto**
- ▶ Sélectionnez **Marche**



## FUSEAU HORAIRE

- ▶ Dans le menu principal, sélectionnez **Date & Heure**
- ▶ Sélectionnez **Fuseau Horaire**
- ▶ Sélectionnez le fuseau horaire désiré/le lieu de séjour actuel

## HEURE D'ÉTÉ

- ▶ Dans le menu principal, sélectionnez **Date & Heure**
- ▶ Sélectionnez **Heure d'été**
- ▶ Sélectionnez **Marche/Arrêt**

### Remarques

- **Heure GPS Auto** est uniquement disponible avec un Leica Visoflex mis en place (disponible comme accessoire) avec une fonction GPS **allumée**. Sinon, l'option de menu est grisée et ne peut pas être réglée.
- **Fuseau Horaire** et **Heure d'été** sont uniquement disponibles si la fonction GPS est **désactivée**.

## MODE ÉCONOMIQUE D'ÉNERGIE (MODE VEILLE)

Si cette fonction est activée, l'appareil photo passe en mode veille économe en énergie pour prolonger la durée de la batterie.

Réglage par défaut : **2 minutes**

- ▶ Dans le menu principal, sélectionnez **Économie d'énergie Auto.**
- ▶ Sélectionnez le réglage désiré  
(**2 minutes**, **5 minutes**, **10 minutes**, **Off**)

### Remarque

- Même lorsque l'appareil est en mode veille, vous pouvez le réactiver à tout moment en appuyant sur le déclencheur ou en l'arrêtant et en le remettant en marche à l'aide du commutateur principal.

## LED D'ÉTAT

En réglages par défaut, la LED d'état émet un message dans le cas d'un nombre d'opérations dans l'appareil photo (notamment lors de l'enregistrement ou de l'agrandissement/la réduction et la suppression de prises de vue). Ces fonctions peuvent être désactivées pour la plupart des opérations (sauf la mise en marche/l'arrêt de l'appareil photo).

- ▶ Dans le menu principal, sélectionnez **Réglages personnalisés**
- ▶ Sélectionnez **LED**
- ▶ Sélectionnez le réglage désiré  
(**Activée**, **Désactivée**)

## RÉGLAGES DE L'ÉCRAN/DU VISEUR

L'appareil photo possède un écran couleur 3" à cristaux liquides protégé par un verre Gorilla® antirayures d'une dureté exceptionnelle.

En mode Prise de vues quand la fonction Live View est activée, il montre l'image perçue par le capteur à travers l'objectif en place. En mode lecture, il sert à voir les prises de vue enregistrés sur la carte mémoire. Dans les deux cas, il restitue la totalité du champ d'image, ainsi que les données et informations sélectionnées. En cas d'utilisation du télémètre, vous pouvez accéder à l'écran de statut en appuyant sur la touche centrale pour afficher une série de réglages (voir p. 55).

Les fonctions suivantes peuvent être réglées et utilisées individuellement :

- Luminosité
- Affichage des informations

## LUMINOSITÉ

### TÉLÉMÈTRE

La luminosité du télémètre s'adapte automatiquement grâce au capteur de luminosité.

#### Remarque

- Cette commande automatique n'est pas possible avec les objectifs Leica M avec lunette de visée, car ils recouvrent le capteur de luminosité qui fournit les informations nécessaires. Dans ce cas, les cadres et affichages apparaissent toujours avec une luminosité constante.

### ÉCRAN

Pour une perceptibilité optimale en présence de conditions de luminosité variables, il est possible d'adapter la luminosité.

- ▶ Dans le menu principal, sélectionnez **Luminosité de l'écran**
- ▶ Sélectionnez la luminosité souhaitée ou **Auto**

## LEICA VISOFLEX (EVF)

La griffe porte-accessoires permet d'équiper le Leica M10-R d'un viseur électronique (Electronic View Finder, EVF). La Leica Visoflex, disponible comme accessoire en option, offre les fonctions suivantes :

- Angle de pivotement pour photographie confortable sous différents angles
- Adoption de différentes fonctions d'écran
- Transmission d'informations GPS à l'appareil photo (voir p. 56 et 116)
- Compensation dioptrique

Les réglages décrits ci-après fonctionnent uniquement lorsque la Leica Visoflex est mise en place.

[fr.leica-camera.com/Photographie/Leica-M/Équipement/Accessoires-pour-viseur/Visoflex](http://fr.leica-camera.com/Photographie/Leica-M/Équipement/Accessoires-pour-viseur/Visoflex)

### LUMINOSITÉ

La luminosité de l'EVF est réglée en fonction de la luminosité sélectionnée pour l'écran.

- ▶ Dans le menu principal, sélectionnez **Luminosité viseur**
- ▶ Sélectionnez la luminosité souhaitée ou **Auto**

## UTILISATION DE L'ÉCRAN/MODE EVF

En cas d'utilisation d'un viseur électronique, celui-ci peut prendre en charge différentes fonctions de l'écran. Les affichages sont identiques indépendamment du fait qu'ils apparaissent sur l'écran ou dans le viseur électronique.

Il est possible de régler pour quelles situations l'affichage au mode EVF et/ou à l'écran doit être utilisé. À la sélection d'**Auto**, l'affichage change automatiquement par un capteur d'œil sur le Visoflex. Le réglage s'effectue séparément pour les modes Visionner, Rendu, et LV.

### Remarque

- Si l'écran doit rester arrêté (par ex. dans un environnement sombre), sélectionnez **EVF**.

## MODE LECTURE/COMMANDE DE MENU

Réglage par défaut : **Auto**

Détermine quel affichage doit être utilisé pour le mode lecture ainsi que pour l'affichage du menu.

- ▶ Dans le menu principal, sélectionnez **Commutation EVF/écran**
- ▶ Sélectionnez **Écran de lecture**
- ▶ Sélectionnez le réglage désiré  
(**Auto**, **EVF**, **Écran**)

## LIVE VIEW (MODE PRISE DE VUES)

Réglage par défaut : **Auto**

Détermine quel affichage doit être utilisé pour le mode Live View.

- ▶ Dans le menu principal, sélectionnez **Commutation EVF/écran**
- ▶ Sélectionnez **Écran LV**
- ▶ Sélectionnez le réglage désiré  
(**Auto**, **EVF**, **Écran**)

### Remarque

- Concernant **LV désactivé**, voir p. 67.

## VISIONNER

Réglage par défaut : **Auto**

Détermine quel affichage doit être utilisé pour la prévisualisation (**Re-visionnage Auto**) de la dernière prise de vue.

- ▶ Dans le menu principal, sélectionnez **Commutation EVF/écran**
- ▶ Sélectionnez **Cible écran contrôle autom.**
- ▶ Sélectionnez le réglage désiré  
(**Auto**, **EVF**, **Écran**)



## RÉGLAGES DE BASE DES PRISES DE VUE

### FORMAT DE FICHIERS

Le format **JPG** et le format standardisé de données brutes **DNG** (« digital negative ») sont disponibles. Ces deux formats peuvent être utilisés soit séparément soit ensemble.

Réglage par défaut : **DNG**

- ▶ Dans le menu principal, sélectionnez **Format de Fichier**
- ▶ Sélectionnez le format désiré  
(**DNG**, **DNG+JPG**, **JPG**)

#### Remarques

- Le format DNG (« digital negative ») standardisé est utilisé pour enregistrer les données brutes du cliché.
- En cas d'enregistrement simultané des données image sous **DNG** et **JPG**, la résolution réglée sera utilisée pour le format **JPG**.
- Le format **DNG** fonctionne toujours avec la résolution maximale indépendamment du paramétrage **JPG**.
- Le nombre de photos restantes affiché à l'écran ne change pas forcément après chaque prise de vue. Cela dépend du motif ; des structures très différenciées donnent des quantités de données plus importantes, et les surfaces homogènes des quantités de données plus faibles.

## RÉGLAGES JPG

Les fonctions et réglages décrits dans ce paragraphe concernent exclusivement les prises de vues au format **JPG**.

### RÉSOLUTION

En cas de sélection du format **JPG**, il est possible de prendre des vues avec 3 résolutions différentes (nombre de pixels). Sont disponibles les résolutions **L-JPG**, **M-JPG** et **S-JPG**. Cela permet de s'adapter précisément à l'utilisation prévue ou au niveau d'utilisation de la capacité de la carte mémoire.

Réglage par défaut : **L-JPG**

- ▶ Dans le menu principal, sélectionnez **Réglages JPG**
- ▶ Sélectionnez **Résolution JPG**
- ▶ Sélectionnez la résolution désirée  
(**L-JPG (4.0 MP)**, **M-JPG (2.0 MP)**, **S-JPG (6 MP)**)

## PROPRIÉTÉS DE L'IMAGE

L'un des nombreux avantages de la photographie numérique est la facilité avec laquelle il est possible de modifier les propriétés intrinsèques des images.

Pour cela, vous pouvez déjà influencer le contraste, la netteté et la tonalité avant les prises de vue.

### CONTRASTE

Le contraste, c'est-à-dire la différence entre les parties claires et sombres, définit si une image sera plutôt « mate » ou « brillante ». Par conséquent, le contraste peut être influencé par la réduction ou l'augmentation de cette différence, à savoir le rendu plus clair et foncé des parties foncées d'une photo.

Réglage par défaut : **Standard**

- ▶ Dans le menu principal, sélectionnez **Réglages JPG**
- ▶ Sélectionnez **Contraste**
- ▶ Sélectionnez le niveau désiré  
(**Bas**, **Standard**, **Haut**)

### NETTÉTÉ

L'impression de netteté d'une image dépend fortement de la netteté des contours, c'est-à-dire de la taille des zones de transition entre les parties claires/sombres de l'image. En augmentant ou en réduisant ces zones de transition, il est possible d'influer sur l'impression de netteté.

Réglage par défaut : **Standard**

- ▶ Dans le menu principal, sélectionnez **Réglages JPG**
- ▶ Sélectionnez **Détail**
- ▶ Sélectionnez le niveau désiré  
(**Bas**, **Standard**, **Haut**)

## SATURATION DES COULEURS

La saturation détermine, pour les prises de vue en couleur, si les couleurs de l'image apparaissent plutôt « pâles » et pastel ou plutôt « éclatantes » et vives. Alors que la luminosité et les conditions météorologiques (couvert/dégagé) sont imposées lors de la prise de vue, il est possible d'influer sur leur rendu.

Réglage par défaut : **Standard**

- ▶ Dans le menu principal, sélectionnez **Réglages JPG**
- ▶ Sélectionnez **Saturation**
- ▶ Sélectionnez le niveau désiré  
(**Bas**, **Standard**, **Haut**)

## PRISES DE VUE EN NOIR ET BLANC

Pour les prises de vue au format JPG, vous pouvez choisir de les conserver en couleur ou en noir et blanc.

- ▶ Dans le menu principal, sélectionnez **Réglages JPG**
- ▶ Sélectionnez **Monochrome**
- ▶ Sélectionnez **Marché/Arrêt**

### Remarque

- En cas d'utilisation de **Monochrome**, **Saturation** n'est pas disponible et donc en grisé.

## MODE PRISE DE VUES

### MODE DÉCLENCHEMENT

Les fonctions et possibilités de réglage décrites ci-après se réfèrent en règle générale aux prises de vue de clichés individuels. Outre la prise de vue de cliché individuel, le Leica M10-R offre encore différents autres modes de fonctionnement. Des indications sur leur fonctionnement et leurs possibilités de réglage se trouvent aux sections correspondantes.

- ▶ Dans le menu principal, sélectionnez **Cadence Moteur**
- ▶ Sélectionnez la variante de fonction désirée

Mode	Possibilités de réglage / variantes
Prise de vue de cliché individuel	<b>Vue par Vue</b>
Prises de vue en série (voir p. 84)	Vitesse : - <b>Série - lent</b> - <b>Série - rapide</b>
Retardateur (voir p. 87)	Temps de latence : - <b>Retardateur 2 s</b> - <b>Retardateur 12 s</b>
Prise de vue en rafale (voir p. 85)	<b>NB de Vues</b> Intervalle entre les prises de vue <b>(Durée d'intervalle)</b>
Bracketing d'exposition (voir p. 86)	<b>NB de Vues</b> (3 ou 5) <b>Valeurs de diaph</b> <b>Compensation Expo</b>



## TYPES DE PRISES DE VUES

### UTILISATION DU TÉLÉMÈTRE

#### ZONE DE PRISE DE VUE (CADRE LUMINEUX)

Le télémètre à cadre lumineux de cet appareil n'est pas uniquement un viseur de qualité supérieure, plus grand, plus brillant et plus lumineux, mais également un système de mise au point très précis couplé à l'objectif. L'assemblage s'effectue automatiquement lors du montage sur l'appareil photo pour tous les objectifs Leica M d'une focale de 16 mm à 135 mm. Le viseur assure un facteur d'agrandissement de 0,73x.

Les cadres lumineux sont couplés à la mise au point de manière à ce que la parallaxe - le décalage entre l'axe de l'objectif et l'axe du viseur - soit automatiquement compensée. À une distance inférieure à 2 m, le capteur enregistre légèrement moins que ne l'indiquent les bords intérieurs des cadres lumineux et légèrement plus à des distances supérieures (voir graphique à la page suivante). Ces écarts minimes, rarement déterminants dans la pratique, sont liés au principe retenu. Les cadres lumineux d'un appareil à viseur doivent être adaptés en fonction de l'angle de champ des focales de l'objectif. Toutefois, les angles de champ nominaux changent légèrement lors de la mise au point à cause de la variation du tirage, c'est-à-dire la distance entre le système optique et la surface sensible du capteur. Si la distance réglée est inférieure à l'infini (et que le tirage est proportionnellement plus élevé), l'angle de champ est lui aussi plus petit et l'objectif enregistre moins bien le sujet. Par ailleurs, avec des distances focales plus longues, les différences d'angle de champ ont elles aussi tendance à être plus importantes en raison du tirage plus élevé.

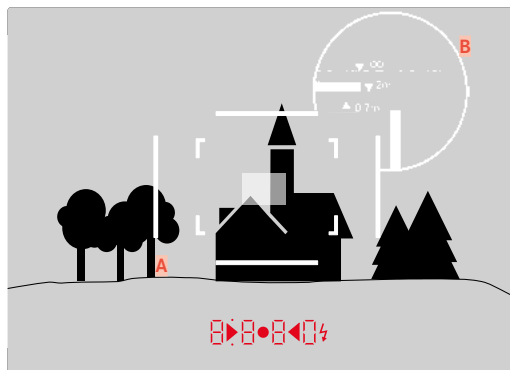

Toutes les prises de vue et les positions du cadre lumineux concernent une focale de 50 mm

<b>A</b>	Cadre lumineux
<b>B</b>	Champ d'image effectif
Réglage à 0,7 m	Le capteur saisit env. une fois la largeur du cadre en moins
Réglage à 2 m	Le capteur saisit exactement le champ d'image affiché à l'intérieur du cadre lumineux
Réglage sur l'infini	Le capteur saisit environ 1 ou 4 fois la largeur du cadre (verticalement ou horizontalement) en plus

#### Remarques

- Dès l'activation du système électronique de l'appareil, les cadres apparaissent, éclairés en blanc par les LED, sur le bord inférieur de l'image du viseur ainsi que les LED du système de mesure de l'exposition.
- Au milieu du champ du viseur se trouve un cadre de mise au point plus clair que le champ d'image qui l'entoure. Pour plus d'informations sur la mesure de la distance et de l'exposition, consultez les paragraphes correspondants.

Si des objectifs à focales 28 (Elmarit à partir du numéro de série 2411 001), 35, 50, 75, 90 et 135 mm sont utilisés, le cadre lumineux correspondant s'allume automatiquement dans les combinaisons 35 mm + 135 mm, 50 mm + 75 mm, ou 28 mm + 90 mm.

#### 35 mm + 135 mm

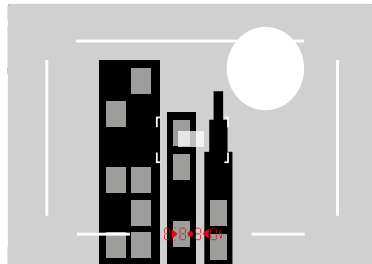

#### 50 mm + 75 mm

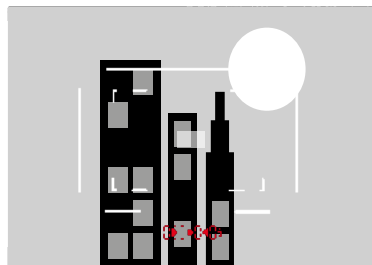

#### 28 mm + 90 mm

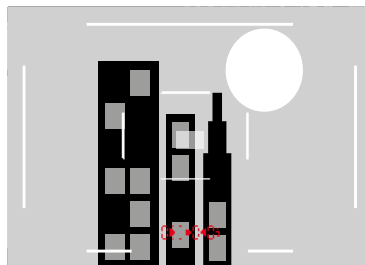

## AFFICHAGES DES PRISES DE VUE/FOCALES ALTERNATIVES

Indépendamment de l'objectif installé, d'autres cadres lumineux peuvent être affichés. Il est ainsi possible de simuler les focales respectives. Ceci aide lors de la sélection d'un objectif pour la zone de prises de vue souhaitée.

- ▶ Appuyez sur le viseur télémétrique relatif à l'objectif
  - Lorsqu'il est relâché, le viseur télémétrique retourne automatiquement à sa position précédente.

## MODE LIVE VIEW

Le mode Live View permet, lors de la prise de vue, de visualiser le sujet à l'écran exactement tel qu'il est représenté avec l'objectif installé.

### ACTIVATION/DÉSACTIVATION DU MODE LIVE VIEW

- ▶ Appuyez sur la touche **LV**

### ACTIVATION/DÉSACTIVATION DURABLE DU MODE LIVE VIEW

Le mode Live View peut être désactivé durablement. L'actionnement de la touche **LV** n'a alors plus aucun effet.

- ▶ Dans le menu principal, sélectionnez **Commutation EVF/écran**
- ▶ Sélectionnez **Écran LV**
- ▶ Sélectionnez **LV désactivé**

### Remarques

- Le mode Live View repose sur l'image saisie par le capteur. Pour cela, l'appareil doit commander l'obturateur. Cette opération produit un bruit et cause le cas échéant un léger décalage du déclenchement.
- L'appareil chauffe en particulier en cas d'utilisation prolongée du mode Live View. Simultanément la consommation électrique augmente.
- Avec de nombreuses sources de lumière, le courant alternatif entraîne des variations de luminosité invisibles à l'œil nu. En raison de la sensibilité et de la fréquence de lecture des capteurs d'image, un scintillement de l'image Live View peut se produire sur l'écran. Les prises de vue ne sont pas concernées. Le choix d'une vitesse d'obturation plus lente peut empêcher cet effet.

## MISE AU POINT (RECENTRAGE)

Vous disposez de différentes fonctions auxiliaires pour la mise au point, selon que vous utilisez le télémètre ou le mode Live View.

### DANS LE TÉLÉMÈTRE

Le télémètre de l'appareil photo permet un travail très précis grâce à sa base de mesure effective. La netteté peut être réglée selon la méthode du télémètre à coïncidence ou par stigmomètre.

### MÉTHODE DU TÉLÉMÈTRE À COÏNCIDENCE (DOUBLE IMAGE)

Pour un portrait, vous visez par exemple l'œil avec le champ de mesure du télémètre et vous tournez la bague de mise au point de l'objectif jusqu'à ce que les contours du champ de mesure coïncident.

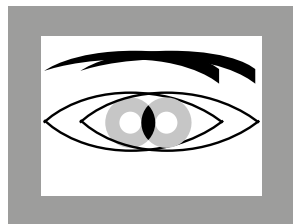

flou

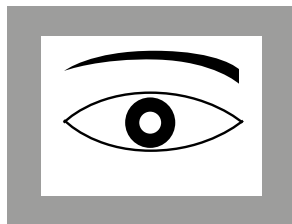

net

### MÉTHODE PAR STIGMOMÈTRE

À la prise de vue d'un élément architectural, vous visez par exemple le rebord vertical ou une autre ligne verticale clairement définie avec le champ de mesure du télémètre et vous tournez la bague de mise au point de l'objectif jusqu'à ce que les contours du rebord ou de la ligne soient visibles sans décalage aux limites du champ de mesure.

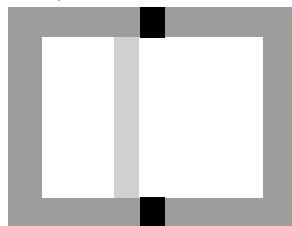

flou

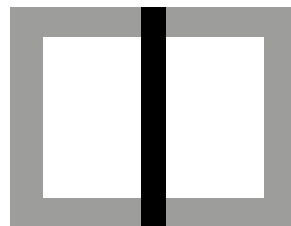

net

### Remarques

- Une mesure très précise de la distance s'avère avantageuse en particulier en cas d'utilisation d'un objectif grand angle présentant une profondeur de champ relativement importante.
- Dans les deux méthodes, le champ de mesure du télémètre est visible au centre du viseur sous la forme d'un rectangle clair aux bords bien nets. Il n'est pas possible de modifier la position du champ de mesure ; elle se trouve toujours au centre du viseur.

## EN MODE LIVE VIEW (AVEC FONCTIONS AUXILIAIRES)

En mode Live View, vous pouvez procéder au réglage de la netteté à l'aide de l'image à l'écran. Celle-ci montre le sujet aussi net qu'il apparaît à travers l'objectif en fonction du réglage de la distance et de l'ouverture du diaphragme.

Pour faciliter le réglage ou pour augmenter la précision du réglage, il existe deux fonctions auxiliaires :

- Grossissement d'un détail (d'abord) central de l'image à l'écran (agrandissement)
- Mise en évidence de certains éléments nets du sujet sur l'image à l'écran (focus peaking)

Ces fonctions peuvent être activées automatiquement ou ouvertes indépendamment à la mise au point.

### FOCUS PEAKING

Pour cette fonction auxiliaire, les bords d'éléments de motifs réglés de manière nette sont affichés en surbrillance. La couleur du marquage est réglable.

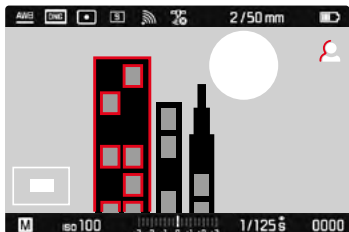

- ▶ Dans le menu principal, sélectionnez **Assist. acquisit.**
- ▶ Sélectionnez **Focus Peaking**
- ▶ Sélectionnez le réglage désiré (**Arrêt, Rouge, Bleu, Vert, Blanc**)
- ▶ Définissez le cadrage
- ▶ Tournez la bague de réglage de la mise au point de façon à ce que les détails du sujet souhaités soient repérés
  - Tous les détails du sujet qui apparaissent nets avec la mise au point définie sont identifiés par un contour de la couleur choisie.

### Remarques

- L'identification des parties nettes du motif repose sur le contraste du motif, c'est-à-dire sur les différences clair-sombre. Ainsi, des éléments de motif à fort contraste peuvent être marqués incorrectement, bien qu'ils ne soient pas réglés de manière nette.
- En particulier en cas d'utilisation d'un objectif grand angle à petit diaphragme (= grande profondeur de champ), la précision de l'affichage diminue.

## AGRANDISSEMENT

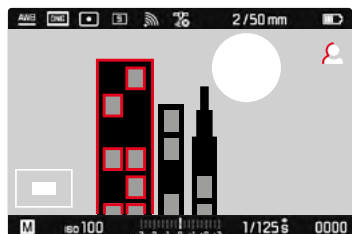

Plus les détails du sujet sont agrandis, plus il est facile de juger de la netteté et plus la mise au point peut être précise.

La position du cadrage est déterminée par la position du champ de mesure lors de l'utilisation de la mesure spot. Pour les autres méthodes de mesure de l'exposition, elle est affichée par une croix. Les deux peuvent être déplacées à l'endroit souhaitée auparavant par commande tactile ou avec la touche de sélection. La molette permet d'obtenir deux coefficients d'agrandissement différents.

La position et le niveau d'agrandissement dernièrement utilisés demeurent conservés à l'ouverture suivante de la fonction.

### Pour adapter le niveau d'agrandissement



- ▶ Tournez la molette

### Pour modifier la position de la section

- ▶ Lorsque l'agrandissement s'affiche à l'écran, un balayage vous permet de changer la position du détail du cliché à votre guise.
- ou
- ▶ Appuyez sur la touche de sélection dans la direction souhaitée

## OUVERTURE DES FONCTIONS AUXILIAIRES MF

Dans l'image en bas à gauche sont affichés la position et le niveau d'agrandissement de la section montrée. La section montrée peut alors aussi être non agrandie. À chaque ouverture des fonctions auxiliaires MF est utilisé le dernier agrandissement réglé.

Si le Focus Peaking est actif, le symbole  apparaît à droite à l'image avec l'affichage de la couleur utilisée. Si le Focus Peaking est inactif apparaît le symbole respectif .

Les fonctions auxiliaires peuvent être ouvertes ou masquées à tout moment indépendamment de la mise au point.

### Pour ouvrir les fonctions auxiliaires

- ▶ Appuyez sur la touche de mise au point
- ou
- ▶ Effleurez deux fois un endroit quelconque de l'écran

### Pour quitter les fonctions auxiliaires

Les fonctions auxiliaires ouvertes manuellement restent actives jusqu'à ce qu'elles soient terminées.

- ▶ Appuyez sur la touche de mise au point
- ou
- ▶ Effleurez deux fois un endroit quelconque de l'écran
- ou
- ▶ Appuyez sur le déclencheur

## AVEC LA BAGUE DE RÉGLAGE DE LA MISE AU POINT

Les fonctions auxiliaires peuvent être ouvertes automatiquement pendant la mise au point.

- ▶ Dans le menu principal, sélectionnez **Assist. acquisit.**
- ▶ Sélectionnez **Assistance mise au point**
- ▶ Sélectionnez **Automatique**

### Pour ouvrir les fonctions auxiliaires

- ▶ Tournez la bague de réglage de la mise au point

### Pour éviter l'activation automatique

- ▶ Dans le menu principal, sélectionnez **Assist. acquisit.**
- ▶ Sélectionnez **Assistance mise au point**
- ▶ Sélectionnez **Manuel**

### Remarque

- Env. 5 s après le dernier tour de la bague de réglage de la mise au point, les fonctions auxiliaires sont arrêtées. Ceci ne s'applique pas lorsque l'agrandissement a été modifié

## AVEC LA MOLETTE

Il est également possible d'ouvrir les fonctions auxiliaires avec la molette.

- ▶ Dans le menu principal, sélectionnez **Réglages personnalisés**
- ▶ Sélectionnez **Configurer la molette**
- ▶ Sélectionnez **Zoom LV**
- ▶ Tournez la molette vers la droite
  - Les fonctions auxiliaires sont actives.

## SENSIBILITÉ ISO

Le réglage ISO comprend une plage comprise entre 100 et 50 000 ISO permettant ainsi un ajustement ciblé à toutes les situations.

Avec le réglage manuel de l'exposition, il existe une plus grande latitude pour utiliser le rapport vitesse d'obturation-diaphragme souhaité. Avec le réglage automatique, il est possible de définir des priorités, p. ex. pour des raisons de composition d'image.



Vous disposez des valeurs gravées sur la molette de réglage ISO ainsi que des positions :

- **M** : pour les valeurs intermédiaires ainsi que pour les valeurs supérieures
- **A** : pour le réglage automatique ; pour cela, les valeurs utilisées vont de ISO 100 à 50 000

## VALEURS ISO FIXES

### VALEURS GRAVÉES SUR LA MOLETTE DE RÉGLAGE ISO

- ▶ Tournez la molette de réglage ISO à la valeur désirée (**100, 200, 400, 800, 1600, 3200, 6400**)

### TOUTES LES VALEURS DISPONIBLES

Il est possible de choisir des valeurs d'ISO 100 à ISO 50 000 en 28 niveaux.

Réglage par défaut : **ISO 100**

- ▶ Réglez la molette de réglage ISO sur **M**
- ▶ Dans le menu principal, sélectionnez **Réglages ISO**
- ▶ Sélectionnez **M-ISO**
- ▶ Sélectionnez la valeur souhaitée

### Remarque

- En particulier en cas de valeurs ISO élevées et de traitement ultérieur de l'image, un bruit numérique et des lignes verticales et horizontales peuvent apparaître, essentiellement sur les surfaces de grande dimension uniformément claires du motif.



## RÉGLAGE AUTOMATIQUE

La sensibilité est adaptée automatiquement à la luminosité extérieure et/ou aux combinaisons diaphragme-vitesse d'obturation prescrites. En association avec le mode Automatique avec priorité diaphragme, cela étend la plage de commande automatique de l'exposition.

- ▶ Réglez la molette de réglage ISO sur **A**

ou

- ▶ Réglez la molette de réglage ISO sur **M**
- ▶ Dans le menu principal, sélectionnez **Réglages ISO**
- ▶ Sélectionnez **M-ISO**
- ▶ Sélectionnez **ISO Auto**

## DÉLIMITATION DES PLAGES DE RÉGLAGE

Il est possible de régler une valeur ISO maximale, afin de délimiter la plage du réglage automatique (**ISO Auto Maximum**). Par ailleurs, une durée d'exposition maximale peut également être réglée. Pour cela, des réglages en rapport avec la focale (**1/4f**, **1/(2f)**, **1/(4f)**)<sup>1</sup> ainsi que des vitesses d'obturation fixes plus longues entre **1/2s** et **1/500s** sont disponibles.

Avec les réglages liés à la focale, l'appareil photo n'utilise une sensibilité supérieure que si la vitesse d'obturation risque de chuter sous la valeur seuil en raison d'une luminosité réduite, p. ex. pour un objectif de 50 mm avec des vitesses plus longues que 1/60 s à **1/4f**, ou 1/125 s à **1/(2f)**, ou 1/250 s à **1/(4f)**.

Pour la photographie avec flash, des réglages séparés sont possibles.

## LIMITER LA VALEUR ISO

Sont disponibles toutes les valeurs à partir d'ISO 125.

Réglage par défaut : **1600**

- ▶ Dans le menu principal, sélectionnez **Réglages ISO**
- ▶ Sélectionnez **ISO Auto Maximum**
- ▶ Sélectionnez la valeur souhaitée

## LIMITER LA VITESSE D'OBTURATION

Réglage par défaut : **1/4**

- ▶ Dans le menu principal, sélectionnez **Réglages ISO**
- ▶ Sélectionnez **Durée d'Exposition Maxi**
- ▶ Sélectionnez la valeur souhaitée  
**(1/4, 1/(2f), 1/(4f), 1/500 s, 1/250 s, 1/125 s, 1/60 s, 1/30 s, 1/15 s, 1/8 s, 1/4 s, 1/2 s)**

## LIMITER LA VITESSE D'OBTURATION (FLASH)

Réglage par défaut : **1/4**

- ▶ Dans le menu principal, sélectionnez **Réglages Flash**
- ▶ Sélectionnez **Vitesse Synchro Flash Max**
- ▶ Sélectionnez la valeur souhaitée  
**(1/4, 1/(2f), 1/(4f), 1/125 s, 1/60 s, 1/30 s, 1/15 s, 1/8 s, 1/4 s, 1/2 s)**

<sup>1</sup> Cette fonction suppose l'utilisation d'objectifs codés et/ou le réglage du type d'objectif utilisé dans le menu.

## BALANCE DES BLANCS

En photographie numérique, la balance des blancs assure un rendu des couleurs neutre, quelle que soit la lumière. Son fonctionnement consiste à indiquer à l'avance à l'appareil photo la couleur devant être reproduite en blanc.

Il existe pour cela quatre possibilités :





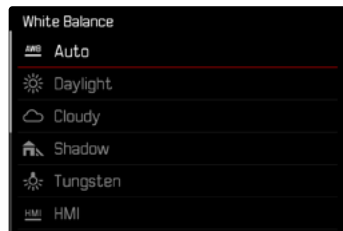



- commande automatique
- préréglages fixes
- réglage manuel par mesure
- réglage direct de la température des couleurs

Réglage par défaut : **Auto**



## COMMANDE AUTOMATIQUE/PARAMÉTRAGES FIXES

- **Auto** : pour la commande automatique qui assure des résultats neutres dans la plupart des situations.
- Préréglages fixes pour les sources de lumière les plus courantes :

 Lumière du Jour	pour les prises de vue en extérieur par temps ensoleillé
 Nuageux	pour les prises de vue en extérieur sous un ciel couvert
 Ombre	pour les prises de vue en extérieur avec un motif principal dans l'ombre
 Tungstène	pour les prises de vues en intérieur avec un éclairage (principalement) par lampe à incandescence
 HMI	pour les prises de vue en intérieur avec un éclairage (principalement) par lampe halogène
 Tube Fluorescent Chaud	pour des prises de vue en intérieur avec un éclairage (principalement) par tubes fluorescents avec une lumière de couleur chaude
 Tube Fluorescent Froid	pour des prises de vue en intérieur avec un éclairage (principalement) par tubes fluorescents avec une lumière de couleur froide
 Flash	pour les prises de vue avec flash

- ▶ Dans le menu principal, sélectionnez **Balance Blancs**
- ▶ Sélectionnez le réglage désiré

## RÉGLAGE MANUEL PAR MESURE

 Carte de Gris

Cette variante de mesure recense uniquement la teinte de couleur adéquate avec le champ de mesure, à partir de laquelle elle calcule la valeur de gris.

- ▶ Dans le menu principal, sélectionnez **Balance Blancs**
- ▶  Sélectionnez **Carte de Gris**
  - Le message suivant s'affiche sur l'écran :  
**Merci de prendre une photo pour régler la balance des blancs.**
- ▶ Déclenchez
  - Veillez à intégrer une surface (de référence) blanche ou gris neutre dans le champ d'image.
  - Sur l'écran s'affichent :
    - l'image basée sur la balance des blancs automatique
    - une croix au centre de l'image

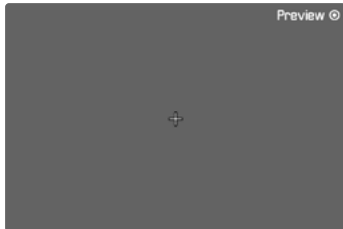

### Pour décaler le champ de mesure AF

- ▶ Appuyez sur la touche de sélection dans la direction souhaitée

### Pour effectuer la mesure

- ▶ Orientez le champ de mesure sur une surface blanche ou gris neutre
- ▶ Appuyez sur la touche centrale
  - L'aperçu apparaît. Le rendu des couleurs de l'image est adapté en conséquence.
    - Lorsque le rendu des couleurs est celui souhaité
      - ▶ Appuyez une seconde fois sur la touche centrale
        - Le réglage est enregistré.
    - Lorsque le rendu des couleurs n'est pas celui souhaité
      - ▶ Effectuez une nouvelle mesure à un autre endroit

### Pour prendre une nouvelle photo pour la balance des blancs

- ▶ Appuyez sur la touche **MENU**

### Pour annuler la mesure

- ▶ Appuyez sur le déclencheur

### Remarque

- Une valeur déterminée de cette manière reste mémorisée (c'est-à-dire qu'elle est utilisée pour toutes les prises de vues suivantes), jusqu'à ce qu'une nouvelle mesure soit effectuée ou un autre réglage de la balance des blancs soit sélectionné.

## RÉGLAGE DIRECT DE LA TEMPÉRATURE DES COULEURS

Il est possible de régler directement des valeurs entre 2000 et 13100 K (Kelvin). Vous disposez ainsi d'une très large plage, qui couvre la plupart des températures de couleur existant dans la pratique et dans laquelle vous pouvez adapter le rendu des couleurs, de manière très détaillée, aux couleurs existantes et à vos goûts personnels.

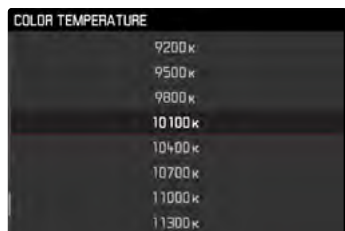

- ▶ Dans le menu principal, sélectionnez **Balance Blancs**
- ▶ Sélectionnez **Température de couleur**
- ▶ Sélectionnez la valeur souhaitée

## EXPOSITION

Lorsque le système de mesure de l'exposition est prêt à commencer une mesure, les affichages du viseur ou de l'écran restent allumés en permanence :

- en mode automatique avec priorité diaphragme, l'affichage de la vitesse d'obturation
- en mode de réglage manuel, sur le viseur, l'une des deux LED triangulaires, éventuellement en association avec la LED ronde centrale, et sur l'écran, l'apparition de la balance d'exposition

Si la molette de réglage de la vitesse d'obturation se trouve en position **B**, le système de mesure de l'exposition est désactivé.

## MÉTHODES DE MESURE DE L'EXPOSITION

Les options possibles de méthodes sont la mesure spot, la mesure accentuée au centre et la mesure à champs multiples.

### MESURE SPOT -

Seule une petite zone au centre de l'image sur l'écran est détectée et analysée.

### MESURE PONDÉRÉE CENTRALE -

Cette méthode prend en compte l'intégralité du champ de l'image. Cependant les éléments situés au centre du motif jouent un rôle beaucoup plus déterminant que les zones situées en bordure dans le calcul de la valeur de l'exposition.

### MESURE À CHAMPS MULTIPLES -

Cette méthode de mesure repose sur la saisie de plusieurs valeurs de mesure. Celles-ci sont calculées en fonction de la situation à l'aide d'un algorithme et renvoient une valeur d'exposition adaptée au rendu mesuré du motif principal présumé.

## EN CAS D'UTILISATION DU TÉLÉMÈTRE

Mesure fortement pondérée centrale.

Pour cela, la lumière réfléchiée par les lamelles claires est captée et mesurée par une photodiode. Si, en mode réglage manuel avec des valeurs de luminosité très basses, la limite inférieure de la plage de mesure du système de mesure de l'exposition n'est pas atteinte, la LED triangulaire gauche (▶) clignote dans le viseur ou la droite (◀) avec des valeurs de luminosité trop élevées. Si une exposition correcte est impossible avec les vitesses d'obturation disponibles en mode Automatique avec priorité diaphragme, l'affichage de la vitesse d'obturation clignote en signe d'avertissement. L'affichage correspondant clignote si la vitesse d'obturation nécessaire est inférieure à la plus courte ou supérieure à la plus longue vitesse d'obturation possible. Étant donné que la mesure de l'exposition a lieu avec une ouverture réelle, cet état peut également survenir en diaphragmant l'objectif.

## EN MODE LIVE VIEW

Les options possibles de méthodes sont la mesure spot, la mesure accentuée au centre et la mesure à champs multiples. Dans ces cas-là, la mesure est effectuée par le capteur de prise de vue.

- ▶ Dans le menu principal, sélectionnez **Mesure Expo**
- ▶ Sélectionnez la méthode de mesure désirée (**Spot**, **Pondérée centrale**, **Multi Zone**)
  - La méthode de mesure configurée s'affiche en mode Live View sur la ligne du haut de l'image sur l'écran en cas d'utilisation du viseur sur l'écran de statut (voir p. 55).

Lors de la mesure spot, le champ de mesure peut être déplacé :

- ▶ Effleurez un endroit quelconque de l'écran
- ou
- ▶ Appuyez sur la touche de sélection dans la direction souhaitée

## MODES D'EXPOSITION

L'appareil photo propose deux modes d'exposition : automatique avec priorité diaphragme ou réglage manuel. Selon le sujet, la situation et vos préférences personnelles, vous pouvez choisir entre les deux modes.

### Remarques

- Un bruit numérique peut apparaître en cas d'utilisation de sensibilités assez élevées et notamment dans des zones uniformément sombres. Pour réduire ce bruit numérique, l'appareil photo crée automatiquement, après chaque prise de vue avec vitesses d'obturation plus longues et valeurs ISO élevées, un deuxième « cliché noir » (obturateur fermé). Le bruit numérique mesuré lors de cette prise de vue parallèle est ensuite « retiré » par calcul des données de la prise de vue proprement dite. En conséquence, dans de tels cas, le message **Réduction du bruit** apparaît en guise d'information avec une indication de temps respectives. Ce doublement de la « durée d'exposition » doit être pris en compte lors des temps de pose prolongés. Pendant ce temps, il ne faut pas éteindre l'appareil.
- Avec des vitesses d'obturation supérieures à 2 s, le temps d'exposition restant (en secondes) après le déclenchement fait l'objet d'un compte à rebours dans l'affichage.

## SÉLECTION DU MODE DE FONCTIONNEMENT

- ▶ Mettez la molette de réglage de la vitesse d'obturation sur **A** (mode automatique avec priorité diaphragme) ou sélectionnez la vitesse d'obturation désirée (réglage manuel = **M**)

## MODE AUTOMATIQUE AVEC PRIORITÉ DIAPHRAGME – A

Le mode automatique avec priorité diaphragme règle automatiquement l'exposition en fonction de la valeur de diaphragme réglée manuellement. Il est donc particulièrement adapté aux prises de vue dans lesquelles la profondeur de champ constitue un élément décisif pour la composition de l'image.

Une valeur de diaphragme proportionnellement réduite en conséquence permet de réduire la zone de profondeur de champ, p. ex. sur un portrait pour « détacher » un visage net sur un arrière-plan anodin ou gênant. Inversement une valeur de diaphragme proportionnellement plus importante vous permet d'agrandir la zone de la profondeur de champ afin de reproduire avec netteté l'avant-plan et l'arrière-plan d'un paysage.

- ▶ Sélectionnez le mode **A** (voir p. 77)
- ▶ Configurez la valeur de diaphragme désirée
  - La vitesse d'obturation réglée automatiquement s'affiche.
- ▶ Déclenchez

## Remarques





- Pour plus de clarté, la vitesse d'obturation calculée s'affiche par demi-paliers.
- Avec des vitesses d'obturation supérieures à 2 s, le temps d'exposition restant en secondes est mis à rebours dans le viseur. Le temps de pose effectivement calculé et contrôlé en continu peut cependant différer de celui indiqué par demi-palier sur l'affichage : si, p. ex.,  $\frac{1}{2}$  (comme valeur la plus proche) est indiqué sur l'affichage avant l'activation du déclencheur et que le temps d'exposition calculé est plus long, il est possible que le décompte qui démarre après le déclenchement commence à  $\frac{1}{2}$ .
- Dans des conditions de luminosité extrêmes, il est possible que la mesure de l'exposition, en tenant compte de tous les paramètres, entraîne des vitesses d'obturation situées hors de sa plage de travail, c.-à-d. des valeurs de luminosité nécessitant une exposition inférieure à 1/4000 s ou supérieure à 4 min. Dans un tel cas, la vitesse d'obturation minimale ou maximale mentionnée est néanmoins utilisée et ces valeurs clignotent dans le viseur en signe d'avertissement.

## RÉGLAGE MANUEL DE L'EXPOSITION – M



Le réglage manuel de la vitesse d'obturation et du diaphragme est indiqué :

- pour obtenir un effet d'image spécial qui peut être obtenu uniquement par une certaine exposition
- pour pouvoir garantir une exposition absolument identique pour plusieurs prises de vue avec des coupes différentes
- ▶ Réglez la vitesse d'obturation et le diaphragme souhaités
  - La molette de réglage de la vitesse d'obturation doit être enclenchée sur l'une des vitesses d'obturation gravées ou sur l'une des valeurs intermédiaires.
- ▶ Déclenchez

## AFFICHAGE SUR LE VISEUR

	sous-exposition d'au moins un niveau de diaphragme
	sous-exposition de 1/2 niveau de diaphragme
	exposition correcte
	surexposition de 1/2 niveau de diaphragme
	surexposition d'au moins un niveau de diaphragme

## AFFICHAGE SUR L'ÉCRAN

	exposition correcte
	sous-exposition ou surexposition autour de la mesure indiquée
	sous- et/ou surexposition de plus de 3 EV (Exposure Value = Valeur d'exposition)

## TEMPS D'EXPOSITION PROLONGÉ (B)

### FONCTION B

Avec le réglage **B**, l'obturateur reste ouvert tant que vous maintenez le déclencheur enfoncé (jusqu'à 16 min maximum, en fonction du réglage ISO).

### FONCTION T

Si la fonction **B** est activée en même temps que le retardateur (voir p. 87), le déclencheur ne doit pas être maintenu enfoncé.

L'obturateur reste ouvert jusqu'à ce que le déclencheur soit enfoncé une deuxième fois (il correspond alors à une fonction **T**).

En actionnant le déclencheur, vous pouvez ainsi largement éviter les effets de flou éventuels, même pour les prises de vue avec temps de pose prolongé.

## VITESSES D'OBTURATION FIXES

Par ailleurs, il est possible d'utiliser cette fonction pour configurer des vitesses d'obturation supérieures à 8 s :



- ▶ Positionnez la molette de réglage de la vitesse d'obturation sur **B**
- ▶ Appuyez sur la touche de mise au point pendant env. 1 s
  - Le sous-menu apparaît à l'écran avec les vitesses d'obturation, ou éventuellement **B**. Les vitesses d'obturation disponibles sont repérées en blanc (différemment en fonction de la sensibilité ISO), et celles non disponibles en gris.
- ▶ Sélectionnez le réglage désiré
- ▶ Appuyez sur le déclencheur
  - Le réglage est adopté et le sous-menu disparaît.
  - Le réglage peut également être adopté avec chaque autre touche (sauf la touche de sélection).
- ▶ Déclenchez



## Remarques

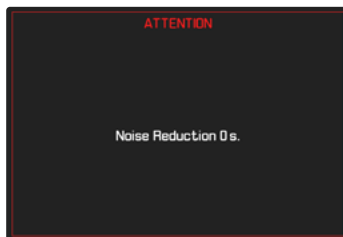

- Le système de mesure de l'exposition reste désactivé dans tous les cas de figure ; après le déclenchement, l'affichage numérique du viseur indique le temps de pose écoulé (en secondes) à titre indicatif.
- Des temps de pose prolongés peuvent entraîner un bruit numérique important. Pour réduire ce bruit numérique, l'appareil photo crée automatiquement, après chaque prise de vue avec vitesses d'obturation plus longues et valeurs ISO élevées, un deuxième « cliché noir » (obturateur fermé). Le bruit numérique mesuré lors de cette prise de vue parallèle est ensuite « retiré » par calcul des données de la prise de vue proprement dite. En conséquence, dans de tels cas, le message **Réduction du bruit** apparaît en guise d'information avec une indication de temps respectives. Ce doublement de la « durée d'exposition » doit être pris en compte lors des temps de pose prolongés. Pendant ce temps, il ne faut pas éteindre l'appareil.



## COMMANDE DE L'EXPOSITION

### APERÇU DE L'EXPOSITION

Cette fonction permet avant la prise de vue d'évaluer et de contrôler l'effet sur l'image produit par le réglage de l'exposition. Ceci est possible de deux manières.

- **Relâch. déclench.**  
Pendant que le déclencheur est maintenu actionné, la luminosité de l'image de l'écran montre les répercussions des réglages d'exposition sélectionnés. Cela est indiqué par . Le temps restant correspond à l'affichage en Live View d'un réglage optimal de l'exposition.
  - **Permanente**  
La luminosité de l'image à l'écran correspond au réglage de l'exposition correspondant. Cela est indiqué par .
- ▶ Dans le menu principal, sélectionnez **Assist. acquisit.**
  - ▶ Sélectionnez **Simulation d'Exposition**
  - ▶ Sélectionnez le réglage désiré

### Remarque

- Indépendamment des réglages décrits ci-dessus, la luminosité de l'image à l'écran peut être différente de celle des prises de vue proprement dites selon les conditions d'éclairage régnant.

## MÉMORISATION DE LA VALEUR DE MESURE

Il arrive fréquemment que, lorsque des détails importants du motif doivent être excentrés pour la composition de l'image, ils paraissent plus clairs ou plus sombres que la moyenne. La mesure centrale pondérée et la mesure spot enregistrent cependant essentiellement, voire exclusivement, une partie au centre de l'image et sont étalonnées sur une valeur de gris moyenne. Dans de tels cas, la mémorisation de la valeur de mesure permet de mesurer tout d'abord le motif principal et de fixer les réglages respectifs jusqu'à ce que le cadrage final soit déterminé.

- ▶ Visez le détail important du sujet (en cas de mesure spot avec le champ de mesure) ou sinon un autre détail d'une luminosité moyenne.
- ▶ Appuyez sur le déclencheur
  - La mesure et la mémorisation sont effectués.
  - Tant qu'on maintient le déclencheur appuyé au niveau du point de résistance, un petit point rouge s'affiche dans le viseur en guise de confirmation en haut de la ligne des chiffres et l'indication de durée ne change plus même en cas d'évolution des conditions de luminosité.
  - Tout en maintenant le déclencheur enfoncé, orientez l'appareil de manière à obtenir le cadrage définitif.
- ▶ Déclenchez

## Remarques

- Une mémorisation de la valeur de mesure ne présente pas d'intérêt associée à la mesure multizone car, dans ce cas, la détection ciblée d'un détail isolé du motif est impossible.
- La modification du réglage du diaphragme une fois réalisée la mémorisation de la valeur de mesure n'entraîne aucune adaptation de la vitesse d'obturation, c.-à-d. qu'elle risque de provoquer une exposition incorrecte.

## CORRECTION DE L'EXPOSITION

Les systèmes de mesure de l'exposition sont étalonnés sur une valeur de gris moyenne correspondant à la luminosité d'un motif photographique normal, c'est-à-dire moyen. Si le détail du motif mesuré ne remplit pas ces conditions, une correction de l'exposition peut être réalisée en conséquence.

En particulier pour réaliser plusieurs prises de vue successives, p. ex. si, pour certaines raisons, vous souhaitez délibérément bénéficier d'une exposition un peu moins longue ou un peu plus longue pour une série de prises de vue, la correction de l'exposition est une fonction très utile : une fois paramétrée, elle reste activée, contrairement à la mémorisation de la valeur de mesure, jusqu'à ce qu'elle soit réinitialisée.

Des corrections de l'exposition peuvent être définies sur une plage de  $\pm 3$  EV par incréments de  $1/3$  EV (EV : Exposure Value = valeur d'exposition).

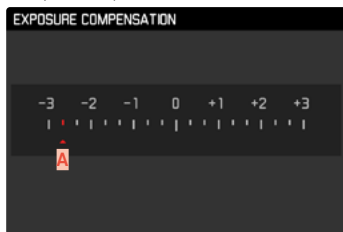

**A** Valeur de correction paramétrée (marques pour 0 = off)

### Par commande à molette

- ▶ Dans le menu principal, sélectionnez **Réglages personnalisés**
- ▶ Sélectionnez **Configurer la molette**
- ▶ Sélectionnez **Compensation Expo**
- ▶ Configurez la valeur désirée avec la molette

### Par commande de menu

- ▶ Dans le menu principal, sélectionnez **Compensation Expo**
  - Sur l'écran s'affiche une graduation en guise de sous-menu.
- ▶ Réglez la valeur souhaitée sur la graduation

### Remarques

- Pour les corrections réglées, le principe suivant s'applique, indépendamment de leur réglage d'origine : elles restent valables jusqu'à ce qu'elles soient remises à 0 manuellement, c'est-à-dire même si l'appareil a été arrêté et remis en marche dans l'intervalle. Elles peuvent être réinitialisées aussi bien avec la commande de menu qu'avec la molette.
- Dans le cas **A**, la valeur de correction s'affiche dans le viseur, par exemple **1.0** (affichage provisoire à la place de la vitesse d'obturation). Elle s'affiche ensuite sous la forme de vitesses d'obturation modifiées et du point inférieur clignotant ou comme valeur pendant env. 0,5 s lors de l'activation de l'affichage.
- La correction de l'exposition réglée est affichée par une marque sur l'échelle de correction de l'exposition dans la ligne de bas de page.

## MODES DE PRISE DE VUE

### PRISES DE VUE EN SÉRIE

En réglages par défaut, l'appareil photo est paramétré pour des prises de vue une à une à une (Vue par Vue). Des séries de prises de vue peuvent cependant être réalisées, p. ex. pour fixer les différentes étapes des mouvements.

- ▶ Dans le menu principal, sélectionnez **Cadence Moteur**
- ▶ Sélectionnez le réglage désiré  
(**Série - lent**, **Série - rapide**)

Après le paramétrage, des prises de vue en série sont effectuées tant que le déclencheur est maintenu enfoncé à fond (et que la capacité de la carte mémoire est suffisante).

### Remarques

- Il est recommandé lors de l'utilisation de cette fonction de désactiver le mode de lecture de visualisation (**Re-visionnage Auto**).
- La fréquence de prise de vue indiquée dans les données techniques se réfère à un réglage standard (**ISO 200**, format **JPG L-JPG**). Avec d'autres réglages, ou selon le contenu de la photo, le réglage de la **Balance Blancs** et la carte mémoire utilisée, la fréquence et le nombre des prises de vue peuvent varier.
- Quel que soit le nombre de prises de vue effectuées dans une série, les deux modes Lecture affichent en premier lieu la dernière photo de la série ou, pendant une procédure d'enregistrement encore en cours, la dernière photo de la série déjà enregistrée sur la carte.
- Les prises de vues en série avec **Série - rapide** s'effectuent à une fréquence pouvant atteindre 4,5 ips à condition d'utiliser des vitesses d'obturation de 1/60 s ou plus rapides.
- Les prises de vue en série sont impossibles avec un flash. Si une fonction flash est quand même activée, une seule prise de vue sera donc réalisée.
- Les prises de vue en série sont impossibles en faisant intervenir le retardateur.
- La mémoire tampon de l'appareil ne permet d'effectuer qu'un nombre limité de prises de vue en série avec la fréquence de prise de vue sélectionnée. Si la limite de capacité de la mémoire tampon est atteinte, la fréquence de prises de vue est réduite.

## PRISE DE VUE EN RAFALE

Avec cet appareil photo, vous pouvez photographier de manière automatique des mouvements sur une certaine durée sous la forme de prises de vues en rafale. À cet effet, vous devez définir les intervalles entre les prises de vue et leur nombre. Les réglages de l'exposition et de la mise au point sont les mêmes que pour des prises de vue normales, il convient toutefois de tenir compte du fait que les conditions de luminosité peuvent varier pendant le déroulement de l'opération.

### DÉFINITION DU NOMBRE DE PRISES DE VUE

- ▶ Dans le menu principal, sélectionnez **Cadence Moteur**
- ▶ Sélectionnez **Intervallomètre**
- ▶ Sélectionnez **NB de Vues**
- ▶ Entrez la valeur désirée

### DÉFINITION DE L'INTERVALLE ENTRE LES PRISES DE VUE

- ▶ Dans le menu principal, sélectionnez **Cadence Moteur**
- ▶ Sélectionnez **Intervallomètre**
- ▶ Sélectionnez **Durée d'intervalle**
- ▶ Entrez la valeur désirée

#### Pour commencer

- ▶ Appuyez sur le déclencheur
  - En haut à droite dans l'image est affiché le temps restant jusqu'à la prise de vue suivante ainsi que le nombre des prises de vue déjà effectuées.

#### Pour annuler une prise de vues en série en cours

- ▶ Appuyez sur la touche **MENU**

## Remarques

- Des prises de vue en rafale sur une durée assez longue dans un endroit froid, ou dans un endroit où la température est élevée et l'humidité de l'air importante, peuvent éventuellement entraîner des dysfonctionnements.
- Une série de prises de vue en rafale sera interrompue ou définitivement stoppée dans les cas suivants :
  - si la batterie est déchargée
  - si l'appareil photo est mis hors tension
 Il est par conséquent recommandé de veiller à une batterie suffisamment chargée. En cas d'arrivée au-dessous d'une capacité de batterie critique, un message d'avertissement correspondant apparaît.
- Même une fois la série terminée, la fonction Intervallomètre reste active ainsi qu'après l'arrêt et la mise en marche de l'appareil photo jusqu'à ce qu'un autre type de prise de vue (mode déclenchement) soit réglé.
- La fonction Intervallomètre ne signifie pas que l'appareil photo peut servir d'appareil de surveillance.
- Quel que soit le nombre de prises de vue effectuées dans une série, les deux modes Lecture affichent en premier lieu la dernière photo de la série ou, pendant une procédure d'enregistrement encore en cours, la dernière photo de la série déjà enregistrée sur la carte.
- Particulièrement en cas d'intervalles ou de séries de prises de vue prolongées, il est recommandé de désactiver le mode Live View.

## BRACKETING D'EXPOSITION

De nombreux motifs intéressants présentent un fort contraste et comprennent à la fois des zones très claires et des zones très sombres. En fonction des parties sur lesquelles vous réglez l'exposition, le résultat final d'image peut être très différent. Dans de tels cas, le mode Automatique avec priorité diaphragme permet d'utiliser le bracketing d'exposition automatique pour créer plusieurs solutions alternatives avec une exposition graduelle et différentes vitesses d'obturation. Ensuite, il est possible de sélectionner le cliché le plus adapté pour l'usage à venir ou de faire calculer par le logiciel de traitement d'image correspondant une prise de vue avec un contraste particulièrement élevé (HDR).

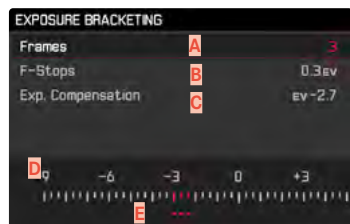

- A** Nombre de prises de vue
- B** Différence d'exposition entre les prises de vue
- C** Réglage de la correction de l'exposition
- D** Graduation des indices de luminance
- E** Valeurs d'exposition identifiées en rouge des prises de vue (Si une correction de l'exposition est configurée simultanément, la graduation est décalée de la valeur correspondante.)

Le nombre des prises de vue est sélectionnable (3 ou 5 prises de vue). La différence d'exposition réglable sous **Valeurs de diaph** entre les prises de vue est de jusqu'à 3 EV.

- ▶ Dans le menu principal, sélectionnez **Cadence Moteur**
- ▶ Sélectionnez **Bracketing d'Exposition**
- ▶ Dans le sous-menu, sélectionnez dans **NB de Vues** le nombre de prises de vue souhaité.
- ▶ Dans le sous-menu, sélectionnez dans **Valeurs de diaph** la différence d'exposition souhaitée
- ▶ Dans le sous-menu, sélectionnez dans **Compensation d'Exposition** la valeur de correction de l'exposition souhaitée
  - Les valeurs d'exposition identifiées changent de position en fonction des réglages considérés. En cas de correction de l'exposition, la graduation se décale également.
  - L'ensemble de la série de prises de vue est soumis à la valeur corrective de l'exposition sélectionnée.
- ▶ Déclenchez

## Remarques

- Si un bracketing d'exposition est paramétré, il est indiqué par l'icône  à l'écran.
- L'ordre des prises de vue est le suivant : sous-exposition / exposition correcte / surexposition.
- En fonction de la combinaison vitesse d'obturation/diaphragme disponible, la zone de travail de la série d'expositions automatique peut être limitée.
- En cas de commande automatique de la sensibilité ISO, la sensibilité définie automatiquement par l'appareil pour la prise de vue non corrigée est également utilisée pour toutes les autres prises de vues d'une même série. En d'autres termes, cette valeur ISO reste inchangée pour toute la série. Ceci peut entraîner le dépassement de la vitesse d'obturation la plus lente définie sous l'option **Durée d' Exposition Maxi.**
- Selon la vitesse d'obturation initiale, la plage de fonctionnement du bracketing d'exposition automatique peut être limité. Indépendamment de cela, le nombre de prises de vue prédéfini est toujours réalisé. En conséquence, le cas échéant, plusieurs prises de vue d'une même série bénéficient de la même exposition.
- Cette fonction reste active jusqu'à ce que vous sélectionniez une autre fonction dans le sous-menu **Cadence Moteur**. Si vous ne sélectionnez pas une autre fonction, un autre bracketing d'exposition est réalisé à chaque fois que vous appuyez sur le déclencheur.

## RETARDATEUR

Le retardateur permet de réaliser des prises de vue avec un retard présélectionné. Dans de tels cas, nous vous conseillons de fixer l'appareil sur un trépied.

- ▶ Dans le menu principal, sélectionnez **Cadence Moteur**
- ▶ Sélectionnez **Retardateur 2 s**/**Retardateur 12 s**
- ▶ Déclenchez
  - Le décompte du temps restant jusqu'au déclenchement s'affiche à l'écran. Sur le devant de l'appareil photo, la LED du retardateur clignotante indique la fin du temps de latence.
  - Un temps de latence du retardateur peut être interrompu à tout moment en appuyant sur la touche **MENU** ou redémarré en effleurant le déclencheur.

## Remarques

- En mode Retardateur, le réglage de l'exposition juste avant la prise de vue.
- Cette fonction reste active jusqu'à ce que vous sélectionniez une autre fonction dans le sous-menu **Cadence Moteur**.

## AFFICHAGES INFO

### AFFICHAGES INFO EN MODE PRISE DE VUES

En mode Live View, il est possible d'utiliser l'écran pour afficher une série de réglages. Différentes informations s'affichent dans l'en-tête ou en bas de page.

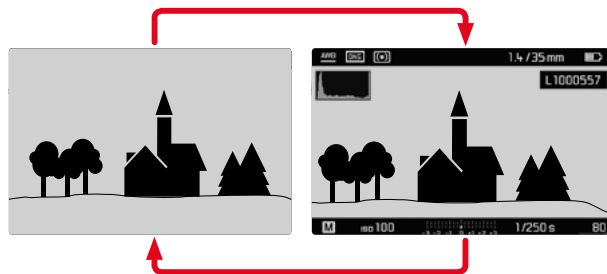

- ▶ Appuyez sur la touche centrale
  - L'affichage se modifie entre la présentation avec et sans informations.

**Afin d'afficher ou de masquer des informations à court terme**

Selon la situation initiale, l'affichage change en conséquence, lorsque le déclencheur est maintenu enfoncé.

- ▶ Appuyez sur le déclencheur et maintenez-le enfoncé

Situation de départ	Affichage temporaire
Présentation avec affichages (En-tête et pied de page)	La ligne d'en-tête et le pied de page sont masqués
Présentation sans affichages	Le pied de page s'affiche (Informations d'exposition)

En plus des informations standard sur la ligne d'en-tête et la ligne du bas, vous pouvez sélectionner toute une série d'autres affichages pour adapter l'image sur l'écran à vos besoins. Les affichages d'information permettent d'afficher ou de masquer les fonctions auxiliaires suivantes :

- Détourage (voir p. 89)
- Horizontalité (voir p. 90)
- Histogramme (voir p. 91)



## AFFICHAGES AUXILIAIRES

### DÉTOURAGE

L'affichage du détourage délimite des zones claires ou sombres de l'image sans schéma (les zones claires clignotent en rouge, les zones sombres en bleu). Pour adapter ces affichages à des conditions spécifiques ou à votre créativité, vous pouvez définir des valeurs seuils, c'est-à-dire à quel degré de surexposition ou sous-exposition ils apparaissent. L'affichage du détourage permet ainsi un contrôle très facile et précis et, le cas échéant, d'adapter le réglage de l'exposition.

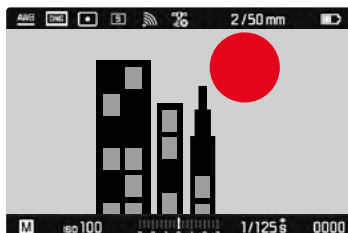

- ▶ Dans le menu principal, sélectionnez **Assist. acquisit.**
- ▶ Sélectionnez **Ecrêtage d'exposition**
- ▶ Sélectionnez **Détourage activé**
- ▶ Sélectionnez **Marche/Arrêt**
  - Si la fonction est désactivée, les deux autres lignes ne sont pas disponibles (= en gris).
- ▶ Activez les affichages Info (voir p. 88)
- ▶ Appuyez sur le déclencheur et maintenez-le enfoncé
  - L'affichage du détourage apparaît.

### DÉFINITION DES VALEURS LIMITES

Pour adapter ces affichages à des conditions spécifiques ou à votre créativité, vous pouvez définir une valeur seuil pour ces affichages, c'est-à-dire à quel degré de surexposition ils apparaissent.

- ▶ Dans le menu principal, sélectionnez **Assist. acquisit.**
- ▶ Sélectionnez **Ecrêtage d'exposition**



- ▶ Sélectionnez **Limite inférieure**
- ▶ Sélectionnez la valeur souhaitée (0 à 20)
- ▶ Sélectionnez **Limite supérieure**
- ▶ Sélectionnez la valeur souhaitée (200 à 255)

### Remarque

- L'affichage du détourage concerne toujours la section en cours d'affichage de la prise de vue.

## HORIZON VIRTUEL

Grâce aux capteurs intégrés, l'appareil photo peut afficher son orientation. À l'aide de ces affichages, il est possible d'orienter l'appareil avec précision sur l'axe transversal et sur l'axe longitudinal lorsque que les situations spécifiques des motifs l'exigent, notamment lors de la prise de vue sur trépied de monuments.

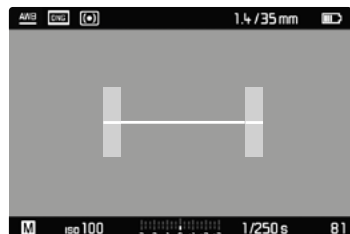

- ▶ Dans le menu principal, sélectionnez **Assist. acquisit.**
- ▶ Sélectionnez **Horizon virtuel**
- ▶ Sélectionnez **Marche/Arrêt**
  
- ▶ Activez les affichages Info (voir p. 88)

Sur l'image à l'écran, un long trait au centre de l'image sert à représenter l'axe transversal.

- dans la position neutre = vert
- dans la position basculée = rouge

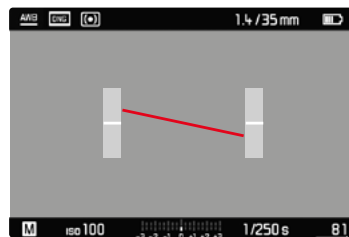

Pour l'axe longitudinal, deux traits courts affichent la position neutre dans la barre grise à droite et à gauche du centre de l'image.

- dans la position neutre = vert
- dans la position inclinée = rouge

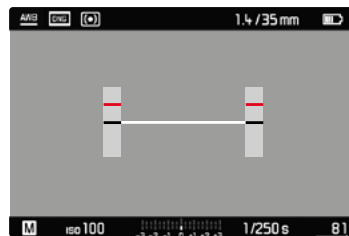

### Remarque

- Pour les prises de vue en format portrait, l'appareil photo modifie automatiquement et selon les proportions le réglage de l'horizontalité.

## QUADRILLAGE

Le quadrillage divise le champ de l'image en plusieurs zones. Celles-ci facilitent par exemple la composition de l'image ainsi que l'orientation précise de l'appareil. La répartition du quadrillage peut être adaptée au motif.

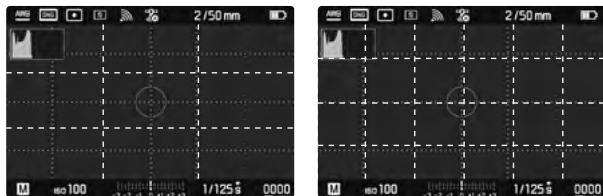

Deux affichages sont disponibles pour le quadrillage. Ils divisent le champ de l'image en 3 x 3 ou 6 x 4 zones.

- ▶ Dans le menu principal, sélectionnez **Assist. acquisit.**
- ▶ Sélectionnez **Quadrillages**
- ▶ Sélectionnez le réglage désiré  
(**Arrêt**, **3x3 Zones**, **6x4 Zones**)

## HISTOGRAMME

L'histogramme représente la répartition de la luminosité sur le cliché. L'axe horizontal correspond aux valeurs de luminosité qui vont du noir (à gauche) au blanc (à droite) en passant par le gris. L'axe vertical correspond au nombre des pixels ayant la luminosité considérée.

Cette forme de représentation permet une évaluation rapide et simple du réglage de l'exposition.



- ▶ Dans le menu principal, sélectionnez **Assist. acquisit.**
  - ▶ Sélectionnez **Histogramme**
  - ▶ Sélectionnez **Marché/Arrêt**
- ▶ Activez les affichages Info (voir p. 88)

La durée d'affichage de l'histogramme dépend du réglage relatif à l'aperçu de l'exposition (**Simulation d'exposition**). Pour le réglage, voir p. 81.

Réglage de	Affichage de l'histogramme
<b>Simulation d'Exposition</b>	
<b>Relâch. déclench.</b>	Pendant que le déclencheur est maintenu actionné.
<b>Permanente</b>	Permanent

## Remarques

- L'histogramme se base toujours sur la luminosité affichée, selon les réglages utilisés, il peut éventuellement ne pas représenter l'exposition définitive.
- En mode Prise de vues, l'histogramme doit être considéré comme une « indication de tendance ».
- Lors de la lecture d'une photo, l'histogramme peut varier légèrement par rapport à celui de la prise de vue.
- L'histogramme est uniquement disponible en vue en image pleine.

## PHOTOGRAPHIE AVEC FLASH

L'appareil photo calcule la puissance du flash nécessaire en émettant un ou plusieurs flashes de mesure avant la prise de vue proprement dite. Immédiatement après, pendant l'exposition, le flash principal s'allume. Tous les facteurs influençant l'exposition (p. ex. filtre, réglage du diaphragme, distance par rapport au sujet principal, surfaces réfléchissantes, etc.) sont automatiquement pris en compte.

## FLASHS UTILISABLES

L'ensemble des fonctions décrites dans ce mode d'emploi, y compris la mesure de flash TTL, est disponible uniquement avec les flashes de système Leica comme le SF 40. D'autres flashes, qui possèdent seulement un contact central positif, peuvent être déclenchés, mais pas commandés de manière sûre via le Leica M10-R. En cas d'utilisation d'autres flashes, un fonctionnement correct ne peut pas être garanti.

### Remarque

- Si vous n'utilisez pas de flashes spécialement conçus pour l'appareil photo, qui ne sélectionnent pas automatiquement la balance des blancs sur l'appareil photo, vous devez utiliser le réglage  Flash.

### Important

- L'emploi de flashes incompatibles avec le Leica M10-R peut dans le pire des cas entraîner des dommages irréversibles sur l'appareil photo et/ou sur le flash.

## MISE EN PLACE DU FLASH

- ▶ Éteignez l'appareil photo et le flash
- ▶ Lors de l'installation, il convient de faire attention à ce que le pied du flash soit entièrement inséré dans la griffe porte-accessoires, et le cas échéant, d'utiliser l'écrou autobloquant pour éviter toute chute accidentelle.
  - C'est important, car un changement de position dans la griffe porte-accessoires peut interrompre les contacts indispensables et provoquer ainsi des dysfonctionnements.

## RETRAIT DU FLASH

- ▶ Éteignez l'appareil photo et le flash
- ▶ Retirez le flash

### Remarque

- Assurez-vous que le cache de griffe porte-accessoires est toujours en place lorsqu'aucun accessoire n'est utilisé (par ex. le flash).

## MESURE DE L'EXPOSITION AU FLASH (MESURE TTL)

Le mode Flash entièrement automatique, commandé par l'appareil photo est disponible avec les flashes compatibles avec le système (voir p. 92) pour cet appareil photo et pour les deux modes d'exposition, automatique avec priorité diaphragme et réglage manuel.

En mode automatique avec priorité au diaphragme et en réglage manuel, l'appareil photo permet en outre d'employer d'autres techniques de flash, intéressantes du point de vue de la composition, telles que la synchronisation du déclenchement du flash et du flash avec des vitesses d'obturation plus longues que la vitesse de synchronisation maximale.

Par ailleurs, l'appareil transmet la sensibilité réglée au flash. Ce dernier peut ainsi, dans la mesure où il dispose de cet affichage et où le diaphragme choisi sur l'objectif lui a également été indiqué manuellement, adapter automatiquement ses indications de portée en conséquence. Le réglage de la sensibilité ISO ne peut pas être influencé à partir du flash pour les appareils conformes au système, car il est déjà transmis à partir de l'appareil photo.

## RÉGLAGE SUR LE FLASH

Mode de fonctionnement	
<b>TTL</b>	Commande automatique par l'appareil photo
<b>A</b>	SF 40, SF 60 : Commande automatique par l'appareil photo, pas de corrections de l'exposition du flash SF 58, SF 64 : Commande par le flash à l'aide d'un capteur d'exposition intégré
<b>M</b>	L'exposition au flash doit être adaptée aux valeurs de diaphragme ou d'éloignement prescrites par l'appareil photo par le réglage d'un niveau de puissance correspondant.

### Remarques

- Le flash doit être réglé en mode **TTL** afin de bénéficier de la commande automatique à partir de l'appareil photo.
- Avec le réglage sur **A**, les sujets plus clairs ou moins clairs que la moyenne ne sont pas éclairés de manière optimale le cas échéant.
- Vous trouverez plus d'informations sur le mode Flash avec d'autres flashes non spécifiquement conçus pour cet appareil photo, ainsi que sur les différents modes de fonctionnement des flashes dans le mode d'emploi concerné.

## HSS (HIGH SPEED SYNC.)

### Activation automatique du flash avec vitesses d'obturation courtes

Le mode Flash HSS entièrement automatique, c.-à-d. commandé par l'appareil photo, est disponible sur le Leica M10-R avec les flashes compatibles (voir p. 92), avec toutes les vitesses d'obturation et pour tous les modes d'exposition de l'appareil photo. Il est activé automatiquement par l'appareil si la vitesse d'obturation sélectionnée ou calculée est plus courte que la vitesse de synchronisation de 1/180 s.

### Remarque

- Dans le cas du flash HSS, la portée est nettement plus faible qu'avec un flash TTL.

## COMMANDE DU FLASH

Les réglages et fonctionnalités décrits dans les paragraphes suivants se rapportent exclusivement aux flashes fournis avec le présent appareil photo et compatibles avec le système.

### INSTANT DE LA SYNCHRONISATION

L'exposition des prises de vue au flash s'effectue grâce à deux sources de lumière :

- la luminosité disponible
- le flash

Les détails du motif exclusivement ou majoritairement éclairés par la lumière du flash sont presque toujours restitués avec netteté en raison de la durée extrêmement courte de l'impulsion lumineuse en cas de mise au point correcte. En revanche, toutes les autres parties du motif, c.-à-d. celles qui sont suffisamment éclairées par la lumière ambiante ou réfléchissent elles-mêmes la lumière, sont restituées avec une netteté inégale sur une même image. La restitution nette ou « brouillée » de ces détails du motif, de même que le degré de « brouillage », sont déterminés par deux facteurs interdépendants :

- la durée des vitesses d'obturation
- la rapidité du mouvement des parties du motif ou de l'appareil photo pendant la prise de vue

Plus la vitesse d'obturation est longue ou plus le mouvement est rapide, plus il est aisé de distinguer les deux images partielles qui se superposent.

Le moment conventionnel du déclenchement du flash est au début de l'exposition (**Ouvert. Obt.**), immédiatement après que le premier rideau de l'obturateur ait entièrement ouvert la fenêtre de cadrage. Ceci peut même entraîner des contradictions virtuelles, comme sur la photo d'un véhicule qui est dépassé par ses propres traînées lumineuses. Cet appareil photo permet en alternative la synchronisation à la fin de l'exposition (**Ferm. Obt.**), immédiatement avant que le second rideau de l'obturateur ne commence à refermer la fenêtre de cadrage. Dans ce cas, l'image nette restitue la fin du mouvement saisi. Cette technique de flash confère ainsi une impression plus naturelle de mouvement et de dynamisme à la photo.

Cette fonction est disponible avec tous les réglages de l'appareil photo et du flash.

Réglage par défaut : **Ouvert. Obt.**

- ▶ Dans le menu principal, sélectionnez **Réglages Flash**
- ▶ Sélectionnez **Mode Sync. Flash**
- ▶ Sélectionnez le réglage désiré (**Ouvert. Obt.**, **Ferm. Obt.**)

### Remarques

- N'utilisez pas de câbles de synchronisation dont la longueur dépasse 3 m.
- L'utilisation du flash avec des vitesses d'obturation plus courtes n'entraîne qu'une légère différence entre les deux moments de l'allumage du flash et ce, uniquement dans le cas de mouvements très rapides.

## PORTÉE DU FLASH

La plage utilisable du flash dépend des valeurs de diaphragme et de sensibilité réglées manuellement ou par l'appareil photo. Pour un éclairage suffisant par le flash, il est décisif que le motif principal se trouve à l'intérieur de la portée respective du flash. Un réglage fixe sur la vitesse d'obturation le plus courte possible pour le mode Flash (la vitesse de synchronisation), entraîne dans de nombreux cas une sous-exposition inutile plus ou moins prononcée de toutes les parties du motif qui ne sont pas correctement éclairées par le flash.

Cet appareil photo permet d'adapter précisément la vitesse d'obturation utilisée en mode flash combiné avec le mode automatique avec priorité diaphragme aux conditions du motif respectif et/ou aux besoins personnels de composition.

Réglage par défaut :  $1/1$

- ▶ Dans le menu principal, sélectionnez **Réglages Flash**
- ▶ Sélectionnez **Vitesse Synchro Flash Max**
- ▶ Sélectionnez la valeur souhaitée  
 $(1/1, 1/(2f), 1/(4f), 1/125\text{ s}, 1/60\text{ s}, 1/30\text{ s}, 1/15\text{ s}, 1/8\text{ s}, 1/4\text{ s}, 1/2\text{ s})$

## CORRECTION DE L'EXPOSITION AU FLASH

Cette fonction permet de réduire ou de renforcer de manière ciblée l'exposition au flash indépendamment de l'exposition due à la lumière ambiante, p. ex. pour une prise de vue au crépuscule, pour éclaircir le visage d'une personne au premier plan tout en conservant l'ambiance lumineuse.

Réglage par défaut :  $0\text{ EV}$

- ▶ Dans le menu principal, sélectionnez **Réglages Flash**
- ▶ Sélectionnez **Correction d'Expo. Flash**
  - Le sous-menu affiche une graduation avec un repère de réglage rouge. Si ce dernier est à la valeur  $0$ , cela indique que la fonction est désactivée.
- ▶ Réglez la valeur souhaitée sur la graduation

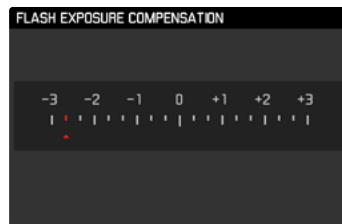



## Remarques

- Pour les corrections réglées, le principe suivant s'applique, indépendamment de leur réglage d'origine : elles restent valables jusqu'à ce qu'elles soient remises à 0 manuellement, c'est-à-dire même si l'appareil a été arrêté et remis en marche dans l'intervalle.
- **Correction d'Expo. Flash** n'est pas disponible lorsque des flashes mis en place possèdent leur propre réglage de correction, par exemple, le Leica SF 58.
- Une valeur correctrice saisie sur l'appareil devient inopérante dès qu'une valeur correctrice est saisie sur un flash installé équipé en conséquence, comme p. ex. le Leica SF 60.
- L'option de menu **Correction d'Expo. Flash** est uniquement destinée à l'utilisation avec des flashes sur lesquels la correction ne peut pas être réglée automatiquement (p. ex. Leica SF 26).
- Un éclairage au flash plus lumineux sélectionné avec correction plus exige une puissance du flash plus importante. Pour cette raison, une correction de l'exposition du flash influence plus ou moins la portée du flash : une correction positive la réduit, une correction négative l'augmente.
- Une correction de l'exposition réglée sur l'appareil photo influe exclusivement sur la mesure de la lumière ambiante. En mode Flash, si vous souhaitez également effectuer une correction de la mesure de l'exposition au flash TTL, vous devez la définir en supplément sur le flash. (Exception : avec le Leica SF 26, la correction doit s'effectuer sur l'appareil par commande de menu.)

## PHOTOGRAPHER AVEC LE FLASH

- ▶ Activez le flash
- ▶ Réglez le flash sur le mode de fonctionnement pour la commande par nombre-guide (p. ex. TTL ou GNC = Guide Number Control).
- ▶ Allumez l'appareil photo
- ▶ Réglez le mode d'exposition souhaité ou bien la vitesse d'obturation et/ou le diaphragme désirés
  - Il est important de respecter une vitesse de synchronisation du flash la plus courte possible, car il est décisif pour déterminer si le flash déclenché sera un flash de prise de vue « normal » ou un flash HSS.
- ▶ Avant chaque prise de vue avec flash, appuyez sur le déclencheur pour activer la mesure de l'exposition
  - Si le déclencheur est enfoncé à fond trop rapidement, il est possible que le flash ne se déclenche pas.

## Remarques

- Le flash doit être opérationnel, sans quoi l'appareil photo risque de présenter des dysfonctionnements d'exposition et d'afficher des messages d'erreur.
- Les systèmes de flash de studio ont éventuellement une très longue durée de brûlage. Par conséquent, lorsqu'on les utilise, il peut s'avérer judicieux d'opter pour une vitesse d'obturation plus longue que 1/180 s. Le même principe s'applique aux déclencheurs de flash télécommandés dans le cadre d'un « flash débridé », puisque leur transmission radio peut occasionner un retard au déclenchement.
- Le flash ne peut pas être utilisé avec les prises de vue en série ni avec les bracketings d'exposition automatiques.
- Pour éviter des prises de vue floues liées à des vitesses d'obturation plus longues, il est recommandé d'utiliser un trépied. En alternative, il est possible de sélectionner une plus haute sensibilité.

## INDICATIONS DE CONTRÔLE DE L'EXPOSITION AU FLASH DANS LE VISEUR (avec des flashes compatibles)

Dans le viseur du Leica M10-R, l'icône d'éclair permet d'indiquer différents états de fonctionnement.

⚡ n'apparaît pas (bien que le flash soit activé et prêt à fonctionner)	<ul style="list-style-type: none"> <li>Le flash ne peut pas se déclencher</li> <li>Sur le flash, il faut régler un mode de fonctionnement correct ou brancher un flash compatible HSS</li> </ul>
⚡ <u>clignote</u> lentement avant la prise de vue (2 Hz)	<ul style="list-style-type: none"> <li>Le flash n'est pas encore prêt à fonctionner</li> </ul>
⚡ <u>s'allume</u> avant la prise de vue	<ul style="list-style-type: none"> <li>Le flash est prêt à fonctionner</li> </ul>
⚡ <u>reste allumé</u> sans interruption après le déclenchement*	<ul style="list-style-type: none"> <li>Le flash est toujours prêt à fonctionner.</li> </ul>
⚡ <u>clignote</u> après le déclenchement (4 Hz)*	<ul style="list-style-type: none"> <li>Photographie réussie avec flash</li> <li>La disponibilité du flash n'est cependant pas encore rétablie</li> </ul>
⚡ s'éteint après le déclenchement*	<ul style="list-style-type: none"> <li>La puissance de flash n'était pas suffisante</li> </ul>

\*uniquement en mode flash TTL



## MODE LECTURE

Il existe deux fonctions de lecture indépendantes l'une de l'autre :

- affichage rapide directement après la prise de vue (prévisualisation)
- mode lecture normal en vue de l'affichage illimité dans le temps et de la gestion des prises de vue enregistrées

### Remarques

- Les prises de vue ne sont pas tournées automatiquement au mode lecture, afin de toujours utiliser la totalité de la surface de l'écran pour l'affichage.
- Les photos qui n'ont pas été prises avec cet appareil ne pourront peut-être pas être lues avec celui-ci.
- Il peut arriver que l'image à l'écran ne présente pas la qualité habituelle ou que l'écran reste noir et n'affiche que le nom du fichier.
- Vous pouvez basculer à tout moment entre le mode Lecture et le mode Prise de vues en appuyant sur le déclencheur.

## ÉLÉMENTS DE COMMANDE EN MODE LECTURE



- |           |                    |           |                     |
|-----------|--------------------|-----------|---------------------|
| <b>18</b> | Touche <b>LV</b>   | <b>16</b> | Molette             |
| <b>19</b> | Touche <b>PLAY</b> | <b>23</b> | Touche de sélection |
| <b>20</b> | Touche <b>MENU</b> | <b>24</b> | Touche centrale     |

## DÉMARRER/QUITTER LE MODE LECTURE

- ▶ Appuyez sur la touche **PLAY**
  - Sur l'écran apparaît la dernière photo réalisée.
  - En l'absence de fichier image sur la carte mémoire insérée, le message **Aucun fichier média à afficher** s'affiche.
  - En fonction de la représentation actuelle, la touche **PLAY** a différentes fonctions :

Situation de départ	Après pression sur la touche <b>PLAY</b>
Lecture plein écran d'une prise de vue	Mode Prise de vues
Lecture d'un détail agrandi/de plusieurs prises de vue de petite taille	Lecture plein écran de la prise de vue

## SÉLECTION/DÉFILEMENT DES CLICHÉS

Les prises de vue sont disposées en une rangée horizontale. Si la rangée de prises de vue arrive à la fin lors du défilement, l'affichage saute à l'autre extrémité. Toutes les prises de vue peuvent ainsi être atteintes dans les deux sens.

### Par commande tactile

- ▶ Balayez vers la gauche/droite

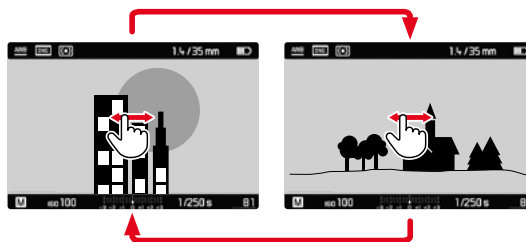

### Par commande à touches

- ▶ Appuyez sur la touche de sélection à gauche/droite

## AFFICHAGE INFO EN MODE LECTURE

Pour vous permettre de regarder les clichés sans être gêné, les clichés apparaissent en réglages par défaut, sans les informations des lignes du haut et du bas.



Les affichages réglés peuvent être ouverts à tout moment. Si **Histogramme** et **Détourage** sont activés, ces affichages apparaissent alors également.



Par commande tactile

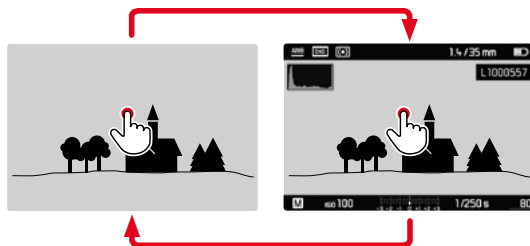

- ▶ Effleurez brièvement l'écran à un endroit quelconque

Par commande à touches

- ▶ Appuyez sur la touche centrale

### Remarque

- L'histogramme et les affichages du détourage concernent toujours la partie de la prise de vue actuellement affichée.

## AGRANDISSEMENT D'UN DÉTAIL

En vue d'une estimation plus précise, il est possible d'ouvrir en agrandi une section librement choisie d'un cliché d'image. L'agrandissement s'effectue avec la molette en quatre incréments, et pour la commande tactile en continu.

Par commande tactile

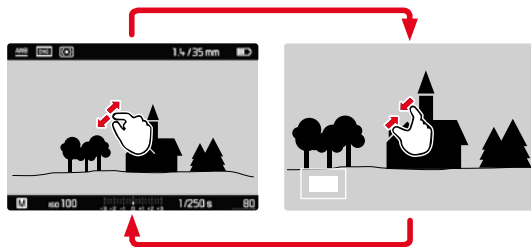

- ▶ Rapprochez les doigts / écartez les doigts
  - Le cliché est réduit / agrandi à l'endroit correspondant.



- ▶ Lorsque l'agrandissement s'affiche à l'écran, un balayage vous permet de changer la position du détail du cliché à votre guise.
  - Le rectangle à l'intérieur du cadre situé dans l'angle inférieur gauche symbolise l'agrandissement actuel ainsi que la position de la section montrée.

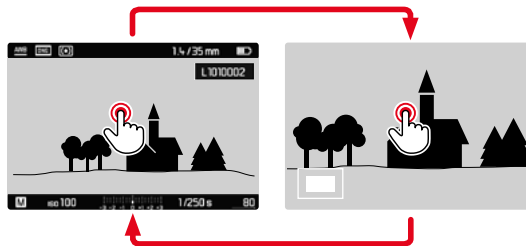

- ▶ Appuyez deux fois
  - Change entre l'agrandissement maximal sur la zone effleurée et la vue en image pleine normale.

Par commande à touches

- ▶ Tournez la molette  
(vers la droite : augmenter l'agrandissement, vers la gauche : réduire l'agrandissement)
- ▶ Avec la touche de sélection, déplacez à votre guise la position de la section sur l'image agrandie
  - Le rectangle à l'intérieur du cadre situé dans l'angle inférieur gauche symbolise l'agrandissement actuel ainsi que la position de la section montrée.

Même si le cliché est agrandi, vous pouvez passer directement à un autre cliché qui s'affiche alors directement au même coefficient d'agrandissement.

- ▶ Maintenez la touche **PLAY** enfoncée et appuyez sur la partie gauche/droite de la touche de sélection

ou

- ▶ Maintenez enfoncée la touche **PLAY** enfoncée et tournez la molette

**Remarque**

- Vous ne pourrez sans doute pas agrandir des clichés pris avec un autre type d'appareil photo.

**AFFICHAGE SIMULTANÉ DE PLUSIEURS CLICHÉS**

Pour un meilleur aperçu ou pour trouver plus facilement un cliché recherché, il est possible d'afficher plusieurs prises de vue réduites simultanément dans un affichage de liste. Les affichages de liste disponibles comportent 12 et 20 prises de vue.

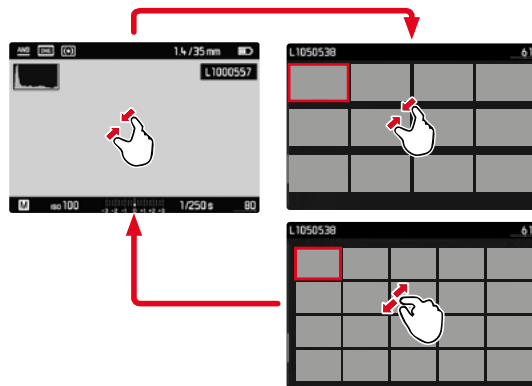
**AFFICHAGE DE LISTE**Par commande tactile

- ▶ Rapprochez les doigts
  - La vue passe à l'affichage de 12, puis de 20 prises de vue.

**Pour parvenir à d'autres prises de vue**

- ▶ Balayez vers le haut/bas



## Par commande à touches

- ▶ Tournez la molette vers la gauche
  - 12 prises de vue s'affichent simultanément. En continuant à tourner, vous pouvez afficher simultanément 20 prises de vue.

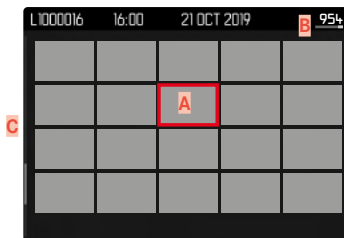

- A** Prise de vue sélectionnée actuellement
- B** Numéro de la prise de vue sélectionnée actuellement
- C** Barre de défilement

Le cliché sélectionné actuellement est caractérisé par le cadre rouge et peut être sélectionné pour être consulté.

### Pour passer d'un cliché à l'autre

- ▶ Appuyez sur la touche de sélection dans la direction souhaitée

## AFFICHER 20 CLICHÉS « EN BLOC »

Dans cet aperçu, il est possible de défiler rapidement « en bloc ».

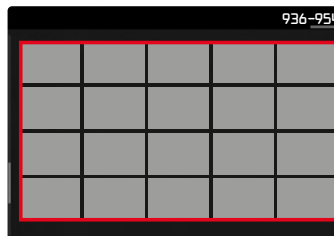

- ▶ Réduisez les prises de vue jusqu'à ce que tout l'ensemble soit sélectionné dans le cadre rouge
- ▶ Appuyez sur la touche de sélection dans la direction souhaitée ou
- ▶ Balayez vers le haut/bas

## POUR REVENIR À L'AFFICHAGE EN PLEIN ÉCRAN

Par commande tactile

- ▶ Écartez les doigts
- ou
- ▶ Effleurez rapidement la prise de vue souhaitée

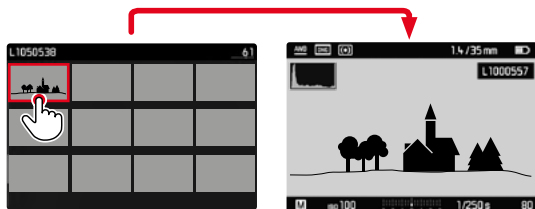

Par commande à touches

- ▶ Tournez la molette vers la droite
- ou
- ▶ Appuyez sur la touche **PLAY**/la touche centrale

## MARQUAGE/ÉVALUATION DES CLICHÉS

Les clichés peuvent être marqués comme favoris pour pouvoir les retrouver plus rapidement ou pour simplifier la suppression ultérieure de plusieurs clichés.

### Remarques

- Même si le menu Lecture est ouvert, d'autres prises de vue peuvent être choisies.
- Il est possible de ressortir à tout moment du menu Lecture avec la touche **MENU**.

### MARQUER LES PRISES DE VUE

- ▶ Appuyez sur le haut de la touche de sélection
  - La prise de vue est marquée d'une ★.

ou

- ▶ Appuyez sur la touche **MENU**
- ▶ Sélectionnez **Classer**
  - La prise de vue est marquée d'une ★.



## SUPPRIMER CERTAINS MARQUAGES

- ▶ Appuyez sur le bas de la touche de sélection
  - Le marquage  disparaît.

ou

- ▶ Appuyez sur la touche **MENU**



- ▶ Sélectionnez **Supprimer classement**

## SUPPRIMER TOUS LES MARQUAGES

- ▶ Appuyez sur la touche **MENU**



- ▶ Sélectionnez **Désactiver TOUTES**
  - Pendant la procédure, la LED clignote.

## EFFACEMENT DES PRISES DE VUE

Pour la suppression de prises de vue, il y a plusieurs possibilités :

- effacer les prises de vue une à une
- effacer toutes les prises de vue non marquées/non évaluées
- effacer toutes les prises de vue



### Important

- Vous ne pouvez plus ouvrir les prises de vue après leur suppression.

### Remarques

- Même si le menu Lecture est ouvert, d'autres prises de vue peuvent être choisies.
- Il est possible de ressortir à tout moment du menu Lecture avec la touche **MENU**.

## EFFACER LES PRISES DE VUE UNE À UNE

- ▶ Appuyez sur la touche **MENU**



- ▶ Dans le menu Lecture, sélectionnez **Effacer une seule**
  - L'écran d'effacement s'affiche.



- ▶ Appuyez sur la touche centrale
  - Pendant la procédure d'effacement, la LED clignote. Ceci peut durer un moment.
  - Puis la prise de vue suivante s'affiche. Toutefois si la carte mémoire ne comporte aucune autre prise de vue, le message **Aucun fichier média à afficher** apparaît.

Pour annuler la suppression et retourner au mode lecture normal

- ▶ Appuyez sur la touche **PLAY**

### Remarque

- Même quand l'écran d'effacement est actif, les fonctions « Défilement » et « Agrandir » sont disponibles à tout moment.

## EFFACER TOUTES LES PRISES DE VUE

- ▶ Appuyez sur la touche **MENU**



- ▶ Dans le menu Lecture, sélectionnez **Supprimer plusieurs**



- ▶ Sélectionnez **TOUTES**

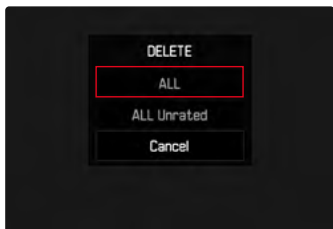

- La demande **Supprimer toutes ?** apparaît.

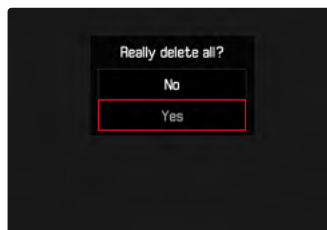

- ▶ Sélectionnez **Oui**

### Remarque

- Pendant la procédure d'effacement, la LED clignote. Ceci peut durer un moment. Une fois la suppression effectuée, le message **Aucun fichier média à afficher** s'affiche.

## EFFACER LES PRISES DE VUE NON ÉVALUÉES

- ▶ Appuyez sur la touche **MENU**



- ▶ Dans le menu Lecture, sélectionnez **Supprimer plusieurs**



- ▶ Sélectionnez **T.TES non cl.**

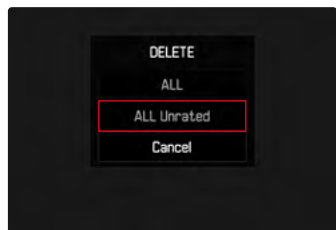

- La demande **Suppr. t.tes non classées ?** apparaît.

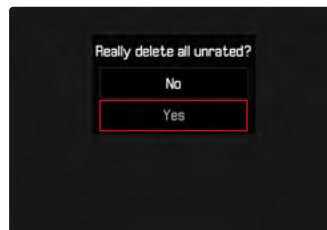

- ▶ Sélectionnez **Oui**

- Pendant la procédure d'effacement, la LED clignote. Ceci peut durer un moment.
- Puis apparaît la prise de vue marquée suivante. Toutefois si la carte mémoire ne comporte aucune autre prise de vue, le message **Aucun fichier média à afficher** apparaît.

## APERÇU DE LA DERNIÈRE PRISE DE VUE

Les enregistrements peuvent être affichés directement après la prise de vue, afin de contrôler de manière exemplairement rapide et facile le succès de la prise de vue. La durée de l'affichage automatique peut être réglée.

- ▶ Dans le menu principal, sélectionnez **Re-visionnage Auto**
- ▶ Dans le sous-menu, sélectionnez la fonction ou la durée souhaitée  
(**Arrêt**, **1 sec**, **3 sec**, **5 sec**, **Permanente**)

**Permanente** : La dernière prise de vue est affichée jusqu'à ce que la lecture automatique soit terminée en effleurant le déclencheur.

### Remarques

- Pendant la durée de la prévisualisation, différents éléments de commande passent au mode lecture normal et exécutent la fonction à laquelle elles sont affectées. L'appareil photo reste ensuite en mode lecture jusqu'à ce que celui-ci soit quitté.
- Le marquage et la suppression sont uniquement possibles en mode lecture normal, mais pas pendant la lecture automatique.
- Si les prises de vue ont été réalisées avec les fonctions Prises de vue en série ou Prises de vue en rafale, la dernière photo de la série est affichée ou, pendant une procédure d'enregistrement encore en cours, la dernière photo de la série déjà enregistrée sur la carte est montrée.
- Pendant les durées d'affichage définies temporellement (**1 sec**, **3 sec**, **5 sec**) la lecture automatique peut être terminée prématurément en effleurant le déclencheur.

## AUTRES FONCTIONS

### PROFILS UTILISATEUR

Cet appareil photo permet de mémoriser à long terme toutes les combinaisons possibles de tous les paramètres du menu, p. ex. pour pouvoir y accéder à tout moment, facilement et rapidement, pour des situations ou motifs récurrents. Au total, six emplacements de mémorisation sont disponibles pour de telles combinaisons, ainsi qu'un réglage par défaut non modifiable, accessible en permanence (#profil Standard). Les noms des profils mémorisés sont librement sélectionnables.

Sur l'appareil photo, les profils réglés peuvent par ex. être transférés sur une carte mémoire, p. ex. en vue d'une utilisation avec un autre appareil. De même, vous pouvez transférer sur l'appareil photo les profils mémorisés sur une carte.

## ENREGISTRER LES PARAMÉTRAGES EN VIGUEUR COMME PROFIL UTILISATEUR

### CRÉATION DE PROFILS

Enregistrement des paramètres/création d'un profil

- ▶ Paramétrez individuellement les fonctions souhaitées dans la commande de menu
- ▶ Dans le menu principal, sélectionnez **Profils Utilisat.**
- ▶ Sélectionnez **Sauvegarde profil utilis.**
- ▶ Sélectionnez l'emplacement de mémoire souhaité
- ▶ Validez la procédure

### Remarques

- Les profils existants sont écrasés avec les réglages actuels.
- La suppression d'un emplacement de mémoire est uniquement possible avec la fonction **Réinitialisation appareil** décrite à la section « Réinitialisation de l'appareil photo aux réglages par défaut » (voir p. 118)

### ATTRIBUTION D'UN NOUVEAU NOM AUX PROFILS

- ▶ Dans le menu principal, sélectionnez **Profils Utilisat.**
- ▶ Sélectionnez **Renommer profil utilis.**
- ▶ Sélectionnez le profil désiré
- ▶ Dans le sous-menu Clavier correspondant, indiquez le nom souhaité, puis validez (voir p. 51)
  - Les noms de profils doivent avoir entre 3 et 5 caractères.



## UTILISATION/ACTIVATION DES PROFILS

Réglage par défaut : Profil Standard

- ▶ Dans le menu principal, sélectionnez Profils Utilisés.
- ▶ Sélectionnez Chargé le profil
  - Une liste comprenant les noms de profils apparaît.
- ▶ Sélectionnez le profil désiré
  - Le profil sélectionné porte la mention actif.

### Remarque

- Si vous modifiez l'un des réglages du profil utilisé, l'indication s'affiche dans la liste des menus de départ  au lieu du nom du profil précédemment utilisé.

## EXPORTATION DES PROFILS SUR LA CARTE MÉMOIRE/ IMPORTATION DES PROFILS DEPUIS LA CARTE MÉMOIRE

- ▶ Dans le menu principal, sélectionnez Profils Utilisés.
- ▶ Sélectionnez Exporter vers la Carte ou Importer depuis la carte
- ▶ Validez la procédure

### Remarques

- Lors de l'importation ou de l'exportation, tous les emplacements de profils sont généralement transférés sur la carte ou depuis la carte, c.-à-d. même les profils vides. En conséquence, lors de l'importation, tous les profils existant déjà dans l'appareil photo seront écrasés. Il n'est pas possible d'importer ou d'exporter des profils individuels.
- À l'exportation, un jeu de profils existants le cas échéant sur la carte mémoire est remplacé sans question.

## GESTION DES DONNÉES

### STRUCTURE DES DONNÉES SUR LA CARTE MÉMOIRE

#### STRUCTURE DES DOSSIERS

Les fichiers (= prises de vue) des cartes mémoire sont enregistrés dans des dossiers créés automatiquement. Les trois premiers caractères désignent le numéro du dossier (chiffres), les cinq derniers le nom du dossier (lettres). Le premier dossier contient la désignation « 100LEICA », le second « 101LEICA ». Le numéro disponible suivant est généralement utilisé comme numéro de répertoire, il est possible de créer 999 répertoires au maximum.

#### STRUCTURE DES FICHIERS

Les désignations des fichiers dans ces dossiers se composent de onze caractères. Aux réglages par défaut, le premier fichier porte le nom « L1000001.XXX », le deuxième « L1000002.XXX », etc. La lettre initiale peut être choisie, le « L » des réglages par défaut représente la marque de l'appareil photo. Les trois premiers chiffres sont identiques au numéro de commande actuelle. Les quatre chiffres suivants désignent le numéro de fichier séquentiel. Une fois le numéro de fichier 9999 atteint, un nouveau dossier est automatiquement créé et la numérotation du fichier reprend à 0001. Les trois derniers caractères après le point désignent le format de fichier (DNG ou JPG).

#### Remarques

- Si des cartes mémoire sont utilisées qui n'ont pas été formatées avec cet appareil photo, la numérotation des fichiers reprendra automatiquement à 0001. Si toutefois la carte mémoire utilisée contient déjà un fichier dont le numéro est plus élevé que celui du dernier fichier attribué par l'appareil photo, la numérotation se poursuivra en prenant en compte celle de cette carte.
- Lorsque le numéro de dossier 999 et le numéro de fichier 9999 sont atteints, un message d'avertissement correspondant s'affiche à l'écran et l'ensemble de la numérotation doit être réinitialisée.
- Si vous voulez réinitialiser le numéro de répertoire à 100, formatez pour cela la carte mémoire et réinitialisez tout de suite après les numéros de photos.

## MODIFICATION DU NOM DES FICHIERS

- ▶ Dans le menu principal, sélectionnez **Numérotation Images**
- ▶ Sélectionnez **Changer le nom de fichier**
  - Un sous-menu Clavier apparaît.
  - La ligne de saisie comporte la dénomination complète du fichier. Les quatre caractères de la première série signalés en blanc peuvent être modifiés.
- ▶ Supprimez ces quatre caractères
- ▶ Indiquez le nom souhaité (voir p. 51)
- ▶ Validez

### Remarques

- La modification du nom du fichier est conservée pour toutes les prises de vue qui suivront, c'est-à-dire jusqu'à une éventuelle nouvelle modification. Le numéro d'ordre (deuxième série de 4 chiffres) ne s'en trouve pas modifié ; il peut cependant être remis à zéro par la création d'un nouveau dossier.
- Vous ne pouvez pas utiliser de minuscules.

## CRÉATION D'UN NOUVEAU DOSSIER

- ▶ Dans le menu principal, sélectionnez **Numérotation Images**
- ▶ Sélectionnez **Nouveau dossier**
  - Un sous-menu Clavier apparaît.
  - La ligne de saisie comporte la dénomination complète du dossier. Les cinq caractères signalés en blanc peuvent être modifiés.
- ▶ Supprimez ces cinq caractères
- ▶ Indiquez le nom souhaité
- ▶ Validez
  - Un écran d'interrogation apparaît. Déterminez alors si les numéros des fichiers dans le nouveau dossier doivent recommencer à 0001 (**Oui**) ou si le comptage doit se poursuivre (**Non**).

### Remarques

- La modification du nom du dossier est valable pour tous les dossiers suivants ou jusqu'à une éventuelle nouvelle modification.
- Après réinitialisation de tous les réglages personnalisés, le nom de dossier « XXXLEICA » sera à nouveau utilisé.
- Vous ne pouvez pas utiliser de minuscules.

## REMISE À ZÉRO DE LA NUMÉROTATION D'IMAGE

- ▶ Dans le menu principal, sélectionnez **Numérotation Images**
- ▶ Sélectionnez **Réinitialisation**
  - Une demande de confirmation correspondante apparaît.
- ▶ Sélectionnez **Oui/Non**

### Remarque

- La partie nominative d'un nouveau dossier créé par **Remise à zéro No d'image** reste inchangée par rapport à la précédente ; la numérotation des fichiers recommence alors à 0001.

## INSCRIPTION D'INFORMATIONS COPYRIGHT

Cet appareil vous permet d'identifier vos fichiers image en saisissant du texte et d'autres caractères.



Pour cela, vous pouvez saisir, pour chaque cliché, dans 2 rubriques des informations de 20 caractères maximum.

- ▶ Dans le menu principal, sélectionnez **Information de l'Appareil**
- ▶ Sélectionnez **Information Copyright**
- ▶ Activez la fonction **Copyright (Marché)**
- ▶ Dans le sous-menu, sélectionnez **Informations/Artiste**
  - Un sous-menu Clavier apparaît.
- ▶ Indiquez les informations souhaitées (voir p. 51)
- ▶ Validez

## ENREGISTREMENT DU LIEU DE PRISE DE VUE PAR GPS (UNIQUEMENT EN RELATION AVEC LEICA VISOFLEX)

Le système GPS (Global Positioning System) permet de déterminer la position respective du récepteur dans le monde entier. Cette fonction est uniquement disponible si un Leica Visoflex est installé. L'appareil photo reçoit alors en permanence les données de position actuelles (latitude et longitude, altitude au-dessus du niveau de la mer) et il enregistre celles-ci dans les données Exif des prises de vue.

Avant d'utiliser cette fonction, veuillez lire attentivement les « Remarques importantes concernant l'utilisation du GPS » (voir p. 4).

- ▶ Dans le menu principal, sélectionnez **GPS**
- ▶ Sélectionnez **Marché/Arrêt**
  - L'icône de « satellite » affiche l'état correspondant à l'écran :
    -  dernière position déterminée il y a moins de 6 min.
    -  dernière position déterminée il y a moins de 24 h.
    -  pas de données de position disponibles

## FORMATAGE DE LA CARTE MÉMOIRE

Concernant les cartes mémoire déjà en place, il n'est normalement pas nécessaire de les formater. Toutefois, lorsqu'une carte encore non formatée est utilisée pour la première fois, il faut la formater. Il est conseillé de formater les cartes mémoire de temps à autre, étant donné que certains volumes de données résiduelles (informations accompagnant les prises de vue) peuvent occuper de la capacité de mémoire.

- ▶ Dans le menu principal, sélectionnez **Formatage carte SD**
- ▶ Validez la procédure

### Remarques

- N'éteignez pas l'appareil pendant que le processus est en cours.
- En cas de formatage de la carte mémoire, toutes les données qu'elle contient sont perdues. Le formatage n'est pas empêché par la protection contre l'effacement de certains clichés.
- Toutes les prises de vue doivent pour cette raison être transférées régulièrement sur une mémoire de masse, comme par ex. le disque dur d'un ordinateur.
- Lors d'un formatage simple, les données présentes sur la carte ne sont pas supprimées définitivement. Seul le répertoire est supprimé de sorte que les fichiers existants ne sont plus immédiatement accessibles. Un logiciel adapté permet de rendre les données de nouveau accessibles. Seules les données écrasées à la suite de l'enregistrement de nouvelles données sont effectivement supprimées définitivement.
- Si la carte mémoire a été formatée sur un autre appareil, p. ex. sur un ordinateur, elle doit être reformatée sur l'appareil photo.
- Si le formatage ou l'écrasement sur la carte mémoire est impossible, demandez conseil à votre revendeur ou au service Leica Customer Care (voir p. 146).

## TRANSFERT DE DONNÉES

Avec Leica FOTOS, les données peuvent être transférées facilement sur les appareils mobiles (voir p. 120). En alternative, la transmission peut s'effectuer au moyen d'un lecteur de carte.

### Remarque

- Pour la transmission de fichiers plus grands, il est recommandé d'utiliser un lecteur de cartes.

## UTILISATION DES DONNÉES BRUTES (DNG)

Si vous souhaitez traiter le format DNG, vous avez besoin d'un logiciel adapté, tel que le convertisseur professionnel de données brutes Adobe® Photoshop® Lightroom®.

Grâce à celui-ci, vous pourrez convertir les données brutes enregistrées avec un degré de qualité remarquable. Il offre par ailleurs des algorithmes de qualité optimisée pour le traitement numérique des couleurs, ceux-ci assurant également une grande netteté et une résolution d'image exceptionnelle. Lors du traitement de vos images, vous pouvez régler ultérieurement certains paramètres, tels que les dégradés, la netteté, etc., afin d'obtenir une qualité d'image optimale.

Avec l'achat de cet appareil photo, vous recevez un abonnement photos à durée limitée pour la formule Adobe Creative Cloud pour la Photo. Afin de pouvoir l'utiliser, il faut enregistrer l'appareil photo :

[club.leica-camera.com](http://club.leica-camera.com)

## RÉINITIALISATION DE L'APPAREIL PHOTO AUX RÉGLAGES PAR DÉFAUT

Cette fonction permet de remettre à zéro d'un coup tous les réglages individuels réalisés dans le menu aux réglages par défaut respectifs. Il est alors possible d'exclure de la remise à zéro les profils d'utilisateur, les réglages WLAN ainsi que la numérotation d'image, séparément les uns des autres.

- ▶ Dans le menu principal, sélectionnez **Réinitialisation appareil**
  - La demande **Réinitialiser avec réglages de base** apparaît.
- ▶ Validez **(Oui)** / refusez **(Non)** la restauration des réglages de base
  - À la sélection de **Non**, la remise à zéro est annulée et l'affichage revient au menu principal. En cas de validation par **Oui**, plusieurs demandes suivent les réglages à conserver en option.
- ▶ Validez **(Oui)** / refusez **(Non)** la conservation des profils d'utilisateur
- ▶ Validez **(Oui)** / refusez **(Non)** la conservation des réglages WLAN
- ▶ Validez **(Oui)** / refusez **(Non)** la conservation de la numérotation d'image
  - L'appareil photo est réinitialisé.

### Remarques

- Après la réinitialisation, il faut de nouveau régler la date et l'heure ainsi que la langue. Des demandes de confirmation correspondantes apparaissent.
- La remise à zéro des numéros de photos peut aussi s'effectuer séparément dans l'option de menu **Numérotation image** (voir p. 115).

## MISES À JOUR DES MICROPROGRAMMES

Leica s'efforce sans cesse de développer et d'optimiser votre appareil photo. Étant donné que de très nombreuses fonctions de l'appareil photo sont commandées uniquement par logiciel, certaines de ces améliorations et extensions des fonctionnalités peuvent s'installer a posteriori sur votre appareil. À cet effet, Leica propose de temps à autre des mises à jour de microprogrammes disponibles au téléchargement sur notre page d'accueil.

Une fois votre appareil enregistré, Leica vous tient informé de toutes les mises à jour.

### Pour savoir quelle version du microprogramme est installée

- ▶ Dans le menu principal, sélectionnez **Information de l'Appareil**
  - À côté de l'option de menu **Firmware de l'appareil**, la version actuelle du microprogramme s'affiche.

Vous trouverez plus d'informations sur l'enregistrement, les mises à jour de microprogrammes et les téléchargements pour votre appareil photo, ainsi que sur des modifications et des compléments au présent mode d'emploi dans la section « Espace clients », sur le site :

[club.leica-camera.com](http://club.leica-camera.com)

## ACTUALISER LE MICROPROGRAMME DE L'APPAREIL PHOTO

- ▶ Téléchargez le microprogramme le plus récent
- ▶ Enregistrez-le sur la carte mémoire
- ▶ Insérez la carte mémoire dans l'appareil photo
- ▶ Allumez l'appareil photo
- ▶ Dans le menu principal, sélectionnez **Information de l'Appareil**
- ▶ Sélectionnez **Firmware de l'Appareil**
  - L'option de menu est uniquement disponible lorsqu'un fichier actuel du microprogramme est présent sur la carte mémoire insérée.
  - Une demande apparaît avec des informations sur la mise à jour.
- ▶ Vérifiez l'information sur la version
- ▶ Sélectionnez **Oui**
  - La mise à jour démarre automatiquement.
  - Une fois la mise à jour réalisée avec succès, un message correspondant apparaît et l'appareil photo redémarre.

### Remarques

- L'appareil photo ne doit en aucun cas être arrêté avant que la mise à jour ne soit terminée.
- Si la batterie n'est pas suffisamment chargée, le message d'avertissement **Battery low** s'affiche. Dans ce cas, rechargez d'abord la batterie et répétez l'opération décrite ci-dessus.

## LEICA FOTOS

L'appareil photo peut être commandé à distance avec un smartphone/une tablette. Pour cela, il faut d'abord installer l'appli « Leica FOTOS » sur l'appareil mobile.

- ▶ Scannez le code QR suivant avec l'appareil mobile



ou

- ▶ Installez l'appli dans Apple App Store™/Google Play Store™

## CONNEXION

### PREMIÈRE CONNEXION AVEC L'APPAREIL MOBILE

La connexion s'effectue par WLAN. Lors de la première connexion avec un appareil mobile, il faut effectuer un appariement entre l'appareil photo et l'appareil mobile.

### SUR L'APPAREIL PHOTO

- ▶ Dans le menu principal, sélectionnez **Leica FOTOS**
  - L'appareil photo démarre automatiquement à la mise à disposition d'un réseau WLAN. Cette opération peut prendre quelques minutes.
- ▶ Patientez jusqu'à ce que le code QR apparaisse à l'écran

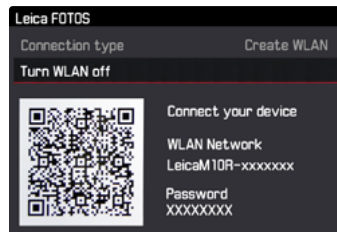



## SUR L'APPAREIL MOBILE

- ▶ Démarrez Leica FOTOS
- ▶ Sélectionnez un modèle d'appareil photo
- ▶ Scannez le code QR
  - L'appareil photo est ajouté à la liste des appareils connus.
- ▶ Suivez les instructions dans Leica FOTOS
  - Si la connexion est établie, les icônes respectives s'affichent à l'écran.

### Remarques

- L'opération d'appariement peut durer quelques minutes.
- L'appariement doit être réalisé seulement une fois pour chaque appareil mobile. L'appareil est alors ajouté à la liste des appareils connus.

## CONNEXION AVEC DES APPAREILS CONNUS

### SUR L'APPAREIL PHOTO

- ▶ Dans le menu principal, sélectionnez **Leica FOTOS**
- ▶ Patientez jusqu'à ce que le code QR apparaisse à l'écran

### SUR L'APPAREIL MOBILE

- ▶ Démarrez Leica FOTOS
- ▶ Sélectionnez un modèle d'appareil photo
- ▶ Validez la demande
  - L'appareil photo se connecte automatiquement avec l'appareil mobile.

### Remarques

- Si plusieurs appareils connus se trouvent à portée, l'appareil photo se connecte automatiquement avec l'appareil répondant en premier. Il n'est pas possible de déterminer un appareil mobile favori.
- Il est recommandé de supprimer les appareils connectés rarement de la liste des appareils connus afin d'empêcher les connexions indésirables.
- Si le mauvais appareil a été connecté, il faut couper la connexion et la restaurer.
- Si vous fermez l'appli ou que vous ne l'utilisez pas pendant une période prolongée, l'appareil photo coupe automatiquement le WLAN mis à disposition au bout de quelques minutes. Pour prolonger la durée de la batterie, il est toutefois recommandé de couper le WLAN manuellement.

## ANNULER LA CONNEXION

Lorsqu'il n'y a plus besoin d'aucune connexion avec un appareil mobile, il est recommandé de couper le WLAN mis à disposition par l'appareil photo.

- ▶ Dans le menu principal, sélectionnez **Leica FOTOS**
- ▶ Sélectionnez **Désactiver le WLAN**

## TÉLÉCOMMANDE DE L'APPAREIL PHOTO

La télécommande permet d'enregistrer des photos à partir de l'appareil mobile, d'adapter des réglages relatifs à la prise de vue et de transférer des données sur l'appareil mobile. Une liste des fonctions disponibles ainsi que des indications d'utilisation se trouvent dans Leica FOTOS.

## ENTRETIEN/STOCKAGE

Si vous n'utilisez pas l'appareil photo pendant une période prolongée, il est conseillé d'effectuer les opérations suivantes :

- Éteignez l'appareil photo
- Retirez la carte mémoire
- Retirez la batterie (la date et l'heure saisies sont perdues au bout de 2 mois environ)

### BOÎTIER DE L'APPAREIL

- Veuillez scrupuleusement à la propreté de votre équipement puisque toute salissure représente un terrain propice pour les micro-organismes.
- Ne nettoyez l'appareil qu'avec un chiffon doux et sec. Les salissures tenaces doivent d'abord être traitées à l'aide d'un détergent fortement dilué, puis essuyées à l'aide d'un chiffon sec.
- Si des gouttelettes d'eau salée atteignent l'appareil photo, imbibe d'abord un chiffon doux avec de l'eau du robinet, essorez-le avec soin, puis essuyez l'appareil avec. Ensuite, séchez-le avec soin à l'aide d'un chiffon sec.
- Pour éliminer les taches et les traces de doigts, essuyez l'appareil photo avec un chiffon propre non pelucheux. Utilisez un petit pinceau pour éliminer les salissures grossières qui se situent dans des coins difficilement accessibles du boîtier de l'appareil. Ce faisant, il ne faut en aucun cas toucher aux lamelles de l'obturateur.
- Conservez l'appareil de préférence dans un endroit fermé et rembourré, afin de garantir qu'il soit à l'abri de tout objet contondant et de toute poussière.
- Rangez l'appareil dans un endroit sec et suffisamment aéré, à l'abri des températures élevées et de l'humidité. Si vous utilisez

l'appareil photo dans un environnement humide, il faut qu'il soit complètement sec avant de le ranger.

- Pour éviter toute attaque fongique, ne laissez pas l'appareil dans sa sacoche en cuir pendant un temps prolongé.
- Videz les housses mouillées afin d'exclure toute détérioration de votre équipement due à l'humidité et aux résidus de tanin de cuir qui pourraient alors se libérer.
- Tous les paliers mobiles mécaniquement et toutes les surfaces de frottement de votre appareil sont lubrifiées. Si l'appareil photo n'est pas utilisé pendant une durée prolongée, il convient de le déclencher plusieurs fois tous les trois mois environ pour éviter une résinification des zones de graissage. Il est également recommandé de manipuler tous les autres éléments de commande ou de réglage.
- Pour protéger les équipements de votre appareil des champignons (attaque fongique) sous un climat tropical humide, exposez-le le plus souvent possible au soleil et à l'air. Le stockage à l'intérieur de bacs ou de sacs hermétiques n'est à conseiller qu'à condition d'utiliser un dessiccateur, comme le Silicagel.

### OBJECTIF

- Normalement un pinceau fin et souple suffit amplement à éliminer la poussière se trouvant sur la surface extérieure de la lentille d'objectif. Néanmoins, si celle-ci est fortement encrassée, utiliser un chiffon doux, très propre et totalement exempt de corps étrangers pour l'essuyer délicatement en décrivant de petits cercles de l'intérieur vers l'extérieur. Pour cela, utiliser des chiffons microfibre disponibles dans les magasins spécialisés photo-optique, à conserver dans un étui protecteur. Ils se lavent à 40 °C maximum ; cependant ne pas utiliser d'adoucissant et ne pas les repasser. Les chiffons pour

lunettes de vue imprégnés de substances chimiques sont déconseillés car ils peuvent endommager les verres des objectifs.

- Pour obtenir une protection optimale des lentilles frontales dans des conditions difficiles (p. ex. sable, projection d'eau salée), utilisez des filtres UVA incolores. Il convient cependant de tenir compte du fait que, pour certaines situations de contre-jour et en cas de contrastes importants, ils peuvent causer, comme tout filtre, des reflets indésirables.
- Les couvercles d'objectifs protègent également l'objectif des traces de doigts non intentionnelles et de la pluie.
- Tous les paliers mobiles mécaniquement et toutes les surfaces de frottement de votre objectif sont lubrifiés. Si l'objectif n'est pas utilisé pendant une durée prolongée, il convient de manipuler la bague de réglage de la mise au point et la bague de réglage de diaphragme de temps en temps pour éviter une résinification des zones de graissage.
- Veillez à ne pas enduire la baïonnette d'une couche de graisse trop épaisse et en particulier à ne pas recouvrir la zone de codage 6 bits. Sinon des résidus graisseux pourraient se déposer dans le logement et entraîner un amoncellement de salissures. Cela pourrait nuire à la lisibilité du code et donc aux fonctions des appareils photo numériques M.

## VISEUR/ÉCRAN

- Si de la condensation s'est formée sur l'appareil ou dans celui-ci, éteignez-le et laissez-le reposer pendant environ 1 heure à température ambiante. Lorsque la température ambiante et la température de l'appareil photo sont identiques, la condensation disparaît d'elle-même.

## BATTERIE

- Les batteries lithium-ion doivent être stockées uniquement en état partiellement chargé, c'est-à-dire ni entièrement déchargées, ni entièrement chargées. L'état de charge est indiqué par l'affichage correspondant sur l'écran. Si vous n'utilisez pas la batterie pendant une longue période, nous vous conseillons de la charger environ deux fois par an pendant environ 15 minutes afin d'éviter qu'elle ne se décharge complètement.

## CARTES MÉMOIRE

- Pour protéger les cartes mémoire, ne les rangez que dans le boîtier antistatique fourni.
- Ne rangez pas la carte mémoire dans un endroit où elle pourrait être exposée à des températures élevées, au rayonnement solaire direct, à des champs magnétiques ou à des décharges électrostatiques. Retirez systématiquement la carte mémoire lorsque vous n'utilisez pas l'appareil photo pendant une période prolongée.
- Il est conseillé de formater la carte mémoire de temps à autre, étant donné que la fragmentation résultant de l'effacement des données peut partiellement bloquer sa capacité de stockage.

## CAPTEUR

### DÉTECTION DE POUSSIÈRE

Si de la poussière ou des particules de saleté adhèrent au verre du capteur, des points ou des taches sombres, selon la taille des particules, peuvent apparaître sur les prises de vue.

Avec la fonction **Détection poussières**, vous pouvez vérifier la présence et le nombre de particules présentes sur le capteur. Elle est plus précise qu'une inspection visuelle et constitue une méthode fiable pour juger si un nettoyage est nécessaire.

- ▶ Dans le menu principal, sélectionnez **Nettoyage Capteur**
- ▶ Sélectionnez **Détection poussières**
  - Le message suivant apparaît :  
**SVP fermer le diaphragme au maximum (16 ou 22)**  
**et prendre une photo sur une surface unie (sans M.A.P.)**
- ▶ Déclenchez
  - Une « image » apparaît brièvement à l'écran, sur laquelle des pixels noirs représentent les grains de poussière.

#### Remarque

- Si toutefois la détection de poussière n'a pas pu être réalisée, un message correspondant apparaît à la place. Quelques secondes plus tard, l'affichage réapparaît. Il est alors à nouveau possible d'effectuer des prises de vue.

## NETTOYAGE CAPTEUR

Pour faire nettoyer le capteur, vous pouvez retourner votre appareil photo au Leica Customer Care (voir p. 146). Ce nettoyage ne fait toutefois pas partie des prestations offertes par la garantie et il vous sera donc facturé. Vous pouvez également effectuer le nettoyage vous-même, en utilisant la fonction de menu **Ouvrir l'obturateur**. Vous pouvez ainsi accéder au capteur par le biais de l'obturateur ouvert.

La poussière peu incrustée peut être éliminée du verre de protection du capteur par soufflage à l'aide de gaz propres éventuellement ionisés, comme de l'air ou de l'azote. L'idéal consiste à utiliser un (en caoutchouc) soufflet sans pinceau. Il est également possible d'utiliser des vaporisateurs de nettoyage spéciaux à pression faible, par ex. « Tetenal Antidust Professional », à condition de respecter les préconisations d'emploi. S'il est impossible d'éliminer les particules qui adhèrent de la manière décrite, adressez-vous au service Leica Customer Care.

#### Remarque

- La garantie Leica Camera AG ne couvre pas les dommages résultant d'un nettoyage du capteur effectué par l'utilisateur.

- ▶ Dans le menu principal, sélectionnez **Nettoyage Capteur**
- ▶ Sélectionnez **Ouvrir l'obturateur**
  - Le message **Inspection du Capteur?** apparaît.
- ▶ Sélectionnez **Oui/Non**
  - Si la capacité de la batterie est suffisante, c'est-à-dire de 60 % au minimum, l'obturateur s'ouvre alors.
  - Si la capacité de la batterie est cependant inférieure, le message **Batterie trop faible pour un nettoyage capteur** s'affiche pour indiquer que la fonction n'est pas disponible, ce qui signifie que vous ne pouvez pas sélectionner **Oui**.
- ▶ Procédez au nettoyage
  - Respectez alors scrupuleusement les consignes ci-après.
- ▶ Éteignez l'appareil une fois le nettoyage effectué
  - Le message suivant apparaît :  
**SVP arrêter immédiatement le nettoyage capteur**
  - Pour des raisons de sécurité, l'obturateur ne se referme qu'au bout de 10 s.

### Important

- Le capteur doit également être révisé et nettoyé dans un environnement le moins poussiéreux possible afin d'éviter tout encrassement supplémentaire.
- Si la capacité de la batterie devient inférieure à 40 % pendant que l'obturateur est ouvert, le message **SVP arrêter immédiatement le nettoyage capteur** s'affiche à l'écran. L'arrêt de l'appareil photo referme également l'obturateur.
- Pour éviter tout dommage, vous devez impérativement vous assurer dans ces cas-là que la fenêtre d'obturation soit dégagée, c'est-à-dire qu'aucun objet ne puisse gêner la fermeture normale de l'obturateur !
- N'essayez pas de souffler sur le verre de protection du capteur pour éliminer les particules de poussière. Les moindres gouttelettes de salive peuvent provoquer des taches difficiles à enlever.
- N'utilisez en aucun cas de nettoyeur à air comprimé avec une forte pression de gaz, sinon vous risquez d'endommager également le capteur.
- Évitez de toucher la surface du capteur avec des objets durs lors de la révision et du nettoyage.

## FAQ

Problème	Cause possible /à examiner	Propositions de remède
<b>Problèmes avec la batterie</b>		
La batterie se vide très rapidement	Batterie trop froide	Réchauffer la batterie (par ex. dans la poche du pantalon) et l'insérer juste avant la prise de vue
	Batterie trop chaude	Laisser refroidir la batterie
	Luminosité de l'écran ou de l'EVF réglée très haut	Réduire la luminosité
	Mode économique d'énergie inactif	Activer <a href="#">Économie d'énergie Auto</a>
	Connexion WLAN permanente	Désactiver le WLAN en cas de non-utilisation
	Utilisation permanente de l'écran (par ex. du mode Live View)	Désactiver la fonction
	La batterie a été chargée de nombreuses fois	La batterie a atteint la fin de sa durée de service Remplacer la batterie
	Aperçu des photos enregistrées ( <a href="#">Re-visionnage Auto</a> ) actif	Désactiver la fonction
Le processus de charge ne démarre pas	Orientation de la batterie ou branchement du chargeur incorrect	Contrôler l'orientation et le branchement
Le processus de charge dure longtemps	Batterie trop froide ou trop chaude	Charger la batterie à la température de la pièce
Le témoin de charge s'allume, mais la batterie ne charge pas	Il y a de la saleté sur les contacts de la batterie	Nettoyer les contacts avec un chiffon doux et sec
	La batterie a été chargée de nombreuses fois	La batterie a atteint la fin de sa durée de service Remplacer la batterie
<b>Problèmes avec l'appareil photo</b>		
L'appareil photo s'éteint brusquement	Batterie vide	Charger ou remplacer la batterie
L'appareil photo ne se déclenche pas	Batterie vide	Charger ou remplacer la batterie
	Batterie trop froide	Réchauffer la batterie (par ex. dans la poche du pantalon)
	Batterie non insérée correctement	Contrôler l'orientation
	Semelle non insérée correctement	Contrôler l'orientation et le verrouillage
L'appareil photo s'éteint juste après la mise en marche	Batterie vide	Charger ou remplacer la batterie
L'appareil photo ne reconnaît pas la carte mémoire	La carte mémoire n'est pas compatible ou défectueuse	Remplacer la carte mémoire
	La carte mémoire est formatée incorrectement	Formater la carte mémoire sur l'appareil photo

<b>Menus et affichages</b>		
Le viseur électronique est sombre	Luminosité EVF réglée trop bas	Régler la luminosité EVF
L'affichage n'est pas en français	-	Dans le menu <b>Langage</b> , sélectionner l'option <b>Français</b>
L'écran est trop clair ou trop foncé/difficile à reconnaître	La luminosité est réglée incorrectement	Régler la luminosité de l'écran
	Angle d'observation trop bas	Regarder l'écran le plus possible à la perpendiculaire
	Capteur de luminosité couvert	Veiller à ne pas couvrir le capteur de luminosité
Le menu <b>Favoris</b> n'apparaît pas	Le menu Favoris ne contient aucune entrée	Ajouter au moins une fonction
Live View s'arrête brusquement ou ne démarre pas	Appareil photo fortement chauffé par une haute température ambiante, un mode Live View prolongé, un enregistrement prolongé de films ou de prises de vue en série	Laisser refroidir
La luminosité en mode Live View ne correspond pas à celle des clichés	Les paramètres de luminosité de l'écran n'ont aucun effet sur les prises de vue	En cas de besoin, adapter les paramètres de luminosité
	Simulation d'exposition inactive	Activer la fonction
Après la prise de vue d'une photo, le nombre des prises de vue restantes n'est pas réduit	La photo nécessite peu d'espace de stockage	Aucun dysfonctionnement, le nombre des photos restantes est défini approximativement
<b>Prise de vue</b>		
L'appareil photo ne se déclenche pas/ déclencheur désactivé/aucune prise de vue possible	La carte mémoire est pleine	Remplacer la carte mémoire
	La carte mémoire n'est pas formatée	Reformater la carte mémoire (Attention : perte de données !)
	La carte mémoire est protégée en écriture	Désactiver la protection en écriture sur la carte mémoire (petit cran sur le côté de la carte mémoire)
	Saleté sur les contacts de la carte mémoire	Nettoyer les contacts avec un chiffon doux en coton ou en lin
	Carte mémoire endommagée	Remplacer la carte mémoire
	Capteur en surchauffe	Laisser refroidir l'appareil photo
	L'appareil photo s'est arrêté automatiquement ( <b>Economie d'énergie Auto</b> )	Rallumer l'appareil photo en cas de besoin, désactiver l'arrêt automatique
	Des données image sont en cours de transfert sur la carte mémoire et la mémoire tampon est pleine	Patienter
	La fonction de réduction des bruits fonctionne (par ex. suite à des prises de vue nocturnes avec longs temps d'exposition)	Patienter ou désactiver la réduction des bruits
	Batterie vide	Charger ou remplacer la batterie
	L'appareil photo traite une prise de vue	Patienter
La numérotation des photos est épuisée	Voir la section « Gestion des données »	

Sur l'écran/dans le viseur, le bruit numérique apparaît lorsque le déclencheur est enfoncé jusqu'au premier point de résistance	L'amplification est accrue comme aide pour la composition d'image, lorsque le motif est éclairé faiblement et que l'ouverture du diagramme est réduite	Aucun dysfonctionnement, les prises de vue ne sont pas concernées
L'écran/le viseur s'arrête au bout d'un temps très court	Paramétrages d'économies d'énergie activés	En cas de besoin, modifier les paramétrages
L'affichage s'éteint après la prise de vue/l'écran s'assombrit après la prise de vue	Le flash se charge une fois la prise de vue effectuée, l'écran s'éteint pendant ce temps	Patience jusqu'à ce que le flash soit chargé
Le flash ne se déclenche pas	Le flash ne peut pas être utilisé avec les paramétrages actuels	Noter la liste des paramétrages compatibles avec la fonction de flash
	Batterie vide	Charger ou remplacer la batterie
	Appuyer sur le déclencheur pendant que le flash charge encore	Patience jusqu'à ce que le flash soit complètement chargé
Le flash n'éclaire pas complètement le motif	Mode de bracketing d'exposition automatique ou de prises de vue en série actif	Adaptation du réglage
	Motif hors de la portée du flash	Amener le motif dans la portée du flash
Le flash n'éclaire pas complètement le motif	La lumière du flash est masquée	Veiller à ce que la lumière du flash ne soit pas masquée par un doigt ou des objets
	Prise de vue en continu impossible	L'appareil photo est en surchauffe et la fonction a été désactivée provisoirement pour le protéger
L'image s'affiche brouillée à l'écran	Fonction de renforcement de l'éclairage de l'écran en cas d'environnement sombre	Aucun dysfonctionnement, les prises de vue ne sont pas concernées
L'enregistrement des prises de vue dure très longtemps	Carte mémoire insérée trop lente	Utiliser une carte mémoire appropriée
Le viseur électronique est sombre	Commutation réglée incorrectement entre EVF et LCD	Sélectionner le réglage adéquat
<b>Lecture et gestion des prises de vue</b>		
Les prises de vue sélectionnées ne peuvent pas être effacées	Certaines des prises de vue sélectionnées sont protégées en écriture	Ôter la protection en écriture (avec l'appareil avec lequel le fichier a été protégé en écriture à l'origine)
La numérotation des fichiers ne commence pas par 1	Sur la carte mémoire, des prises de vue sont déjà présentes	Voir la section « Gestion des données »
Les paramétrages d'heure et de date sont incorrects ou manquants	L'appareil photo n'a pas été utilisé pendant une période prolongée (en particulier lorsque la batterie était retirée)	Insérer une batterie chargée et procéder à de nouveaux paramétrages
Les tampons horaires et de date sur les photos ne sont pas corrects	Heure réglée incorrectement	Régler correctement l'heure Attention : en cas de non-utilisation/stockage avec des batteries vides, les paramétrages d'heure se perdent
Les tampons horaires et de date sur les photos sont indésirables	Paramétrage non respecté	Non effaçables ultérieurement Désactiver la fonction en cas de besoin



Les informations d'objectif ne sont pas affichées	Détection objectif désactivée	Adaptation du réglage
	L'objectif installé n'est pas codé	Contactez Leica Customer Care
Les prises de vue sont endommagées ou absentes	La carte mémoire a été ôtée pendant que l'affichage de disponibilité clignotait	Ne pas retirer la carte pendant que l'affichage de disponibilité clignote. Charger complètement la batterie.
	Formatage de la carte erroné ou endommagé	Reformater la carte mémoire (Attention : perte de données !)
La dernière prise de vue n'apparaît pas à l'écran	Prévisualisation inactive	Activer Re-visionnage Auto
<b>Qualité d'image</b>		
Cliché trop clair	Capteur de lumière recouvert lors de la prise de vue	Assurer à la prise de vue que le capteur de lumière soit libre
Bruit numérique	Longs temps d'exposition (> 1 sec)	Activer la fonction d'atténuation du bruit en cas d'exposition prolongée
	Sensibilité ISO réglée trop haute	Réduire la sensibilité ISO
Taches blanches rondes, semblables à des bulles de savon	Clichés au flash dans un environnement très sombre : réflexions de particules de poussière	Arrêter le flash
Les images sont floues	L'objectif est encrassé	Nettoyer l'objectif
	L'appareil photo a été bougé pendant la prise de vue	Utiliser le flash
		Fixer l'appareil photo sur un trépied Utiliser un temps d'obturation plus court
Les éléments de motifs ne coïncident pas dans le viseur optique	Veiller à une couverture exacte du motif dans le télémètre	
Les images sont surexposées	Flash actif également dans un environnement lumineux	Modifier le mode du flash
	Fortes sources de lumière dans l'image	Éviter les fortes sources de lumière dans l'image
	Un (semi-)contre-jour tombe dans l'objectif (même issu de sources de lumières en dehors de la zone de prise de vue)	Utiliser un parasoleil ou changer le motif
	Trop long temps d'exposition choisi	Choisir un temps d'exposition plus court ou mettre la molette de réglage du temps d'obturation sur <b>A</b>
Cliché pixellisé ou bruit numérique	Sensibilité ISO réglée trop haute	Réduire la sensibilité ISO
Couleurs et luminosités altérées	Prise de vue en présence de sources de lumière artificielles ou de luminosité extrême	Essayer des temps d'obturation plus courts

Aucune photo n'est affichée	Carte mémoire absente	Insérer une carte mémoire
	Les prises de vue ont été enregistrées avec un autre appareil photo	Transmettre les prises de vue en vue de l'affichage sur un autre appareil
	Il s'agit d'un fichier vidéo	Le lire avec un autre appareil
Les images ne peuvent pas être affichées	Le nom de fichier de l'image a été modifié avec un ordinateur	Utiliser le logiciel adéquat pour la transmission d'images de l'ordinateur sur l'appareil photo
<b>Smartphones/WLAN</b>		
La connexion WLAN est coupée	L'appareil photo se désactive en cas de surchauffe (fonction de sécurité)	Laisser refroidir l'appareil photo
Appariement impossible avec un appareil mobile	Pour l'appareil mobile, un appariement a déjà été effectué avec l'appareil photo	Sur l'appareil mobile, effacer l'enregistrement de l'appareil photo mémorisé dans les paramètres Bluetooth et répéter l'appariement
La connexion avec l'appareil mobile/la transmission d'images ne fonctionne pas	Appareil mobile trop éloigné	Réduire l'écart
	Perturbation par d'autres appareils à proximité, par ex. des téléphones portables ou des fours à micro-ondes	Agrandir l'écart aux sources de perturbations
	Perturbation par plusieurs appareils mobiles dans l'entourage	Restaurer la connexion/supprimer les autres appareils mobiles
	L'appareil mobile est déjà connecté avec un autre appareil	Contrôler la connexion
L'appareil photo n'est pas affiché sur l'écran de configuration WLAN de l'appareil mobile	L'appareil mobile ne reconnaît pas l'appareil photo	Éteindre et rallumer la fonction WLAN sur l'appareil mobile



## VUE D'ENSEMBLE DU MENU

Menu principal	1. Sous-menu	Réglages par défaut FAVORIS	Utilisable pour FAVORIS	Page
Page de menu 1				
Détection object.			●	38
Cadence Moteur		●	●	64
	Intervallomètre			85
	Bracketing d'Exposition			86
Mesure Expo			●	77
Compensation Expo		●	●	83
Réglages Flash		●	●	
	Mode Sync. Flash			95
	Vitesse Synchro Flash Max			96
	Correction d'Expo. Flash			96
Réglages ISO		●	●	
	M-ISO		●	72
	ISO Auto Maximum			73
	Durée d'Exposition Maxi			73
Balance Blancs		●	●	74
Format de Fichier		●	●	62

		Réglages par défaut FAVORIS	Utilisable pour FAVORIS	Page
Page de menu 2				
Réglages JPG		●	●	
	Résolution JPG		●	63
	Contraste			63
	Détail			63
	Saturation			63
	Monochrome			63
Re-visionnage Auto			●	111
Assist. acquisit.			●	
	Assist. MAP/Peaking			69
	Histogramme			91
	Ecrêtage d'exposition			89
	Quadrillages			91
	Simulation d'Exposition			81
	Assistance mise au point			71
	Horizon virtuel			90
Commutation EVF/écran			●	
	Ecran de lecture			60
	Ecran LV			60
	Cible écran contrôle autom.			60

	Réglages par défaut FAVORIS	Utilisable pour FAVORIS	Page
Profils Utilisat.		●	
	Chargé le profil	●	113
	Sauvegarde profil utilis.		112
	Renommer profil utilis.		112
	Exporter vers la Carte		113
	Importer depuis la carte		113
Réglages personnalisés		●	
	Sélectionner les favoris		54
	Configurer la molette		55
	LED		58
Luminosité de l'écran		●	59
Luminosité viseur		●	59
Page de menu 3			
Économie d'énergie Auto		●	57
Leica FOTOS	●	●	120
GPS <sup>1</sup>		●	116
Date & Heure		●	
	Heure GPS Auto <sup>1</sup>		56
	Fuseau Horaire		57
	Heure d'été		57
	Réglage de la Date		56
	Réglage de l'heure		56

		Réglages par défaut FAVORIS	Utilisable pour FAVORIS	Page
Language			●	56
Réinitialisation appareil			●	118
Formatage carte SD			●	117
Numérotation Images			●	
	Nouveau dossier			115
	Changer le nom de fichier			115
	Réinitialisation			115
Page de menu 4				
Nettoyage Capteur			●	
	Ouvrir l'obturateur			124
	Détection poussières			124
Informations de l'appareil			●	
	Firmware de l'appareil			119
	Information Réglementaire			5
	Information Copyright			116

<sup>1</sup> Option de menu disponible uniquement si le viseur Leica Visoflex est en place (disponible en tant qu'accessoire).

## INDEX

## A

Académie Leica .....	146
Accès direct.....	55
Accès rapide.....	54
Accessoires .....	3
Adaptateur.....	36
AE-L.....	82
Affichage des informations.....	88
Affichage, réglage .....	58
Agrandissement, fonction auxiliaire .....	70
Agrandissement, mode Lecture .....	103
A (mode automatique avec priorité diaphragme).....	78
Aperçu.....	111
Aperçu de l'exposition.....	81
Appareil photo, réinitialisation .....	118
Appli.....	120
Arrêt, appareil photo .....	42
Arrêt, automatique .....	57
Auto ISO .....	44, 73
Automatisme avec priorité au diaphragme .....	78

## B

Balance de l'exposition .....	79
Balance des blancs .....	74
Batterie, capacité.....	27
Batterie, charger .....	29
Batterie, insertion/retrait .....	30
Batterie, Remarques.....	9, 12, 123
Bracketing d'exposition .....	86

## C

Capteur .....	10, 14, 124
Caractéristiques techniques .....	142
Carte de Gris neutre .....	75
Carte mémoire.....	10, 13, 31, 117, 123
Champ d'image.....	65
Changement, mode de fonctionnement .....	101
Chargeur.....	10, 28
Clavier .....	51
Cliché, effacer.....	107
Cliché, évaluer .....	106
Cliché, marquer .....	106
Combinaison vitesse d'obturation-diaphragme.....	77
Commande de menu.....	48
Commande tactile.....	47
Commutateur principal.....	42
Connexion, appareils mobiles .....	120
Consignes de sécurité.....	8
Contact, Leica .....	146
Contraste, propriétés de l'image.....	63
Copyright.....	116
Correction de l'exposition .....	83
Correction de l'exposition, flash .....	96
Courroie de port .....	10, 28

## D

Date .....	53, 56
Déclencheur .....	43
Dépannage .....	126
Désignation des pièces .....	20
Détourage.....	89, 102
Diaphragme .....	77



DNG .....	62, 118	Flash.....	92
Données brutes .....	118	Flash, commande.....	95
Données, transfert .....	118	Flash, correction de l'exposition .....	96
Dossier .....	114	Flashes, compatibles.....	92
<b>E</b>		Flash, mesure de l'exposition .....	93
Économie d'électricité.....	57	Flash, moment de l'allumage .....	95
Économies, énergie.....	57	Flash, portée.....	96
Écran.....	25, 46, 58, 60	Flash, réglage.....	94
Écran de menu.....	48	Flash, synchronisation.....	95
Écran de statut .....	55	Focus peaking.....	69
Écran, réglage.....	58	Fonction auxiliaire.....	69
Élimination.....	6	Fonction B .....	80
Entretien.....	122	Fonction T.....	80
Équipements fournis .....	2	Format.....	62
État de charge, chargeur .....	29	Formatage, carte mémoire .....	117
État de charge, écran .....	27	Format de fichiers.....	62
Évaluation, prise de vue.....	106	Fuseau horaire .....	57
EVF.....	60	<b>G</b>	
Exposition .....	76	Garantie.....	15
Exposition, manuelle .....	79	Gestion des données .....	114
Exposition, méthodes de mesure.....	76	GPS .....	4, 56
Exposition, modes de service .....	77	Graduation.....	52
Exposition prolongée.....	80	<b>H</b>	
Exposition, temps long .....	80	HDR.....	86
<b>F</b>		Heure .....	53, 56
FAQ .....	126	Histogramme .....	91
Favoris.....	133, 134, 135	Horizon.....	90
Favoris, menu .....	48, 54	Horizontalité .....	90
Favoris, prises de vue.....	106	HSS .....	94

<b>I</b>			
Indications d'ordre réglementaire .....	5	Mesure multizone, exposition .....	76
Indications, réglementaires .....	5	Mesure par point, exposition .....	76
Informations de l'appareil photo .....	119	Mesure pondérée centrale .....	76
Informations, légales .....	4	Mesure spot, exposition .....	76
Instant de la synchronisation .....	95	Mesure TTL .....	92, 93
		Méthode de mesure, exposition .....	76
<b>J</b>		Méthode du télémètre à coïncidence .....	68
JPG .....	62	Méthode par stigmomètre .....	68
		Méthodes de mesure de la distance, dans le télémètre .....	68
<b>L</b>		Microprogramme .....	14, 119
Language .....	56	Mise à jour, microprogramme .....	14, 119
Langue .....	56	Mise au point .....	68
Langue du menu .....	56	Mise en marche, appareil photo .....	42
Lecture automatique .....	111	Mode déclenchement .....	64, 84, 85
Lecture, automatique .....	111	Mode de fonctionnement, exposition .....	77
LED .....	58	Mode économique d'énergie .....	57
LED d'état .....	58	Mode Lecture .....	100
Leica Customer Care .....	146	Mode Prise de vues .....	64
Leica FOTOS .....	7, 120	Mode veille .....	57
Live View .....	67, 69, 77	Molette .....	45
Loupe .....	70	Molette de réglage du temps d'obturation .....	44
Luminosité, écran .....	59	Moment de l'allumage, flash .....	95
Luminosité, télémètre .....	59	Monochrome .....	63
		Mouvement accéléré .....	85
<b>M</b>		M (réglage manuel de l'exposition) .....	79
Marquer, prises de vue .....	106		
Mémorisation de la valeur de mesure .....	82	<b>N</b>	
Mentions légales .....	4	Navigation dans le menu .....	50
Menu principal .....	49	Navigation, menu .....	50
Mesure de l'exposition, flash .....	93	Netteté, propriétés de l'image .....	63
		Nettoyage capteur .....	124
		Nom de fichier .....	115

Nom, dossier .....	114	Réinitialisation, appareil photo.....	118
Nom, fichier .....	114, 115	Réinitialisation, numérotation des images .....	115
Numérotation image.....	114	Remarques d'ordre général .....	12
<b>O</b>		Remise à zéro numér. images .....	115
Objectif.....	9, 33, 122	Réparation .....	146
<b>P</b>		Résolution.....	62
Pavé numérique .....	51	Retardateur.....	87
Pièces, aperçu .....	20	<b>S</b>	
Pièces de rechange.....	3	Saturation des couleurs .....	63
Prise de vue en noir et blanc .....	63	Saturation, propriétés de l'image.....	63
Prise de vue, en rafale.....	85	Sensibilité ISO .....	44, 72
Prise de vue, en série.....	84	Série de prises de vue.....	84, 85, 86
Prise de vue, intervalle .....	85	Service .....	146
Problèmes .....	126	Simulation d'exposition .....	81
Profil, utilisateur .....	112	Smartphone.....	120
Propriétés de l'image .....	63	Sous-menu .....	49
<b>Q</b>		Structure des données.....	114
Quadrillage .....	91	Structure des dossiers .....	114
<b>R</b>		Suppression du bruit .....	80
Rangement .....	122	Supprimer, prises de vue .....	107
Réglage de la netteté.....	68	Supprimer, profils utilisateur.....	112
Réglage manuel de l'exposition.....	79	<b>T</b>	
Réglages de base, appareil photo .....	56	Télécommande .....	121
Réglages de base des prises de vue .....	62	Télémetre .....	65, 77
Réglages, enregistrer .....	112	Température des couleurs .....	76
Réglages JPG .....	62	Temps d'exposition, maximal.....	80
Réglages par défaut .....	118	Touche centrale .....	45
		Touche de mise au point .....	45, 70
		Touche de sélection .....	45
		Touche MENU .....	46

Touche PLAY .....	46
Transfert de données .....	118

**U**

Utilisation individualisée .....	54
----------------------------------	----

**V**

Valeur ISO fixe .....	44, 72
Valeur ISO, plus grande .....	73
Viseur .....	24

**W**

Wi-Fi/WLAN .....	7
------------------	---



## CARACTÉRISTIQUES TECHNIQUES

### APPAREIL PHOTO

#### Désignation

Leica M10-R

#### Type d'appareil photo

Appareil photo système numérique à télémètre

#### N° de type

6376

#### N° de commande

20 002 (chromé noir) / 20 003 (chromé argent)

#### Mémoire tampon

2 Go/10 prises de vue successives

#### Support d'enregistrement

Cartes SD jusqu'à 2 Go/cartes SDHC jusqu'à 32 Go/cartes SDXC jusqu'à 512 Go

#### Matière

Capot supérieur et semelle : laiton chromé

Coques avant et arrière du boîtier : magnésium

#### Raccordement de l'objectif

Baïonnette Leica M avec capteur supplémentaire pour le codage 6 bits

#### Objectifs utilisables

Objectifs Leica M ou Leica R au moyen d'un adaptateur

#### Conditions de fonctionnement

de 0 °C à +40 °C

#### Interfaces

Griffe porte-accessoires ISO avec contacts de commande supplémentaires pour flash Leica et viseurs Leica Visoflex (disponibles en tant qu'accessoire)

#### Filetage pour trépied

A 1/4 DIN 4503 (1/4") en acier inoxydable dans la semelle

#### Dimensions (L x H x P)

139 x 38,5 x 80 mm

#### Poids

env. 675 g (avec batterie)

### CAPTEUR

#### Taille du capteur

Puce CMOS, surface active env. 24 x 36 mm

#### Processeur

Leica Maestro II

#### Formats de fichier

DNG™ (données brutes, compression sans perte), JPG

#### Résolution

DNG™ : 7864 x 5200 pixels (40,89 MP)

JPG : 7840 x 5184 pixels (40,64 MP), 5472 x 3648 pixels (20 MP),

2976 x 1984 pixels (6 MP)

#### Taille de fichier

DNG™ : 40-60 Mo

JPG (40 Mo) : 10-20 Mo (en fonction de la résolution et du contenu d'image)

#### Profondeur des couleurs

DNG™ : 14 bits

JPG : 8 bits

#### Espace de couleurs

sRGB

## TÉLÉMÈTRE/ÉCRAN

### Conception

Télémetre à cadre lumineux clair et large avec correction automatique de la parallaxe

### Oculaire

Réglé sur -0,5 dpt ; lentilles correctrices de -3 à +3 dpt disponibles

### Affichage

Affichage numérique à quatre chiffres avec point supérieur et point inférieur

Limitation du champ d'image : par l'éclairage de deux cadres respectifs : 35 mm + 135 mm, 28 mm + 90 mm, 50 mm + 75 mm (basculement automatique lors de la mise en place de l'objectif)

### Correction de la parallaxe

La différence horizontale et la différence verticale entre le viseur et l'objectif sont compensées automatiquement en fonction de la mise au point concernée. Concordance entre l'image du viseur et l'image réelle La taille du cadre lumineux dépend de l'éloignement :

- à 2 m : exactement la taille du capteur, soit env. 23,9 x 35,8 mm
- à l'infini : (selon la focale) env. de 7,3 % (28 mm) à 18 % (135 mm)
- moins de 2 m : inférieure à la taille du capteur

### Agrandissement

0,73 fois (pour tous les objectifs)

### Télémetre à large base

Télémetre à coïncidence ou à stigmomètre signalé par un champ clair au centre de l'image du viseur

### Base de mesure effective

50,6 mm : 69,31 mm (base de mesure mécanique) x 0,73 (agrandissement du viseur)

### Écran

LCD 3" TFT, env. 1 036 800 pixels (Dots), utilisation tactile possible

## OBTURATEUR

### Type d'obturateur

Obturateur à rideaux à lamelles métalliques et à défilement vertical

### Vitesses d'obturation

En mode automatique avec priorité diaphragme : (A) en continu de 16 min à 1/4000 sec., en cas de réglage manuel : de 8 s à 1/4000 sec. par demi-incréments, de 8 s à 16 min. en demi-incréments, B : pour les prises de vue avec temps de pose prolongé jusqu'à un maximum de 16 min. (ensemble avec la fonction retardateur : fonction T, c.-à-d.

1. Déclenchement = L'obturateur s'ouvre, 2. Déclenchement = L'obturateur se ferme), (1/180 sec.) : vitesse d'obturation la plus courte pour la synchronisation du flash, mode linéaire de flash HSS avec toutes les vitesses d'obturation plus courtes que 1/180 sec. (avec flashes Leica compatibles HSS)

### Déclencheur

À double détente (1er niveau : activation du système électronique de l'appareil y compris la mesure de l'exposition et la mémorisation de la valeur mesurée (en mode Automatique avec priorité au diaphragme), 2e niveau : déclenchement)

### Retardateur

Temps de latence : 2 s ou 12 s

### Cadence moteur

#### Vue par Vue

Série - lent env. 3 ips

Série - rapide env. 4,5 ips

#### Intervallomètre

#### Bracketing d'Exposition

**MISE AU POINT****Plage de travail**

70 m à l'infini

**Mode de mise au point**

Manuel (agrandissement et Focus Peaking disponibles comme assistances de mise au point)

**EXPOSITION****Mesure de l'exposition**

TTL (mesure de l'exposition à travers l'objectif), en ouverture réelle

**Principe/méthode de mesure**

Lors de la mesure de la lumière reflétée par les lamelles claires du 1er rideau d'obturateur sur une cellule de mesure : fortement pondérée centrale ; en cas de mesure sur le capteur : mesure spot, mesure pondérée centrale, mesure de champs multiples

**Modes d'exposition**

Mode automatique avec priorité diaphragme (A) : commande automatique de la vitesse d'obturation en mode Présélection manuelle du diaphragme

Manuel (M) : réglage manuel de la vitesse d'obturation et du diaphragme

**Plage de mesure**

Correspond à température ambiante et avec une humidité atmosphérique normale pour ISO 200 avec une valeur de diaphragme de 1,0 EV-1 à EV19 avec une valeur de diaphragme de 32

Le clignotement de la LED triangulaire de gauche dans le viseur signale une arrivée au dessous de la plage de mesure

**Correction de l'exposition**

±3 EV par incréments de 1/3 EV

**Bracketings d'exposition automatiques**

3 ou 5 prises de vue, jusqu'à ±3 EV, par incréments de 1/3 EV

**Plage de sensibilité ISO**

Auto ISO : ISO 100 jusqu'à ISO 50 000

Manuel : ISO 100 à ISO 50 000

**Balance des blancs**

Automatique (Auto), pré-réglages (Lumière du Jour, Nuageux, Ombre, Tungstène, HMI, Tube Fluorescent Chaud, Tube Fluorescent Froid, Flash), un emplacement de mémoire pour mesure manuelle (Charte de Gris), réglage manuel de la température des couleurs

**COMMANDE D'EXPOSITION AU FLASH****Prise flash**

Au-dessus de la griffe porte-accessoires avec contacts centraux et contacts de commande

**Synchronisation**

Au choix sur le 1er ou le 2e rideau d'obturateur

**Vitesse de synchronisation du flash**

↔ : 1/180 s ; possibilité d'utilisation de vitesses d'obturation plus longues si la vitesse de synchronisation minimale n'est pas atteinte : basculement automatique en mode flash linéaire TTL avec flashes système Leica compatibles HSS

**Mesure de l'exposition au flash**

Mesure TTL centrale pondérée de pré-éclair avec flashes Leica (SF 40, SF 64, SF 26) ou flashes avec adaptateur M5 SCA3502 compatibles avec le système

**Cellule de mesure de flash**

2 photodiodes au silicium avec une lentille convergente dans le fond de l'appareil



### **Correction de l'exposition du flash**

±3 EV par incréments de 1/3 EV

### **Affichages en mode flash** (dans le viseur uniquement)

À l'aide de la correction de l'exposition du flash à LED de symbole de flash

## **ÉQUIPEMENT**

### **WLAN**

Fonction WLAN pour la connexion avec l'appli « Leica FOTOS ». Elle est disponible sur l'Apple App Store™ ou le Google Play Store™. Conforme à la norme IEEE 802.11b/g/n (protocole WLAN standard), canaux 1-11, méthode de chiffrement : WPA™ / WPA2™ compatible WLAN, méthode d'accès : mode infrastructure

### **GPS**

Uniquement si le viseur Leica Visoflex est en place (disponible en tant qu'accessoire).

Activable, non disponible partout pour des raisons de législations spécifiques aux différents pays. Les données sont éditées en en-tête EXIF des fichiers de clichés

### **Langues du menu**

Anglais, allemand, français, italien, espagnol, russe, japonais, chinois simplifié, chinois traditionnel, coréen, portugais

## **ALIMENTATION ÉLECTRIQUE**

### **Batterie (Leica BP-SCL5)**

1 batterie lithium-ion, tension nominale : 7,4 V ; capacité 1100 mAh ; courant maximal/tension maximale : courant continu de 1 000 mA, 7,4 V ; conditions de fonctionnement (sur l'appareil photo) : de +0 à +40 °C ; fabricant : PT. VARTA Microbattery, fabriqué en Indonésie

### **Chargeur (Leica BC-SCL5)**

Entrées : courant alternatif 100-240 V, 50/60 Hz, 300 mA, commutation automatique, ou courant continu 12 V, 1,3 A ; sortie : valeur nominale du courant continu 7,4 V, 1 000 mA / max. 8,25 V, 1 100 mA ; conditions de fonctionnement : de +10 °C à +35 °C ; fabricant : Guangdong PISEN Electronics Co. Ltd., fabriqué en Chine

## LEICA CUSTOMER CARE

Pour l'entretien de votre équipement Leica ainsi que pour tout conseil concernant l'ensemble des produits Leica et les informations nécessaires pour se les procurer, le service Customer Care de Leica Camera AG se tient à votre disposition. En cas de réparations nécessaires ou de dommages, vous pouvez également vous adresser au Customer Care ou directement au service de réparation d'une des représentations nationales Leica.

### **Leica Camera AG**

Leica Customer Care  
Am Leitz-Park 5  
35578 Wetzlar  
Allemagne

**Téléphone :** +49 6441 2080-189

**Fax :** +49 6441 2080-339

**E-mail :** [customer.care@leica-camera.com](mailto:customer.care@leica-camera.com)

[www.leica-camera.com](http://www.leica-camera.com)

## ACADÉMIE LEICA

Vous trouverez notre programme de formations complet avec de nombreux workshops intéressants sur le thème de la photographie sur le site :

[fr.leica-camera.com/Académie-Leica/Global-Leica-Akademie](http://fr.leica-camera.com/Académie-Leica/Global-Leica-Akademie)