



**LEICA M10-R**  
Istruzioni

## PREFAZIONE

Gentile cliente,

Le auguriamo buon divertimento e buoni risultati scattando fotografie straordinarie con la sua nuova Leica M10-R. Per sfruttare al meglio tutte le possibilità offerte dalla sua fotocamera, la invitiamo a leggere attentamente queste istruzioni prima dell'uso. Tutte le informazioni sulla fotocamera Leica M10-R le potete leggere in qualsiasi momento al sito [M10-R.leica-camera.com](http://M10-R.leica-camera.com).

Leica Camera AG

## MATERIALE IN DOTAZIONE

Prima di mettere in funzione la fotocamera, verificare che siano presenti tutti gli accessori forniti in dotazione.

- Leica M10-R
- Coperchio a baionetta dell'alloggiamento
- Batteria ricaricabile agli ioni di Litio Leica BP-SCL5
- Caricabatterie Leica BC-SCL 5, compreso il cavo di alimentazione e il cavo di ricarica per auto
- Tracolla
- Custodia a sacchetto con laccio di chiusura per batterie, caricabatterie e cavi
- Guida rapida
- Certificato di collaudo
- Modulo di registrazione

## RICAMBI/ACCESSORI

Il Leica Customer Care sarà lieto di fornirvi ulteriori informazioni dettagliate sulla vasta gamma di parti di ricambio e accessori per la vostra fotocamera, oppure potete visitare la home page di Leica Camera AG:

[it.leica-camera.com/Fotografia/Leica-M/Equipaggiamenti-tecnici](http://it.leica-camera.com/Fotografia/Leica-M/Equipaggiamenti-tecnici)

Con la fotocamera è consentito utilizzare esclusivamente gli accessori riportati e descritti nelle presenti istruzioni per l'uso e indicati da Leica Camera AG (batteria, caricabatterie, presa di rete, cavo di alimentazione eccetera). Gli accessori in dotazione devono essere utilizzati esclusivamente con il presente prodotto. Accessori di altri produttori potrebbero provocare anomalie di funzionamento e, in alcune circostanze, danneggiare la strumentazione.

Prima di utilizzare la vostra nuova fotocamera, vi preghiamo di leggere attentamente i capitoli «Avvertenze legali», «Avvertenze sulla sicurezza» e «Avvertenze generali» per prevenire danni al prodotto ed eventuali infortuni e rischi.

## AVVERTENZE LEGALI

### AVVERTENZE LEGALI

- Attenersi scrupolosamente alle leggi sul diritto d'autore. La ripresa e la pubblicazione di supporti multimediali in precedenza registrati autonomamente, ad esempio, nastri, CD o altro materiale pubblicato o trasmesso, può costituire una violazione delle leggi sul diritto d'autore. Ciò si applica anche all'intero software fornito in dotazione.

## AVVERTENZE IMPORTANTI SULL'UTILIZZO DEL GPS

### Limitazioni all'uso previste dalla legge

- In determinati paesi o regioni l'uso del GPS e delle tecnologie correlate potrebbe essere soggetto a limitazioni.
- Pertanto, prima di partire per l'estero, è assolutamente necessario informarsi presso l'ambasciata del Paese di destinazione o presso la propria agenzia di viaggi.
- L'uso del GPS entro i confini della Repubblica Popolare Cinese e a Cuba, nonché nelle immediate vicinanze dei due paesi (eccezioni: Hong Kong e Macao), è vietato dalle leggi nazionali. Le infrazioni saranno perseguite dalle autorità del rispettivo Stato.

### Avvertenze sul funzionamento

- Il presupposto per il rilevamento della posizione tramite GPS è una «vista il più possibile libera» di almeno 3 satelliti GPS (dei 24 satelliti complessivi, in ogni luogo della terra ne sono disponibili fino a 9). Si consiglia, pertanto, di mantenere la fotocamera con l'antenna GPS in verticale e rivolta verso l'alto.
- Fare attenzione a non coprire l'antenna GPS con la mano o un altro oggetto, soprattutto se metallico.



- La ricezione ottimale dei segnali dei satelliti GPS potrebbe non essere sempre possibile nei seguenti luoghi o nelle seguenti situazioni. In questi casi, non è possibile rilevare la posizione oppure la posizione rilevata non è corretta.
  - in ambienti chiusi
  - sotto terra
  - sotto alberi
  - in un veicolo in movimento
  - in prossimità di edifici alti o in valli strette
  - in prossimità di cavi dell'alta tensione
  - in gallerie
  - in prossimità di telefoni cellulari
  - con un accessorio inserito nella slitta portaflash, ad esempio un flash

Per attivare la funzione GPS dopo un lungo periodo di riposo della fotocamera, si consiglia di scegliere sempre un luogo con una ricezione ottimale.

### Avvertenze per l'impiego sicuro

Il campo elettromagnetico generato dal sistema GPS può interferire con il funzionamento di strumenti e dispositivi di misura. Pertanto, ricordarsi assolutamente di disattivare la funzione GPS, ad esempio a bordo di un aereo prima del decollo o dell'atterraggio, in ospedali o in altri luoghi in cui sussistono restrizioni per le comunicazioni con onde radio.

## INFORMAZIONI OBBLIGATORIE

La data di produzione della fotocamera è posta sulle etichette nei tagliandi del certificato di garanzia oppure sulla confezione. Il formato della data è anno/mese/giorno.

Nel menu della fotocamera sono riportate le certificazioni del paese di utilizzo specifiche per questo dispositivo.

- ▶ Nel menu principale, selezionare **Info fotocamera**
- ▶ Selezionare **Informazioni legali**

## MARCHIO CE

Il marchio CE attesta la conformità dei nostri prodotti ai requisiti fondamentali delle direttive UE vigenti.

<b>Italiano</b>		
<b>Dichiarazione di conformità (DoC)</b>		
Con la presente, «Leica Camera AG» dichiara che questo prodotto è conforme ai requisiti essenziali e alle altre disposizioni rilevanti della Direttiva 2014/53/UE.		
I clienti possono scaricare una copia del DoC originale per i nostri prodotti di apparecchiature radio dal nostro server DoC: www.cert.leica-camera.com		
In caso di ulteriori domande, contattare: Leica Camera AG, Am Leitz-Park 5, 35578 Wetzlar, Germania		
<b>In base al prodotto (vedi Scheda tecnica)</b>		
Tipo	Banda di frequenza (frequenza centrale)	Potenza massima (dBm E.I.R.P.)
<b>WLAN</b>	2412 - 2462/5180 - 5240 MHz/	20
	5260 - 5320/5500 - 5700 MHz	
<b>Bluetooth® Wireless Technology</b>	2402 - 2480 MHz	20

## SMALTIMENTO DEI DISPOSITIVI ELETTRICI ED ELETTRONICI



(Si applica all'UE e agli altri Paesi europei con sistemi di raccolta differenziata)

Il presente dispositivo contiene componenti elettrici e/o elettronici e, pertanto, non deve essere smaltito insieme ai normali rifiuti domestici. Il dispositivo deve essere depositato presso gli appositi centri di raccolta allestiti dalle autorità municipali dove sarà riciclato.

Questa procedura è gratuita. Se il dispositivo contiene pile o batterie ricaricabili, queste dovranno essere preventivamente rimosse e, se necessario, smaltite da parte dell'utente conformemente alle normative vigenti in materia.

Per ulteriori informazioni sull'argomento, rivolgersi all'amministrazione comunale, all'azienda addetta allo smaltimento o al rivenditore dell'apparecchio.

## AVVERTENZE IMPORTANTI SULL'UTILIZZO DI WLAN/BLUETOOTH®

- Se si utilizzano dispositivi o sistemi informatici che richiedono un livello di sicurezza più affidabile dei dispositivi WLAN, assicurarsi di adottare misure adeguate per la sicurezza e la protezione da interferenze sui sistemi utilizzati.
- Leica Camera AG declina ogni responsabilità per eventuali danni derivanti dall'uso della fotocamera per finalità diverse da quelle previste per l'uso come dispositivo WLAN.
- Si assume che la funzione WLAN venga utilizzata nello stesso Paese in cui la fotocamera è stata venduta. Qualora la fotocamera venga utilizzata in Paesi diversi da quello nel quale è stata messa in vendita, esiste il rischio che essa violi le norme di regolamentazione per la trasmissione dei dati senza fili. Leica Camera AG declina ogni responsabilità per eventuali violazioni di questo tipo.
- Tenere presente che i dati trasmessi e ricevuti tramite trasmissione wireless sono sempre soggetti al rischio di "ascolto" da parte di terzi. Pertanto, si raccomanda vivamente di abilitare la crittografia nelle impostazioni del punto di accesso wireless utilizzato, al fine di garantire la sicurezza delle informazioni.
- Evitare di utilizzare la fotocamera in aree soggette a campi magnetici, elettricità statica o interferenze, ad esempio in prossimità di forni a microonde. In caso contrario, le informazioni trasmesse tramite wireless potrebbero non raggiungere la fotocamera.
- Se si utilizza la fotocamera in prossimità di dispositivi come forni a microonde e telefoni cordless che utilizzano la banda di frequenza radio a 2,4 GHz, le prestazioni di entrambi i dispositivi potrebbero essere compromesse.
- Non collegarsi a reti wireless per le quali non si dispone di autorizzazione.
- Quando la funzione wireless è abilitata, la ricerca delle reti WLAN avviene automaticamente. Nell'elenco delle reti rilevate vengono mostrate anche reti alle quali non è consentito accedere per mancanza della specifica autorizzazione (SSID è il nome che identifica la rete WLAN). Non tentare, però, di connettersi a una rete di questo tipo, in quanto ciò potrebbe essere considerato come un accesso non autorizzato.
- In aereo, si raccomanda di disattivare la funzione WLAN.
- Per le funzioni specifiche di Leica FOTOS, vi preghiamo di leggere le avvertenze importanti a pag. 120.

## AVVERTENZE SULLA SICUREZZA

### IN GENERALE

- Non utilizzare la fotocamera nelle immediate vicinanze di dispositivi che emettano potenti campi magnetici, elettrostatici o elettromagnetici (come, ad esempio, forni ad induzione, forni a microonde, monitor di TV o computer, console per videogiochi, cellulari, ricetrasmittenti). I loro campi elettromagnetici possono disturbare la registrazione delle immagini.
- Potenti campi magnetici, ad esempio quelli di altoparlanti o grossi motori elettrici, possono danneggiare i dati memorizzati o disturbare la ripresa.
- In caso di malfunzionamento della fotocamera dovuto all'effetto di campi elettromagnetici, spegnere la fotocamera, rimuovere brevemente la batteria e riaccendere la fotocamera.
- Non utilizzare la fotocamera nelle immediate vicinanze di emittenti radio o cavi di alta tensione. I loro campi elettromagnetici possono disturbare la registrazione delle immagini.
- Conservare i componenti di piccole dimensioni (come, ad esempio, la copertura della slitta porta accessori) come descritto di seguito:
  - fuori dalla portata dei bambini
  - in un luogo sicuro, protetto da possibili smarrimenti e furti
- I moderni dispositivi elettronici sono estremamente sensibili alle scariche elettrostatiche. Dal momento che il corpo umano può facilmente caricare diverse decine di migliaia di Volt, ad esempio camminando su una moquette sintetica, il contatto con la fotocamera potrebbe produrre una scarica elettrica, soprattutto se questa poggia su un materiale conduttivo. Se la scarica colpisce solo il corpo macchina, le parti elettroniche non subiranno danni. Nonostante la presenza di circuiti di protezione supplementari integrati, per motivi di sicurezza si consiglia di non toccare i contatti rivolti verso l'esterno, ad esempio quelli della slitta portaflash.
- Assicurarsi che il sensore per il riconoscimento del tipo di obiettivo nell'attacco a baionetta non sia sporco o graffiato. Assicurarsi, inoltre, che non si depositino granelli di sabbia o particelle simili che potrebbero graffiare l'attacco a baionetta. Non utilizzare liquidi per pulire questo elemento (per fotocamere di sistema).
- Per un'eventuale pulizia dei contatti, evitare l'impiego di panni ottici in microfibra (sintetici). Utilizzare, invece, un panno di cotone o di lino! Se, prima di toccare la fotocamera, viene intenzionalmente toccato un tubo del riscaldamento o dell'acqua (materiale conduttivo collegato a «terra»), l'eventuale carica elettrostatica viene scaricata in sicurezza. Per evitare che i contatti si sporchino e si ossidino, conservare la fotocamera in un luogo asciutto con copriobiettivo montato e coperchio della slitta portaflash/presa per mirino applicati (per fotocamere di sistema).
- Per prevenire possibili guasti, cortocircuiti o folgorazioni, utilizzare esclusivamente gli accessori prescritti per questo modello.
- Non tentare di rimuovere parti dell'alloggiamento (coperture). Una corretta riparazione può essere effettuata solo presso un centro assistenza autorizzato.
- Proteggere la fotocamera dal contatto con spray insetticidi e altre sostanze chimiche aggressive. Per la pulizia, non utilizzare acqua (benzene), diluenti e alcool. Alcune sostanze chimiche e determinati liquidi possono danneggiare il corpo esterno della fotocamera o il rivestimento superficiale.
- Evitare di tenere la fotocamera a contatto con gomma o materiali sintetici per periodi prolungati, in quanto da questi materiali possono evaporare sostanze chimiche aggressive.

- Assicurarsi che nella fotocamera non penetrino sabbia, polvere e acqua, ad esempio in caso di neve, pioggia o in spiaggia. Ciò vale soprattutto durante la sostituzione degli obiettivi (per fotocamere di sistema) e l'inserimento o la rimozione della scheda di memoria e della batteria. Sabbia e polvere possono danneggiare la fotocamera, gli obiettivi, la scheda di memoria nonché la batteria. L'umidità può causare malfunzionamenti e addirittura danni irreparabili alla fotocamera e alla scheda di memoria.

## OBIETTIVO

- Quando la fotocamera è esposta frontalmente ai raggi diretti del sole, l'obiettivo agisce come una lente focale. Di conseguenza, la fotocamera dovrà essere assolutamente protetta da una forte irradiazione solare.
- Applicando il copriobiettivo e tenendo la fotocamera all'ombra (o meglio nell'apposita custodia), si possono evitare danni ai componenti interni della fotocamera.

## BATTERIA

- Un utilizzo non conforme di queste batterie o l'uso di tipi di batterie non previsti può provocare in alcuni casi esplosioni.
- Le batterie ricaricabili non devono essere esposte per periodi prolungati alla luce del sole, al calore, all'umidità o venire a contatto con liquidi. Inoltre, le batterie ricaricabili non devono assolutamente essere poste in forni a microonde o contenitori ad alta pressione: pericolo di incendi o di esplosione!
- Batterie umide o bagnate non devono in alcun caso essere ricaricate né inserite nella fotocamera!
- Una valvola di sicurezza nella batteria consente di scaricare in modo controllato l'eventuale sovrappressione causata da un

utilizzo improprio. Le batterie rigonfie dovranno essere smaltite immediatamente. Pericolo di esplosione!

- I contatti della batteria devono essere sempre puliti e accessibili. Le batterie ricaricabili agli ioni di litio sono protette contro i cortocircuiti; tuttavia, è buona norma proteggerne i contatti da oggetti di metallo come clip da ufficio o gioielli. Una batteria cortocircuitata può surriscaldarsi e causare gravi ustioni.
- Qualora una batteria sia caduta, verificare immediatamente che l'alloggiamento e i contatti non si siano danneggiati. L'inserimento di una batteria danneggiata può provocare danni alla fotocamera.
- Se la fotocamera emana uno strano odore, cambia colore, si deforma, si surriscalda oppure presenta una fuoriuscita di liquido, la batteria deve essere subito rimossa dalla fotocamera o dal caricabatterie e sostituita. Continuando a utilizzare batterie in queste condizioni sussiste il rischio di surriscaldamento, d'incendio e/o di esplosione!
- Non gettare in alcun caso le batterie nel fuoco, poiché possono esplodere.
- In caso di fuoriuscita di liquidi o odore di bruciato, tenere la batteria lontana da fonti di calore. Il liquido fuoriuscito può incendiarsi.
- L'uso di caricabatterie diversi, non autorizzati da Leica Camera AG, può danneggiare le batterie provocando, nei casi più estremi, anche lesioni personali gravi con pericolo di morte.
- Accertarsi che la presa di rete utilizzata sia liberamente accessibile.
- Non aprire mai la batteria e il caricabatterie. Le riparazioni possono essere eseguite esclusivamente presso i centri autorizzati.
- Tenere sempre le batterie fuori dalla portata dei bambini. Se ingerite, le batterie possono provocare il soffocamento.

## PRIMO SOCCORSO

- Se il liquido della batteria viene a contatto con gli occhi, sussiste il pericolo di accecamento. Lavare subito gli occhi con abbondante acqua pulita. Non sfregare gli occhi. Recarsi subito da un medico.
- Se il liquido fuoriuscito viene a contatto con la pelle o con gli abiti, esiste il pericolo di lesioni. Lavare le aree interessate con acqua pulita.

## CARICABATTERIE

- Se il caricabatterie viene utilizzato nelle vicinanze di radioricettori, la ricezione di questi ultimi potrebbe risultare disturbata. Mantenere sempre una distanza di almeno un metro tra i dispositivi.
- Durante l'utilizzo, il caricabatterie può emettere rumori («ronzii»); si tratta di un fenomeno normale e non rappresenta un'anomalia di funzionamento.
- Scollegare il caricabatterie dalla rete quando non viene utilizzato, poiché, in caso contrario, anche con la batteria non inserita, consuma corrente, sia pure in quantità molto ridotta.
- Mantenere sempre puliti i contatti del caricabatterie e non metterli in corto.
- Il cavo di ricarica per auto fornito in dotazione può essere collegato solo a reti di bordo da 12 V e non deve mai essere collegato mentre il caricabatterie è ancora collegato alla rete.

## SCHEDA DI MEMORIA

- Non estrarre la scheda di memoria durante il salvataggio di un'immagine o il trasferimento di dati dalla scheda di memoria.

Durante queste operazioni, la fotocamera non deve essere né spenta né esposta a urti o vibrazioni.

- Non aprire il vano e non estrarre la scheda di memoria né la batteria finché il LED di stato che indica l'accesso alla memoria della fotocamera è acceso. In caso contrario, i dati sulla scheda possono essere distrutti e la fotocamera può funzionare in modo difettoso.
- Non lasciare cadere le schede di memoria e non piegarle, in quanto potrebbero danneggiarsi e i dati salvati potrebbero andare perduti.
- Non toccare i contatti sul retro della scheda di memoria e tenerli lontani da sporco, polvere e umidità.
- Assicurarsi che le schede di memoria siano tenute fuori dalla portata dei bambini. L'ingestione delle schede di memoria comporta il pericolo di soffocamento.

## SENSORE

- Le radiazioni cosmiche (ad esempio, durante i voli) possono causare difetti dei pixel.

## TRACOLLA

- Questa tracolla è realizzata in un materiale particolarmente resistente. Tenere la tracolla fuori dalla portata dei bambini. La tracolla non è un giocattolo e può essere potenzialmente pericolosa per i bambini (pericolo di strangolamento).
- Utilizzare la tracolla unicamente per la funzione per cui è stata prevista, ossia come cinghia da trasporto per fotocamera o binocolo. Qualsiasi utilizzo diverso comporta il rischio di lesioni e danni alla tracolla stessa e, pertanto, non è consentito.
- Non utilizzare la tracolla come cinghia da trasporto per fotocamere o binocoli durante attività sportive qualora sussista

un elevato rischio di rimanere sospesi o impigliati con la cinghia stessa (ad esempio in arrampicate in montagna o sport simili all'aria aperta).

## **STATIVO**

- Qualora si utilizzi uno stativo, assicurarsi che sia perfettamente stabile e regolare la fotocamera nella posizione desiderata ruotando lo stativo e non la fotocamera stessa. Non serrare eccessivamente la vite di fermo dello stativo e non esercitare forza eccessiva. La fotocamera non deve essere trasportata con lo stativo montato. Lo stativo montato, infatti, potrebbe essere causa di ferimento per il fotografo ed altre persone o danni alla fotocamera.

## **FLASH**

- In casi estremi, l'utilizzo di flash non compatibili con la Leica M10-R può provocare danni irreparabili alla fotocamera e/o al flash stesso.

## AVVERTENZE GENERALI

Per maggiori dettagli sulle misure necessarie in caso di problemi, siete pregati di leggere il capitolo «Pulizia/Conservazione».

### FOTOCAMERA/OBIETTIVO (per fotocamere di sistema)

- Annotare il numero di serie della fotocamera (inciso sulla parte inferiore del corpo esterno) e degli obiettivi, poiché è estremamente importante in caso di smarrimento.
- Per impedire la penetrazione di polvere o simili all'interno della fotocamera, si dovrebbero sempre montare un obiettivo o il coperchio a baionetta dell'alloggiamento.
- Per la stessa ragione, si dovrebbe cambiare l'obiettivo con rapidità e in ambienti quanto più possibile privi di polvere.
- Il coperchio a baionetta dell'alloggiamento o il copriobiettivo posteriore non devono essere tenuti nella tasca dei pantaloni a causa della presenza di polvere, che può penetrare durante il montaggio nelle parti interne della fotocamera.

### MONITOR

- Se la fotocamera è esposta ad elevate escursioni termiche, sul monitor potrebbe formarsi della condensa. Pulire delicatamente la fotocamera utilizzando un panno morbido asciutto.
- Se la fotocamera è molto fredda al momento dell'accensione, la schermata del monitor apparirà all'inizio leggermente più scura del solito. Non appena si riscalda, il monitor tornerà alla sua luminosità abituale.

## BATTERIA

- Affinché possa essere ricaricata, la batteria deve presentare una temperatura compresa tra 0°C e 30°C (in caso contrario il caricabatterie non si accende o si spegne di nuovo).
- Le batterie ricaricabili agli ioni di litio possono essere ricaricate in qualsiasi momento indipendentemente dallo stato di carica. Se all'inizio della ricarica una batteria è solo parzialmente scarica, la carica completa viene raggiunta più rapidamente.
- Le batterie nuove sono solo parzialmente cariche dalla fabbrica, quindi dovranno essere ricaricate completamente prima dell'uso.
- Una nuova batteria raggiunge la capacità completa solo dopo essere stata ricaricata ed essersi scaricata completamente mediante il funzionamento della fotocamera per 2-3 volte. Questo processo di scarica dovrebbe essere ripetuto dopo circa 25 cicli.
- Durante la carica sia la batteria che il caricabatterie si surriscaldano. Si tratta di un fenomeno normale e non rappresenta un malfunzionamento.
- Tale comportamento è da considerarsi normale e non indica un malfunzionamento. Un rapido lampeggiamento dei due LED dopo l'inizio della ricarica (> 2 Hz) indica un errore di ricarica (ad esempio, il superamento del tempo massimo di ricarica, una tensione o una temperatura al di fuori dell'intervallo consentito o un cortocircuito). In questo caso, scollegare il caricabatterie dalla rete e rimuovere la batteria. Assicurarsi che la temperatura rientri nei valori sopra indicati e riavviare il processo di ricarica. Se il problema persiste, rivolgersi al rivenditore, a una filiale Leica del proprio Paese o a Leica Camera AG.
- Le batterie ricaricabili agli ioni di litio generano corrente attraverso reazioni chimiche interne, influenzate anche dalla temperatura esterna e dall'umidità dell'aria. Per una durata utile



massima, la batteria non deve essere esposta per lungo tempo a temperature molto alte o basse (ad es. in un veicolo fermo in estate e/o in inverno).

- La durata utile di ogni batteria, anche in condizioni d'impiego ottimali, è limitata! Dopo diverse centinaia di cicli di ricarica, ciò risulta visibile da una netta riduzione del tempo di funzionamento.
- La batteria intercambiabile alimenta un'ulteriore batteria tampone fissa incorporata nella fotocamera che, a sua volta, garantisce la memorizzazione della data e dell'ora per alcune settimane. Quando la capacità della batteria tampone è esaurita, occorre ricaricarla sostituendola con una batteria carica. Una volta che le due batterie si sono completamente scaricate, però, si dovranno reimpostare l'ora e la data.
- Se la capacità della batteria diminuisce o si utilizza una batteria usata, a seconda della funzione fotocamera utilizzata verranno visualizzati messaggi di avviso e le funzioni verranno limitate o completamente disabilitate.
- Rimuovere la batteria se non si usa la fotocamera per un periodo prolungato. A questo scopo spegnere prima la fotocamera con l'interruttore generale. In caso contrario, dopo diverse settimane la batteria potrebbe esaurirsi completamente, ossia la tensione potrebbe diminuire notevolmente, perché la fotocamera consuma una ridotta corrente di riposo per la memorizzazione delle impostazioni anche quando è spenta.
- Consegnare le batterie danneggiate a un apposito centro di raccolta per un corretto riciclaggio nel rispetto delle normative vigenti.
- La data di produzione è riportata sulla batteria stessa. Il formato della data di produzione è Settimana/Anno.

## SCHEDA DI MEMORIA

- L'offerta di schede SD/SDHC/SDXC è troppo ampia perché Leica Camera AG sia in grado di testare esaurientemente la compatibilità e la qualità di tutte le schede di memoria disponibili sul mercato. Un danneggiamento della fotocamera o della scheda è, in linea di massima, improbabile. Poiché soprattutto le cosiddette schede «No Name» in parte non rispettano gli standard SD/SDHC/SDXC, Leica Camera AG non può fornire alcuna garanzia di funzionamento.
- Si consiglia di formattare di tanto in tanto le schede di memoria, poiché la frammentazione che deriva dalla cancellazione può bloccare notevolmente la capacità delle schede.
- Normalmente non è necessario formattare (inizializzare) le schede di memoria già utilizzate. Se, però, si utilizzano per la prima volta schede non ancora formattate o formattate con un altro dispositivo (ad esempio un computer), sarà necessario formattarle.
- I campi elettromagnetici, le cariche elettrostatiche o eventuali difetti della fotocamera e delle schede possono provocare il danneggiamento o la perdita dei dati memorizzati sulle schede di memoria; pertanto, si raccomanda di salvare i dati anche su un PC.
- Le schede di memoria SD, SDHC e SDXC sono dotate di un interruttore di protezione da scrittura, con il quale possono essere bloccate per evitare un salvataggio o un'eliminazione accidentale. L'interruttore ha la forma di un cursore e si trova sul lato non obliquo della scheda. I dati sono protetti quando si trova nella sua posizione inferiore contrassegnata con LOCK.
- Durante la formattazione della scheda di memoria, tutti i dati salvati sulla scheda saranno cancellati. La formattazione viene eseguita anche per immagini marcate e protette contro la cancellazione.

## SENSORE

- Eventuali particelle di polvere o sporco rimaste attaccate sul vetro protettivo del sensore potrebbero risultare visibili sulle immagini, a seconda delle dimensioni delle particelle, sotto forma di macchie o punti scuri (per fotocamere di sistema). Per la pulizia del sensore potete anche inviare la vostra fotocamera al Leica Customer Care (vedi pag. 144). Questa pulizia, però, non è coperta dalla garanzia, e quindi sarà soggetta a pagamento.

## DATI

- Tutti i dati, anche i dati personali, possono essere modificati o cancellati da comandi errati o involontari, elettricità statica, incidenti, malfunzionamenti, riparazioni e altri interventi.
- Vi preghiamo di ricordare che Leica Camera AG declina qualsiasi responsabilità per danni diretti o danni indiretti riconducibili alla modifica o alla distruzione di dati e informazioni personali.

## AGGIORNAMENTO DEL FIRMWARE

Leica lavora costantemente allo sviluppo e al perfezionamento della Leica M10-R.. Poiché, nel caso delle fotocamere digitali, molte funzioni sono controllate interamente in modo elettronico, è possibile installare ottimizzazioni ed estensioni della gamma di funzioni nella fotocamera anche in un secondo momento. A questo scopo, Leica pubblica i cosiddetti aggiornamenti del firmware ad intervalli irregolari. Di norma, le fotocamere sono già dotate di fabbrica dei firmware più aggiornati, tuttavia, è possibile scaricare facilmente i firmware aggiornati dal nostro sito Internet e trasferirli nella fotocamera.

Registrandosi alla homepage di Leica Camera come possessore di una fotocamera Leica, è possibile ricevere informazioni sulla disponibilità di aggiornamenti del firmware tramite la newsletter. Per ulteriori informazioni sulla registrazione e sugli aggiornamenti del firmware per la vostra Leica M10-R nonché su eventuali modifiche e integrazioni riguardanti le istruzioni riportate nel manuale, potete visitare sia la sezione download sia «Area Clienti» di Leica Camera AG al seguente indirizzo: [club.leica-camera.com](http://club.leica-camera.com) Leica esegue aggiornamenti del firmware ad intervalli irregolari anche per gli obiettivi. Se occorre un firmware nuovo, basta scaricarlo dalla nostra home page e trasferirlo sull'obiettivo. Per ulteriori informazioni in merito, vedi pag. 119.

Per sapere se la fotocamera e gli obiettivi sono dotati della versione di firmware più recente, consultare la voce di menu

**Info fotocamera** (vedi pag. 119).

## GARANZIA

Su questo prodotto Leica, oltre ai diritti di garanzia previsti dalla legge nei confronti del proprio rivenditore, Leica Camera AG concede anche due anni di garanzia dalla data di acquisto presso un rivenditore Leica autorizzato. Finora, le condizioni di garanzia valide per il vostro prodotto erano contenute nella confezione del prodotto stesso. Da ora in poi saranno disponibili unicamente online. In questo modo sarà possibile accedervi in qualsiasi momento. Vi preghiamo di osservare che questa opzione è valida solo per i prodotti sprovvisti di condizioni di garanzia a corredo. Per i prodotti con le condizioni di garanzia a corredo saranno valide esclusivamente le condizioni di garanzia allegate. Ulteriori informazioni sulla garanzia, sulle prestazioni e sulle limitazioni di garanzia le troverete al seguente sito: [warranty.leica-camera.com](http://warranty.leica-camera.com)

**INDICE**

PREFAZIONE.....	2	UTILIZZO DI UN OBIETTIVO LEICA R.....	39
MATERIALE IN DOTAZIONE.....	2	DISATTIVAZIONE DEL RICONOSCIMENTO DEL TIPO DI OBIETTIVO.....	39
RICAMBI/ACCESSORI.....	3	<b>REGOLAZIONE DIOTTRICA.....</b>	<b>40</b>
AVVERTENZE LEGALI.....	4	<b>UTILIZZO DELLA FOTOCAMERA.....</b>	<b>42</b>
AVVERTENZE SULLA SICUREZZA.....	8	<b>ELEMENTI DI COMANDO.....</b>	<b>42</b>
AVVERTENZE GENERALI.....	12	INTERRUTTORE GENERALE.....	42
GARANZIA.....	15	PULSANTE DI SCATTO.....	43
INDICE.....	16	GHIERA DI REGOLAZIONE DEI TEMPI DI POSA.....	44
DENOMINAZIONE DEI COMPONENTI.....	20	ROTELLA DI REGOLAZIONE ISO.....	44
INDICATORI.....	24	ROTELLA DI SELEZIONE.....	45
<b>MIRINO.....</b>	<b>24</b>	PULSANTE DI MESSA A FUOCO.....	45
<b>MONITOR.....</b>	<b>25</b>	PULSANTE DI SELEZIONE/PULSANTE CENTRALE.....	45
DURANTE LA RIPRESA.....	25	PULSANTE LV/PULSANTE PLAY/PULSANTE MENU.....	46
DURANTE LA RIPRODUZIONE.....	25	MONITOR.....	46
PREPARATIVI.....	28	<b>COMANDI A MENU.....</b>	<b>48</b>
MONTAGGIO DELLA TRACOLLA.....	28	ELEMENTI DI COMANDO.....	48
PREPARAZIONE DEL CARICABATTERIE.....	28	<b>LE AREE DEL MENU.....</b>	<b>48</b>
RICARICA DELLA BATTERIA.....	29	MENU PREFERITI.....	48
INSERIMENTO/RIMOZIONE DELLA BATTERIA.....	30	MENU PRINCIPALE.....	49
INSERIMENTO/RIMOZIONE DELLA SCHEDA DI MEMORIA.....	31	SOTTOMENU.....	49
<b>OBIETTIVO.....</b>	<b>33</b>	<b>NAVIGAZIONE NEI MENU.....</b>	<b>50</b>
OBIETTIVI COMPATIBILI.....	33	<b>SOTTOMENU.....</b>	<b>51</b>
OBIETTIVI LIMITATAMENTE COMPATIBILI.....	34	TASTIERA/TASTIERINO.....	51
OBIETTIVI NON COMPATIBILI.....	34	MENU A SCALA.....	52
SOSTITUZIONE DELL'OBIETTIVO.....	35	MENU DATA/ORA.....	53
RICONOSCIMENTO DEL TIPO DI OBIETTIVO.....	38	MENU COMBINATO.....	53
UTILIZZO DI UN OBIETTIVO LEICA M <u>CON</u> CODIFICA A 6 BIT.....	38	<b>ACCESSO RAPIDO.....</b>	<b>54</b>
UTILIZZO DI UN OBIETTIVO LEICA M <u>SENZA</u> CODIFICA A 6 BIT.....	38	<b>MENU PREFERITI.....</b>	<b>54</b>
		GESTIONE DEL MENU PREFERITI.....	54
		<b>MEDIANTE LA SCHERMATA DI STATO.....</b>	<b>55</b>
		<b>ACCESSO DIRETTO.....</b>	<b>55</b>
		<b>IMPOSTAZIONI DI BASE DELLA FOTOCAMERA.....</b>	<b>56</b>
		<b>LINGUA DEI MENU.....</b>	<b>56</b>
		<b>DATA/ORA.....</b>	<b>56</b>

DATA .....	56	METODO A SOVRAPPOSIZIONE (IMMAGINE DOPPIA) .....	68
ORA .....	56	METODO A COINCIDENZA .....	68
ORA AUTOMATICA TRAMITE GPS .....	56	<b>IN MODALITÀ LIVE VIEW .....</b>	<b>69</b>
FUSO ORARIO .....	57	FOCUS PEAKING .....	69
ORA LEGALE .....	57	INGRANDIMENTO .....	70
<b>MODALITÀ DI RISPARMIO ENERGETICO</b>		RICHIAMO DELLE FUNZIONI AUSILIARIE .....	70
<b>(MODALITÀ STAND-BY).....</b>	<b>57</b>	<b>SENSIBILITÀ ISO.....</b>	<b>72</b>
<b>LED DI STATO .....</b>	<b>58</b>	VALORI ISO FISSI .....	72
<b>IMPOSTAZIONI DEL MONITOR/MIRINO .....</b>	<b>58</b>	IMPOSTAZIONE AUTOMATICA .....	73
LUMINOSITÀ.....	59	LIMITAZIONE DEGLI INTERVALLI DI IMPOSTAZIONE.....	73
TELEMETRO .....	59	<b>BILANCIAMENTO DEL BIANCO .....</b>	<b>74</b>
MONITOR .....	59	CONTROLLO AUTOMATICO/IMPOSTAZIONI FISSE .....	74
<b>LEICA VISOFLEX (EVF) .....</b>	<b>59</b>	REGOLAZIONE MANUALE MEDIANTE MISURAZIONE .....	75
LUMINOSITÀ.....	59	IMPOSTAZIONE DIRETTA DELLA TEMPERATURA DEL COLORE .....	76
UTILIZZO DEL MONITOR/DEL MIRINO EVF.....	60	<b>ESPOSIZIONE .....</b>	<b>76</b>
MODALITÀ RIPRODUZIONE/COMANDI A MENU.....	60	METODI DI MISURAZIONE DELL'ESPOSIZIONE .....	76
LIVE VIEW (MODALITÀ RIPRESA) .....	60	MISURAZIONE SPOT .....	76
ANTEPRIMA .....	60	MISURAZIONE CON PREVALENZA AL CENTRO .....	76
<b>IMPOSTAZIONI DI BASE PER LO SCATTO.....</b>	<b>62</b>	MISURAZIONE MULTI-ZONA.....	76
<b>FORMATO FILE.....</b>	<b>62</b>	<b>MODALITÀ DI ESPOSIZIONE .....</b>	<b>77</b>
<b>IMPOSTAZIONI JPG.....</b>	<b>62</b>	MODALITÀ TEMPO DI POSA AUTOMATICO - A .....	78
RISOLUZIONE.....	62	REGOLAZIONE MANUALE DELL'ESPOSIZIONE - M.....	79
PROPRIETÀ DELL'IMMAGINE .....	63	ESPOSIZIONI PROLUNGATE (B).....	80
SATURAZIONE DEL COLORE .....	63	<b>CONTROLLO DELL'ESPOSIZIONE .....</b>	<b>81</b>
FOTO IN BIANCO E NERO.....	63	ANTEPRIMA DELL'ESPOSIZIONE.....	81
<b>MODALITÀ RIPRESA.....</b>	<b>64</b>	SALVATAGGIO DEI VALORI MISURATI.....	82
<b>MODO SCATTO.....</b>	<b>64</b>	COMPENSAZIONE DELL'ESPOSIZIONE.....	83
<b>TIPI DI RIPRESA .....</b>	<b>65</b>	<b>MODALITÀ DI RIPRESA.....</b>	<b>84</b>
UTILIZZO DEL TELEMETRO .....	65	SCATTI IN SEQUENZA .....	84
AREA DI MESSA A FUOCO (CORNICI LUMINOSE).....	65	TIME LAPSE.....	85
MODALITÀ LIVE VIEW .....	67	IMPOSTAZIONE DEL NUMERO DI SCATTI .....	85
<b>REGOLAZIONE DELLA DISTANZA (MESSA A FUOCO) .....</b>	<b>68</b>	IMPOSTAZIONE DEGLI INTERVALLI TRA GLI SCATTI.....	85
NEL TELEMETRO .....	68	<b>BRACKETING .....</b>	<b>86</b>
		<b>AUTOSCATTO .....</b>	<b>87</b>

<b>SCHERMATE INFORMAZIONI</b> .....	<b>88</b>	<b>STRUTTURA DEI DATI SULLA SCHEDA DI MEMORIA</b> .....	<b>114</b>
<b>SCHERMATE INFORMAZIONI NELLA MODALITÀ RIPRESA</b> .....	<b>88</b>	<b>MODIFICA DEL NOME DEI FILE</b> .....	<b>115</b>
<b>INDICATORI AUSILIARI</b> .....	<b>89</b>	<b>CREAZIONE DI UNA NUOVA CARTELLA</b> .....	<b>115</b>
CLIPPING.....	89	<b>RESET DELLA NUMERAZIONE DELLE IMMAGINI</b> .....	<b>115</b>
<b>ORIZZONTE VIRTUALE</b> .....	<b>90</b>	<b>IDENTIFICAZIONE DELLE INFORMAZIONI SUL COPYRIGHT</b> .....	<b>116</b>
GRIGLIA.....	91	<b>RILEVAMENTO DELLA POSIZIONE DI SCATTO CON IL GPS</b> .....	<b>116</b>
<b>ISTOGRAMMA</b> .....	<b>91</b>	<b>FORMATTAZIONE DELLA SCHEDA DI MEMORIA</b> .....	<b>117</b>
<b>FOTOGRAFARE CON IL FLASH</b> .....	<b>92</b>	<b>TRASFERIMENTO DI DATI</b> .....	<b>118</b>
<b>FLASH COMPATIBILI</b> .....	<b>92</b>	<b>UTILIZZO DEI DATI NON ELABORATI (DNG)</b> .....	<b>118</b>
<b>MISURAZIONE DELL'ESPOSIZIONE FLASH</b>		<b>RIPRISTINO DELLE IMPOSTAZIONI DI FABBRICA</b> .....	<b>118</b>
<b>(MISURAZIONE TTL)</b> .....	<b>93</b>	<b>AGGIORNAMENTI DEL FIRMWARE</b> .....	<b>119</b>
HSS (HIGH SPEED SYNC.).....	94	<b>AGGIORNAMENTO DEL FIRMWARE DELLA FOTOCAMERA</b> .....	<b>119</b>
<b>CONTROLLO DEL FLASH</b> .....	<b>95</b>	<b>LEICA FOTOS</b> .....	<b>120</b>
<b>MOMENTO DI SINCRONIZZAZIONE</b> .....	<b>95</b>	<b>CONNESSIONE</b> .....	<b>120</b>
<b>PORTATA DEL FLASH</b> .....	<b>96</b>	DISCONNESSIONE.....	<b>121</b>
<b>COMPENSAZIONE DELL'ESPOSIZIONE DEL FLASH</b> .....	<b>96</b>	<b>COMANDO REMOTO DELLA FOTOCAMERA</b> .....	<b>121</b>
<b>INDICATORI DI CONTROLLO DELL'ESPOSIZIONE FLASH NEL MIRINO</b> .....	<b>98</b>	<b>PULIZIA/CONSERVAZIONE</b> .....	<b>122</b>
<b>MODALITÀ RIPRODUZIONE</b> .....	<b>100</b>	<b>SENSORE</b> .....	<b>124</b>
<b>ELEMENTI DI COMANDO NELLA MODALITÀ RIPRODUZIONE</b> .....	<b>100</b>	RILEVAMENTO POLVERE.....	<b>124</b>
<b>AVVIO/CHIUSURA DELLA MODALITÀ RIPRODUZIONE</b> .....	<b>101</b>	PULIZIA DEL SENSORE.....	<b>124</b>
<b>SELEZIONE/NAVIGAZIONE TRA LE IMMAGINI</b> .....	<b>101</b>	<b>DOMANDE FREQUENTI</b> .....	<b>126</b>
<b>SCHERMATE INFORMAZIONI NELLA MODALITÀ RIPRODUZIONE</b> .....	<b>102</b>	<b>ELENCO DEI MENU</b> .....	<b>132</b>
<b>INGRANDIMENTO DELL'INQUADRATURA</b> .....	<b>103</b>	<b>INDICE ANALITICO</b> .....	<b>136</b>
<b>VISUALIZZAZIONE DI PIÙ IMMAGINI IN CONTEMPORANEA</b> .....	<b>104</b>	<b>SCHEDA TECNICA</b> .....	<b>142</b>
<b>MARCATURA/CLASSIFICAZIONE DELLE IMMAGINI</b> .....	<b>106</b>	<b>LEICA CUSTOMER CARE</b> .....	<b>146</b>
<b>ELIMINAZIONE DI IMMAGINI</b> .....	<b>107</b>	<b>LEICA AKADEMIE</b> .....	<b>146</b>
<b>ELIMINAZIONE DI SINGOLE IMMAGINI</b> .....	<b>108</b>		
<b>ELIMINAZIONE DI TUTTE LE IMMAGINI</b> .....	<b>109</b>		
<b>ELIMINAZIONE DI IMMAGINI NON CLASSIFICATE</b> .....	<b>110</b>		
<b>ANTEPRIMA DELL'ULTIMA IMMAGINE</b> .....	<b>111</b>		
<b>ALTRE FUNZIONI</b> .....	<b>112</b>		
<b>PROFILI UTENTE</b> .....	<b>112</b>		
<b>GESTIONE DEI DATI</b> .....	<b>114</b>		

**Significato delle diverse categorie di informazioni presenti in questo manuale****Avvertenza**

Rimando ad informazioni supplementari.

**Importante**

L'inosservanza delle avvertenze può danneggiare la fotocamera o gli accessori o pregiudicare la qualità delle immagini.

**Attenzione**

L'inosservanza può causare lesioni personali.

## DENOMINAZIONE DEI COMPONENTI

## LEICA M 10-R

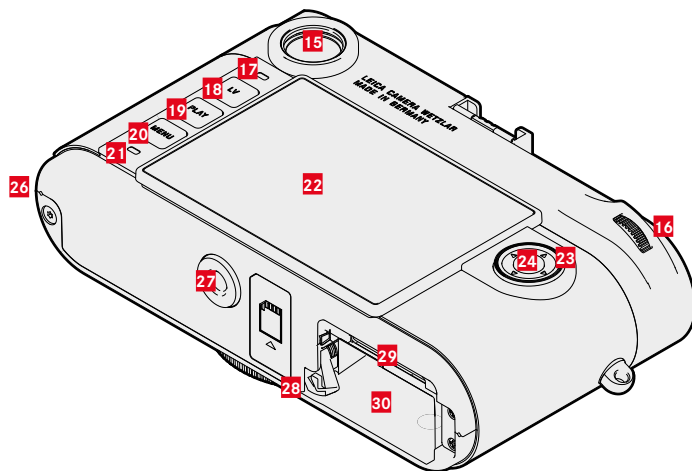
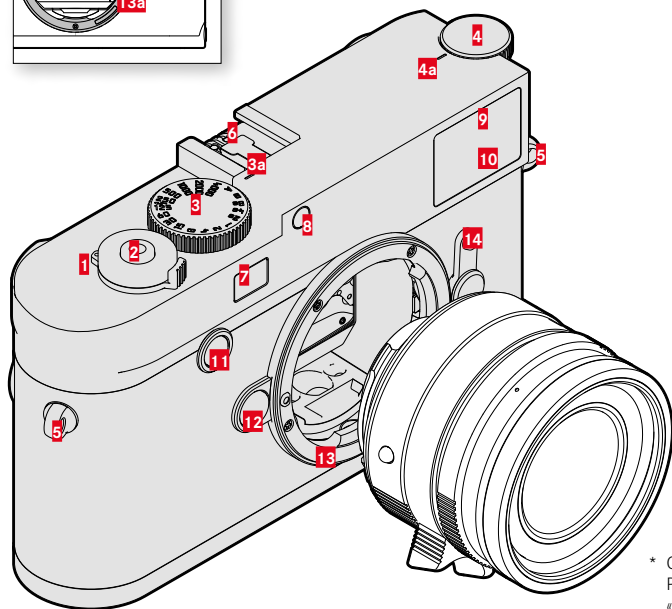
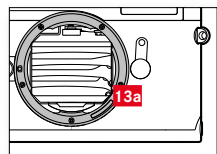

\* Gli obiettivi Leica M con mirino ausiliario coprono il sensore di luminosità. Per informazioni sull'utilizzo di questi e altri obiettivi, consultare i paragrafi «Indicatori (mirino)», e «Obiettivi Leica M».

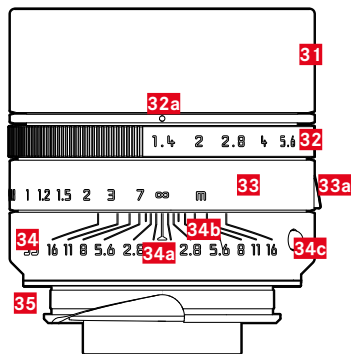

- 1** Interruttore generale
- 2** Pulsante di scatto
- 3** Ghiera di regolazione dei tempi di posa
- a** **4** Indicatore per la ghiera di regolazione dei tempi di posa
- 4** Rotella di regolazione ISO
- a** **5** Indicatore per la rotella di regolazione ISO
- 5** Ganci per tracolla
- 6** Slitta porta accessori
- 7** Finestrella del telemetro
- 8** Sensore di luminosità\*
- 9** LED di autoscatto
- 10** Finestrella del mirino
- 11** Pulsante di messa a fuoco
- 12** Pulsante di sblocco dell'obiettivo
- 13** Baionetta Leica M
  - a** **13** Codifica a 6 bit  
(sensore di riconoscimento del tipo di obiettivo)
- 14** Preselettore del campo immagine
- 15** Oculare del mirino
- 16** Rotella di selezione
- 17** Sensore di luminosità per monitor
- 18** Pulsante **LV**
- 19** Pulsante **PLAY**
- 20** Pulsante **MENU**
- 21** LED di stato
- 22** Monitor
- 23** Pulsante di selezione
- 24** Pulsante centrale
- 25** Leva di bloccaggio per il fondello
- 26** Punto di fissaggio del fondello
- 27** Attacco per treppiede A ¼, DIN 4503 (¼")
- 28** cursore di sbloccaggio della batteria
- 29** Vano scheda di memoria
- 30** Vano batteria

**OBIETTIVO\***

- 31** Paraluce
- 32** Ghiera di regolazione del diaframma con scala
  - a** Indicatore per gli stop di diaframma
- 33** Ghiera di messa a fuoco
  - a** Poggiadita
- 34** Ghiera fissa
  - a** Indicatore per la regolazione della messa a fuoco
  - b** Scala delle profondità di campo
  - c** Pulsante di riferimento per il cambio dell'obiettivo
- 35** Codifica a 6 bit

\* Non in dotazione. Illustrazione solo come esempio. Le varie esecuzioni tecniche possono differire a seconda della dotazione.



## INDICATORI

## MIRINO

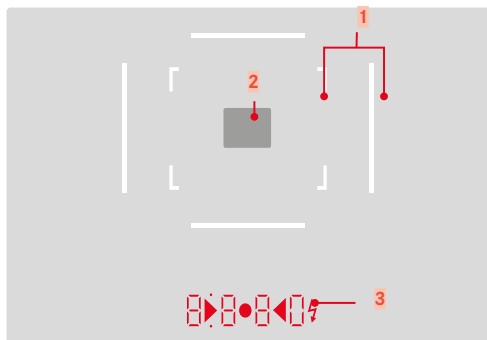

- 1** Cornici luminose (ad esempio 50 mm + 75 mm)  
**2** Campo di misura per la regolazione della messa a fuoco

**3** Display digitale

- a. **8 8 8 0**:
- indica il tempo di posa creato automaticamente con il tempo di posa automatico **A** o il trascorrere di tempi di posa superiori a 1 s
  - Segnala il superamento per eccesso o per difetto del range di misura o di impostazione con il tempo di posa automatico **A**
  - Valore di compensazione dell'esposizione (brevemente durante l'impostazione o per circa 0,5 s all'attivazione della misurazione dell'esposizione mediante pressione del pulsante di scatto)
  - Segnala che la memoria temporanea è (momentaneamente) esaurita
  - Messaggio: Scheda di memoria mancante (**Sd**)
  - Messaggio: Scheda di memoria esaurita (**Full**)
- b. **•** (in alto):
- indica (costantemente acceso) l'utilizzo del salvataggio dei valori misurati
- c. **•** (in basso):
- indica (lampeggiando) l'utilizzo di una compensazione dell'esposizione
- d. **▶ • ◀**:
- con la regolazione manuale dell'esposizione: insieme come esposimetro per la compensazione dell'esposizione. I LED triangolari indicano il senso di rotazione necessario per la compensazione sia per la ghiera del diaframma sia per la ghiera di regolazione dei tempi di posa.
  - Segnala il superamento per difetto del campo di misura
- e. **⚡** Icona del flash:
- Flash in stand-by
  - Informazioni sull'esposizione del flash prima e dopo lo scatto

## MONITOR

### DURANTE LA RIPRESA

Tutti gli indicatori e i valori si riferiscono alle impostazioni correnti

In modalità Live View

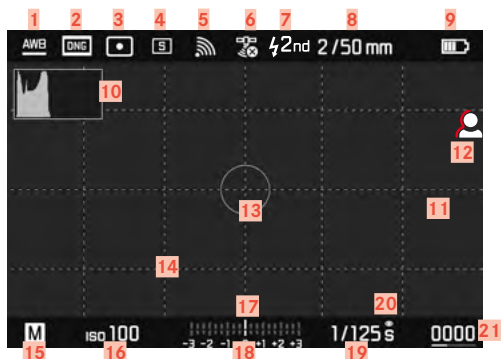

Con il mirino

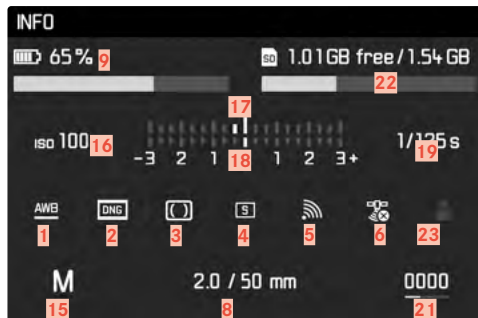

### DURANTE LA RIPRODUZIONE

Tutti gli indicatori e i valori si riferiscono alle impostazioni correnti









- 1 Modalità Bilanciamento del bianco (non per i modelli monocromatici)
- 2 Formato file/Compressione/Risoluzione
- 3 Metodo di misurazione dell'esposizione
- 4 Modalità Ripresa (Modalità scatto continuo)
- 5 WLAN/Leica FOTOS
- 6 GPS
- 7 Momento di sincronizzazione del flash
- 8 Informazioni sull'obiettivo
- 9 Capacità della batteria
- 10 Istogramma
- 11 Indicatore di clipping per parti sottoesposte (blu) o sovraesposte (rosso) del soggetto
- 12 Focus Peaking (Indicatore dei bordi con la massima messa a fuoco nel soggetto)
- 13 Campo di misura dell'esposizione (solo per il metodo di misurazione dell'esposizione Spot)
- 14 Griglie (disponibili in due varianti)
- 15 Modalità di esposizione
- 16 Sensibilità ISO
- 17 Esposimetro
- 18 Scala di correzione dell'esposizione
- 19 Tempo di posa
- 20 Anteprima dell'esposizione
- 21 Numero di scatti rimanenti, incluso indicatore di tendenza sotto forma di grafico a barre
- 22 Capacità rimanente della scheda di memoria utilizzata
- 23 Profilo utente
- 24 Nome del file
- 25 Icona dell'immagine evidenziata
- 26  Rappresentazione delle dimensioni e della posizione dell'inquadratura (visibile solo ingrandendo un'inquadratura)
- 27 Numero file dell'immagine visualizzata

## INDICAZIONE DELLO STATO DI CARICA SUL MONITOR

Lo stato di carica della batteria viene indicato nella schermata di stato e nell'instestazione.



Visualizzazione	Stato di carica
	circa 80 - 100 %
	circa 65 - 80 %
	circa 45 - 65 %
	circa 25 - 45 %
	circa 10 - 25 %
	circa 0 - 10 % È necessario sostituire o ricaricare la batteria

## PREPARATIVI

### MONTAGGIO DELLA TRACOLLA

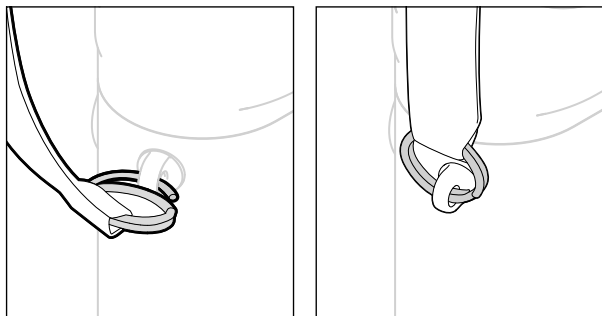

#### Attenzione

- Dopo avere applicato la tracolla, occorre accertarsi che le chiusure siano correttamente montate per evitare un'eventuale caduta della fotocamera.

### PREPARAZIONE DEL CARICABATTERIE

Il caricabatterie deve essere collegato alle prese di corrente in loco mediante un cavo di alimentazione compatibile.

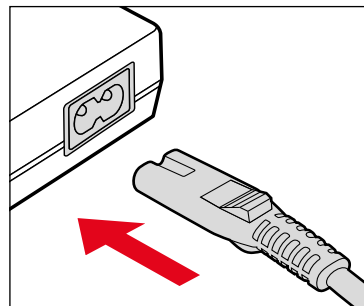

#### Avvertenza

- Il caricabatterie si imposta automaticamente sulla rispettiva tensione di rete.



## RICARICA DELLA BATTERIA

La fotocamera viene alimentata da una batteria ricaricabile agli ioni di litio.

### INSERIMENTO DELLA BATTERIA NEL CARICABATTERIE

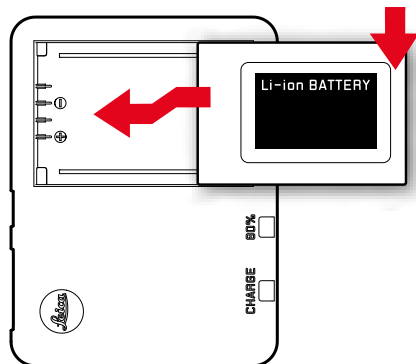

- ▶ Tenendo le aperture rivolte verso il basso, inserire la batteria nel caricabatterie finché non tocca i contatti
- ▶ Premere la batteria verso il basso fino ad avvertirne chiaramente lo scatto in sede
- ▶ Assicurarsi che la batteria sia completamente inserita nel caricabatterie

### ESTRAZIONE DELLA BATTERIA DAL CARICABATTERIE

- ▶ Sollevare la batteria tenendola inclinata e rimuoverla

## INDICAZIONE DELLO STATO DI CARICA SUL CARICABATTERIE

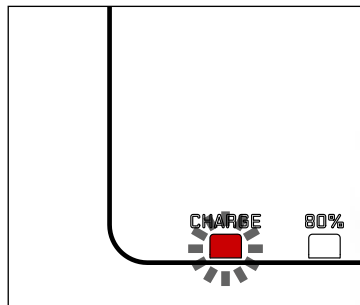

Il LED di stato segnala il corretto processo di ricarica.

Visualizzazione	Stato di carica	Durata della ricarica*
<b>CHARGE</b> lampeggia in verde	batteria in carica	
<b>80%</b> acceso in arancio	80 %	circa 2 ore
<b>CHARGE</b> sempre acceso in verde	100 %	circa 3½ ore

Al termine della ricarica, si raccomanda di scollegare il caricabatterie dalla rete. Non sussiste alcun pericolo di ricarica eccessiva.

\* partendo dallo stato di batteria scarica

## INSERIMENTO/RIMOZIONE DELLA BATTERIA

- ▶ Assicurarsi che la fotocamera sia spenta (vedi pag. 42)
- ▶ Aprire il fondello e richiuderlo al termine dell'operazione (vedi pag. 32)

### Importante

- Estrarre la batteria quando la fotocamera è accesa può provocare la perdita delle impostazioni personalizzate nonché danni alla scheda di memoria.
- Assicurarsi di avere chiuso correttamente il fondello prima di riutilizzare la fotocamera.

### INSERIMENTO

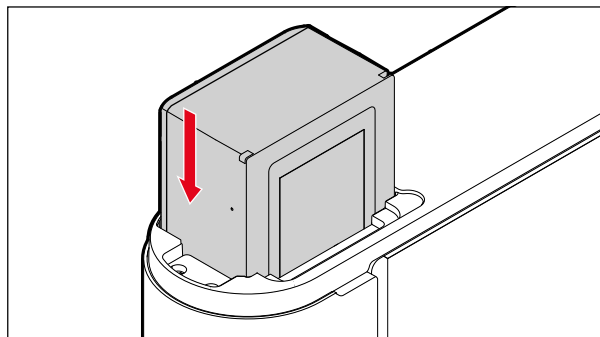

### RIMOZIONE

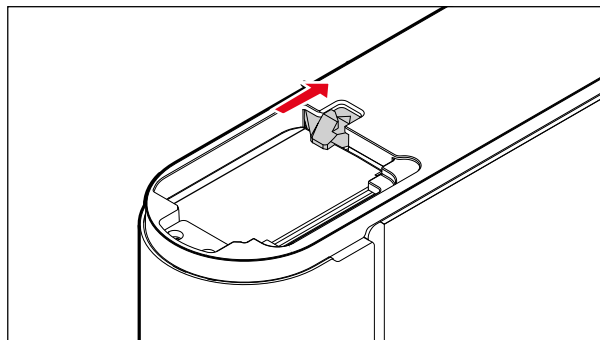

## INSERIMENTO/RIMOZIONE DELLA SCHEDA DI MEMORIA

La fotocamera memorizza le immagini su una scheda SD (Secure Digital), SDHC (High Capacity) o SDXC (eXtended Capacity).

### Avvertenze

- In commercio sono disponibili schede di memoria SD/SDHC/SDXC di vari produttori e con diverse capacità e velocità di scrittura e lettura. Le schede ad alta capacità e con velocità di scrittura e lettura elevate permettono di realizzare una registrazione e una riproduzione veloci.
- A seconda della capacità, la scheda di memoria potrebbe non essere supportata o dover essere formattata prima di utilizzare la fotocamera per la prima volta (vedi pag. 117). In questi casi, la fotocamera visualizzerà il messaggio corrispondente. Per informazioni sulle schede supportate, si veda il capitolo «Scheda tecnica».
- Se non è possibile inserire la scheda di memoria, verificare se è correttamente orientata.
- Ulteriori avvertenze le trovate alle pagine 10 e 13.
- Togliendo il fondello o estraendo la scheda di memoria quando la fotocamera è accesa, oppure accendendo la fotocamera senza fondello applicato, sul monitor saranno visualizzati i messaggi di avviso corrispondenti:
  - **Fondello estratto.**
  - **Nessuna card disponibile.**

Il vano scheda di memoria è esattamente accanto al vano batteria.

- ▶ Assicurarsi che la fotocamera sia spenta (vedi pag. 42)
- ▶ Aprire il fondello e richiuderlo al termine dell'operazione (vedi pag. 32)

### INSERIMENTO

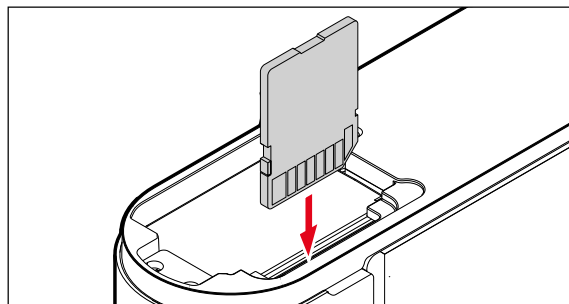

### RIMOZIONE

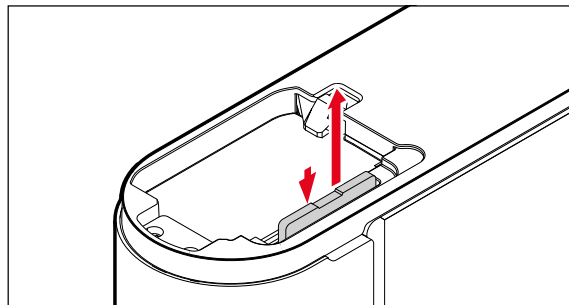

## APERTURA/CHIUSURA DEL FONDELLO

### APERTURA

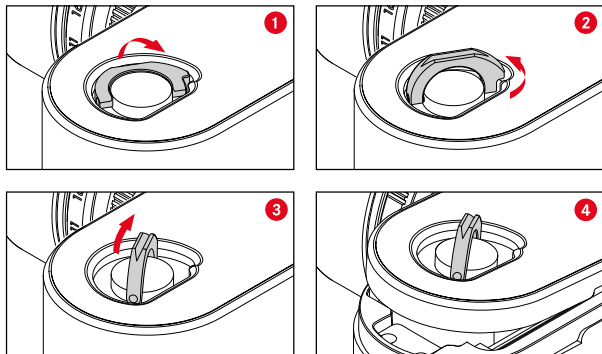

- ▶ Sollevare la leva di bloccaggio
- ▶ Ruotare la leva di bloccaggio in senso antiorario
- ▶ Rimuovere il fondello

### CHIUSURA

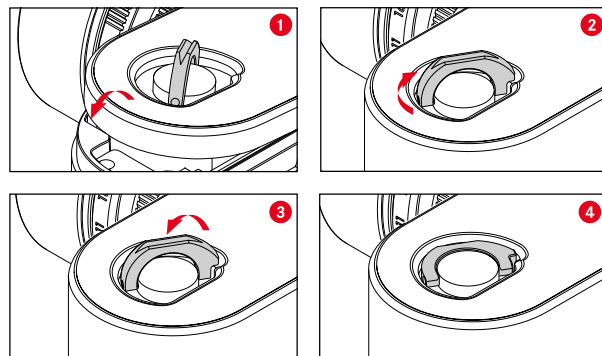

- ▶ Applicare il fondello
- ▶ Girare la leva di bloccaggio in senso orario
- ▶ Premere in sede la leva di bloccaggio
- ▶ Verificare che il fondello sia applicato e chiuso correttamente

## OBIETTIVO

### OBIETTIVI COMPATIBILI

#### OBIETTIVI LEICA M

Si può utilizzare la maggior parte degli obiettivi Leica M, indipendentemente dalla dotazione dell'obiettivo (con o senza codifica a 6 bit nell'attacco a baionetta). Nella maggior parte dei casi è possibile ottenere ottime immagini anche utilizzando gli obiettivi Leica M senza codifica. Per consentire una qualità ottimale delle immagini anche in questi casi, si consiglia di impostare il tipo di obiettivo manualmente (vedi pag. 38).

Per maggiori informazioni sulle ridotte eccezioni e limitazioni, siete pregati di consultare i paragrafi seguenti.

#### Avvertenze

- Il Customer Care di Leica può equipaggiare molti obiettivi Leica M con codifica a 6 bit anche in un secondo momento.
- Gli obiettivi Leica M sono dotati di una camma di comando che trasmette meccanicamente alla fotocamera le informazioni sulla distanza impostate dall'utente, permettendo così la messa a fuoco manuale delle fotocamere Leica M attraverso il telemetro. Se si utilizza il telemetro insieme a obiettivi ad alta luminosità ( $\geq 1,4$ ), occorre considerare le seguenti condizioni:
  - il meccanismo di messa a fuoco di ogni singola fotocamera e ogni singolo obiettivo viene regolato in fabbrica con la massima precisione presso lo stabilimento di Leica Camera AG di Wetzlar. La messa a punto avviene entro tolleranze estremamente ristrette che, dal punto di vista pratico, per il fotografo si traducono in una messa a fuoco precisa con qualsiasi combinazione di fotocamera e obiettivo.

- Tuttavia, se si utilizzano obiettivi ad alta luminosità ( $\geq 1,4$ ) con diaframma aperto, a causa della profondità di campo talvolta estremamente ridotta e delle imprecisioni nella messa a fuoco con il telemetro, può accadere che la tolleranza totale (tolleranza della fotocamera + tolleranza dell'obiettivo) generi errori di regolazione. Pertanto, non è da escludere che in alcuni casi una determinata combinazione di fotocamera e obiettivo riveli a un occhio attento deviazioni sistematiche.
- Se durante la fotografia si osserva una deviazione generale della posizione focale in una determinata direzione, si raccomanda di far revisionare l'obiettivo e la fotocamera dal Customer Care. Il Customer Care è in grado di determinare se i due prodotti sono regolati entro la tolleranza totale consentita. Si prega di considerare, tuttavia, che non per tutte le combinazioni fotocamera/obiettivo è possibile una calibrazione al 100 % della posizione focale.

#### OBIETTIVI LEICA R (CON ADATTATORE)

Oltre agli obiettivi Leica M, è possibile utilizzare anche obiettivi Leica R con l'ausilio dell'adattatore M per Leica R, disponibile come accessorio. Per informazioni dettagliate su questo accessorio, consultare la home page di Leica Camera AG.

[it.leica-camera.com/Fotografia/Leica-M/Equipaggiamenti-tecnici](http://it.leica-camera.com/Fotografia/Leica-M/Equipaggiamenti-tecnici)

## OBIETTIVI LIMITATAMENTE COMPATIBILI

### UTILIZZABILI, MA CON PERICOLO DI DANNEGGIAMENTO PER LA FOTOCAMERA E L'OBIETTIVO

- Gli obiettivi con tubo a scomparsa possono essere utilizzati solo con il tubo esteso, ossia il tubo non deve in alcun caso trovarsi all'interno della fotocamera. Unica eccezione è l'attuale Makro-Elmar-M 1:4/90, il cui tubo, anche quando non è esteso, non rientra nella fotocamera e, quindi, può essere utilizzato senza limitazioni.
- Se si utilizzano obiettivi pesanti su una fotocamera su stativo, ad esempio il Noctilux 1:0.95/50 o gli obiettivi Leica R con adattatore: assicurarsi assolutamente la testa dello stativo non si inclini in modo diverso, soprattutto quando non si tiene in mano la fotocamera. In caso contrario, l'improvvisa inclinazione e l'urto nel limite inferiore potrebbero danneggiare l'attacco a baionetta dell'obiettivo. Per lo stesso motivo, con obiettivi opportunamente equipaggiati si dovrebbe sempre utilizzare l'apposito attacco per stativo.

## COMPATIBILI, MA CON UNA MESSA A FUOCO LIMITATA

Nonostante l'alta precisione del telemetro della fotocamera, con obiettivi da 135 mm con diaframma aperto non è garantita l'esatta messa a fuoco, a causa della profondità di campo molto scarsa. Pertanto, si consiglia di chiudere il diaframma di almeno 2 f-stop. La modalità Live View e i vari ausili di regolazione, invece, permettono di utilizzare questi obiettivi senza limitazioni.

## COMPATIBILI, MA LA MISURAZIONE DELL'ESPOSIZIONE È POSSIBILE SOLO IN MODALITÀ LIVE VIEW

- Super-Angulon-M 1:4/21
- Super-Angulon-M 1:3.4/21
- Elmarit-M 1:2.8/28 (con n° di serie anteriore a 2 314 921)

## OBIETTIVI NON COMPATIBILI

- Hologon 1:8/15
- Summicron 1:2/50 con messa a fuoco ravvicinata
- Elmar 1:4/90 con tubo a scomparsa (periodo di produzione 1954-1968)
- Alcuni tipi di Summilux-M 1:1.4/35 (non asferici, in produzione tra il 1961 e il 1995, made in Canada) non possono essere montati sulla fotocamera, in quanto non mettono a fuoco all'infinito. Customer Care di Leica è in grado di modificare questi obiettivi in modo che possano essere utilizzati anche sulla fotocamera.

## SOSTITUZIONE DELL'OBBIETTIVO

### OBBIETTIVI LEICA M

#### MONTAGGIO

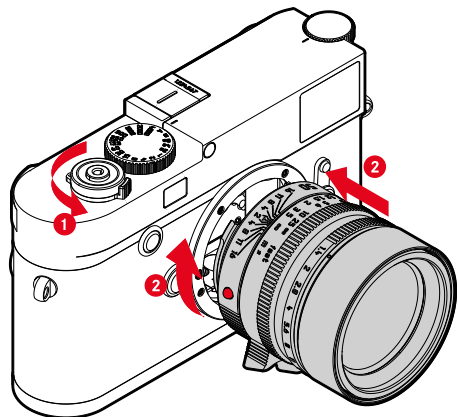

- ▶ Assicurarsi che la fotocamera sia spenta (vedi pag. 42)
- ▶ Afferrare l'obiettivo stringendo l'anello fisso tra le dita
- ▶ Portare il pulsante di riferimento dell'obiettivo in corrispondenza del pulsante di sblocco sul corpo della fotocamera.
- ▶ Appoggiare l'obiettivo in questa posizione sulla fotocamera tenendolo diritto
- ▶ Ruotare l'obiettivo in senso orario finché non si avverte lo scatto in posizione

#### SMONTAGGIO

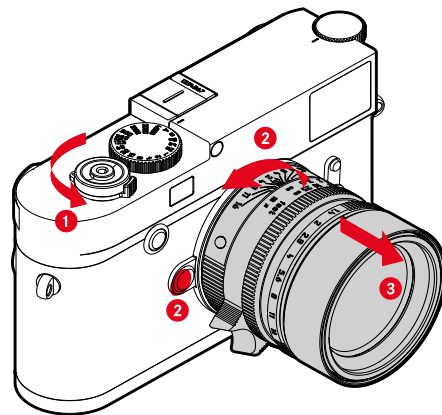

- ▶ Assicurarsi che la fotocamera sia spenta
- ▶ Afferrare l'obiettivo stringendo l'anello fisso tra le dita
- ▶ Tenere premuto il pulsante di sblocco sul corpo macchina
- ▶ Ruotare l'obiettivo in senso antiorario fino a quando il suo pulsante di riferimento si trova in corrispondenza del pulsante di sblocco.
- ▶ Smontare l'obiettivo tenendolo diritto

#### Importante

- Per impedire la penetrazione di polvere o simili all'interno della fotocamera, si dovrebbero sempre montare un obiettivo o il coperchio a baionetta dell'alloggiamento.
- Per la stessa ragione, si dovrebbe cambiare l'obiettivo con rapidità e in ambienti quanto più possibile privi di polvere.

**ALTRI OBIETTIVI****(ad esempio obiettivi Leica R)**

Per utilizzare obiettivi diversi si può ricorrere ad un adattatore per baionetta Leica M (ad esempio l'adattatore M per Leica R).

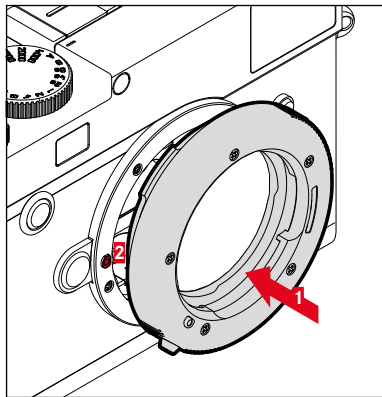
**MONTAGGIO DELL'ADATTATORE**

- ▶ Assicurarsi che la fotocamera sia spenta (vedi pag. 42)
- ▶ Portare il punto di riferimento dell'adattatore in corrispondenza del punto di riferimento sul corpo della fotocamera
- ▶ Appoggiare l'adattatore in questa posizione sulla fotocamera tenendolo dritto
- ▶ Ruotare l'adattatore in senso orario finché non si avverte lo scatto in posizione
- ▶ Montare subito l'obiettivo

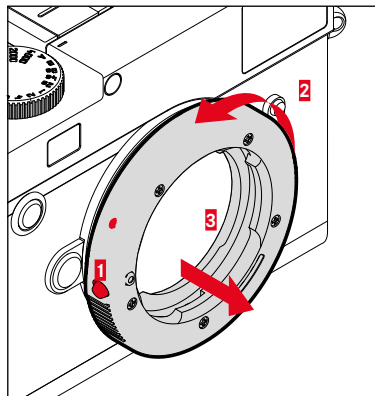
**SMONTAGGIO DELL'ADATTATORE**

- ▶ Assicurarsi che la fotocamera sia spenta
- ▶ Smontare l'obiettivo
- ▶ Tenere premuto il pulsante di sblocco sul corpo macchina
- ▶ Ruotare l'adattatore in senso antiorario fino a quando il suo punto di riferimento si trova in corrispondenza del pulsante di sblocco
- ▶ Smontare l'adattatore tenendolo dritto

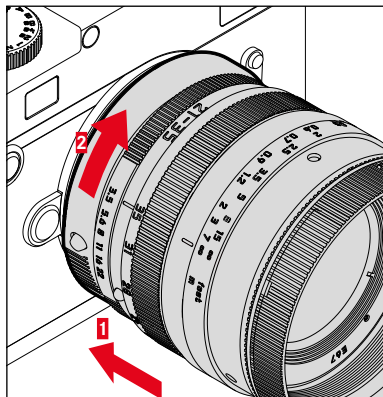

**MONTAGGIO DELL'OBBIETTIVO SULL'ADATTATORE**

- ▶ Assicurarsi che la fotocamera sia spenta
- ▶ Afferrare l'obiettivo stringendo l'anello fisso tra le dita
- ▶ Portare il punto di riferimento dell'obiettivo in corrispondenza del punto di riferimento sull'adattatore
- ▶ Appoggiare l'obiettivo in questa posizione sulla fotocamera tenendolo dritto
- ▶ Ruotare l'obiettivo in senso orario finché non si avverte lo scatto in posizione

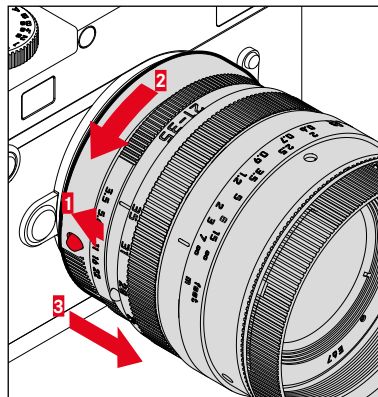
**SMONTAGGIO DELL'OBBIETTIVO DALL'ADATTATORE**

- ▶ Assicurarsi che la fotocamera sia spenta
- ▶ Afferrare l'obiettivo stringendo l'anello fisso tra le dita
- ▶ Tenere premuto l'elemento di sblocco dell'adattatore
- ▶ Ruotare l'obiettivo in senso antiorario fino a quando il suo punto di riferimento si trova in corrispondenza dell'elemento di sblocco
- ▶ Smontare l'obiettivo tenendolo dritto

## RICONOSCIMENTO DEL TIPO DI OBIETTIVO

La codifica a 6 bit nell'attacco a baionetta degli obiettivi Leica M attuali consente alla fotocamera di riconoscere il tipo di obiettivo montato.

- Questa informazione viene utilizzata anche per ottimizzare i dati immagine. L'oscuramento dei bordi, ad esempio, visibile quando si utilizzano gli obiettivi grandangolari e grandi aperture del diaframma, viene compensato nei dati immagine.
- Le informazioni trasmesse dalla codifica a 6 bit, inoltre, vengono iscritte nei dati EXIF delle immagini. Nella rappresentazione con dati immagine ampliati viene indicata anche la lunghezza focale dell'obiettivo.
- La fotocamera, inoltre, iscrive nei dati EXIF dell'immagine uno stop di diaframma approssimativo calcolato con l'esposimetro interno. Ciò avviene sia con obiettivi codificati sia siano montati tramite adattatore obiettivi codificati e non oppure un obiettivo non M o anche se il tipo di obiettivo non è stato impostato nel menu.

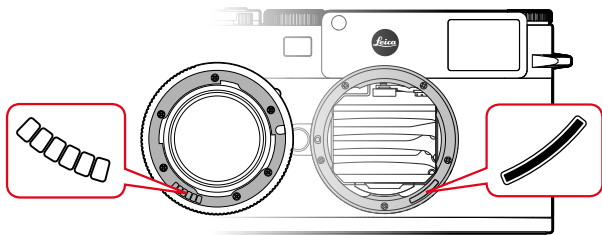

## UTILIZZO DI UN OBIETTIVO LEICA M

### CON CODIFICA A 6 BIT

Se l'obiettivo Leica M utilizzato è provvisto di codifica a 6 bit, la fotocamera è in grado di regolare automaticamente il corrispondente tipo di obiettivo. Pertanto non occorre procedere alla regolazione manuale. Quando si monta un obiettivo Leica M codificato, la fotocamera si commuta automaticamente sulla modalità **Auto** indipendentemente dall'impostazione precedente.

## UTILIZZO DI UN OBIETTIVO LEICA M

### SENZA CODIFICA A 6 BIT

Se l'obiettivo Leica M utilizzato è sprovvisto di codifica a 6 bit, occorrerà impostare il tipo di obiettivo manualmente.

- ▶ Nel menu principale, selezionare **Selez.Obiettivo**
- ▶ Selezionare **Manuale M**
- ▶ Selezionare l'obiettivo montato dall'elenco
  - Gli obiettivi sono elencati con lunghezza focale, diaframma e codice articolo.

## Avvertenze

- In molti obiettivi, il codice articolo è inciso sul lato opposto alla scala delle profondità di campo.
- L'elenco riporta anche obiettivi disponibili senza codifica (circa fino a giugno 2006). Gli obiettivi più recenti sono esclusivamente disponibili codificati e, quindi, vengono riconosciuti automaticamente.
- Se si utilizza Leica Tri-Elmar-M 1:4/16-18-21 ASPH. la lunghezza focale impostata non viene trasmessa al corpo macchina e, quindi, non è nemmeno elencata nel record dati EXIF delle immagini. La lunghezza focale, tuttavia, può essere impostata anche manualmente.
- Il Leica Tri-Elmar-M 1:4/28-35-50 ASPH., invece, è in grado di trasmettere meccanicamente alla fotocamera la lunghezza focale impostata necessaria per la riflessione delle relative cornici luminose nel mirino, che viene acquisita dall'elettronica della fotocamera e utilizzata per la correzione della specifica lunghezza focale. Per motivi di spazio, però, nel menu è riportato un solo codice articolo (11 625). Ovviamente si possono utilizzare anche le altre due varianti (11 890 e 11 894) e le impostazioni effettuate nel menu vengono applicate anche a queste.

## UTILIZZO DI UN OBIETTIVO LEICA R

Se si utilizza un obiettivo Leica R con l'adattatore M per Leica R, il tipo di obiettivo dovrà essere impostato manualmente. Montando un obiettivo Leica R, la fotocamera si commuta automaticamente su **Manuale R**, indipendentemente dall'impostazione precedente. L'obiettivo dovrà essere selezionato dall'elenco.

- ▶ Nel menu principale, selezionare **Selez. Obiettivo**
- ▶ Selezionare **Manuale R**
- ▶ Selezionare l'obiettivo montato dall'elenco

## DISATTIVAZIONE DEL RICONOSCIMENTO DEL TIPO DI OBIETTIVO

Il riconoscimento del tipo di obiettivo può essere anche completamente disattivato. Ciò si rende utile quando non occorre eseguire una correzione automatica della ripresa (DNG e JPG), ad esempio per conservare le caratteristiche specifiche di immagine di un determinato obiettivo.

- ▶ Nel menu principale, selezionare **Selez. Obiettivo**
- ▶ Selezionare **Off**

## Avvertenza

- Quando il riconoscimento del tipo di obiettivo è disattivato, nei file Exif (Exchangeable Image File Format) non viene acquisito alcun tipo di informazione riguardante l'obiettivo.

## REGOLAZIONE DIOTTRICA

Per consentire l'utilizzo del prodotto anche senza occhiali, è possibile regolare le diottrie per correggere difetti di vista fino a  $\pm$  3 diottrie.

A tal fine, il telemetro necessita di una lentina correttiva Leica disponibile separatamente.

[it.leica-camera.com/Fotografia/Leica-M/Equipaggiamenti-tecnici/Accessori-per-mirini/LENTINE-CORRETTIVE](http://it.leica-camera.com/Fotografia/Leica-M/Equipaggiamenti-tecnici/Accessori-per-mirini/LENTINE-CORRETTIVE)

- ▶ Applicare la lentina correttiva all'oculare del mirino tenendola dritta
- ▶ Avvitare saldamente ruotando in senso orario

### Avvertenze

- Per la scelta della lentina correttiva corretta, siete pregati di osservare le avvertenze riportate alla home page Leica.
- Si ricorda che il mirino della Leica M10-R è impostato in via standard su  $-0,5$  diottrie. I portatori di occhiali da 1 diottria, quindi, necessitano di una lentina correttiva da  $+1,5$  diottrie.



## UTILIZZO DELLA FOTOCAMERA

### ELEMENTI DI COMANDO

#### INTERRUTTORE GENERALE

La fotocamera viene accesa e spenta con l'interruttore generale.

#### ACCENSIONE DELLA FOTOCAMERA

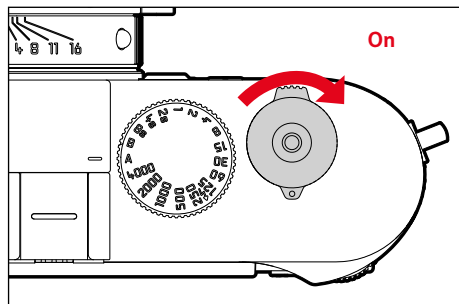

#### Avvertenze

- Lo stato di stand-by si inserisce dopo circa 1 s dall'accensione.
- Dopo l'accensione, si accende brevemente il LED e sul mirino appaiono gli indicatori.

#### SPEGNIMENTO DELLA FOTOCAMERA

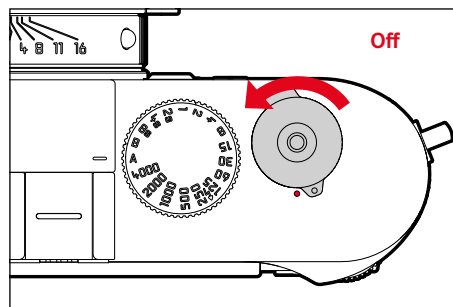

#### Avvertenza

- Con la funzione **Spegnimento auto** (vedi pag. 57) è possibile spegnere la fotocamera in automatico se non vengono eseguiti comandi nel tempo prestabilito. Se questa funzione è impostata su **Off** e la fotocamera non viene utilizzata per un periodo prolungato, la fotocamera dovrà essere spenta con l'interruttore generale per evitare scatti involontari o una scarica della batteria.

## PULSANTE DI SCATTO

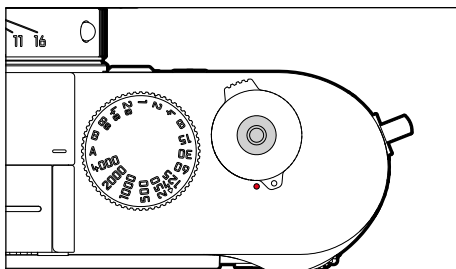

Il pulsante di scatto funziona in due stadi.

1. **Sfioramento** (=premendo fino al primo punto di resistenza)
  - Attivazione dell'elettronica della fotocamera e degli indicatori
  - Salvataggio dei valori misurati (misurazione e salvataggio):
    - Con il tempo di posa automatico viene memorizzato il valore dell'esposizione misurato, ossia il tempo di posa determinato dalla fotocamera
  - Riavvio di un tempo di autoscatto in corso
  - Ritorno alla modalità di ripresa
    - dalla modalità di riproduzione
    - dai comandi a menu
    - dalla modalità stand-by

## 2. Pressione completa

- Scatto
  - Infine, i dati vengono trasferiti sulla scheda di memoria.
- Avvio di un tempo di autoscatto preimpostato
- Avvio di scatti in sequenza o di un time lapse

## Avvertenze

- Per evitare di scattare immagini sfocate, premere il pulsante di scatto delicatamente, e non bruscamente, fino a sentire il leggero clic dell'otturatore.
- Il pulsante di scatto rimane bloccato
  - se la scheda di memoria inserita e/o la memoria temporanea interna sono (momentaneamente) esaurite
  - se la batteria ha raggiunto il limite di prestazione (capacità, temperatura, età)
  - se la scheda di memoria è protetta da scrittura o danneggiata
  - quando il sensore è surriscaldato

## GHIERA DI REGOLAZIONE DEI TEMPI DI POSA

La ghiera di regolazione dei tempi di posa non è dotata di battuta di arresto, quindi è possibile girarla da qualsiasi direzione in qualsiasi direzione. La ghiera scatta in tutte le posizioni incise e su tutti i valori intermedi. Non è consentito utilizzare posizioni intermedie al di fuori delle posizioni a scatto. Per maggiori informazioni sulla regolazione della corretta esposizione, siete pregati di leggere il paragrafo «Esposizione» (vedi pag. 74).

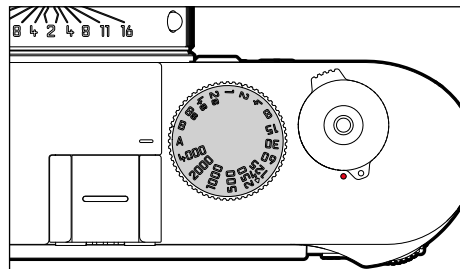

- **A**: Tempo di posa automatico (controllo automatico del tempo di posa)
- **4000 - 8s**: tempi di posa invariabili da 1/4000 s a 8 s (con valori intermedi, a scatti di 1/2 passo)
- **B**: esposizione prolungata (posa B)
- **⚡**: sincro flash più corto possibile (1/180 s) per la modalità flash

## ROTELLA DI REGOLAZIONE ISO

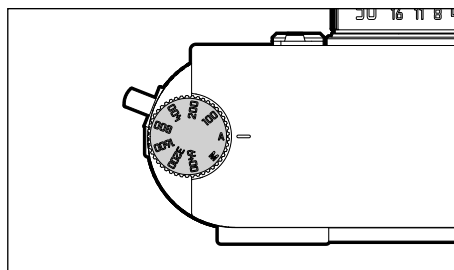

- **A**: controllo automatico della sensibilità ISO
- **100 - 6400**: valori ISO fissi
- **M**: controllo manuale della sensibilità ISO

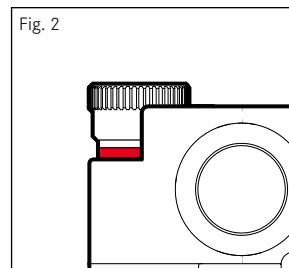
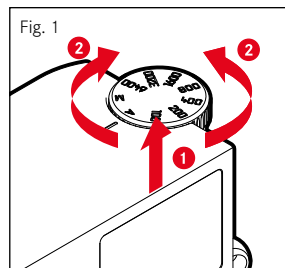

- ▶ Spingere verso l'alto la rotella di regolazione ISO finché non scatta in posizione e la linea rossa (Fig. 2) diventa visibile
- ▶ Impostare il valore desiderato ruotando la rotella
- ▶ Premere la rotella di regolazione ISO verso il basso



## ROTELLA DI SELEZIONE

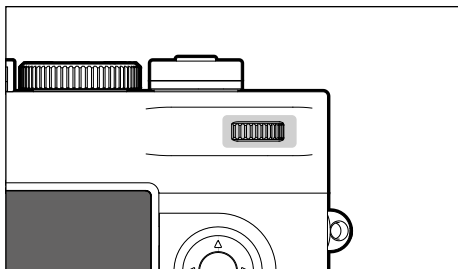

- Navigazione nei menu
- Regolazione di un valore di compensazione dell'esposizione
- Ingrandimento/riduzione delle immagini osservate
- Impostazione delle voci di menu/funzioni selezionate
- Sfoglio della memoria immagini

## PULSANTE DI MESSA A FUOCO

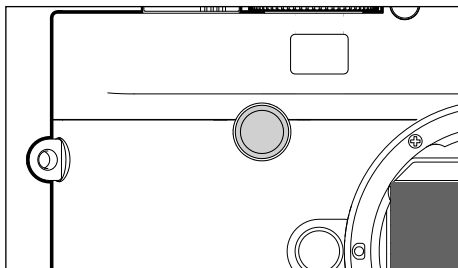

- Attivazione dell'assistente di messa a fuoco

## PULSANTE DI SELEZIONE/PULSANTE CENTRALE

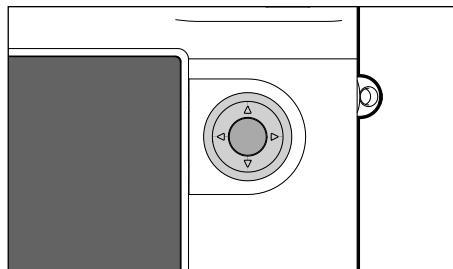

### PULSANTE DI SELEZIONE

- Navigazione nei menu
- Impostazione delle voci di menu/funzioni selezionate
- Sfoglio della memoria immagini

### PULSANTE CENTRALE

- Richiamo della schermata informazioni
- Applicazione delle impostazioni del menu
- Visualizzazione di impostazioni/dati durante lo scatto
- Visualizzazione dei dati dell'immagine durante la riproduzione

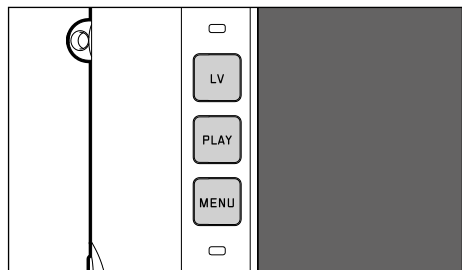
**PULSANTE LV/PULSANTE PLAY/PULSANTE MENU****PULSANTE LV**

- Attivazione e disattivazione della modalità Live View

**PULSANTE PLAY**









- Attivazione e disattivazione della modalità Riproduzione (continua)
- Ritorno alla rappresentazione a schermo intero

**PULSANTE MENU**

- Richiamo del menu **PREFERITI** o del **MENU PRINCIPALE**
- Richiamo del menu di riproduzione
- Uscita dal menu (sottomenu) attualmente visualizzato

**MONITOR**

- Visualizzazione delle impostazioni principali in uso
- Accesso rapido ad alcuni menu
- Comandi a sfioramento

COMANDI A SFIORAMENTO*		in modalità Ripresa (modalità LV)	nella modalità Riproduzione
	toccare brevemente	Spostamento del campo di misura	Selezione dell'immagine Visualizza o nascondi le schermate informazioni
	toccare due volte	Attivazione dell'assistente di messa a fuoco	Ingrandimento/riduzione delle immagini osservate
	scorrere il dito	Spostamento dell'inquadratura ingrandita	Sfoglio della memoria immagini Spostamento dell'inquadratura ingrandita
	scorrere il dito in orizzontale (intera durata)		
	scorrere il dito in verticale (intera durata)		
	toccare a lungo		
	avvicinare/separare		Ingrandimento/riduzione delle immagini osservate
	scorrere il dito e tenere premuto tenere premuto e scorrere il dito		

\* Basta toccare leggermente, non è necessario premere.

## COMANDI A MENU

Arete del menu: **MENU PRINCIPALE** e **PREFERITI**

**MENU PRINCIPALE:**

- contiene tutte le voci di menu

**PREFERITI:**

- elenco creato dall'utente secondo le proprie preferenze personali (per la gestione di questa lista, vedi pag. 54)

## ELEMENTI DI COMANDO

Per il controllo del menu si utilizzano i seguenti elementi.



**18** Pulsante **LV**

**19** Pulsante **PLAY**

**20** Pulsante **MENU**

**16** Rotella di selezione

**23** Pulsante di selezione

**24** Pulsante centrale

## LE AREE DEL MENU

### MENU PREFERITI

Il menu Preferiti permette di accedere rapidamente alle voci di menu più utilizzate. Si compone di massimo 15 voci di menu. La configurazione è individuale (vedi pag. 54).



## MENU PRINCIPALE

Il menu principale permette di accedere a tutte le impostazioni. La maggior parte delle impostazioni è organizzata in sottomenu.

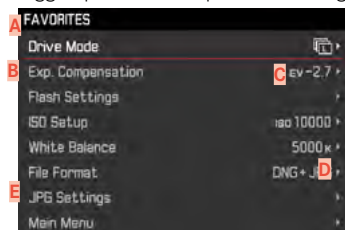

- A** Area del menu: MENU PRINCIPALE/PREFERITI
- B** Denominazione della voce di menu
- C** Impostazione della voce di menu
- D** Rimando a un sottomenu
- E** Barra di scorrimento: posizione corrente nell'elenco dei menu

### Avvertenza

- Alcune voci di menu possono essere richiamate solo a determinate condizioni. Le voci non disponibili sono evidenziate in grigio nelle relative righe.

## SOTTOMENU

Esistono diversi tipi di sottomenu. Per il loro controllo e utilizzo, consultare le pagine successive.



- F** Voce di menu attuale
- G** Voce di sottomenu
- H** Rimando ad altri sottomenu
- I** Barra di scorrimento

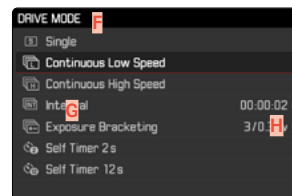

### Avvertenza

- In alcuni casi è presente anche una scala per l'impostazione di valori o varianti di funzionamento selezionabili.

## NAVIGAZIONE NEI MENU

### VISUALIZZAZIONE DELLA «SCHERMATA INIZIALE» (ACCESSO AL CONTROLLO MENU)

Se non sono associate voci di menu al menu Preferiti:

- ▶ Premere il pulsante **MENU 1 volta**
  - Apare il **MENU PRINCIPALE**.

Se al menu Preferiti è associata almeno una voce di menu:

- ▶ Premere il pulsante **MENU 1 volta**
  - Apare il menu **PREFERITI**.

Per passare da **PREFERITI** a **MENU PRINCIPALE**

- ▶ Selezionare il **Menu principale** (ultima voce di menu nel menu Preferiti)

oppure

– Se il menu Preferiti è composto da una sola schermata:

- ▶ Premere nuovamente il pulsante **MENU 1 volta**

– Se il menu Preferiti è composto da due schermate:

- ▶ Premere nuovamente il pulsante **MENU 2 volte**

Per passare da **MENU PRINCIPALE** a **PREFERITI**

- ▶ Premere il pulsante di selezione sinistro

### Avvertenza

- **MENU PRINCIPALE** e **PREFERITI** sono accessibili solo nella modalità di ripresa.

## NAVIGAZIONE PER SCHERMATA

### Navigazione in avanti

- ▶ Premere il pulsante **MENU**
  - Alla pagina 4 del menu principale segue nuovamente la pagina 1 del menu principale.

### NAVIGAZIONE PER RIGA

(Selezione delle funzioni/varianti di funzionamento)

- ▶ Premere il pulsante di selezione in alto/in basso oppure
- ▶ Ruotare la rotella di selezione (verso destra per scorrere verso il basso, verso sinistra per scorrere verso l'alto)
  - Dopo l'ultima voce di menu nelle rispettive direzioni, viene visualizzata automaticamente la pagina successiva/precedente. L'area del menu corrente (**PREFERITI**, **MENU PRINCIPALE**) non viene chiusa.

### VISUALIZZAZIONE DEI SOTTOMENU

- ▶ Premere il pulsante centrale  
oppure
- ▶ Premere il pulsante di selezione destro

## CONFERMA DELLA SELEZIONE

- ▶ Premere il pulsante centrale
  - La schermata del monitor visualizza nuovamente la voce di menu attiva. A destra, nella rispettiva riga del menu, è indicata la variante di funzionamento impostata.

## Avvertenza

- Non occorre confermare la selezione di **On** o **Off**. Questa selezione viene salvata automaticamente.

## INDIETRO

(ritorno alla voce di menu subordinante)

- ▶ Premere il pulsante di selezione sinistro
  - Questa possibilità è disponibile solo per i sottomenu di tipo elenco.

oppure

- ▶ Premere il pulsante **MENU** 1 volta

## CHIUSURA DEL MENU

I menu e i sottomenu possono essere chiusi in qualsiasi momento sia applicando sia non applicando le impostazioni effettuate.

### Passaggio alla modalità Ripresa

- ▶ Sfiocare il pulsante di scatto

### Passaggio alla modalità Riproduzione

- ▶ Premere il pulsante **PLAY**

## SOTTOMENU

### TASTIERA/TASTIERINO



- A** Riga di immissione
- B** Tastiera/Tastierino
- C** Pulsante «Elimina» (cancella l'ultimo carattere inserito)
- D** Pulsante «Conferma»  
(sia per singoli valori che per impostazioni terminate)
- E** Tasto shift (commutazione tra lettere maiuscole e minuscole)
- F** Modifica del tipo di carattere

**SELEZIONE DI UNA FUNZIONE (CARATTERI/PULSANTE FUNZIONE)**Tramite i comandi fisici

- ▶ Premere il pulsante di selezione nella direzione desiderata
  - La funzione attualmente attivata viene evidenziata.

oppure

- ▶ Ruotare la rotella di selezione
  - La funzione attualmente attivata viene evidenziata.
  - Al raggiungimento della fine/dell'inizio della riga si passa alla riga successiva/precedente.
- ▶ Premere il pulsante centrale

Tramite i comandi a sfioramento

- ▶ Selezionare direttamente la funzione desiderata

**SALVATAGGIO**

- ▶ Selezionare **D**

**INTERRUZIONE**

- ▶ Premere il pulsante **MENU**

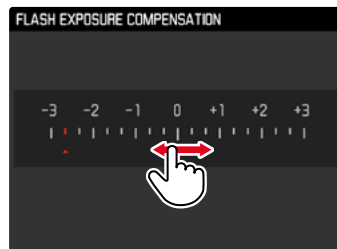
**MENU A SCALA**Tramite i comandi fisici

- ▶ Premere il pulsante di selezione a sinistra/a destra oppure
- ▶ Ruotare la rotella di selezione

Tramite i comandi a sfioramento

- ▶ Selezionare l'impostazione desiderata direttamente o scorrendo il dito

**Avvertenze**

- L'impostazione attualmente attivata al centro è evidenziata in rosso.



## MENU DATA/ORA

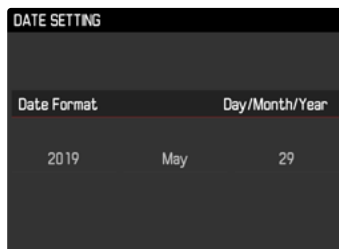

### Impostazione successiva

- ▶ Premere il pulsante di selezione a sinistra/a destra oppure
- ▶ Premere il pulsante centrale

### Impostazione dei valori

- ▶ Premere il pulsante di selezione in alto/in basso oppure
- ▶ Ruotare la rotella di selezione

### Salvataggio e ritorno alla voce di menu subordinante

- ▶ Premere il pulsante centrale sull'ultima impostazione

## MENU COMBINATO



Le singole voci di menu vengono impostate tramite una barra di impostazione nella parte inferiore della schermata.

### Selezione di singole voci

- ▶ Premere il pulsante di selezione in alto/in basso

### Impostazione delle singole voci

- ▶ Premere il pulsante di selezione a sinistra/a destra oppure
- ▶ Ruotare la rotella di selezione

### Applicazione dell'impostazione

- ▶ Premere il pulsante centrale

### Ritorno alla voce di menu subordinante

- ▶ Premere il pulsante **MENU**

## ACCESSO RAPIDO

### MENU PREFERITI

Per accedervi con maggiore praticità e rapidità, le voci di menu più utilizzate (fino a 15) possono essere configurate individualmente in un menu. Le funzioni disponibili sono elencate nella lista a pag. 132.



### GESTIONE DEL MENU PREFERITI

- ▶ Nel menu principale, selezionare **Personalizza comando**
- ▶ Selezionare **Modifica preferiti**
- ▶ Nel menu, selezionare la voce desiderata



- ▶ Selezionare **On/Off**
  - Se il menu Preferiti contiene già il numero massimo di 15 voci, compare un messaggio di avviso.

#### Avvertenza

- Selezionando **Off** per tutte le voci di menu, si cancellerà l'intero menu Preferiti.

## MEDIANTE LA SCHERMATA DI STATO

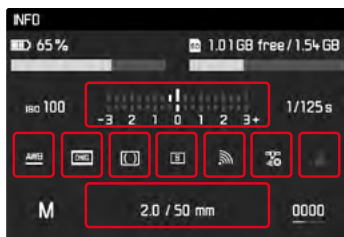

Oltre a fornire una panoramica delle impostazioni principali, la schermata di stato permette anche di accedere rapidamente a determinate funzioni di menu.

### Richiamo della schermata di stato

- ▶ Premere il pulsante centrale

### Richiamo di una funzione del menu

- ▶ Sfiocare direttamente il campo con la funzione desiderata

### Ritorno alla schermata di stato

- ▶ Premere il pulsante **MENU**

### Ritorno alla modalità Ripresa

- ▶ Sfiocare il pulsante di scatto

### Avvertenza

- La schermata di stato non è disponibile nella modalità LV.

## ACCESSO DIRETTO

Per velocizzare l'uso mediante l'accesso diretto è possibile assegnare una funzione di menu alla rotella di selezione, **Compensazione Esposizione** o **Zoom LV**. Questa impostazione non influisce sulla funzione quando sono attivati gli assistenti di messa a fuoco.

- ▶ Nel menu principale, selezionare **Personalizza comando**
- ▶ Selezionare **Personalizza ghiera**
- ▶ Selezionare **Compensazione Esposizione** / **Zoom LV** o **Off**

## IMPOSTAZIONI DI BASE DELLA FOTOCAMERA

Per navigare nei menu e per l'immissione, si veda il capitolo «Comandi a menu» (vedi pag. 48).

- La prima volta che la fotocamera viene accesa, dopo un ripristino delle impostazioni di fabbrica (vedi pag. 118) oppure dopo un aggiornamento del firmware, appaiono automaticamente le voci di menu **Lingua** e **Data e ora**.

### LINGUA DEI MENU

Impostazione di fabbrica: Inglese

Lingue alternative: Tedesco, francese, italiano, spagnolo, portoghese, russo, giapponese, coreano, cinese tradizionale e semplificato

- ▶ Nel menu principale, selezionare **Language**
- ▶ Selezionare la lingua desiderata
  - A parte alcune eccezioni, la lingua selezionata sarà applicata a tutte le voci.

## DATA/ORA

### DATA

Per la sequenza di visualizzazione sono disponibili 3 varianti.

- ▶ Nel menu principale, selezionare **Data e ora**
- ▶ Selezionare **Impostazione Data**
- ▶ Selezionare il formato desiderato per la visualizzazione della data (**Giorno/Mese/Anno**, **Mese/Giorno/Anno**, **Anno/Mese/Giorno**)
- ▶ Impostare la data

### ORA

- ▶ Nel menu principale, selezionare **Data e ora**
- ▶ Selezionare **Impostazione dell'ora**
- ▶ Selezionare il formato di visualizzazione desiderato (**12 Ore**, **24 Ore**)
- ▶ Impostare l'ora  
(Con il formato 12 ore, selezionare anche **am** o **pm**)

### ORA AUTOMATICA TRAMITE GPS

- ▶ Nel menu principale, selezionare **GPS**
- ▶ Selezionare **On**
- ▶ Nel menu principale, selezionare **Data e ora**
- ▶ Selezionare **GPS ora automatica**
- ▶ Selezionare **On**

## FUSO ORARIO

- ▶ Nel menu principale, selezionare **Data e ora**
- ▶ Selezionare **Fuso Orario**
- ▶ Selezionare il fuso/la località attuale desiderati

## ORA LEGALE

- ▶ Nel menu principale, selezionare **Data e ora**
- ▶ Selezionare **Ora Legale**
- ▶ Selezionare **On/Off**

## Avvertenze

- **GPS ora automatica** è disponibile solo se è montato un Leica Visoflex (disponibile come accessorio) con la funzione GPS attivata. In caso contrario, la voce di menu apparirà in grigio e non potrà essere impostata.
- **Fuso Orario** e **Ora legale** solo se la funzione GPS è disattivata.

## MODALITÀ DI RISPARMIO ENERGETICO (MODALITÀ STAND-BY)

Se questa funzione è attivata, la fotocamera si porta in modalità Stand-by per risparmiare energia e prolungare la durata della batteria.

Impostazione di fabbrica: **2 minuti**

- ▶ Nel menu principale, selezionare **Spegnimento auto**
- ▶ Selezionare l'impostazione desiderata  
(**2 minuti**, **5 minuti**, **10 minuti**, **Off**)

## Avvertenza

- Anche se si trova in modalità Stand-by, la fotocamera può essere riattivata in qualsiasi momento premendo il pulsante di scatto o spegnendola e riaccendendola con l'interruttore generale.

## LED DI STATO

Per default, il LED di stato segnala diversi processi che si svolgono all'interno della fotocamera (ad esempio il salvataggio oppure l'ingrandimento/la riduzione e l'eliminazione di immagini). Questa funzione può essere attivata per la maggior parte dei processi (eccesso l'accensione e lo spegnimento della fotocamera).

- ▶ Nel menu principale, selezionare **Personalizza comando**
- ▶ Selezionare **LED**
- ▶ Selezionare l'impostazione desiderata  
(**Attivato**, **Disattivato**)

## IMPOSTAZIONI DEL MONITOR/MIRINO

La fotocamera è dotata di un monitor a colori a cristalli liquidi da 3" protetto da un vetro Gorilla® estremamente resistente e antigraffio. Nella modalità Ripresa e con la funzione Live View attivata, il monitor visualizza l'immagine rilevata dal sensore attraverso l'obiettivo montato sulla fotocamera. Nella modalità Riproduzione, il monitor consente di osservare le foto effettuate e salvate sulla scheda di memoria. In entrambi i casi, esso visualizza l'intera immagine nonché le informazioni e i dati selezionati. Se si utilizza il telemetro, premendo il pulsante centrale si può richiamare la schermata di stato che visualizza una serie di impostazioni (vedi pag. 55).

Si possono personalizzare e utilizzare le seguenti funzioni:

- Luminosità
- Schermata informazioni

## LUMINOSITÀ

### TELEMETRO

La luminosità del telemetro viene adattata automaticamente dal sensore di luminosità.

#### Avvertenza

- Con gli obiettivi Leica M dotati di mirino ausiliario, il controllo automatico non è possibile, in quanto coprono il sensore di luminosità che fornisce le informazioni necessarie. In questi casi le cornici e gli indicatori si illuminano sempre con luminosità costante.

### MONITOR

Per una visibilità ottimale alle diverse condizioni di luce, è possibile regolare la luminosità.

- ▶ Nel menu principale, selezionare **Luminosità del Display**
- ▶ Selezionare la luminosità desiderata o **Auto**

## LEICA VISOFLEX (EVF)

Tramite la slitta porta accessori, la Leica M10-R può essere dotata di un mirino elettronico (Electronic View Finder, EVF). Il Leica Visoflex, disponibile come accessorio optional, svolge le seguenti funzioni.

- Funzione di rotazione per fotografare comodamente da diverse angolazioni
- Applicazione di varie funzioni del monitor
- Trasferimento di informazioni GPS alla fotocamera (vedi pag. 56 e 116)
- Regolazione diottrica

Le impostazioni descritte di seguito sono efficaci solo se è montato il Leica Visoflex.

[it.leica-camera.com/Fotografia/Leica-M/Equipaggiamenti-tecnici/Accessori-per-mirini/Visoflex](http://it.leica-camera.com/Fotografia/Leica-M/Equipaggiamenti-tecnici/Accessori-per-mirini/Visoflex)

## LUMINOSITÀ

La luminosità nell'EVF viene impostata indipendentemente da quella selezionata per il monitor.

- ▶ Nel menu principale, selezionare **Luminosità EVF**
- ▶ Selezionare la luminosità desiderata o **Auto**

## UTILIZZO DEL MONITOR/DEL MIRINO EVF

Quando si utilizza un mirino elettronico, questo può svolgere diverse funzioni del monitor. Gli indicatori sono identici, indipendentemente dal fatto che appaiano nel monitor o nel mirino elettronico.

Si può impostare in quali casi la visualizzazione dovrà avvenire nell'EVF oppure sul monitor. Selezionando **Auto**, la visualizzazione cambia automaticamente tramite un sensore oculare sul Visoflex. L'impostazione avviene separatamente per le modalità Anteprima, Riproduzione e Ripresa (LV).

### Avvertenza

- Se il monitor deve restare spento (ad esempio in ambienti bui), selezionare **EVF**.

## MODALITÀ RIPRODUZIONE/COMANDI A MENU

Impostazione di fabbrica: **Auto**

Definisce autonomamente il tipo di visualizzazione per la modalità di riproduzione e per il menu.

- ▶ Nel menu principale, selezionare **Controllo EVF/display**
- ▶ Selezionare **Target schermo**
- ▶ Selezionare l'impostazione desiderata  
(**Auto**, **EVF**, **Monitor**)

## LIVE VIEW (MODALITÀ RIPRESA)

Impostazione di fabbrica: **Auto**

Definisce autonomamente il tipo di visualizzazione per la modalità Live View.

- ▶ Nel menu principale, selezionare **Controllo EVF/display**
- ▶ Selezionare **Target schermo LV**
- ▶ Selezionare l'impostazione desiderata  
(**Auto**, **EVF**, **Monitor**)

### Avvertenza

- Riguardo **LV disattivato**, vedi pag. 67.

## ANTEPRIMA

Impostazione di fabbrica: **Auto**

Definisce autonomamente il tipo di visualizzazione da utilizzare per l'ultima ripresa (**Revisione automatica**).

- ▶ Nel menu principale, selezionare **Controllo EVF/display**
- ▶ Selezionare **Tempo riprod. autom. ripresa**
- ▶ Selezionare l'impostazione desiderata  
(**Auto**, **EVF**, **Monitor**)





## IMPOSTAZIONI DI BASE PER LO SCATTO

### FORMATO FILE

Sono disponibili il formato JPG **JPG** e il formato dati non elaborati **DNG** (Digital Negative). Entrambi i formati possono essere utilizzati sia singolarmente che insieme.

Impostazione di fabbrica: **DNG**

- ▶ Nel menu principale, selezionare **Formato File**
- ▶ Selezionare il formato desiderato  
(**DNG**, **DNG+JPG**, **JPG**)

### Avvertenze

- Per memorizzare i dati non elaborati delle riprese, viene utilizzato il formato standard DNG (Digital Negative).
- Memorizzando contemporaneamente i dati immagine nei formati **DNG** e **JPG**, per il file JPG sarà utilizzata la risoluzione impostata per il formato **JPG**.
- Il formato **DNG** funziona sempre con la massima risoluzione indipendentemente dall'impostazione **JPG**.
- Il numero di immagini rimanenti visualizzato sul monitor non cambia necessariamente dopo ogni scatto. Ciò dipende dal soggetto inquadrato: strutture molto fini comportano l'utilizzo di una quantità di dati maggiore rispetto alle superfici omogenee.

## IMPOSTAZIONI JPG

Le funzioni e le impostazioni descritte in questo paragrafo riguardano esclusivamente le immagini con il formato **JPG**.

### RISOLUZIONE

Se si seleziona il formato **JPG**, si possono acquisire immagini con 3 diverse risoluzioni (numero di pixel). Sono disponibili **L-JPG**, **M-JPG** e **S-JPG**. In questo modo è possibile scegliere il formato più adatto all'impiego previsto e sfruttare in modo ottimale la capacità della scheda di memoria.

Impostazione di fabbrica: **L-JPG**

- ▶ Nel menu principale, selezionare **Impostazioni JPG**
- ▶ Selezionare **Risoluzione JPG**
- ▶ Selezionare la risoluzione desiderata  
(**L-JPG (40 MP)**, **M-JPG (20 MP)**, **S-JPG (6 MP)**)

## PROPRIETÀ DELL'IMMAGINE

Uno dei numerosi vantaggi della fotografia digitale è la grande facilità con cui si possono modificare le proprietà essenziali delle immagini.

Contrasto, nitidezza e tonalità possono essere impostati già prima dello scatto.

### CONTRASTO

Il contrasto, ossia la differenza tra parti chiare e scure, determina se l'opacità o la brillantezza dell'immagine. Di conseguenza, il contrasto può essere influenzato incrementando o riducendo questa differenza, ossia con una riproduzione più chiara di parti chiare e una riproduzione più scura di parti scure.

Impostazione di fabbrica: **Standard**

- ▶ Nel menu principale, selezionare **Impostazioni JPG**
- ▶ Selezionare **Contrasto**
- ▶ Selezionare il livello desiderato  
(**Basso**, **Standard**, **Medio Alto**)

### NITIDEZZA

L'impressione di messa a fuoco di un'immagine dipende fortemente dalla nitidezza dei bordi, ossia da quanto è ridotta la transizione tra chiari e scuri sui bordi dell'immagine. Ingrandendo o riducendo tali aree, è possibile modificare anche l'impressione di messa a fuoco.

Impostazione di fabbrica: **Standard**

- ▶ Nel menu principale, selezionare **Impostazioni JPG**
- ▶ Selezionare **Nitidezza**
- ▶ Selezionare il livello desiderato  
(**Basso**, **Standard**, **Medio Alto**)

## SATURAZIONE DEL COLORE

Nelle immagini a colori, la saturazione determina se i colori appaiono più «pallidi» e in stile pastello oppure più «vividi» e accesi. Mentre le condizioni di luce e atmosferiche (foschia/tempo sereno) sono condizioni fisse per lo scatto, nella riproduzione possono essere modificate.

Impostazione di fabbrica: **Standard**

- ▶ Nel menu principale, selezionare **Impostazioni JPG**
- ▶ Selezionare **Saturazione**
- ▶ Selezionare il livello desiderato  
(**Basso**, **Standard**, **Medio Alto**)

## FOTO IN BIANCO E NERO

Per le immagini in formato JPG, si può scegliere se acquisire la foto a colori o in bianco e nero.

- ▶ Nel menu principale, selezionare **Impostazioni JPG**
- ▶ Selezionare **Monocromatico**
- ▶ Selezionare **On/Off**

### Avvertenza

- Selezionando l'opzione **Monocromatico**, la **Saturazione** non è disponibile, e quindi appare in grigio.

## MODALITÀ RIPRESA

### MODO SCATTO

Le funzioni e le possibili impostazioni descritte di seguito si riferiscono essenzialmente allo scatto di singole foto. Oltre alla ripresa a scatto singolo, la Leica M10-R fornisce anche tante altre modalità. Le istruzioni e le avvertenze sul rispettivo funzionamento le trovate nei paragrafi corrispondenti.

- ▶ Nel menu principale, selezionare **Modo scatto**
- ▶ Selezionare la variante della funzione desiderata

Modalità	Impostazioni possibili / varianti
Scatto singolo	<b>Singolo</b>
Scatti in sequenza (vedi pag. 84)	Velocità: - <b>Serie vel. lenta</b> - <b>Serie vel. rapida</b>
Autoscatto (vedi pag. 87)	Tempo di autoscatto: - <b>Autoscatto 2s</b> - <b>Autoscatto 12s</b>
Time lapse (vedi pag. 85)	<b>Fotogrammi</b> Intervallo tra gli scatti ( <b>Intervallo di Tempo</b> )
Bracketing (vedi pag. 86)	<b>Fotogrammi</b> (3 o 5) <b>F-Stops</b> <b>Compensazione Espos</b>

## TIPI DI RIPRESA

### UTILIZZO DEL TELEMETRO

#### AREA DI MESSA A FUOCO (CORNICI LUMINOSE)

Il telemetro a cornice luminosa della fotocamera non è solo un mirino di grandi qualità e dimensioni in grado di riprodurre le immagini in modo chiaro e brillante, ma anche un telemetro ad alta precisione accoppiato all'obiettivo. L'accoppiamento avviene automaticamente con tutti gli obiettivi Leica M di lunghezza focale compresa tra 16 e 135 mm all'inserimento nella fotocamera. Il mirino è caratterizzato da un fattore di ingrandimento di 0,73x.

Le cornici luminose sono accoppiate alla regolazione della messa a fuoco in modo tale che la parallasse, ossia lo scostamento tra l'asse dell'obiettivo e l'asse del mirino, venga corretta automaticamente. A distanze inferiori a 2 m il rilevamento del sensore è leggermente inferiore a quanto indicato dai bordi interni delle cornici luminose, con distanze maggiori è leggermente superiore (cfr. la figura a lato). Queste variazioni, che nella pratica sono scarsamente determinanti, sono basate su un principio. Le cornici luminose di una fotocamera con mirino devono essere coordinate agli angoli di campo delle rispettive lunghezze focali dell'obiettivo. Con la messa a fuoco, però, gli angoli di campo nominali cambiano leggermente a causa della variazione dell'estensione, ossia della distanza del sistema ottico dal livello del sensore. Se la distanza impostata è inferiore all'infinito e, quindi, l'estensione è maggiore, anche l'angolo di campo effettivo si rimpicciolisce e l'obiettivo cattura una porzione di soggetto inferiore. Inoltre, le differenze nell'angolo di campo a lunghezze focali maggiori tendono a essere altrettanto maggiori a causa della maggiore estensione.

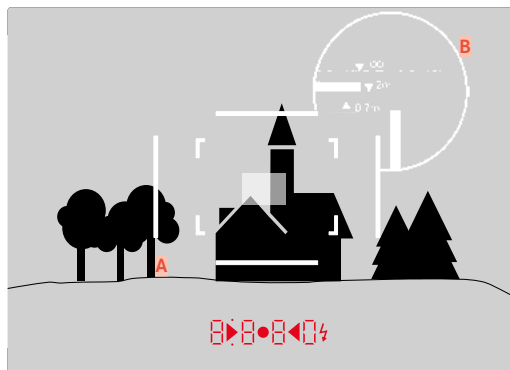

Tutte le immagini e le posizioni delle cornici luminose si riferiscono a una lunghezza focale di 50 mm

<b>A</b>	Cornici luminose
<b>B</b>	Immagine effettiva
Impostazione su 0,7 m	Il sensore rileva circa una cornice in meno
Impostazione su 2 m	Il sensore rileva esattamente l'immagine compresa entro i bordi interni della cornice luminosa
Impostazione su infinito	Il sensore rileva circa 1 o 4 cornici in più (verticali o orizzontali)

#### Avvertenze

- Non appena si accende l'elettronica della fotocamera, sul bordo inferiore dell'immagine nel mirino appaiono le cornici luminose illuminate da LED bianchi insieme ai LED dell'esposimetro.
- Al centro del mirino si trova il campo di misurazione del telemetro, un piccolo rettangolo più luminoso rispetto al resto del campo immagine. Per ulteriori informazioni sulla misurazione della distanza e dell'esposizione, siete pregati di consultare i rispettivi paragrafi.

Se si utilizzano obiettivi con lunghezze focali di 28 (Elmarit a partire dal numero di serie 2 411 001), 35, 50, 75, 90 e 135 mm, la relativa cornice luminosa si accende automaticamente nelle combinazioni 35 mm + 135 mm, 50 mm + 75 mm e 28 mm + 90 mm.

**35 mm + 135 mm**

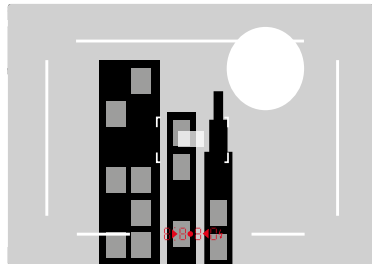

**50 mm + 75 mm**

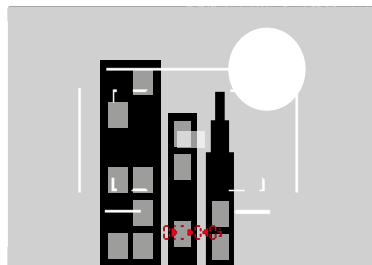

**28 mm + 90 mm**

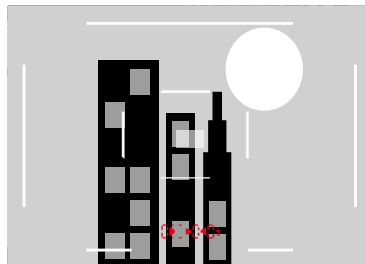

## VISUALIZZAZIONE DI AREE DI MESSA A FUOCO/LUNGHEZZE FOCALI ALTERNATIVE

A seconda dell'obiettivo utilizzato è possibile visualizzare ulteriori cornici luminose. In questo modo si possono simulare le rispettive lunghezze focali. Ciò semplifica la scelta dell'obiettivo più idoneo all'area di messa a fuoco desiderata.

- ▶ Premere il preselettore del campo immagine verso l'obiettivo
  - Una volta rilasciato, il preselettore del campo immagine si riporta in posizione di partenza.

## MODALITÀ LIVE VIEW

La modalità Live View consente di osservare il soggetto sul monitor al momento dello scatto esattamente nel modo in cui viene rappresentato dall'obiettivo montato.

### ATTIVAZIONE/DISATTIVAZIONE DELLA MODALITÀ LIVE VIEW

- ▶ Premere il pulsante LV

### DISATTIVAZIONE PERMANENTE DELLA MODALITÀ LIVE VIEW

La modalità Live View può essere disattivata in modo permanente. Per farlo, basta premere il pulsante LV.

- ▶ Nel menu principale, selezionare **Controllo EVF/display**
- ▶ Selezionare **Target schermo LV**
- ▶ Selezionare **LV disattivato**

### Avvertenze

- La modalità Live View si basa sull'immagine rilevata dal sensore. A tal fine, la fotocamera deve controllare l'otturatore. Questo movimento è udibile e può determinare un lieve ritardo nello scatto.
- Soprattutto in caso di uso prolungato della modalità Live View, la fotocamera tende a surriscaldarsi. Allo stesso tempo aumenta il consumo di energia.
- La corrente alternata causa in molte sorgenti luminose variazioni di luminosità non visibili all'occhio umano. A causa della sensibilità e della frequenza di lettura dei sensori ottici, ciò può provocare uno sfarfallio dell'immagine nella schermata del monitor in modalità Live View. La qualità delle immagini non risulta pregiudicata. Questo effetto può essere evitato scegliendo un tempo di posa più lungo.

## REGOLAZIONE DELLA DISTANZA (MESSA A FUOCO)

Per la messa a fuoco sono disponibili diverse funzioni ausiliarie a seconda che si utilizzino il telemetro oppure la modalità Live View.

### NEL TELEMETRO

Grazie all'ampia base telemetrica effettiva, il telemetro della fotocamera consente di ottenere un'elevata precisione. La nitidezza può essere regolata con il metodo a sovrapposizione o con il metodo a coincidenza.

### METODO A SOVRAPPOSIZIONE (IMMAGINE DOPPIA)

In un ritratto, ad esempio, si dovrà mirare l'occhio del soggetto con il campo di misura del telemetro, quindi ruotare la ghiera di messa a fuoco dell'obiettivo fino a far coincidere i contorni nel campo di misura.

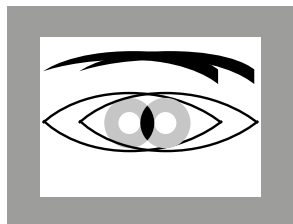

non a fuoco

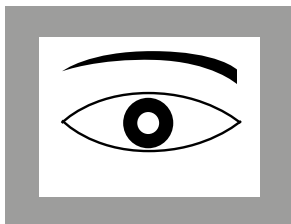

a fuoco

### METODO A COINCIDENZA

Per riprendere un elemento architettonico, si dovranno inquadrare, ad esempio, la linea verticale o un'altra linea verticale ben definita con il campo di misura del telemetro, quindi ruotare la ghiera di messa a fuoco dell'obiettivo fino a quando i contorni de bordo o della linea non saranno visibili, senza scostamenti, in corrispondenza delle delimitazioni del campo di misura.

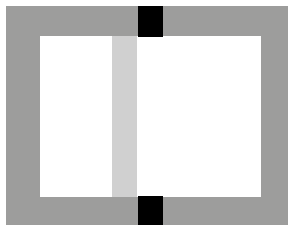

non a fuoco

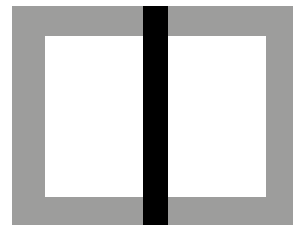

a fuoco

### Avvertenze

- Una messa a fuoco di alta precisione risulta molto utile, in particolare quando si utilizzano obiettivi grandangolari con profondità di campo relativamente elevata.
- Con entrambi i metodi, il campo di misura del telemetro è visibile sotto forma di rettangolo luminoso e ben definito. La posizione del campo di misura non è modificabile e si trova sempre al centro del mirino.



## IN MODALITÀ LIVE VIEW (CON FUNZIONI AUSILIARIE)

In modalità Live View, è possibile regolare la messa a fuoco utilizzando la schermata del monitor: il soggetto viene visualizzato esattamente con la stessa nitidezza con cui viene rappresentato attraverso l'obiettivo in base alla regolazione della distanza e del diaframma.

Per agevolare la regolazione e aumentarne la precisione, sono disponibili due funzioni ausiliarie:

- Ingrandimento di un'inquadratura (inizialmente) centrale dell'immagine rappresentata nella schermata del monitor (Ingrandimento)
- Evidenziazione di aree del soggetto a fuoco nella schermata del monitor (Focus Peaking)

Le funzioni possono essere attivate automaticamente con la messa a fuoco o essere richiamate separatamente.

### FOCUS PEAKING

Con questa funzione ausiliaria, i bordi delle aree del soggetto messe a fuoco vengono evidenziati da un colore. Il colore può essere impostato a propria scelta.

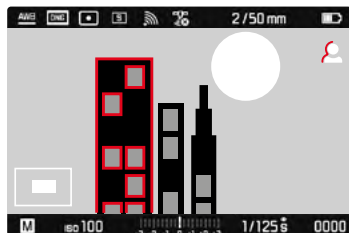

- ▶ Nel menu principale, selezionare **Assistenti acq.**
- ▶ Selezionare **Focus Peaking**
- ▶ Selezionare l'impostazione desiderata (**Off**, **Rosso**, **Blue**, **Verde**, **Bianco**)
- ▶ Scelta di un'inquadratura
- ▶ Ruotare la ghiera di messa a fuoco in modo da evidenziare le aree del soggetto desiderate
  - Tutte le aree del soggetto riprodotte nitidamente con la messa a fuoco impostata vengono evidenziate da contorni nel colore selezionato.

### Avvertenze

- L'identificazione delle aree del soggetto messe a fuoco si basa sul contrasto del soggetto, ossia sulle differenze tra aree chiare e aree scure. Ciò comporta che, sebbene non siano a fuoco, potrebbero essere evidenziate erroneamente anche aree del soggetto fortemente contrastate.
- Soprattutto durante l'utilizzo di obiettivi grandangolari con apertura di diaframma ridotta (= grande profondità di campo), la precisione dell'indicazione diminuisce.

## INGRANDIMENTO

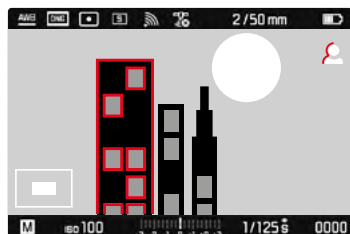

Quanto più grandi sono i dettagli del soggetto, tanto più facile è determinarne la nitidezza e tanto più precisa diventa anche la messa a fuoco.

Quando si utilizza la misurazione spot, la posizione dell'inquadratura è definita dalla posizione del campo di misura. Con gli altri metodi di misurazione dell'esposizione, la posizione viene indicata da una croce. Entrambe possono essere spostate nel punto desiderato con i comandi a sfioramento o con il pulsante di selezione.

Il fattore di ingrandimento può essere modificato in due passaggi con la rotella di selezione.

La posizione utilizzata per ultima e il livello di ingrandimento restano invariati anche la volta successiva.

### Regolazione del livello di ingrandimento



- ▶ Ruotare la rotella di selezione

### Spostamento della posizione dell'inquadratura

- ▶ Una volta ingrandita l'inquadratura è possibile spostarla liberamente scorrendo il dito
- oppure
- ▶ Premere il pulsante di selezione nella direzione desiderata

## RICHIAMO DELLE FUNZIONI AUSILIARIE

In basso a sinistra sull'immagine vengono visualizzati la posizione e il livello di ingrandimento dell'inquadratura mostrata. L'inquadratura mostrata può anche essere non ingrandita. Ad ogni richiamo delle funzioni ausiliarie viene applicato l'ultimo livello di ingrandimento impostato.

Quando è attivato il Focus Peaking, a destra nell'immagine compare  con l'indicazione del colore utilizzato. Se il Focus Peaking non è attivo, compare .

Le funzioni ausiliarie possono essere richiamate o nascoste in qualsiasi momento, indipendentemente dalla regolazione della messa a fuoco.

### Richiamo delle funzioni ausiliarie

- ▶ Premere il pulsante di messa a fuoco oppure
- ▶ Toccare due volte un punto qualsiasi del monitor

### Disattivazione delle funzioni ausiliarie

Le funzioni ausiliarie richiamate manualmente restano attive finché non saranno disattivate.

- ▶ Premere il pulsante di messa a fuoco oppure
- ▶ Toccare due volte un punto qualsiasi del monitor oppure
- ▶ Sfiore il pulsante di scatto

## CON LA GHIERA DI MESSA A FUOCO

Le funzioni ausiliarie possono essere richiamate automaticamente durante la messa a fuoco.

- ▶ Nel menu principale, selezionare **Assistenti acq.**
- ▶ Selezionare **Focus Aid**
- ▶ Selezionare **Automatico**

### Richiamo delle funzioni ausiliarie

- ▶ Ruotare la ghiera di messa a fuoco

### Esclusione dell'attivazione automatica

- ▶ Nel menu principale, selezionare **Assistenti acq.**
- ▶ Selezionare **Focus Aid**
- ▶ Selezionare **Manuale**

### Avvertenza

- Le funzioni ausiliarie vengono disattivate circa 5 s dall'ultima rotazione della ghiera di messa a fuoco. Ciò non si applica qualora sia stato modificato l'ingrandimento.

## CON LA ROTELLA DI SELEZIONE

Le funzioni ausiliarie possono essere richiamate anche con la rotella di selezione.

- ▶ Nel menu principale, selezionare **Personalizza comando**
- ▶ Selezionare **Personalizza ghiera**
- ▶ Selezionare **Zoom LV**
- ▶ Ruotare la rotella di selezione verso destra
  - Le funzioni ausiliarie vengono attivate.

## SENSIBILITÀ ISO

L'impostazione ISO è compresa in un intervallo da ISO 100 a ISO 50000, consentendo così una regolazione precisa per ogni diversa situazione.

La regolazione manuale dell'esposizione permette di scegliere più liberamente la combinazione di tempi di posa/diaframma desiderata. Nell'ambito della regolazione automatica è possibile stabilire priorità, ad esempio, per motivi di composizione fotografica.



Si possono selezionare i valori e le posizioni incisi sulla rotella di regolazione ISO.

- **M**: per valori intermedi nonché valori superiori
- **A**: per la regolazione automatica, vengono utilizzati i valori ISO da 100 a 50000

## VALORI ISO FISSI

### VALORI INCISI SULLA ROTELLA DI REGOLAZIONE ISO

- ▶ Impostare la rotella di regolazione ISO sul valore desiderato (**100, 200, 400, 800, 1600, 3200, 6400**)

### TUTTI I VALORI DISPONIBILI

Si possono impostare valori compresi tra ISO 100 e ISO 50000 in 28 livelli.

Impostazione di fabbrica: **ISO 100**

- ▶ Regolare la rotella di regolazione ISO su **M**
- ▶ Nel menu principale, selezionare **Impostazione ISO**
- ▶ Selezionare **M-ISO**
- ▶ Selezionare il valore desiderato

### Avvertenza

- Soprattutto con valori ISO elevati e una successiva elaborazione dell'immagine, in particolare in aree del soggetto piuttosto grandi e con luminosità uniforme, possono comparire rumore, strisce verticali e orizzontali.

## IMPOSTAZIONE AUTOMATICA

La fotocamera adatta automaticamente la sensibilità alla luminosità esterna o ai valori dei tempi di posa/apertura del diaframma preimpostati. Insieme al tempo di posa automatico, estende il campo del controllo automatico dell'esposizione.

- ▶ Regolare la rotella di regolazione ISO su **A**

oppure

- ▶ Regolare la rotella di regolazione ISO su **M**
- ▶ Nel menu principale, selezionare **Impostazione ISO**
- ▶ Selezionare **M-ISO**
- ▶ Selezionare **ISO Auto**

## LIMITAZIONE DEGLI INTERVALLI DI IMPOSTAZIONE

Per limitare l'intervallo dell'impostazione automatica si può impostare un valore ISO massimo (**Massimo Auto ISO**). Oltre a questo, si può impostare anche un tempo di esposizione massimo. Per queste operazioni sono disponibili impostazioni basate sulla lunghezza focale (**1/f**, **1/(2f)**, **1/(4f)**)<sup>1</sup> nonché tempi di posa massimi fissi compresi tra **1/2s** e **1/500s**.

Nel caso delle impostazioni basate sulla lunghezza focale, la fotocamera passa a una sensibilità superiore solo quando il tempo di posa scenderebbe al di sotto del limite a causa della minore luminosità, ad esempio, utilizzando un obiettivo da 50 mm, con tempi più lunghi di 1/60 s con **1/f** o di 1/125 s con **1/(2f)** o di 1/250 s con **1/(4f)**.

Per la fotografia con il flash si possono effettuare impostazioni separate.

<sup>1</sup> Questa funzione presuppone l'utilizzo di obiettivi codificati o l'impostazione del tipo di obiettivo utilizzato nel menu.

## LIMITAZIONE DEL VALORE ISO

Sono disponibili tutti i valori a partire da ISO 125. Impostazione di fabbrica: **1600**

- ▶ Nel menu principale, selezionare **Impostazione ISO**
- ▶ Selezionare **Massimo Auto ISO**
- ▶ Selezionare il valore desiderato

## LIMITAZIONE DEGLI INTERVALLI DI TEMPO DI POSA

Impostazione di fabbrica: **1/f**

- ▶ Nel menu principale, selezionare **Impostazione ISO**
- ▶ Selezionare **Tempo max. esp.**
- ▶ Selezionare il valore desiderato  
**(1/f, 1/(2f), 1/(4f), 1/500 s, 1/250 s, 1/125 s, 1/60 s, 1/30 s, 1/15 s, 1/8 s, 1/4 s, 1/2 s)**

## LIMITAZIONE DEL TEMPO DI POSA (FLASH)

Impostazione di fabbrica: **1/f**

- ▶ Nel menu principale, selezionare **Impostaz. flash**
- ▶ Selezionare **Max. sync flash**
- ▶ Selezionare il valore desiderato  
**(1/f, 1/(2f), 1/(4f), 1/125 s, 1/60 s, 1/30 s, 1/15 s, 1/8 s, 1/4 s, 1/2 s)**

## BILANCIAMENTO DEL BIANCO

Nella fotografia digitale, il bilanciamento del bianco assicura una riproduzione neutra del colore in presenza di qualsiasi tipo di luce. A tale scopo, la fotocamera dovrà essere precedentemente tarata sul colore della luce che deve essere riprodotto come bianco.

Si può procedere in quattro modi:

- controllo automatico
- impostazioni predefinite fisse
- regolazione manuale mediante misurazione
- impostazione diretta della temperatura del colore

Impostazione di fabbrica: **Auto**

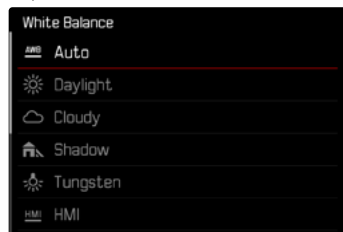

## CONTROLLO AUTOMATICO/IMPOSTAZIONI FISSE

- **Auto**: per il controllo automatico, che nella maggior parte delle situazioni restituisce risultati neutri
- Varie impostazioni predefinite fisse per le sorgenti luminose più frequenti:

 Sole	per foto all'aperto con il sole
 Nuvoloso	per foto all'aperto con cielo nuvoloso
 Ombra	per foto all'aperto con soggetto principale in ombra
 Tungsteno	per foto in interno con luce (prevalentemente) da lampade a incandescenza
 HMI	per foto in interno con luce (prevalentemente) da lampade alogene a vapore metallico
 Caldo fluorescente	per foto in interno con luce (prevalentemente) da lampade fluorescenti tubolari a luce calda
 Fluorescenza freddo	per foto in interno con luce (prevalentemente) da lampade fluorescenti tubolari a luce fredda
 Flash	ad esempio, per riprese con il flash

- ▶ Nel menu principale, selezionare **Bilanciamento bianco**
- ▶ Selezionare l'impostazione desiderata

## REGOLAZIONE MANUALE MEDIANTE MISURAZIONE

 Grigio medio

Questa variante di misurazione comprende solo la tonalità cromatica misurata con il campo di misura e ne calcola la scala dei grigi.

- ▶ Nel menu principale, selezionare **Bilanciamento bianco**.
- ▶ Selezionare  **Grigio medio**
  - Sul monitor apparirà il messaggio:
 

**Scatta una foto per regolare il bilanciamento del bianco.**
- ▶ Scatto
  - Assicurarsi che nel campo immagine sia presente una superficie (di riferimento) bianca o grigio neutro.
  - Sul monitor appare:
    - l'immagine sulla base del bilanciamento automatico del bianco
    - un reticolo al centro dell'immagine



### Spostamento del campo di misura

- ▶ Premere il pulsante di selezione nella direzione desiderata

### Esecuzione della misurazione

- ▶ Puntare il campo di misura su una superficie bianca o neutra
- ▶ Premere il pulsante centrale
  - Viene visualizzata l'anteprima. La riproduzione del colore dell'immagine viene adattata.
- Se la riproduzione del colore è quella desiderata:
  - ▶ premere il pulsante centrale una seconda volta.
    - L'impostazione viene salvata.
- Se la riproduzione del colore non è quella desiderata:
  - ▶ effettuare la misurazione in un altro punto.

### Nuova immagine per il bilanciamento del bianco

- ▶ Premere il pulsante **MENU**

### Annullamento della misurazione

- ▶ Sfiocare il pulsante di scatto

### Avvertenza

- Il valore determinato con la procedura sopra descritta resta memorizzato, ossia verrà utilizzato per tutti gli scatti seguenti finché non si effettua una nuova misurazione o si seleziona una delle altre impostazioni per il bilanciamento del bianco.

## IMPOSTAZIONE DIRETTA DELLA TEMPERATURA DEL COLORE

Si possono impostare direttamente valori compresi tra 2000 e 13100 K (gradi Kelvin). La gamma disponibile, quindi, risulta molto ampia e, coprendo praticamente pressoché tutte le temperature di colore possibili, consente di adattare la riproduzione del colore con estrema precisione al colore della luce presente e alle proprie esigenze personali.

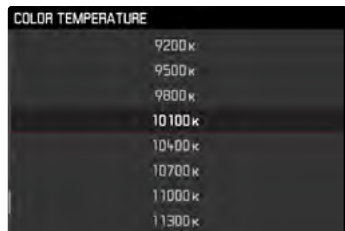

- ▶ Nel menu principale, selezionare **Bilanciamento bianco**
- ▶ Selezionare **Temperatura colore**
- ▶ Selezionare il valore desiderato

## ESPOSIZIONE

Gli indicatori nel mirino o sul monitor rimangono accesi costantemente per segnalare che l'esposimetro è pronto a effettuare la misurazione:

- con il tempo di posa automatico, mediante l'indicatore LED del tempo di posa
- con l'impostazione manuale nel mirino, mediante uno dei due LED triangolari (eventualmente insieme al LED circolare centrale, nel monitor) tramite la visualizzazione dell'esposimetro

Se la ghiera di regolazione dei tempi di posa è posizionata su **B**, l'esposimetro è disinserito.

## METODI DI MISURAZIONE DELL'ESPOSIZIONE

Si possono selezionare i metodi di misurazione spot, misurazione con prevalenza al centro e misurazione multi-zona.

### MISURAZIONE SPOT

Viene rilevata e misurata esclusivamente un'area piccola al centro della schermata del monitor contrassegnata da un cerchio.

### MISURAZIONE CON PREVALENZA AL CENTRO

Questo metodo considera l'intera immagine. Le aree del soggetto ubicate al centro sono nettamente più determinanti per il calcolo del valore di esposizione rispetto alle aree marginali.

### MISURAZIONE MULTI-ZONA

Questo metodo di misurazione si basa sull'acquisizione di vari valori misurati. Questi ultimi vengono calcolati in un algoritmo in base alla situazione e determinano un valore di esposizione armonizzato per una riproduzione adeguata del soggetto principale.



## QUANDO SI UTILIZZA IL TELEMETRO

Misurazione con forte prevalenza al centro.

A tal fine, la luce riflessa dalle lamelle chiare dell'otturatore viene rilevata e misurata da un fotodiode. In caso di superamento della soglia superiore o inferiore del campo di misurazione dell'esposimetro con regolazione manuale e luminanza molto bassa, il LED triangolare sinistro nel mirino (▶) lampeggia per avvisare l'utente del problema; analogamente, in caso di luminanza troppo alta, lampeggia il LED triangolare destro (◀). Se i tempi di posa automatici disponibili non permettono una corretta esposizione, l'indicatore del tempo di posa lampeggia. Se il tempo di posa necessario supera per difetto il tempo di posa più corto possibile o supera per eccesso il tempo di posa più lungo possibile, il rispettivo indicatore lampeggia. Poiché la misurazione dell'esposizione viene eseguita con diaframma di lavoro, questo stato può anche essere ottenuto oscurando l'obiettivo.

## IN MODALITÀ LIVE VIEW

Si possono selezionare i metodi di misurazione spot, misurazione con prevalenza al centro e misurazione multi-zona. In questi casi, la misurazione viene effettuata mediante il sensore fotosensibile.

- ▶ Nel menu principale, selezionare **Mod. esposimetrica**
- ▶ Selezionare il metodo di misurazione desiderato (**Spot**, **Fonderata centro**, **Multi-zonale**)
  - Il metodo di misurazione impostato viene indicato in modalità Live View nell'intestazione della schermata del monitor, mentre, quando si utilizza il mirino, nella schermata di stato (vedi pag. 55).

Nella misurazione spot è possibile spostare il campo di misura.

- ▶ Toccare il punto desiderato sul monitor oppure
- ▶ Premere il pulsante di selezione nella direzione desiderata

## MODALITÀ DI ESPOSIZIONE

La fotocamera offre due modalità di esposizione: tempo di posa automatico o regolazione manuale. Si può scegliere tra le due varianti a seconda del soggetto, della situazione e delle preferenze personali.

### Avvertenze

- Qualora si utilizzino sensibilità più elevate, si può notare un certo effetto neve, soprattutto su superfici uniformi e scure. Per evitare questo fastidioso fenomeno, dopo lo scatto con tempi di posa più lunghi e valori ISO elevati, la fotocamera effettua automaticamente un secondo «scatto nero» (sull'otturatore chiuso). Il rumore di fondo misurato con questo scatto parallelo viene quindi «rimosso» elettronicamente dal record dati del relativo scatto. Di conseguenza, in questi casi compare il messaggio di avvertenza **Riduzione rumore** insieme all'indicazione del tempo corrispondente. Il raddoppiamento del tempo di «esposizione» deve essere tenuto in considerazione con esposizioni prolungate. Durante questo arco di tempo la fotocamera non deve essere spenta.
- Con tempi di posa superiori a 2 s, dopo lo scatto l'indicatore mostra il tempo di esposizione rimanente in secondi.

## SELEZIONE DELLA MODALITÀ

- ▶ Regolare la ghiera di regolazione dei tempi di posa su **A** (tempo di posa automatico) oppure selezionare il tempo di posa desiderato (regolazione manuale = **M**)

## MODALITÀ TEMPO DI POSA AUTOMATICO - A

Il tempo di posa automatico regola automaticamente l'esposizione in base all'apertura di diaframma impostata manualmente.

Pertanto, è indicato soprattutto per riprese in cui la profondità di campo costituisce l'elemento determinante nella composizione dell'immagine.

Con uno stop di diaframma piccolo è possibile ridurre la zona della profondità di campo, ad esempio in un ritratto per mettere in evidenza il viso nitido davanti a uno sfondo irrilevante o fastidioso. Viceversa con uno stop di diaframma più grande, è possibile aumentare la zona della profondità di campo per riprodurre nitidamente ogni dettaglio in una ripresa panoramica, dal primo piano allo sfondo.

- ▶ Selezionare la modalità **A** (vedi pag. 77)
- ▶ Impostare lo stop di diaframma desiderato
  - Viene visualizzato il tempo di posa impostato automaticamente.
- ▶ Scatto

## Avvertenze





- Per maggiore chiarezza, il tempo di posa calcolato è indicato a incrementi di 1/2.
- Con tempi di posa superiori a 2 s, dopo lo scatto compare nel mirino il tempo di esposizione rimanente in secondi. Il tempo di esposizione effettivamente calcolato e controllato in continuo, però, può differire dal tempo visualizzato a incrementi di 1/2. Se, ad esempio, l'indicatore mostra prima dello scatto il valore 1/8 (come valore più prossimo), ma il tempo di esposizione calcolato è più lungo, il conto alla rovescia dopo lo scatto può iniziare anche da 1/8.
- In condizioni di luce estreme, il calcolo di tutti i parametri può far sì che la misurazione dell'esposizione produca tempi di posa che non rientrano nel campo di lavoro, ossia valori di luminosità che richiederebbero esposizioni inferiori a 1/4000s o superiori a 4 minuti. In questi casi, si utilizzano i tempi di posa minimo e massimo summenzionati e nel mirino lampeggiano i valori corrispondenti lampeggiano come avviso per l'utente.

## REGOLAZIONE MANUALE DELL'ESPOSIZIONE - M



La regolazione manuale del tempo di posa e del diaframma è utile:

- per ottenere effetti visivi particolari, possibili solo con un'esposizione ben precisa
- per garantire un'esposizione assolutamente identica in caso di più riprese con inquadrature diverse
- ▶ Impostazione del tempo di posa e del diaframma desiderati
  - La ghiera di regolazione dei tempi di posa deve innestarsi su uno dei tempi di posa incisi o su uno dei valori intermedi.
- ▶ Scatto

## INDICATORE NEL MIRINO

	Sottoesposizione di almeno uno stop di diaframma
	Sottoesposizione di 1/2 stop di diaframma
	esposizione corretta
	Sovraesposizione di 1/2 stop di diaframma
	Sovraesposizione di almeno uno stop di diaframma

## INDICATORE NEL MONITOR

	esposizione corretta
	Sottoesposizione o sovraesposizione per la misura indicata
	Sottoesposizione o sovraesposizione per una misura superiore a 3 EV (Exposure Value = valore di esposizione)

## ESPOSIZIONI PROLUNGATE (B)

### FUNZIONE B

Con l'impostazione **B** l'otturatore rimane aperto fintanto che si mantiene premuto il pulsante di scatto (fino a un massimo di 16 minuti, a seconda dell'impostazione ISO).

### FUNZIONE T

Se si utilizzano insieme la funzione **B** e l'autoscatto (vedi pag. 87), non si deve mantenere premuto il pulsante di scatto. L'otturatore rimane aperto finché non si preme una seconda volta il pulsante di scatto (in modo corrispondente a una funzione **T**). In questo modo, è possibile evitare riprese mosse causate dall'azionamento del pulsante di scatto durante esposizioni prolungate.

## TEMPI DI POSA INVARIABILI

La funzione può essere utilizzata anche per impostare tempi di posa più lunghi di 8 s.



- ▶ Regolare la ghiera di regolazione dei tempi di posa su **B**
- ▶ Premere il pulsante di messa a fuoco per circa 1 s
  - Sul monitor viene visualizzato il sottomenu con i tempi di posa disponibili o **B**. I tempi di posa disponibili sono contrassegnati in bianco (in funzione della sensibilità ISO), quelli non disponibili in grigio.
- ▶ Selezionare l'impostazione desiderata
- ▶ Sfiurare il pulsante di scatto
  - L'impostazione viene applicata e il sottomenu scompare.
  - L'impostazione può essere applicata anche con qualsiasi altro pulsante (eccetto il pulsante di selezione).
- ▶ Scatto

## Avvertenze

- L'esposimetro resta disattivato in ogni caso, tuttavia, dopo lo scatto, l'indicatore numerico digitale del mirino conta il tempo di esposizione trascorso in secondi come orientamento per il fotografo.
- Tempi di esposizione lunghi possono causare un forte effetto neve sulle immagini. Per evitare questo fastidioso fenomeno, dopo lo scatto con tempi di posa più lunghi e valori ISO elevati, la fotocamera effettua automaticamente un secondo «scatto nero» (sull'otturatore chiuso). Il rumore di fondo misurato con questo scatto parallelo viene quindi «rimosso» elettronicamente dal record dati del relativo scatto. Di conseguenza, in questi casi compare il messaggio di avvertenza **Riduzione rumore** insieme all'indicazione del tempo corrispondente. Il raddoppiamento del tempo di «esposizione» deve essere tenuto in considerazione con esposizioni prolungate. Durante questo arco di tempo la fotocamera non deve essere spenta.

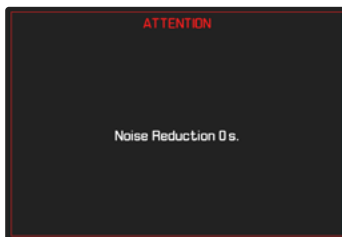

## CONTROLLO DELL'ESPOSIZIONE

### ANTEPRIMA DELL'ESPOSIZIONE

Questa funzione permette di valutare, prima dello scatto, l'effetto visivo ottenuto con l'esposizione di volta in volta impostata.

Ciò può avvenire in due modi.

#### - **Premere a metà**

Mentre si tiene premuto il pulsante di scatto, la luminosità della schermata del monitor mostra gli effetti delle regolazioni selezionate per l'esposizione. Questa condizione è indicata da . Per il tempo restante, la schermata corrisponde in Live View ad una regolazione dell'esposizione ottimale.

#### - **Permanente**

La luminosità della schermata del monitor corrisponde, invece, alla regolazione dell'esposizione corrispondente. Questa condizione è indicata da .

- ▶ Nel menu principale, selezionare **Assistenti acq.**
- ▶ Selezionare **Esposizione Simulata**
- ▶ Selezionare l'impostazione desiderata

### Avvertenza

- Indipendentemente dalle impostazioni summenzionate, la luminosità della schermata del monitor può risultare diversa da quella degli scatti veri e propri, a seconda delle condizioni di luce presenti.

## SALVATAGGIO DEI VALORI MISURATI

Spesso, per ragioni di configurazione dell'immagine, importanti aree del soggetto devono essere disposte fuori dal centro dell'immagine stessa e, a volte, queste aree importanti del soggetto sono anche più luminose o più scure della media. Tuttavia, la misurazione con prevalenza al centro e la misurazione spot della fotocamera rilevano sostanzialmente solo una zona centrale dell'immagine e sono tarate su una scala dei grigi media. In questi casi, il salvataggio dei valori misurati permette di misurare prima il soggetto principale e poi di mantenere le rispettive impostazioni finché non si decide l'inquadratura definitiva.

- ▶ Inquadrare l'area importante del soggetto (nella misurazione spot con il campo di misurazione) o, in alternativa, un altro dettaglio di luminosità media.
- ▶ Sfiurare il pulsante di scatto
  - Vengono eseguite la misurazione e la memorizzazione.
  - Finché si mantiene premuto il pulsante di scatto sul punto di resistenza, in alto sulla riga dei numeri del mirino appare un puntino rosso di conferma e l'indicatore del tempo non cambia più, neppure in caso di variazione delle condizioni di luminosità.
  - Continuando a mantenere premuto il pulsante di scatto, ruotare la fotocamera fino all'inquadratura definitiva.
- ▶ Scatto

## Avvertenze

- Il salvataggio dei valori misurati non serve nella misurazione multi-zona, in quanto, in tal caso, non è possibile un rilevamento mirato di un'unica area del soggetto.
- Se si modifica la regolazione del diaframma dopo che è completato il salvataggio dei valori misurati, il tempo di posa non viene più corretto; pertanto, una tale operazione determina fatalmente un'esposizione errata.

## COMPENSAZIONE DELL'ESPOSIZIONE

Gli esposimetri sono tarati su una scala dei grigi media corrispondente alla luminosità di un normale soggetto fotografico. Se il dettaglio del soggetto da fotografare non soddisfa queste caratteristiche, l'esposizione viene opportunamente compensata.

La compensazione dell'esposizione si rivela particolarmente utile in alcuni casi, ad esempio quando, per determinati motivi, si desidera intenzionalmente un'esposizione leggermente più scarsa o più abbondante per una serie di scatti: a differenza del salvataggio dei valori misurati, la compensazione dell'esposizione rimane attiva fino a quando non viene resettata.

È possibile impostare correzioni dell'esposizione nell'intervallo  $\pm 3$  EV a incrementi di  $1/3$  EV (EV: Exposure Value = valore di esposizione)

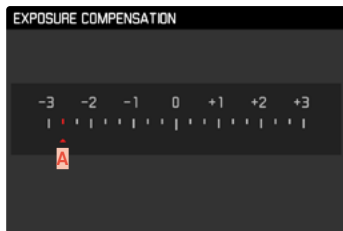

**A** Valore di correzione impostato (tacche su 0 = disattivato)

Tramite la rotella di selezione

- ▶ Nel menu principale, selezionare **Personalizza comando**
- ▶ Selezionare **Personalizza ghiera**
- ▶ Selezionare **Compensazione Espos**
  
- ▶ Impostare il valore desiderato con la rotella di selezione

Tramite i comandi a menu

- ▶ Nel menu principale, selezionare **Compensazione Espos**
  - Sul monitor appare un sottomenu a forma di scala.
- ▶ Impostare il valore desiderato sulla scala

### Avvertenze

- Per le correzioni impostate, indipendentemente dalla modalità di inserimento iniziale, vale quanto segue: Rimangono attive fintanto che non vengono reimpostate manualmente su **0**, cioè anche quando la fotocamera venisse eventualmente spenta e riaccesa. Possono essere azzerate sia mediante i comandi a menu, sia con la rotella di selezione.
- Nel caso **A**, il valore di correzione viene visualizzato nel mirino, ad esempio **0.0** (indicazione temporanea in luogo del tempo di posa). Successivamente viene visualizzato sotto forma di tempi di posa modificati con un puntino in basso che lampeggia oppure sotto forma di valore visualizzato per circa 0,5 s al momento dell'attivazione dell'indicatore.
- La compensazione dell'esposizione impostata viene indicata da una tacca sulla scala di correzione dell'esposizione nel piè di pagina.

## MODALITÀ DI RIPRESA

### SCATTI IN SEQUENZA

La fotocamera è impostata per default su scatti singoli (**Singola**). Tuttavia, è possibile effettuare anche serie di scatti, ad esempio, per riprendere una sequenza di movimenti in più fasi.

- ▶ Nel menu principale, selezionare **Modo scatto**
- ▶ Selezionare l'impostazione desiderata (**Serie vel. lenta**, **Serie vel. rapida**)

Una volta impostata l'opzione scatti in sequenza, la fotocamera continua a scattare foto in serie fintanto che il pulsante di scatto viene mantenuto completamente premuto (e la capacità della scheda di memoria è sufficiente).

### Avvertenze

- Quando viene utilizzata questa funzione, si consiglia di disattivare la modalità di riproduzione in anteprima (**Revisione automatica**).
- La frequenza di scatto indicata nella scheda tecnica si riferisce alle impostazioni standard (**ISO 200**, formato JPG **L-JPG**). Con impostazioni diverse o a seconda dei contenuti dell'immagine, dell'impostazione **Bilanciamento bianco** e della scheda di memoria utilizzata, la frequenza e il numero potrebbero essere diversi.
- Indipendentemente dal numero di scatti di una serie, con entrambe le modalità di riproduzione viene visualizzata per prima l'ultima immagine della serie oppure l'ultima immagine della serie già salvata sulla scheda, qualora il processo di salvataggio sia ancora in corso.
- Le riprese in serie con **Serie vel. rapida** avvengono con una frequenza fino a 4,5 f/s, a condizione che si utilizzino tempi di posa di 1/60 s e inferiori.
- Le riprese in serie non possono essere effettuate con il flash. Se è attivata una funzione flash, viene effettuato un unico scatto.
- Non è possibile eseguire riprese in serie in combinazione con la funzione autoscatto.
- La memoria buffer della fotocamera consente di scattare solo un limitato numero di riprese in serie alla frequenza di ripresa selezionata. Quando viene raggiunto il limite di capacità del buffer, la frequenza di ripresa viene ridotta.



## TIME LAPSE

Con questa fotocamera è possibile catturare automaticamente sequenze di movimenti distribuiti nell'arco di un periodo abbastanza lungo sotto forma di time lapse. Per il cosiddetto time lapse, occorre definire gli intervalli tra uno scatto e l'altro e il numero di scatti.

Le impostazioni di esposizione e messa a fuoco non differiscono da quelle per le riprese normali, ma occorre tenere presente che le condizioni di luce possono cambiare durante l'operazione.

### IMPOSTAZIONE DEL NUMERO DI SCATTI

- ▶ Nel menu principale, selezionare **Modo scatto**
- ▶ Selezionare **Intervallo**
- ▶ Selezionare **Fotogrammi**
- ▶ Immettere il valore desiderato

### IMPOSTAZIONE DEGLI INTERVALLI TRA GLI SCATTI

- ▶ Nel menu principale, selezionare **Modo scatto**
- ▶ Selezionare **Intervallo**
- ▶ Selezionare **Intervallo di Tempo**
- ▶ Immettere il valore desiderato

#### Per iniziare

- ▶ Premere il pulsante di scatto
  - In alto a destra sull'immagine viene visualizzato il tempo rimanente fino allo scatto successivo e il numero di scatti già eseguiti.

#### Per interrompere una serie di scatti in corso

- ▶ Premere il pulsante **MENU**

## Avvertenze

- In alcuni casi, time lapse che coprono un arco di tempo prolungato, in un luogo o ambiente freddi o con temperatura e umidità elevate, possono causare malfunzionamenti.
- Nei seguenti casi, il time lapse viene interrotto o disabilitato:
  - quando la batteria è scarica
  - quando la fotocamera viene spenta

Per questo motivo, è consigliabile assicurarsi che la batteria sia sufficientemente carica. Quando la capacità della batteria scende oltre un livello critico, compare il relativo messaggio di avviso.

- La funzione time lapse resta attivata anche una volta terminata la serie di scatti e dopo avere spento e riaccessato la fotocamera, finché non sarà impostata un'altra modalità di ripresa (scatto continuo).
- La funzione time lapse non significa che la fotocamera sia idonea come dispositivo di monitoraggio.
- Indipendentemente dal numero di scatti di una serie, con entrambe le modalità di riproduzione viene visualizzata per prima l'ultima immagine della serie oppure l'ultima immagine della serie già salvata sulla scheda, qualora il processo di salvataggio sia ancora in corso.
- Si consiglia di disattivare la modalità Live View soprattutto in caso di intervalli prolungati o serie di scatti.

## BRACKETING

Molti soggetti interessanti estremamente ricchi di contrasto e presentano sia parti molto chiare sia parti molto scure. L'effetto visivo può risultare diverso a seconda delle percentuali di regolazione dell'esposizione. In questi casi, mediante il tempo di posa automatico e un bracketing automatico è possibile realizzare più alternative con un'esposizione graduale e tempi di posa diversi. Quindi, è possibile scegliere l'immagine più adatta da conservare per un utilizzo successivo o scattare una foto altamente contrastata (HDR) con l'apposito software di elaborazione immagini.

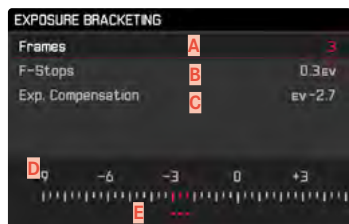

- A** Numero di scatti
- B** Differenza di esposizione tra gli scatti
- C** Impostazione della compensazione dell'esposizione
- D** Scala degli indici di esposizione
- E** Valori di esposizione delle riprese contrassegnati in rosso.  
(Se, contemporaneamente, è stata impostata una compensazione dell'esposizione, la scala viene spostata del valore corrispondente).

Il numero di scatti è a scelta (3 o 5 scatti). La differenza di esposizione tra gli scatti regolabile alla voce **F-Stops** può arrivare fino a 3 EV.

- ▶ Nel menu principale, selezionare **Modo scatto**
- ▶ Selezionare **Bracketing dell'esposizione**
- ▶ Nel sottomenu, alla voce **Fotogrammi**, selezionare il numero di scatti desiderato
- ▶ Nel sottomenu, alla voce **F-Stops**, selezionare la differenza di esposizione tra gli scatti desiderata
- ▶ Nel sottomenu, alla voce **Compensazione Espos**, selezionare il valore di compensazione dell'esposizione desiderato
  - I valori di esposizione contrassegnati cambiano posizione a seconda delle rispettive impostazioni. Inoltre, se è impostata una compensazione dell'esposizione, la scala si sposta.
  - Il valore di compensazione dell'esposizione scelto si basa sull'intera serie di scatti.
- ▶ Scatto

## Avvertenze

- Se viene impostata una serie di esposizioni automatiche, sul monitor appare l'icona .
- La sequenza degli scatti: sottoesposizione / esposizione corretta / sovraesposizione.
- A seconda della combinazione tempo di posa / diaframma disponibile, il campo di lavoro della serie di esposizioni automatiche può essere limitato.
- Con il controllo automatico della sensibilità ISO, la sensibilità calcolata dalla fotocamera per la ripresa non corretta verrà applicata anche a tutte le altre riprese di una sequenza, ossia, durante una sequenza, il valore ISO resta invariato. In alcuni casi, ciò può causare un superamento del tempo di posa massimo predefinito in **Tempo max. esp.**
- Il campo di lavoro del bracketing automatico può essere limitato a seconda del tempo di posa di partenza. Indipendentemente da questo, viene sempre eseguita la quantità di immagini impostata. Di conseguenza, numerose immagini vengono esposte subito in serie.
- La funzione resta attivata finché non verrà selezionata un'altra funzione nel sottomenu **Modo scatto**. Se non viene selezionata nessun'altra funzione, a ogni pressione del pulsante di scatto viene eseguito un altro bracketing.

## AUTOSCATTO

L'autoscatto permette di riprendere immagini con un ritardo preimpostato. In questi casi, si consiglia di fissare la fotocamera a uno stativo.

- ▶ Nel menu principale, selezionare **Modo scatto**
- ▶ Selezionare **Autoscatto 2s/Autoscatto 12s**
- ▶ Scatto
  - Sul monitor compare il conto alla rovescia del tempo rimanente fino allo scatto. Il LED di autoscatto lampeggiante sulla parte anteriore della fotocamera indica il decorrere del tempo di autoscatto.
  - Un tempo di autoscatto in corso può essere interrotto in qualsiasi momento premendo il pulsante **MENU** oppure può essere riavviato sfiorando il pulsante di scatto.

### Avvertenze

- In modalità Autoscatto, la regolazione dell'esposizione avviene solo direttamente prima dello scatto.
- La funzione resta attivata finché non verrà selezionata un'altra funzione nel sottomenu **Modo scatto**.

## SCHERMATE INFORMAZIONI

### SCHERMATE INFORMAZIONI NELLA MODALITÀ RIPRESA

Nella modalità Live View, il monitor può essere utilizzato anche per visualizzare diverse impostazioni e informazioni. Nell'intestazione e a piè di pagina vengono visualizzate diverse informazioni.

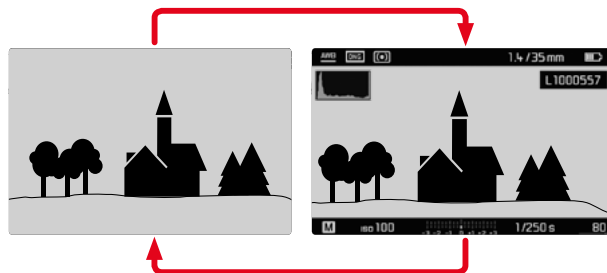

- ▶ Premere il pulsante centrale
  - La visualizzazione si alternerà tra visualizzazione con e senza schermate informazioni.

### Mostra o nascondi temporaneamente le informazioni

A seconda della situazione iniziale, la visualizzazione cambia tenendo premuto il pulsante di scatto.

- ▶ Sfiurare il pulsante di scatto e tenerlo premuto

Situazione iniziale	Visualizzazione temporanea
Rappresentazione con indicatori (Intestazione e piè di pagina)	Intestazione e piè di pagina vengono nascosti
Rappresentazione senza indicatori	Il piè di pagina viene visualizzato (Informazioni sull'esposizione)

Oltre alle informazioni predefinite nell'intestazione e nel piè di pagina, si possono selezionare altri indicatori per personalizzare la schermata del monitor secondo le vostre esigenze.

Con le schermate informazioni si possono visualizzare e nascondere le seguenti funzioni ausiliarie:

- Clipping (vedi pag. 89)
- Orizzonte virtuale (vedi pag. 90)
- Istogramma (vedi pag. 91)

## INDICATORI AUSILIARI

### CLIPPING

L'indicatore di clipping indica aree dell'immagine chiare o scure senza definizione (le aree chiare lampeggiano in rosso, quelle scure in blu). Per personalizzare questi indicatori in base alle specifiche condizioni di luce o alle proprie preferenze di composizione dell'immagine, è possibile impostare soglie, ossia il livello di sovra e sottoesposizione al quale devono apparire questi indicatori. In questo modo, l'indicatore di clipping permette di controllare in modo semplice e preciso la regolazione dell'esposizione e, se necessario, di correggerla.

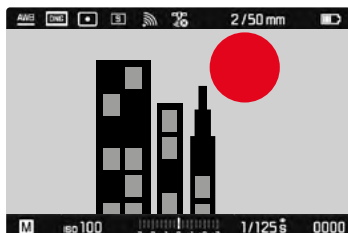

- ▶ Nel menu principale, selezionare **Assistenti acq.**
- ▶ Selezionare **Eccesso di esposizione**
- ▶ Selezionare **Clipping attivato**
- ▶ Selezionare **On/Off**
  - Se la funzione è disattivata, le altre due righe non sono disponibili (= appaiono in grigio).
- ▶ Attivare le schermate informazioni (vedi pag. 88)
- ▶ Sfiocare il pulsante di scatto e tenerlo premuto
  - Comparire la schermata di clipping.

### IMPOSTAZIONE DEI VALORI DI SOGLIA

Per personalizzare questi indicatori in base alle specifiche condizioni di luce o alle proprie preferenze di composizione dell'immagine, è possibile impostare un valore di soglia per gli indicatori, ossia il livello di sovraesposizione al quale devono apparire.

- ▶ Nel menu principale, selezionare **Assistenti acq.**
- ▶ Selezionare **Eccesso di esposizione**



- ▶ Selezionare **Limite inferiore**
- ▶ Selezionare il valore desiderato (0 a 20)
- ▶ Selezionare **Limite Superiore**
- ▶ Selezionare il valore desiderato (200 a 255)

### Avvertenza

- L'indicatore di clipping (ritaglio) si riferisce sempre all'inquadratura dell'immagine visualizzata in quel momento.

## ORIZZONTE VIRTUALE

Grazie ai sensori integrati, la fotocamera è in grado di visualizzare il proprio orientamento. Con l'ausilio di questi indicatori, durante la ripresa di soggetti critici come, ad esempio, elementi architettonici ripresi con lo stativo, è possibile orientare con precisione la fotocamera lungo l'asse longitudinale e trasversale.

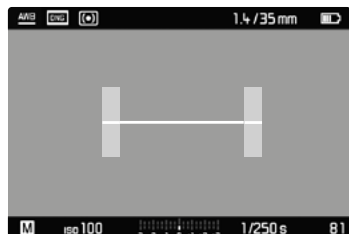

- ▶ Nel menu principale, selezionare **Assistenti acq.**
- ▶ Selezionare **Orizzonte virtuale**
- ▶ Selezionare **On/Off**
  
- ▶ Attivare le schermate informazioni (vedi pag. 88)

Nella schermata del monitor, l'asse trasversale è rappresentato da una linea lunga al centro dell'immagine.

- posizione zero = verde
- posizione inclinata = rosso

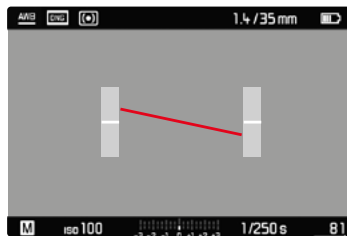

Per l'asse longitudinale, la posizione zero è indicata da due linee corte nelle barre grigie a sinistra e a destra del centro dell'immagine.

- posizione zero = verde
- posizione inclinata = rosso

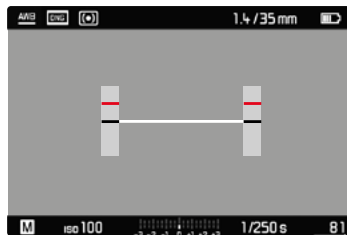

### Avvertenza

- Per le riprese con orientamento verticale, la fotocamera adatta automaticamente l'orientamento dell'orizzonte virtuale.

## GRIGLIA

La griglia suddivide l'area dell'immagine in diversi settori. Ciò facilita, ad esempio, la composizione dell'immagine e il corretto orientamento della fotocamera. È possibile selezionare la partizione della griglia in base al soggetto.

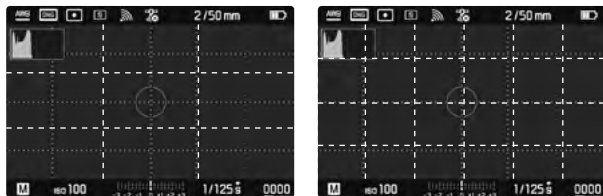

Sono disponibili due indicatori di griglia. Essi suddividono il campo immagine in 3 x 3 o in 6 x 4 riquadri.

- ▶ Nel menu principale, selezionare **Assistenti acq.**
- ▶ Selezionare **Griglie**
- ▶ Selezionare l'impostazione desiderata (**Off**, **3x3 zone**, **6x4 zone**)

## ISTOGRAMMA

L'istogramma rappresenta la distribuzione della luminosità all'interno dell'immagine. L'asse orizzontale corrisponde alle tonalità dal nero (a sinistra), passando per il grigio e arrivando fino al bianco (a destra). Sull'asse verticale è rappresentato il numero di pixel con la luminosità corrispondente.

Questo tipo di rappresentazione permette di valutare in modo semplice e rapido la regolazione dell'esposizione.



- ▶ Nel menu principale, selezionare **Assistenti acq.**
- ▶ Selezionare **Istogramma**
- ▶ Selezionare **On/Off**
  
- ▶ Attivare le schermate informazioni (vedi pag. 88)

Se venga o meno visualizzato l'istogramma dipende dall'impostazione dell'anteprima dell'esposizione (**Esposizione Simulata**). Per l'impostazione, vedi pag. 81

Impostazione della Esposizione Simulata	Visualizzazione dell'istogramma
<b>Premere a metà</b>	Mentre si tiene premuto il pulsante di scatto.
<b>Permanente</b>	Permanente

## Avvertenze

- L'istogramma si basa sempre sulla luminosità indicata. A seconda delle impostazioni utilizzate, l'esposizione finale potrebbe, in alcuni casi, non essere rappresentata.
- In modalità Ripresa l'istogramma è da intendersi come «indicatore di tendenza».
- Durante la riproduzione di un'immagine l'istogramma può discostarsi leggermente dai valori mostrati durante la ripresa.
- L'istogramma è disponibile solo nella visualizzazione a schermo intero.

## FOTOGRAFARE CON IL FLASH

La fotocamera determina la potenza del flash necessaria accendendo uno o più lampi di misurazione prima dello scatto vero e proprio. Subito dopo, con l'inizio dell'esposizione, si accende il flash principale. Vengono automaticamente tenuti in considerazione tutti i fattori che influiscono sull'esposizione (ad esempio, la presenza di filtri, variazioni dell'impostazione del diaframma, distanza dal soggetto principale, superfici riflettenti eccetera).

## FLASH COMPATIBILI

Le funzionalità descritte nelle presenti istruzioni, compresa la misurazione flash TTL, sono disponibili esclusivamente con i flash di sistema Leica come l'SF 40. Altri tipi di flash con un solo contatto centrale positivo possono essere attivati in sicurezza con la Leica M10-R, ma non possono essere regolati. Se si utilizzano altri tipi di flash non è possibile garantirne il corretto funzionamento.

### Avvertenza

- Se si utilizzano altri flash non specificamente indicati per la fotocamera e pertanto non viene attivato automaticamente il bilanciamento del bianco della fotocamera, occorre utilizzare l'impostazione **WB** Flash.

### Importante

- In casi estremi, l'utilizzo di flash non compatibili con la Leica M10-R può provocare danni irreparabili alla fotocamera e/o al flash stesso.



## MONTAGGIO DEL FLASH

- ▶ Spegnerne la fotocamera e il flash
- ▶ Spingere completamente la base del flash nella slitta porta accessori e, se presente, assicurarla con il dado di bloccaggio per prevenire possibili cadute accidentali
  - Ciò è importante, in quanto eventuali cambiamenti di posizione nella slitta porta accessori potrebbero comportare l'interruzione del necessario contatto, causando così difetti di funzionamento.

## SMONTAGGIO DEL FLASH

- ▶ Spegnerne la fotocamera e il flash
- ▶ Smontaggio del flash

### Avvertenza

- Assicurarsi che sia sempre applicata la copertura della slitta porta accessori e che non vi siano accessori in uso (ad esempio il flash).

## MISURAZIONE DELL'ESPOSIZIONE FLASH (MISURAZIONE TTL)

In questa fotocamera, la modalità Flash completamente automatica controllata dalla fotocamera è disponibile utilizzando i flash compatibili (vedi pag. 92) e per entrambe le modalità di esposizione, tempo di posa automatico e regolazione manuale.

Inoltre, con il tempo di posa automatico e l'impostazione manuale, la fotocamera consente di ricorrere ad altre tecniche interessanti dal punto di vista creativo come la sincronizzazione dell'attivazione del flash e il lampo con tempi di posa più lunghi del sincro flash massimo.

Inoltre, la fotocamera trasmette al flash la sensibilità impostata. A condizione che il flash possieda questi indicatori e che l'apertura di diaframma selezionata sull'obiettivo sia impostata anche sul flash, il flash è in grado di aggiornare automaticamente l'indicazione della portata. Nei flash compatibili con il sistema, l'impostazione della sensibilità ISO non può essere influenzata dal flash, in quanto è già trasmessa dalla fotocamera.

## IMPOSTAZIONE SUL FLASH

Modalità	
<b>TTL</b>	Controllo automatico tramite la fotocamera
<b>A</b>	SF 40, SF 60: Controllo automatico tramite la fotocamera, nessuna compensazione dell'esposizione del flash SF 58, SF 64: Controllo tramite il flash mediante un sensore di esposizione incorporato
<b>M</b>	L'esposizione flash deve essere adattata agli stop di diaframma e ai valori di distanza prescritti dalla fotocamera impostando un livello di potenza adeguato.

### Avvertenze

- Per il controllo automatico da parte della fotocamera, il flash deve essere impostato in modalità **TTL**.
- Se si sceglie l'impostazione **A**, i soggetti scarsamente o eccessivamente luminosi potrebbero risultare con un'esposizione non ottimale.
- Per ulteriori informazioni sulla modalità Flash con altri dispositivi non specificamente coordinati a questa fotocamera, e sulle diverse modalità operative dei flash, consultare le rispettive istruzioni.

## HSS (HIGH SPEED SYNC.)

### Accensione automatica del flash con tempi di posa brevi

Sulla Leica M10-R, la modalità Flash HSS completamente automatica e controllata dalla fotocamera è disponibile con flash compatibili (vedi pag. 92), con qualsiasi tempo di posa e con qualsiasi modalità di esposizione della fotocamera. Viene attivata automaticamente dalla fotocamera quando il tempo di posa selezionato o calcolato è inferiore al tempo di sincronizzazione del flash  $\leq 1/180$  s.

### Avvertenza

- La portata del flash HSS è molto inferiore a quella del flash TTL.

## CONTROLLO DEL FLASH

Le impostazioni e le modalità di funzionamento descritte nei seguenti paragrafi si riferiscono esclusivamente ai flash disponibili con questa fotocamera e ai flash di sistema compatibili.

## MOMENTO DI SINCRONIZZAZIONE

L'esposizione di scatti con il flash avviene mediante due sorgenti luminose:

- la luce ambiente
- la luce del flash

In questo caso, se la messa a fuoco è corretta, le aree del soggetto illuminate esclusivamente o prevalentemente dalla luce del flash vengono quasi sempre riprodotte in modo nitido, a causa dell'impulso di luce estremamente breve. Per contro, tutte le altre aree del soggetto nella stessa immagine illuminate sufficientemente dalla luce ambiente o che generano luce propria, vengono riprodotte con una nitidezza variabile. Due fattori strettamente connessi tra loro determinano se queste aree del soggetto saranno riprodotte in modo nitido o «offuscato», come pure il loro grado di «offuscamento»:

- la durata dei tempi di posa
- la velocità del movimento delle aree del soggetto o della fotocamera durante lo scatto

Con tempi di posa più lunghi e movimenti più rapidi, la differenza tra queste due diverse aree sovrapposte del soggetto diventa più marcata.

Il momento in cui normalmente si accende il flash corrisponde all'inizio dell'esposizione (**Inizio Esposizione**), subito dopo che la prima tendina dell'otturatore ha aperto completamente la finestra dell'immagine. In alcuni casi, ciò può produrre apparenti paradossi, ad esempio l'immagine di un veicolo che viene superato dalla sua stessa scia luminosa. Questa fotocamera permette, in alternativa, di sincronizzare alla fine dell'esposizione (**Fine dell'esposi**), appena prima che inizi la seconda tendina dell'otturatore, e di chiudere la finestra dell'immagine. In questi casi, l'immagine nitida riproduce la conclusione del movimento ripreso. Questa tecnica di uso del flash permette di ottenere fotografie caratterizzate da un movimento e da una dinamica molto più naturali.

La funzione è disponibile con tutte le impostazioni della fotocamera e del flash.

Impostazione di fabbrica: **Inizio esp.**

- ▶ Nel menu principale, selezionare **Impostaz. flash**
- ▶ Selezionare **Modo sincro flash**
- ▶ Selezionare l'impostazione desiderata (**Inizio esp.**, **Fine dell'esposi**)

## Avvertenze

- Non utilizzare cavi sincro più lunghi di 3 m.
- Quando si utilizza il flash con tempi di posa più brevi, non risulta alcuna differenza tra i due momenti di sincronizzazione del flash, ovvero risulta solo in caso di movimenti estremamente rapidi.

## PORTATA DEL FLASH

La portata del flash utilizzabile dipende dai valori di sensibilità e diaframma impostati manualmente o regolati dalla fotocamera. Per un'illuminazione sufficiente con la luce del flash è essenziale che il soggetto principale si trovi all'interno della portata del flash. Se il tempo di posa è impostato in modo invariabile sul tempo di posa più breve possibile per la modalità Flash (sincro flash), in molte situazioni si verifica un'inutile sottoesposizione, più o meno marcata, di tutte le aree del soggetto non correttamente illuminate dalla luce del flash.

Questa fotocamera consente di adattare con estrema precisione il tempo di posa utilizzato in combinazione con il tempo di posa automatico nella modalità Flash alle condizioni del soggetto o alle esigenze personali di composizione fotografica.

Impostazione di fabbrica:  $1/f$

- ▶ Nel menu principale, selezionare **Impostaz. flash**
- ▶ Selezionare **Max. sync flash**
- ▶ Selezionare il valore desiderato  
( $1/f$ ,  $1/(2f)$ ,  $1/(4f)$ ,  $1/125$  s,  $1/60$  s,  $1/30$  s,  $1/15$  s,  $1/8$  s,  $1/4$  s,  $1/2$  s)

## COMPENSAZIONE DELL'ESPOSIZIONE DEL FLASH

Con questa funzione è possibile attenuare o rafforzare l'esposizione flash indipendentemente dall'esposizione della luce ambientale, ad esempio, durante uno scatto esterno serale per illuminare il volto di una persona in primo piano lasciando inalterato l'effetto generale della luce.

Impostazione di fabbrica:  $0$  EV

- ▶ Nel menu principale, selezionare **Impostaz. flash**
- ▶ Selezionare **Comp. esp. flash**
  - Il sottomenu mostra una scala con una tacca di regolazione rossa. Se questa tacca è sul valore  $0$ , significa che la funzione è disattivata.
- ▶ Impostare il valore desiderato sulla scala

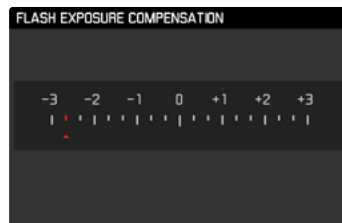

## Avvertenze

- Per le correzioni impostate, indipendentemente dalla modalità di inserimento iniziale, vale quanto segue: Rimangono attive fintanto che non vengono reimpostate manualmente su , cioè anche quando la fotocamera venisse eventualmente spenta e riaccesa.
- **Comp. esp. flash** non è disponibile quando sono montati flash dotati di funzione di compensazione autonoma, ad esempio Leica SF 58.
- Un valore di correzione immesso nella fotocamera viene eliminato non appena si immette un valore di correzione in un dispositivo flash opportunamente equipaggiato e installato, ad esempio Leica SF 60.
- La voce di menu **Comp. esp. flash** serve esclusivamente per l'utilizzo di flash sui cui **non** è possibile impostare direttamente la correzione (ad es. Leica SF 26).
- Un'illuminazione del flash più chiara, selezionata con una correzione positiva, richiede una potenza del flash maggiore. Una compensazione dell'esposizione del flash, quindi, influisce più o meno fortemente sulla portata del flash: una compensazione positiva la riduce, mentre una compensazione negativa la aumenta.
- Una compensazione dell'esposizione impostata sulla fotocamera influisce esclusivamente sulla misurazione della luce presente. Se, nella modalità Flash, si desidera correggere contemporaneamente la misurazione flash TTL, questa correzione dovrà essere impostata anche sul flash. (Eccezione: con Leica SF 26, la correzione deve avvenire sulla fotocamera tramite i comandi a menu.)

## FOTOGRAFARE CON IL FLASH

- ▶ Accendere il flash
- ▶ Impostare la modalità per il controllo del numero guida idonea sul flash (ad esempio TTL o GNC = Guide Number Control)
- ▶ Accendere la fotocamera
- ▶ Impostare la modalità di esposizione o il tempo di posa e/o diaframma desiderati
  - Per questa operazione occorre osservare il tempo di sincronizzazione del flash più veloce, determinante per stabilire se verrà acceso un flash per lo scatto «normale» o un flash HSS.
- ▶ Prima di ogni scatto con il flash, attivare la misurazione dell'esposizione sfiorando il pulsante di scatto
  - Se ciò non accade perché si preme troppo velocemente e fino in fondo il pulsante di scatto, il flash potrebbe non accendersi.

## Avvertenze

- Il flash deve essere pronto per l'uso; in caso contrario, potrebbero verificarsi esposizioni errate o messaggi di errore della fotocamera.
- I flash da studio possono avere una durata di flash molto lunga. Per questo motivo, quando si utilizzano questi sistemi può rendersi utile selezionare un tempo di posa superiore a 1/180 s. Lo stesso vale per i pulsanti di attivazione del flash radiocomandati nei «flash in modalità off-camera», in quanto la trasmissione radio può causare un ritardo di tempo.
- Gli scatti in sequenza e il bracketing automatico non sono possibili con il flash.
- Per evitare riprese mosse dovute ai tempi di posa prolungati, è consigliabile utilizzare uno stativo. In alternativa, si può selezionare una sensibilità maggiore.

## INDICATORI DI CONTROLLO DELL'ESPOSIZIONE FLASH NEL MIRINO

### (con flash compatibili con il sistema)

Nel display del mirino della Leica M10-R, l'icona del flash serve a segnalare e indicare diversi stati di funzionamento.

<p>⚡ non compare (nonostante il flash sia acceso e in stand-by)</p>	<ul style="list-style-type: none"> <li>• Il flash non si accende</li> <li>• Sul flash deve essere impostata una modalità operativa corretta oppure montare un flash con funzione HSS</li> </ul>
<p>⚡ lampeggia lentamente prima dello scatto (2 Hz)</p>	<ul style="list-style-type: none"> <li>• Il flash non è ancora pronto all'uso</li> </ul>
<p>⚡ si accende prima dello scatto</p>	<ul style="list-style-type: none"> <li>• Il flash è pronto per l'uso</li> </ul>
<p>⚡ si accende e rimane acceso dopo lo scatto*</p>	<ul style="list-style-type: none"> <li>• Il flash resta nella modalità stand-by</li> </ul>
<p>⚡ lampeggia rapidamente dopo lo scatto (4 Hz)*</p>	<ul style="list-style-type: none"> <li>• Fotografie riuscite con il flash</li> <li>• Il flash non è ancora pronto per entrare nuovamente in uso</li> </ul>
<p>⚡ si spegne dopo lo scatto*</p>	<ul style="list-style-type: none"> <li>• La potenza del flash non era sufficiente</li> </ul>

\*solo nella modalità flash TTL



## MODALITÀ RIPRODUZIONE

Esistono due funzioni di riproduzione indipendenti l'una dall'altra:

- visualizzazione breve subito dopo lo scatto (anteprima)
- modalità di riproduzione normale per visualizzare e gestire le immagini salvate a tempo illimitato

### Avvertenze

- Nella modalità Riproduzione, le immagini non vengono ruotate automaticamente per poter sfruttare l'intera grandezza del monitor per la visualizzazione.
- Potrebbe non essere possibile riprodurre file che non sono stati registrati con questa fotocamera.
- In alcuni casi, la schermata del monitor potrebbe non avere la qualità abituale o il monitor potrebbe rimanere nero e mostrare solo il nome del file.
- In qualsiasi momento è possibile passare dalla modalità Riproduzione alla modalità Ripresa sfiorando il pulsante di scatto.

## ELEMENTI DI COMANDO NELLA MODALITÀ RIPRODUZIONE



- |           |                      |           |                       |
|-----------|----------------------|-----------|-----------------------|
| <b>18</b> | Pulsante <b>LV</b>   | <b>16</b> | Rotella di selezione  |
| <b>19</b> | Pulsante <b>PLAY</b> | <b>23</b> | Pulsante di selezione |
| <b>20</b> | Pulsante <b>MENU</b> | <b>24</b> | Pulsante centrale     |



## AVVIO/CHIUSURA DELLA MODALITÀ RIPRODUZIONE

- ▶ Premere il pulsante **PLAY**
  - Il monitor visualizza l'ultima immagine scattata.
  - Se la scheda di memoria non contiene file immagine, compare il messaggio **Nessun file multimediale da visualizzare**.
  - A seconda della visualizzazione corrente, il pulsante **PLAY** svolge diverse funzioni:

Situazione iniziale	Dopo avere premuto il pulsante <b>PLAY</b>
Riproduzione di un'immagine a tutto schermo	Modalità Ripresa
Riproduzione di un'inquadratura ingrandita/di più miniature	Riproduzione dell'immagine a tutto schermo

## SELEZIONE/NAVIGAZIONE TRA LE IMMAGINI

Le immagini sono disposte in una fila orizzontale immaginaria, o serie di immagini. Se, sfogliando, si raggiunge la fine di una serie di immagini, verrà visualizzata l'altra fine. In questo modo si possono raggiungere tutte le immagini in entrambe le direzioni.

Tramite i comandi a sfioramento

- ▶ Scorrere il dito verso sinistra/destra

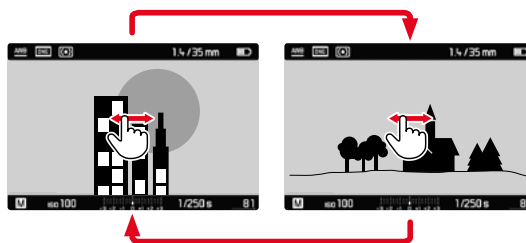

Tramite i comandi fisici

- ▶ Premere il pulsante di selezione a sinistra/a destra

## SCHERMATE INFORMAZIONI NELLA MODALITÀ RIPRODUZIONE

Per non interferire con l'osservazione, le immagini vengono visualizzate per default senza informazioni nell'intestazione e a piè di pagina.



Gli indicatori impostati possono essere richiamati in qualsiasi momento. Se sono attivate le funzioni **Istogramma** e **Clipping**, saranno visualizzati anche questi indicatori.



Tramite i comandi a sfioramento

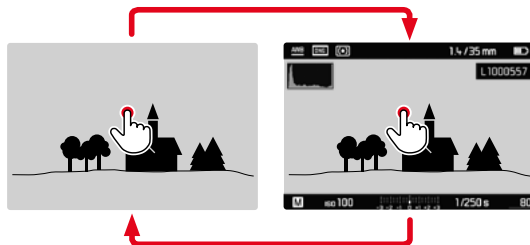

- ▶ Sfiocare brevemente un qualsiasi punto del monitor

Tramite i comandi fisici

- ▶ Premere il pulsante centrale

### Avvertenza

- L'istogramma e gli indicatori di clipping si riferiscono sempre al ritaglio dell'immagine visualizzato in quel momento.

## INGRANDIMENTO DELL'INQUADRATURA

Per un'osservazione più precisa, si può richiamare l'inquadratura ingrandita di un'immagine di propria scelta. Si possono selezionare quattro livelli di ingrandimento con la rotella di selezione oppure un ingrandimento all'infinito con i comandi a sfioramento.

Tramite i comandi a sfioramento

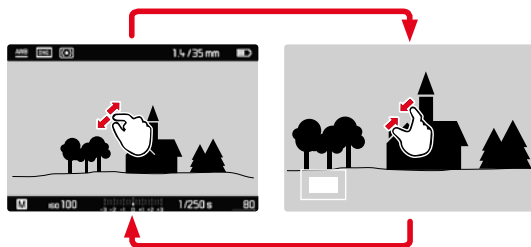

- ▶ Avvicinare/separare
  - L'immagine viene ridotta/ingrandita nel punto corrispondente.



- ▶ Una volta ingrandita l'inquadratura è possibile spostarla liberamente scorrendo il dito
  - Il rettangolo all'interno della cornice, in basso a sinistra, indica l'ingrandimento corrente nonché la posizione dell'inquadratura visualizzata.

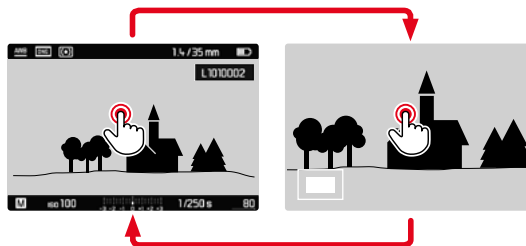

- ▶ Toccare due volte
  - Passa dall'ingrandimento massimo del punto sfiorato alla normale visualizzazione a schermo intero e viceversa.

### Tramite i comandi fisici

- ▶ Ruotare la rotella di selezione (a destra: aumento dell'ingrandimento, a sinistra: riduzione dell'ingrandimento)
- ▶ Una volta ingrandita l'inquadratura è possibile spostarla liberamente con il pulsante di selezione
  - Il rettangolo all'interno della cornice, in basso a sinistra, indica l'ingrandimento corrente nonché la posizione dell'inquadratura visualizzata.

Anche con l'immagine ingrandita, è possibile passare ad un'altra immagine, che sarà quindi visualizzata direttamente con lo stesso ingrandimento.

- ▶ Tenere premuto il pulsante **PLAY** e ruotare il pulsante di selezione a sinistra/destra oppure
- ▶ Tenere premuto il pulsante **PLAY** e ruotare la rotella di selezione

### Avvertenza

- Potrebbe non essere possibile ingrandire scatti effettuati con altri tipi di fotocamera.

## VISUALIZZAZIONE DI PIÙ IMMAGINI IN CONTEMPORANEA

Per una maggiore trasparenza o trovare più facilmente l'immagine desiderata è possibile visualizzare contemporaneamente più miniature in una panoramica generale. Sono disponibili panorami generali da 12 e 20 immagini.

### PANORAMICA GENERALE

Tramite i comandi a sfioramento

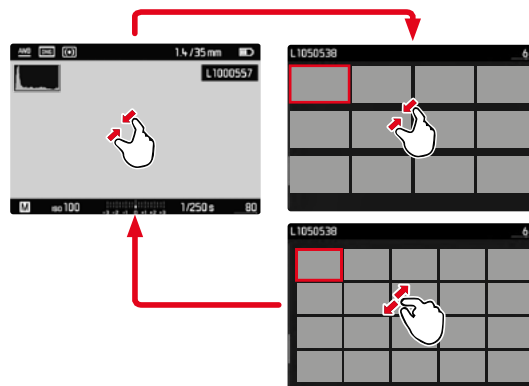

- ▶ Avvicinare
  - La schermata passa dalla visualizzazione di 12 immagini, dopodiché a quella da 20.

Per accedere ad altre immagini

- ▶ Scorrere il dito verso l'alto/il basso

## Tramite i comandi fisici

- ▶ Ruotare la rotella di selezione verso sinistra
  - Vengono visualizzate 12 immagini contemporaneamente.
- ▶ Ruotando nuovamente la rotella, si possono osservare 20 immagini in contemporanea.

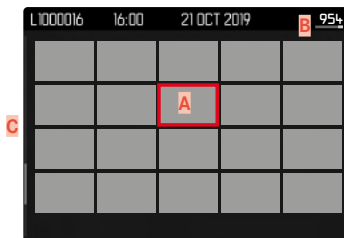

- A** Immagine attualmente selezionata
- B** Numero dell'immagine attualmente selezionata
- C** Barra di scorrimento

L'immagine attualmente selezionata è evidenziata da una cornice rossa e può essere selezionata per l'osservazione.

### Per navigare tra le immagini

- ▶ Premere il pulsante di selezione nella direzione desiderata

## VISUALIZZAZIONE DI 20 IMMAGINI «IN BLOCCO»

Con questo tipo di visualizzazione è possibile navigare rapidamente «per blocchi».

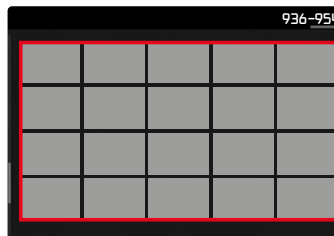

- ▶ Ridurre le immagini finché l'intero campo non sarà evidenziato da una cornice rossa
- ▶ Premere il pulsante di selezione nella direzione desiderata oppure
- ▶ Scorrere il dito verso l'alto/il basso

## RTORNO ALLA RAPPRESENTAZIONE A SCHERMO INTERO

Tramite i comandi a sfioramento

- ▶ Separare  
oppure
- ▶ Toccare brevemente l'immagine desiderata

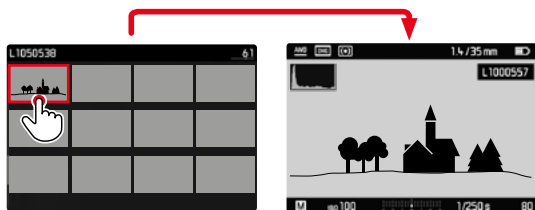

Tramite i comandi fisici

- ▶ Ruotare la rotella di selezione verso destra  
oppure
- ▶ Premere il pulsante **PLAY**/il pulsante centrale

## MARCATURA/CLASSIFICAZIONE DELLE IMMAGINI

Si può marcare qualsiasi immagine come preferita, ad esempio per ritrovarla più rapidamente o facilitare la successiva eliminazione di più immagini.

### Avvertenze

- Si possono selezionare altre immagini anche dopo avere richiamato il menu di riproduzione.
- Il menu di riproduzione può essere chiuso in qualsiasi momento con il pulsante **MENU**.

### AGGIUNTA DI IMMAGINI AI PREFERITI

- ▶ Premere il pulsante di selezione in alto
    - L'immagine sarà evidenziata da ★.
- oppure

- ▶ Premere il pulsante **MENU**
- ▶ Selezionare **Classifica**
  - L'immagine sarà evidenziata da ★.



## ANNULLAMENTO DI SINGOLE MARCATURE

- ▶ Premere il pulsante di selezione in basso
  - La marcatura  scompare.

oppure

- ▶ Premere il pulsante **MENU**



- ▶ Selezionare **Declassifica**

## ANNULLAMENTO DI TUTTE LE MARCATURE

- ▶ Premere il pulsante **MENU**



- ▶ Selezionare **Declassifica TUTTE**
  - Durante l'operazione, il LED lampeggia.

## ELIMINAZIONE DI IMMAGINI

Per eliminare immagini si può procedere in diversi modi:

- eliminazione di singole immagini
- eliminazione delle immagini non contrassegnate/tutte le immagini
- eliminazione di tutte le immagini



### Importante

- Una volta eliminate, le immagini non potranno più essere richiamate.

### Avvertenze

- Si possono selezionare altre immagini anche dopo avere richiamato il menu di riproduzione.
- Il menu di riproduzione può essere chiuso in qualsiasi momento con il pulsante **MENU**.

## ELIMINAZIONE DI SINGOLE IMMAGINI

- ▶ Premere il pulsante **MENU**



- ▶ Nel menu di riproduzione, selezionare **Cancella la singola**
  - Viene visualizzata la schermata di eliminazione.



- ▶ Premere il pulsante centrale
  - Durante l'eliminazione, il LED lampeggia. Per questa operazione potrebbe occorrere un po' di tempo.
  - Una volta completata l'eliminazione, viene visualizzata l'immagine successiva. Se sulla scheda di memoria non sono state salvate altre immagini, compare il messaggio **Nessun file multimediale da visualizzare.**

Per annullare l'eliminazione e tornare alla modalità di riproduzione normale

- ▶ Premere il pulsante **PLAY**

### Avvertenza

- Anche quando la schermata di eliminazione è attiva, sono disponibili le funzioni «Navigazione» e «Ingrandimento».



## ELIMINAZIONE DI TUTTE LE IMMAGINI

- ▶ Premere il pulsante **MENU**



- ▶ Nel menu di riproduzione, selezionare **Elimina Multi**



- ▶ Selezionare **TUTTO**

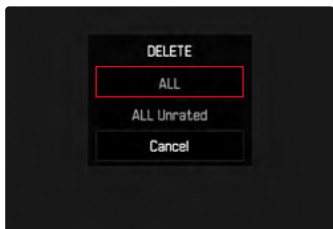

- Compare il prompt **Eliminare tutto?**

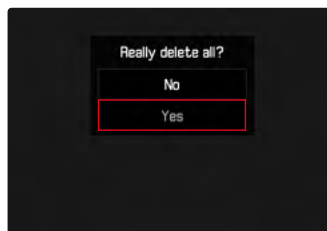

- ▶ Selezionare **SÌ**

### Avvertenza

- Durante l'eliminazione, il LED lampeggia. Per questa operazione potrebbe occorrere un po' di tempo. Dopo l'eliminazione viene visualizzato il messaggio **Nessun file multimediale da visualizzare.**

## ELIMINAZIONE DI IMMAGINI NON CLASSIFICATE

- Premere il pulsante **MENU**



- Nel menu di riproduzione, selezionare **Elimina Multi**



- Selezionare **TUTTE dec**



- Comparire il prompt **Eliminare tutte declass.?**

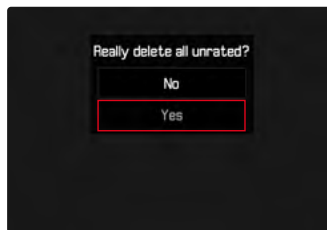

- Selezionare **Sì**

- Durante l'eliminazione, il LED lampeggia. Per questa operazione potrebbe occorrere un po' di tempo.
- Successivamente compare l'immagine evidenziata successiva. Se sulla scheda di memoria non sono state salvate altre immagini, compare il messaggio **Nessun file multimediale da visualizzare.**

## ANTEPRIMA DELL'ULTIMA IMMAGINE

Le immagini possono essere visualizzate direttamente dopo la ripresa, ad esempio per controllarne velocemente e con semplicità la qualità. La durata della visualizzazione automatica può essere impostata.

- ▶ Nel menu principale, selezionare **Revisione automatica**
- ▶ Nel sottomenu, selezionare la funzione o la durata desiderate (**Off**, **1s**, **3s**, **5s**, **Permanent**)

**Permanent**: Viene visualizzata l'ultima immagine finché la riproduzione automatica non sarà terminata sfiorando il pulsante di scatto.

### Avvertenze

- Per tutta la durata dell'anteprima, diversi elementi di comando passano nella modalità di riproduzione normale, dove svolgono la loro normale funzione. Successivamente, la fotocamera resta nella modalità Riproduzione finché questa non sarà terminata.
- Marcatura e eliminazione sono possibili solo nella modalità di riproduzione normale e non durante la riproduzione automatica.
- Se le foto sono state scattate con le modalità scatti in sequenza o time lapse, sarà visualizzata per prima l'ultima immagine della serie oppure, se il salvataggio è ancora in corso, l'ultima immagine della serie già salvata sulla scheda.
- Per le durate di visualizzazione a tempo limitato (**1s**, **3s**, **5s**), la riproduzione automatica può essere terminata anticipatamente sfiorando il pulsante di scatto.

## ALTRE FUNZIONI

### PROFILI UTENTE

Con questa fotocamera si possono salvare permanentemente varie combinazioni di tutte le impostazioni del menu, ad esempio per poterle richiamare rapidamente e facilmente in qualsiasi momento per situazioni/soggetti ricorrenti. Per queste combinazioni sono disponibili complessivamente sei spazi di memoria, oltre alle impostazioni di fabbrica non modificabili, richiamabili in qualsiasi momento (**Profilo Standard**). I nomi dei profili salvati possono essere scelti liberamente.

I profili salvati sulla fotocamera possono essere trasferiti su una scheda di memoria, ad esempio per potere essere utilizzati su un'altra fotocamera. Anche i profili salvati su una scheda di memoria possono essere trasferiti sulla fotocamera in uso.

## SALVATAGGIO DELLE IMPOSTAZIONI CORRENTI COME PROFILO UTENTE

### CREAZIONE DI PROFILI

Salvataggio delle impostazioni e creazione di un profilo

- ▶ Impostare separatamente le funzioni desiderate nei comandi a menu
- ▶ Nel menu principale, selezionare **Profili utente**
- ▶ Selezionare **Salva come prof. ut.**
- ▶ Selezionare lo spazio di memoria desiderato
- ▶ Confermare l'operazione

### Avvertenze

- I profili esistenti saranno sovrascritti con le impostazioni aggiornate.
- Uno spazio di memoria può essere eliminato solo con la funzione **Resetta fotocamera** descritta al paragrafo «Reset fotocamera ai valori di default» (vedi pag. 118).

### RINOMINA DEI PROFILI

- ▶ Nel menu principale, selezionare **Profili utente**
- ▶ Selezionare **Rinomina prof. ut.**
- ▶ Selezionare il profilo desiderato
- ▶ Digitare il nome desiderato nel rispettivo sottomenu con tastierino e confermare l'operazione (vedi pag. 51)
  - I nomi dei profili devono avere tra i 3 e i 5 caratteri.

## APPLICAZIONE/ATTIVAZIONE DEI PROFILI

Impostazione di fabbrica: **Profilo Standard**

- ▶ Nel menu principale, selezionare **Profili utente**
- ▶ Selezionare **Carica il profilo**
  - Compare un elenco con i nomi dei profili.
- ▶ Selezionare il profilo desiderato
  - Il profilo selezionato viene contrassegnato come **attivo**.

### Avvertenza

- Modificando una delle impostazioni del profilo in uso, nell'elenco dei menu iniziale apparirà  al posto del nome del profilo precedentemente utilizzato.

## ESPORTAZIONE/IMPORTAZIONE DI PROFILI SULLA/DALLA SCHEDA DI MEMORIA

- ▶ Nel menu principale, selezionare **Profili utente**
- ▶ Selezionare **Esporta alla Card** o **Importa dalla card**
- ▶ Confermare l'operazione

### Avvertenze

- In linea di massima, durante l'importazione e l'esportazione vengono trasferite tutte le posizioni profilo sulla o dalla scheda, anche i profili non occupati. Allo stesso modo, durante l'importazione dei profili vengono sovrascritte tutte le posizioni profilo già esistenti nella fotocamera. Non è possibile importare o esportare singoli profili.
- Con l'esportazione, un set di profili eventualmente esistente sulla scheda di memoria viene sostituito senza ulteriore richiesta.

## GESTIONE DEI DATI

### STRUTTURA DEI DATI SULLA SCHEDA DI MEMORIA

#### STRUTTURA DELLE CARTELLE

I file (= immagini) sulle schede di memoria vengono archiviati in cartelle create automaticamente. Le prime tre posizioni indicano i numeri delle cartelle (cifre), le ultime cinque i nomi delle cartelle (caratteri). Alla prima cartella viene assegnato il nome «100LEICA», alla seconda «101LEICA». In linea di massima, il numero di cartella viene assegnato in base al numero libero successivo, dove il numero massimo possibile di cartelle è 999.

#### STRUTTURA DEI FILE

Le denominazioni dei file in questa cartella sono composte da undici posizioni. Per default, il primo file viene denominato «L1000001.XXX», il secondo «L1000002.XXX» e così via. Si può scegliere una prima lettera iniziale; la «L» di default sta per la marca della fotocamera. Le prime tre cifre sono identiche al numero di cartella corrente. Le quattro cifre successive indicano il numero progressivo di file. Una volta raggiunto il numero di file 9999, viene creata automaticamente una nuova cartella la cui numerazione ricomincia da 0001. Le ultime tre posizioni dopo il punto indicano il formato file (DNG o JPG).

#### Avvertenze

- Se si utilizzano schede di memoria non formattate con questa fotocamera, la numerazione dei file viene resettata su 0001. Se, sulla scheda di memoria utilizzata, è già presente un file con un numero superiore, la numerazione riprenderà da quel numero.
- Se si raggiungono il numero di cartella 999 e il numero di file 9999, sul monitor compare il corrispondente messaggio di avviso e la numerazione dovrà essere resettata.
- Se si desidera reimpostare il numero di cartella a 100, è necessario formattare la scheda di memoria e reimpostare immediatamente dopo la numerazione delle immagini.

## MODIFICA DEL NOME DEI FILE

- ▶ Nel menu principale, selezionare **Numeraz. immagini**
- ▶ Selezionare **Cambia nome file**
  - Comparire un sottomenu con tastierino.
  - La riga di immissione contiene l'intera denominazione del file. I **quattro** caratteri evidenziati in bianco del primo gruppo possono essere modificati.
- ▶ Eliminare le tre quattro evidenziate in bianco
- ▶ Digitare il nome desiderato (vedi pag. 51)
- ▶ Confermare

### Avvertenze

- La modifica del nome del file sarà applicata anche a tutte le immagini successive oppure finché non verrà effettuata un'altra modifica. Questa operazione non modifica il numero corrente (secondo gruppo numerico a 4 cifre), che, tuttavia, potrà venire resettato dalla creazione di una nuova cartella.
- Le minuscole non sono disponibili.

## CREAZIONE DI UNA NUOVA CARTELLA

- ▶ Nel menu principale, selezionare **Numeraz. immagini**
- ▶ Selezionare **Nuova cartella**
  - Comparire un sottomenu con tastierino.
  - La riga di immissione contiene l'intera denominazione della cartella. I **cinque** caratteri evidenziati in bianco possono essere modificati.
- ▶ Eliminare i cinque caratteri evidenziati in bianco
- ▶ Digitare il nome desiderato
- ▶ Confermare
  - Comparire un prompt di comando. Qui si può stabilire se ricominciare i numeri di file della nuova cartella da 0001 (**Si**) oppure numerare in ordine progressivo (**No**).

### Avvertenze

- La modifica del nome della cartella sarà applicata anche a tutte le cartelle successive oppure finché non verrà effettuata un'altra modifica.
- Dopo il reset di tutte le impostazioni individuali verrà riutilizzato il nome di cartella «XXXLEICA».
- Le minuscole non sono disponibili.

## RESET DELLA NUMERAZIONE DELLE IMMAGINI

- ▶ Nel menu principale, selezionare **Numeraz. immagini**
- ▶ Selezionare **Resetta num imm.**
  - Comparire un prompt.
- ▶ Selezionare **Si/No**

### Avvertenza

- La parte di nome di una nuova cartella creata con **Resetta num imm.** resta invariata rispetto a quella precedente; la numerazione dei file ricomincia da 0001.

## IDENTIFICAZIONE DELLE INFORMAZIONI SUL COPYRIGHT

Questa fotocamera consente di identificare i file di immagine digitando il testo e altri caratteri.



Per ogni scatto è possibile inserire informazioni da 2 rubriche fino a un massimo di 20 caratteri.

- ▶ Nel menu principale, selezionare **Info fotocamera**
- ▶ Selezionare **Info copyright**
- ▶ Attivare la funzione **Copyright (On)**
- ▶ Nel sottomenu, selezionare **Informazione/Autore**
  - Comparire un sottomenu con tastierino.
- ▶ Inserire le informazioni desiderate (vedi pag. 51)
- ▶ Confermare

## RILEVAMENTO DELLA POSIZIONE DI SCATTO CON IL GPS (SOLO CON IL LEICA VISOFLEX)

Il GPS (Global Positioning System) consente di determinare la posizione del ricevitore in qualunque parte del mondo. Questa funzione è disponibile unicamente se è montato un Leica Visoflex. La fotocamera riceve continuamente i dati di posizione correnti (grado di latitudine e longitudine, altezza sopra il livello del mare) e li iscrive nei dati Exif dell'immagine.

Prima di utilizzare questa funzione, leggere attentamente le «Avvertenze importanti sull'utilizzo del GPS» (vedi pag. 4).

- ▶ Nel menu principale, selezionare **GPS**
- ▶ Selezionare **On/Off**
  - L'icona del «satellite» sul monitor indica lo stato corrispondente:
    -  ultimo rilevamento della posizione max 6 min prima
    -  ultimo rilevamento della posizione max 24 ore prima
    -  nessun dato di posizionamento esistente



## FORMATTAZIONE DELLA SCHEDA DI MEMORIA

In genere, le schede di memoria già inserite non richiedono alcun tipo di formattazione. Se, però, si utilizza per la prima volta una scheda non ancora formattata, la si dovrebbe formattare. Si consiglia di formattare le schede di memoria di tanto in tanto, in quanto determinate quantità di dati residui (informazioni associate alle immagini) possono ridurre notevolmente la capacità di memoria.

- ▶ Nel menu principale, selezionare **Formatta la SD**
- ▶ Confermare l'operazione

## Avvertenze

- Durante la procedura, spegnere la fotocamera.
- Durante la formattazione della scheda di memoria, tutti i dati salvati sulla scheda saranno cancellati. La formattazione viene eseguita anche per immagini marcate e protette contro la cancellazione.
- Tutte le immagini, quindi, dovranno essere trasferite regolarmente su una memoria di massa sicura, ad esempio il disco rigido di un computer.
- Con la semplice formattazione, i dati presenti sulla scheda non vengono cancellati in modo permanente. L'unica ad essere eliminata è la directory, quindi i file presenti non sono più direttamente accessibili. Con un apposito software è possibile rendere i dati nuovamente accessibili. In modo permanente vengono eliminati esclusivamente i dati sovrascritti durante il salvataggio di nuovi dati.
- Se la scheda di memoria è stata formattata con un altro dispositivo, ad esempio su un computer, si raccomanda di riformattarla nella fotocamera.
- Se non è possibile formattare la scheda di memoria, rivolgersi al proprio rivenditore o al Leica Customer Care (vedi pag. 144).

## TRASFERIMENTO DI DATI

I dati possono essere comodamente trasferiti sui dispositivi mobili con Leica FOTOS (vedi pag. 120). In alternativa, i dati possono essere trasferiti mediante un lettore di schede.

### Avvertenza

- Per il trasferimento di file di grandi dimensioni si consiglia di utilizzare un lettore di schede.

## UTILIZZO DEI DATI NON ELABORATI (DNG)

Per convertire il formato DNG occorre un software specifico che converta i dati non elaborati memorizzati, ad esempio il convertitore professionale Adobe® Photoshop® Lightroom®.

Grazie a questo software, si possono convertire i dati non elaborati salvati con una qualità elevatissima. Il software, inoltre, utilizza i migliori algoritmi di conversione per l'elaborazione digitale dei colori, permettendo così di ottenere un'eccezionale risoluzione dell'immagine e di ridurre al minimo il rumore. Durante l'elaborazione è possibile impostare parametri come gradazione, nitidezza eccetera anche in un secondo momento, raggiungendo così il massimo livello di qualità dell'immagine possibile.

Con l'acquisto di questa fotocamera ricevete anche un abbonamento a tempo limitato al piano Fotografia Creative Cloud di Adobe. Per utilizzare questo abbonamento dovete registrare la vostra fotocamera al seguente sito:  
[club.leica-camera.com](http://club.leica-camera.com)

## RIPRISTINO DELLE IMPOSTAZIONI DI FABBRICA

Con questa funzione è possibile resettare contemporaneamente tutte le impostazioni di menu personalizzate riportandole alle rispettive impostazioni di fabbrica. Inoltre è possibile escludere dal reset i profili utente, le impostazioni per il WLAN nonché la numerazione delle immagini separatamente.

- ▶ Nel menu principale, selezionare **Resetta fotocamera**
  - Comparire il prompt **Resettare la fotocamera?**
- ▶ Confermare il ripristino delle impostazioni di base (Sì)/Rifiutare (No)
  - Selezionando **No**, il reset verrà interrotto e ricompare il menu principale. Confermando con **Sì**, invece, seguiranno diversi prompt riguardanti altre impostazioni mantenibili.
- ▶ Confermare il mantenimento dei profili utente (Sì)/Rifiutare (No)
- ▶ Confermare il mantenimento delle impostazioni WLAN (Sì)/Rifiutare (No)
- ▶ Confermare il mantenimento della numerazione delle immagini (Sì)/Rifiutare (No)
  - La fotocamera viene resettata.

### Avvertenze

- Dopo il reset occorre reimpostare data e ora nonché la lingua. Compaiono i prompt corrispondenti.
- Il reset della numerazione delle immagini può essere eseguito anche separatamente dalla voce di menu **Numeraz. immagini** (vedi pag. 115).

## AGGIORNAMENTI DEL FIRMWARE

Leica lavora costantemente allo sviluppo e al miglioramento dei propri prodotti. Numerose funzioni della fotocamera sono controllate unicamente dal software, quindi le eventuali migliorie e i potenziamenti della gamma di funzioni possono essere installati sulla fotocamera anche in un secondo momento. Per l'aggiornamento, Leica vi mette a disposizione, ad intervalli di tempo irregolari, i cosiddetti "aggiornamenti del firmware", che potrete scaricare dalla nostra home page.

Qualora abbiate registrato la vostra fotocamera, Leica vi fornirà tutte le indicazioni riguardanti i nuovi aggiornamenti.

**Per sapere quale versione di firmware è installata sulla fotocamera:**

- ▶ Nel menu principale, selezionare **Info fotocamera**
  - Accanto alla voce di menu **Firmware fotocamera** viene visualizzata la versione firmware attuale.

Per ulteriori informazioni circa la registrazione, gli aggiornamenti del firmware e il download degli aggiornamenti per la vostra fotocamera nonché modifiche e integrazioni alle presenti istruzioni per l'uso, potete visitare l'Area Clienti al sito web: [club.leica-camera.com](http://club.leica-camera.com)

## AGGIORNAMENTO DEL FIRMWARE DELLA FOTOCAMERA

- ▶ Scaricare la versione di firmware più aggiornata
- ▶ Salvarla sulla scheda di memoria
- ▶ Inserire la scheda di memoria nella fotocamera
- ▶ Accendere la fotocamera
- ▶ Nel menu principale, selezionare **Info fotocamera**
- ▶ Selezionare **Firmware fotocamera**
  - Questa voce di menu è disponibile solo se la scheda di memoria utilizzata è dotata di un file firmware aggiornato.
  - Compare un prompt con le informazioni circa l'aggiornamento.
- ▶ Controllare le informazioni di versioning
- ▶ Selezionare **OK**
  - L'aggiornamento si avvia automaticamente.
  - Terminata con successo l'operazione, compare il messaggio corrispondente e la fotocamera si riavvia.

### Avvertenze

- La fotocamera non deve assolutamente essere spenta prima che termini l'aggiornamento.
- Se la batteria non è sufficientemente carica, compare il messaggio di avviso **Battery low**. In questo caso, ricaricare prima la batteria, quindi ripetere la procedura descritta sopra.

## LEICA FOTOS

La fotocamera può essere controllata a distanza con uno smartphone o un tablet. A tal fine, per prima cosa è necessario installare l'app «Leica FOTOS» sul dispositivo mobile.

- ▶ Effettuare lo scan del seguente codice QR con il dispositivo mobile.



oppure

- ▶ Installare la app scaricata dall'Apple App Store™/Google Play Store™.

## CONNESSIONE

### PRIMA CONNESSIONE CON IL DISPOSITIVO MOBILE

La connessione avviene tramite WLAN. Alla prima connessione con un dispositivo mobile è necessario effettuare il pairing tra la fotocamera e il dispositivo mobile.

### NELLA FOTOCAMERA

- ▶ Nel menu principale, selezionare **Leica FOTOS**
  - La fotocamera si avvia automaticamente non appena è disponibile una rete WLAN. Questo processo può durare alcuni minuti.
- ▶ Attendere finché il monitor non visualizza il codice QR

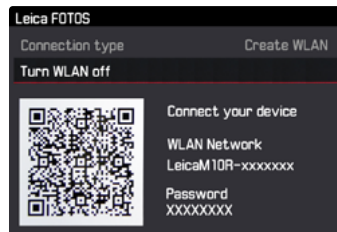

## SUL DISPOSITIVO MOBILE

- ▶ Avviare Leica FOTOS
- ▶ Selezionare la fotocamera
- ▶ Scansione del codice QR
  - La fotocamera viene aggiunta alla lista dei dispositivi conosciuti.
- ▶ Seguire le istruzioni riportate in Leica FOTOS
  - Se la connessione è riuscita, sul monitor compaiono le rispettive icone.

### Avvertenze

- Il processo di pairing può durare alcuni minuti.
- Il pairing deve essere effettuato una sola volta per ciascun dispositivo mobile. Durante il pairing, il dispositivo viene aggiunto alla lista dei dispositivi conosciuti.

## CONNESSIONE CON DISPOSITIVI CONOSCIUTI

### NELLA FOTOCAMERA

- ▶ Nel menu principale, selezionare **Leica FOTOS**
- ▶ Attendere finché il monitor non visualizza il codice QR

## SUL DISPOSITIVO MOBILE

- ▶ Avviare Leica FOTOS
- ▶ Selezionare la fotocamera
- ▶ Confermare il prompt
  - La fotocamera si connette automaticamente al dispositivo mobile.

### Avvertenze

- Se ci sono diversi dispositivi conosciuti nelle vicinanze, la fotocamera si connette automaticamente al dispositivo che risponde per primo. Non è possibile definire un dispositivo mobile preferito.
- Si consiglia di rimuovere dalla lista i dispositivi che si connettono raramente, per evitare connessioni indesiderate.
- Se la fotocamera si è connessa al dispositivo sbagliato occorrerà disconnetterla e riconnetterla.
- Quando l'applicazione viene chiusa o non viene utilizzata per lungo tempo, dopo qualche minuto la fotocamera disattiva automaticamente la rete WLAN. Per ottimizzare la durata della batteria, tuttavia, si consiglia di disattivare la rete WLAN manualmente.

## DISCONNESSIONE

Qualora non sia più necessaria la connessione ad un dispositivo mobile, si consiglia di disattivare la rete WLAN della fotocamera.

- ▶ Nel menu principale, selezionare **Leica FOTOS**
- ▶ Selezionare **Disattivare la rete WLAN**

## COMANDO REMOTO DELLA FOTOCAMERA

Il comando remoto permette di riprendere foto dal dispositivo mobile, adattare le impostazioni per la ripresa e trasferire dati al dispositivo mobile. In Leica FOTOS troverete un elenco delle funzioni disponibili e diverse indicazioni per l'utilizzo.

## PULIZIA/CONSERVAZIONE

Se la fotocamera rimane inutilizzata per un periodo di tempo prolungato, si raccomanda di:

- Spegnerne la fotocamera
- Estrarre la scheda di memoria
- Rimuovere la batteria (dopo circa 2 mesi, ora e data inserite andranno perse)

### CORPO MACCHINA

- Lo sporco è anche un ottimo terreno per la proliferazione di microrganismi, quindi l'equipaggiamento dovrà essere tenuto perfettamente pulito.
- Pulire la fotocamera utilizzando esclusivamente un panno morbido e asciutto. In caso di sporco resistente, passare prima un panno imbevuto con un detergente molto diluito e ripassare poi con un panno asciutto.
- In caso di spruzzi d'acqua salata sulla fotocamera, inumidire un panno morbido con acqua potabile, strizzarlo accuratamente e passarlo sulla fotocamera. A questo punto, asciugare bene la fotocamera con un panno asciutto.
- Per rimuovere macchie e impronte digitali, pulire la fotocamera con un panno pulito che non lasci peli. Le eventuali impurità più ostinate in punti difficilmente accessibili del corpo macchina dovranno essere rimosse con un pennellino. Non toccare in nessun caso le lamelle dell'otturatore.
- Conservare la fotocamera possibilmente in una custodia chiusa ed imbottita, per evitare strofinamenti e proteggerla dalla polvere.
- Conservare la fotocamera in un luogo asciutto, sufficientemente aerato e al riparo da temperature elevate e dall'umidità. Se la fotocamera viene utilizzata in ambienti umidi, prima di essere

riposta nella custodia dovrà essere assolutamente privata di qualsiasi traccia di umidità.

- Per prevenire la formazione di funghi, si raccomanda di non conservare la fotocamera per lungo tempo in una borsa di pelle.
- Le borse fotografiche che si sono bagnate durante l'uso devono essere svuotate, per evitare che l'umidità e gli eventuali residui dei prodotti per la concia del cuoio danneggino l'attrezzatura.
- Tutti i cuscinetti a movimento meccanico e le superfici di scorrimento della fotocamera sono lubrificati. Per evitare la resinificazione dei punti lubrificati, la fotocamera dovrà essere azionata più volte ogni tre mesi, qualora non venga utilizzata spesso. Inoltre, è consigliabile effettuare ripetute impostazioni e utilizzare più volte anche tutti gli altri elementi di comando.
- Per prevenire la formazione di funghi, durante l'impiego dell'attrezzatura in climi tropicali caldi e umidi è consigliabile esporre l'attrezzatura il più possibile al sole e all'aria. La conservazione dell'attrezzatura in contenitori o custodie ermeticamente chiusi è consigliabile solo se si utilizza anche un agente essiccante, come, ad esempio, il silicagel.

### OBIETTIVO

- Per rimuovere la polvere dalle lenti esterne degli obiettivi, di norma è più che sufficiente un pennello morbido. In presenza di sporco ostinato, le lenti possono essere pulite delicatamente con movimenti circolari dall'interno verso l'esterno con un panno morbido, pulito e assolutamente privo di corpi estranei. Per questa operazione, si consiglia di utilizzare gli appositi panni in microfibra conservati in contenitori protettivi e disponibili presso i rivenditori specializzati di materiale fotografico e ottica. Questi panni sono lavabili a temperature fino a 40 °C, senza utilizzare ammorbidente, e non devono essere stirati. Non si consiglia l'utilizzo di panni per la pulizia degli occhiali, perché

contengono sostanze chimiche che potrebbero danneggiare le lenti degli obiettivi.

- Una protezione ottimale delle lenti frontali in condizioni di scatto sfavorevoli (ad esempio sabbia, spruzzi d'acqua salata) si ottiene con l'utilizzo di filtri UVA incolori. Come per ogni altro filtro, però, occorre tenere presente che, in determinate situazioni di controllo e forte contrasto, anche questi filtri possono provocare riflessi indesiderati.
- I copriobiettivo proteggono l'obiettivo anche da impronte digitali accidentali e dalla pioggia.
- Tutti i cuscinetti a movimento meccanico e le superfici di scorrimento dell'obiettivo sono lubrificati. Se l'obiettivo non viene utilizzato per periodi prolungati, la ghiera di messa a fuoco e la ghiera di regolazione del diaframma devono essere ruotate di tanto in tanto per evitare che i punti di lubrificazione si induriscano.
- Non applicare grasso eccessivo sull'attacco a baionetta e assicurarsi, soprattutto, di lasciare libera la zona della codifica a 6 bit. In caso contrario, nell'incavo potrebbero depositarsi residui di grasso che, a loro volta, provocherebbero un ulteriore accumulo di sporco. Questo potrebbe anche ostacolare la leggibilità della codifica e, quindi, compromettere il corretto funzionamento dei modelli M digitali.

## MIRINO/MONITOR

- Se all'esterno o all'interno della fotocamera si è formata condensa, spegnere la fotocamera e farla riposare per circa 1 ora a temperatura ambiente. Quando la temperatura ambiente e quella della fotocamera saranno pressoché uguali, la condensa scomparirà da sola.

## BATTERIA

- Le batterie agli ioni di litio devono essere conservate solo in stato parzialmente carico, ossia non completamente scariche né completamente cariche. Lo stato di carica è indicato nella rispettiva schermata sul monitor. Se la batteria rimane inutilizzata per un periodo molto prolungato, si raccomanda di ricaricarla circa due volte l'anno per circa 15 minuti, per evitare che si scarichi completamente.

## SCHEDE DI MEMORIA

- In linea generale, per sicurezza le schede di memoria dovrebbero essere conservate nella custodia antistatica fornita in dotazione.
- Non conservare le schede di memoria in luoghi in cui potrebbero essere esposte a temperature elevate, irradiazioni solari dirette, campi magnetici o scariche elettrostatiche. In linea generale, rimuovere sempre la scheda di memoria se la fotocamera rimane inutilizzata per un periodo prolungato.
- Si consiglia di formattare di tanto in tanto la scheda di memoria, poiché la frammentazione che deriva dalla cancellazione può bloccare notevolmente la capacità della scheda.

## SENSORE

### RILEVAMENTO POLVERE

Eventuali particelle di polvere o sporco rimaste attaccate sul vetro protettivo del sensore potrebbero risultare visibili sulle immagini, a seconda delle dimensioni delle particelle, sotto forma di macchie o punti scuri.

Con la funzione **Rilevamento Polvere** è possibile controllare se o quante particelle sono presenti sul sensore. Questo metodo è molto più preciso di un controllo visivo e rappresenta un modo affidabile per valutare se è necessaria una pulizia.

- ▶ Nel menu principale, selezionare **Pulizia Sensore**
- ▶ Selezionare **Rilevamento Polvere**
  - Comparare il seguente messaggio:

Si prega di chiudere il diaframma sul valore più alto (16 o 22)  
e scattare una foto ad una superficie omogenea (sfuocato)

- ▶ Scatto
  - Dopo qualche istante, sul monitor appare un'«immagine» in cui i pixel neri rappresentano i granelli di polvere.

#### Avvertenza

- Qualora non fosse possibile rilevare la presenza di polvere, sarà visualizzato il relativo messaggio. Pochi secondi dopo, il display torna alla visualizzazione precedente. A questo punto è possibile ripetere lo scatto.

## PULIZIA DEL SENSORE

Per la pulizia del sensore potete anche inviare la vostra fotocamera al Leica Customer Care (vedi pag. 144). Questa pulizia, però, non è coperta dalla garanzia, e quindi sarà soggetta a pagamento. La pulizia può essere eseguita anche dall'utilizzatore con la funzione di menu **Otturatore aperto**. Per accedere al sensore, mantenere aperto l'otturatore.

La polvere che si è depositata può essere soffiata via dal vetro protettivo del sensore con gas puliti, eventualmente ionizzati, come aria o azoto. Si consiglia a tale scopo l'utilizzo di un soffietto (in gomma) senza pennello. Si possono utilizzare anche spray detergenti speciali a pressione ridotta, ad esempio «Tetenal Antidust Professional», da impiegare scrupolosamente per le finalità previste. Se non è possibile rimuovere le particelle presenti nel modo descritto, rivolgersi al Leica Customer Care.

#### Avvertenza

- Leica Camera AG non fornisce alcuna garanzia per i danni causati dall'utilizzatore durante la pulizia del sensore.



- ▶ Nel menu principale, selezionare **Pulizia Sensore**.
- ▶ Selezionare **Otturatore aperto**.
  - Comparire il messaggio **Ispezione Sensore ?**.
- ▶ Selezionare **Sì/No**.
  - Se la capacità della batteria è sufficiente, ovvero è almeno del 60%, l'otturatore si apre.
  - Se, invece, la capacità della batteria è inferiore, verrà visualizzato il messaggio di avviso **Batteria troppo scarica per pulizia sensore** ad indicare che la funzione non è disponibile, ossia che non è possibile selezionare **Sì**.
- ▶ Eseguire la pulizia
  - Prestare la massima attenzione alle avvertenze riportate di seguito.
- ▶ Spegner la fotocamera una volta effettuata la pulizia.
  - Comparire il seguente messaggio:  
**Prego interrompere la pulizia del sensore immediatamente.**
  - L'otturatore viene chiuso per sicurezza solo 10 s dopo.

## Importante

- L'ispezione e la pulizia del sensore devono essere eseguite in un ambiente quanto più possibile privo di polvere, per evitare ulteriori depositi di sporco.
- Se, mentre l'otturatore è aperto, la capacità della batteria scende sotto il 40%, sul monitor viene visualizzato il messaggio **Prego interrompere la pulizia del sensore immediatamente**. Spegnendo la fotocamera, si richiude anche l'otturatore.
- Per evitare danni, assicurarsi di mantenere libera la finestra dell'otturatore, ossia che nessun oggetto ostacoli la chiusura dell'otturatore!
- Non tentare di soffiare via le particelle di polvere dal vetro protettivo del sensore. Anche piccolissime gocce di saliva potrebbero causare macchie difficili da rimuovere.
- Non impiegare dispositivi di pulizia ad aria compressa con elevata pressione del gas, poiché potrebbero ugualmente causare danni.
- Evitare di toccare con oggetti rigidi la superficie del sensore durante l'ispezione e la pulizia.

## DOMANDE FREQUENTI

Problema	causa possibile/da controllare	Proposte di rimedio
<b>Problemi con la batteria</b>		
La batteria si scarica molto in fretta	La batteria è troppo fredda	Riscaldare la batteria (ad esempio nella tasca dei pantaloni) e inserirla solo subito prima della ripresa
	La batteria è surriscaldata	Lasciare raffreddare la batteria
	Luminosità del monitor o del mirino elettronico impostata su un livello troppo alto	Ridurre il livello di luminosità
	Modalità di risparmio energetico non attivata	Selezionare <b>Spegnimento auto</b>
	Connessione WLAN permanente	Disattivare il WLAN se non utilizzato
	Utilizzo permanente del monitor (ad esempio modalità Live View)	Disattivare la funzione
	La batteria è stata ricaricata varie volte	La durata utile della batteria ha raggiunto la fine Sostituire la batteria
	Anteprima delle foto scattate ( <b>Rievisione automatica</b> ) attivata	Disattivare la funzione
Il processo di ricarica non si avvia	Orientamento della batteria o collegamento del caricabatterie errati	Controllare orientamento e collegamento
Il processo di ricarica dura a lungo	Batteria troppo fredda o surriscaldata	Caricare la batteria a temperatura ambiente
La spia di controllo della ricarica è accesa, ma la batteria non si carica	Contatti della batteria sporchi	Pulire i contatti con un panno morbido e asciutto
	La batteria è stata ricaricata varie volte	La durata utile della batteria ha raggiunto la fine Sostituire la batteria
<b>Problemi con la fotocamera</b>		
La fotocamera si spegne all'improvviso	La batteria è scarica	Caricare la batteria o sostituirla
Impossibile accendere la fotocamera	La batteria è scarica	Caricare la batteria o sostituirla
	La batteria è troppo fredda	Riscaldare la batteria (ad esempio nella tasca dei pantaloni)
	La batteria non è inserita correttamente	Controllare orientamento
	Il fondello non è applicato correttamente	Controllare orientamento e bloccaggio
La fotocamera si rispegne immediatamente dopo l'accensione	La batteria è scarica	Caricare la batteria o sostituirla
La fotocamera non riconosce la scheda di memoria	La scheda di memoria non è compatibile o è difettosa	Sostituire la scheda di memoria
	La scheda di memoria non è stata formattata correttamente	Formattare la scheda di memoria nella fotocamera

<b>Menu e indicatori</b>		
Il mirino elettronico è scuro	Luminosità EVF impostata su un livello troppo basso	Impostare la luminosità del mirino elettronico
La schermata non è in italiano	-	Nel menu <b>Language</b> , selezionare l'opzione <b>Italiano</b>
Il monitor è troppo scuro o troppo chiaro/ difficilmente riconoscibile	Luminosità impostata scorrettamente	Impostare la luminosità del monitor
	L'angolo di osservazione è troppo ridotto	Osservare possibilmente il monitor perpendicolarmente
	Sensore di luminosità coperto	Assicurarsi che il sensore di luminosità non venga coperto
Il menu <b>Preferiti</b> non compare	Il menu Preferiti è privo di contenuto	Aggiungere almeno una funzione
Live View si ferma all'improvviso o non si avvia	La fotocamera si surriscalda notevolmente a causa dell'elevata temperatura ambiente, modalità Live View prolungata, ripresa prolungata di video o scatti in sequenza	Lasciare raffreddare
La luminosità nella modalità Live View non corrisponde a quella della ripresa	Le impostazioni della luminosità del monitor non hanno effetto sulle riprese	All'occorrenza, regolare le impostazioni della luminosità
	L'esposizione simulata non è attivata	Attivare la funzione
Dopo la ripresa di un'immagine, il numero degli scatti rimasti non diminuisce.	L'immagine occupa poco spazio di memoria	Nessuna anomalia di funzionamento, il numero di scatti rimasti viene definito approssimativamente
<b>Scatto</b>		
Non è possibile effettuare lo scatto con la fotocamera/Pulsante di scatto disattivato/Scatto impossibile	La scheda di memoria è esaurita	Sostituire la scheda di memoria
	La scheda di memoria non è stata formattata	Riformattare la scheda di memoria (attenzione: perdita dei dati!)
	La scheda di memoria è protetta contro la scrittura	Disattivare la protezione contro la scrittura della scheda di memoria (levetta sul lato della scheda di memoria)
	I contatti della scheda di memoria sono sporchi	Pulire i contatti con un panno morbido in cotone o lino
	La scheda di memoria è danneggiata	Sostituire la scheda di memoria
	Il sensore è surriscaldato	Lasciare raffreddare la fotocamera
	La fotocamera si è spenta automaticamente ( <b>Spegnimento auto</b> )	Riaccendere la fotocamera All'occorrenza, disattivare lo spegnimento automatico
	Dati immagine vengono trasferiti sulla scheda di memoria e la memoria temporanea è esaurita	Attendere
	La funzione di riduzione del rumore è in funzione (ad esempio dopo riprese notturne con un tempo di esposizione prolungato)	Attendere o disattivare la riduzione del rumore
	La batteria è scarica	Caricare la batteria o sostituirla
	La fotocamera sta elaborando una ripresa	Attendere
	La numerazione delle immagini è esaurita	Si veda «Gestione dei dati»

Sul monitor/nel mirino compare un effetto neve premendo il pulsante di scatto fino al primo punto di resistenza	L'amplificazione viene aumentata per assistere la composizione fotografica quando il soggetto è poco illuminato e l'apertura del diaframma è ridotta	Nessuna anomalia di funzionamento, nessun effetto negativo sulle riprese
Il monitor/mirino si spengono troppo in fretta	Impostazioni di risparmio energetico attivate	All'occorrenza, modificare le impostazioni
La schermata scompare dopo lo scatto/il monitor diventa buio dopo lo scatto	Il flash si carica dopo avere effettuato lo scatto e il monitor resta spento	Attendere finché il flash non sarà completamente carico
Il flash non si accende	Il flash non può essere utilizzato con le impostazioni selezionate	Osservare l'elenco delle impostazioni compatibili con la funzione flash
	La batteria è scarica	Caricare la batteria o sostituirla
	Pressione del pulsante di scatto mentre il flash si sta ancora caricando	Attendere finché il flash non si sarà completamente caricato
Il flash non illumina completamente il soggetto	È attivata la modalità di bracketing automatico o di scatti in sequenza	Cambiare l'impostazione
	Il soggetto è al di fuori della portata del flash	Portare il soggetto entro la portata del flash
La ripresa continuata non è possibile	La luce del flash viene coperta	Assicurarsi che la luce del flash non venga coperta dalle dita o da oggetti
	La fotocamera è surriscaldata e la funzione è stata temporaneamente disattivata per proteggerla da danneggiamenti	Lasciare raffreddare la fotocamera
L'immagine sul monitor presenta rumore di fondo	Funzione di intensificazione della luce del monitor in ambienti bui	Nessuna anomalia di funzionamento, nessun effetto negativo sulle riprese
Il salvataggio delle immagini dura molto tempo	È inserita una scheda di memoria lenta	Utilizzare una scheda di memoria idonea
Il mirino elettronico è scuro	Commutazione tra EVF e LCD impostata scorrettamente	Selezionare l'impostazione adatta
<b>Riproduzione e gestione delle immagini</b>		
Le immagini selezionate non possono essere eliminate	Alcune delle immagini selezionate sono protette contro la scrittura	Rimuovere la protezione contro la scrittura (con il dispositivo con cui il file è stato protetto contro la scrittura)
La numerazione dei file non inizia da 1	Sulla scheda di memoria sono già presenti altre immagini	Si veda «Gestione dei dati»
L'impostazione di ora e data è sbagliata o manca	La fotocamera non è stata utilizzata per lungo tempo (soprattutto dopo aver tolto la batteria)	Inserire una batteria carica e reimpostare la fotocamera
I timbri data e ora sulle foto non sono corretti	L'ora è impostata scorrettamente	Impostare l'ora correttamente Attenzione: in caso di non utilizzo/stoccaggio prolungati con batteria scarica, le impostazioni dell'ora vanno perse
Timbri data e ora sulle foto sono indesiderati	Ignorare l'impostazione	Non cancellabile successivamente All'occorrenza, disattivare la funzione

Le informazioni sull'obiettivo non vengono visualizzate	Selez. Obiettivo disattivato	Cambiare l'impostazione
	L'obiettivo montato non è codificato	Contattare il servizio assistenza Leica Customer Care
Le immagini sono compromesse o mancano	È stata estratta la scheda di memoria mentre lampeggiava la spia di stand-by	Non rimuovere la scheda mentre lampeggia la spia di stand-by. Ricaricare la batteria.
	Formattazione della scheda mancante o compromessa	Riformattare la scheda di memoria (Attenzione: perdita dei dati!)
L'ultima immagine non viene visualizzata sul monitor	L'anteprima non è attivata	Attivare la <a href="#">revisione automatica</a>
<b>Qualità dell'immagine</b>		
Immagine troppo chiara	Sensore ottico coperto durante la ripresa	Durante la ripresa, assicurarsi che il sensore ottico sia libero
Effetto neve	Tempi di esposizione lunghi (>1 s)	Attivare la funzione di soppressione del rumore per l'esposizione prolungata
	Sensibilità ISO troppo elevata	Ridurre la sensibilità ISO
Macchie tonde bianche, simili a bolle di sapone	Scatto con il flash in ambienti molto bui: riflessi di pulviscolo	Disattivare il flash
Le immagini sono sfuocate	L'obiettivo è sporco	Pulire l'obiettivo
	La fotocamera è stata mossa durante la ripresa	Utilizzare il flash
		Fissare la fotocamera su uno stativo
		Tentare con tempi di posa più corti
Le aree del soggetto desiderate non collimavano nel mirino	Assicurarsi che il soggetto sia perfettamente collimato nel telemetro	
Le immagini sono sovraesposte	Flash attivato anche in ambienti luminosi	Cambiare la modalità flash
	Forte sorgente luminosa nell'immagine	Evitare forti sorgenti luminose nell'immagine
	(Mezza luce) controluce cade nell'obiettivo (anche da sorgenti luminose esterne all'area di messa a fuoco)	Utilizzare il paralucente oppure cambiare soggetto
Immagine a grana grossa o con effetto neve	È stato selezionato un tempo di esposizione troppo prolungato	Selezionare un tempo di esposizione più breve o regolare la ghiera di regolazione dei tempi di posa su <b>A</b>
	Sensibilità ISO troppo elevata	Ridurre la sensibilità ISO
Colori e luminosità falsati	Ripresa in presenza di fonti di luce artificiale o estrema luminosità	Tentare con tempi di posa più corti

Non viene visualizzata alcuna immagine	Manca la scheda di memoria	Inserire una scheda di memoria
	Le riprese sono state effettuate con un'altra fotocamera	Per visualizzarle, trasferire le riprese su un altro dispositivo
	Si tratta di un file video	Riprodurre con un altro dispositivo
Non è possibile visualizzare le immagini	Il nome del file dell'immagine è stato cambiato con il computer	Utilizzare un software idoneo alla trasmissione delle immagini dal computer alla fotocamera
<b>Smartphone/WLAN</b>		
La connessione WLAN si interrompe	La fotocamera si disattiva in caso di surriscaldamento (funzione di protezione)	Lasciare raffreddare la fotocamera
Pairing con uno dispositivo mobile impossibile	Per il dispositivo mobile è già stato eseguito un pairing con la fotocamera	Sul dispositivo mobile, cancellare la registrazione della fotocamera salvata nelle impostazioni per il Bluetooth e ripetere il pairing
La connessione con il dispositivo mobile/la trasmissione delle immagini non funzionano	Il dispositivo mobile è troppo lontano	Ridurre la distanza
	Interferenza con altri dispositivi, ad esempio in prossimità di telefoni cellulari o forni a microonde	Aumentare la distanza dalle sorgenti di disturbo
	Disturbo causato dalla presenza di numerosi dispositivi mobili nelle vicinanze	Instaurare nuovamente la connessione/allontanare gli altri dispositivi mobili
	Il dispositivo mobile è già connesso ad un altro dispositivo	Controllare le connessioni
La fotocamera non viene visualizzata sullo schermo di configurazione del WLAN del dispositivo mobile	Il dispositivo mobile non riconosce la fotocamera	Disattivare la funzione WLAN del dispositivo mobile e riattivarla



## ELENCO DEI MENU

Menu principale	1. Sottomenu	Impostazione di fabbrica PREFERITI	Utilizzabile per PREFERITI	Pagina
Pagina del menu 1				
Selez.Obiettivo			●	38
Scatto continuo		●	●	64
	Intervallo			85
	Bracketing esposizione			86
Modalità esposimetrica			●	77
Compensazione Espos		●	●	83
Impostaz. flash		●	●	
	Modo sincro flash			95
	Max. sync flash			96
	Comp. esp. flash			96
Impostazione ISO		●	●	
	M-ISO		●	72
	Massimo Auto ISO			73
	Tempo max. esp.			73
Bilanciamento bianco		●	●	74
Formato File		●	●	62



		Impostazione di fabbrica PREFERITI	Utilizzabile per PREFERITI	Pagina
Pagina del menu 2				
Impostazioni JPG		●	●	
	Risoluzione JPG		●	63
	Contrasto			63
	Nitidezza			63
	Saturazione			63
	Monocromatico			63
Revisione automatica			●	111
Assistenti acq.			●	
	Focus Peaking			69
	Istogramma			91
	Eccesso di esposizione			89
	Griglie			91
	Esposizione Simulata			81
	Focus Aid			71
	Orizzonte virtuale			90
Controllo EVF/display			●	
	Target schermo			60
	Target schermo LV			60
	Tempo riprod. autom. ripresa			60

		Impostazione di fabbrica PREFERITI	Utilizzabile per PREFERITI	Pagina
Profili utente			●	
	Carica il profilo		●	113
	Salva come prof. ut.			112
	Rinomina prof. ut.			112
	Esporta alla Card			113
	Importa dalla card			113
Personalizza comando			●	
	Modifica preferiti			54
	Personalizza ghiera			55
	LED			58
Luminosità del Display			●	59
Luminosità EVF			●	59
Pagina del menu 3				
Spegnimento auto			●	57
Leica FOTOS		●	●	120
GPS <sup>1</sup>			●	116
Data e ora			●	
	GPS ora automatica <sup>1</sup>			56
	Fuso Orario			57
	Ora legale			57
	Impostazione Data			56
	Impostazione dell'ora			56

		Impostazione di fabbrica PREFERITI	Utilizzabile per PREFERITI	Pagina
Language			●	56
Resetta fotocamera			●	118
Formatta la SD			●	117
Numeraz. immagini			●	
	Nuova cartella			115
	Cambia nome file			115
	Resetta num imm.			115
Pagina del menu 4				
Pulizia Sensore			●	
	Otturatore aperto			124
	Rilevamento Polvere			124
Info fotocamera			●	
	Firmware fotocamera			119
	Informazioni legali			5
	Info copyright			116

<sup>1</sup> Questa voce di menu è disponibile solo con mirino Leica Visoflex montato (disponibile come accessorio)

## INDICE ANALITICO

### A

Accademia Leica.....	142
Accensione, fotocamera.....	42
Accesso diretto.....	55
Accesso rapido.....	54
Accessori.....	3
Adattatore.....	36
AE-L.....	79
Aggiornamento, firmware.....	14, 115
Anteprima.....	107
Anteprima dell'esposizione.....	79
App.....	116
Assistenza.....	142
A (tempo di posa automatico).....	75
Auto ISO.....	, 44
Autoscatto.....	84
Avvertenze generali.....	12
Avvertenze legali.....	4
Avvertenze sulla sicurezza.....	8

### B

Batteria, avvertenze.....	9, 12, 119
Batteria, capacità.....	27
Bluetooth.....	116
Bracketing.....	83

### C

Cambio, modalità.....	97
Campo immagine.....	65

Caricabatterie.....	10, 28
Cartelle.....	110
Classificazione delle immagini.....	102
Clipping.....	86, 98
Comandi a menu.....	48
Comandi a sfioramento.....	47
Comando remoto.....	117
Combinazione tempi di posa/diaframma.....	75
Compensazione dell'esposizione.....	80
Compensazione dell'esposizione, flash.....	93
Connessione, dispositivo mobile.....	116
Conservazione.....	118
Contatto, Leica.....	142
Contrasto, proprietà dell'immagine.....	63
Controllo del flash.....	91
Copyright.....	112
Correzione, vignettatura.....	62

### D

Data.....	53, 56
Dati non elaborati.....	114
Denominazione dei componenti.....	20
Diaframma.....	75
DNG.....	62, 114
Domande frequenti.....	122

### E

Elimina, immagini.....	103
Eliminazione dei guasti.....	122
Eliminazione di profili utente.....	108
Esposimetro.....	76
Esposizione.....	74

Esposizione con tempi lunghi .....	77
Esposizione manuale .....	76
Esposizione simulata .....	79
EVF .....	60

## F

Firmware .....	14, 115
Flash .....	89
Flash compatibili .....	89
Flash, misurazione esposizione .....	90
Flash, portata .....	92
Flash, sincronizzazione .....	91
Focus Peaking .....	69
Formato .....	62
Formato file .....	62
Formattazione, scheda di memoria .....	113
Funzione ausiliaria .....	69
Funzione B .....	77
Funzione T .....	77
Fuso orario .....	57

## G

Garanzia .....	15
Gestione dei dati .....	110
Ghiera di regolazione dei tempi di posa .....	44
GPS .....	4, 56
Griglia .....	88

## H

HDR .....	83
HSS .....	91

## I

Immagine, eliminazione .....	103
Impostazione del display .....	58
Impostazione del flash .....	90
Impostazione della messa a fuoco .....	68
Impostazione di fabbrica .....	114
Impostazioni di base, fotocamera .....	56
Impostazioni di base per lo scatto .....	62
Impostazioni JPG .....	63
Info fotocamera .....	115
Informazioni obbligatorie .....	5
Ingrandimento, funzione ausiliaria .....	70
Ingrandimento, modalità Riproduzione .....	99
Inserimento/Rimozione della batteria .....	30
Interruttore generale .....	42
Istogramma .....	88

## J

JPG .....	62, 63
-----------	--------

## L

Language .....	56
LED .....	58
LED di stato .....	58
Leica Akademie .....	142
Leica Customer Care .....	142
Leica FOTOS .....	7, 116
Lente di ingrandimento .....	70
Lingua .....	56
Lingua dei menu .....	56
Live View .....	67, 69, 74
Luminosità, monitor .....	59

Luminosità, telemetro.....	59	Nitidezza, proprietà dell'immagine .....	63
<b>M</b>		Nome cartella .....	110
Marcatura di immagini .....	102	Nome file .....	110, 111
Materiale in dotazione .....	2	Numerazione delle immagini.....	110
Menu Preferiti .....	48, 54	<b>O</b>	
Menu principale .....	49	Obiettivo .....	9, 33, 118
Messa a fuoco .....	68	Ora .....	53, 56
Metodi di misurazione della distanza del telemetro .....	68	Orizzonte virtuale .....	87
Metodi di misurazione dell'esposizione .....	74	<b>P</b>	
Metodo a coincidenza .....	68	Panoramica dei componenti .....	20
Metodo a sovrapposizione.....	68	Preferiti.....	129, 130, 131
Metodo di misurazione, esposizione .....	74	Preferiti, immagini .....	102
Mirino .....	24	Problemi .....	122
Misurazione con prevalenza al centro.....	74	Profili utente .....	108
Misurazione esposizione, flash .....	90	Proprietà dell'immagine.....	63
Misurazione multi-zona, esposizione.....	74	Pulizia .....	118
Misurazione spot, esposizione.....	74	Pulizia del sensore .....	120
Misurazione TTL .....	89, 90	Pulsante centrale .....	45
Modalità di esposizione .....	75	Pulsante di messa a fuoco.....	, 45
Modalità di risparmio energetico .....	57	Pulsante di scatto .....	43
Modalità, esposizione.....	75	Pulsante di selezione.....	45
Modalità Ripresa .....	64	Pulsante MENU.....	46
Modalità Riproduzione.....	96	Pulsante PLAY .....	46
Modalità stand-by .....	57	<b>R</b>	
Modo scatto .....	64, 81, 82	Regolazione della messa a fuoco .....	68
Momento di sincronizzazione .....	91	Regolazione manuale dell'esposizione .....	76
Monitor.....	25, 46, 58, 60	Reset, fotocamera.....	114
Monitor, impostazione .....	58	Reset, numerazione delle immagini.....	111
M (regolazione manuale dell'esposizione) .....	76	Ricambi .....	3
<b>N</b>			
Navigazione nei menu .....	50		

Ricarica della batteria .....	29	Stato di carica, monitor .....	27
Riparazione .....	142	Struttura dei dati .....	110
Ripresa, classifica .....	102	Struttura delle cartelle .....	110
Ripresa, marcatura .....	102		
Riproduzione automatica .....	107	<b>T</b>	
Risoluzione .....	63	Tastiera .....	51
Risparmio di energia .....	57	Tastierino numerico .....	51
Rotella di selezione .....	45	Telemetro .....	65, 74
		Tempo di esposizione, massimo .....	77
<b>S</b>		Tempo di posa automatico .....	75
Salvataggio dei valori misurati .....	79	Tempo massimo di esposizione .....	77
Salvataggio delle impostazioni .....	108	Time lapse .....	82
Scala .....	52	Tracolla .....	10, 28
Scatto .....	43	Trasferimento di dati .....	114
Scatto in sequenza .....	81		
Scatto, intervallo .....	82	<b>U</b>	
Scheda di memoria .....	10, 13, 31, 113, 119	Utilizzo personalizzato .....	54
Scheda tecnica .....	138		
Schermata di stato .....	55	<b>V</b>	
Schermata informazioni .....	85	Valore ISO fisso .....	44
Schermate dei menu .....	48	Valore ISO, massimo .....	73
Sensibilità ISO .....	44	Vignettatura .....	62
Sensore .....	10, 14, 120	Viraggio, proprietà dell'immagine .....	63
Serie di immagini .....	81, 82, 83		
Servizio Clienti .....	142	<b>W</b>	
Sincro flash .....	91	Wi-Fi/WLAN .....	7
Smaltimento .....	6		
Smartphone .....	116		
Soppressione del rumore .....	77		
Sottomenu .....	49		
Spegnimento, automatico .....	57		
Spegnimento, fotocamera .....	42		
Stato di carica, caricabatterie .....	29		

## SCHEDA TECNICA

### FOTOCAMERA

#### Modello

Leica M10-R

#### Tipo di fotocamera

Fotocamera digitale telemetro

#### N. modello

6376

#### Cod. ord.

20 002 nero cromato / 20 003 argento cromato

#### Memoria tampone

2 GB/10 immagini in successione

#### Supporti di memoria

Schede SD fino a 2 GB/schede SDHC fino a 32 GB/schede SDXC fino a 512 GB

#### Materiale

Cover e fondello: ottone; ottone cromato

Guscio anteriore e posteriore del corpo: magnesio

#### Attacco obiettivo

Attacco a baionetta Leica M con sensore supplementare per codifica a 6 bit

#### Obiettivi compatibili

Obiettivi Leica M, obiettivi Leica R con adattatore

#### Condizioni d'esercizio

da 0 a +40°C

#### Interfacce

Slitta porta accessori ISO con contatti aggiuntivi per i flash Leica e il mirino Leica Visoflex (disponibile come accessorio)

### Attacco filettato per treppiede

A 1/4 DIN 4503 (1/4") in acciaio inox nel fondello

### Dimensioni (L x A x P)

139 x 38,5 x 80 mm

### Peso

circa 675 g (batteria inclusa)

### SENSORE

#### Dimensioni del sensore

Chip CMOS, superficie attiva circa 24 x 36 mm

#### Processore

Leica Maestro II

#### Formato file

DNG™ (dati non elaborati, compressi senza perdite), JPG

#### Risoluzione

DNG™: 7864 x 5200 pixel (40,89 MP)

JPG: 7840 x 5184 pixel (40,64 MP), 5472 x 3648 pixel (20 MP),

2976 x 1984 pixel (6 MP)

#### Dimensione file

DNG™: 40-60 MB

JPG (40 MP): 10-20 MB (a seconda di risoluzione e contenuti dell'immagine)

#### Profondità di colore

DNG™: 14 bit

JPG: 8 bit

#### Spazio colore

sRGB



## TELEMETRO/MONITOR

### Principio costruttivo

Telemetro a cornice luminosa grande e luminoso con correzione automatica della parallasse

### Oculare

Regolato su -0,5 diottr.; lentine correttive da -3 a +3 diottr. disponibili.

### Visualizzazione

Display digitale a quattro posizioni con punti in alto e in basso  
Delimitazione del campo immagine: tramite accensione di due cornici:  
35 mm + 135 mm, 28 mm + 90 mm, 50 mm + 75 mm (commutazione automatica montando l'obiettivo)

### Correzione della parallasse

La deviazione orizzontale e verticale tra il mirino e l'obiettivo viene compensata automaticamente in base alla rispettiva regolazione della messa a fuoco. Corrispondenza tra immagine nel mirino e immagine vera e propria.

Le dimensioni della cornice luminosa corrisponde alla distanza:  
- su 2 m: le dimensioni esatte del sensore di circa 23,9 x 35,8 mm  
- su infinito: (a seconda della lunghezza focale) da circa 7,3 % (28 mm) al 18 % (135 mm)  
- meno di 2 m: meno delle dimensioni del sensore

### Ingrandimento

0,73X (per tutti gli obiettivi)

### Telemetro a base lunga

Telemetro a sovrapposizione e a coincidenza al centro del mirino come campo chiaro

### Base telemetrica effettiva

50,6 mm: 69,31 mm (base telemetrica meccanica) x 0,73X (ingrandimento mirino)

## Monitor

3" TFT LCD, circa 1 036 800 pixel (dot), possibilità di controllo tattile

## OTTURATORE

### Tipo di otturatore

Otturatore lamellare metallico a scorrimento verticale

### Tempi di posa

Con il tempo di posa automatico: (A) regolazione continua da 16 min. a 1/4000 s, con la regolazione manuale: da 8 s a 1/4000 s a incrementi di 1/2, da 8 s a 16 min. a incrementi interi, B: per riprese prolungate fino a un massimo di 16 min. (le riprese prolungate insieme all'autoscatto fungono da funzione T, ossia 1° scatto = l'otturatore si apre, 2° scatto = l'otturatore si chiude), (1/180 s): tempi di posa minimo per la sincronizzazione del lampo, modalità a flash lineare HSS possibile con tutti i tempi di posa inferiori a 1/180s (con flash di sistema Leica compatibili con HSS)

### Pulsante di scatto

A due livelli: (1° livello: attivazione dell'elettronica della fotocamera, compresi la misurazione dell'esposizione e il salvataggio dei valori misurati (con tempo di posa automatico); 2° livello: scatto)

### Autoscatto

Tempo di autoscatto: 2 s o 12 s

### Scatto continuo

#### Singolo

Serie vel. lenta circa 3 f/s

Serie vel. rapida circa 4,5 f/s

#### Intervallo

Bracketing esposizione

## REGOLAZIONE DELLA MESSA A FUOCO

### Campo di lavoro

da 70 cm a infinito

### Modalità di messa a fuoco

Manuale (come assistenti di messa a fuoco sono disponibili le funzioni Ingrandimento e Focus Peaking)

## ESPOSIZIONE

### Misurazione dell'esposizione

TTL (misurazione dell'esposizione con l'obiettivo), con diaframma di lavoro

### Principio/metodo di misurazione

Nella misurazione della luce riflessa dalle lamelle luminose della prima tendina dell'otturatore su una cella di misura: con forte prevalenza al centro; nella misurazione sul sensore: misurazione spot, misurazione con prevalenza al centro, misurazione multi-zona

### Modalità di esposizione

Tempo di posa automatico (A): Controllo automatico del tempo di posa con preselezione manuale del diaframma

Manuale (M): regolazione manuale del tempo di posa e del diaframma

### Campo di misura

Corrisponde con temperatura ambiente e umidità atmosferica normale a ISO 200 con diaframma 1,0 da EV -1 a EV 19 con diaframma 32. Il lampeggiamento del LED triangolare sinistro nel mirino segnala un valore inferiore al campo di misurazione.

### Compensazione dell'esposizione

±3 EV a incrementi di 1/3 EV

### Bracketing automatico

3 o 5 scatti, fino a ± 3 EV, a incrementi di 1/3 EV

### Campo di sensibilità ISO

ISO Auto: da ISO 100 a ISO 50 000

Manuale: da ISO 100 a ISO 50 000

### Bilanciamento del bianco

Automatico (Auto), impostazioni predefinite (Sole, Nuvoloso, Ombra, Tungsteno, HMI, Caldo fluorescente, Fluorescenza freddo, Flash), uno spazio di memoria per la misurazione manuale (Grigio medio), regolazione manuale della temperatura del colore

## CONTROLLO DELL'ESPOSIZIONE FLASH

### Connessione del flash

Tramite slitta porta accessori con contatti centrali e di comando

### Sincronizzazione

Commutabile a scelta tra la prima e la seconda tendina dell'otturatore

### Sincro flash

↔ : 1/180 s; possibilità di utilizzare tempi di posa più lunghi se il tempo di sincronizzazione del flash non viene raggiunto: commutazione automatica sulla modalità flash lineare TTL con flash Leica compatibili con la funzione HSS

### Misurazione dell'esposizione flash

Tramite la misurazione del prelampe TTL con prevalenza al centro con flash Leica (SF 40, SF 64, SF 26) o flash compatibili tramite adattatore SCA 3502 M5

### Cella di misura per flash

2 fotodiodi al silicio con lente convergente nel fondello della fotocamera

**Compensazione dell'esposizione del flash**

±3 EV a incrementi di 1/3 EV

**Indicatori nella modalità Flash** (solo nel mirino)

Mediante il LED dell'icona del flash compensazione dell'esposizione del flash

**DOTAZIONE A CORREDO****WLAN**

Funzione WLAN per la connessione con la app «Leica FOTOS».

Disponibile nell'Apple App Store™ o nel Google Play Store™. Conforme alla norma IEEE 802.11b/g/n (protocollo standard WLAN), canale 1-11, metodo di codifica: WPA™ / WPA2™ compatibile con WLAN, metodo di accesso: mediante infrastruttura

**GPS**

Solo con mirino Leica Visoflex montato (disponibile come accessorio). Attivabile, non disponibile ovunque a causa delle leggi locali vigenti nei singoli Paesi. I dati vengono iscritti nell'intestazione Exif dei file immagine

**Lingue dei menu**

Inglese, tedesco, francese, italiano, spagnolo, russo, giapponese, cinese semplificato, cinese tradizionale, coreano, portoghese

**ALIMENTAZIONE ELETTRICA****Batteria (Leica BP-SCL5)**

1 batteria ricaricabile agli ioni di litio, tensione nominale 7,4 V, capacità 1100 mAh; corrente/tensione di carica massima: corrente continua 1000 mA, 7,4V; condizioni d'esercizio (nella fotocamera): da 0 a +40°C; fabbricante: PT. VARTA Microbattery, prodotta in Indonesia

**Caricabatterie (Leica BC-SCL5)**

Ingressi: corrente alternata 100-240 V, 50/60 Hz, 300 mA, a commutazione automatica o corrente continua 12 V, 1,3 A; uscita: corrente continua nominale 7,4 V, 1000 mA / massima 8,25 V, 1100 mA; condizioni d'esercizio: da +10 °C bis +35 °C; fabbricante: Guangdong PISEN Electronics Co. Ltd., prodotto in Cina

## LEICA CUSTOMER CARE

Per la manutenzione della vostra attrezzatura Leica e un'eventuale consulenza su tutti i prodotti Leica e sulla loro ordinazione, potete rivolgervi al Customer Care di Leica Camera AG. Per le riparazioni, o in caso di danni, potete rivolgervi al nostro Customer Care o direttamente al Servizio Riparazioni di un rappresentante autorizzato Leica del vostro paese.

### **Leica Camera AG**

Leica Customer Care  
Am Leitz-Park 5  
35578 Wetzlar  
Germany

**Telefono:** +49 6441 2080-189

**Fax:** +49 6441 2080-339

**Email:** [customer.care@leica-camera.com](mailto:customer.care@leica-camera.com)

[www.leica-camera.com](http://www.leica-camera.com)

## LEICA AKADEMIE

Il nostro programma completo di seminari, con tantissimi workshop interessanti sulla fotografia, lo trovate al seguente sito:

[it.leica-camera.com/Leica-Akademie/Global-Leica-Akademie](http://it.leica-camera.com/Leica-Akademie/Global-Leica-Akademie)