



LEICA M10-R

간단 사용 설명서



상세한 사용 설명서는 아래에서 다운로드할 수 있습니다.
kr.leica-camera.com/Service-Support/Support/Downloads

상세한 사용 설명서의 무료 사본을 주문하려면 아래에 등록하십시오.
www.order-instructions.leica-camera.com

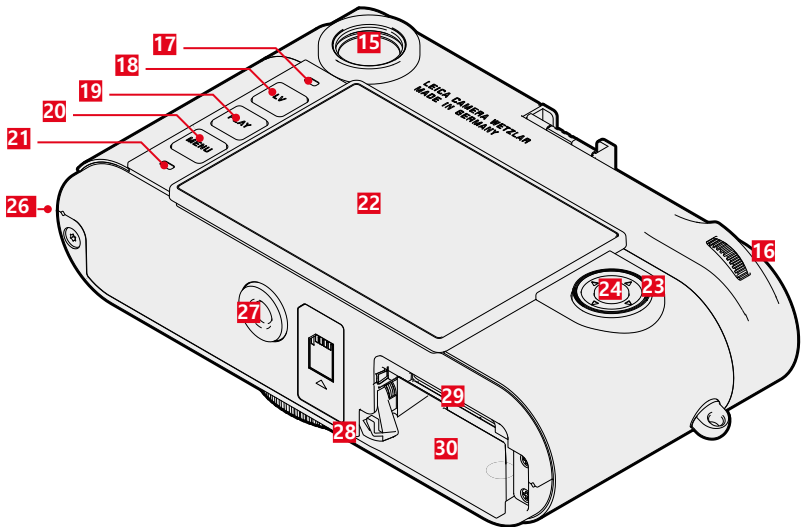
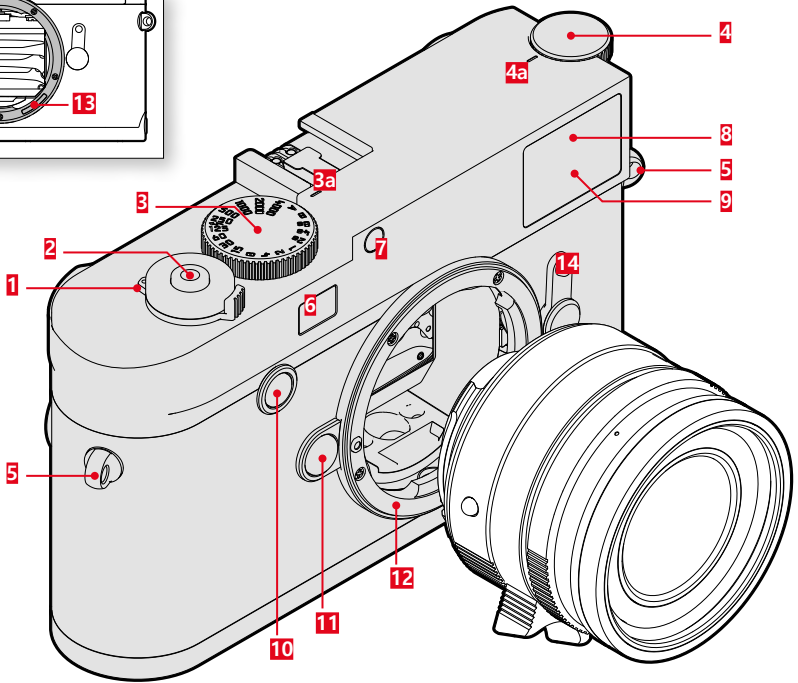
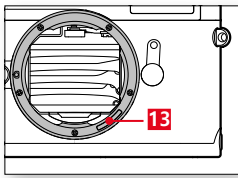

1 메인 스위치
카메라 켜기 및 끄기

2 셔터 버튼
살짝 누름:
- 노출 측정 및 노출 제어 활성화
완전히 누름:
- 셔터 릴리스
대기 모드에서:
- 카메라 재활성화

3 잠금 위치가 있는 셔터 속도 조정 다이얼
- A: 셔터 속도 자동 제어
- 8s - 4000: 셔터 속도
(중간값 포함)
- B: 장시간 노출
(전체 단계에서 메뉴 컨트롤을 통해 8초 - 16분으로 조정 가능 또는 별브)
- $\frac{1}{4}$: 플래시 동조 시간(1/180초)

a 인덱스

4 ISO 조정 다이얼
- A: ISO 감도 자동 제어
- 100 - 6400: 고정 ISO 값
- M: ISO 감도 수동 제어

a 인덱스

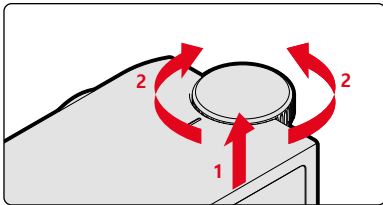

5 스트랩 연결 구멍

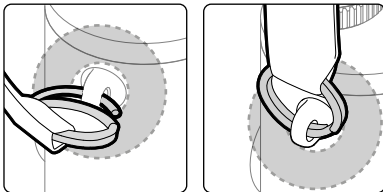

6 레인지 파인더 창

7 밝기 센서

8 자동 셔터 LED

9 뷰 파인더 창

10 초점 버튼

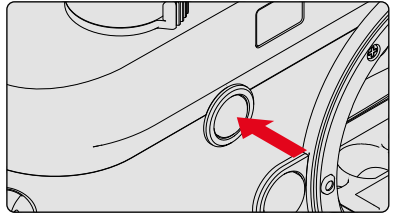

11 렌즈 분리 버튼

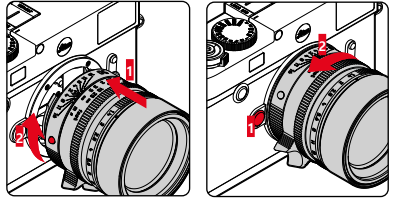

12 베이오넷

13 6 비트 코딩
렌즈 인식용 센서

14 이미지 영역 선택기
광 프레임 쌍 선택 - 35/135mm, 50/75mm
및 28/90mm

15 뷰 파인더 접안 렌즈

16 썸틸

메뉴에서:

- 메뉴 탐색
- 선택한 메뉴 항목/기능 설정

촬영 모드에서:

- 노출 보정값 설정

재생 모드에서:

- 표시된 사진의 확대/축소
- 사진 메모리에서 찾아보기
(PLAY 버튼 누름)

17 모니터용 밝기 센서

18 LV 버튼

- 라이브 뷰 모드 켜기/끄기

19 PLAY 버튼

- 촬영 및 재생 모드 전환
- 전체 화면 표시로 돌아가기

20 MENU 버튼

메뉴에서:

- 즐겨찾기/메인 메뉴 불러오기
- 현재 표시된 (하위) 메뉴 종료

21 상태 표시 LED

22 모니터

23 방향 패드

메뉴에서:

- 메뉴 탐색
 - 선택한 메뉴 항목/기능 설정
- 재생 모드에서:
- 사진 메모리에서 찾아보기

24 가운데 버튼

메뉴에서:

- 메뉴 설정 적용

촬영/재생 모드에서:

- 정보 표시 불러오기

25 하단 커버용 잠금 레버

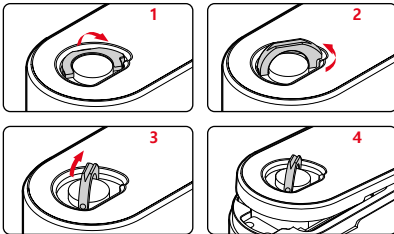

26 하단 커버의 고정점

27 삼각대 나사

A ¼, DIN 4503 (¼")

28 배터리 잠금 슬라이드

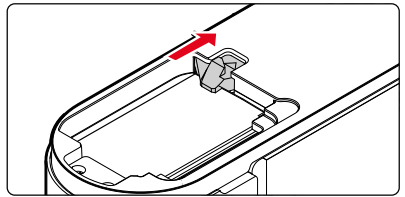

29 메모리 카드 삽입함

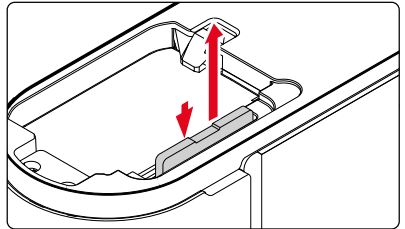

30 배터리함

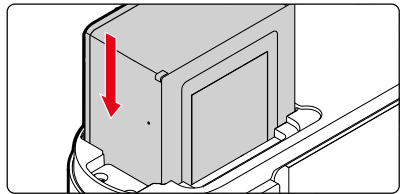

배터리 충전

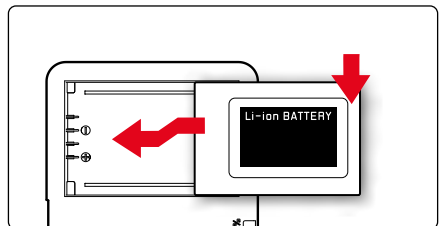

충전 과정이 올바르게 진행되는 경우 상태 표시 LED가 녹색으로 표시됩니다. 상태 표시 LED가 계속 점등되면, 배터리가 완전히 충전된 것입니다.

뷰 파인더 표시

본 카메라의 광 프레임 레인지 파인더는 매우 선명한 뷰 파인더 기능을 갖추고 있을 뿐만 아니라 렌즈 연결 방식의 거리 측정기입니다. 초점 거리가 16 내지 135mm인 모든 Leica M 렌즈와 자동으로 연결됩니다.

35mm/135mm

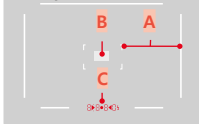

- A 광 프레임
- B 거리 설정을 위한 측정 영역
- C 디지털 표시

28mm/90mm



50mm/75mm



거리 설정

이미지 합성 방법(이중 이미지)

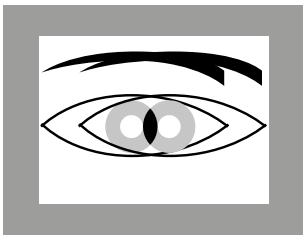

흐리게

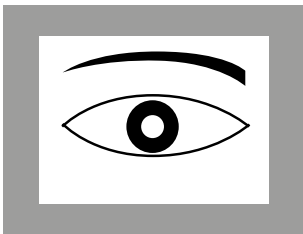

선명하게

모니터 표시



- 1 배터리 용량
- 2 광 밸런스
- 3 삽입된 메모리 카드의 남은 용량
- 4 ISO 감도
- 5 노출 보정 눈금
- 6 셔터 속도
- 7 화이트 밸런스
- 8 파일 형식/압축 레벨/해상도
- 9 노출 측정 방법
- 10 셔터/촬영 모드 촬영 모드
- 11 WLAN 상태
- 12 GPS 상태
- 13 사용자 프로파일
- 14 노출 모드
- 15 조도/초점 거리 또는 렌즈 타입
- 16 남은 촬영 매수

이미지 분할 방법

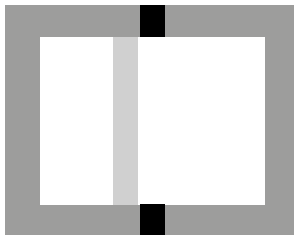

흐리게

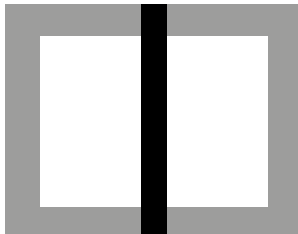

선명하게

제스처 컨트롤



짧게 터치



두 번 터치



수평/수직
방향으로 밀기



모으기



펼치기

촬영

라이브 뷰에서 초점 보조

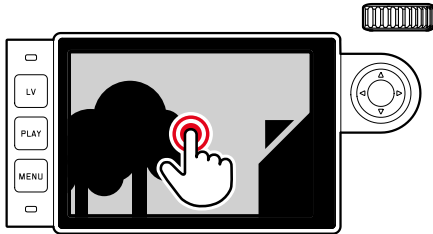

초점 보조¹ 및 노출 측정²용 초점 이동

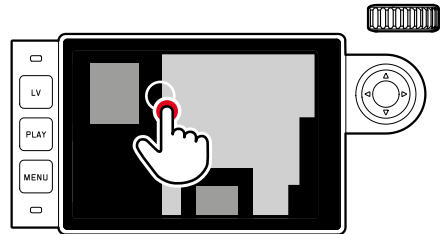

¹ 렌즈를 돌리면 초점 보조가 활성화됩니다.

² 스팟 측광과 관련

재생

촬영/재생 전환

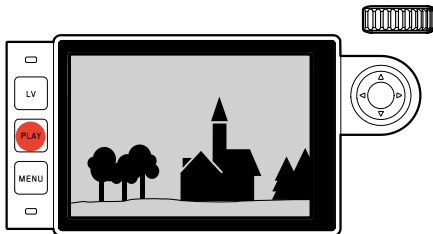

확대/축소

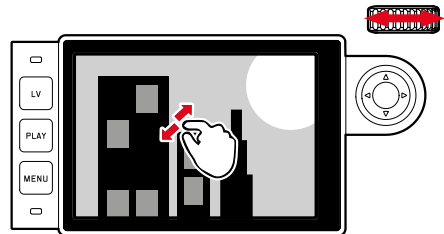

스크롤

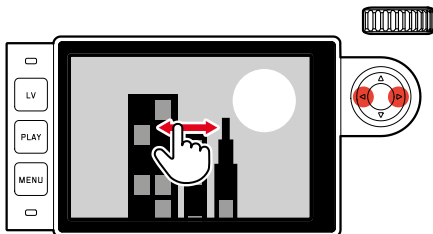

삭제/평가



추가 작동은 메뉴 목록에서 원하는 기능을 호출하여 수행합니다.

메뉴 개요

| | 공장 설정 즐거찾기 | 사용 가능 범위 즐거찾기 |
|------------------|---------------|--------------------------------|
| 렌즈 인식 | | ● |
| 촬영 모드 | ● | ● |
| 축광 | | ● |
| 노출 보정 | ● | ● |
| 플래시 설정 | ● | ● |
| ISO 설정 | ● | ● M-ISO 경우에 따라 사용 가능 |
| 화이트 밸런스 | ● | ● |
| 파일형식 | ● | ● |
| JPG 설정 | ● | ● JPG 해상도 경우에 따라 사용 가능 |
| 자동 리뷰 | | ● |
| 캡춰 도움 | | ● |
| EVF/디스플레이 제어 | | ● |
| 사용자 프로파일 | | ● 프로파일 불러오기 경우에 따라 사용 가능 |
| 사용자 설정 | | ● |
| 디스플레이 밝기 | | ● |
| EVF 밝기 | | ● |
| 자동 전원 절약 | | ● |
| Leica FOTOS | | ● |
| GPS ¹ | | ● |
| 날짜 & 시간 | | ● |
| Language | | ● |
| 카메라 재설정 | | ● |
| SD 카드 포맷 | | ● |
| 이미지 번호 | | ● |
| 센서 클리닝 | | ● |
| 카메라 정보 | | ● |

¹ 메뉴 항목, 장착된 Leica Visoflex 뷰 파인더(액세서리로 구입 가능)로만 사용 가능

기술 제원

카메라

명칭

Leica M10-R

카메라 모델

디지털 레인지 파인더 시스템 카메라

모델 번호

6376

주문 번호

20 002(블랙), 20 003(실버)

버퍼 메모리

DNG™: 10매

저장 매체

SD 카드 1-2 GB, SDHC 카드 최대 32 GB, SDXC 카드 최대 512 GB

소재

커버 캡 및 하단 커버: 브라스, 블랙 크롬 도금
바디 전면 및 후면: 마그네슘

렌즈 연결부

Leica M 베이오넷

사용 가능한 렌즈

Leica M 렌즈, Leica R 렌즈(어댑터 이용)

작동 조건

0/+40°C

크기(WxHxD)

139 x 38.5 x 80mm

무게

약 675g(배터리 포함)

센서

센서 크기

CMOS 칩, 활성 면적 약 24 x 36mm

사진 해상도

DNG™: 7864 x 5200 화소(40.89 MP)

JPG: 7840 x 5184 화소(40,64 MP), 5472 x 3648

화소(20 MP), 2976 x 1984 화소(6 MP)

뷰 파인더/모니터

뷰 파인더

자동 시차 조정 기능이 있는 대형 브라이트 광 프
레이밍 레인지 파인더

모니터

3" TFT LCD, 약 1 036 800 픽셀(Dots), 터치 컨트롤 가능

구성

WiFi

WLAN 기능을 사용하려면 "Leica FOTOS" 앱이 필요합니다. Apple App Store™ 또는 Google Play Store™에서 구입 가능합니다. IEEE

802.11b/g/n 규격 충족(표준 무선랜 프로토콜), 채널 1-11, 암호화 방법: WLAN 호환 WPA™/WPA2™, 액세스 방법: 인프라 운영

메뉴 언어

영어, 독일어, 프랑스어, 이탈리아어, 스페인어, 러시아어, 일본어, 중국어 번체, 중국어 간체, 한국어, 포르투갈어

전원 공급

배터리(Leica BP-SCL5)

1개의 리튬 이온 배터리, 정격 전압 7.4V, 용량 1100mAh; 최대 충전 전류/전압: DC 1000mA, 7.4V; 작동 조건(카메라에서): 0°C 내지 +40°C; 제조사: PT. VARTA Microbattery, Made in Indonesia

충전기(Leica BC-SCL5)

충전기(Leica BC-SCL5)입력: AC 100-240V, 50/60Hz, 300mA, 자동 전환, 또는 DC 12V, 1.3A; 출력: DC, 공칭값 7.4V, 1000mA/최대 8.25V, 1100mA; 작동 조건: +10°C 내지 +35°C; 제조사: Guangdong PISEN Electronics Co. Ltd., Made in China

카메라 제조일은 보증서 카드의 라벨 또는 포장에 표기되어 있습니다. 표기 형식: 년/월/일. 제품의 성능 향상을 위해 제품의 구성 및 실행이 예고 없이 변경될 수 있습니다.

안전 유의사항

일반

- 자기장, 정전기 또는 전자기장이 강한 장비(예: 인덕션, 전자레인지, TV 또는 컴퓨터 모니터, 비디오 게임 콘솔, 휴대 전화, 무선 장치) 가까이에서 카메라를 사용하지 마십시오. 이러한 유형의 전자기장도 이미지 기록을 방해할 수 있습니다.
- 예를 들어 스피커 또는 대형 전기 모터의 강한 자기장은 저장된 데이터를 손상시키거나 촬영을 방해할 수 있습니다.
- 전자기장의 영향으로 카메라가 오작동하는 경우, 카메라 전원을 끄고 배터리를 분리했다가 다시 켜십시오.
- 무선 기지국 또는 고전압 케이블 근처에서 카메라를 사용하지 마십시오. 이러한 유형의 전자기장도 이미지 기록을 방해할 수 있습니다.
- 예를 들어, 액세서리 슈 커버와 같은 소형 부품은 기본적으로 다음과 같이 보관하십시오.
 - 어린이의 손이 닿지 않는 곳
 - 분실 및 도난으로부터 안전한 곳
- 최신 전자 부품은 정전기 방전에 민감합니다. 예를 들어 합성 소재의 카펫 위를 걸을 때 수만 볼트의 정전기에 쉽게 노출될 수 있는 것처럼, 특히 전도성 표면에 놓인 카메라에 접촉할 경우 정전기가 발생할 수 있습니다. 이는 카메라 바디의 경우에 한하며 전자 제품에는 절대 안전합니다. 그러나 안전상의 이유로 예컨대, 플래시 슈의 외부 접점은 추가 보호 회로가 장착되어 있더라도 가능한 한 접촉하지 마십시오.
- 베이오넷의 렌즈 인식용 센서가 오염되거나 긁히지 않도록 주의하십시오. 마찬가지로 베이오넷을 손상시킬 수 있는 모래 또는 이와 유사한 파편이 끼지 않도록 주의하십시오. 이 부품은 마른 천으로만 닦으십시오(시스템 카메라의 경우).
- 접점 청소 시 광학용 미세 섬유 천(합성 섬유)을 사용하지 말고 면이나 린넨 천을 사용하십시오. 접점 홈 만지기 전 의도적으로 전열판 또는 수관("접지"에 연결된 전도성 소재)를 접촉하여 자칫 발생할 수 있는 정전기를 확인할 수 있습니다. 렌즈 캡과 플래시 슈/뷰 파인더 소켓 커버를 씌운 상태로 카메라를 건조한 곳에 보관하여 접점이 오염되거나 산화되는 것을 방지하십시오(시스템 카메라의 경우).
- 본 모델에 지정된 액세서리만 사용하여 고장, 합선 또는 감전을 피하십시오.
- 바디 부품(덮개)을 제거하지 마십시오. 제품의 전문 수리는 인증된 서비스 센터에서만 수행해야 합니다.
- 카메라를 해충용 스프레이와 기타 강한 화학 물질과 접촉하지 않도록 하십시오. 카메라 청소 시 (세척용)휘발유, 시너, 알코올을 사용하지 마십시오. 특정 화학 물질과 액체는 카메라 바디나 표면 코팅을 손상시킬 수 있습니다.
- 고무나 플라스틱은 강한 화학 물질을 방출할 수 있으므로, 장시간 카메라와의 접촉을 피해야 합니다.
- 모래, 먼지 및 물이 카메라에 들어가지 않도록 하십시오(예: 눈, 비 또는 해변에서). 이는 특히 렌즈(시스템 카메라의 경우)를 교체하거나 메모리 카드와 배터리를 넣고 뺄 때 더욱 유의해야 합니다. 모래나 먼지는 카메라, 렌즈, 메모리 카드 및 배터리를 손상시킬 수 있습니다. 습기는 오작동을 일으킬 수 있으며, 심지어 카메라와 메모리 카드에 치명적인 손상을 입힐 수 있습니다.

렌즈

- 렌즈는 카메라 정면에 강한 직사광선이 작용하면 집광 렌즈와 같이 작용합니다. 따라서 강한 햇빛으로부터 카메라를 보호해야 합니다.
- 렌즈 캡을 부착하여 카메라를 그늘에서 (또는 이상적으로는 가방 안에 넣어) 유지하면 카메라의 내부 손상을 방지하는 데 도움이 됩니다.

배터리

- 지침 사항에 맞지 않게 배터리를 사용하거나 지정되지 않은 종류의 배터리를 사용할 경우, 특정 상황에서 폭발이 일어날 수도 있습니다!
- 배터리를 장시간 햇빛, 열, 습기 또는 수분에 노출해서는 안 됩니다. 배터리를 전자 레인지나 고압 용기 안에 두면 안 됩니다. 화재나 폭발의 위험이 있습니다!
- 습기가 있거나 젖은 배터리를 충전하거나 카메라에 삽입하지 마십시오!
- 취급을 잘못하여 과압이 발생할 경우, 배터리의 안전 밸브가 이를 조절하여 압력을 떨어뜨립니다. 그러나 모양이 변형된 배터리는 즉시 폐기해야 합니다. 폭발의 위험이 있습니다!
- 배터리 접점은 항상 깨끗하고 접촉이 자유롭게 유지하십시오. 리튬 이온 배터리는 합선에 대해 안전하지만, 클립이나 장신구와 같은 금속 물체와 접촉하지 않도록 하십시오. 합선된 배터리는 매우 뜨거우며 심각한 화상을 야기할 수 있습니다.
- 배터리를 떨어뜨린 경우, 바다나 접점이 손상되었는지 확인하십시오. 손상된 배터리를 장착할 경우 카메라가 손상될 수 있습니다.
- 배터리에서 냄새가 나거나 변색, 변형, 과열 또는 액체가 흘러나올 경우, 배터리를 즉시 카메라나 충전기에서 제거하고 교체해야 합니다. 결함이 있는 배터리를 계속 사용할 경우 과열로 인한 화재나 폭발의 위험이 있습니다!
- 배터리가 폭발할 수 있으므로 배터리를 절대로 불 속에 던지지 마십시오.
- 배터리에서 액체가 흘러나오거나 타는 냄새가 날 경우 배터리를 열원으로부터 멀리 하십시오. 누출액은 발화될 수 있습니다!
- Leica Camera AG가 허용하지 않은 타사 충전기를 사용할 경우 배터리 손상의 위험이 있으며, 극단적인 경우 생명을 위협하는 증상을 입을 수 있습니다.
- 사용된 주전원 콘센트에 자유롭게 액세스할 수 있는지 확인하십시오.
- 충전기가 전원에 연결되어 있는 경우, 함께 제공된 자동차용 충전기 케이블을 연결해서는 안 됩니다.
- 충전기와 배터리를 분해해서는 안 됩니다. 수리는 공인 서비스 센터에서만 해야 합니다.
- 배터리는 어린이의 손이 닿지 않도록 하십시오. 배터리를 삼킬 경우 질식할 위험이 있습니다.

충전기

- 라디오 수신기 근처에서 충전기를 사용하면, 수신 상태가 불안정해질 수 있습니다. 그러므로 두 기기 사이에 최소 1m의 거리를 유지하십시오.
- 충전기를 사용하면, 소음("윙 하는 소리")이 발생할 수 있습니다. 이것은 정상적인 현상이며 오작동이 아닙니다.
- 사용하지 않을 때는 주전원에서 충전기를 분리하십시오. 그렇지 않으면 배터리를 넣지 않아도 (매우 작은 양의) 전력이 소모됩니다.
- 충전기의 접점을 항상 깨끗한 상태로 유지하고 합선되지 않도록 하십시오.
- 함께 제공된 자동차용 충전기 케이블은 12V 주전원 공급 장치로만 작동할 수 있으며, 충전기가 주전원에 연결되어 있는 동안에는 연결되지 않을 수 있습니다.

메모리 카드

- 메모리 카드에 사진을 저장하거나 메모리 카드를 읽는 동안에는 메모리 카드를 제거하지 마십시오. 마찬가지로 이러한 과정 동안에는 카메라를 끄거나 충격을 주어서는 안 됩니다.
- 상태 표시 LED가 참고로 카메라 메모리 액세스를 표시하고 있는 경우, 메모리 카드 삽입함을 열거나 메모리 카드 또는 배터리를 분리하지 마십시오. 분리할 경우 카드에 저장된 데이터가 손상되거나 카메라가 오작동을 일으킬 수 있습니다.
- 메모리 카드를 떨어뜨리거나 구부리는 경우 메모리 카드가 손상되고 저장된 데이터가 손실될 수 있습니다.
- 메모리 카드 뒷면의 접촉부를 만지지 말고 오염물, 습기 및 먼지로부터 멀리하십시오.
- 메모리 카드는 어린 아이의 손이 닿지 않는 곳에 보관하십시오. 메모리 카드를 삼키면 질식 위험이 있습니다.

센서

- 고주파 방사선(예: 비행 시)은 화소 결함의 원인이 될 수 있습니다.

스트랩

- 스트랩을 장착한 후 카메라가 떨어지지 않도록 고정 장치가 올바르게 장착되었는지 확인하십시오.
- 스트랩은 일반적으로 특히 내구성이 강한 재질로 되어 있습니다. 그러므로 어린이로부터 멀리 보관하십시오. 스트랩은 장난감이 아닙니다. 어린이에게는 목 졸림 등으로 인한 잠재적 위험이 있습니다.
- 스트랩은 카메라 또는 망원경을 휴대하기 위한 기능으로만 사용하십시오. 다른 용도로 사용할 경우 부상 위험을 초래할 수 있으며, 경우에 따라서는 스트랩이 손상될 수 있으므로 허용되지 않습니다.
- 특히 카메라 또는 망원경의 스트랩에 의한 목 졸림 위험이 높은 스포츠 활동(예: 등산 및 유사한 야외 스포츠) 중에는 스트랩을 사용하지 마십시오.

삼각대

- 삼각대 사용 시 안정성을 점검하고 카메라 자체를 회전하는 대신 삼각대를 움직여 카메라를 켜십시오.
- 또한 삼각대 사용 시 삼각대 나사를 너무 세게 조이지 말고 불필요한 힘을 가하지 마십시오.
- 삼각대를 부착한 상태로 카메라를 운반하지 마십시오. 사용자나 타인이 다치거나 카메라가 손상될 수 있습니다.



플래시

- Leica M10-R와 호환되지 않는 플래시 장치의 사용은 최악의 경우 카메라 및/또는 플래시 장치에 치명적인 손상을 줄 수 있습니다.

규제 정보

본 기기의 국가별 승인 정보는 카메라 메뉴에서 확인할 수 있습니다.

- ▶ 메인 메뉴에서 **카메라 정보**를 선택합니다.
- ▶ 하위 메뉴에서 **규정 정보**를 선택합니다.

| | |
|----------------------------------------------------------------------------------------------------------------------------------------------------------------------------|-------------------------------------------------------------------------------------------------------------|
|  AC  DC |  II 등급 기기(이중 절연형으로 설계된 제품) |
|----------------------------------------------------------------------------------------------------------------------------------------------------------------------------|-------------------------------------------------------------------------------------------------------------|



전기 및 전자 제품 폐기

(분리 수거 시스템을 갖춘 EU 회원국 및 기타 유럽 국가에 적용)

본 장치에는 전기 및/또는 전자 부품이 포함되어 있으므로 일반 가정용 쓰레기와 함께 폐기해서는 안 됩니다. 재활용을 위해 해당 지역에 마련된 적합한 분리 수거 장소에 배출해야 합니다.

분리 수거에 대한 비용 부담은 없습니다. 기기에 교체 가능한 전지나 배터리가 들어 있는 경우, 이는 사전에 제거하고 필요할 경우 해당 지역의 규정에 따라 폐기해야 합니다.

이에 대한 자세한 정보는 해당 지역의 관할 기관, 폐기물 처리업체 또는 제품 구입처에 문의하십시오.

보증

본 Leica 제품의 경우 Leica Camera AG로부터 판매자에 대한 귀하의 법적 보증 청구 이외에 Leica 공식 대리점에서의 구입일로부터 제품 보증이 추가로 제공됩니다. 기존에는 보증 조건이 제품 포장에 동봉되었습니다. 새로운 서비스의 일환으로 이제 보증 조건은 온라인에서만 제공됩니다. 따라서 언제든지 제품의 해당 보증 조건에 액세스할 수 있다는 장점이 있습니다. 이 사항은 보증 조건이 함께 동봉되지 않은 제품에만 적용됩니다. 보증 조건이 동봉되는 제품의 경우 계속해서 동봉된 보증 조건이 독점 적용됩니다. 보증 범위, 보증 서비스 및 제한 사항에 대한 자세한 내용은 다음을 참조하십시오:

warranty.leica-camera.com