



# LEICA M10-R

简要说明



可从下列链接下载详细的使用说明书：  
[www.leica-camera.cn/index.php/service-support/support/download](http://www.leica-camera.cn/index.php/service-support/support/download)

在以下链接注册可免费预订印刷成册的详细使用说明书：  
[www.order-instructions.leica-camera.com](http://www.order-instructions.leica-camera.com)

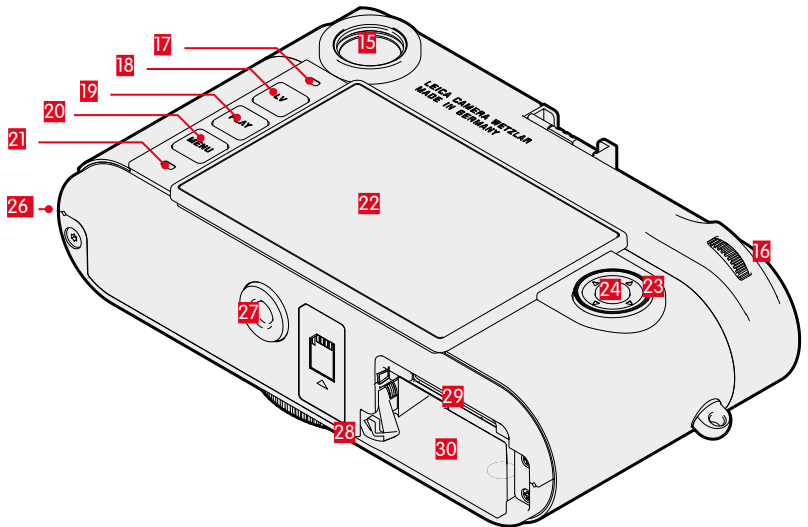
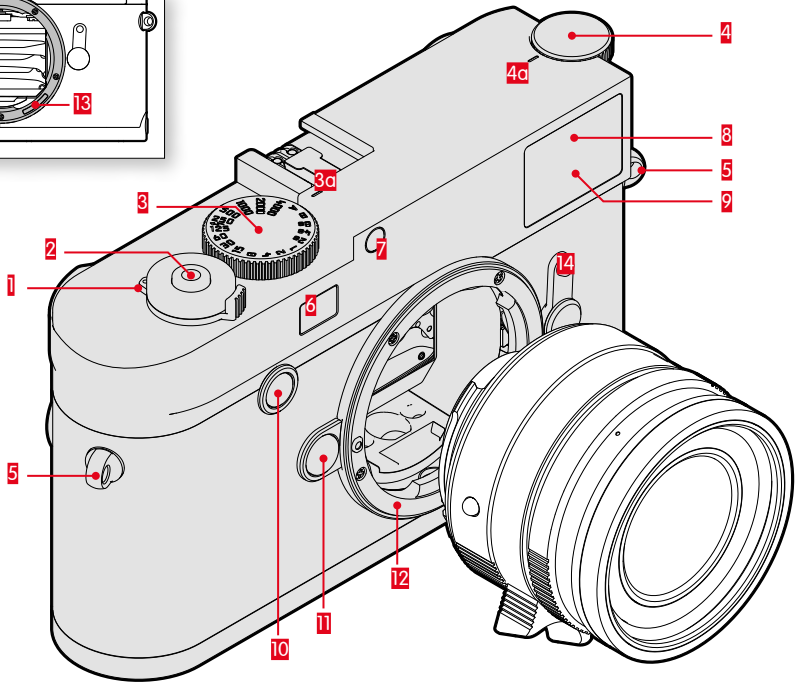
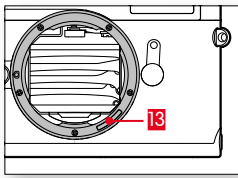

**1** 总开关  
开启或关闭相机电源

**2** 快门按钮  
轻击：  
- 激活曝光测量及曝光控制

完全按下：

- 触发快门

在待机模式下：

- 再次激活相机

**3** 快门速度设定转盘带有多个锁定位置

- A：自动控制快门速度

- 8s - 4000：快门速度  
(包括中间值)

- B：长时间曝光  
(通过菜单操控可从8秒至16分钟全级可调或B1)

-  $\frac{1}{2}$ ：闪光同步时间 (1/180秒)

**a** 标定

**4** ISO设定转轮

- A：自动控制ISO感光度

- 100 - 6400：固定的ISO值

- M：手动控制ISO感光度

**a** 标定

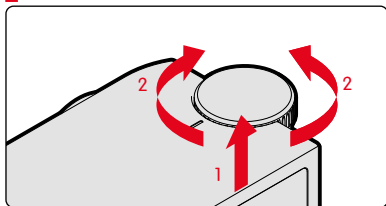

**5** 吊环

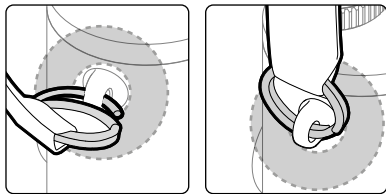

**6** 测距仪的观察窗

**7** 亮度传感器

**8** 自拍定时器LED

**9** 取景器窗口

**10** 对焦按键

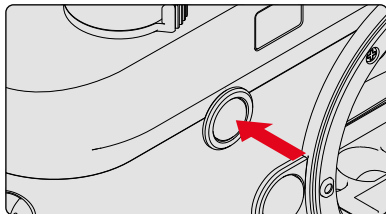

**11** 镜头解锁按钮

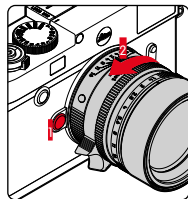
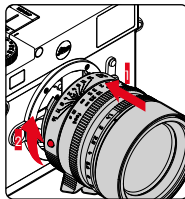

**12** 卡口

**13** 6位二进制码

镜头检测传感器

**14** 图像区选择器

选择亮框对, 35/135 mm、50/75 mm和  
28/90 mm

**15** 取景器目镜

**16** 拇指拨盘

在菜单中：

- 在菜单中导航

- 对选定的菜单项目/功能进行的设置

在拍摄模式下：

- 设置一个曝光补偿值

在播放模式下：

- 放大/缩小所查看的影像

- 在影像存储器中浏览

(按下PLAY按钮)

**17** 显示屏的亮度传感器

## 18 LV按钮

开启及关闭实时取景模式

## 19 PLAY按钮

- 在拍摄模式和播放模式之间切换
- 返回到全屏显示

## 20 MENU按钮

在菜单中：

- 调出收藏夹菜单或主菜单
- 退出当前显示的(子)菜单

## 21 状态LED

## 22 显示屏

## 23 方向键

在菜单中：

- 在菜单中导航
- 对选定的菜单项目/功能进行的设置

在播放模式下：

- 在影像存储器中浏览

## 24 中间按钮

在菜单中：

- 套用菜单设置

在拍摄/播放模式下：

- 调出信息显示

## 25 底盖的锁定手柄

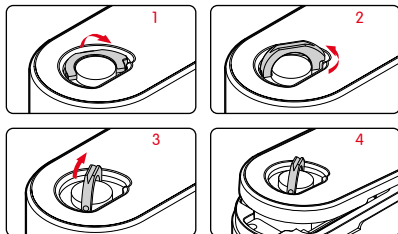

## 26 底盖的固定点

## 27 三脚架螺口

A ¼, DIN 4503 (¼")

## 28 电池锁定滑块

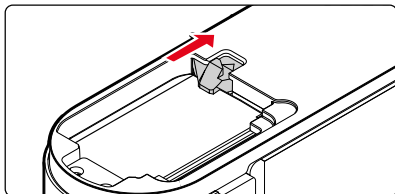

## 29 存储卡插槽

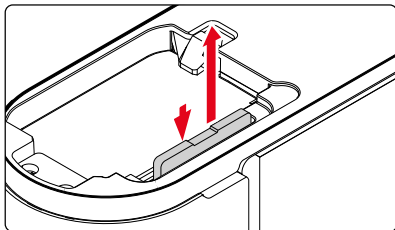

## 30 电池仓

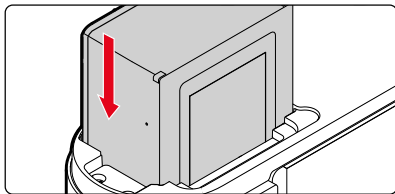

## 替电池充电

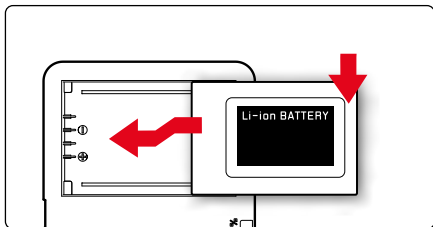

状态LED闪烁绿色，表示充电过程正确。若LED持续处于熄灭状态，表示电池已充满电。

## 取景器中的显示

本照相机的亮框测距仪不仅是一款特别清晰的取景器，同时也是一款和镜头实现了联动的测距仪。焦距介于16至135 mm的所有Leica M镜头会自动完成联结。

35 mm/135 mm

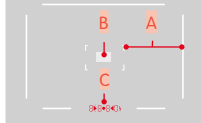

- A 取景框线
- B 用于对焦的测量区
- C 数字显示

28 mm/90 mm



50 mm/75 mm



## 显示屏中的显示

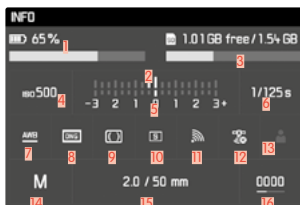

- 1 电池电量
- 2 光平衡
- 3 已插入存储卡的剩余容量
- 4 ISO感光度
- 5 曝光补偿值刻度
- 6 快门速度
- 7 白平衡
- 8 文件格式/压缩率/分辨率
- 9 曝光测光方法
- 10 快门按钮/连拍模式
- 11 WLAN状态
- 12 GPS状态
- 13 用户配置文件
- 14 曝光作业模式
- 15 光线强度/焦距或镜头型号
- 16 剩余照片数量

## 对焦

### 重叠影像法（重像）

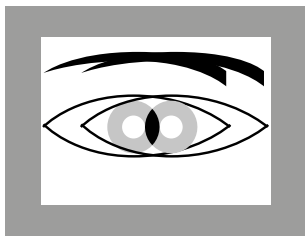

不清晰

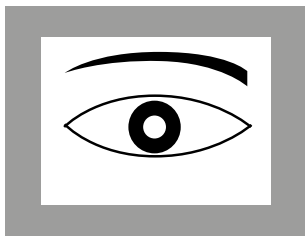

清晰

### 截面图法

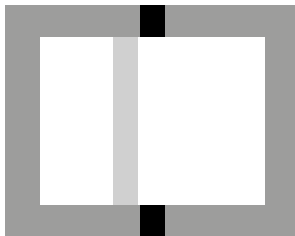

不清晰

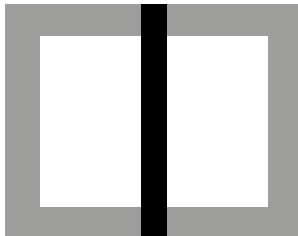

清晰

## 手势控制



短暂轻触



双击轻触



水平/垂直滑动



向内拉



向外拉

## 拍摄

### 实时取景中的对焦辅助

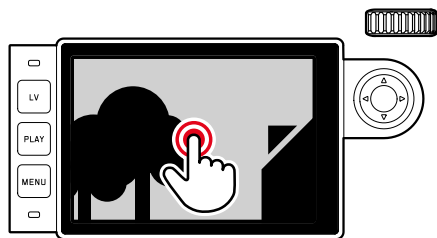

### 移动对焦点用于对焦辅助<sup>1</sup>和曝光测量<sup>2</sup>

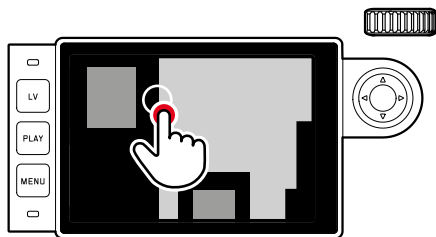

<sup>1</sup> 通过转动镜头启用对焦辅助

<sup>2</sup> 结合点测量

## 播放

### 拍摄/播放的切换

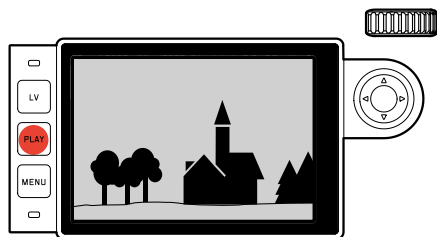

### 放大/缩小

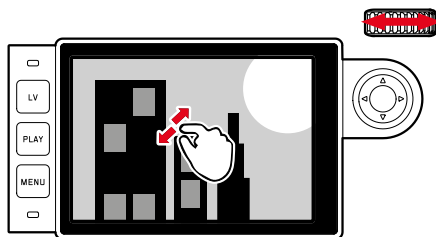

## 浏览

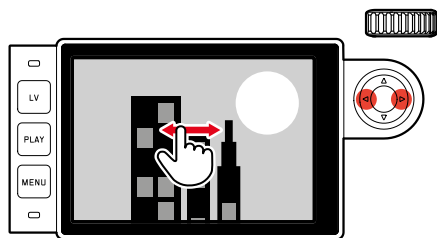

## 删除/分级



更多操作通过调用菜单列表中的所需功能后进行。

# 菜单总览

	出厂设置 收藏夹	可用于 收藏夹
镜头检测		●
驱动模式	●	●
曝光模式		●
曝光补偿	●	●
闪光灯设定	●	●
ISO设定	●	● M ISO同样可用
白平衡	●	●
文件格式	●	●
照片JPG设定	●	● 照片JPG解析度同样可用
自动回放时间		●
实时显示辅助		●
电子显示屏/显示器控制		●
用户设定档案		● 由用户档案读取同样可用
用户自订控制		●
显示屏亮度		●
电子取景器亮度		●
自动电源关闭		●
Leica FOTOS		●
GPS <sup>1</sup>		●
日期时间		●
Language		●
重设相机设定		●
格式化SD		●
图像档案编号		●
清洁图像感应器		●
相机信息		●

<sup>1</sup>只有当使用Leica Visoflex取景器的情况下，才可使用该菜单项（作为配件，可购得）

# 技术参数

相机

## 名称

Leica M10-R

## 相机型号

数码测距仪取景器系统相机

## 型号编号

6376

## 订货编号

20 002 (黑色) 20 003 (银色)

## 缓存

DNG™: 10张照片

## 存储介质

SD卡1-2 GB/SDHC卡最高32 GB/SDXC卡最高512 GB

## 材料

顶盖和底盖: 黄铜, 黑色镀铬表面工艺

机身前部: 镁

## 镜头接口

Leica M卡口

## 可用镜头

Leica M镜头, 也可通过使用镜头转接器使用

Leica R镜头

## 工作条件

0/+40 ° C

## 尺寸 (宽x高x深)

139x38.5x80 mm

## 重量

约675 g (带电池)

## 传感器

## 传感器大小

CMOS芯片, 活动面积约24 x 36 mm

## 照片分辨率

DNG™: 7864 x 5200像素 (40.89 MP)

JPG: 7840 x 5184像素 (40.64 MP)、

5472 x 3648像素 (20 MP)、2976 x 1984像素 (6 MP)

## 取景器/显示屏

### 取景器

大尺寸高亮度的亮框取景器, 带有自动视差补偿功能。

### 显示屏

3" TFT LCD, 约1,036,800像素 (点), 可触控操作

### 配置

### WLAN

使用WLAN功能时需要“Leica FOTOS”应用。可在Apple App Store™或Google Play Store™中购得。符合IEEE 802.11b/g/n标准 (标准WLAN协议), 通道1-11, 加密方式: WLAN兼容的WPA™/WPA2™, 访问方法: 红外模式

### 菜单语言

英文、德文、法文、意大利文、西班牙文、俄文、日文、繁体中文、简体中文、韩文、葡萄牙文

### 电源

### 电池 (Leica BP-SCL5)

锂离子电池一枚, 额定电压7.4 V; 电池容量1100 mAh; 最大充电电流/电压: 直流电1000 mA/7.4 V; 工作条件 (相机中): 0 ~ +40° C; 生产厂家: PT. VARTA Microbattery, 印度尼西亚制造

### 充电器 (Leica BC-SCL5)

输入: 交流电100-240 V, 50/60 Hz, 300 mA, 自动转换, 或直流电12 V, 1.3 A; 输出: 直流电, 额定值7.4 V, 1000 mA/最大8.25 V, 1100 mA; 工作条件: +10° C ~ +35° C; 生产厂家: 广东品胜电子股份有限公司, 中国制造

您可以在保修卡内标签上或包装上找到相机的生产日期。生产日期书写格式是年/月/日。保留修改设计和规格的权利。



# 安全须知

## 一般性

- 请勿在有强力磁场以及静电或电磁场的装置（例如电磁炉、微波炉、电视或计算机显示器、视频游戏机、手机、收音机）旁边使用您的相机。其电磁场也可能干扰图像记录。
- 强磁场，例如扬声器或大型电动机可损坏储存的数据或影响拍摄。
- 如果相机因受到电磁场影响而出现故障，请您关闭相机，取出电池，稍后重新接通相机。
- 不要在无线电发射器或高压电线旁使用相机。他们的磁场也可以干扰图像拍摄。
- 请按照下列要求保存好小部件（如配件靴座盖）：
  - 放在儿童接触不到的地方
  - 置于安全不会遗失的地方
- 电子元器件对静电放电十分敏感。例如在合成地毯上走动就有可能产生好几万伏特的静电，若在这时候碰触您的相机，而它又刚好在导电的地面上，就可能引发放电现象。不过，如果仅仅接触相机机身的话，则这种放电对电子元器件完全没有危险。尽管提供额外保护电路设计，但出于安全考虑，请尽量勿触碰向外引出的触头，例如热靴上的触头。
- 请您注意：卡口中用于镜头型号识别（LD）的传感器既不能弄脏，也不能刮伤。也请注意勿让砂粒或类似颗粒附着于此处，以免刮伤卡口。此组件只能以干燥的方式清洁（在系统相机的情况下）。
- 如果要对触头进行清洁，请不要使用超细纤维清洁布（人造纤维清洁布），而应选用一块棉布或者麻布！如果您刻意抓住暖气管或水管（可导电的“接地”材料），则可确保释放您身上可能带着的静电电荷。同时，请在安上镜头盖/热靴盖和取景器插座盖的情况下，使用干燥的方式存放您的相机，以避免触头污染和氧化（在系统相机的情况下）。
- 请仅使用该型号规定的配件，以避免发生干扰、短路或触电。
- 请勿尝试拆除机身部件（外盖）。专业修理工作仅能由经授权的维修单位执行。
- 请防止您的相机与杀虫剂及其他具有腐蚀性的化学物质接触。不得用（洗涤剂/溶剂）汽油、稀释剂和酒精清洁相机。某些化学物质和液体可能损坏相机机身或表面涂层。
- 因为橡胶和塑料有时会析出侵蚀性化学品，所以不应和相机长时间接触。
- 请确保不会有砂粒、灰尘和水洒落相机内，例如在雪地、雨天或在海滩。尤其是在更换镜头（在系统相机的情况下）以及安装和取出存储卡和电池时，请务必注意以上问题。砂粒和灰尘既可能损害相机、镜头、存储卡，也可能损坏电池。湿气可能造成故障，甚至对相机和存储卡造成无法修复的损害。

## 镜头

- 直射阳光从正前方照到相机时，镜头会发挥犹如聚焦镜的效力。所以必须保护相机，避免受到日光直晒。
- 装上镜头盖、将相机置于阴影下（或最好放进袋子里），有助于避免相机内部损坏。

## 电池

- 违规使用电池以及使用非指定型号的电池可能导致爆炸。
- 不得将电池长时间暴露在阳光、高温、潮湿或有冷凝水的环境中。为了避免火灾或爆炸危险，不得将电池放在微波炉或高压容器中！
- 湿的或者是潮的电池绝对不可以充电，也不可以装入照相机中使用！
- 蓄电池上的安全阀可以确保在操作不当的情况下，可靠地泄除可能发生的过压。肿胀的电池必须立即处理掉。有爆炸的危险！

- 电池接点要保持干净并且不要碰触它。锂离子电池虽然已经有短路保护，但是您也应让电池远离金属物件，例如回形针或者是首饰等。短路的电池可能会变得很烫，而且会造成严重的火灾。
- 如果电池曾掉落地面，请检查其机身和触头是否有损坏。使用受损的电池可能会损坏相机。
- 如果电池有异味、变色、变形、过热的现象或者有液体流出，必须立即将电池从相机或充电器中取出并更换。否则，继续使用时可能存在电池过热、火灾和/或爆炸危险。
- 绝对不要将电池丢进火里，可能会引起爆炸。
- 如电池有液体溢出或产生焦味，请保持电池远离热源。流出的液体可能自燃。
- 使用非Leica相机股份公司许可的充电器可能造成蓄电池损坏，极端情况下还可能造成人员严重的或者危及生命的伤害。
- 请保证所要使用的电源插座能够方便插入。
- 只要充电器与车外电源接通，就不能与随附的车载充电电缆连接。
- 不得对电池和充电器进行拆解。电池及充电器不可以拆解。只能由获得授权的工厂修理。
- 请确保儿童无法触及电池。误吞食电池可能导致窒息。

## 充电器

- 在无线电接收器旁使用充电器可能会干扰接收。请与充电器保持至少1 m的距离。
- 充电器在使用时可能会发出噪声（“嗡嗡”声）– 这是正常现象，并非故障。
- 充电器不使用时，请拔除电源，因为即使未放入电池它也会消耗一些（很少的）电流。
- 在任何时候都应保持充电器触头清洁，绝不能造成短路。
- 随附的车载充电器仅可用12 V的汽车电路驱动，切勿在充电器已连接电源的情况下使用车载充电器。

## 存储卡

- 只要（相机）在存储照片或在读取存储卡，就不可将存储卡取出。同样的，在此期间也不可将相机关机或是剧烈震动相机。
- 状态LED发亮即提示相机正在存储数据，此时请勿打开卡槽，也请勿取出存储卡或电池。否则存储卡上的数据可能受损，相机可能功能失常。
- 切勿将存储卡滑落或折弯，这将有可能导致其损坏并使所储存的照片丢失。
- 不要接触存储卡背面的接口，防止接口与污物、灰尘和液体接触。
- 请确保将存储卡置于儿童够不到的地方。吞下存储卡可能会有窒息的危险。

## 传感器

- 强辐射（例如飞机）可导致像素缺陷。

## 肩带

- 请确保装上肩带后锁扣安装正确，避免相机掉落。
- 该肩带由极能承重的材料制成。因此，请将肩带远离儿童。肩带不是玩具，对于儿童存在潜在的危险。
- 请仅将肩带用作相机/望远镜肩带功能。任何其他用法都会有受伤的危险，并可能导致肩带损坏，因此这类使用是不允许的。
- 由于存在被勒窒息的危险，在进行某些存在被肩带挂住的高危运动（例如：登山和其他与其相似的户外活动）时不可用于相机/望远镜。

## 三脚架

- 使用三脚架时请检查其稳定性，如需转动相机，应通过调节三脚架实现，而非直接转动相机。
- 使用三脚架时请注意，勿过度拧紧三脚架螺栓，避免用力过度等的类似操作。
- 请避免在装有三脚架时运输相机，否则可能会伤到阁下或损坏相机。



## 闪光灯

- Leica M10-R使用不兼容的闪光灯，可能导致相机和/或闪光灯出现无法修复的损伤。

## 管制提示

在相机菜单中，您可以为本设备找到具体的地区相关的许可。

- ▶ 在主菜单中选择 **相机信息**
- ▶ 在子菜单中选择 **法规资讯**

 交流电  直流电	 II级设备（该产品设计有双重绝缘）
--	---



## 电气及电子装置的废弃处置

（适用于欧盟以及其他有独立回收系统的欧洲国家。）

本装置包含电气和/或电子组件，因此不得弃置于一般的家庭垃圾内！而必须将本产品送至由地方政府设置的物资回收点。

您不需要为此付费。若设备配有可更换电池组或者蓄电池，那么，在丢弃相机前就必须事先将这些配件取出，且在必要时按当地规定进行废弃处理。

其他相关信息请向当地管理部门、垃圾处理站或经销商咨询。

## 保修

您除了会从经销商处获得合法的保用证之外，还将在自从Leica授权经销商处购得该Leica产品之日起，获得Leica相机股份公司提供的两年额外的产品保修服务。迄今为止的产品包均随附保修条款。在新服务中，这些条款将仅可在线查阅。这样的优势是您可随时查阅您产品适用的保修条款。请注意，此类情况仅适用于未随附保修条款的产品。对于已随附保修条款的产品，今后也将仅使用该保修条款。有关保修范围、保修服务和限制的更多信息请参阅：[warranty.leica-  
ra.com](http://warranty.leica-came-<br/>ra.com)