



# LEICA M10-R

КРАТКАЯ ИНСТРУКЦИЯ



Подробная инструкция доступна для загрузки по следующему адресу:  
**[ru.leica-camera.com/Сервис-и-обслуживание/Техническая-поддержка/Downloads](http://ru.leica-camera.com/Сервис-и-обслуживание/Техническая-поддержка/Downloads)**

Чтобы бесплатно заказать печатный экземпляр подробной инструкции, следует выполнить регистрацию на следующей странице:  
**[www.order-instructions.leica-camera.com](http://www.order-instructions.leica-camera.com)**

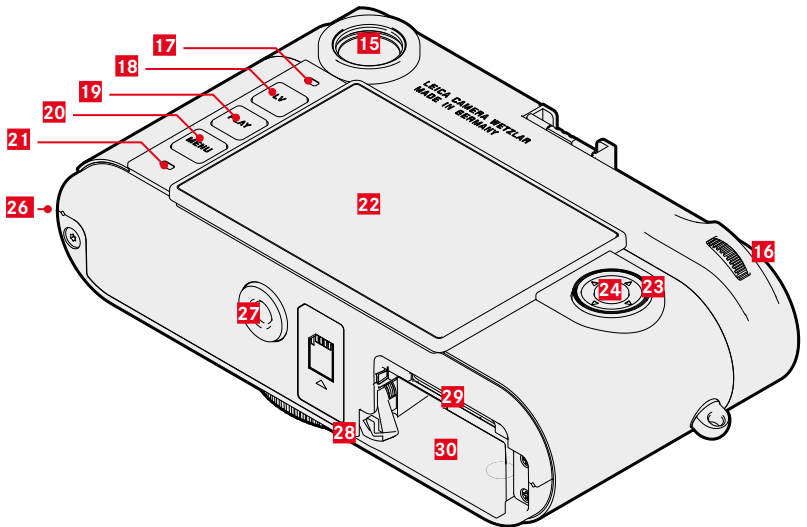
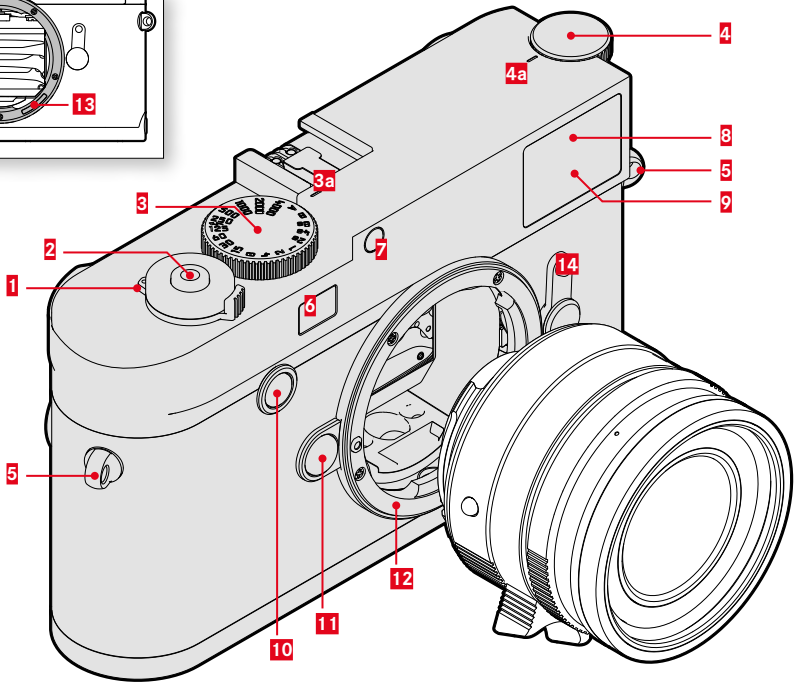
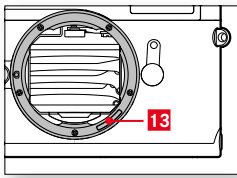

### 1 Главный выключатель

Включение/выключение камеры

### 2 Кнопка спуска затвора

Легкое нажатие:

- запуск определения и регулировки экспозиции

Нажать до упора:

- выполнить спуск затвора

В режиме ожидания:

- реактивирует камеру

### 3 Колесико регулировки выдержки со стопорным механизмом

- **A:** автоматического управления выдержкой
- **8s - 4000:** значения выдержки (включая промежуточные значения)
- **B:** длительной выдержки (8 с - 16 мин, настройка целым шагом через управление с помощью меню или ручная выдержка)
- **⚡:** время синхронизации вспышки (1/180 с)

**a** Индекс

### 4 Колесико регулировки ISO

- **A:** автоматическое управление чувствительностью ISO
- **100 - 6400:** фиксированные значения ISO
- **M:** ручное управление чувствительностью ISO

**a** Индекс

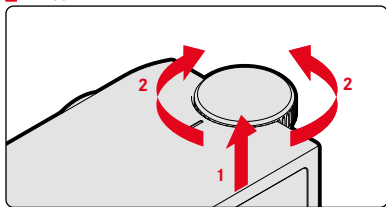

### 5 Петли наплечного ремня

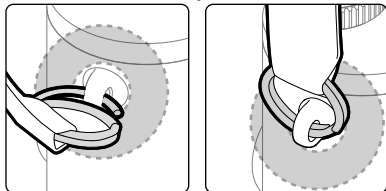

### 6 Окошко дальномера

### 7 Датчик освещенности

### 8 Индикатор автоспуска

### 9 Окошко видоискателя

### 10 Кнопка фокусировки

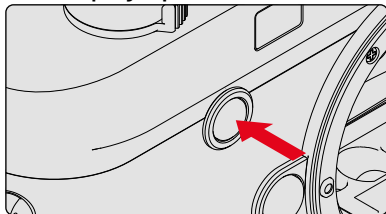

### 11 Кнопка разблокирования объектива

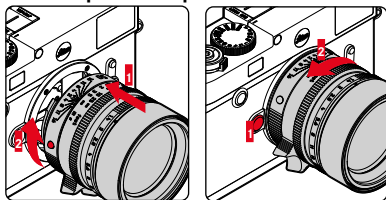

### 12 Байонет

### 13 6-разрядный код

Датчик для определения объектива

### 14 Переключатель поля изображения

Выбор светящихся рамок 35/135 мм, 50/75 мм und 28/90 мм

### 15 Окуляр видоискателя

### 16 Диск настроек

В меню:

- перемещение по пунктам меню
- настройка выбранных пунктов меню/функций

В режиме съемки:

- для настройки величины коррекции экспозиции

В режиме воспроизведения:

- увеличение/уменьшение просматриваемых снимков
- перелистывание сохраненных снимков (кнопка **PLAY** зажата)

### 17 Датчик яркости для дисплея

### 18 Кнопка LV

Включение и выключение режима Live View

### 19 Кнопка PLAY

- переключение между режимами съемки и воспроизведения
- возврат к полноэкранному изображению

### 20 Кнопка MENU

В меню:

- вызов меню **ИЗБРАННОЕ** или **ГЛАВНОЕ МЕНЮ**
- уход из показываемого (под)меню

### 21 Индикатор состояния

### 22 Дисплей

### 23 Кнопка выбора

В меню:

- перемещение по пунктам меню
- настройка выбранных пунктов меню/ функций

В режиме воспроизведения:

- перелистывание сохраненных снимков

### 24 Центральная кнопка

В меню:

- принятие настроек меню

В режиме съемки/воспроизведения:

- вызов информационной индикации

### 25 Фиксатор нижней панели

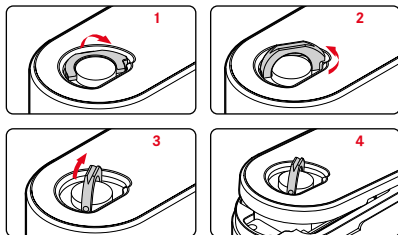

### 26 Точка крепления нижней крышки

### 27 Штативное гнездо

A ¼, DIN 4503 (¼")

### 28 Фиксатор аккумуляторной батареи

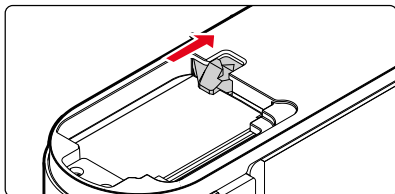

### 29 Слот для карты памяти

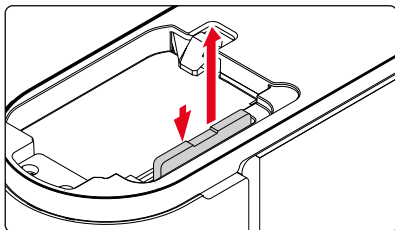

### 30 Отсек аккумуляторной батареи

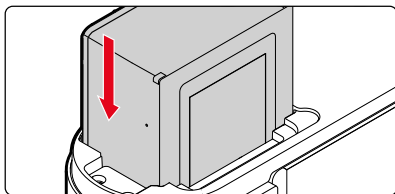

## ЗАРЯДКА АККУМУЛЯТОРНОЙ БАТАРЕИ

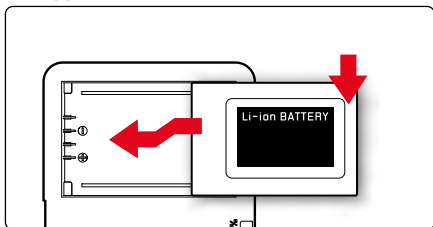

О правильном процессе зарядки свидетельствует мигающий зеленым индикатор состояния. Если этот индикатор светится непрерывно, то это означает, что аккумуляторная батарея полностью заряжена.

## ИНДИКАЦИИ В ВИДОИСКАТЕЛЕ

Эта камера оснащена оптическим видоискателем со светящейся рамкой, который является не только видоискателем, способным передавать яркое изображение, но и дальномером, который соединен с объективом. Соединение осуществляется автоматически со всеми объективами Leica M с фокусным расстоянием от 16 до 135 мм.

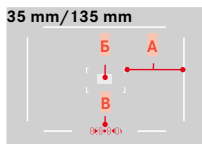

- A** Светящаяся рамка
- B** Поле фокусировки для настройки расстояния
- B** Цифровая индикация

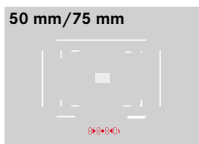
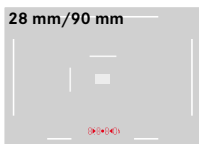

## ИНДИКАЦИИ НА ДИСПЛЕЕ

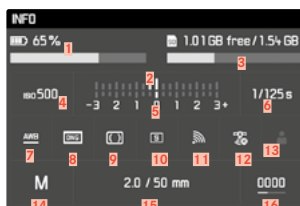

- 1 Уровень заряда аккумуляторной батареи
- 2 Световые веса
- 3 Доступный объем памяти на установленной карте
- 4 Чувствительность ISO
- 5 Шкала коррективы экспозиции
- 6 Выдержка
- 7 Баланс белого
- 8 Формат файла/степень сжатия/разрешение
- 9 Метод замера экспозиции
- 10 Режим кнопки спуска затвора / **РЕЖИМ СЪЕМКИ**
- 11 Состояние WiFi
- 12 Статус GPS
- 13 Профиль пользователя
- 14 Режим экспозиции
- 15 Светосила / фокусное расстояние или тип объектива
- 16 Оставшееся количество снимков

## УСТАНОВКА РАССТОЯНИЯ (ПО ШКАЛЕ)

### МЕТОД СОВМЕЩЕНИЯ ИЗОБРАЖЕНИЯ (ДВОЙНОЕ ИЗОБРАЖЕНИЕ)

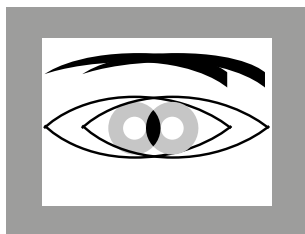

нерезко

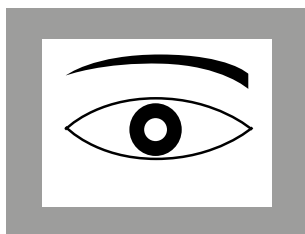

резко

### МЕТОД РАЗДВОЕНИЯ ИЗОБРАЖЕНИЯ

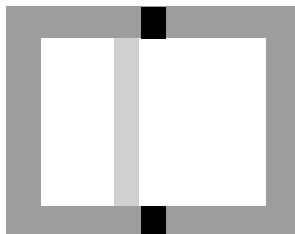

нерезко

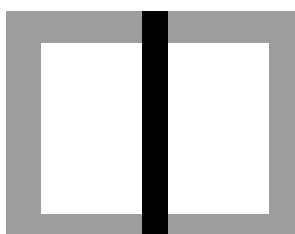

резко

## УПРАВЛЕНИЕ ЖЕСТАМИ



быстрое прикосновение



двойное прикосновение



скольжение по горизонтالي/вертикали



стягивание



растягивание

## СЪЁМКА

### ПОМОЩНИК ФОКУСИРОВКИ В LIVE VIEW

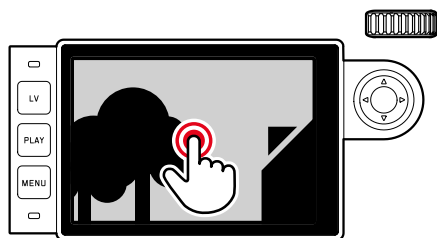

### СМЕЩЕНИЕ ФОКУСНОЙ ТОЧКИ ПОМОЩНИКА ФОКУСИРОВКИ<sup>1</sup> И ЗАМЕРА ЭКСПОЗИЦИИ<sup>2</sup>

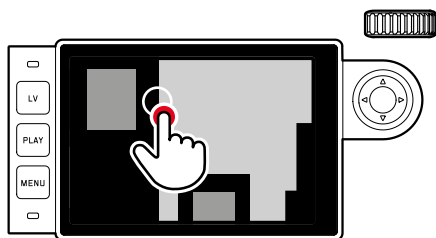

<sup>1</sup> Помощник фокусировки включается посредством вращения на объективе

<sup>2</sup> В сочетании с точечным замером

## ВОСПРОИЗВЕДЕНИЕ

### ПЕРЕКЛЮЧЕНИЕ РЕЖИМА СЪЕМКИ/ВОСПРОИЗВЕДИЯ

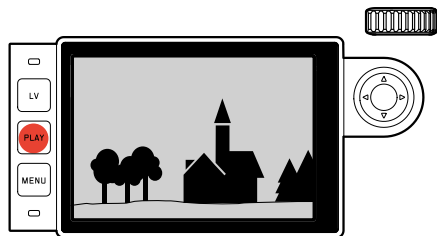

### ЛИСТАНИЕ

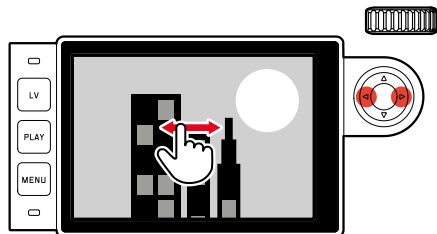

### УВЕЛИЧИВАНИЕ/УМЕНЬШЕНИЕ

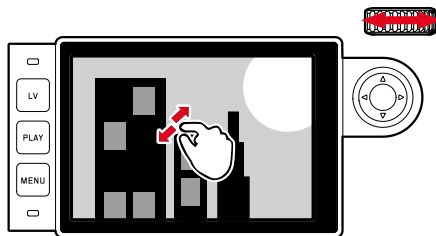

### УДАЛЕНИЕ/ОЦЕНКА



Последующие операции производятся после вызова нужной функции в списке меню.

## ОБЗОР МЕНЮ

	Заводские настройки ИЗБРАННОЕ	Используется для ИЗБРАННОЕ
Распознавание объектива		●
Режим съёмки	●	●
Замер экспозиции		●
Коррекция экспозиции	●	●
Настройка вспышки	●	●
Настройка ISO	●	● M-ISO также применяется для
Баланс белого	●	●
Формат файлов	●	●
Настройка JPG	●	● Разрешение JPG также применяется для
Время автопросмотра		●
Помощники съёмки		●
Переключ.видиск./мон.		●
Профили пользователя		● Выбрать профиль также применяется для
Настройки управления		●
Яркость дисплея		●
Яркость эл. видиск.		●
Автовключение		●
Leica FOTOS		●
GPS <sup>1</sup>		●
Дата и время		●
Language		●
Сброс настроек		●
Форматировать SD		●
Нумерация файлов		●
Очистка матрицы		●
Информация о камере		●

<sup>1</sup> Этот пункт меню доступен только с установленным видоискателем Leica Visoflex (предоставляется в качестве принадлежности)

# ТЕХНИЧЕСКИЕ ХАРАКТЕРИСТИКИ

## КАМЕРА

### Наименование

Leica M10-R

### Тип камеры

Цифровая системная дальномерная фотокамера

### Номер модели

6376

### № для заказа

20 002 (черный), 20 003 (серебряный)

### Буферное запоминающее устройство

DNG™: 10 снимков

### Носитель данных

Карты памяти SD 1–2 ГБ, карты памяти SDHC до 32 ГБ, карты памяти SDXC до 512 ГБ

### Материал

Верхняя и нижняя панель: с черным хромированным покрытием

Фронтальная и задняя панель корпуса: магний

### Крепление объектива

Байонет Leica M

### Используемые объективы

Объективы Leica M; Leica R могут устанавливаться с помощью адаптера

### Условия эксплуатации

0/+40 °C

### Размеры (шхвхг)

139 x 38,5 x 80 мм

### Масса

около 675 г (с аккумуляторной батареей)

## МАТРИЦА

### Размер матрицы

Чип CMOS, активная площадь около 24 x 36 мм

### Разрешение фотоснимков

DNG™: 7864 x 5200 пикселей (40,89 МП)

JPG: 7840 x 5184 пикселей (40,64 МП),

5472 x 3648 пикселей (20 МП), 2976 x 1984

пикселей (6 МП)

## ВИДОИСКАТЕЛЬ/ДИСПЛЕЙ

### Видоискатель

Большой светлый видоискатель со светящейся рамкой и функцией автоматической компенсации параллакса

### Дисплей

3" TFT ЖК дисплей, около 1036800 точек изображения, возможно сенсорное управление

## ОСНАЩЕНИЕ

### WiFi

Для использования функции WiFi необходимо приложение Leica FOTOS. Доступно в магазине приложений Apple App Store™ или в Google Play Store™. Соответствует стандарту IEEE

802.11b/g/n (стандартный протокол WiFi), канал 1–11, метод кодирования: WiFi-совместимый WPA™/WPA2™, Метод доступа: работа через инфраструктуру

### Языки меню

Английский, немецкий, французский, итальянский, испанский, русский, японский, упрощенный китайский, традиционный китайский, корейский, португальский

## ЭЛЕКТРОПИТАНИЕ

### Аккумуляторная батарея (Leica BP-SCL5)

1 литий-ионная аккумуляторная батарея, номинальное напряжение 7,4 В; емкость 1100 мАч; макс. ток зарядки/напряжение: Постоянный ток 1000 мА, 7,4 В; условия эксплуатации (в камере): от +0 до +40 °C; Производитель: PT. VARTA Microbattery, изготовлено в Индонезии

### Зарядное устройство (Leica BC-SCL5)

Вход: Переменный ток 100–240 В, 50/60 Гц, 300 мА с автоматическим переключением или постоянный ток 12 В, 1,3 А; выход: Постоянный ток номин. 7,4 В, 1000 мА / макс. 8,25 В, 1100 мА; условия эксплуатации: от +10 до +35 °C; производитель: Guangdong PISEN Electronics Co., Ltd., изготовлено в Китае

Дата изготовления камеры указана на наклейках в гарантийном листе или на упаковке. Дата имеет следующий формат: год/месяц/день Мы оставляем за собой право на внесение изменений в конструкцию и исполнение изделия.



# УКАЗАНИЯ ПО БЕЗОПАСНОСТИ

## ОБЩИЕ ПОЛОЖЕНИЯ

- Не используйте камеру вблизи приборов с сильным магнитным, электростатическим или электромагнитным полем (например, индукционных электропечей, микроволновых печей, телевизоров или компьютерных мониторов, игровых видеокарт, мобильных телефонов, радиоприемников). Их электромагнитные поля могут вызывать помехи в процессе съемки.
- Сильные магнитные поля, излучаемые, например, динамиками или большими электромоторами, могут повредить сохраненные данные или вызвать помехи во время съемки.
- Если вследствие влияния электромагнитных полей камера будет работать со сбоями, то ее необходимо выключить, извлечь аккумуляторную батарею на короткое время и включить снова.
- Не пользуйтесь камерой в непосредственной близости от радиопередатчиков или высоковольтных линий. Их электромагнитные поля также могут вызывать помехи в процессе съемки.
- Мелкие детали, например, заглушку башмака для принадлежностей, следует хранить следующим образом:
  - в месте, недоступном для детей
  - в надежном месте, исключающем утерю или кражу
- Современные электронные компоненты в значительной степени подвержены влиянию электростатических разрядов. Поскольку люди, например, при ходьбе по синтетическому ковровому покрытию, могут легко накапливать несколько десятков тысяч вольт, то при прикосновении к камере, в особенности, если она находится на токопроводящей поверхности, может произойти разряд. Если прикосновение произойдет только к корпусу камеры, то такой разряд будет совершенно безопасным для электроники. Тем не менее, несмотря на дополнительные встроенные схемы защиты, к выведенным наружу контактам, например, к контактам башмака фотовспышки, из соображений безопасности прикасаться не следует.
- Следите за тем, чтобы датчик на байонете, используемый для распознавания объектива, не был загрязнен или поцарапан. Позаботьтесь также о том, чтобы там отсутствовали налипшие песчинки или похожие вещества, которые могли бы поцарапать байонет. Эта деталь должна подвергаться исключительно сухой чистке (в системных фотоаппаратах).
- Для очистки контактов не следует использовать ткань из микроволокна (синтетика) для оптики; предпочтительно применение хлопчатобумажной или льняной ткани. Если вы предварительно намеренно прикоснетесь к отопительной или водопроводной трубе (токопроводящий, соединенный с «землей» материал), то накопившийся электростатический заряд будет сброшен. Необходимо избегать загрязнения и окисления контактов, которое может возникнуть даже при хранении вашей камеры в сухих условиях с надетой крышкой объектива и крышкой башмака фотовспышки/гнезда видискателя (в системных фотоаппаратах).
- Во избежание неполадок, коротких замыканий или ударов током необходимо использовать только принадлежности, предусмотренные для этой модели.
- Не пытайтесь снимать элементы корпуса (крышки) самостоятельно. Квалифицированные ремонтные работы могут выполняться только в авторизованных сервисных центрах.
- Не допускайте контакта камеры с аэрозолями, используемыми для защиты от насекомых, и другими агрессивными химикатами. (Промывочный) бензин, растворитель и спирт нельзя использовать для очистки камеры. Определенные химикаты и жидкости могут повредить корпус камеры или покрытие ее поверхности.
- Поскольку резина и пластмассы выделяют агрессивные химикаты, не допускается, чтобы они продолжительное время соприкасались с камерой.
- Убедитесь, что в камеру не может проникнуть песок, пыль и вода, например, если идет снег, дождь или при использовании камеры на пляже. Прежде всего об этом нужно помнить при замене объектива (в системных фотоаппаратах), а также во время установки и извлечения карты памяти и аккумуляторной батареи. Песок и пыль могут повредить как камеру, объективы, карту памяти, так и аккумуляторную батарею. Влажность может стать причиной неисправностей или даже нанести непоправимый ущерб камере и карте памяти.

## ОБЪЕКТИВ

- Объектив может действовать как зажигательное стекло, если яркий солнечный свет будет направлен на камеру фронтально. Поэтому камеру следует непременно защищать от интенсивного солнечного излучения.
- Надетая крышка объектива и помещение камеры в тень (в лучшем случае в сумку) помогает избежать повреждения внутренних элементов камеры.

## **АККУМУЛЯТОРНАЯ БАТАРЕЯ**

- Противоречащее предписание использование аккумуляторной батареи, а также применение непредусмотренных типов аккумуляторов при определенных обстоятельствах может стать причиной взрыва.
- Аккумуляторные батареи не должны подвергаться длительному воздействию солнечного света, теплового излучения, влажности или сырости. Также запрещается помещать аккумуляторные батареи в микроволновую печь или в резервуар высокого давления, поскольку это может привести к возгоранию или взрыву!
- Категорически запрещается производить зарядку влажных аккумуляторных батарей или использовать их в таком состоянии в камере!
- Установленный в аккумуляторной батарее предохранительный клапан обеспечивает контролируемый сброс избыточного давления, которое может возникнуть при неправильном обращении. Вздутую аккумуляторную батарею необходимо незамедлительно утилизировать. Существует опасность взрыва!
- Контакты аккумуляторной батареи всегда должны поддерживаться в чистом состоянии и удобными для доступа. Несмотря на то, что литий-ионные аккумуляторы защищены от короткого замыкания, не допускайте их контакта с металлическими предметами, например, канцелярскими скрепками или украшениями. Аккумуляторная батарея при коротком замыкании может сильно нагреться и вызвать сильные ожоги.
- В случае падения аккумуляторной батареи ее корпус и контакты следует подвергнуть визуальному контролю на предмет возможных повреждений. Использование поврежденной аккумуляторной батареи может стать причиной повреждения камеры.
- При появлении запаха, изменении цвета, деформации, при перегреве или вытекании жидкости следует немедленно извлечь аккумуляторную батарею из камеры или зарядного устройства и заменить ее. При дальнейшем использовании такой аккумуляторной батареи существует опасность перегрева с последующей опасностью возгорания и/или взрыва!
- Ни в коем случае не бросайте аккумуляторные батареи в огонь, поскольку они могут взорваться.
- В случае вытекания жидкости или появления запаха гари держите аккумуляторную батарею вдали от источников тепла. Вытекающая жидкость может воспламениться!
- Использование других зарядных устройств, не имеющих допуска компании Leica Camera AG, может привести к повреждению аккумуляторной батареи, а в исключительных случаях стать причиной серьезных и опасных для жизни травм.
- Необходимо обеспечить свободный доступ к используемой штепсельной розетке.
- Запрещается подключать входящий в комплект поставки кабель для зарядки в автомобиле, пока зарядное устройство подключено к сети электропитания.
- Аккумуляторную батарею и зарядное устройство открывать запрещается. Ремонтные работы должны выполняться только в специализированных мастерских.
- Аккумуляторные батареи должны находиться в местах, недоступных для детей. Проглатывание аккумуляторной батареи может привести к удушью.

## **ЗАРЯДНОЕ УСТРОЙСТВО**

- Использование зарядного устройства поблизости от радиоприемников может вызывать помехи в работе приемников. Позаботьтесь о том, чтобы минимальное расстояние между устройствами составляло по меньшей мере 1 метр.
- Во время работы зарядного устройства может возникать шум («звонкое жужжание») – это нормальное явление и его не следует воспринимать как неисправность.
- Когда зарядное устройство не используется, отключите его от электросети, поскольку оно даже без вставленного в него аккумулятора потребляет в небольшом количестве электроэнергию.
- Содержите контакты зарядного устройства в чистоте и ни в коем случае не замыкайте их.
- Входящий в комплект поставки автомобильный кабель должен эксплуатироваться только с 12-вольной бортовой сетью. Подключение этого кабеля запрещается, пока зарядное устройство подключено к сети электропитания.

## **КАРТА ПАМЯТИ**

- В процессе сохранения снимков или считывания информации запрещается извлекать карту памяти из камеры. При этом также следует избегать выключения или тряски камеры.
- Не открывайте отсек и не извлекайте ни карту памяти, ни аккумуляторную батарею, пока горит индикатор состояния, указывающий на то, что в настоящее время производится доступ к памяти камеры. В противном случае данные на карте памяти могут быть уничтожены, а в камере могут возникнуть неисправности.
- Не роняйте карты памяти и не сгибайте их, поскольку это приведет к их порче, и вся сохраненная на них информация при этом будет утеряна.

- Не прикасайтесь к контактам на обратной стороне карт памяти и следите за тем, чтобы на них не попадала грязь, пыль и влага.
- Карты памяти должны храниться в местах, недоступных для детей. При проглатывании карт памяти существует опасность удушья.

## МАТРИЦА

Космическое излучение (например, во время авиapolетов) может стать причиной образования дефектных пикселей.

## НАПЛЕЧНЫЙ РЕМЕНЬ

- Во избежание падения камеры после присоединения наплечного ремня следует убедиться, что фиксаторы установлены правильно.
- Как правило, наплечные ремни изготавливаются из материала, способного выдерживать высокую нагрузку. Поэтому наплечный ремень следует хранить в недоступном для детей месте. Он не является игрушкой и представляет собой предмет, потенциально опасный для детей.
- Используйте наплечный ремень исключительно для переноски камеры или бинокля. Использование в других целях может стать причиной травм, а также привести к повреждению ремня и поэтому подобное применение недопустимо.
- Ремни не следует использовать для переноски камер или биноклей при проведении спортивных мероприятий, в ходе которых существует высокий риск зацепления (например, скалолазание и подобные виды спорта на открытом воздухе).

## ШТАТИВ

- При использовании штатива проверяйте его устойчивость и поворачивайте камеру перемещением штатива, а не вращением самой камеры.
- Также при использовании штатива следите за тем, чтобы не затягивать штативный винт слишком туго, не применять чрезмерную силу или тому подобное.
- Избегайте транспортировки камеры когда она установлена на штатив. Вы можете так травмировать себя или других, или повредить камеру.



## ВСПЫШКА

Использование Leica M10 Monochrom с несовместимыми фотовспышками может привести в худшем случае к неисправным полумкам камеры и/или вспышки.

## НОРМАТИВНО-ПРАВОВЫЕ УКАЗАНИЯ

В меню камеры содержится информация о специальных разрешениях для этого устройства, касающихся определенных стран.

- ▶ В главном меню выбрать **Информация о камере**
- ▶ В подменю выбрать **Технические предписания**

 Переменный ток  Постоянный ток	 Устройства класса II (издание имеет конструкцию с двойной изоляцией)
---	---



## УТИЛИЗАЦИЯ ЭЛЕКТРИЧЕСКИХ И ЭЛЕКТРОННЫХ ПРИБОРОВ

(применяется в странах Европейского союза, а также других европейских государствах с системами раздельного сбора отходов)

Это устройство содержит электрические и/или электронные компоненты, и по этой причине оно не может быть утилизировано вместе с обычными бытовыми отходами! Вместо этого в целях вторичной переработки этого устройства его необходимо сдать в один из специализированных пунктов приема, которые организуются органами местного самоуправления. Эта услуга является бесплатной. Если устройство имеет сменные элементы питания или аккумуляторы, то их необходимо извлечь и, при необходимости, утилизировать согласно действующим правилам. Более подробную информацию вы можете получить в вашем коммунальном управлении,

предприятию по сбору и утилизации отходов или в магазине, в котором вы приобрели данное устройство.

<b>Български</b> <b>Декларация за съответствие (DoC)</b> С настоящото "Leica Camera AG" декларира, че този продукт е в съответствие с основните изисквания и други съответни разпоредби на Директива 2014/53/ЕС. Клиентите могат да изтеглят копие от оригиналната DoC за нашите радиоборудование от нашия DoC сървър: <a href="http://www.cert.leica-camera.com">www.cert.leica-camera.com</a> Ако имате други въпроси, моля, свържете се с: Leica Camera AG, Am Leitz-Park 5, 35578 Wetzlar, Германия		
<b>Зависит от продукта (см. Техническите данни)</b>		
<b>Тип</b>	Диапазон честот (централна честота)	Максимална мощност (dBm E.I.R.P.)
<b>WLAN</b>	2412 - 2462 MHz/5180 - 5240 MHz/ 5260 - 5320 MHz/5500 - 5700 MHz	20
<b>Bluetooth® Wireless Technology</b>	2402 - 2480 MHz	20

**Маркировка CE на наших товарах свидетельствует о соблюдении основных требований действующих Директив ЕС.**

**Установленный производителем в порядке п. 2 ст. 5 федерального закона РФ "О защите прав потребителей" срок службы данного изделия равен 7 годам с даты производства при условии, что изделие используется в строгом соответствии с настоящей инструкцией по эксплуатации и применимыми техническими стандартами.**

## Информация для покупателя

Название продукции:	Цифровая фотокамера
Название страны производителя:	Германия
Название производителя:	Лайка Камера АО
Юридический адрес:	Am Leitz-Park 5 35578 Wetzlar, Germany
Импортер:	Leica Camera Russia LLC Pokrovskij Bulvar 4/17 Building 1, Office 12 101000 Moscow, Russia Contact person: Klaus Hauer Tel: +7 (925) 959 6000 Email: klaus.hauer@leica-camera.com *
Дополнительная информация:	Пожалуйста внимательно прочитайте инструкцию по эксплуатации.

Установленный производителем в порядке п. 2 ст. 5 федерального закона РФ "О защите прав потребителей" срок службы данного изделия равен 7 годам с даты производства при условии, что изделие используется в строгом соответствии с настоящей инструкцией по эксплуатации и применимыми техническими стандартами.



## ГАРАНТИЯ

Наряду с гарантийными обязательствами, которые несет перед вами продавец, вы дополнительно получаете на этот продукт гарантию производителя от компании Leica Camera AG, которая начинает действовать со дня покупки и предлагает обслуживание у авторизованного дилера Leica. До сего времени гарантийные условия прилагались к продукту в упаковке. В качестве нового сервиса они будут отныне предоставляться в распоряжение исключительно через интернет. Преимущество в том, что Вы будете иметь доступ к действительным на Ваше устройство гарантийным условиям в любое время. Следует учитывать, что это распространяется только на устройства, к которым гарантийные условия не прилагались в комплекте. На устройства с приложенными гарантийными условиями и далее действуют исключительно последние. Дальнейшую информацию о гарантийных услугах, объеме гарантии и ее ограничениях вы найдете на: [warranty.leica-camera.com](http://warranty.leica-camera.com)