



LEICA M10-R

INSTRUCCIONES ABREVIADAS



Las instrucciones detalladas se pueden descargar en:
es.leica-camera.com/Servicio-y-asistencia/Asistencia-técnica/Downloads

Para solicitar una copia gratuita del manual de instrucciones detallado,
regístrese en:
www.order-instructions.leica-camera.com

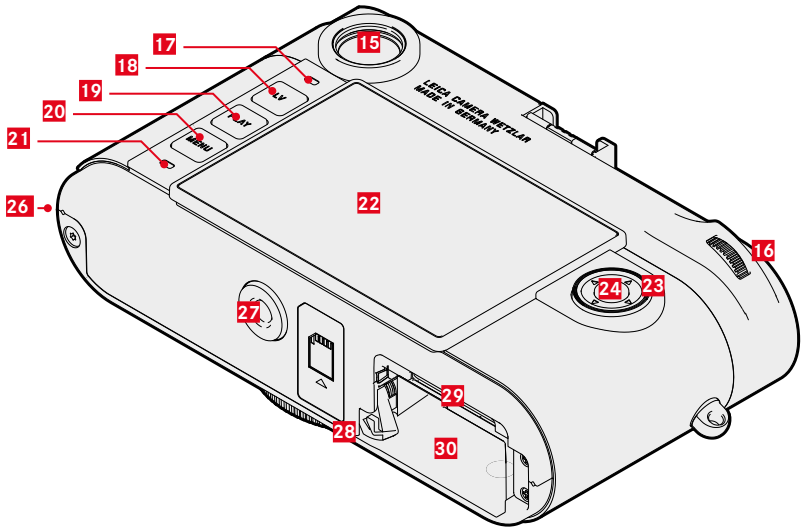
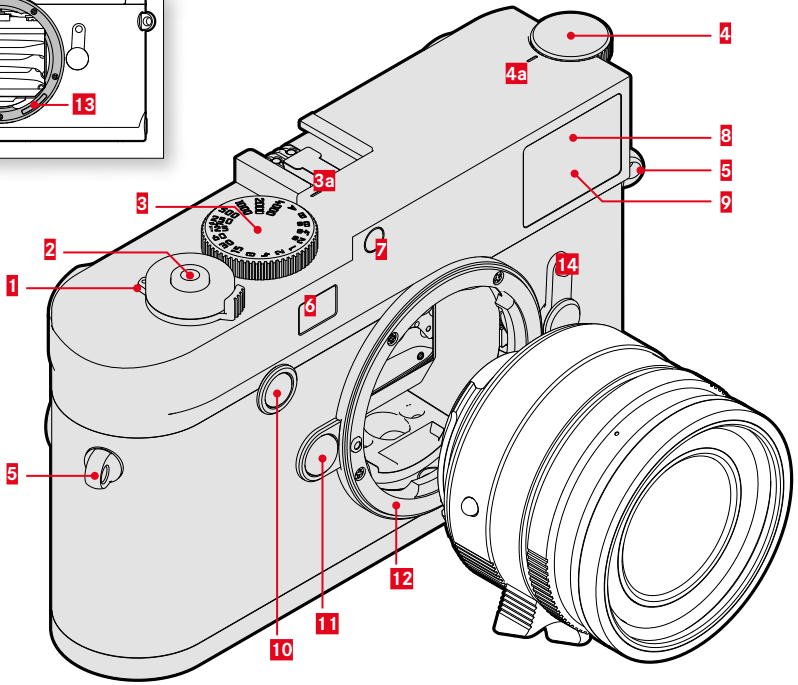
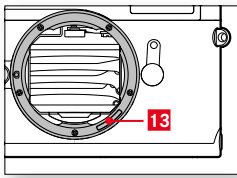

1 Interruptor principal

Enciende y apaga la cámara

2 Disparador

Cuando se toca:

- Activa medición y control de la exposición

Al presionar:

- Disparar

En modo stand-by:

- Reactiva la cámara

3 Dial de ajuste de velocidad de obturación con posiciones de encastrado

- **A**: Control automático de la velocidad de obturación
- **8s - 4000**: Velocidades de obturación (incl. valores intermedios)
- **B**: Exposición prolongada (8 s - 16 min a través del control por menú ajustable en pasos completos o modo Bulb)
- **⚡**: Tiempo de sincronización del flash (1/180 s)

a Índice

4 Dial de ajuste ISO

- **A**: Control automático de la Sensibilidad ISO
- **100 - 6400**: Valores ISO fijos
- **M**: Control manual de la sensibilidad ISO

a Índice

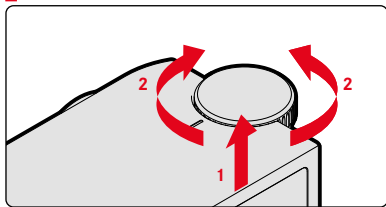

5 Ojales de transporte

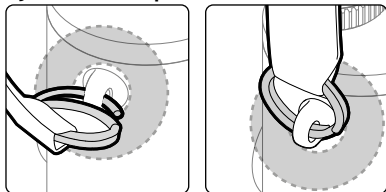

6 Ventanilla del telémetro

7 Sensor de luminosidad

8 LED del autodesparador

9 Ventana del visor

10 Botón de enfoque

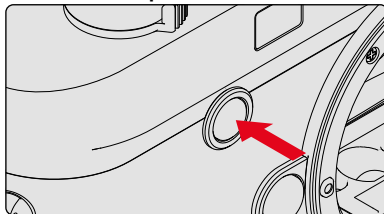

11 Botón de desbloqueo del objetivo

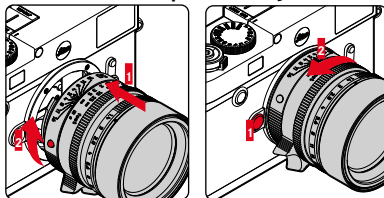

12 Bayoneta

13 Codificación de 6 bits

Sensor para detección de tipo de objetivo

14 Selector de campo de imagen

Selecciona los pares de marcos luminosos 35/135 mm, 50/75 mm y 28/90 mm

15 Ocular del visor

16 Rueda selectora

En el menú:

- Permite navegar por los menús
- Ajusta las opciones de menú/funciones seleccionadas

En el modo de toma:

- Ajusta un valor de compensación de la exposición

En el modo de reproducción:

- Ampliar/reducir las fotos observadas
- Hojea las tomas guardadas en la memoria (Botón **PLAY** presionado)

17 Sensor de luminosidad para el monitor

18 Botón LV

Encendido y apagado del modo Live View

19 Botón PLAY

- Cambia entre el modo de toma y reproducción
- Devuelve a la representación de pantalla completa

20 Botón MENU

En el menú:

- Accede a los menús **FAVORITOS/MENÚ PRINCIPAL**
- Salida del menú o submenú que se muestra

21 LED de estado

22 Monitor

23 Selector direccional

En el menú:

- Permite navegar por los menús
- Ajusta las opciones de menú/funciones seleccionadas

En el modo de reproducción:

- Hojea las tomas guardadas en la memoria

24 Botón central

En el menú:

- Acepta los ajustes del menú

En el modo de toma/reproducción:

- Accede a las indicaciones de información

25 Manilla de bloqueo para la tapa inferior

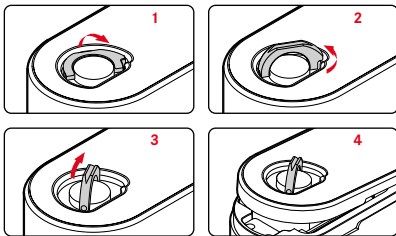

26 Punto de sujeción de la tapa inferior

27 Rosca para trípode

A ¼, DIN 4503 (¼")

28 Corredera de bloqueo de la batería

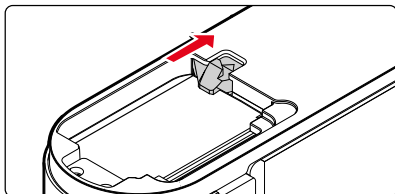

29 Ranura para tarjetas de memoria

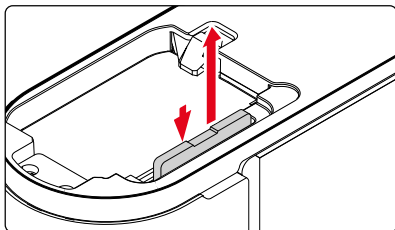

30 Compartimento de la batería

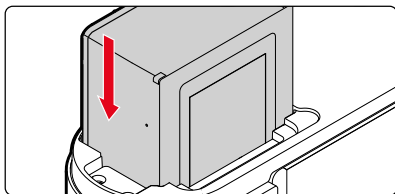

CARGA DE LA BATERÍA

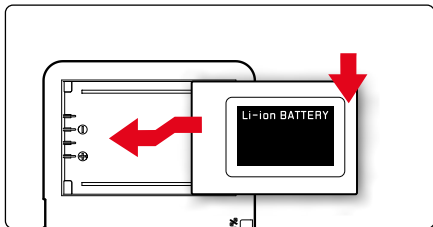

El proceso de carga correcto se indica mediante el LED de estado parpadeando en verde. Cuando se enciende de manera constante, significa que la batería está completamente cargada.

LAS INDICACIONES DEL VISOR

El telémetro de marco luminoso de esta cámara no solo es un visor especialmente luminoso, sino también un telémetro acoplado al objetivo. El acoplamiento se realiza automáticamente con todos los objetivos M de Leica con una distancia focal de 16 hasta 135 mm.

35 mm/135 mm

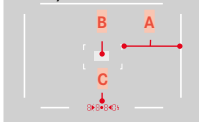

- A** Marco luminoso
- B** Campo de medición para el ajuste de la distancia
- C** Indicación digital

28 mm/90 mm



50 mm/75 mm



AJUSTE DE DISTANCIA

MÉTODO DE MEZCLA DE IMÁGENES (IMAGEN DOBLE)

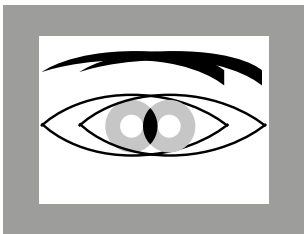

borroso

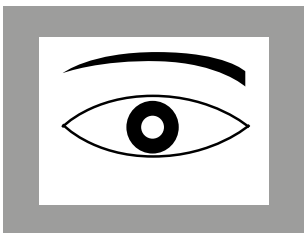

nítido

LAS INDICACIONES DEL MONITOR

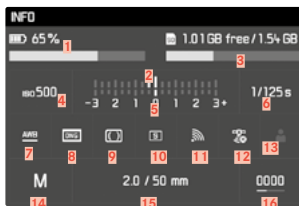

- 1 Capacidad de la batería
- 2 Balanza luminosa
- 3 Capacidad restante de la tarjeta de memoria insertada
- 4 Sensibilidad ISO
- 5 Escala de compensación de la exposición
- 6 Velocidad de obturación
- 7 Balance de blancos
- 8 Formato de archivo/tasa de compresión/resolución
- 9 Método de medición de la exposición
- 10 Modo Disparador / Modo de disparo
- 11 Estado de WLAN
- 12 Estado de GPS
- 13 Perfil de usuario
- 14 Modo de exposición
- 15 Intensidad luminosa / distancia focal o tipo de objetivo
- 16 Número de tomas restantes

MÉTODO DE SECCIÓN DE IMAGEN

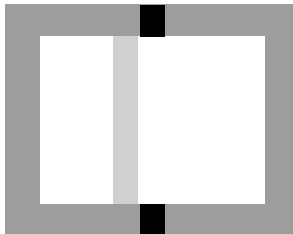

borroso

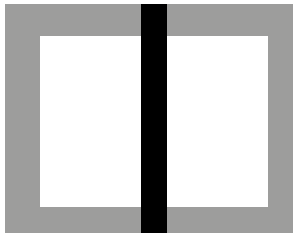

nítido

CONTROL POR GESTOS TÁCTILES



tocar brevemente



tocar dos veces



deslizamiento
horizontal/vertical



contraer



extender

IMAGEN

ASISTENTE DE ENFOQUE EN LIVE VIEW

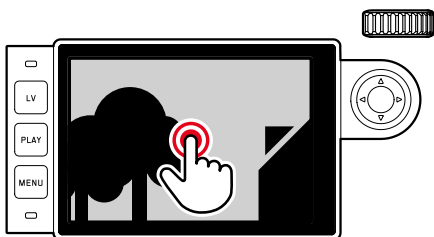

MOVER EL PUNTO DE ENFOQUE DE AYUDA AL ENFOQUE¹ Y MEDICIÓN DE LA EXPOSICIÓN²

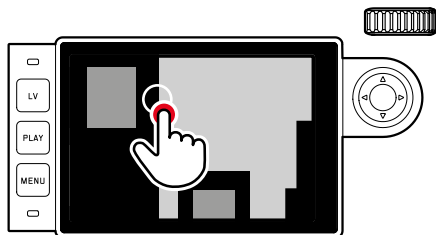

¹ El asistente de enfoque se activa al girar el objetivo

² En conjunción con la medición puntual

REPRODUCCIÓN

CONMUTACIÓN MODO DE TOMA/ REPRODUCCIÓN



AMPLIAR/REDUCIR

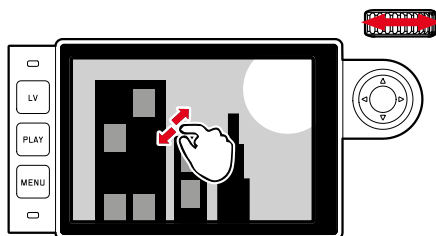

HOJEAR

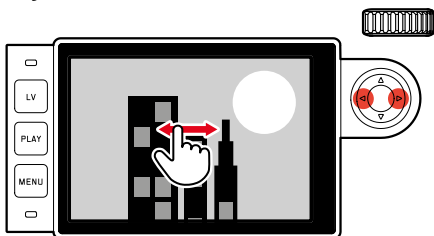

ELIMINAR/EVALUAR



La siguiente operación se puede realizar tras activar la función deseada en la lista del menú.

ESTRUCTURA DEL MENÚ

	Configuración de fábrica FAVORITOS	Disponible para FAVORITOS
Detección del objetivo		●
Modo de disparo	●	●
Modo de Medición		●
Compens. exposición	●	●
Ajustes de Flash	●	●
Configuración ISO	●	● M-ISO también utilizable
Balance de blancos	●	●
Formato de archivo	●	●
Ajustes JPG	●	● Resolución JPG también utilizable
Previo automático		●
Ayudas de Captura		●
Control EVF/Display		●
Perfiles de usuario		● Cargar perfil también utilizable
Personalizar Controles		●
Brillo en display		●
Brillo del visor EVF		●
Autoahorro energía		●
Leica FOTOS		●
GPS ¹		●
Fecha y Hora		●
Language		●
Resetear Cámara		●
Formatear SD		●
Numeración imagen		●
Limpieza de sensor		●
Información cámara		●

¹ Opción de menú solo disponible con el visor Leica Visoflex colocado (a la venta como accesorio)

DATOS TÉCNICOS

CÁMARA

Denominación

Leica M10-R

Tipo de cámara

Cámara telemétrica digital

N.º de tipo

6376

N.º de pedido

20 002 (negro), 20 003 (plateada)

Memoria intermedia

DNG™: 10 tomas

Medios de almacenamiento

Tarjetas SD 1-2 GB / tarjetas SDHC hasta 32 GB / tarjetas SDXC hasta 2 TB

Material

Tapa superior y tapa inferior: latón, cromadas en negro
Cubierta delantera y trasera de la carcasa: magnesio

Conexión de objetivo

Bayoneta Leica M

Objetivos compatibles

Objetivos Leica M, los objetivos Leica R pueden utilizarse con un adaptador

Condiciones de uso

0/+40 °C

Medidas (AxAxP)

139 x 38,5 x 80 mm

Peso

aprox. 675 g (con batería)

SENSOR

Tamaño del sensor

Chip CMOS, superficie activa aprox. 24 x 36 mm

Resolución de foto

DNG™: 7864 x 5200 píxeles (40,89 MP)

JPG: 7840 x 5184 píxeles (40,64 MP), 5472 x 3648 píxeles (20 MP), 2976 x 1984 píxeles (6 MP)

VISOR/MONITOR

Visor

Telómetro de marco luminoso grande con compensación automática de paralaje

Monitor

LCD TFT de 3" aprox. 1 036 800 píxeles (puntos), control táctil posible

EQUIPAMIENTO

WLAN

Para usar la función WLAN, se requiere la aplicación Leica FOTOS. Dicha aplicación está disponible en App Store™ para Apple o Play Store™ para Google. Cumple la norma IEEE 802.11b/g/n (protocolo WLAN estándar), canal 1-11, método de codificación: compatible con WLAN, WPA™/WPA2™, método de acceso: modo infraestructura

Idiomas del menú

Inglés, alemán, francés, italiano, español, ruso, japonés, chino simplificado, chino tradicional, coreano, portugués

SUMINISTRO DE CORRIENTE

Batería (Leica BP-SCL5)

1 batería Li-Ion, tensión nominal 7,4 V; capacidad 1100 mAh; tensión/corriente de carga máxima: CC 1000 mA/7,4 V; Condiciones de uso (en la cámara): De 0 a +40 °C; fabricante: PT. Microbatería VARTA, fabricada en Indonesia

Cargador (Leica BC-SCL5)

Entradas: Corriente alterna 100-240 V, 50/60 Hz, 300 mA, conmutación automática, o corriente continua 12 V, 1,3A; salida: Corriente continua nominal 7,4 V, 1000 mA/máximo 8,25 V, 1100 mA; condiciones de uso: de +10 °C a +35 °C; fabricante: Guangdong PISEN Electronics Co. Ltd., fabricado en China

INDICACIONES DE SEGURIDAD

GENERAL

- No emplee su cámara en las proximidades inmediatas de aparatos con campos magnéticos intensos, así como campos electrostáticos o electromagnéticos (como p. ej., hornos de inducción, hornos microondas, monitores de televisión o de ordenador, consolas de videojuegos, teléfonos móviles y aparatos de radio). Sus campos electromagnéticos pueden perturbar las grabaciones de imágenes.
- Los campos magnéticos intensos, p. ej. de altavoces o motores eléctricos potentes, pueden dañar los datos guardados o perjudicar las tomas.
- Si la cámara no funcionara correctamente debido al efecto de campos electromagnéticos, apáguela, retire la batería por un momento y luego vuelva a encenderla.
- No utilice la cámara en la proximidad de emisoras de radio y cables de alta tensión. Sus campos electromagnéticos pueden perturbar las grabaciones de imágenes.
- Las piezas pequeñas (p. ej. tapa de la zapata para accesorios) deben guardarse en principio de la siguiente manera:
 - fuera del alcance de los niños
 - en un lugar a salvo de la pérdida y el robo
- Los componentes electrónicos modernos son sensibles a las descargas electrostáticas. Puesto que las personas, al caminar, p. ej., sobre moquetas sintéticas, pueden cargarse fácilmente con más de 10.000 voltios, al tocar su cámara podría producirse una descarga, sobre todo si está colocada sobre una base conductiva. Si solamente afecta a la carcasa de la cámara, esta descarga es totalmente inofensiva para el sistema electrónico. Sin embargo, por motivos de seguridad y en la medida de lo posible, los contactos hacia el exterior, como los de la zapata del flash, no deberían tocarse, a pesar de los dispositivos de protección adicionales incorporados.
- Evite que el sensor para el reconocimiento del tipo de objetivo de la bayoneta se ensucie o arañe. También asegúrese de que no haya granos de arena o partículas similares que puedan rayar la bayoneta. Limpie este componente únicamente en seco (en cámaras de sistema).
- Para limpiar los contactos no utilice un paño de microfibra óptica (sintético), sino uno de algodón o de lino. Si toca antes deliberadamente un tubo de calefacción o de agua (material conductor conectado a «tierra»), su eventual carga electrostática se eliminará con seguridad. Evite también que los contactos se ensucien o se oxiden, guardando para ello su cámara en un lugar seco, con las tapas del objetivo y la cubierta de la zapata del flash/las hembrillas del visor colocadas (en cámaras de sistema).
- Para evitar averías, cortocircuitos o descargas eléctricas, utilice únicamente los accesorios especificados para este modelo.
- No intente quitar partes de la carcasa de la cámara (cubiertas). Las reparaciones especializadas solo se pueden efectuar en centros de servicio de posventa autorizados.
- Proteja la cámara del contacto con aerosoles insecticidas u otros productos químicos agresivos. Para su limpieza no puede utilizarse gasolina blanca (de lavado), diluyentes ni alcohol. Determinados productos químicos y líquidos pueden dañar la carcasa de la cámara o su revestimiento superficial.
- Dado que la goma y los plásticos pueden exhalar productos químicos agresivos, no deben permanecer mucho tiempo en contacto con la cámara.
- Asegúrese de que no penetre arena, polvo ni agua en cámara, p.ej. cuando nieva, llueve, o en la playa. Tenga esto en cuenta, especialmente, al cambiar el objetivo (en cámaras de sistema) o al introducir o sacar la tarjeta de memoria y de la batería. La arena y el polvo pueden deteriorar tanto la cámara como el objetivo, la tarjeta de memoria y la batería. La humedad puede provocar fallos de funcionamiento e incluso daños irreparables en la cámara y en la tarjeta de memoria.

OBJETIVO

- Un objetivo tiene el efecto de un cristal de combustión cuando un rayo de sol incide frontalmente en la cámara. Por lo tanto, la cámara debe estar protegida de la luz solar intensa.
- Colocar la tapa del objetivo y guardar la cámara a la sombra o, idealmente, en el estuche ayuda a evitar daños en el interior de la cámara.

BATERÍA

- La utilización contraria a las normas de las baterías y la utilización de tipos de baterías no previstos pueden llegar a producir, en determinadas circunstancias, una explosión.
- La batería no se debe exponer durante un tiempo prolongado a la luz solar, el calor o la humedad. Tampoco se debe colocar en un microondas o en un recipiente de alta presión, para evitar el riesgo de incendio o de explosión.
- En ningún caso deben cargarse o introducirse en la cámara baterías húmedas o mojadas.
- Una válvula de seguridad en la batería garantiza que se alivie de forma controlada la sobrepresión que pueda generarse en caso de manejo inadecuado. Sin embargo, una batería hinchada debe desecharse inmediatamente. ¡Existe peligro de explosión!
- Mantenga los contactos de la batería siempre limpios y libremente accesibles. Aunque las baterías de iones de litio están protegidas contra cortocircuitos, es necesario protegerlas contra el contacto con objetos metálicos, como clips o joyas. Una batería cortocircuitada se puede calentar en exceso y provocar graves quemaduras.
- Si se cae la batería, compruebe a continuación la carcasa y los contactos por si han sufrido algún daño. La utilización de una batería dañada puede dañar la cámara.
- En caso de emisión de olores, decoloraciones, deformaciones, sobrecalentamiento o salida de líquido, es preciso retirar inmediatamente de la cámara o del cargador la batería y sustituirla. ¡Si se sigue utilizando la batería, existe peligro de sobrecalentamiento, con el consiguiente riesgo de incendio o explosión!
- ¡En ningún caso tire las baterías al fuego ya que pueden explotar!
- En caso de salida de líquido o de olor a quemado, mantenga la batería alejada de las fuentes de calor. El líquido derramado puede inflamarse.
- El empleo de otros cargadores no autorizados por Leica Camera AG puede causar daños en las baterías; en casos extremos, incluso lesiones graves que ponen en peligro la vida.
- Procure que pueda accederse libremente al enchufe de red utilizado.
- Bajo ninguna circunstancia, el cable del cargador para automóvil suministrado se puede conectar mientras el cargador esté conectado a la red eléctrica.
- No se deben abrir ni el cargador ni la batería. Las reparaciones deben realizarlas exclusivamente talleres autorizados.
- Asegúrese de que las baterías estén siempre fuera del alcance de los niños. Si se tragan las baterías, pueden provocar asfixia.

CARGADOR

- Si el cargador se utiliza cerca de aparatos de radio, puede perturbarse la recepción. Procure mantener una distancia mínima de 1 m entre los aparatos.
- Cuando se utiliza el cargador, pueden producirse ruidos («zumbidos»), esto es normal y no un funcionamiento defectuoso.
- Si no va a utilizar el cargador, desconéctelo de la red, porque de lo contrario consume una cantidad (muy reducida) de corriente, incluso sin batería.
- Mantenga los contactos del cargador siempre limpios y nunca los ponga en cortocircuito.

- El cable del cargador para automóvil suministrado solo se puede utilizar con sistemas eléctricos de 12 V y bajo ninguna circunstancia se puede conectar mientras el cargador esté conectado a la red eléctrica.

TARJETA DE MEMORIA

- Mientras se guarda una toma en la tarjeta de memoria o se lee la tarjeta de memoria, esta no puede sacarse. Del mismo modo, la cámara no debe apagarse durante este tiempo ni exponerse a sacudidas.
- No abra el compartimento y no retire ni la batería ni la tarjeta de memoria mientras el LED de estado está encendido indicando el acceso a la memoria de la cámara. De lo contrario pueden destruirse los datos de la tarjeta y producirse funcionamientos erróneos en la cámara.
- No deje caer las tarjetas de memoria y no las doble, de lo contrario pueden dañarse y pueden perderse los datos almacenados.
- No toque los contactos en la parte trasera de la tarjeta de memoria y proteja las tarjetas de la suciedad, el polvo y la humedad.
- Asegure que los niños no tengan acceso a las tarjetas de memoria. En caso de tragarse las tarjetas existe peligro de asfixia.

SENSOR

La radiación cósmica (p. ej., en vuelos) puede provocar fallos de píxeles.

CORREA DE TRANSPORTE

- Después de colocar la correa, asegúrese de que los sujetadores estén montados correctamente para evitar que la cámara se caiga.
- Las correas de transporte están fabricadas con un material especialmente resistente. Por lo tanto, mantenga la correa de transporte alejada del alcance de los niños. No es un juguete y, además, es potencialmente peligrosa para los niños.
- Utilice las correas sólo conforme al uso previsto y de la manera prevista, es decir, como correa de transporte para cámaras o prismáticos. Cualquier otro uso alberga un riesgo de lesiones, así como la posibilidad de causar daños en la correa, por lo tanto, no está permitido.
- Por la misma razón, no deberán utilizarse las correas de transporte en cámaras ni prismáticos durante las actividades deportivas cuando existe un riesgo particularmente alto de quedarse colgado de la correa (p. ej. escalada en montañas y deportes al aire libre similares).

TRÍPODE

- Cuando use un trípode, verifique su estabilidad y gire la cámara moviendo el trípode en lugar de girar la cámara.
- Además, cuando use un trípode, tenga cuidado de no apretar demasiado el tornillo del trípode ni aplicar una fuerza innecesaria o similar.
- Evite transportar la cámara con el trípode colocado. Podría lastimarse o dañar la cámara.



FLASH

El uso de unidades de flash no compatibles con Leica M10 Monochrom puede, en el peor de los casos, causar daños irreparables a la cámara y/o la unidad de flash.

INDICACIONES REGULADORAS

En el menú de la cámara encontrará las homologaciones específicas de cada país para este aparato.

- ▶ El en menú principal, seleccione **Información cámara**.
- ▶ En el submenú, seleccione **Información Legal**

 Corriente alterna	 Dispositivos de la clase II (el producto está construido con doble aislamiento)
 Corriente continua	



ELIMINACIÓN DE APARATOS ELÉCTRICOS Y ELECTRÓNICOS COMO RESIDUOS

(Válido para la UE, así como para otros países europeos con sistemas de recogida separada de residuos.)

¡Este aparato contiene componentes eléctricos y/o electrónicos y, por ello, no debe eliminarse con la basura doméstica normal! En su lugar, se deberá entregar a los centros de recogida municipales correspondientes para su reciclaje. Esto es gratuito para usted. En caso de que el propio aparato contenga pilas recambiables o baterías, éstas deben retirarse previamente y dado el caso eliminarse conforme a lo prescrito.

En su administración local, en la empresa de eliminación de residuos o en el comercio en el que haya adquirido este aparato recibirá otras informaciones relativas a este tema.

Español

Declaración de conformidad (DoC)

Por la presente, "Leica Camera AG" declara que este producto se encuentra en conformidad con los requerimientos esenciales y otras disposiciones relevantes de la Directiva 2014/53/EU.

Los clientes pueden descargar una copia de la DoC original para nuestros de equipos radioeléctricos desde nuestro servidor de DoC:
www.cert.leica-camera.com

Si tiene más preguntas, póngase en contacto con:

Leica Camera AG, Am Leitz-Park 5, 35578 Wetzlar, Alemania

Dependiente del producto (ver datos técnicos)

Tipo	Banda de frecuencia (frecuencia central)	Potencia máxima (dBm (E.I.R.P.))
WLAN	2412-2462/5180-5240 MHz/ 5260-5320/5500-5700 MHz	20
Bluetooth® Wireless Technology	2402-2480 MHz	20

La marca CE de nuestros productos prueba el cumplimiento de los requisitos básicos de las directivas UE aplicables.

GARANTÍA

Además de sus derechos legales frente a su vendedor, también recibirá por parte de Leica Camera AG una garantía adicional para este producto Leica a partir de la fecha de compra en un distribuidor Leica autorizado. Hasta el momento, las condiciones de garantía se habían incluido en el paquete del producto. Como parte del nuevo servicio, ahora están disponibles exclusivamente en línea. Esto tiene la ventaja de que en cualquier momento puede acceder a las condiciones de garantía aplicables a su producto. No obstante, tenga en cuenta que esto solo se aplica a aquellos productos que se entregan sin las condiciones de garantía adjuntas. Para los productos que sigan incluyendo las condiciones de garantía adjuntas, éstas serán las únicas aplicables. Para obtener más información sobre la cobertura de garantía, los servicios de garantía y sus restricciones, consulte:

warranty.leica-camera.com