



LEICA M 10 MONOCHROM

GUIDA RAPIDA



Per istruzioni dettagliate, è possibile scaricare il manuale alla pagina:
<http://it.leica-camera.com/Service-Support/Support/Downloads>

Per ricevere gratuitamente una copia cartacea delle istruzioni dettagliate, si prega di registrarsi all'indirizzo:
www.order-instructions.leica-camera.com

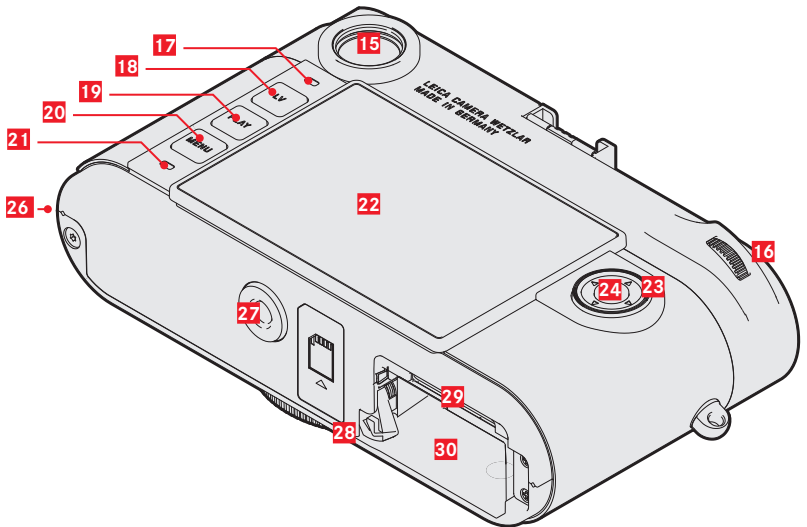
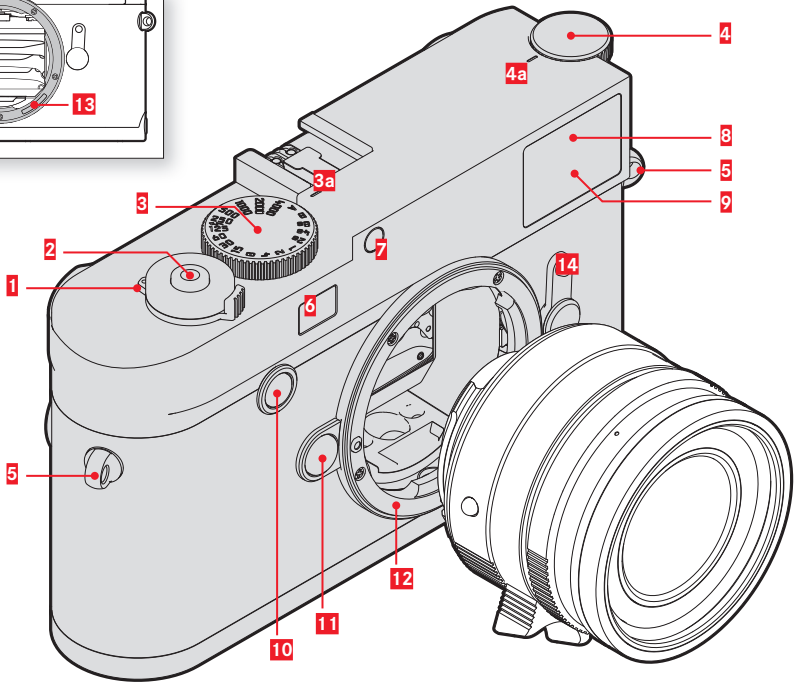
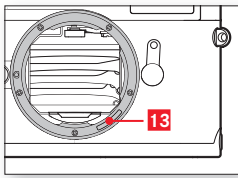

1 Interruttore generale

Accensione e spegnimento della fotocamera

2 Pulsante di scatto

Sfioramento:

- attiva la misurazione e il controllo dell'esposizione

Pressione completa:

- scatto

In modalità stand-by:

- riattivazione della fotocamera

3 Ghiera di regolazione dei tempi di posa con posizioni a scatto

- **A:** controllo automatico del tempo di posa
- **8s - 4000:** tempi di posa (incl. valori intermedi)
- **B:** esposizioni prolungate (regolabile da 8 s a 16 min. con i comandi a menu a intervalli interi o con posa B)
- **⚡:** sincronizzazione del flash (1/180 s)

a Indicatore

4 Rotella di regolazione ISO

- **A:** controllo automatico della sensibilità ISO
- **160 - 12.5K:** valori ISO fissi
- **M:** controllo manuale della sensibilità ISO

a Indicatore

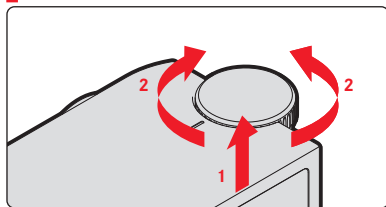

5 Ganci per tracolla

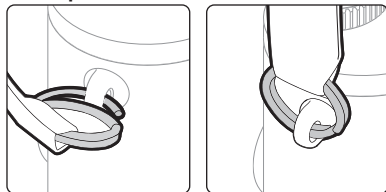

6 Finestrella del telemetro

7 Sensore di luminosità

8 LED di autoscatto

9 Finestrella del mirino

10 Pulsante di messa a fuoco

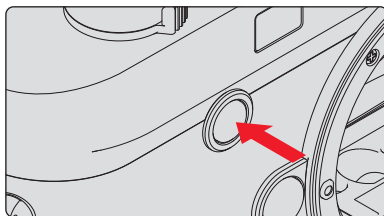

11 Pulsante di sblocco dell'obiettivo

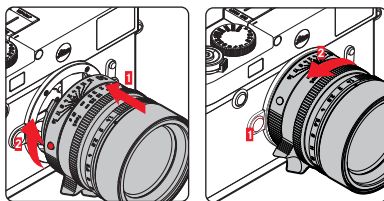

12 Attacco a baionetta

13 Codifica a 6 bit

Sensore di riconoscimento del tipo di obiettivo

14 Preselettore del campo immagine

Selezione delle coppie di cornici luminose, 35/135 mm, 50/75 mm und 28/90 mm

15 Oculare del mirino

16 Rotella di selezione

Nel menu:

- navigazione nei menu
- impostazione delle voci di menu/ funzioni selezionate

In modalità ripresa:

- regolazione di un valore di correzione dell'esposizione

In modalità riproduzione:

- ingrandimento/riduzione delle immagini osservate
- sfoglio della memoria immagini (Pulsante **PLAY** premuto)

17 Sensore di luminosità per monitor

18 Pulsante LV

Attivazione e disattivazione della modalità Live View

19 Pulsante PLAY

- Passaggio da modalità ripresa a modalità riproduzione
- Ritorno alla rappresentazione a schermo intero

20 Pulsante MENU

Nel menu:

- richiamo del menu **PREFERITI** o del **MENU PRINCIPALE**
- uscita dal menu (sottomenu) attualmente visualizzato

21 LED di stato

22 Monitor

23 Pulsante di selezione

Nel menu:

- navigazione nei menu
- impostazione delle voci di menu/ funzioni selezionate

In modalità riproduzione:

- sfoglio della memoria immagini

24 Pulsante centrale

Nel menu:

- applicazione delle impostazioni del menu

In modalità Ripresa/Riproduzione:

- richiamo della schermata informazioni

25 Leva di bloccaggio per il fondello

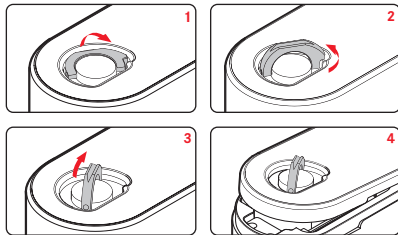

26 Punto di fissaggio del fondello

27 Attacco per treppiede

A ¼, DIN 4503 (¼")

28 Corsore di bloccaggio della batteria

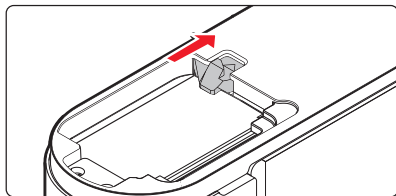

29 Vano scheda di memoria

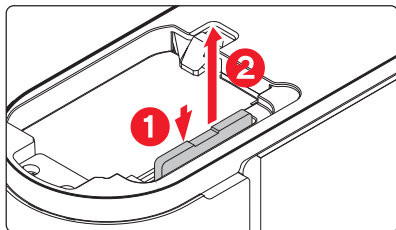

30 Vano batteria

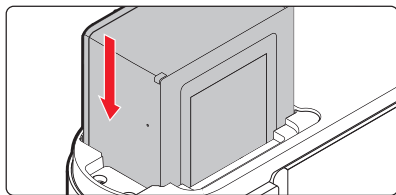

RICARICA DELLA BATTERIA

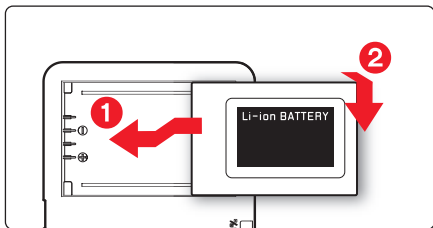

Se il processo di ricarica sta avvenendo correttamente, il LED di stato verde lampeggia. Quando resta costantemente acceso significa che la batteria è completamente carica.

INDICATORI NEL MIRINO

Il telemetro a cornice luminosa della fotocamera non è solo un mirino in grado di riprodurre le immagini in modo brillante, ma anche un telemetro ad alta precisione accoppiato all'obiettivo. L'accoppiamento avviene automaticamente con tutti gli obiettivi Leica M di lunghezza focale compresa tra 16 e 135 mm.

35 mm / 135 mm

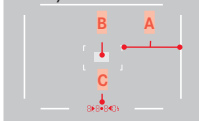

- A** Cornici luminose
- B** Campo di misura per la regolazione della messa a fuoco
- C** Display digitale

28 mm / 90 mm



50 mm / 75 mm



REGOLAZIONE DELLA MESSA A FUOCO

METODO A SOVRAPPOSIZIONE (IMMAGINE DOPPIA)



non a fuoco

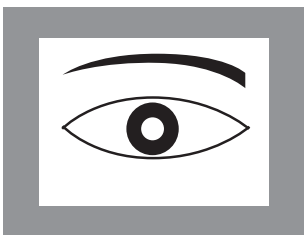

a fuoco

INDICATORI NEL MONITOR

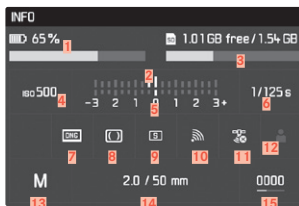

- 1** Capacità della batteria
- 2** Esposimetro
- 3** Capacità rimanente della scheda di memoria utilizzata
- 4** Sensibilità ISO
- 5** Scala di correzione dell'esposizione
- 6** Tempo di otturazione
- 7** Formato file/Compressione/Risoluzione
- 8** Modalità di misurazione dell'esposizione
- 9** Modalità Pulsante di scatto/Modo scatto
- 10** Stato della rete WLAN
- 11** Stato del GPS
- 12** Profilo utente
- 13** Modalità di esposizione
- 14** Intensità luminosa/lunghezza focale o tipo di obiettivo
- 15** Numero di riprese rimanenti

METODO A COINCIDENZA

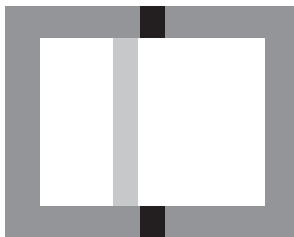

non a fuoco

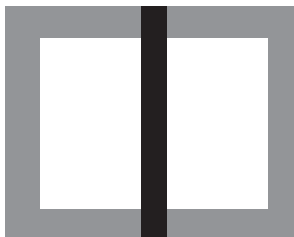

a fuoco

COMANDI A SFIORAMENTO



toccare brevemente



toccare due volte



scorrere il dito in
orizzontale/verticale



avvicinare



separare

IMMAGINI

ASSISTENTE DI MESSA A FUOCO IN MODALITÀ LIVE VIEW

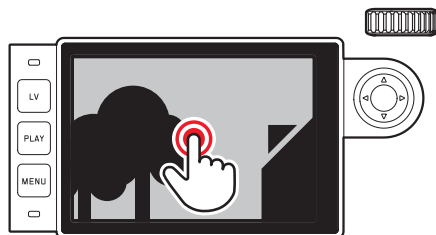

ASSISTENTE DI MESSA A FUOCO¹ / MISURA- ZIONE DELL'ESPOSIZIONE²

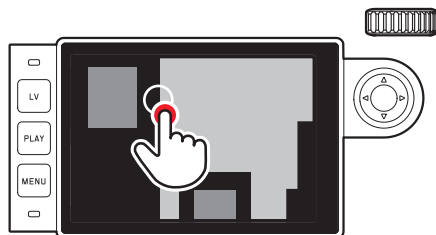

¹ L'assistente di messa a fuoco si attiva ruotando l'obiettivo

² In combinazione con la misurazione spot

RIPRODUZIONE

COMMUTAZIONE MODALITÀ RIPRESA/ RIPRODUZIONE



SCORRIMENTO

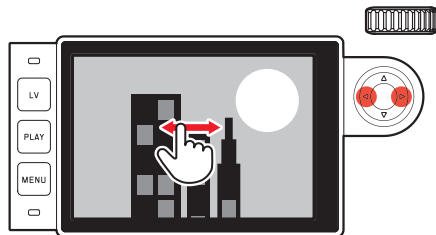

INGRANDIMENTO/RIDUZIONE

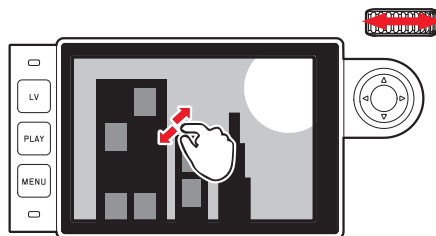

ELIMINAZIONE/CLASSIFICA

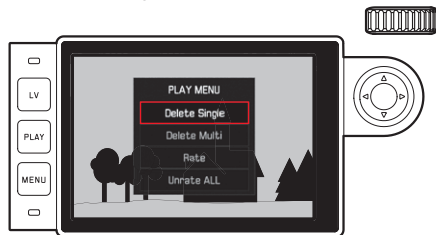

Ulteriori operazioni avvengono dopo aver chiamato le
funzioni desiderate della barra dei menu.

ELENCO DEI MENU

	Impostazioni di fabbrica PREFERITI	Utilizzabile per PREFERITI
Selez.Obiettivo		●
Modo scatto	●	●
Mod. esposimetrica		●
Compensazione Espos	●	●
Impostaz. flash	●	●
Impostazione ISO	●	● M-ISO altresi utilizzabile
Formato File	●	●
Impostazioni JPG	●	● Risoluzione JPG altresi utilizzabile
Correzione basse luci		
Revisione automatica		●
Assistenti acq.		●
Controllo EVF/display		●
Profili utente		● Carica il profilo altresi utilizzabile
Personalizza comando		●
Luminosità del Display		●
Luminosità EVF		●
Spegnimento auto		●
Leica FOTOS	●	●
GPS ¹		●
Data e ora		●
Language		●
Resetta fotocamera		●
Formatta la SD		●
Numeraz. immagini		●
Pulizia Sensore		●
Info fotocamera		●

¹ Questa voce di menu è disponibile solo con mirino Leica Visoflex montato (disponibile come accessorio)

SCHEDA TECNICA

FOTOCAMERA

Modello

Leica M10 Monochrom

Modello di fotocamera

Fotocamera digitale telemetro

N. modello

6376

Cod. ord.

20 050

Memoria tampone

DNG™: 10 immagini

Supporti di memoria

Schede SD 1-2 GB, schede SDHC fino a 32 GB, schede SDXC fino a 2 TB

Materiale

Cover e fondello: ottone, cromato nero
Guscio anteriore e posteriore del corpo: magnesio

Attacco obiettivo

Baionetta Leica M

Obiettivi compatibili

Obiettivi Leica M, obiettivi Leica R con adattatore

Condizioni d'esercizio

0/+40 °C

Dimensioni (lar. x alt. x pro.)

139 x 38,5 x 80 mm

Peso

circa 675 g (batteria inclusa)

SENSORE

Dimensioni del sensore

Chip CMOS monocromatico, superficie attiva circa 24 x 36 mm

Risoluzione foto

DNG™: 7864 x 5200 pixel (40,89 MP),
JPEG: 7840 x 5184 pixel (40,64 MP), 5472 x 3648 pixel (20 MP), 2976 x 1984 pixel (6MP)

MIRINO/MONITOR

Mirino

Telemetro a cornice luminosa grande e luminosa con correzione automatica della parallasse

Monitor

3" TFT LCD, circa 1 036 800 pixel (dot), possibilità di controllo tattile

DOTAZIONE A CORREDO

WLAN

Per utilizzare la funzione WLAN è necessaria la app "Leica FOTOS". Disponibile nell'Apple App Store™ o nel Google Play Store™. Conforme alla norma IEEE 802.11b/g/n (protocollo standard WLAN), canale 1-11, metodo di codifica: WPA™ / WPA2™ compatibile con WLAN, metodo di accesso: mediante infrastruttura

Lingue dei menu

Inglese, tedesco, francese, italiano, spagnolo, russo, giapponese, cinese semplificato, cinese tradizionale, coreano, portoghese

ALIMENTAZIONE ELETTRICA

Batteria (Leica BP-SCL5)

1 batteria agli ioni di litio, tensione nominale 7,4 V, capacità 1100 mAh; corrente/tensione di carica massima: corrente continua 1000 mA, 7,4V; condizioni d'esercizio (nella fotocamera): da 0 a +40°C; fabbricante: PT. VARTA Microbattery, prodotta in Indonesia

Caricabatterie (Leica BC-SCL5)

Ingressi: corrente alternata 100-240 V, 50/60 Hz, 300 mA, a commutazione automatica o corrente continua 12 V, 1,3 A; uscita: corrente continua nominale 7,4 V, 1000 mA / massima 8,25 V, 1100 mA; condizioni d'esercizio: da +10 °C bis +35 °C; fabbricante: Guangdong PISEN Electronics Co. Ltd., prodotto in Cina

AVVERTENZE SULLA SICUREZZA

IN GENERALE

- Non utilizzare la fotocamera nelle immediate vicinanze di dispositivi che emettano potenti campi magnetici, elettrostatici o elettromagnetici (come, ad esempio, forni ad induzione, forni a microonde, monitor di TV o computer, console per videogiochi, cellulari, ricetrasmittenti). I loro campi elettromagnetici possono disturbare la registrazione delle immagini.
- Potenti campi magnetici, ad esempio quelli di altoparlanti o grossi motori elettrici, possono danneggiare i dati memorizzati o disturbare la ripresa.
- In caso di malfunzionamento della fotocamera dovuto all'effetto di campi elettromagnetici, spegnere la fotocamera, rimuovere brevemente la batteria e riaccendere la fotocamera.
- Non utilizzare la fotocamera nelle immediate vicinanze di emittenti radio o cavi di alta tensione. I loro campi elettromagnetici possono disturbare la registrazione delle immagini.
- Conservare i componenti di piccole dimensioni (come, ad esempio, la copertura della slitta porta accessori) come descritto di seguito:
 - fuori dalla portata dei bambini
 - in un luogo sicuro, protetto da possibili smarrimenti e furti
- I moderni dispositivi elettronici sono estremamente sensibili alle scariche elettrostatiche. Dal momento che il corpo umano può facilmente caricare diverse decine di migliaia di Volt, ad esempio camminando su una moquette sintetica, il contatto con la fotocamera potrebbe produrre una scarica elettrica, soprattutto se questa poggia su un materiale conduttivo. Se la scarica colpisce solo il corpo macchina, le parti elettroniche non subiranno danni. Nonostante la presenza di circuiti di protezione supplementari integrati, per motivi di sicurezza si consiglia di non toccare i contatti rivolti verso l'esterno, ad esempio quelli della slitta portaflash.
- Assicurarsi che il sensore per il riconoscimento del tipo di obiettivo nell'attacco a baionetta non sia sporco o graffiato. Assicurarsi, inoltre, che non si depositino granelli di sabbia o particelle simili che potrebbero graffiare l'attacco a baionetta. Non utilizzare liquidi per pulire questo elemento (per fotocamere di sistema).
- Per un'eventuale pulizia dei contatti, evitare l'impiego di panni ottici in microfibra (sintetici). Utilizzare, invece, un panno di cotone o di lino! Se, prima di toccare la fotocamera, viene intenzionalmente toccato un tubo del riscaldamento o dell'acqua (materiale conduttivo collegato a "terra"), l'eventuale carica elettrostatica viene scaricata in sicurezza. Per evitare che i contatti si sporchino e si ossidino, conservare la fotocamera in un luogo asciutto con copriobiettivo montato e coperchio della slitta portaflash/presa per mirino applicati (per fotocamere di sistema).
- Per prevenire possibili guasti, cortocircuiti o folgorazioni, utilizzare esclusivamente gli accessori prescritti per questo modello.
- Non tentare di rimuovere parti dell'alloggiamento (coperture). Una corretta riparazione può essere effettuata solo presso un centro assistenza autorizzato.
- Proteggere la fotocamera dal contatto con spray insetticidi e altre sostanze chimiche aggressive. Per la pulizia, non utilizzare acqueragia (benzene), diluenti e alcool. Alcune sostanze chimiche e determinati liquidi possono danneggiare il corpo esterno della fotocamera o il rivestimento superficiale.
- Evitare di tenere la fotocamera a contatto con gomma o materiali sintetici per periodi prolungati, in quanto da questi materiali possono evaporare sostanze chimiche aggressive.
- Assicurarsi che nella fotocamera non penetrino sabbia, polvere e acqua, ad esempio in caso di neve, pioggia o in spiaggia. Ciò vale soprattutto durante la sostituzione degli obiettivi (per fotocamere di sistema) e l'inserimento o la rimozione della scheda di memoria e della batteria. Sabbia e polvere possono danneggiare la fotocamera, gli obiettivi, la scheda di memoria nonché la

batteria. L'umidità può causare malfunzionamenti e addirittura danni irreparabili alla fotocamera e alla scheda di memoria.

OBIETTIVO

- Quando la fotocamera è esposta frontalmente ai raggi diretti del sole, l'obiettivo agisce come una lente focale. Di conseguenza, la fotocamera dovrà essere assolutamente protetta da una forte irradiazione solare.
- Applicando il copriobiettivo e tenendo la fotocamera all'ombra (o meglio nell'apposita custodia), si possono evitare danni ai componenti interni della fotocamera.

BATTERIA

- Un utilizzo non conforme di queste batterie o l'uso di tipi di batterie non previsti può provocare in alcuni casi esplosioni.
- Le batterie ricaricabili non devono essere esposte per periodi prolungati alla luce del sole, al calore, all'umidità o venire a contatto con liquidi. Inoltre, esse non devono assolutamente essere poste in forni a microonde o contenitori ad alta pressione: pericolo di incendi o di esplosione!
- Batterie umide o bagnate non devono in alcun caso essere ricaricate né inserite nella fotocamera!
- Una valvola di sicurezza nella batteria consente di scaricare in modo controllato l'eventuale sovrappressione causata da un utilizzo improprio. Le batterie rigonfie dovranno essere smaltite immediatamente. Pericolo di esplosione!
- I contatti della batteria devono essere sempre puliti e accessibili. Le batterie ricaricabili agli ioni di litio sono protette contro i cortocircuiti; tuttavia, è buona norma proteggerne i contatti da oggetti di metallo come clip da ufficio o gioielli. Una batteria cortocircuitata può surriscaldarsi e causare gravi ustioni.
- Qualora una batteria sia caduta, verificare immediatamente che l'alloggiamento e i contatti non si siano danneggiati. L'inserimento di una batteria danneggiata può provocare danni alla fotocamera.
- Se la fotocamera emana uno strano odore, cambia colore, si deforma, si surriscalda oppure presenta una fuoriuscita di liquido, la batteria deve essere subito rimossa dalla fotocamera o dal caricabatterie e sostituita. Continuando a utilizzare batterie in queste condizioni sussiste il rischio di surriscaldamento, d'incendio e/o di esplosione!
- Non gettare in alcun caso le batterie nel fuoco, poiché possono esplodere.
- In caso di fuoriuscita di liquidi o odore di bruciato, tenere la batteria lontana da fonti di calore. Il liquido fuoriuscito può incendiarsi.
- L'uso di caricabatterie diversi, non autorizzati da Leica Camera AG, può danneggiare le batterie provocando, nei casi più estremi, anche lesioni personali gravi con pericolo di morte.
- Accertarsi che la presa di rete utilizzata sia liberamente accessibile.
- Il cavo di ricarica per auto fornito in dotazione non deve mai essere collegato mentre il caricabatterie è ancora collegato alla rete.
- Non aprire mai la batteria e il caricabatterie. Le riparazioni possono essere eseguite esclusivamente presso i centri autorizzati.
- Tenere sempre le batterie fuori dalla portata dei bambini. Se ingerite, le batterie possono provocare il soffocamento.

CARICABATTERIE

- Se il caricabatterie viene utilizzato nelle vicinanze di radioricevitori, la ricezione di questi ultimi potrebbe risultare disturbata. Mantenere sempre una distanza di almeno un metro tra i dispositivi.
- Durante l'utilizzo, il caricabatterie può emettere rumori ("ronzii"); si tratta di un fenomeno normale e non rappresenta un'anomalia di funzionamento.

- Scollegare il caricabatterie dalla rete quando non viene utilizzato, poiché, in caso contrario, anche con la batteria non inserita, consuma corrente, sia pure in quantità molto ridotta.
- Mantenere sempre puliti i contatti del caricabatterie e non metterli in corto.
- Il cavo di ricarica per auto fornito in dotazione può essere collegato solo a reti di bordo da 12 V e non deve mai essere collegato mentre il caricabatterie è ancora collegato alla rete.

SCHEDA DI MEMORIA

- Non estrarre la scheda di memoria durante il salvataggio di un'immagine o il trasferimento di dati dalla scheda di memoria. Durante queste operazioni, la fotocamera non deve essere né spenta né esposta a urti o vibrazioni.
- Non aprire il vano e non estrarre la scheda di memoria né la batteria finché il LED di stato che indica l'accesso alla memoria della fotocamera è acceso. In caso contrario, i dati sulla scheda possono essere distrutti e la fotocamera può funzionare in modo difettoso.
- Non lasciare cadere le schede di memoria e non piegarle, in quanto potrebbero danneggiarsi e i dati salvati potrebbero andare perduti.
- Non toccare i contatti sul retro della scheda di memoria e tenerli lontani da sporco, polvere e umidità.
- Assicurarsi che le schede di memoria siano tenute fuori dalla portata dei bambini. L'ingestione delle schede di memoria comporta il pericolo di soffocamento.

SENSORE

Le radiazioni cosmiche (ad esempio, durante i voli) possono causare difetti dei pixel.

TRACOLLA

- Dopo avere applicato la tracolla, occorre accertarsi che le chiusure siano correttamente montate per evitare un'eventuale caduta della fotocamera.
- Questa tracolla è realizzata in un materiale particolarmente resistente. Tenere la tracolla fuori dalla portata dei bambini. La tracolla non è un giocattolo e può essere potenzialmente pericolosa per i bambini (pericolo di strangolamento).
- Utilizzare la tracolla unicamente per la funzione per cui è stata prevista, ossia come cinghia da trasporto per fotocamera o binocolo. Qualsiasi utilizzo diverso comporta il rischio di lesioni e danni alla tracolla stessa e, pertanto, non è consentito.
- Non utilizzare la tracolla come cinghia da trasporto per fotocamere o binocoli durante attività sportive qualora sussista un elevato rischio di rimanere sospesi o impigliati con la cinghia stessa (ad esempio in arrampicate in montagna o sport simili all'aria aperta).

STATIVO

- Qualora si utilizzi uno stativo, assicurarsi che sia perfettamente stabile e regolare la fotocamera nella posizione desiderata ruotando lo stativo e non la fotocamera stessa.
- Non serrare eccessivamente le vite di fermo dello stativo e non esercitare forza eccessiva.
- La fotocamera non deve essere trasportata con lo stativo montato. Lo stativo montato, infatti, potrebbe essere causa di ferimento per il fotografo ed altre persone o danni alla fotocamera.



FLASH

In casi estremi, l'utilizzo di flash non compatibili con la Leica M10 Monochrom può provocare danni irreparabili alla fotocamera e/o al flash stesso.

INFORMAZIONI OBBLIGATORIE

Nel menu della fotocamera sono riportate le certificazioni del paese di utilizzo specifiche per questo dispositivo.

- ▶ Nel menu principale, selezionare **Info fotocamera**
- ▶ Nel sottomenu, selezionare **Informazioni legali**

 Corrente alternata	 Corrente continua	 Dispositivi di classe II (prodotto con doppio isolamento)
--	---	---



SMALTIMENTO DEI DISPOSITIVI ELETTRICI ED ELETTRONICI

(si applica all'UE e agli altri Paesi europei con sistemi di raccolta differenziata)

Il presente dispositivo contiene componenti elettrici e/o elettronici e, quindi, non deve essere smaltito insieme ai normali rifiuti domestici! Il dispositivo deve essere depositato presso gli appositi centri di raccolta allestiti dalle autorità municipali dove sarà riciclato. Questa procedura è gratuita. Se il dispositivo contiene pile o batterie ricaricabili, queste dovranno essere preventivamente rimosse e, se necessario, smaltite da parte dell'utente conformemente alle normative vigenti in materia. Per ulteriori informazioni, rivolgersi alla propria amministrazione comunale, all'azienda addetta allo smaltimento o al rivenditore del dispositivo.

Italiano

Dichiarazione di Conformità (DoC)

Con la presente, "Leica Camera AG" dichiara che questo prodotto è conforme ai requisiti essenziali e alle altre disposizioni rilevanti della Direttiva 2014/53/UE.

I clienti possono scaricare una copia del DoC originale per i nostri prodotti di apparecchiature radio dal nostro server DoC:

www.cert.leica-camera.com

In caso di ulteriori domande, contattare:

Leica Camera AG, Am Leitz-Park 5, 35578 Wetzlar, Germania

Prodotto dipendente (vedi dati tecnici)

Tipo	Banda di frequenza (frequenza centrale)	Potenza massima (dBm E.I.R.P.)
WLAN	2412-2462/5180-5240 MHz/	20
	5260-5320/5500-5700 MHz	
Bluetooth® Wireless Technology	2402-2480 MHz	20

Il marchio CE attesta la conformità dei nostri prodotti ai requisiti fondamentali delle direttive UE vigenti.

GARANZIA

Su questo prodotto Leica, oltre ai diritti di garanzia previsti dalla legge nei confronti del proprio rivenditore, Leica Camera AG concede anche due anni di garanzia dalla data di acquisto presso un rivenditore Leica autorizzato. Finora, le condizioni di garanzia valide per il vostro prodotto erano contenute nella confezione del prodotto stesso. Da ora in poi saranno disponibili unicamente online. In questo modo sarà possibile accedervi in qualsiasi momento. Vi preghiamo di osservare che questa opzione è valida solo per i prodotti sprovvisti di condizioni di garanzia a corredo. Per i prodotti con le condizioni di garanzia a corredo saranno valide esclusivamente le condizioni di garanzia allegate. Ulteriori informazioni sulla garanzia, sulle prestazioni e sulle limitazioni di garanzia le troverete al seguente sito: warranty.leica-camera.com