

Estimado cliente,

Aprovechamos la ocasión para agradecerle que haya comprado esta Cámara digital Leica V-LUX 5. Le rogamos que lea atentamente este manual de instrucciones y que lo tenga a su alcance para futuras consultas.

Observe cuidadosamente las leyes sobre los derechos de autor.

- La grabación de cintas pre-grabadas, discos u otro material publicado o transmitido con objetos diferentes al uso privado puede infringir las leyes sobre los derechos de autor.

Para determinado material puede limitarse también la reproducción de objetos de uso privado.

Puede encontrar la fecha de producción de la cámara en las pegatinas de la tarjeta de garantía y en el embalaje. Los dígitos representan AAAA.MM o AAAA.MM.DD

Aviso:

Tenga en cuenta que las ilustraciones de los mandos, componentes, elementos del menú, pantallas de menús, etc. que se muestran en estas instrucciones pueden ser algo diferentes a los elementos correspondientes de su Leica V-LUX 5.

Información para su seguridad

ADVERTENCIA:

Para reducir el riesgo de incendios, descargas eléctricas o daños en el producto:

- **No exponga esta unidad a la lluvia, a la humedad, al goteo o a las salpicaduras.**
- **Use los accesorios recomendados.**
- **No retire las cubiertas.**
- **No repare usted mismo esta unidad. Solicite las reparaciones al personal de servicio calificado.**

La toma de corriente ha de estar instalada cerca del equipo y estar fácilmente al alcance.

■ Acerca de la batería

CUIDADO

- Existe peligro de explosión si la batería se reemplaza mal. Sustituya solo con el tipo recomendado por Leica Camera AG (→17).
- Cuando se deshaga de las baterías, póngase en contacto con las autoridades de su localidad o con su concesionario y pregunte por el método correcto para deshacerse de ellas.

- No la caliente ni la exponga a las llamas.
- No deje las baterías dentro de un automóvil expuesto a la luz solar directa durante un periodo largo de tiempo con sus puertas y ventanas cerradas.

Advertencia

Riesgo de incendio, explosión o quemaduras. No desarme, caliente a más de 60 °C ni incinere la batería.

■ Acerca del adaptador de CA (suministrado)

¡CUIDADO!

Para reducir el riesgo de incendios, descargas eléctricas o daños en el producto:

- **No instale ni coloque esta unidad en un mueble librería, gabinete incorporado ni en otro espacio confinado. Asegúrese de que esta unidad esté bien ventilada.**
- El adaptador de CA está en estado de espera cuando se conecta la clavija de alimentación. El circuito primario siempre está bajo tensión mientras la clavija de alimentación está conectada a una toma de corriente.

■ Cuidados para el uso

- No use ningún otro cable de conexión USB excepto el suministrado.
- Use un “micro cable HDMI de alta velocidad” con el logotipo HDMI.
Los cables que no cumplan las normas HDMI no funcionarán.
“Micro cable HDMI de alta velocidad” (Clavija tipo D-tipo A, hasta 2 m de longitud)

Mantenga esta unidad tan lejos como sea posible de equipos electromagnéticos (como hornos de microondas, televisores, juegos de vídeo, etc.).

- Si usa esta unidad encima o cerca de un TV, las imágenes y/o el sonido de la misma puede que sean distorsionados por la radiación de ondas electromagnéticas.
- No use esta unidad cerca de teléfonos móviles porque al hacerlo puede que se produzcan ruidos que afectan adversamente a las imágenes y/o al sonido.
- Los campos magnéticos intensos creados por altavoces o motores grandes puede que dañen los datos grabados o que distorsionen las imágenes.
- La radiación de ondas electromagnéticas puede afectar adversamente a esta unidad, distorsionando las imágenes y/o el sonido.
- Si esta unidad se ve afectada adversamente por un equipo electromagnético y deja de funcionar bien, apáguela y retire la batería o desconecte el adaptador de CA. Luego reinserte la batería o reconecte el adaptador de CA y encienda esta unidad.

No use esta unidad cerca de transmisores de radio o líneas de alta tensión.

- Si graba cerca de transmisores de radio o líneas de alta tensión, las imágenes y/o los sonidos grabados puede que sean afectados adversamente.

Declaración de conformidad (DoC)

Por la presente, "Leica Camera AG" declara que este producto se encuentra en conformidad con los requerimientos esenciales y otras disposiciones relevantes de la Directiva 2014/53/EU.

Los clientes pueden descargar una copia de la DoC original para nuestros equipos de RE desde nuestro servidor de DoC:

www.cert.leica-camera.com

Si tiene más preguntas, póngase en contacto con:

Leica Camera AG, Am Leitz-Park 5, 35578 Wetzlar, Alemania

Potencia máxima y bandas de frecuencia de funcionamiento del transmisor

Tipo de red inalámbrica	Banda de frecuencia (frecuencia central)	Potencia máxima (dBm p.i.r.e)
WLAN	2412-2462 MHz	13 dBm
Bluetooth	2402-2480 MHz	10 dBm



Información para Usuarios sobre la Recolección y Eliminación de aparatos viejos y baterías usadas



Estos símbolos en los productos, embalajes y/o documentos adjuntos, significan que los aparatos eléctricos y electrónicos y las baterías no deberían ser mezclados con los desechos domésticos.

Para el tratamiento apropiado, la recuperación y el reciclado de aparatos viejos y baterías usadas, por favor, observe las normas de recolección aplicables, de acuerdo a su legislación nacional y a las Directivas 2002/96/CE y 2006/66/CE.

Al desechar estos aparatos y baterías correctamente, Usted estará ayudando a preservar recursos valiosos y a prevenir cualquier potencial efecto negativo sobre la salud de la humanidad y el medio ambiente que, de lo contrario, podría surgir de un manejo inapropiado de los residuos. Para mayor información sobre la recolección y el reciclado de aparatos y baterías viejos, por favor, contacte a su comunidad local, su servicio de eliminación de residuos o al comercio donde adquirió estos aparatos. Podrán aplicarse penas por la eliminación incorrecta de estos residuos, de acuerdo a la legislación nacional.



Para usuarios empresariales en la Unión Europea

Si usted desea descartar aparatos eléctricos y electrónicos, por favor contacte a su distribuidor o proveedor a fin de obtener mayor información.

[Información sobre la Eliminación en otros Países fuera de la Unión Europea]

Estos símbolos sólo son válidos dentro de la Unión Europea. Si desea desechar estos objetos, por favor contacte con sus autoridades locales o distribuidor y consulte por el método correcto de eliminación.



Nota sobre el símbolo de la batería (abajo, dos ejemplos de símbolos):

Este símbolo puede ser usado en combinación con un símbolo químico. En este caso, el mismo cumple con los requerimientos establecidos por la Directiva para los químicos involucrados.

Cd

-
- Para limpiar la cámara, quite la batería y/o la tarjeta, o desconecte la clavija de alimentación de la toma de corriente y limpie la cámara con un paño suave y seco.
 - No presione el monitor con demasiada fuerza.
 - No presione el objetivo con demasiada fuerza.
 - No permita que la cámara entre en contacto con pesticidas o sustancias volátiles (la superficie se puede dañar o puede desprenderse la capa del acabado).
 - No deje productos de goma o de plástico en contacto con la cámara durante un largo período de tiempo.
 - No utilice disolventes tales como bencina, diluyentes, alcohol, detergentes de cocina, etc., para limpiar la cámara, puesto que pueden deteriorar la caja exterior o hacer que se desprenda el revestimiento.
 - No deje la cámara con el objetivo orientado hacia el sol, dado que los rayos de luz procedentes del sol pueden causar fallos en el funcionamiento.
 - Utilice siempre los cables suministrados.
 - No extienda el cordón o el cable suministrado.
 - Mientras la cámara accede a la tarjeta (para una operación tal como la escritura, lectura, eliminación de imágenes o formateado), no apague la cámara ni retire la batería, la tarjeta ni el adaptador de CA (ACA-DC17).
 - Además, no someta la cámara a vibraciones, impactos ni electricidad estática.
 - Los datos de la tarjeta se pueden dañar o perder debido a ondas electromagnéticas, electricidad estática o avería de la cámara o de la tarjeta. Recomendamos almacenar los datos importantes en una PC, etc.
 - No formatee la tarjeta en su PC u otro equipo. Formatéela solamente con la cámara para garantizar un buen funcionamiento.
-

- La batería no está cargada cuando la cámara sale de fábrica. Cargue la batería antes de usarla.
- La batería es una batería recargable de iones de litio. Si la temperatura es demasiado alta o demasiado baja, el tiempo de funcionamiento de la batería se acortará.
- La batería se calienta después de usarla y durante y después de la carga. La cámara también se calienta durante el uso. No se trata de ningún problema de funcionamiento.
- No deje ningún elemento de metal (como clips, por ejemplo) cerca de los contactos de la clavija de alimentación o de las baterías.
- Guarde la batería en un lugar fresco y seco, con una temperatura relativamente estable. (Temperatura recomendada: de 15 °C a 25 °C, Humedad recomendada: 40%RH a 60%RH)
- No guarde la batería durante mucho tiempo completamente cargada. Si guarda la batería durante un largo período de tiempo, es recomendable que la cargue una vez al año. Retire la batería de la cámara y guárdela otra vez después de descargarla por completo.

Cómo usar este manual

■ Acerca de los símbolos en el texto

MENU Indica que se puede ajustar el menú presionando el botón [MENU/SET].

[AE/AF LOCK], [DISP], [▶], etc. indican los botones con las etiquetas respectivas.

En estas instrucciones de funcionamiento, los pasos para ajustar un elemento de menú se describen de la manera siguiente:

MENU →  [Rec] → [Calidad] → [.]

- En estas instrucciones de funcionamiento, los botones del cursor arriba, abajo, izquierda y derecha se indican como ▲ ▼ ◀ ▶.

Modo de grabación:        

- En los modos de grabación cuyos iconos se muestren en negro, puede seleccionar y ejecutar los menús y las funciones indicados.

 (Modo personalizado) tiene diferentes funciones dependiendo del modo de grabación registrado.

Índice

■ Información para su seguridad	1
---------------------------------------	---

Preparación/Conceptos básicos

■ Información general.....	9
■ Alcance de la entrega.....	10
■ Piezas de repuesto/Accesorios	10
■ Nombres y funciones de las partes principales	11
■ Acerca de la tarjeta	13
■ Guía de inicio rápido	14
Colocación de la tapa del objetivo	14
Colocación de la correa de hombro	14
Colocación de la visera del objetivo.....	15
Inserción de la batería y/o la tarjeta de memoria SD	16
Carga de la batería	17
Apertura del monitor.....	18
Ajuste del idioma, la hora y la fecha	18
Botón [EVF] (Grabación de imágenes usando el visor).....	19
Sujeción de la cámara.....	19
Disparador (toma de imágenes).....	20
■ Operaciones básicas	21
■ Ajuste del menú	24

Grabación

■ Toma de imágenes con ajustes automáticos (Modo fot. instant.).....	25
■ Selección de un modo de accionamiento ([Ráfaga] / [Autodisparador])	26
■ Grabación con la función de foto 4K	27
■ Ajuste del enfoque después de grabar ([Post-enfoque] / [Apilamiento enfoque])	30
■ Grabación de imágenes en movimiento/imágenes en movimiento 4K	32

Reproducción

■ Para ver sus imágenes	35
-------------------------------	----

Wi-Fi/Bluetooth

■ Qué puede hacer con la función Wi-Fi®/Bluetooth®	38
--	----

Otros

■ Cómo copiar los datos de la imagen grabada a un ordenador	39
■ Especificaciones	40
■ Direcciones de los centros de servicio Leica	45

Información general

■ Manejo de la cámara

Mantenga la cámara alejada de la vibración, fuerza o presión excesivas.

- Evite usar la cámara en las siguientes condiciones, que podrían dañar el objetivo, el monitor, el visor o el cuerpo de la cámara. Esto también podría causar un mal funcionamiento de la cámara o impedir la grabación.
 - Dejar caer o golpear la cámara contra una superficie dura
 - Presionar con excesiva fuerza el objetivo o el monitor

La cámara no es resistente al polvo ni a las salpicaduras, ni es impermeable.

Evite usar la cámara en lugares con mucho polvo o arena, o donde el agua pueda entrar en contacto con la cámara.

Si se adhieren arena, polvo o líquidos tales como gotas de agua al monitor, límpielo con un paño suave y seco.

- Si no lo hace, puede provocar que el monitor responda de manera incorrecta a las operaciones táctiles.

■ Condensación (cuando el objetivo, el monitor o el visor se empañan)

- La condensación se puede producir cuando la cámara está expuesta a cambios repentinos de temperatura o humedad. Evite tales condiciones, que pueden ensuciar o enmohecer el objetivo, el monitor o el visor, o bien causar daños a la cámara.
- Si se produce condensación, apague la cámara y espere unas dos horas antes de volver a usarla. Una vez que la cámara se ajuste a la temperatura ambiental, el empañamiento desaparecerá naturalmente.

■ No hay compensación por las tomas perdidas.

- No podemos compensar por las tomas perdidas si hay problemas técnicos con la cámara o la tarjeta que impiden la grabación.

■ Cuando la use

No deje cerca de esta unidad objetos, tales como tarjetas de crédito, que puedan recibir influencia magnética. Los datos de estos objetos pueden dañarse y quedar inutilizables.

Alcance de la entrega

Antes de usar la cámara verifique que todos los elementos pertenecientes a los accesorios suministrados estén incluidos.

Batería recargable	Adaptador de CA
Cable de conexión USB	Correa de hombro
Tapa del objetivo	Cordel de la tapa del objetivo
Cubierta de la zapata de contacto	Visera del objetivo
Instrucciones breves	

Piezas de repuesto/Accesorios

Visite el sitio web de Leica Camera AG para obtener información sobre la amplia gama de piezas de repuesto y accesorios de Leica:

www.leica-camera.com

Solamente debe usar con la cámara los accesorios especificados y descritos en este manual o especificados y descritos por Leica Camera AG (batería, adaptador de CA, etc.). Solo debe utilizar con este producto estos accesorios. Los accesorios de otros fabricantes pueden averiar o dañar el producto.

■ Extracción de la cubierta de la zapata de contacto

Para retirar la cubierta de la zapata de contacto, tire de ella en la dirección que indica la flecha ② mientras la presiona en la dirección que indica la flecha ①.

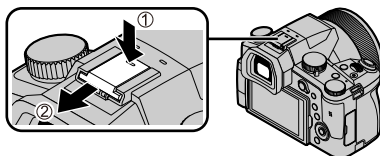

Notas:

- Las tarjetas son opcionales.
- Al paquete de baterías se le llama en el texto paquete de baterías o batería.
- En el texto se usa el término genérico “tarjeta” para hacer referencia a la tarjeta de memoria SD, a la tarjeta de memoria SDHC y a la tarjeta de memoria SDXC.
- Los elementos y sus formas pueden cambiar dependiendo del país o área donde se compra la cámara.
- Guarde las piezas pequeñas en un lugar seguro fuera del alcance de los niños.
- Deshágase apropiadamente de todo el material de embalaje (→5).

Nombres y funciones de las partes principales

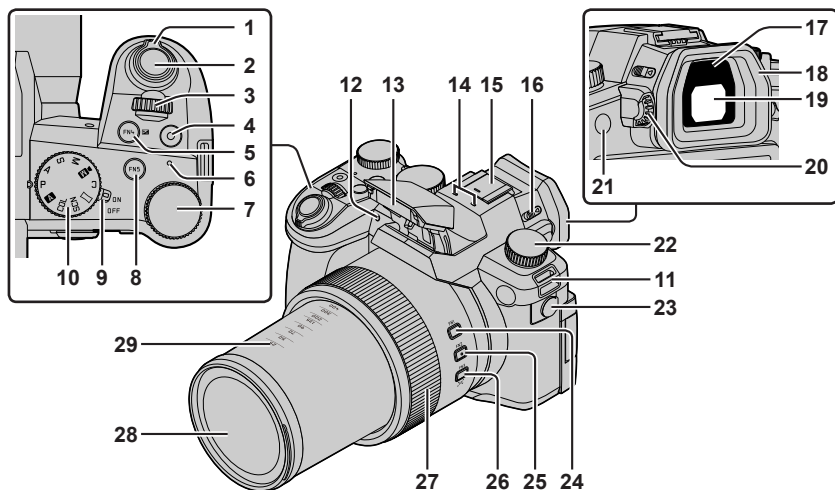

- | | | | |
|-----------|---|-----------|---|
| 1 | Palanca del zoom (→21) | 16 | Palanca para abrir el flash |
| 2 | Disparador (→20) | 17 | Sensor de ojo (→19) |
| 3 | Selector delantero | 18 | Marco del ocular |
| 4 | Botón de imagen en movimiento (→32) | 19 | Visor (→19) |
| 5 | Botón [FN4] / Botón []
(Compensación de exposición) | 20 | Disco de ajuste dióptrico (→19) |
| 6 | Luz de carga /
Luz de conexión WIRELESS | 21 | Botón [FN8] / Botón [EVF] (→19) |
| 7 | Selector trasero | 22 | Disco de modo de accionamiento
(→26) |
| 8 | Botón [FN5] | 23 | Toma de micrófono |
| 9 | Interruptor [ON/OFF] de la cámara
(→18) | 24 | Botón [FN1] |
| 10 | Disco de modo (→22) | 25 | Botón [FN2] |
| 11 | Sujeción de la correa hombro (→14) | 26 | Botón [FN3] /
Botón [] ([Ayuda para establecer
zoom]) (→21) |
| 12 | Indicador de disparador automático /
Luz de ayuda de AF | 27 | Anillo de control |
| 13 | Flash | 28 | Objetivo |
| 14 | Micrófono estéreo | 29 | Indicación de distancia focal (como con
una cámara de película de 35 mm)
Para los valores se supone una relación
de aspecto de [3:2]. (Cuando grabe
imágenes en movimiento, consulte la
distancia focal que se muestra en la
pantalla). |
| 15 | Zapata de contacto (Cubierta de la
zapata de contacto) (→10)
Guarda la cubierta de la zapata de
contacto fuera del alcance de los niños
para evitar que éstos la traguen. | | |

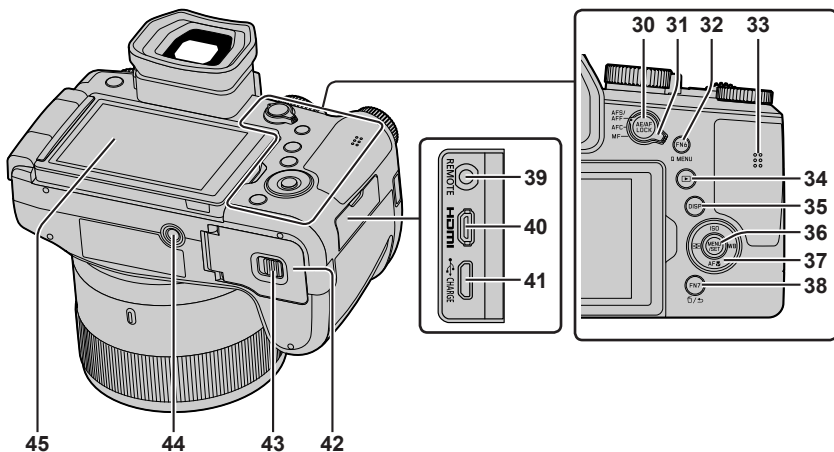

- 30** Botón [AE/AF LOCK]
- 31** Palanca del modo de enfoque
- 32** Botón [FN6] / Botón [Q MENU]
- 33** Altavoz
- 34** Botón [▶] (Reproducción) (→35)
- 35** Botón [DISP]
- 36** Botón [MENU/SET] (→22)
- 37** Botón del cursor (→22)
[ISO] (Sensibilidad ISO) (▲)
[WB] (Balance del blanco) (▶)
[AF] (Modo macro) (▼)
[AF] (Modo AF) (◀)
- 38** Botón [FN7] /
Botón [⏏] (Eliminar) (→35) /
Botón [↵] (Cancelar) (→24)

- 39** Puerto [REMOTE]
- 40** Puerto [HDMI]
Se pueden ver imágenes en una pantalla de televisor conectando la cámara a un televisor mediante el micro cable HDMI.
- 41** Puerto [USB/CHARGE] (→17)
- 42** Puerta de tarjeta/batería (→16)
- 43** Palanca de liberación (→16)
- 44** Montaje del trípode
No coloque esta unidad en trípodes que tengan tornillos con una longitud de 5,5 mm o más. Si lo hace, puede dañar esta unidad o puede que la unidad no se sujete correctamente sobre el trípode.
- 45** Pantalla táctil (→23) / monitor

Los botones de función [FN9] a [FN13] son iconos táctiles.

Pueden visualizarse tocando la pestaña [Fn] en la pantalla de grabación.

Acerca de la tarjeta

Se pueden utilizar las siguientes tarjetas basadas en la norma SD.

Tipo de tarjeta	Capacidad	Notas
Tarjetas de memoria SD	512 MB – 2 GB	Esta unidad es compatible con tarjetas de memoria SDHC/SDXC estándar de UHS-I Clase de velocidad UHS 3.
Tarjetas de memoria SDHC	4 GB – 32 GB	
Tarjetas de memoria SDXC	48 GB – 128 GB	

■ Acerca de la grabación de imágenes en movimiento/foto 4K y los niveles de clase de velocidad

Utilice una tarjeta que cumpla los siguientes niveles de Clase de velocidad SD o Clase de velocidad UHS.

- Clase de velocidad SD y Clase de velocidad UHS son los estándares de velocidad relativos a la escritura continua. Confirme la velocidad SD verificando la etiqueta de la tarjeta u otros materiales relacionados con la tarjeta.

[Calidad grab.]	Clase de velocidad	Ejemplo de etiqueta
[FHD]/[HD]	Clase 4 o superior	CLASS 4 4
[4K]/[Video a alta velocidad]	Clase de velocidad UHS 3	U3
Al grabar en foto 4K / [Post-enfoque]	Clase de velocidad UHS 3	U3

- Guarde la tarjeta de memoria fuera del alcance de los niños para evitar que éstos la ingieran accidentalmente.

Formateo de la tarjeta (inicialización)

Formatee la tarjeta antes de grabar una imagen con esta unidad.

Puesto que los datos no se pueden recuperar después del formateo, asegúrese de hacer de antemano una copia de seguridad de los datos necesarios.

MENU →  **[Conf.]** → **[Formato]**

Guía de inicio rápido

Colocación de la tapa del objetivo

Cubra el objetivo con la tapa del objetivo para protegerlo cuando no esté tomando imágenes.

- No cuelgue la cámara del cordón de la tapa del objetivo ni la balancee colgando del mismo.
- No olvide quitar la tapa del objetivo cuando encienda la unidad.
- Tenga cuidado para que el cordón de la tapa del objetivo no se enrede con la correa de hombro.

1 Use el cordón de la tapa del objetivo (suministrado) para colocar la tapa del objetivo en la cámara

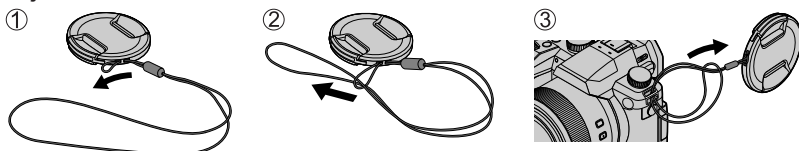

2 Coloque la tapa del objetivo

- Ⓐ Presione con ambos dedos para poner o quitar la tapa.

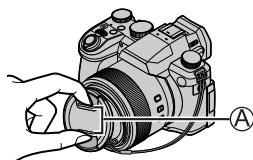

- Guarde el cordón de la tapa del objetivo fuera del alcance de los niños para evitar que éstos la traguen.

Colocación de la correa de hombro

Recomendamos colocar la correa de hombro cuando utilice la cámara, para evitar que se caiga.

1 Realice los pasos 1 a 4 y, a continuación, sujete el otro lado de la correa de hombro

- Ⓑ Tire la correa de hombro 2 cm o más.

- Use la correa de hombro alrededor de sus hombros.
 - No se enrolle la correa de hombro alrededor del cuello. Esto puede causar lesiones o accidentes.
- No deje la correa de hombro donde pueda alcanzarla un niño.
 - Puede causar un accidente si se enrolla por equivocación alrededor del cuello.

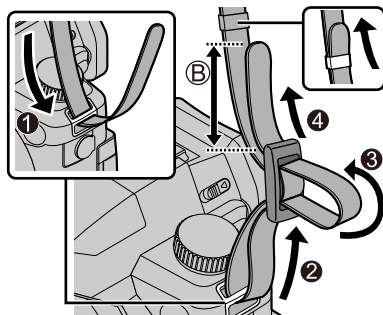

Colocación de la visera del objetivo

- No sujete la visera del objetivo de manera que pueda doblarse.
- Asegúrese de que la cámara esté apagada.
- Asegúrese de cerrar el flash previamente.



1 Alinee la marca de montaje de la visera del objetivo un poco por encima de la marca de montaje del extremo del objetivo

- Ⓐ Marca de montaje del extremo del objetivo
- Ⓑ Marca de montaje de la visera del objetivo

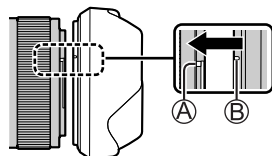

2 Gire la visera del objetivo en el sentido de las agujas del reloj

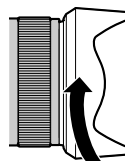

3 Continúe girando la visera del objetivo hasta oír un “clic”, aunque note alguna dureza y, a continuación, alinee la marca de la parte inferior de la cámara

- Ⓒ Gire hasta que las marcas estén alineadas

- Asegúrese de que la visera del objetivo esté fijada correctamente y que su reflejo no caiga sobre las imágenes.

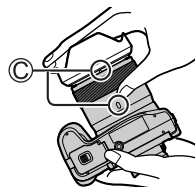

- Si utiliza el flash con la visera del objetivo montada, la visera del objetivo obstaculizará la luz del flash y provocará que la parte inferior de las imágenes se oscurezca (viñeteado), además de impedir la modulación de la luz. Es recomendable retirar la visera del objetivo antes de usar el flash.

- Almacenamiento temporal de la visera del objetivo

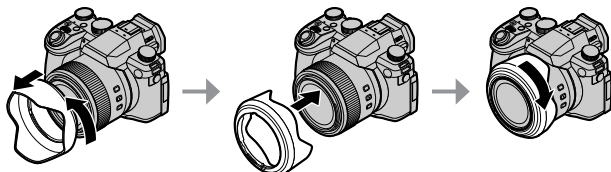

Inserción de la batería y/o la tarjeta de memoria SD

Asegúrese de que la cámara esté apagada.

- 1 Deslice la palanca de liberación (A) a la posición [OPEN] y abra la puerta de tarjeta/batería**

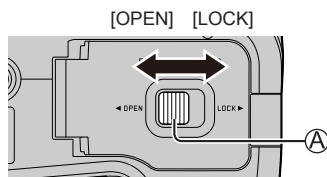

- 2 Inserte la batería y la tarjeta orientadas correctamente**

- Batería: Inserte firmemente la batería hasta el fondo y verifique que esté bloqueada por la palanca (B).
- Tarjeta: Inserte firmemente la tarjeta hasta el fondo hasta que haga clic. No toque el terminal.

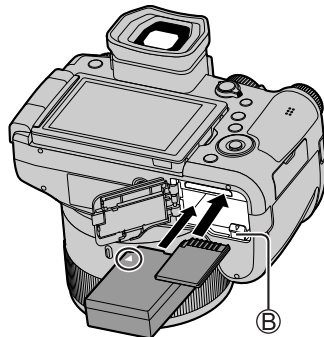

- 3 Cierre la puerta**

Deslice la palanca de liberación a la posición [LOCK].

■ Para retirar

• Para extraer la batería

Mueva la palanca (B) en el sentido de la flecha.

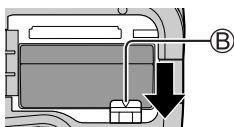

• Para retirar la tarjeta

Presione el centro de la tarjeta.

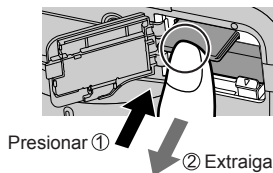

- Use solamente la batería BP-DC12 de Leica.
- Leica Camera AG no puede garantizar la calidad de ninguna otra batería.
- Apague la cámara y espere a que desaparezca del monitor la indicación "Leica" antes de retirar la tarjeta o la batería.

Carga de la batería

- La batería que se puede usar con esta unidad es la BP-DC12.
- Se recomienda realizar la carga en un lugar donde la temperatura ambiental sea de entre 10 °C y 30 °C (lo mismo para la temperatura de la batería).

Inserte la batería en la cámara.

Asegúrese de que la cámara esté apagada.

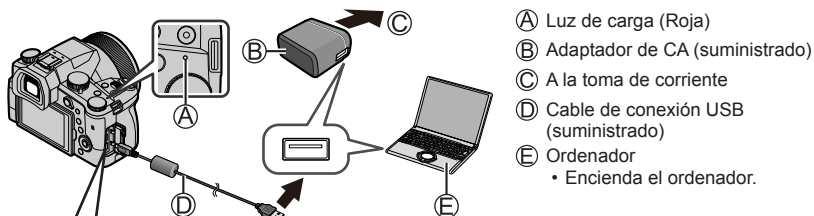

(F) Puerto [USB/CHARGE]

- Este terminal se encuentra en la parte inferior cuando la cámara está en posición vertical.

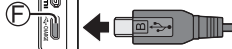

- Compruebe siempre el sentido del puerto y mantenga recta la clavija para insertarla o retirarla. (Si se inserta el cable con la orientación incorrecta, el puerto podría deformarse y provocar fallos de funcionamiento.) No lo inserte en un puerto que no sea el indicado. Si lo hace, podría dañar esta unidad.

■ Tiempo de carga

Al usar el adaptador de CA (suministrado)

Aprox. 180 min.

- El tiempo necesario para cargar a través del ordenador varía dependiendo de la capacidad de suministro eléctrico del ordenador.
- No use ningún otro cable de conexión USB excepto el suministrado.
- No use ningún otro adaptador de CA que no sea el suministrado.

Apertura del monitor

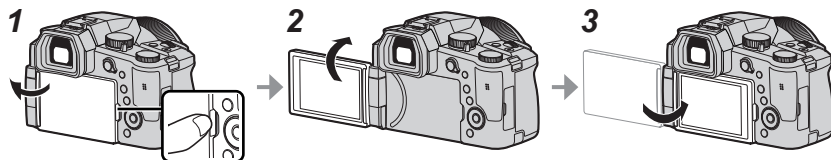

- 1 Ponga el dedo en la hendidura del lado derecho del monitor y abra el monitor hacia el lado izquierdo (máximo 180°)
- 2 Se puede girar 180° en la dirección del objetivo
- 3 Devuelva el monitor a su posición original

- No gire el monitor hasta haberlo abierto lo suficiente y tenga cuidado de no aplicar demasiada fuerza. Si lo hace, podría dañar esta unidad.
- Cuando no utilice el monitor, es recomendable que lo cierre con la pantalla orientada hacia dentro, para evitar que se ensucie o se raye.

Ajuste del idioma, la hora y la fecha

El reloj no está puesto en hora cuando la cámara sale de fábrica.

- 1 Ajuste el interruptor [ON/OFF] de la cámara en [ON]

- 2 Presione [MENU/SET]

- 3 Presione ▲ ▼ para seleccionar el idioma y presione [MENU/SET]

- Aparece el mensaje [Ajuste el reloj].

- 4 Presione [MENU/SET]

- 5 Presione ◀ ▶ para seleccionar los elementos (año, mes, día, hora, minuto) y presione ▲ ▼ para establecerlos

- 6 Presione [MENU/SET]

- 7 Cuando aparezca [El ajuste del reloj ha terminado.], presione [MENU/SET]

- 8 Cuando aparezca [Ajustar el área de casa], presione [MENU/SET]

- 9 Presione ◀ ▶ para ajustar su zona local y presione [MENU/SET]

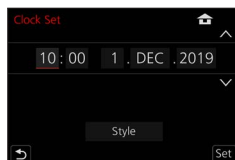
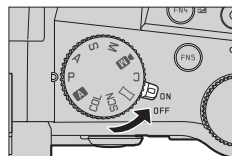

Botón [EVF] (Grabación de imágenes usando el visor)

1 Presione el botón [EVF] (A)

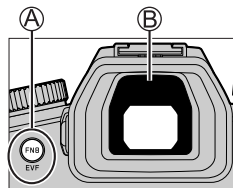

Cambio automático entre el visor y el monitor

→ Visualización en el visor →

Visualización en el monitor



■ Cambio automático entre el visor y el monitor

El sensor de ojo (B) cambia automáticamente la visualización al visor cuando se acerca un ojo o un objeto al visor. Cuando el ojo o el objeto se alejan del visor, la cámara vuelve a la visualización en el monitor.

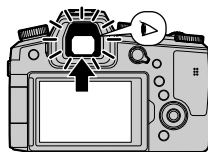

■ Acerca del ajuste dióptrico

Gire el disco de ajuste dióptrico para realizar el ajuste hasta que pueda ver claramente los caracteres que se muestran en el visor.

- Si [EVF velocidad pantalla] se establece en [ECO 30fps] cuando se utiliza el visor, es posible utilizar la cámara durante más tiempo, puesto que se reduce el consumo de la batería.

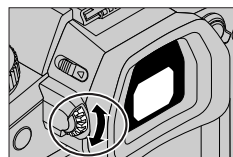

Sujeción de la cámara

- No bloquee el flash, la luz de ayuda de AF, el micrófono ni el altavoz con los dedos u otros objetos.

- (A) Altavoz
- (B) Luz de ayuda de AF
- (C) Micrófono

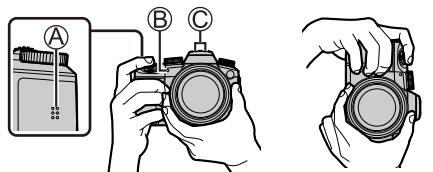

- No sujete el tubo del objetivo mientras toma imágenes. Existe el riesgo de que se atrape un dedo cuando el objetivo se retraiga.

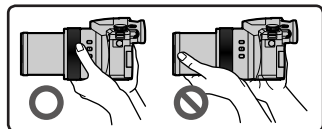

■ Disparo con ángulo libre

El monitor se puede girar para adaptarlo a sus necesidades. Esto es útil, puesto que permite tomar imágenes desde diversos ángulos ajustando el monitor.

Toma de imágenes desde un ángulo alto

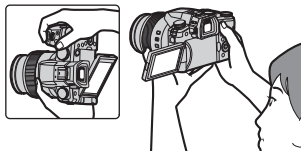

Toma de imágenes desde un ángulo bajo

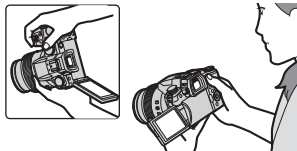

Disparador (toma de imágenes)

1 Ajuste el disco de modo en [A]

- La cámara optimiza automáticamente los principales ajustes.
- Para obtener información detallada sobre los modos de grabación, consulte (→22).

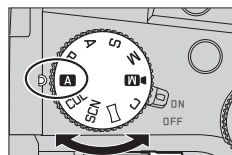

2 Presione el disparador hasta la mitad (presione ligeramente) para enfocar el sujeto

- (A) Velocidad del obturador
- (B) Valor de apertura
- (C) Visualización de enfoque (Verde)
(Cuando el enfoque está alineado: iluminado
Cuando el enfoque no está alineado: parpadeando)

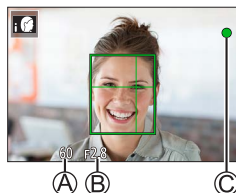

3 Presione el disparador a fondo (pulse el botón hasta el fondo) y tome la imagen



- Solamente se pueden tomar imágenes cuando la imagen esté enfocada correctamente si se ha ajustado [Prior. enfoque/obtu.] en [FOCUS].

■ Examine la imagen que ha tomado

Presione el botón [▶] (Reproducción). (→35)



Operaciones básicas

Palanca del zoom (uso del zoom)

1 Mueva la palanca del zoom

- La velocidad del zoom varía en función de cuánto se gira la palanca.
- También puede asignar [Zoom] o [Zoom escalonado] al anillo de control para realizar operaciones de zoom con él.



Zoom óptico:

Puede ampliar con el zoom sin degradar la calidad de la imagen.

Ampliación máxima: 16x

Zoom óptico extra:

Esta función es efectiva cuando se han seleccionado tamaños de fotografías con [EX] en [Tamaño de imagen]. El zoom óptico extra permite ampliar utilizando una relación del zoom mayor que con el zoom óptico, sin degradar la calidad de la imagen.

Ampliación máxima: 32x*1

*1 Incluyendo la relación del zoom óptico. La relación del zoom máxima varía en función del tamaño de la imagen.

[i.Zoom]:

Ajuste [i.Zoom] en el menú [Rec]/[Im. movimiento] para [ON].

Puede usar la tecnología de resolución inteligente de la cámara para aumentar la relación del zoom hasta 2 veces más*2 que la relación del zoom original con un deterioro limitado de la calidad de la imagen.

*2 Hasta 1,5 veces la relación del zoom original cuando [Tamaño de imagen] se establece en [S]

[Zoom d.]:

Ajuste [Zoom d.] en el menú [Rec]/[Im. movimiento] para [ON].

Puede acercarse con el zoom hasta 4x la ampliación del zoom original. Cuando [Zoom d.] se usa simultáneamente con [i.Zoom], se puede aumentar la relación del zoom combinada hasta 4x.

Note que, con el zoom digital, la ampliación reducirá la calidad de la imagen.

- Cuando [Vel. pantalla del monitor] se establece en [ECO 30fps], el zoom digital no está disponible (ajuste en el momento de la compra).
- Cuando [EVF velocidad pantalla] se ajusta en [ECO 30fps], el zoom digital no está disponible.

■ Botón [Ayuda para establecer zoom] (Uso de la función Zoom Compose Assist)

Si pierde el sujeto mientras acerca con el zoom:

- ① Mantenga presionado el botón [] ([Ayuda para establecer zoom])
 - Aparecerá un cuadro que indica la ampliación del zoom (ángulo de visión) original.

Cuando encuentre el sujeto:

- ② Alinee el cuadro con el sujeto y quite el dedo del botón

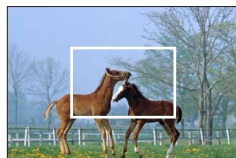

Disco de modo (seleccione el modo de grabación)

1 Establezca el modo de grabación deseado

- Gire lentamente el disco de modo para seleccionar el modo que desee.

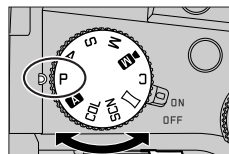

A	A Modo fot. instant. (→25)
A	A Modo fot. instant. plus (→25)
P	Modo Programa AE Tome imágenes con los ajustes automáticos de la velocidad del obturador y del valor de apertura.
A	Modo Prioridad en la apertura AE Determine la apertura y, a continuación, tome imágenes.
S	Modo Prioridad de obturación AE Determine la velocidad del obturador y, a continuación, tome imágenes.
M	Modo de Expos. manual Determine la apertura y la velocidad del obturador y, a continuación, tome imágenes.
M	Modo Película creativa Determine la apertura, la velocidad del obturador y la sensibilidad ISO y, a continuación, grave imágenes en movimiento. • No se puede tomar fotografías.
C	Modo personalizado Tome imágenes utilizando ajustes preregistrados.
	Modo Toma panorámica Tome imágenes panorámicas.
SCN	Modo Guía escenas Tome imágenes fieles a la escena que se esté grabando.
COL	Modo Control creativo Tome imágenes seleccionando su efecto de imagen preferido.

Botón del cursor / Botón [MENU/SET] (selección/ajuste de elementos)

Al presionar el botón del cursor:

Se realiza la selección de elementos o el ajuste de valores, etc.

Al presionar [MENU/SET]:

Se realiza la confirmación de los contenidos de los ajustes, etc.

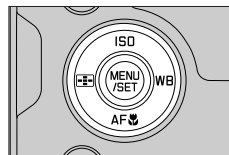

Pantalla táctil (operaciones táctiles)

Tocar

Tocar y dejar de tocar la pantalla táctil.

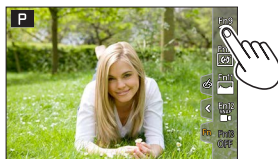

Arrastrar

Tocar y deslizar el dedo por la pantalla táctil.

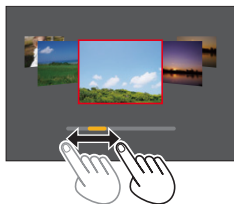

Juntar/separar los dedos

En la pantalla táctil, extienda 2 dedos para acercar la imagen y acérquelos para alejarla.

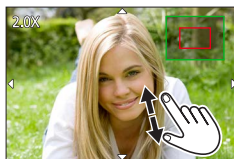

Toma de imágenes con la función táctil

1 Toque [AF]

2 Toque un ícono

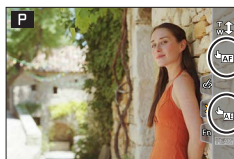

■ AF táctil, Obturador táctil

El ícono cambia cada vez que se toca.

[AF] (AF táctil)	Enfoca en la posición que se toca.
[Shutter] (Obturador táctil)	Enfoca en la posición que se toca antes de realizar la grabación.
[X] (OFF)	AF táctil y Obturador táctil se desactivan.

■ [AE Táctil]

Puede optimizar fácilmente el brillo de la posición que toque.

[AE] ([AE Táctil])	<ol style="list-style-type: none"> ① Toque el sujeto cuyo brillo desee optimizar ② Toque [Ajuste] <ul style="list-style-type: none"> • Para cancelar la función, toque [OFF].
--------------------	---

Ajuste del menú

1 Presione [MENU/SET] para presentar el menú

2 Cambie el tipo de menú

- ① Presione ◀
- ② Presione ▲▼ para seleccionar una ficha tal como [↗]
 • También puede seleccionar los iconos de conmutación de menú girando el selector delantero.
- ③ Presione [MENU/SET]

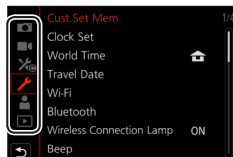

■ Tipos de menú

- [Rec]
- [Im. movimiento]
- [Personalizar]
- [Conf.]
- [Mi Menú]
- [Reproducir]

3 Presione ▲▼ para seleccionar el elemento de menú y presione [MENU/SET]

- El elemento del menú también se puede seleccionar girando el selector trasero.
- También puede cambiar a la página siguiente girando la palanca del zoom.

4 Presione ▲▼ para seleccionar el ajuste y presione [MENU/SET]

- También se puede seleccionar el ajuste girando el selector trasero.
- Los métodos de ajuste cambian dependiendo de los elementos de los menús.

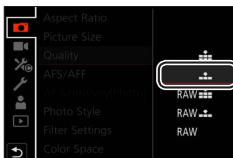

5 Presione el botón [↵] repetidamente hasta que reaparezca la pantalla de grabación o reproducción

- También se puede salir de la pantalla de menús presionando el disparador hasta la mitad.

- Puede presionar el botón [DISP] mientras selecciona un elemento de menú o un ajuste para mostrar una explicación sobre el menú.
- Los elementos de menú que no se pueden ajustar aparecen en gris. En algunas condiciones de ajuste, si se selecciona un elemento de menú que aparezca en gris, al presionar [MENU/SET] se muestra el motivo por el que está desactivado el ajuste.

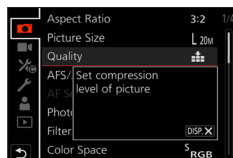

Toma de imágenes con ajustes automáticos

(Modo fot. instant.)

Este modo se recomienda para quienes deseen apuntar y disparar, puesto que la cámara optimiza los ajustes más adecuados para el sujeto y el entorno de grabación.

1 Ajuste el disco de modo en [A]

- En el momento de la compra, el modo está ajustado en modo fot. instant. plus.

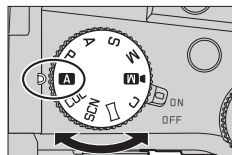

2 Apunte la cámara al sujeto

- Cuando la cámara identifica la escena óptima, el icono cambia a la correspondiente a esa escena. (Detección automática de escenas)



■ Cambio entre el modo fot. instant. plus y el modo fot. instant.

MENU → **A** / **A+** [Modo fot. instant.] → [Modo fot. instant.]

Ajustes: [**A**] (Modo fot. instant.) / [**A+**] (Modo fot. instant. plus)

- [**A+**] permite establecer algunos ajustes tales como la luminosidad y el tono de color mientras se utiliza también [**A**] para otros ajustes, para que pueda grabar imágenes que se acomoden mejor a sus preferencias.
- Cuando [iFoto nocturna manual] se ajusta en [ON] y se detecta [iNoche] al realizar tomas nocturnas sujetando la cámara con la mano, se toman imágenes de la escena nocturna con una velocidad de ráfaga elevada y se utilizan para componer una única imagen.
- Cuando [iHDR] se pone en [ON] y hay, por ejemplo, un contraste fuerte entre el fondo y el sujeto, se grabarán múltiples fotografías con diferentes exposiciones y combinadas para crear una sola fotografía rica en gradación.

■ Enfoque automático (Detección de cara/ojo)

[Modo AF] está automáticamente ajustado en [iCaras]. Si toca el sujeto, la cámara cambiará a [iCaras] y comenzará a funcionar la localización de AF.

- También puede cambiar a [iCaras] presionando el botón [iCaras] (◀). Alinee el área de localización de AF con el sujeto y presione el disparador hasta la mitad para accionar la función de localización de AF.

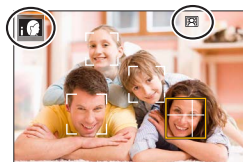







Selección de un modo de accionamiento

([Ráfaga] / [Autodisparador])

Modo de grabación:   **P** **A** **S** **M**   

Puede cambiar la operación que se realizará cuando presione el disparador.

1 Gire el disco de modo de accionamiento

 [Único]	Quando se presiona el disparador, solo se graba una imagen.
 [Ráfaga]	Las imágenes se graban sucesivamente mientras se presiona el disparador.
 [Foto 4K] (→27) /  [Post-enfoque] (→30) /  [Interv. tiempo/Anima.]	
 [Autodisparador]	Quando se presiona el disparador, la grabación tiene lugar una vez transcurrido el tiempo establecido.

Función de ráfaga



■ Ajuste de [Vel. ráfaga]



 →  [Rec] → [Vel. ráfaga]

		[H] (Alta velocidad)	[M] (Velocidad media)	[L] (Baja velocidad)
Velocidad (imágenes/seg.)	[AFS] / [MF]	12	7	2
	[AFF] / [AFC]	7		
Live View durante la grabación de ráfaga	[AFS] / [MF]	Ninguna	Disponible	Disponible
	[AFF] / [AFC]	Disponible		
Número de imágenes que se pueden grabar	Con archivos RAW	26 o más		
	Sin archivos RAW	100 o más		

Toma de imágenes con autodisparador

■ Ajuste de la operación del autodisparador

 →  [Rec] → [Autodisparador]

	El obturador se activa después de 10 segundos.
	El obturador se activa después de 10 segundos y se toman tres imágenes a intervalos de unos 2 segundos.
	El obturador se activa después de 2 segundos.

Grabación con la función de foto 4K

Modo de grabación:

Puede tomar imágenes de ráfaga de aproximadamente 8 millones de píxeles con una velocidad de ráfaga de 30 cps. Puede seleccionar y guardar un cuadro del archivo de ráfaga.

- Para grabar imágenes, utilice una tarjeta UHS de velocidad Clase 3.
- Al grabar, el ángulo de visión se hace más estrecho.

1 Ajuste el disco de modo de accionamiento en []

2 Seleccione el método de grabación

MENU → [Rec] → [Foto 4K]

[Ráfaga 4K]

Para captar la mejor foto de un sujeto en rápido movimiento

La grabación de ráfaga se realiza mientras se presiona y se mantiene presionado el disparador.

- La grabación se iniciará aproximadamente 0,5 segundos después de presionar el disparador a fondo. Por lo tanto, presione a fondo el disparador con un ligero adelanto.

- (A) Manténgalo pulsado
(B) Se realiza la grabación

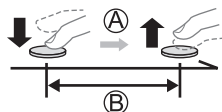

[Ráfaga 4K (S/S)]

“S/S” es una abreviatura de “Start/Stop” (Iniciar/Detener).

Para capturar oportunidades fotográficas impredecibles

La grabación de ráfaga se inicia cuando se presiona el disparador y se detiene cuando se presiona otra vez.

- (C) Inicio (primero)
(D) Parada (segundo)
(E) Se realiza la grabación

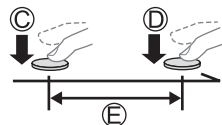

- Puede presionar el botón [FN6] durante la grabación para añadir un marcador. (Hasta 40 marcadores para cada grabación). Cuando seleccione y guarde imágenes de un archivo de ráfaga 4K, puede saltar a las posiciones donde haya añadido marcadores.

[Pre-ráfaga 4K]

Para grabar cuando sea necesario, siempre que se presente una oportunidad fotográfica

La grabación de ráfaga se realiza durante aproximadamente 1 segundo antes y después del momento en el que se presiona el disparador.

- (F) Aproximadamente 1 segundo
(G) Se realiza la grabación

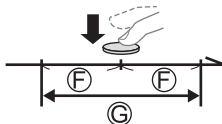

3 Presione el disparador hasta la mitad para salir del menú

4 Presione el disparador para realizar la grabación

- Las imágenes de ráfaga se guardan como un único archivo de ráfaga 4K en formato MP4.
- Cuando se active [Auto Reproducción], se mostrará automáticamente la pantalla de selección de imágenes.

- Si la temperatura ambiente es alta o si se graban continuamente fotos 4K, es posible que se muestre [△] y que la grabación se detenga a mitad del proceso. Espere hasta que la cámara se enfríe.
- Cuando se ajusta [Pre-ráfaga 4K], la batería de la cámara se agota con mayor rapidez y la temperatura de la cámara aumenta. (para protegerse a sí misma, es posible que la cámara cambie a [Ráfaga 4K])
Seleccione [Pre-ráfaga 4K] solamente cuando vaya a grabar.
- La grabación se detiene cuando el tiempo de grabación continua supera 29 minutos. Cuando se utiliza una tarjeta de memoria SDHC, los archivos se dividen en archivos de imagen más pequeños para la grabación y la reproducción si el tamaño de archivo supera 4 GB. (Puede continuar grabando imágenes sin interrupción.)
 Si utiliza una tarjeta de memoria SDXC, puede grabar imágenes en un archivo único aunque el tamaño sea mayor de 4 GB.

Selección y guardado de imágenes de un archivo de ráfaga 4K

1 Seleccione una imagen con [▲] en la pantalla de reproducción y presione ▲

- En el caso de grabar con [Pre-ráfaga 4K], vaya al paso 3.



2 Arrastre la barra deslizante para realizar la selección aproximada de escenas

- Al tocar [F6], aparece la pantalla de operaciones de marcador. (→29)

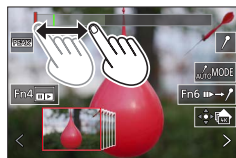

3 Arrastre para seleccionar el cuadro que desee guardar como una imagen

- Para hacer retroceder o avanzar la escena de manera continua o cuadro a cuadro, mantenga el dedo sobre [◀]/[▶].

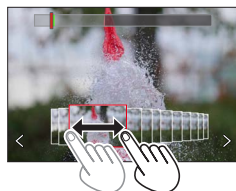

4 Toque [Guard. bloque Foto 4K] para guardar la imagen

- La imagen seleccionada se guardará como una imagen nueva en formato JPEG separada del archivo de ráfaga 4K.
- Si utiliza [Guard. bloque Foto 4K] en el menú [Reproducir], puede guardar en masa 5 segundos de grabación 4K.

■ Marcador

Cuando seleccione y guarde imágenes de un archivo de ráfaga 4K, puede saltar entre posiciones marcadas para seleccionar imágenes fácilmente.

Marcador blanco: Se establece manualmente durante la grabación o la reproducción.

Marcador verde: La cámara lo ajusta automáticamente durante la grabación. (Función de marcado automático*1)

*1 La cámara establece marcadores automáticamente en las escenas en la que se detecta una cara o el movimiento de un sujeto. (Se muestran hasta 10 marcadores para cada archivo.)
(Ejemplo: en una escena en la que pasa un vehículo, explota un globo o se gira una persona)

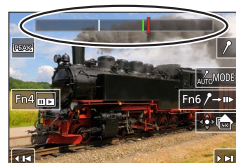

Pantalla de operaciones de marcador

■ Saltar a las posiciones marcadas

Al tocar [Fn4/Fn6], aparece la pantalla de operaciones de marcador. Puede usar ◀▶ para saltar a una posición marcada para seleccionar una imagen. Toque [Fn4/Fn6] para volver a la operación original.

- En los casos siguientes, quizá no sea posible establecer marcadores mediante la función de marcado automático, según las condiciones de grabación y el estado de los sujetos.
 - La cámara se está moviendo debido a un desplazamiento panorámico o a la vibración
 - El movimiento de un sujeto es lento o pequeño, o el sujeto es pequeño
 - Una cara no está orientada hacia delante

■ Cambiar un marcador para la visualización

① Toque [MODE]

Ajustes: [Automático] / [Prioridad de cara] / [Prioridad movimiento] / [Off]*2

*2 Muestra solamente los marcadores establecidos manualmente

Ajuste del enfoque después de grabar

([Post-enfoque] / [Apilamiento enfoque])

Modo de grabación: **A A P A S M M M SCN COL**

Puede grabar imágenes de ráfaga 4K mientras cambia el punto de enfoque y, a continuación, seleccionar un punto de enfoque después de la grabación. Esta función es idónea para sujetos que no están en movimiento.

- Para grabar imágenes, utilice una tarjeta UHS de velocidad Clase 3.
- Para utilizar [Apilamiento enfoque] se recomienda usar un trípode.
- Durante la grabación, el ángulo de visión se hace más estrecho.

1 Ajuste el disco de modo de accionamiento en [PF]

2 Determine la composición y presione el disparador hasta la mitad

- El enfoque automático se activa y detecta automáticamente el punto de enfoque en la pantalla. (Mientras se presione el disparador hasta la mitad, es posible que se vean sacudidas en la pantalla.)
- Si no hay punto de enfoque en la pantalla, el indicador de enfoque (A) parpadea y no se puede grabar.



Desde que presione el disparador hasta la mitad hasta que complete la grabación.

- No cambie la distancia al sujeto ni la composición.

3 Presione el disparador a fondo para iniciar la grabación

- El punto de enfoque cambia automáticamente durante la grabación. Cuando desaparece la barra de progreso de la grabación (B), la grabación finaliza automáticamente.
- Los datos se guardarán como un único archivo en formato MP4.
- Si está ajustada [Auto Reproducción] aparecerá automáticamente una pantalla que permitirá seleccionar el punto de enfoque. (→31)

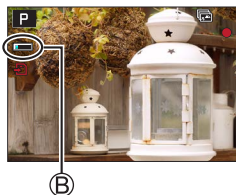



- Si la temperatura ambiente es alta o si se utiliza continuamente [Post-enfoque], es posible que se muestre [A] y que la grabación se detenga a mitad del proceso. Espere hasta que la cámara se enfríe.

Seleccione el punto de enfoque y guarde la imagen ([Post-enfoque])

1 En la pantalla de reproducción, seleccione la imagen con el icono [A] y presione ▲



2 Toque el punto de enfoque

- Si no hay imágenes con el enfoque en el punto seleccionado, se mostrará un marco rojo y no se podrá guardar las imágenes.
- El borde de la pantalla no se puede seleccionar.
- Para cambiar a la pantalla de operaciones [Apilamiento enfoque], toque .
- Para resaltar la porción enfocada con color, toque  [PEAK].
- Para ampliar la visualización, toque .

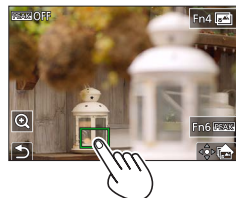

- Puede hacer ajustes finos en el enfoque arrastrando la barra deslizante durante la visualización ampliada. (Puede realizar la misma operación usando ◀▶.)

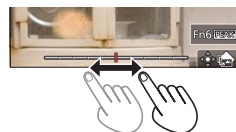

3 Toque para guardar la imagen

- La imagen seleccionada se guardará como un archivo nuevo separado en formato JPEG.

Seleccione el alcance de enfoque para combinar y crear una única imagen ([Apilamiento enfoque])

1 Toque en la pantalla del paso 2 de “Seleccione el punto de enfoque y guarde la imagen ([Post-enfoque])”

2 Elija un método de apilamiento y tóquelo

[Combinación automática]	<p>Seleccionar automáticamente fotos adecuadas para el apilamiento y combinarlas en una imagen.</p> <ul style="list-style-type: none"> • Elija dando preferencia a las imágenes de enfoque cercano. • Realice el apilamiento de enfoque y guarde la imagen.
[Combinación de rango]	<p>Combinar las imágenes con la posición de enfoque seleccionada en una imagen.</p>

(Cuando se selecciona [Combinación de rango])

3 Toque el punto de enfoque

- Seleccione posiciones en dos o más puntos.
- Se seleccionarán puntos de enfoque entre las dos posiciones seleccionadas.
- Las posiciones que no se puedan seleccionar o que producirían resultados poco naturales aparecerán en gris.

- Vuelva a tocar una posición para anular la selección.

4 Toque para combinar y guardar la imagen

- Las imágenes se guardarán en formato JPEG.

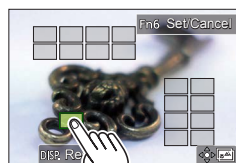

- Solo las imágenes tomadas con [Post-enfoque] en esta cámara cumplen las condiciones para [Apilamiento enfoque].

Grabación de imágenes en movimiento/imágenes en movimiento 4K

Modo de grabación: **A** **A** **P** **A** **S** **M** **M** **SCN** **COL**

Imágenes en movimiento e imágenes en movimiento 4K grabadas en formato MP4.

1 Presione el botón de imagen en movimiento para iniciar la grabación

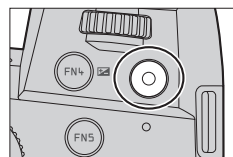

- (A) Tiempo de grabación transcurrido
- (B) Tiempo de grabación restante
- (C) Grabando (se ilumina en rojo)

- Es posible realizar grabaciones de imágenes en movimiento adecuadas para cada modo de imagen en movimiento.
- Suelte inmediatamente el botón de imagen en movimiento después de presionarlo.
- Si presiona a fondo el disparador, puede tomar fotografías mientras graba imágenes en movimiento. (Excepto en el modo Película creativa)

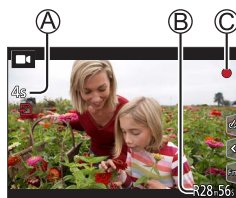

2 Presione de nuevo el botón de imagen en movimiento para finalizar la grabación

- Para grabar imágenes en movimiento 4K, utilice una tarjeta de velocidad Clase 3 UHS.
- Cuando grabe imágenes en movimiento 4K, el ángulo de visión será más estrecho que para imágenes en movimiento de otros tamaños.
- Para garantizar un enfoque de alta precisión, las imágenes en movimiento 4K se graban a velocidades de enfoque automático reducidas. Puede que sea difícil enfocar el sujeto con enfoque automático, pero esto no es ningún fallo de funcionamiento.
- **Al grabar en un entorno silencioso, el sonido de la apertura, el enfoque y otras acciones puede quedar registrado en las imágenes en movimiento. No se trata de ningún problema de funcionamiento.**
- La operación de enfoque durante la grabación de imágenes en movimiento se puede ajustar en [OFF] en [AF continuo].
- Si la temperatura ambiente es alta o si se graba continuamente una imagen en movimiento, se mostrará [△] y es posible que la grabación se detenga a mitad del proceso. Espere hasta que la cámara se enfríe.

[4K/100M/30p]* / [4K/100M/24p]* / [FHD/28M/60p] / [FHD/20M/30p] / [HD/10M/30p]

- Imágenes en movimiento MP4 con un ajuste [Calidad grab.] de [FHD] o [HD]:
La grabación se detiene cuando el tiempo de grabación continua supera 29 minutos.
Los archivos se dividen en archivos de imagen en movimiento más pequeños para la grabación y la reproducción cuando el tamaño de archivo supera 4 GB. (Puede continuar grabando imágenes en movimiento sin interrupción.)
- Imágenes en movimiento MP4 con un tamaño [Calidad grab.] de [4K]:
La grabación se detiene cuando el tiempo de grabación continua supera 29 minutos.
Cuando se utiliza una tarjeta de memoria SDHC, los archivos se dividen en archivos de imagen en movimiento más pequeños para la grabación y la reproducción si el tamaño de archivo supera 4 GB. (Puede continuar grabando imágenes en movimiento sin interrupción.)
Si utiliza una tarjeta de memoria SDXC, puede grabar imágenes en movimiento en un archivo único aunque el tamaño sea mayor de 4 GB.

* Imágenes en movimiento 4K

[Recort. 4K tiempo real]

Si recorta las imágenes en movimiento desde el ángulo de visión 4K hasta alta definición completa, puede grabar imágenes en movimiento con desplazamiento y alejamiento/acercamiento con zoom dejando la cámara en una posición fija.

- Sujete la cámara en su lugar firmemente durante la grabación.
- Una imagen en movimiento se grabará a [FHD/20M/30p] bajo [MP4].
- El ángulo de visión se reduce.



Desplazamiento



Acercamiento con zoom

1 Ajuste el disco de modo en **[▶M]**

2 Ajuste el menú

[MENU] → [M] [Pelí. creativa] → [Recort. 4K tiempo real]

Ajustes: [40SEC] / [20SEC] / [OFF]

3 Ajuste el cuadro inicial de recorte y presione [MENU/SET] para realizar el ajuste

- Ajuste también el cuadro final de recorte.
- Al hacer ajustes por primera vez, se visualiza un cuadro inicial de recorte de tamaño 1920×1080.
- Mueva el cuadro tocándolo o usando el botón del cursor. Puede ajustar el tamaño del cuadro separando o juntando los dedos o girando el selector trasero o delantero.

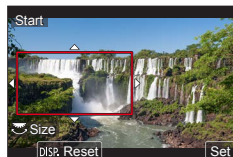

4 Presione el botón de imagen en movimiento (o el disparador) para iniciar la grabación

- Ⓐ Tiempo de grabación transcurrido
- Ⓑ Tiempo de operación ajustado

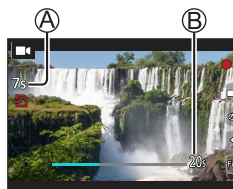

- Suelte el botón de imagen en movimiento (o el disparador) inmediatamente después de presionarlo.
- Cuando ha transcurrido el tiempo ajustado para la operación, la grabación finaliza automáticamente. Para finalizar la grabación a la mitad, presione otra vez el botón de imagen en movimiento (o el disparador).

- Cuando desee acercar/alejar con el zoom, ajuste diferentes ángulos de visión para los cuadros de recorte inicial y final. Por ejemplo, para acercar con el zoom, ajuste un ángulo de visión mayor para el cuadro de inicio y uno menor para el cuadro final.

■ Cambio de la posición y el tamaño de un marco de recorte

Presione el botón [FN7] mientras se muestra la pantalla de grabación y realice el paso 3.

■ Para cancelar la grabación [Recort. 4K tiempo real]

Ajuste [OFF] en el paso 2.

- La grabación [Recort. 4K tiempo real] no puede ejecutarse cuando [Video a alta velocidad] está ajustado.
- El enfoque se ajusta y se fija en el cuadro de inicio de recorte.
- [AF continuo] se ha ajustado en [OFF].
- [Modo medición] será [[M]] (Medición múltiple).
- Durante la grabación [Recort. 4K tiempo real] no se puede usar el zoom para ampliar o reducir.

Para ver sus imágenes

1 Presione el botón [▶] (Reproducción)

2 Presione ◀▶ para seleccionar una imagen que se vaya a visualizar

- Cuando se presiona y se mantiene ◀▶, las imágenes se visualizan una tras otra.

■ Finalización de la reproducción

Presione de nuevo el botón [▶] (Reproducción) o presione el disparador hasta la mitad.

- Si se enciende la cámara mientras se presiona el botón [▶] (Reproducción), aparece la pantalla de reproducción.
- Cuando [Retracción de objetivo] se ajusta en [ON], el tubo del objetivo se retrae después de aproximadamente 15 segundos cuando la cámara cambia a la pantalla de reproducción desde la pantalla de grabación.

■ Para imágenes en movimiento

Esta cámara se diseñó para reproducir imágenes en movimiento usando el formato MP4.

- Las imágenes en movimiento se muestran con el icono de imagen en movimiento ([▶]).
- ① Presione ▲ para iniciar la reproducción
- Tocar [▶] en medio de la pantalla permite reproducir imágenes en movimiento.
 - Si presiona [MENU/SET] durante una pausa, puede crear una imagen a partir de una imagen en movimiento.



■ Eliminación de imágenes

Las imágenes borradas no se pueden recuperar.

- ① Presione el botón [↵] para eliminar la imagen visualizada
- ② Use ▲ para seleccionar [Borrado único] y presione [MENU/SET]

[Composición de luz]

Seleccione varios cuadros de archivos de ráfaga 4K que desee combinar. Las partes de la imagen que sean más luminosas que el cuadro anterior se superpondrán al cuadro anterior para combinar los cuadros en una única imagen.



MENU → **[Reproducir]** → **[Composición de luz]**

1 Use **◀▶** para seleccionar archivos de ráfaga 4K y presione **[MENU/SET]**

2 Elija el método de combinación y presione **[MENU/SET]**

■ **[Combinación compos.]: Selección de cuadros para combinar**

① Arrastre la barra deslizante o utilice **▲▼◀▶** para seleccionar los cuadros para combinar

② Presione **[MENU/SET]**

- Los cuadros seleccionados se recuerdan y la visualización va a la pantalla de vista previa.

- Use **▲▼** para seleccionar los elementos y presione **[MENU/SET]** para realizar las siguientes operaciones.

- [Sig.]: Permite seleccionar más cuadros para combinarlos.

- [Reseleccion.]: Desecha el cuadro seleccionado inmediatamente antes y permite seleccionar una imagen diferente.

③ Repita los pasos ① - ② para seleccionar más cuadros para combinar (hasta 40 cuadros)

④ Presione **▼** para seleccionar **[Guard.]** y presione **[MENU/SET]**

■ **[Combinación de rango]: Selección de un rango para combinar**

① Seleccione el cuadro de la primera imagen y, a continuación, presione **[MENU/SET]**

- El método de selección es el mismo que en el paso ① del ajuste **[Combinación compos.]**.

② Seleccione el cuadro de la última imagen y, a continuación, presione **[MENU/SET]**



● La imagen se guardará en formato JPEG.

[Composición secuencias]

Seleccione varios cuadros de un archivo de ráfaga 4K para crear una composición secuencial de un sujeto en movimiento en una imagen.



MENU → **[Reproducir]** → **[Composición secuencias]**

1 Use **◀▶** para seleccionar archivos de ráfaga 4K y presione **[MENU/SET]**

2 Seleccione cuadros para combinar

Seleccione los cuadros de modo que el sujeto en movimiento no se superponga a los cuadros precedentes o subsiguientes. (Si el sujeto se superpone, es posible que la composición de la secuencia no se cree correctamente.)

① Arrastre la barra deslizante o utilice **▲▼◀▶** para seleccionar los cuadros para combinar

② Presione **[MENU/SET]**

- Los cuadros seleccionados se recuerdan y la visualización va a la pantalla de vista previa.
- Use **▲▼** para seleccionar los elementos y presione **[MENU/SET]** para realizar las siguientes operaciones.

– [Sig.]: Permite seleccionar más cuadros para combinarlos.

– [Reseleccion.]: Desecha el cuadro seleccionado inmediatamente antes y permite seleccionar una imagen diferente.

③ Repita los pasos ① - ② para seleccionar más cuadros para combinar (de 3 a 40 cuadros)

④ Presione **▼** para seleccionar **[Guard.]** y presione **[MENU/SET]**

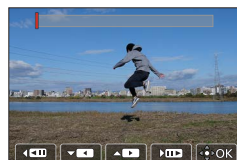

- Para tomar imágenes para Sequence Composition, recomendamos usar un trípode.
- Las imágenes se guardarán en formato JPEG.

Qué puede hacer con la función Wi-Fi®/Bluetooth®

■ Uso de un smartphone como mando a distancia de la cámara

Al instalar la aplicación "Leica FOTOS" en su smartphone, podrá manejar la cámara de manera remota y utilizar el smartphone para la grabación y la reproducción.

■ Expansión del alcance de las aplicaciones mediante la conexión de la cámara a un smartphone compatible con Bluetooth Low Energy

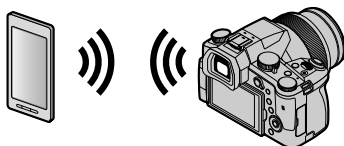

■ Aplicación para smartphone/tableta "Leica FOTOS"

La aplicación "Leica FOTOS" es una aplicación proporcionada por Leica Camera AG.

- Para obtener información detallada, consulte las instrucciones completas (en formato PDF) que están disponibles en el sitio web de Leica Camera AG.

LA APLICACIÓN LEICA FOTOS

Conozca la nueva aplicación Leica FOTOS. La aplicación Leica FOTOS es una herramienta digital llena de emocionantes posibilidades conectando al fotógrafo y su cámara Leica de una manera sin precedentes. Conecte todas sus cámaras Leica habilitadas para Wi-Fi con una sola aplicación, transfiera imágenes de forma instantánea y sencilla, capture momentos fugaces, visualice, modifique y comparta sus fotos en cualquier momento y en cualquier lugar.

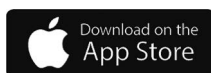

Cómo copiar los datos de la imagen grabada a un ordenador

Con lectores de tarjeta (externos)

- Algunos ordenadores pueden leer directamente de la tarjeta tomada por la cámara, otros requieren el uso de un lector de tarjetas externo. Para obtener más información, consulte las instrucciones de los respectivos dispositivos.
- Si el ordenador que utiliza no admite las tarjetas de memoria SDXC, aparecerá un mensaje que le pedirá que formatee. (Si lo hace se borrarán todas las imágenes grabadas, así que asegúrese de seleccionar [NO].)
- Con un lector de tarjetas externo, asegúrese de que es compatible con el tipo de tarjeta que está utilizando.

Especificaciones

Cámara digital: Información para su seguridad

Alimentación	CC 8,4 V (8,4 V ---)
Consumo de energía	1,9 W (Al grabar con el monitor) 2,9 W (Al grabar con el visor) 1,5 W (Al reproducir con el monitor) 1,5 W (Al reproducir con el visor)

Nombre de la cámara	Leica V-LUX 5
N.º de tipo	7741
Píxeles efectivos de la cámara	20.100.000 píxeles
Sensor de imagen	Sensor MOS de 1", número total de píxeles 20.900.000 píxeles Filtro de color principal
Objetivo	Zoom óptico 16x f=9,1 mm a 146 mm (equivalente en cámara de película de 35 mm: 25 mm a 400 mm) Gran angular máx.: F2.8 a F11 Teleobjetivo máx.: F4.0 a F11
Estabilizador de imagen	Método óptico
Alcance de enfoque	AF: 30 cm (gran angular máx.)/1 m (teleobjetivo máx.) a ∞ Macro de AF/MF/Modo fot. instant./Imagen en movimiento: 3 cm (gran angular máx.)/1 m (teleobjetivo máx.) a ∞
Sistema de obturador	Obturador electrónico + Obturador mecánico
Iluminación mínima	Aproximadamente 9 lx (cuando se usa i iluminación baja, la velocidad del obturador es de 1/30 de segundo)
Velocidad del obturador	Fotografía (con el obturador mecánico): B (Bulb) (120 s como máximo aproximadamente), 60 - $1/4000$ s Fotografía (con el obturador electrónico): 1 - $1/16000$ s Imagen en movimiento: $1/25$ - $1/16000$ s $1/2$ - $1/16000$ s (Cuando se ajusta [Modo exp.] en [M] en el modo de Película creativa y se selecciona [MF]) Una imagen en movimiento sin interrupciones no puede durar más de 29 minutos, independientemente de las circunstancias, p. ej. los ajustes correspondientes.

Exposición	AE programado (P)/AE con prioridad de apertura (A)/ AE con prioridad del obturador (S)/Exposición manual (M) Compensación de exposición (pasos de 1/3 EV, -5 EV a +5 EV)
Modo medición	Múltiple/Ponderación en el centro/Puntual
Monitor	LCD TFT 3,0" (3:2) (Aprox. 1.240.000 puntos) (relación del campo de visión cercana al 100%) Pantalla táctil
Visor	Visor en directo OLED de 0,39" (4:3) (Aprox. 2.360.000 puntos) (relación del campo de visión cercana al 100%) [Aprox. 0,74x (equivalente en una cámara de película de 35 mm), con un objetivo de 50 mm en el infinito; -1,0 m ⁻¹] (con ajuste dióptrico -4 a +4 dioptrías)
Flash	Flash retráctil incorporado AUTO, AUTO/Reducción de ojos rojos, Encendido a la fuerza, Encendido a la fuerza/Reducción de ojos rojos, Sincronización lenta, Sincronización lenta/Reducción de ojos rojos, Apagado a la fuerza
Micrófonos	Estéreo
Altavoz	Monoaural
Medios de grabación	Tarjeta de memoria SD/Tarjeta de memoria SDHC*/ Tarjeta de memoria SDXC* * UHS-I velocidad Clase 3 UHS
Formato del archivo de grabación	
Fotografía	RAW/JPEG (basado en "Design rule for Camera File system", basado en estándar Exif 2.31)
Foto 4K	MP4
Imagen en movimiento	MP4
Formato de compresión de audio	AAC (2 canales)
Interfaz	
Toma de micrófono	Toma Ø3,5 mm
[REMOTE]	Toma Ø2,5 mm
[HDMI]	Micro HDMI Tipo D
[USB/CHARGE]	USB 2.0 (Alta velocidad)/USB 2.0 Micro-B
Dimensiones	Aprox. 136,7 mm (an) × 97,2 mm (al) × 131,5 mm (prof) (sin incluir la parte sobresaliente)
Peso	Con tarjeta y batería: Aprox. 812 g Sin incluir tarjeta y batería: Aprox. 760 g
Temperatura de funcionamiento	0 °C a 40 °C
Humedad de funcionamiento	10%RH a 80%RH

■ Transmisor inalámbrico

LAN inalámbrica

Norma de cumplimiento	IEEE 802.11b/g/n (protocolo de LAN inalámbrica estándar)
Rango de frecuencias utilizado (frecuencia central)	2412 MHz a 2462 MHz (1 a 11 canales)
Método de codificación	Wi-Fi conforme a WPA™/WPA2™
Método de acceso	Modo de infraestructura

Función Bluetooth

Norma de cumplimiento	Bluetooth Ver. 4.2 (Bluetooth Low Energy (BLE))
Rango de frecuencias utilizado (frecuencia central)	2402 MHz a 2480 MHz

Paquete de la batería (iones de litio): **BP-DC12**

Voltaje / capacidad	7,2 V / 1200 mAh
Fabricante	Panasonic Energy (Wuxi) Co., Ltd., fabricada en China

Adaptador de CA: **ACA-DC17**

(Información para su seguridad)

Entrada	AC 110 - 240 V, 50/60 Hz, 0,25 A
Salida	DC 5 V, 1,8 A
Fabricante	Salom Electric (Xiamen) Co., Ltd., fabricada en China

Los símbolos de este producto (incluidos los accesorios) representan lo siguiente:

~	CA (Corriente alterna)
---	CC (Corriente continua)
□	Equipo de Clase II (La construcción del producto tiene doble aislamiento.)

Las especificaciones están sujetas a cambios sin previo aviso.

- El símbolo SDXC es una marca comercial de SD-3C, LLC.
- Los términos HDMI y HDMI High-Definition Multimedia Interface, y el Logotipo HDMI son marcas comerciales o marcas registradas de HDMI Licensing Administrator, Inc. en los Estados Unidos y en otros países.
- Leica es una marca registrada de Leica Microsystems IR GmbH.
- ELMARIT es una marca registrada de Leica Camera AG.
- Adobe es una marca de fábrica o una marca registrada de Adobe Systems Incorporated en Estados Unidos y/u otros países.
- Windows es una marca registrada o una marca de fábrica de Microsoft Corporation en los Estados Unidos y/o en otros países.
- iMovie, Mac, OS X y macOS son marcas de fábrica de Apple Inc., registradas en los EE.UU. y en otros países.
- iPad, iPhone, iPod y iPod touch son marcas registradas de Apple Inc. en EE. UU y en otros países.
- App Store es una marca de servicio de Apple Inc.
- Google, Android y Google Play son marcas de Google LLC.
- La marca denominativa Bluetooth® y sus logos son marcas comerciales registradas de Bluetooth SIG, Inc. y cualquier uso de dichas marcas por parte de Leica Camera AG se realiza bajo licencia. Otros nombres de marcas y marcas comerciales son propiedad de sus respectivos propietarios.
- El logotipo Wi-Fi CERTIFIED™ es una marca de certificación de Wi-Fi Alliance®.
- El logotipo Wi-Fi Protected Setup™ es una marca de certificación de Wi-Fi Alliance®.
- "Wi-Fi®" es una marca registrada de Wi-Fi Alliance®.
- "Wi-Fi Protected Setup™", "WPA™" y "WPA2™" son marcas comerciales de Wi-Fi Alliance®.
- QR Code es una marca registrada de DENSO WAVE INCORPORATED.
- Este producto utiliza "DynaFont" de DynaComware Corporation. DynaFont es una marca registrada de DynaComware Taiwan Inc.
- Otros nombres, nombres de compañías y nombres de productos mencionados en estas instrucciones son marcas de fábrica o marcas registradas de las compañías pertinentes.



Este producto incorpora el siguiente software:

- (1) el software desarrollado de manera independiente para Leica Camera AG,
 - (2) el software propiedad de terceros y con licencia de Leica Camera AG,
 - (3) el software bajo la licencia de GNU General Public License, Version 2.0 (GPL V2.0),
 - (4) el software bajo la licencia de GNU LESSER General Public License, Version 2.1 (LGPL V2.1),
y/o
 - (5) software de fuente abierta distinto del software bajo la licencia de GPL V2.0 y/o LGPL V2.1.
- El software clasificado como (3) - (5) se distribuye con la intención de que sea útil, pero SIN NINGUNA GARANTÍA, sin siquiera la garantía implícita de COMERCIALIZABILIDAD o APTITUD PARA UN FIN EN PARTICULAR. Consulte los términos y condiciones detallados que se muestran seleccionando [MENU/SET] → [Conf.] → [Vis. versión] → [Software info].

Direcciones de los centros de servicio Leica

LEICA CUSTOMER CARE

El Customer Care (Atención al Cliente) de Leica Camera AG se encuentra a su disposición para el mantenimiento de su equipo Leica, así como el asesoramiento sobre todos los productos Leica y sus pedidos. En caso de reparaciones o daños, también puede comunicarse con el Customer Care (Atención al Cliente) o directamente con el departamento de reparación de su representante local de Leica.

Leica Camera AG

Leica Customer Care
Am Leitz-Park 5
35578 Wetzlar
Alemania

Teléfono: +49 6441 2080-189

Telefax: +49 6441 2080-339

Correo electrónico: customer.care@leica-camera.com
www.leica-camera.com

ACADEMIA LEICA

Puede encontrar nuestro completo programa de seminarios con numerosos e interesantes talleres sobre el tema de la fotografía se en:

us.leica-camera.com/Leica-Akademie/Global-Leica-Akademie

MEMORANDO

MEMORANDO

MEMORANDO

亲爱的顾客，

我们很高兴能借此机会感谢您购买此款Leica V-LUX 5数码相机。请仔细阅读本使用说明书，并将其妥善保管以备日后参考。

请严格遵守版权法。

- 若非个人使用，复制先期录制的磁带、磁盘、其他出版物或播放材料都侵犯版权法。

即使是个人使用，也严禁复制某些特定的材料。

可以在保修卡中的标贴上以及包装上找到相机的生产日期。

数字代表YYYY.MM或YYYY.MM.DD

注意：

请注意，Leica V-LUX 5的实际控件、部件、菜单项目和菜单画面图示等可能会与使用说明书中的图示略有不同。

安全注意事项

警告：

为减少火灾、触电或产品损坏的危险，

- 请勿使本机暴露于雨水、湿气、滴水或溅水中。
- 请使用推荐的附件。
- 请勿卸下盖子。
- 请勿自行修理本机。应请专业的维修人员进行修理。

电源插座应设置在电器附近并应易于触及。

■关于电池

注意

- 如果电池更换不正确，可能有爆炸危险。更换电池时，只能使用Leica Camera AG建议使用的类型（→64）。
 - 废弃电池时，请联系您本地相关部门或销售商并询问正确的废弃方法。
- 请勿加热或暴露在火中。
- 请勿将电池长时间留在受到直射阳光照射、门窗关闭的汽车内。

警告

有发生火灾、爆炸和灼伤的危险。请勿分解、加热至60°C以上或烧弃。

■关于交流电源适配器（随机附送）

注意！

为减少火灾、触电或产品损坏的危险，

- 请勿将本机安装或放置在书架、内置柜子或其他局促的空间中。确保本机通风良好。
- 当连接上主电源插头时，交流电源适配器处于待机状态。只要主电源插头与电源插座相连接，初级电路总是带电。

■使用注意事项

- 除了随机附送的以外，请勿使用任何其他USB连接电缆。
- 使用带有HDMI标志的“高速HDMI/micro电缆”。
- 不符合HDMI标准的电缆不能工作。
- “高速HDMI/micro电缆”（D型-A型插头，最长2 m）

保持本机远离电磁设备（例如微波炉、电视机、游戏机等）。

- 如果您在电视机上面或附近使用本机，本机上的图像和/或声音可能被电磁波辐射干扰。
- 请勿在移动电话附近使用本机，否则噪声可能对图像和/或声音产生不良影响。
- 扬声器或大型电机产生的强大磁场可能造成记录的数据损坏或图像失真。
- 电磁波辐射可能对本机造成不良影响，干扰图像和/或声音。
- 如果本机受电磁设备的不良影响而不能正常工作，请关闭本机，然后取出电池或拔下交流电源适配器。然后重新插入电池或重新连接交流电源适配器，再将本机打开。

请勿在无线电发射器或高压线附近使用本机。

- 如果您在无线电发射器或高压线附近拍摄，拍摄的图像和/或声音可能会受到不良影响。

—如果看到此符号—



在欧盟以外其它国家的废物处置信息

此符号仅在欧盟有效。

如果要废弃此产品，请与当地机构或经销商联系，获取正确的废弃方法。

EU



1.
 - 使用频率：2.4 - 2.4835 GHz
 - 等效全向辐射功率(EIRP)： ≤ 20 dBm
 - 最大功率谱密度： ≤ 10 dBm / MHz(EIRP)
 - 载频容限：20 ppm
 - 带外发射功率(在2.4-2.4835GHz频段以外)
 ≤ 80 dBm / Hz (EIRP)
 - 杂散辐射等其他技术指标请参照2002/353号文件
2. 不得擅自更改发射频率、加大发射功率(包括额外加装射频功率放大器)，不得擅自外接天线或改用其它发射天线；
3. 使用时不得对各种合法的无线电通信业务产生有害干扰；
一旦发现有害干扰现象时，应立即停止使用，
并采取措施消除干扰后方可继续使用；
4. 使用微功率无线电设备，必须忍受各种无线电业务的干扰或工业、科学及医疗应用设备的辐射干扰；
5. 不得在飞机和机场附近使用。

-
- 要清洁相机，请取出电池和/或卡，或从插座上拔下电源插头，然后用柔软的干布擦拭。
 - 请勿用力按压显示屏。
 - 请勿用力按压镜头。
 - 切勿使相机接触到杀虫剂或挥发性物质（这会造成表面损坏或涂漆剥落）。
 - 请勿长时间让橡胶或塑料物品接触本相机。
 - 请勿使用挥发油、稀释剂、酒精或厨房洗洁精等溶剂来清洁相机，否则可能损坏相机外壳或导致漆层剥落。
 - 请勿让相机镜头朝向太阳，因为太阳光线可能会导致相机发生故障。
 - 务必使用本机附带的电源线和电缆。
 - 切勿将随机附送的电源线或电缆延长使用。
 - 在相机访问卡时（进行图像读写、删除或格式化等操作），请勿关闭相机或拔下电池、卡或交流电源适配器（ACA-DC17）。
- 此外，请勿使相机受到振动、冲击或静电干扰。
- 记忆卡中的数据可能会由于电磁波、静电或者相机或卡的损坏而受损或丢失。我们建议将重要数据存储于计算机等设备中。
 - 请勿在计算机或其他设备上格式化卡。只能在相机上格式化卡，以确保正常使用。
-

-
- 相机出厂时电池未充电。使用之前请给电池充电。
 - 电池是可充电的锂离子电池。如果温度过高或过低，电池的工作时间将会缩短。
 - 使用电池后，以及为电池充电期间或充电后，电池将会发热。相机在使用期间也会发热。这不属于故障。
 - 切勿在电源插头的接触区域附近或者电池附近留下任何金属物件（例如回形针）。
 - 将电池存放在温度相对稳定的阴凉干燥处。（推荐温度：15 °C至25 °C；推荐湿度：40%RH至60%RH）
 - 请勿长时间储藏已充满电的电池。如要长期存放电池，我们建议每年为它充电一次。从相机中取出电池，然后在完全放电后再次储藏。
-

如何使用本手册

■ 关于文本中的符号

MENU 表示按 [MENU/SET] 按钮可以设置菜单。

[AE/AF LOCK]、[DISP]、[▶] 等表示所分别标示的按钮。

在本操作说明中，按如下方式描述菜单项的设置步骤：

MENU →  [拍摄] → [质量] → [.]

- 本使用说明中使用下列符号来表示光标按钮的上、下、左、右操作：
▲ ▼ ◀ ▶。

拍摄模式：  P A S M   COL

- 在显示黑色图标的拍摄模式下，您可以选择并执行所示的菜单和功能。
C（自定义模式）有不同的功能，具体取决于注册的拍摄模式。

目录

■ 安全注意事项	49	回放	
准备/基本		■ 观看图像	82
■ 一般信息	56	Wi-Fi/Bluetooth	
■ 附件	57	■ 使用Wi-Fi®/Bluetooth®功能 可以做什么	85
■ 替换部件/配件	57	其他	
■ 主要部件的名称和功能	58	■ 将拍摄的影像数据复制到 计算机中	86
■ 关于卡	60	■ 规格	87
■ 快速开始指南	61	■ Leica的服务地址	93
安装镜头盖	61		
安装肩带	61		
安装镜头遮光罩	62		
插入电池和/或SD记忆卡	63		
给电池充电	64		
展开显示屏	65		
设置语言、时间和日期	65		
[EVF] 按钮 (通过取景器拍摄图像)	66		
握持相机	66		
快门钮 (拍照)	67		
■ 基本操作	68		
■ 设置菜单	71		
拍摄			
■ 使用自动设置拍摄图像 (快照模式)	72		
■ 选择驱动模式 ([连拍]/[自拍定时器])	73		
■ 使用4K照片功能拍摄	74		
■ 拍摄后调整焦点 ([后对焦]/[焦点合成])	77		
■ 拍摄动态影像/4K动态影像	79		

一般信息

■关于本相机的使用

不要剧烈震动或撞击本相机，或对本相机施加压力。

- 请勿在下述状态下使用本相机，否则可能导致镜头、显示屏、取景器或相机机身损坏。这还可能导致相机故障或无法拍摄。
 - 本相机掉落或冲撞到硬物表面上
 - 对镜头或显示屏施加过大的压力

本相机不具备防尘、防滴、防水功能。

请避免在灰尘、沙粒或水等较多的环境下使用，以防灰尘、沙粒或水等的渗入。

如果沙子、灰尘或水滴等液体粘到显示屏上，请用干燥的软布擦拭干净。

- 否则可能会导致显示屏对触摸操作做出错误的响应。

■结雾（镜头、显示屏或取景器起雾）

- 在温度或湿度有骤然变化的地方使用本相机时，会发生结雾现象。这些情况下应避免使用相机，否则可能导致镜头、显示屏或取景器脏污，出现霉点，或对相机造成损坏。
- 如果发生结雾现象，请关闭相机电源，并放置两个小时后再使用。相机适应了周围的温度后，起雾会自然消失。

■不对拍摄内容予以赔偿

- 因本相机或卡的故障而导致的拍摄和录音失败，请恕敝公司不予以赔偿。

■使用时

请勿将可能受电磁影响的信用卡等物品靠近本机。否则这些物品上的数据可能损坏且无法使用。

附件

在使用相机前，请查看包装内物品是否齐全。

可充电电池	交流电源适配器
USB连接线	肩带
镜头盖	镜头盖连接绳
热靴盖	镜头遮光罩
简易说明书	

替换部件 / 配件

请访问Leica Camera AG网站，了解有关各种Leica替换部件 / 配件的信息：
www.leica-camera.com

只有本手册中说明或由Leica Camera AG指定的配件（电池、交流电源适配器等）才能用于相机。本产品只能使用这些配件。第三方配件可能导致产品故障或损坏。

■取下热靴盖

朝箭头①所示的方向按住热靴盖的同时，朝箭头②所示的方向拉动它将其取下。

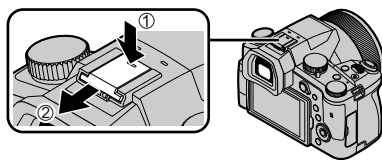

注意事项：

- 记忆卡为另售件。
- 电池组在文中表示为电池组或电池。
- SD记忆卡、SDHC记忆卡和SDXC记忆卡在本文档中统称为卡。
- 部件及其形状会因购买相机的国家或地区不同而各异。
- 微小部件，请放置在远离幼儿的安全地方。
- 请正确处理所有包装材料（→51）。

主要部件的名称和功能

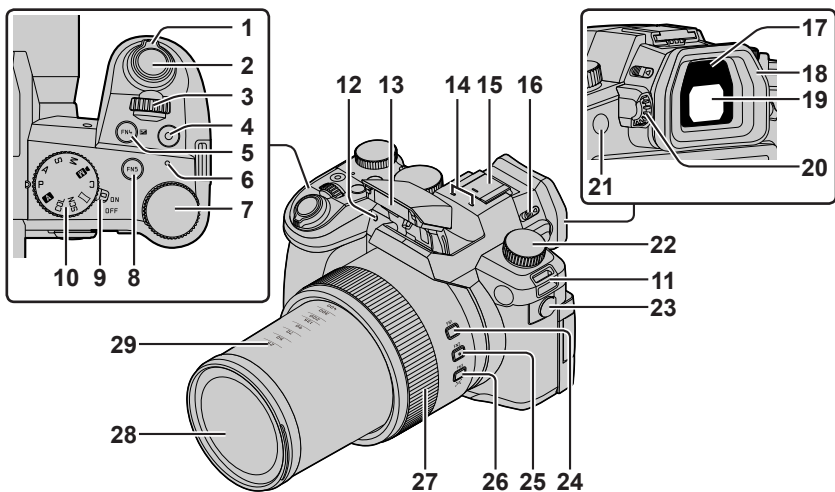

- | | | | |
|----|---|----|--|
| 1 | 变焦杆 (→68) | 17 | 眼启动传感器 (→66) |
| 2 | 快门钮 (→67) | 18 | 眼罩 |
| 3 | 前拨盘 | 19 | 取景器 (→66) |
| 4 | 动态影像按钮 (→79) | 20 | 屈光度调节旋钮 (→66) |
| 5 | [FN4] 按钮 /
[] (曝光补偿) 按钮 | 21 | [FN8] 按钮 /
[EVF] 按钮 (→66) |
| 6 | 充电指示灯 / 无线连接灯 | 22 | 驱动模式拨盘 (→73) |
| 7 | 后拨盘 | 23 | 麦克风插孔 |
| 8 | [FN5] 按钮 | 24 | [FN1] 按钮 |
| 9 | 相机 [ON/OFF] 开关 (→65) | 25 | [FN2] 按钮 |
| 10 | 模式旋钮 (→69) | 26 | [FN3] 按钮 /
[] ([缩放组合辅助]) 按钮
(→68) |
| 11 | 肩带环 (→61) | 27 | 控制环 |
| 12 | 自拍定时器指示灯 / AF辅助灯 | 28 | 镜头 |
| 13 | 闪光灯 | 29 | 焦距指示 (相比于35 mm胶卷相机)
数值假定宽高比 [3:2]。(拍摄
动态影像时, 请参考屏幕上显
示的焦距。) |
| 14 | 立体声麦克风 | | |
| 15 | 热靴 (热靴盖) (→57)
要将热靴盖放置于幼儿触及不
到的地方, 以免其误吞食。 | | |
| 16 | 闪光灯打开开关 | | |

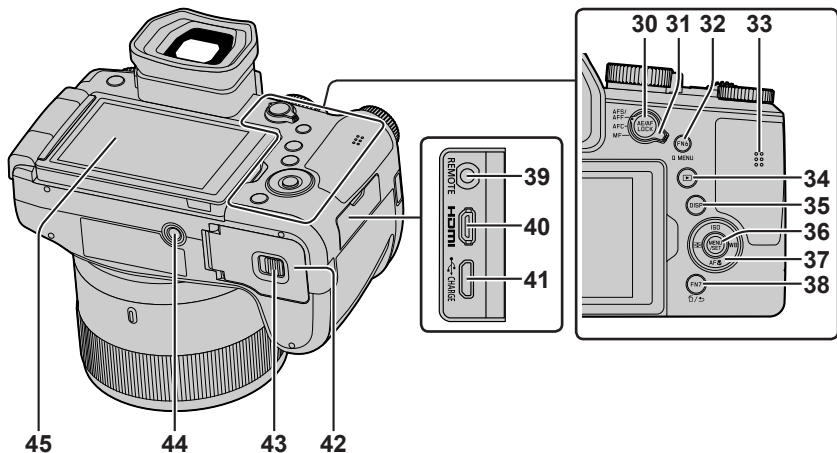

- 30** [AE/AF LOCK] 按钮
31 聚焦模式开关
32 [FN6] 按钮 / [Q MENU] 按钮
33 扬声器
34 [] (回放) 按钮 (→82)
35 [DISP] 按钮
36 [MENU/SET] 按钮 (→69)
37 光标按钮 (→69)
 [ISO] (ISO感光度) (▲)
 [WB] (白平衡) (▶)
 [AF] ([微距模式]) (▼)
 [] ([AF 模式]) (◀)
38 [FN7] 按钮 /
 [] (删除) 按钮 (→82) /
 [] (取消) 按钮 (→71)

- 39** [REMOTE] 插口
40 [HDMI] 插口
 您可以使用HDMI micro电缆将相机连接到电视机，然后即可在电视屏幕上观看图像。
41 [USB/CHARGE] 插口 (→64)
42 卡 / 电池舱盖 (→63)
43 释放开关 (→63)
44 三脚架安装孔
 请勿将本机安放到固定螺丝长度为5.5 mm或以上的三脚架上。这样可能会损坏本机，或者无法将本机牢靠固定在三脚架上。
45 触摸屏 (→70) / 显示屏

功能按钮 [FN9] 至 [FN13] 是触摸图标。
 在拍摄画面上触摸 [] 标签可显示这些图标。

关于卡





可以使用下列SD规格卡。

卡类型	容量	注意事项
SD记忆卡	512 MB-2 GB	本机支持UHS-I UHS Speed Class 3标准的SDHC/SDXC记忆卡。
SDHC记忆卡	4 GB-32 GB	
SDXC记忆卡	48 GB-128 GB	

■关于动态影像/4K照片拍摄和速度等级

请使用符合下列SD速度等级或UHS速度等级分类的记忆卡。

- SD速度等级和UHS Speed Class是有关连续写入的速度标准。关于SD速度，请确认卡的标签或其他卡的相关资料。

[录制质量]	速度等级	标记示例
[FHD]/[HD]	Class 4或更高	CLASS  
[4K]/[高速摄影]	UHS Speed Class 3	
在4K照片模式下拍摄/[后对焦]时	UHS Speed Class 3	

- 要将记忆卡放置在幼儿触及不到的地方，以免其误吞食。

■格式化记忆卡（初始化）

使用本机拍摄图像时，要先格式化记忆卡。

记忆卡格式化后，原数据无法再恢复，因此预先务必备份好必要数据。

MENU →  [设置] → [格式化]

快速开始指南

安装镜头盖

不拍摄图像时，请使用镜头盖将镜头盖住以对它进行保护。

- 请勿使用镜头盖连接绳悬挂或摆动相机。
- 打开本机时，请确保取下镜头盖。
- 注意不要使镜头盖连接绳与肩带缠绕在一起。

1 使用镜头盖连接绳（随机附送）将镜头盖系在相机上

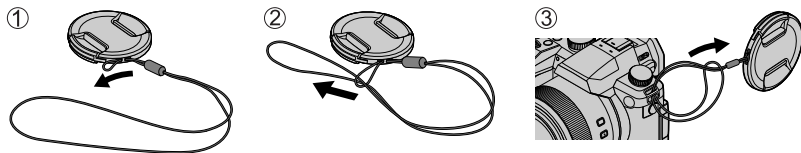

2 安装镜头盖

Ⓐ 捏此处装上或取下镜头盖。

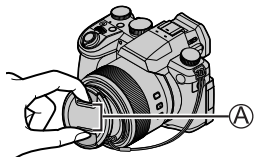

- 要将镜头盖连接绳放置在幼儿触及不到的地方，以免其误吞食。

安装肩带

我们建议在使用相机时装上肩带以防相机掉落。

1 执行步骤①至④，然后安装肩带的另一端

Ⓑ 将肩带拉出2 cm以上。

- 请将肩带挂在肩膀上。
 - 请勿将肩带缠绕在脖子上。这可能会导致伤害或事故。
- 请勿将肩带放在幼儿可触及之处。
 - 幼儿可能会无意识地将肩带缠绕在脖子上，从而导致事故。

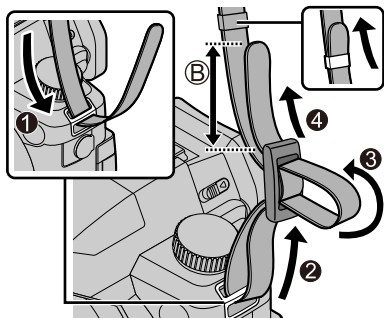

安装镜头遮光罩

- 请勿握住镜头遮光罩使其弯曲。
- 确保已关闭相机。
- 确保先关闭闪光灯。



1 将镜头遮光罩上的安装标记对齐到镜头顶端上的安装标记稍上方

- Ⓐ 镜头顶端上的安装标记
- Ⓑ 镜头遮光罩上的安装标记

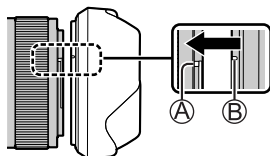

2 顺时针转动镜头遮光罩

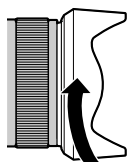

3 即使会感觉有些僵硬，继续旋转镜头遮光罩，直到听到“咔嚓”声，然后对齐相机底部的标记

- Ⓒ 旋转直到标记对齐

- 确保镜头遮光罩正确固定，其反射不会落在图像上。

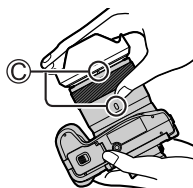

- 如果在使用闪光灯的同时安装上镜头遮光罩，闪光灯光线会被镜头遮光罩阻挡，导致图像底部变暗（晕映），并且无法调节光线。建议在使用闪光灯之前取下镜头遮光罩。

- 暂时存放镜头遮光罩

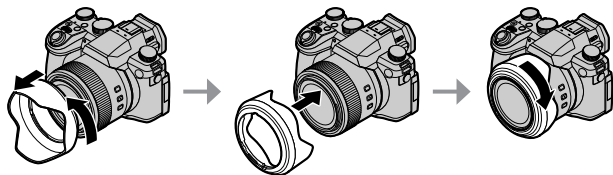

插入电池和 / 或SD记忆卡

确保已关闭相机。

- 1 将释放开关 (A) 滑到 [OPEN] 处，打开卡 / 电池舱盖

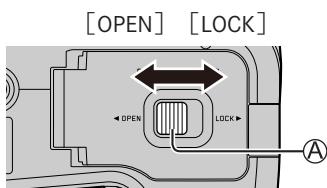

- 2 插入电池和卡，确保其方向正确

- 电池：将电池整个插到底，检查锁定杆 (B) 是否已固定好电池。
- 卡：将卡整个插到底，直至听到咔哒声。请勿触摸端子。

- 3 关闭舱盖

将释放开关滑动到 [LOCK] 位置。

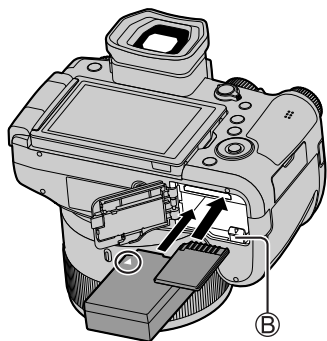

要取出时

- 要取出电池时

将锁定杆 (B) 向箭头方向移动。

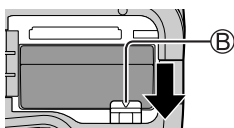

- 要取出卡时

按卡的中间。

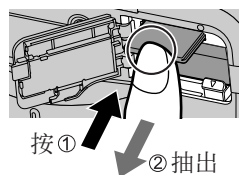

- 请仅使用Leica电池BP-DC12。

- Leica Camera AG不能保证其它电池的质量。

- 在取出卡或电池之前，请关闭相机并等待显示屏上的“Leica”显示消除。

给电池充电

- 本机可使用的电池为BP-DC12。
- 建议在环境温度介于10 °C和30 °C之间（电池温度与此相同）的场所充电。

将电池插入相机。
确保已关闭相机。

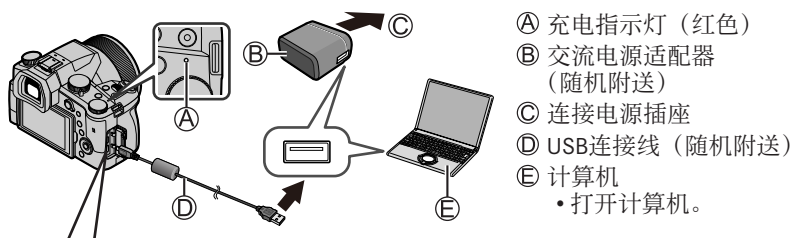

⑨ [USB/CHARGE] 插口

- 相机竖直放置时，此插口位于下部。

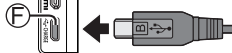

- 请务必检查插口的方向，捏住插头垂直插入或拔出。（如果以错误的方向插入电缆，可能会使插口变形而造成无法操作。）同样，请勿插入到错误的插口。否则可能会导致损坏本机。

■ 充电时间

使用交流电源适配器（随机附送）时

大约180分钟

- 通过计算机充电所需时间根据计算机的电源容量而不同。
- 除了随机附送的以外，请勿使用任何其他USB连接电缆。
- 切勿使用随机附送之外的交流电源适配器。

展开显示屏

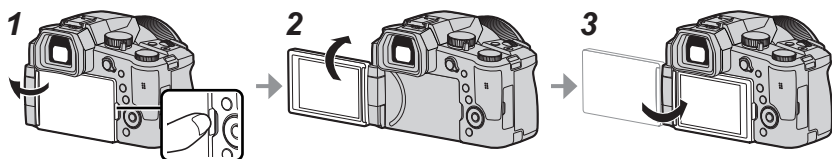

1 将手指放到显示屏右侧的缝隙中，并向左侧打开显示屏（最大 180° ）

2 可以朝镜头方向旋转 180°

3 将显示屏恢复到原来位置

- 在打开显示屏足够大之后只旋转显示屏，并注意不要过度用力。否则可能会导致损坏本机。
- 不使用显示屏时，建议将屏幕朝内关闭显示屏，以防灰尘和刮擦。

设置语言、时间和日期

相机出厂时未设置时钟。

1 将相机 [ON/OFF] 开关设为 [ON]

2 按 [MENU/SET]

3 按▲▼选择语言，然后按 [MENU/SET]
 • 显示 [请设置时钟] 信息。

4 按 [MENU/SET]

5 按◀▶选择项目（年、月、日、时、分），
 然后按▲▼设置

6 按 [MENU/SET]

7 显示 [时钟设定已完成。] 时，按 [MENU/SET]

8 显示 [请设置本国区域] 时，按 [MENU/SET]

9 按◀▶设置您的所在区域，然后按 [MENU/SET]

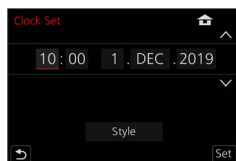
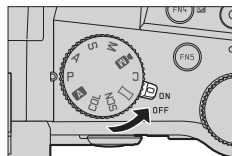

[EVF] 按钮（通过取景器拍摄图像）

1 按 [EVF] (A) 按钮

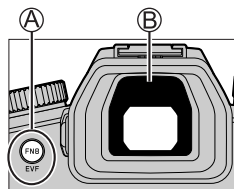

自动在取景器与显示屏间切换 → 取景器显示画面 → 显示屏显示画面

■自动在取景器与显示屏间切换

当眼睛或某个物体靠近取景器，眼启动传感器 (B) 会自动将显示切换到取景器。当眼睛或物体离开取景器，相机会恢复到显示屏显示画面。

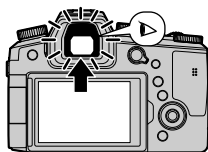

■关于屈光度调节

旋转屈光度调节旋钮以进行调节，直到能够清楚看到取景器中显示的字符。

●如果在使用取景器时 [EVF显示速度] 设置为 [ECO 30fps]，因为耗电降低，相机可以工作更长时间。

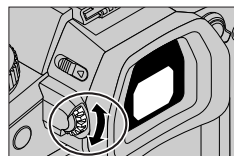

握持相机

• 切勿使手指或其他物体遮住闪光灯、AF辅助灯、麦克风或扬声器。

- Ⓐ 扬声器
- Ⓑ AF辅助灯
- Ⓒ 麦克风

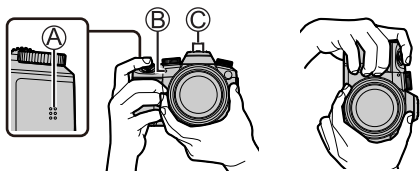

• 拍照时请勿抓住镜筒。在镜头缩回时，可能会夹到您的手指。

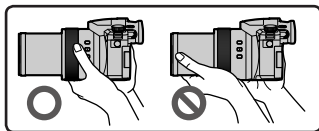

自由角度拍摄

您可以根据拍摄需要旋转显示屏。这样可以调整显示屏，以便从不同角度拍摄图像。

高角度拍摄图像

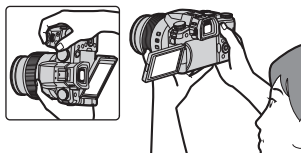

低角度拍摄图像

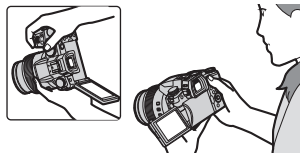

快门钮（拍照）

1 将模式旋钮设为 [A]

- 相机自动优化主设置。
- 有关拍摄模式的详细说明，请参阅（→69）。

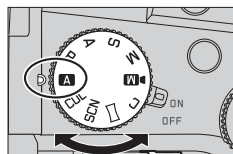

2 半按快门钮（轻按）聚焦主体



Ⓐ 快门速度

Ⓑ 光圈值

Ⓒ 聚焦显示（绿色）

（当聚焦对正时：点亮

当聚焦未对正时：闪烁）

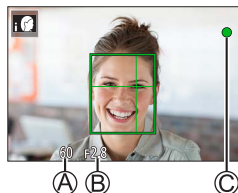

3 完全按下快门钮（将快门钮按到底）拍摄图像



- 在 [对焦/释放优先] 设置为 [FOCUS]，图像正确聚焦时才可以拍照。

查看拍摄的图像

按 [▶]（回放）按钮。（→82）



基本操作

变焦杆（使用变焦）

1 移动变焦杆

- 变焦速度随变焦杆的转动程度而异。
- 您还可以通过将 [变焦] 或 [步进变焦] 指定给控制环，使用控制环进行变焦操作。

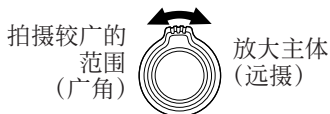

光学变焦：

可以在不损失画质的情况下放大图像。

最大倍率：16x

延伸光学变焦：

在 [图像尺寸] 中选择了带有 [EX] 的图像大小后，此功能有效。延伸光学变焦可以比正常光学变焦的变焦率更高，同时不会损失画质。

最大倍率：32x^{*1}

^{*1} 包括光学变焦率在内。最大变焦率因图像大小的不同而有所差异。

[i.ZOOM]：

在 [拍摄]/[动态影像] 菜单中设置 [i.ZOOM] 为 [ON]。

您可以使用相机的智能分辨率技术，使变焦率最高提高到原变焦率的2x^{*2}，而画质只会出现极小的下降。

^{*2} 当 [图像尺寸] 设为 [S] 时最高提高到原变焦率的1.5x

[数码变焦]：

在 [拍摄]/[动态影像] 菜单中设置 [数码变焦] 为 [ON]。

您可以放大原始变焦倍率4x。如果同时使用 [数码变焦] 与 [i.ZOOM]，则合并的变焦率最大能提高到4x。

但，使用数码变焦进行放大会降低画质。

- 当 [监视器显示速度] 设为 [ECO 30fps] 时，数码变焦不可用（购买时的默认设置）。
- 当 [EVF显示速度] 设为 [ECO 30fps] 时，无法使用数码变焦。

■ [缩放组合辅助] 按钮（使用变焦构图辅助功能）

如果您在拉近时丢失主体：

① 长按 [缩放组合辅助] 按钮

- 将出现一个指示原始变焦倍率（视角）的框。

当您找到主体时：

② 将框架与主体对齐，然后从按钮松开手指

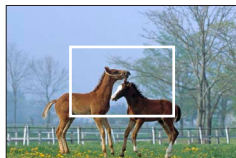

模式旋钮（选择拍摄模式）

1 设为所需的拍摄模式

- 缓慢旋转模式转盘以选择所需的模式。

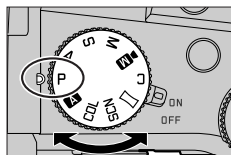

A	A 快照模式（→72）
A	A 高级快照模式（→72）
P	程序AE模式 使用快门速度和光圈值的自动设置拍摄图像。
A	光圈优先AE模式 确定光圈，然后拍摄图像。
S	快门优先AE模式 确定快门速度，然后拍摄图像。
M	手动曝光模式 确定光圈和快门速度，然后拍摄图像。
M	创意视频模式 确定光圈、快门速度和ISO感光度，然后拍摄动态影像。 • 无法拍摄照片。
C	自定义模式 使用预先设定的设置拍摄图像。
W	全景拍摄模式 拍摄全景图像。
SCN	场景指南模式 拍摄与被摄场景匹配的图像。
COL	创意控制模式 通过选择偏好的图像效果来拍摄图像。

光标按钮 / [MENU/SET] 按钮（选择 / 设置项目）

按光标按钮：

可选择菜单选项或设置选项值等。

按 [MENU/SET]：

可执行设置内容确认等操作。

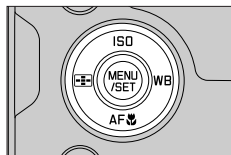

设置菜单

1 按 [MENU/SET] 打开菜单

2 切换菜单类型

- ① 按 ◀
- ② 按 ▲ ▼ 选择标签，例如 [🔧]
 - 您也可以通过旋转前拨盘选择菜单切换图标。
- ③ 按 [MENU/SET]

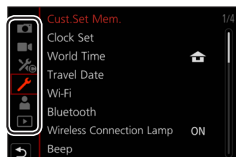

■ 菜单类型

- 📷 [拍摄]
- 📹 [动态影像]
- ⚙️ [自定义]
- 🔧 [设置]
- 👤 [我的菜单]
- ▶️ [回放]

3 按 ▲ ▼ 选择菜单项，然后按 [MENU/SET]

- 还可以旋转后拨盘来选择菜单项。
- 您也可以通过旋转变焦杆切换到下一页。

4 按 ▲ ▼ 选择设置，然后按 [MENU/SET]

- 还可以旋转后拨盘来选择设置。
- 设置方法会因菜单项目的不同而有所不同。

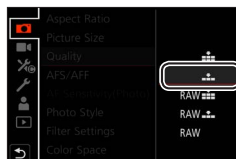

5 重复按 [↵] 按钮，直至重新显示拍摄或回放画面

- 也可以通过半按快门钮退出菜单画面。

- 选择菜单项或设置时，可以通过按 [DISP] 按钮显示菜单的说明。
- 无法设置的菜单项呈灰色。在某些设置条件下，如果选择了灰显的菜单项，按 [MENU/SET] 时会显示设置被禁用的原因。

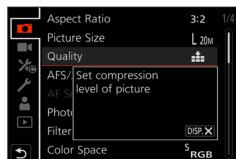







选择驱动模式 ([连拍]/[自拍定时器])

拍摄模式：

您可切换按下快门钮时要执行的操作。

1 旋转驱动模式拨盘

 [单张]	按下快门钮时只拍摄一张图像。
 [连拍]	按下快门钮时连续拍摄图像。
 [4K照片] (→74) /  [后对焦] (→77) /  [定时拍摄/动画]	
 [自拍定时器]	按下快门钮时，在经过设定时间之后拍摄。

连拍功能

■设置 [连拍速率]



MENU →  [拍摄] → [连拍速率]

		[H] (高速)	[M] (中速)	[L] (低速)
速度 (张/秒)	[AFS]/[MF]	12	7	2
	[AFF]/[AFC]	7		
连拍期间实时取景	[AFS]/[MF]	无	支持	支持
	[AFF]/[AFC]	支持		
可拍摄的图像数	带RAW文件	26或更多		
	不带RAW文件	100或更多		

用自拍定时器拍摄图像

■设置自拍定时器操作

MENU →  [拍摄] → [自拍定时器]

	快门将在10秒后启动。
	快门将在10秒后启动，并以大约2秒的间隔拍摄三张图像。
	快门将在2秒后启动。

使用4K照片功能拍摄

拍摄模式： [A] [P] [A] [S] [M] [SCN] [COL]

您能够以30 fps的连拍速度，连拍约8百万像素的图像。可从连拍文件中选择和保存单帧图像。

- 要拍摄图像，使用UHS速度级别为3的卡。
- 拍摄时视角会变窄。

1 将驱动模式拨盘设到 []

2 选择拍摄方式

MENU → [拍摄] → [4K照片]

[4K 连拍]

从快速移动的主体捕捉最佳影像

按住快门钮连拍图像。

- 完全按下快门钮后约过0.5秒开始拍摄。因此，要稍微提前一点完全按下快门钮。

Ⓐ 按住

Ⓑ 进行拍摄

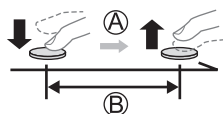

[4K 连拍(S/S)]

“S / S”是“开始/停止”的缩写。

捕捉无法预料的难得拍照瞬间

按下快门钮开始连拍，再次按快门钮停止连拍。

Ⓒ 开始（第一次按快门钮）

Ⓓ 停止（第二次按快门钮）

Ⓔ 进行拍摄

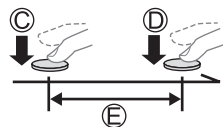

- 拍摄时按 [FN6] 按钮可添加标记。（每次拍摄最多可添加40个标记。）
从4K连拍文件中选择并保存图像时，可以跳到添加标记的位置。

[4K 快门前连拍]

机会将出现进行抢拍

快门按下前后分别连拍约1秒钟。

Ⓕ 约1秒钟

Ⓖ 进行拍摄

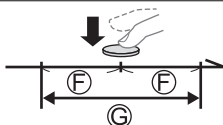

3 半按快门钮退出菜单

4 按下快门钮以进行拍摄

- 连拍图像将保存为一个MP4格式的4K连拍文件。
- 开启 [自动回放] 后，会自动显示图像选择屏幕。

- 如果环境温度高或连续拍摄4K照片，则可能会显示 [△]，并且拍摄可能会中途停止。待相机温度降低后再拍摄。
- 设置 [] ([4K 快门前连拍]) 后，电池电量会消耗更快，相机温度会升高。(为自我保护，相机可能会切换到 [] ([4K 连拍]))
请仅在要拍摄时选择 [] ([4K 快门前连拍])。
- 连续拍摄时间超过29分钟将停止拍摄。
使用SDHC记忆卡时，如果文件大小超过4 GB，会将文件分成更小的图像文件，以便拍摄和回放。(可以继续拍摄图像而不会中断。) 如果使用SDXC记忆卡，即便文件大小超过4 GB，拍摄的图像也会保存为一个文件。

从4K连拍文件中选择图像并保存

- 1 在回放画面上选择带有 [] 的图像，然后按▲
 - 如果是使用 [] ([4K 快门前连拍]) 拍摄，继续执行步骤 3。



- 2 拖动滑动条进行大致的场景选择
 - 触摸 [] 时，出现标记操作画面。(→76)

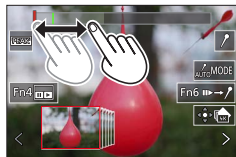

- 3 拖动以选择要保存为图像的帧
 - 要连续倒退/前进场景或逐帧前进，请触摸并按 []/[]。

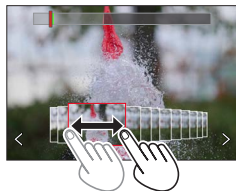

- 4 触摸 [] 以保存图像

- 所选图像将保存为一张独立于4K连拍文件的JPEG格式新图像。
- 如果使用 [4K照片批量保存] 菜单中的 [回放]，可批量保存相当于5秒钟长度的4K拍摄图像。

■标记

从4K连拍文件中选择并保存图像时，可以通过在标记的位置之间跳跃以方便地选择图像。

白色标记：在拍摄或回放期间手动设置。

绿色标记：相机在拍摄期间自动设置。

(自动标记功能*1)

*1 相机会在检测到人脸或主体移动的场景中自动设置标记。(每个文件最多显示10个标记。)

(示例：在有车辆经过、气球爆裂，或者人转身的场景中)



标记操作画面

■跳到标记的位置

触摸 [▶→↶] 时，出现标记操作画面。您可以使用 ◀▶ 跳至标记的位置以选择图像。

触摸 [↷→▶] 返回原来的操作。

- 在下列情况下，根据拍摄条件和主体的状态，标记可能不会被自动标记功能设置。
 - 因左右移动或手震相机移动时
 - 主体的移动很慢/小，或者主体很小
 - 脸不朝向前面

■切换要显示的标记

① 触摸 [MODE]

设置：[自动]/[面部优先]/[运动优先]/[关闭]*2

*2 仅显示手动设置的标记

拍摄后调整焦点 ([后对焦]/[焦点合成])

拍摄模式：

您可以在拍摄4K连拍图像的过程中改变焦点，然后在拍摄后选择一个焦点。此功能最适合拍摄非运动的主体。

- 要拍摄图像，使用UHS速度级别为3的卡。
- 我们建议使用三脚架进行 [焦点合成]。
- 拍摄时视角会变窄。

1 将驱动模式拨盘设到 [PF]]

2 确定构图，半按快门钮

- 相机将开启自动聚焦，并自动在画面中检测聚焦点。(半按快门钮时，在屏幕上可能会看到抖动。)
- 如果画面中没有聚焦点，聚焦指示灯 (A) 会闪烁且无法进行拍摄。

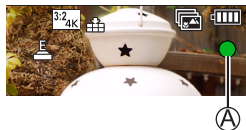

从半按快门钮到完成拍摄为止

- 请勿改变至主体的距离和构图。

3 完全按下快门钮以开始拍摄

- 拍摄时聚焦点会自动改变。拍摄进度条 (B) 消失时，自动结束拍摄。
- 该数据将保存为一个MP4格式的文件。
- 如果设置为 [自动回放]，会自动显示一个画面，让您选择焦点。(→78)

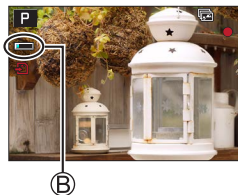

- 如果环境温度高或连续进行 [后对焦] 拍摄，则可能会显示 [△]，并且拍摄可能会中途停止。待相机温度降低后再拍摄。

选择聚焦点并保存图像 ([后对焦])

- 1 在回放画面中，选择带有 [] 图标 的图像，然后按▲



2 触摸聚焦点

- 如果没有以所选点为聚焦点的图像，则会显示红框，且无法保存图像。
 - 无法选择画面边缘。
 - 要切换到 [焦点合成] 操作画面，触摸 [📷]。
 - 要用颜色凸显聚焦部分，触摸 [PEAK]。
 - 要放大显示画面，触摸 [🔍]。
- 可以在放大的显示画面中拖动滑动条来微调聚焦点。（使用◀▶可执行同样的操作。）

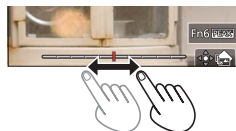
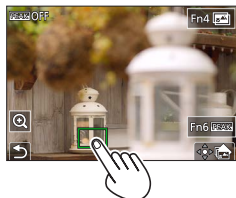

3 触摸 [📷] 以保存图像

- 所选图像将单独保存为一个JPEG格式的新文件。

选择要合并的聚焦范围，创建单个图像（[焦点合成]）

1 在“选择聚焦点并保存图像（[后对焦]）”的步骤 2 中，触摸屏幕上的 [📷]

2 选择图像叠加方法，并触摸该方法

[自动合并]	自动选择适合叠加到一起的照片并将其合并成一张图像。 • 选择时会优先考虑近对焦图像。 • 进行聚焦叠加并保存图像。
[范围合并]	将所选聚焦位置的图像合成为一张图像。

（如果选择了 [范围合并]）

3 触摸聚焦点

- 选择两个或多个聚焦点位置。
 - 将选择位于所选两个位置之间的焦点。
 - 无法选择的位置或将产生异常结果的位置，将显示为灰色。
- 再次触摸所选的位置可取消选择。



4 触摸 [📷] 以合成并保存图像

- 图像会以JPEG格式保存。

● 只有在本相机上采用 [后对焦] 拍摄的图像可使用 [焦点合成]。

拍摄动态影像 / 4K动态影像

拍摄模式：

用MP4格式拍摄动态影像和4K动态影像。

1 按动态影像按钮开始录制

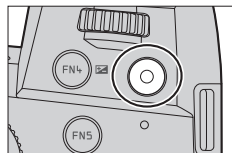

- Ⓐ 已拍摄时间
- Ⓑ 剩余拍摄时间
- Ⓒ 拍摄（亮红光）

- 可在每个合适的动态影像模式下拍摄动态影像。
- 按下动态影像按钮之后请立即松开。
- 完全按下快门钮，可在录制动态影像时拍摄照片。（创意视频模式除外）

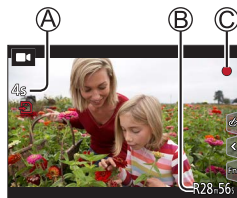

2 再按一次动态影像按钮结束拍摄

- 要拍摄4K动态影像，使用UHS速度级别为3的卡。
- 拍摄4K动态影像时，拍摄视角要窄于其他尺寸动态影像。
- 为确保高度准确聚焦，拍摄4K动态影像时会降低自动聚焦速度。使用“自动聚焦”功能时，可能难以聚焦主体，但这不属于相机故障。
- 在安静的环境中拍摄时，动态影像中可能会记录光圈、聚焦和其他动作造成的噪音。这不属于故障。
可在 [连续AF] 下设置 [OFF]，在拍摄动态影像时关闭聚焦操作。
- 如果环境温度高，或连续拍摄动态影像，则将显示 [△]，并且拍摄可能会中途停止。待相机温度降低后再拍摄。

[4K/100M/30p]* / [4K/100M/24p]* / [FHD/28M/60p] /
[FHD/20M/30p] / [HD/10M/30p]

- [录制质量] 规格设置为 [FHD] 或 [HD] 时拍摄的MP4动态影像：
连续拍摄时间超过29分钟将停止拍摄。
当拍摄的动态影像文件大小超过4 GB时，会将大文件分割成较小的动态影像文件进行拍摄和回放。（这时可以继续拍摄动态影像而不会出现中断。）
- [录制质量] 大小设为 [4K] 时拍摄的MP4格式动态影像：
连续拍摄时间超过29分钟将停止拍摄。
使用SDHC记忆卡时，当拍摄的文件大小超过4 GB时，会将大文件分割成较小的动态影像文件进行拍摄和回放。（这时可以继续拍摄动态影像而不会出现中断。）
如果使用的是SDXC记忆卡，即便文件大小超过4 GB，拍摄的动态影像也可使用单个文件保存。

* 4K动态影像

[4K 实时裁剪]

拍摄动态影像时，可在相机位置固定不变的情况下，将4K视角拍摄的动态影像裁剪到全高清影像，实现平移和放大/缩小效果。

- 拍摄时握住相机保持位置。
- 相机将以 [FHD/20M/30p] 格式（在 [MP4] 下面设置）拍摄动态影像。
- 拍摄视角会变窄。



平移



放大

1 将模式旋钮设为 [M]

2 设置菜单

MENU → M [创意视频] → [4K 实时裁剪]

设置：[40SEC] / [20SEC] / [OFF]

3 设置裁剪起始帧，然后按 [MENU/SET] 设定

- 还要设置裁剪结束帧。
- 第一次设置时，显示的裁剪起始帧大小为 1920×1080。
- 通过触摸图像帧或使用光标按钮来移动图像帧。您可以通过捏合操作或旋转前后拨盘来调整图像帧的大小。

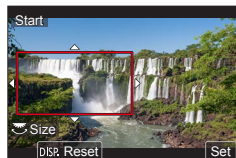

4 按动态影像按钮（或快门钮）开始拍摄

Ⓐ 已拍摄时间

Ⓑ 设置操作时间

- 按下动态影像按钮（或快门钮）之后请立即松开。
- 设定的操作时间过后，自动结束拍摄。要中断拍摄，再按一次动态影像按钮（或快门钮）。

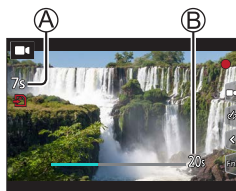

- 如果想要实现放大/缩小效果，为裁剪用的起始帧和结束帧设置不同的视角。例如，要实现放大效果，为起始帧设置较大的视角，为结束帧设置较小的视角。

■ 改变裁剪帧的位置和大小

显示拍摄画面时按 [FN7] 按钮，然后执行步骤 3。

■ 取消 [4K 实时裁剪] 拍摄

在步骤 2 中设置 [OFF]。

- 当设为 [高速摄影] 时无法进行 [4K 实时裁剪] 拍摄。
- 在裁剪起始帧处调整并固定聚焦设置。
- [连续AF] 设为 [OFF]。
- [测光模式] 将变为 [☉] (多点测光)。
- 在 [4K 实时裁剪] 拍摄期间不能使用变焦。

观看图像

1 按 [▶] (回放) 按钮

2 按 ◀▶ 选择要显示的图像

- 当您长按 ▶ 时，图像将逐个显示。

■结束回放

再次按 [▶] (回放) 按钮或半按快门钮。

● 相机打开时，按 [▶] (回放) 按钮会显示回放画面。

● 如果将 [镜头缩回] 设为 [ON]，相机从拍摄画面切换到回放画面后，镜头将在大约15秒后缩回。

■观看动态影像

本相机设计为使用MP4格式播放动态影像。

- 显示动态影像时会出现动态影像图标 ([▶]).

① 按 ▲ 可开始回放

- 触摸画面中央的 [▶] 可回放动态影像。
- 在动态影像暂停播放时如果按下 [MENU/SET]，可从动态影像创建图像。



■删除图像

删除的图像不能复原。

① 按 [⏏] 按钮可删除显示的图像

② 使用 ▲ 选择 [删除单张]，然后按 [MENU/SET]

[光线组合]

从4K连拍文件中选择多个要合成在一起的图像帧。图像帧中比上一帧亮的图像部分会叠加到上一帧，以形成一张图像。



MENU → [回放] → [光线组合]

1 使用◀▶选择4K连拍文件，然后按 [MENU/SET]

2 选择合成方法，然后按 [MENU/SET]

■[组合合并]：选择图像帧进行合成

① 拖动滑动条或使用▲▼◀▶选择图像帧进行合成

② 按 [MENU/SET]

- 相机会记住所选的图像帧，并且显示屏会显示预览画面。
- 使用▲▼选择项目，然后按 [MENU/SET] 执行以下操作。



- [下一个]：可选择更多的图像帧进行合成。

- [重选]：放弃之前所选的那一帧图像，以便选择不同的图像。

③ 重复步骤①-②以选择更多图像帧进行合成（最多40帧）

④ 按▼选择 [保存]，然后按 [MENU/SET]

■[范围合并]：选择一个范围进行合成

① 选择第一帧图像，然后按 [MENU/SET]

- 选择方式与 [组合合并] 设置中的步骤①相同。

② 选择最后一帧图像，然后按 [MENU/SET]

● 图像会以JPEG格式保存。

[序列合成]

从4K连拍文件中选择多个图像帧以将移动主体的一系列序列合成为一张图像。



MENU → [▶] [回放] → [序列合成]

1 使用◀▶选择4K连拍文件，然后按 [MENU/SET]

2 选择要合成的帧

选择图像帧使移动的主体不会在前后帧上重叠。（如果主体重叠，可能无法正确创建序列合成图像。）

① 拖动滑动条或使用▲▼◀▶选择图像帧进行合成

② 按 [MENU/SET]

- 相机会记住所选的图像帧，并且显示屏会显示预览画面。
- 使用▲▼选择项目，然后按 [MENU/SET] 执行以下操作。

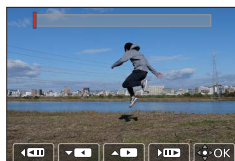

- [下一个]：可选择更多的图像帧进行合成。
- [重选]：放弃之前所选的那一帧图像，以便选择不同的图像。

③ 重复步骤①-②以选择更多图像帧进行合成（从3到40帧）

④ 按▼选择 [保存]，然后按 [MENU/SET]

● 拍摄序列合成图像时，建议您使三脚架。

● 图像会以JPEG格式保存。

使用Wi-Fi®/Bluetooth®功能可以做什么

■使用智能手机作为相机遥控器

通过在智能手机上安装“Leica FOTOS”应用程序，您可以远程操作相机并使用智能手机进行拍摄和播放。

■通过将相机连接到支持Bluetooth Low Energy的智能手机，扩大应用范围

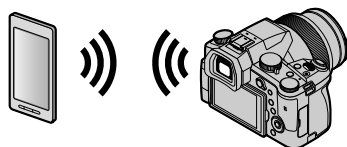

■智能手机/平板电脑应用程序“Leica FOTOS”

“Leica FOTOS”应用程序是由Leica Camera AG提供的应用程序。

●有关详细信息，请参阅Leica Camera AG网站上的全面说明（PDF格式）。

Leica FOTOS App

体验新的Leica FOTOS App。Leica FOTOS App作为一款充满诱人可能的数码工具，以前所未有的方式将拍摄者及其相机相结合。将您所有的支持Wi-Fi功能的相机与一个App连接，您可随时随地轻松快捷地传输图片，真实地捕捉美好的瞬间，挑选、优化并分享您的照片。捉美好的瞬間，隨時隨地整理、優化并分享您的相片。



将拍摄的影像数据复制到计算机中

用读卡器（外置）

- 某些计算机可以从相机中取出的记忆卡中直接读取，其他计算机需要使用外置读卡器。有关详情，请参阅各设备的使用说明书。
- 如果所使用的计算机不支持SDXC 记忆卡，可能会显示提示您格式化的信息。（格式化会导致所有拍摄的影像数据被删除。因此，请务必选择 [NO]。）
- 用外置读卡器，请确保其支持所使用的记忆卡的种类。

规格

数码相机：安全注意事项

电源	DC 8.4 V (8.4 V ---)
功耗	1.9 W (当使用显示屏拍摄时)
	2.9 W (当使用取景器拍摄时)
	1.5 W (当使用显示屏回放时)
	1.5 W (当使用取景器回放时)

相机名称	Leica V-LUX 5
型号	7741
相机有效像素	20,100,000像素
影像传感器	1" MOS传感器、 总像素数20,900,000像素 原色滤光镜
镜头	光学16x变焦 f=9.1 mm至146 mm (相当于35 mm胶卷相机：25 mm至400 mm) 最大广角：F2.8至F11 最大远摄：F4.0至F11
修正手震	光学方法
聚焦范围	AF： 30 cm (最大广角) / 1 m (最大远摄) 至 ∞ AF微距 / MF / 快照模式 / 动态影像： 3 cm (最大广角) / 1 m (最大远摄) 至 ∞
快门系统	电子快门+机械快门
最低照度	约9 lx (使用i-低光亮时，快门速度为1/30秒)
快门速度	照片 (机械快门时)： B (Bulb) (最大约120秒)、60 - $1/4000$ 秒 照片 (电子快门时)： 1 - $1/16000$ 秒 动态影像： $1/25$ - $1/16000$ 秒 $1/2$ - $1/16000$ 秒 (在创意视频模式下将 [曝光模式] 设为 [M] 且已选择 [MF] 时) 不管相关设置等情况如何，不间断的动态影像拍摄时间不能长于29分钟。

曝光	程序AE (P) / 光圈优先AE (A) / 快门优先AE (S) / 手动曝光 (M) 曝光补偿 (1/3 EV步长, -5 EV至+5 EV)
测光模式	多点 / 中央重点 / 定点
显示屏	3.0" TFT LCD (3:2) (约1,240,000点) (视野比例约100%) 触摸屏
取景器	0.39" OLED实时取景器(4:3) (约2,360,000点) (视野比例约100%) [约0.74x (35 mm胶卷相机对等), 50 mm镜头 (无限远); -1.0 m ⁻¹] (具有在-4至+4的范围内调节屈光度的功能)
闪光灯	内置弹出式闪光灯 自动、自动 / 红眼减轻、强制开启、强制开启 / 红眼减轻、慢速同步、慢速同步 / 红眼减轻、强制关闭
麦克风	立体声
扬声器	单声道
记录媒体	SD记忆卡 / SDHC记忆卡* / SDXC记忆卡* * UHS-I UHS速度级别3
记录文件格式	
照片	RAW / JPEG (根据Design rule for Camera File system、根据Exif 2.31标准)
4K照片	MP4
动态影像	MP4
音频压缩格式	AAC (双声道)
接口	
麦克风插孔	Ø3.5 mm插孔
[REMOTE]	Ø2.5 mm插孔
[HDMI]	Micro HDMI D型
[USB/CHARGE]	USB 2.0 (高速) / USB 2.0 Micro-B
尺寸	约136.7 mm (长) × 97.2 mm (高) × 131.5 mm (宽) (不包括突出部分)
重量	包括卡和电池: 约812 g 不包括卡和电池: 约760 g
工作温度	0 °C至40 °C
工作湿度	10%RH至80%RH

■无线发射器

无线LAN

遵从标准	IEEE 802.11b/g/n (标准无线LAN协议)
使用的频率范围 (中央频率)	2412 MHz至2462 MHz (1至11 CH)
加密方法	Wi-Fi兼容WPA™ / WPA2™
访问方法	基础设施模式

Bluetooth功能

遵从标准	Bluetooth版本4.2 (Bluetooth Low Energy (BLE))
使用的频率范围 (中央频率)	2402 MHz至2480 MHz

电池组 (锂离子) : BP-DC12

电压/容量	7.2 V / 1200 mAh
制造商	Panasonic Energy (Wuxi) Co., Ltd., 中国制造

交流电源适配器 : ACA-DC17

(安全注意事项)

输入	AC 110 - 240 V, 50/60 Hz, 0.25 A
输出	DC 5 V, 1.8 A
制造商	Salom Electric (Xiamen) Co., Ltd., 中国制造

有关本产品 (包括附件) 的符号含义如下 :

~	AC (交流)
==	DC (直流)
回	II类设备 (产品需采用双重绝缘结构。)

产品中有害物质的名称及含量

部件名称	有害物质					
	铅 (Pb)	汞 (Hg)	镉 (Cd)	六价铬 (Cr (VI))	多溴联苯 (PBB)	多溴二苯醚 (PBDE)
外壳、构造	×	○	○	○	○	○
镜头	×	○	○	○	○	○
印刷基板组件	×	○	○	○	○	○
液晶面板	○	○	○	○	○	○
LVF组件	×	○	○	○	○	○
电池组	×	○	○	○	○	○
交流电源适配器	×	○	○	○	○	○
USB连接线	○	○	○	○	○	○

本表格依据SJ/T11364的规定编制。
○：表示该有害物质在该部件所有均质材料中的含量均在GB/T26572规定的限量要求以下。
×：表示该有害物质至少在该部件的某一均质材料中的含量超出GB/T26572规定的限量要求。
对于表示“×”的情况，属于欧盟RoHS指令的豁免项目。



与产品配套使用的电池组的环保使用期限为5年。

- SDXC 徽标是 SD-3C, LLC 的商标。
- HDMI、HDMI高清晰度多媒体接口以及HDMI标志是HDMI Licensing Administrator, Inc.在美国和其他国家的商标或注册商标。
- Leica是Leica Microsystems IR GmbH的注册商标。
- ELMARIT是Leica Camera AG的注册商标。
- Adobe是Adobe Systems Incorporated在美国和/或其他国家的商标或注册商标。
- Windows是Microsoft Corporation在美国和/或其他国家的注册商标或商标。
- iMovie、Mac、OS X和macOS是Apple Inc.在美国和其他国家注册的商标。
- iPad、iPhone、iPod和iPod touch是Apple Inc.在美国和其他国家注册的商标。
- App Store是Apple Inc.的服务标记。
- Google、Android和其他标志均为Google LLC的商标。
- Bluetooth®字标及徽标均为 Bluetooth SIG, Inc.所有的注册商标, Leica Camera AG在被许可后方可使用这些商标。其它商标和商号归其各自的所有者所有。
- Wi-Fi CERTIFIED™商标是Wi-Fi Alliance®的认证标记。
- Wi-Fi Protected Setup™商标是Wi-Fi Alliance®的认证标记。
- “Wi-Fi”是Wi-Fi Alliance®的注册商标。
- “Wi-Fi Protected Setup™”、“WPA™”和“WPA2™”是Wi-Fi Alliance®的商标。
- QR Code是DENSO WAVE INCORPORATED的注册商标。
- 本产品使用 DynaComware Corporation 的“DynaFont”。DynaFont 是 DynaComware Taiwan Inc. 的注册商标。
- 本说明书中所述的其他名称、公司名称和产品名称为各相关公司的商标或注册商标。



本产品采用了以下软件:

- (1)为Leica Camera AG独立开发的软件,
- (2)归第三方所有并且允许Leica Camera AG使用的软件,
- (3)经GNU General Public License, Version 2.0 (GPL V2.0) 许可的软件,
- (4)经GNU LESSER General Public License, Version 2.1 (LGPL V2.1) 许可的软件, 和/或
- (5)GPL V2.0和/或LGPL V2.1许可的软件以外的开源软件。

分发 (3) - (5) 类别的软件希望会有用, 但没有任何形式的保证, 也没有对适销性或对于特定目的的适合性的暗示保证。请参阅选择 [MENU/SET] → [设置] → [版本显示] → [软件信息] 所显示的详细的条款与条件。

Leica的服务地址

LEICA客户服务部

Leica相机股份公司的客户服务部会为您提供您Leica装备的维修及全部Leica产品的咨询及订购服务。对于维修或损坏，您同样可咨询（Leica的）客户服务部或直接咨询您Leica地区总代理的维修服务部门。

Leica相机股份公司

Leica客户服务部
Am Leitz-Park 5
35578 Wetzlar
德国

电话：+49 6441 2080-189

传真：+49 6441 2080-339

电子邮箱：customer.care@leica-camera.com

www.leica-camera.com

Leica学院

我们的研讨计划包括许多与摄影相关的精采研讨会，完整研讨计划请见以下网站：

www.leica-camera.cn/leica-akademie

原产地：中国
2019年5月发行
在中国印刷

备忘录

备忘录

親愛的顧客，

我們很高興能藉此機會感謝您購買Leica V-LUX 5數位相機。請仔細閱讀本使用說明書，並將其妥善保管以備日後參考。

請嚴格遵守版權法。

- 若非個人使用，複製先期錄製的錄影帶、光碟、其他出版物或播放材料都侵犯版權法。即使是個人使用，也嚴禁複製某些特定的材料。

您可以在保證卡上的貼紙和包裝上，找到相機的產品資料。數字代表YYYY.MM，或是YYYY.MM.DD

注意：

請注意，您的Leica V-LUX 5的實際控制項與元件、功能表項目及功能表螢幕畫面等，可能與本說明書所提供的圖略有不同。

安全注意事項

警告：

為避免火災、觸電或產品受損的風險，

- 請勿將本機暴露於雨水或潮濕環境中，或濺到或滴到水。
- 請使用所建議的配件。
- 請勿卸下機身的蓋子。
- 請勿自行維修本機。請洽詢專業服務人員進行維護。

電源插座應安裝在電器附近並應易於觸及。

經型式認證合格之低功率射頻電機，非經許可，公司，商號或使用者均不得擅自變更頻率，加大功率或變更原設計之特性及功能。

低功率射頻電機之使用不得影響飛航安全及干擾合法通信；經發現有干擾現象時，應立即停用，並改善至無干擾時方得繼續使用。前項合法通信，指依電信法規定作業之無線電通信。低功率射頻電機須忍受合法通信或工業，科學及醫療用電波輻射性電機設備之干擾。

關於醫療

- 請洽詢任何關於個人醫療裝置製造商的資訊，例如心臟節律器和助聽器，以判斷這些裝置是否確實完全不受外部RF（無線電頻率）放射的干擾。（產品運作的頻率範圍介於2400 MHz至2483.5 MHz，而且RF傳輸功率為100 mW（最大）。）
- 如果醫療保健機構張貼不可使用本產品的指示，則請勿在該機構內使用本產品。醫院或醫療保健機構可能使用對於外部RF放射相當敏感的設備。

■關於電池組

注意

- 若電池放置錯誤，有發生爆炸的危險。更換電池時，只能用Leica Camera AG建議使用的類型的電池（→113）。
 - 處理廢棄電池時，請連絡您當地政府單位或經銷商，詢問正確的廢棄處理方式。
- 請勿將其加熱或放置於火源附近。
- 請勿長時間將電池放置於陽光直射、門窗密閉的汽車內。

警告

有火災、爆炸與失火等風險。請勿拆解或加熱至60 °C以上或丟入火源中。

■關於電源供應器（隨機附贈）

注意！

為避免火災、觸電或產品受損的風險，

- 請勿將本機安裝或置於書櫃、壁櫥或其他封閉的空間。確保本機的通風良好。
- 接上電源插頭時，電源供應器會處於待機狀態。只要電源插頭接上電源插座，主電路就會一直“通著電流”。

（僅適用於台灣）

緊急處理方法

為防止使用者及其他人之危害及生命財產的損失，如有發生異常時，請立即拔出電源線插頭並停止使用。

緊急處理方法

為防止使用者及其他人之危害及生命財產的損失，如有發生異常時，請取出電池並停止使用。

電池組安全性的指示注意事項

① 廢棄方法

根據當地法令和 / 或法規處理廢舊電池。

② 對最終使用者之建議事項

- 不得拆解、開啟或撕裂二次單電池或電池組。
- 不得使單電池或電池組曝露於熱或火源。避免存放在陽光直射處。
- 不得將單電池或電池組短路。勿將單電池或電池組存放於箱中或抽屜中，以避免可能在其內部發生相互短路或由導電性材料所造成之短路。
- 未使用前，勿將單電池或電池組從原包裝中取出。
- 不得使單電池或電池組遭受機械性衝擊。
- 當單電池發生洩漏時，不得使液態電解質接觸皮膚或眼睛。若不慎接觸時，以大量清水沖洗患部並尋求醫療協助。
- 不得使用任何非指定搭配設備使用之充電器。
- 為確保正確使用，務必留意單電池、電池組及設備所標示之正 (+)、負 (-) 極性。
- 不得使用任何非設計搭配設備使用之單電池或電池組。
- 不得將設備中之單電池，以不同廠牌、電容量、大小或型式者混搭使用。
- 孩童使用電池時宜有成人從旁監督。
- 若不慎吞食單電池或電池組時，應立即尋求醫療協助。
- 務必選購由設備製造商建議使用之電池組。
- 使單電池及電池組保持潔淨與乾燥。
- 當單電池或電池組之端子不潔時，以清潔之乾布擦拭。
- 二次單電池及電池組需於使用前充電。務必使用正確之充電器並依電池製造商所提供之說明書或設備之使用手冊，以正確之程序進行充電。
- 當不使用時，勿使電池組長時間處於充電狀態。
- 經長時間存放後，可能需對單電池或電池組進行數次充、放電，以達其最大效能。
- 妥善保存單電池及電池組隨附之原始資料，以備日後參考。
- 僅使用適用於預期用途之單電池或電池組。
- 若有可能，在設備不使用時將電池取出。
- 棄置時應妥善處理。

電池種類		二次鋰電池組
型號		BP-DC 12-TK
額定值	額定電壓	7.2 V
	額定容量	1200 mAh
	瓦特時額定值	8.7 Wh
原產地		中國
充電及安全 注意事項		只使用指定的Leica充電設備。
		請在10 °C (50 °F) 至30 °C (86 °F) 的環境下充電。
		使用前，請完整閱讀說明書。
製造年月		<p>記載在電池本體上的批號內 讀製造年月的方法 例如：PEXX，PEXXX 或 PEXXXX（製造年月 2014年 5月） 製造年：第一個英文字母 2014 → P，2015年 → N，2016年 → M， 2017年 → L，2018年 → K 2019年 → J，2020年 → I，2021年 → H， 2022年 → G，2023年 → F 製造月：第二個英文字母 1月 → A，2月 → B，3月 → C，4月 → D， 5月 → E，6月 → F 7月 → G，8月 → H，9月 → I，10月 → J， 11月 → K，12月 → L</p>

使用者服務專線 02-2370-5632
製造廠商 徠卡相機公司
進口廠商 英屬維京群島商台灣興華拓展股份有限公司台灣分公司
地址 台北市中正區博愛路28號
電話 02-2312-0289

僅限新加坡

Complies with
IMDA Standards
DA106734

僅適用於泰國

本電信設備符合NTC/NBTC技術要求。

■ 使用注意事項

- 請勿使用非隨機附贈的任何其他USB連接電纜。
- 使用標示HDMI標誌的“高速HDMI micro電纜”。
- 不符合HDMI標準的電纜沒有作用。
- “高速HDMI micro電纜”（類型D-類型A插頭，最長2 m）

使本機儘可能遠離電磁設備（例如微波爐、電視、遊戲機等）。

- 若是在電視上方或附近使用本機，則本機的影像與（或）聲音可能會受到電磁波輻射的干擾。
- 請勿在行動電話附近使用本機，其雜訊可能會對影像與（或）聲音造成不良影響。
- 喇叭或大型馬達產生的強大磁場，可能會損壞拍攝的數據或使影像失真。
- 電磁波輻射可能會對本機造成不良影響，干擾影像和／或聲音。
- 如果本機因為受到電磁設備的不良影響而停止正常運作，請關閉本機，並取出電池或拔下電源供應器。然後重新放入電池或接上電源供應器。然後開啟本機。

請勿在無線電發射台或高壓電纜附近使用本機。

- 若是在無線電發射台或高壓電纜附近拍攝，可能會對拍攝的影像與（或）聲音造成不良影響。

-
- 若要清潔相機，請卸除電池和／或記憶卡，或者將電源插頭從插座拔掉，並以柔軟的乾布擦拭。
 - 切勿過度用力按螢幕。
 - 切勿過度用力按鏡頭。
 - 相機請勿接觸到殺蟲劑或揮發性物質（可能會造成表面損壞或光面脫落）。
 - 請勿讓橡膠或塑膠產品長時間持續與相機接觸。
 - 請勿使用揮發油、稀釋劑、酒精或廚房清潔劑等溶劑清潔相機，因為這些物質可能會使外殼劣化或塗層可能會剝落。
 - 請勿使相機的鏡頭朝向太陽，因為陽光的光線可能造成相機故障。
 - 請一律使用隨機附贈的纜線與電纜。
 - 請勿延長隨機附贈的電纜或纜線。
 - 當相機正在存取記憶卡（為了進行影像的寫入、讀取、刪除或格式化之類的操作）時，請勿關閉相機或者卸除電池、記憶卡或電源供應器（ACA-DC17）。而且不要讓相機受到震動、撞擊或靜電影響。
 - 記憶卡上的資料可能因為電磁波、靜電或者相機或記憶卡故障而受損。我們建議將重要的資料儲存在PC等設備上。
 - 請勿在您的PC或其他設備上格式化記憶卡。僅在相機上加以格式化以確保正確操作。
-

- 相機出廠時電池並未充電。使用電池前請先充電。
- 電池是充電式鋰離子電池。如果溫度過高或過低，電池的運作時間會變短。
- 電池在使用後以及充電中和充電後，會變得有點熱。相機在使用時也會變得有點熱。這不是故障。
- 請勿讓任何金屬物品（例如迴紋針）靠近電源插頭或靠近電池的接點處。
- 將電池存放在溫度相對穩定的涼爽乾燥處。（建議溫度：15 °C至25 °C，建議濕度：40%RH至60%RH）
- 請勿在完全充電的情況下長時間存放電池。當長時間存放電池時，我們建議一年充電一次。完全放電後，將電池從相機取下，再度存放。

（僅適用於台灣）

操作部中文表示對照表

為使您在使用上更方便，使用前請參閱本對照表：某些所示的名稱可能不會出現在本機上。

ON：開啓
 OFF：關閉
 Fn：功能
 EVF：EVF切換
 MF：手動對焦
 OPEN：開啓
 LOCK：鎖定
 CHARGE：充電

AE/LAF LOOK：自動曝光/自動對焦 鎖定
 4K：4K照片模式
 PF：拍攝後對焦
 QM：快速操作
 DISP：螢幕顯示切換
 MENU：功能表
 /SET：/設定
 WB：白平衡
 MEMORY CARD/：記憶卡/
 BATTERY：電池

—如果看到此符號的話—



歐盟以外國家的棄置資訊

本符號只適用於歐盟國家。如欲丟棄本產品，請聯絡當地政府單位或經銷商，洽詢正確的棄置方法。

設備名稱：數位相機，型號：7741

單元	限用物質及其化學符號					
	鉛 (Pb)	汞 (Hg)	鎘 (Cd)	六價鉻 (Cr ⁶⁺)	多溴聯苯 (PBB)	多溴二苯醚 (PBDE)
外殼、構造	—	○	○	○	○	○
鏡頭	—	○	○	○	○	○
印刷電路板	—	○	○	○	○	○
EVF組件	—	○	○	○	○	○
液晶面板	○	○	○	○	○	○
配件	—	○	○	○	○	○

備考1. “○” 係指該項限用物質之百分比含量未超出百分比含量基準值。
備考2. “—” 係指該項限用物質為排除項目。

如何使用本手冊

■ 關於文字中的符號

MENU 表示按下 [MENU/SET] 按鈕可設定選單。

[AE/AF LOCK]、[DISP]、[▶] 等等表示所分別標示的按鈕。

在本操作說明中，設定選單項目的步驟如下所示：

MENU →  [拍攝] → [畫質] → [..]

- 這些操作說明以 ▲▼◀▶ 表示游標按鈕的上、下、左與右。

拍攝模式：  **P** **A** **S** **M**   **COL**

- 在顯示黑色圖示的拍攝模式中，您可以選取和執行所示的選單及功能。
C (自定義模式) 會隨所登錄的拍攝模式而有不同的功能。

目錄

■ 安全注意事項.....	97
■ 電池組安全性的指示注意事項.....	99
■ 操作部中文表示對照表.....	102

準備工作／基礎資訊

■ 一般資訊.....	105
■ 附件.....	106
■ 更換零件／配件.....	106
■ 主要元件的名稱與功能.....	107
■ 關於機記憶卡.....	109
■ 快速開始指南.....	110
蓋上鏡頭蓋.....	110
繫上肩背帶.....	110
裝上鏡頭遮光罩.....	111
插入電池和／或SD記憶卡.....	112
電池充電.....	113
開啟螢幕.....	114
設定語言、時間和日期.....	114
[EVF] 按鈕（使用取景器拍攝影像）.....	115
握持相機.....	115
快門按鈕（拍照）.....	116
■ 基礎操作.....	117
■ 設定選單.....	120

拍攝

■ 使用自動設定拍照 （快照模式）.....	121
■ 選取驅動模式 （[連拍]／[自拍計時器]）.....	122
■ 用4K照片功能拍攝.....	123
■ 拍攝之後調整對焦 （[拍攝後對焦]／[焦點合成]）.....	126
■ 拍攝動態影像／4K動態影像.....	128

播放

■ 檢視影像.....	131
-------------	-----

Wi-Fi／Bluetooth

■ Wi-Fi®／Bluetooth®功能的用法.....	134
-------------------------------	-----

其他

■ 將拍攝的影像資料複製到電腦中.....	135
■ 規格.....	136
■ Leica服務中心地址.....	141

一般資訊

■相機使用

請勿劇烈振動相機、過度按壓或施壓於其上。

- 使用相機時請避免下列情況，這些情況有可能會損傷鏡頭、螢幕、取景器或相機機身。如此也可能會導致相機故障或無法進行拍攝。
 - 相機摔落或撞擊到堅硬表面
 - 過度用力按壓鏡頭或螢幕

相機無防塵、防潑濺或防水等功能。

請避免在多塵或多沙，或是相機可能會接觸到水的地方使用相機。

如果有沙粒、灰塵或水珠之類的液體附著在螢幕上，請用柔軟的乾布將其擦掉。

- 否則可能會使得螢幕不正確地回應觸控操作。

■水汽凝結（當鏡頭、螢幕或取景器起霧時）

- 當相機遇到溫度或濕度驟變時，可能會出現水汽凝結的狀況。請避免這類可能使鏡頭、螢幕或取景器髒污、發霉或損壞相機的情況。
- 若真的出現水汽凝結時，請關閉相機並等待約兩小時後再行使用。相機調整至周邊環境溫度後，起霧的情況自然會消失。

■遺失任何拍攝內容皆不提供補償

- 因相機或記憶卡之技術相關問題而無法進行記錄所導致之拍攝影像損失，我們不提供任何補償。

■使用時

請勿讓信用卡之類可能受到磁性影響的物體靠近本機。這些物體上的資料可能會損壞而不能使用。

附件

使用相機前，請先檢查是否包含標準附件的所有內含物。

可充電電池	電源供應器
USB連接電纜	肩背帶
鏡頭蓋	鏡頭蓋連接繩
熱靴蓋	鏡頭遮光罩
簡易說明書	

更換零件／配件

關於範圍廣泛的Leica更換零件/配件的資訊，請造訪Leica Camera AG 的網站：
www.leica-camera.com

只有本說明書或 Leica Camera AG 指定與描述的更換零件/配件 (電池、電源供應器等)可以用於本相機。這些配件應該只用於本產品。副廠配件可能會對產品造成故障或損害。

■ 取下熱靴蓋

若要取下熱靴蓋，請依箭頭 ① 方向按下熱靴蓋，然後依箭頭 ② 方向拉出。

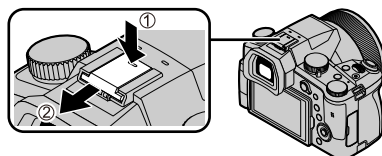

注意事項：

- 記憶卡為另購件。
- 電池組在本文中以電池組或電池表示。
- SD記憶卡、SDHC記憶卡和SDXC記憶卡，在本文中皆以記憶卡表示。
- 附件項目及其形狀會因購買相機的國家或地區之不同而有所差異。
- 請將小型零件置於孩童無法取得之安全位置。
- 請以適當的方式棄置所有包裝內容物 (→102)。

主要元件的名稱與功能

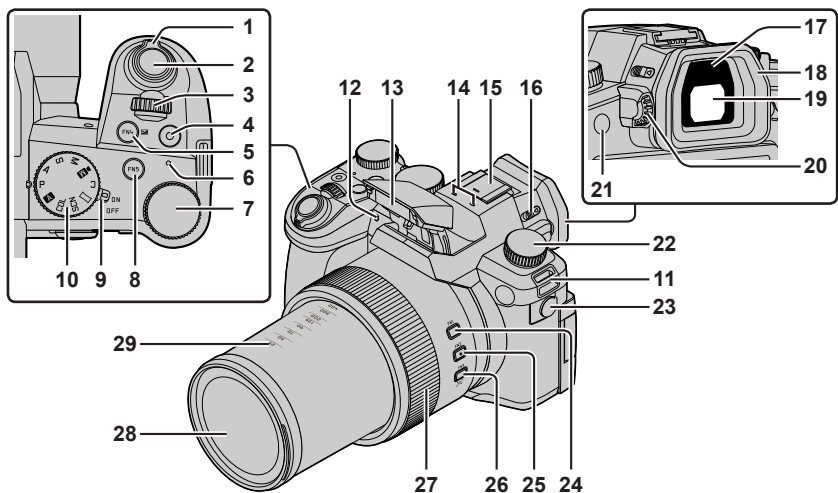

- | | | | |
|----|--|----|---|
| 1 | 變焦桿 (→117) | 16 | 閃光燈打開開關 |
| 2 | 快門按鈕 (→116) | 17 | 眼睛感應器 (→115) |
| 3 | 前旋鈕 | 18 | 眼罩 |
| 4 | 動態影像按鈕 (→128) | 19 | 取景器 (→115) |
| 5 | [FN4] 按鈕 / [] (曝光補償) 按鈕 | 20 | 屈光度調節旋鈕 (→115) |
| 6 | 充電指示燈 / 無線連接燈 | 21 | [FN8] 按鈕 / [EVF] 按鈕 (→115) |
| 7 | 後旋鈕 | 22 | 驅動模式旋鈕 (→122) |
| 8 | [FN5] 按鈕 | 23 | 麥克風端子 |
| 9 | 相機 [ON/OFF] 開關 (→114) | 24 | [FN1] 按鈕 |
| 10 | 模式旋鈕 (→118) | 25 | [FN2] 按鈕 |
| 11 | 肩背帶環 (→110) | 26 | [FN3] 按鈕 /
[] (縮放構圖輔助) 按鈕 (→117) |
| 12 | 自拍計時器指示燈 / AF輔助燈 | 27 | 控制環 |
| 13 | 閃光燈 | 28 | 鏡頭 |
| 14 | 立體聲麥克風 | 29 | 焦距指示 (使用 35 mm 底片相機時)
以高寬比為 [3:2] 的數值。(拍攝動態影像
時, 請參考顯示於螢幕上的焦距。) |
| 15 | 熱靴 (熱靴蓋) (→106)
請將熱靴蓋置於孩童無法觸及之處, 以避
免誤食。 | | |

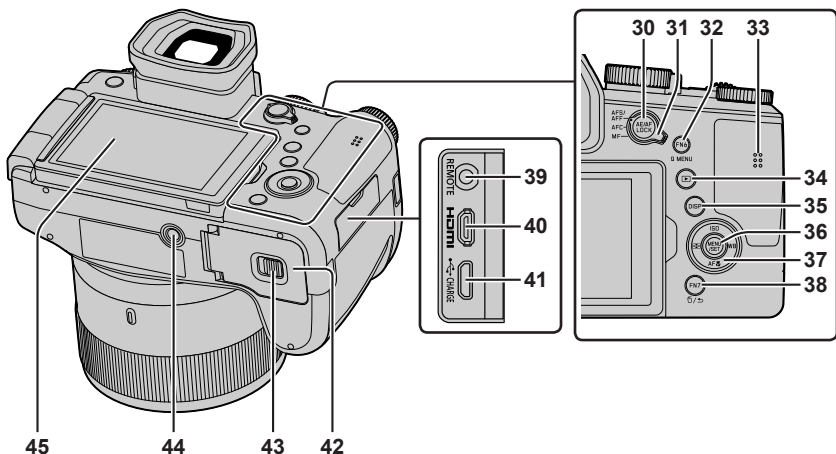

30 [AE/AF LOCK] 按鈕

31 對焦模式桿

32 [FN6] 按鈕／[Q MENU] 按鈕

33 喇叭

34 [▶] (播放) 按鈕 (→131)

35 [DISP] 按鈕

36 [MENU/SET] 按鈕 (→118)

37 游標按鈕 (→118)

[ISO] (ISO感光度) (▲)

[WB] (白平衡) (▶)

[AF] (近拍模式) (▼)

[AF] (AF 模式) (◀)

38 [FN7] 按鈕／

[⌫] (刪除) 按鈕 (→131)／

[⌵] (取消) 按鈕 (→120)

39 [REMOTE] 端子

40 [HDMI] 端子

您可以使用HDMI micro電纜將相機連接到電視，以便在電視螢幕上觀看影像。

41 [USB/CHARGE] 端子 (→113)

42 記憶卡／電池蓋 (→112)

43 滑動開關 (→112)

44 三腳架底座

請勿將本機裝到螺絲長度為5.5 mm (含) 以上的三腳架上。否則可能會損及本機，或者本機可能無法適當地固定在三腳架上。

45 觸控式螢幕 (→119)／螢幕

功能按鈕 [FN9] 至 [FN13] 是觸控圖示。
可以透過觸摸拍攝畫面上的 [Fn] 標籤顯示。

關於機記憶卡

可以使用下列SD標準記憶卡。

記憶卡類型	容量	注意事項
SD記憶卡	512 MB-2 GB	本機與UHS-I UHS Speed Class 3標準SDHC / SDXC記憶卡相容。
SDHC記憶卡	4 GB-32 GB	
SDXC記憶卡	48 GB- 28 GB	

■關於拍攝動態影像／4K照片與速度等級分類

請使用符合下列SD速度等級或UHS速度等級分類的記憶卡。

- SD速度等級與UHS速度等級是關於連續寫入的速度標準。查看記憶卡標籤或其他與記憶卡相關的資料，以確認SD速度。

[錄影畫質]	速度等級	標籤範例
[FHD] / [HD]	等級4或更高	CLASS 4 4
[4K] / [高速影片]	UHS速度等級3	U3
以4K照片 / [拍攝後對焦] 拍攝時	UHS速度等級3	U3

- 請將記憶卡存置於孩童無法觸及之處，以避免誤食。

格式化記憶卡（初始化）

以本相機拍照前請格式化記憶卡。

格式化之後資料無法還原，因此務必要先備份需要的資料。

MENU →  [設定] → [格式化]

快速開始指南

蓋上鏡頭蓋

沒有拍照時，請蓋上鏡頭蓋以保護鏡頭。

- 請勿以鏡頭蓋連接繩吊掛或擺動相機。
- 開啟本機時務必要取下鏡頭蓋。
- 小心不要讓鏡頭蓋連接繩與肩背帶糾纏在一起。

1 使用鏡頭蓋連接繩（隨機附贈）將鏡頭蓋接到相機上

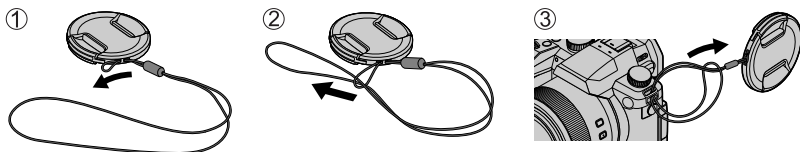

2 蓋上鏡頭蓋

- Ⓐ 捏住此處可裝上或取下鏡頭蓋。

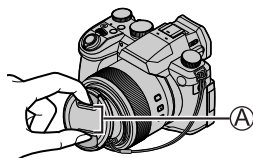

● 請將鏡頭蓋連接繩置於孩童無法觸及之處，以避免誤食。

繫上肩背帶

建議在使用相機時繫上肩背帶，以防相機掉落。

1 執行步驟 ① 至 ④，然後將肩背帶的另一端也繫上

- Ⓑ 將肩背帶拉出2 cm以上。

- 將肩背帶掛上您的肩膀。
 - 請勿將帶子纏繞在您的脖子上。以免受傷或發生意外。
- 請勿將肩背帶置於孩童可拿到的地方。
 - 以免孩童誤將肩背帶纏繞住脖子而發生意外。

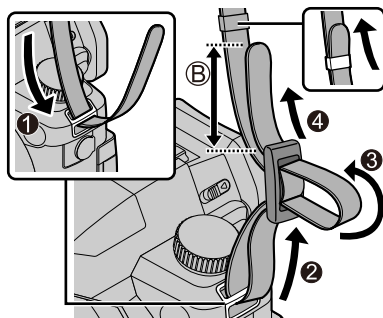

裝上鏡頭遮光罩

- 請勿以會令其彎折的方式抓住鏡頭遮光罩。
- 請確定相機已關閉。
- 務必要先關閉閃光燈。



1 將鏡頭遮光罩上的安裝標記以略高於鏡頭前端安裝標記的方式與其對齊

- Ⓐ 鏡頭前端的安裝標記
- Ⓑ 鏡頭遮光罩上的安裝標記

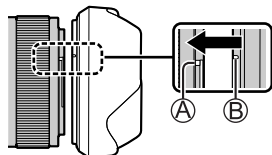

2 將鏡頭遮光罩往順時針方向轉動

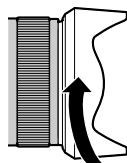

3 即使覺得有點緊，也要繼續將鏡頭遮光罩轉動到聽見“喀噠”聲為止，然後與相機底部的標記對齊

- Ⓒ 要轉動到標記對齊為止
- 確認鏡頭遮光罩已經適當地固定好，而且其反射不會落在影像上。

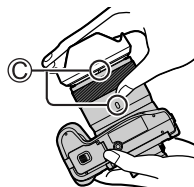

- 如果在使用閃光燈時裝上鏡頭遮光罩，閃光燈的光線會被鏡頭遮光罩遮住而使得影像底部變暗（周邊暗角），而且會變得無法調節光線。建議在使用閃光燈之前拆掉鏡頭遮光罩。
- 暫時將鏡頭遮光罩收起來

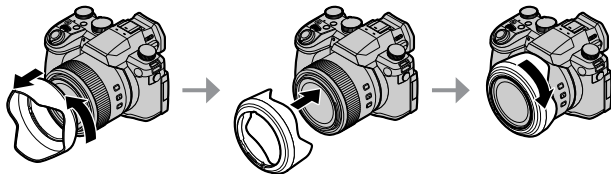

插入電池和／或SD記憶卡

請確定相機已關閉。

- 1 將滑動開關 (A) 推到 [OPEN] 位置，然後打開記憶卡／電池蓋

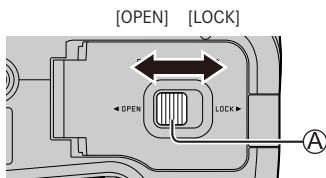

- 2 插入電池與記憶卡，並確定其方向正確

- 電池：將電池穩固地插入到底，並確定釋放桿 (B) 已將它鎖牢。

(僅適用於台灣)



廢電池請回收

- 記憶卡：將記憶卡穩固地插入到底，直到發出喀的一聲。請勿碰觸端子。

- 3 關上記憶卡／電池蓋

將滑動開關滑至 [LOCK] 的位置。

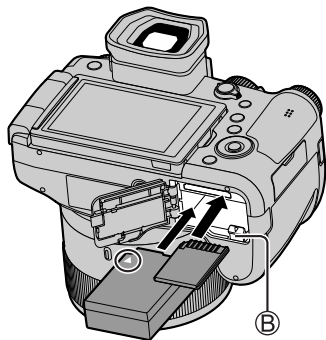

取出

- 若要取出電池

請依箭頭方向移動卡榫 (B)。

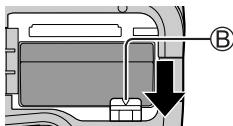

- 若要取出記憶卡

壓下記憶卡的中間。

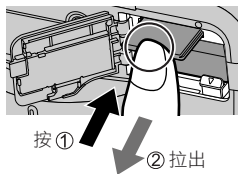

- 請僅使用Leica電池BP-DC 12。
- Leica Camera AG無法保證其他廠牌的電池品質。
- 請關閉相機並等到螢幕上的“Leica”顯示消失之後再取出記憶卡或電池。

電池充電

- 可用於本機的電池為BP-DC12。
- 建議您在室溫10℃至30℃的環境下充電（與電池溫度相同）。

將電池插入相機。
請確定相機已關閉。

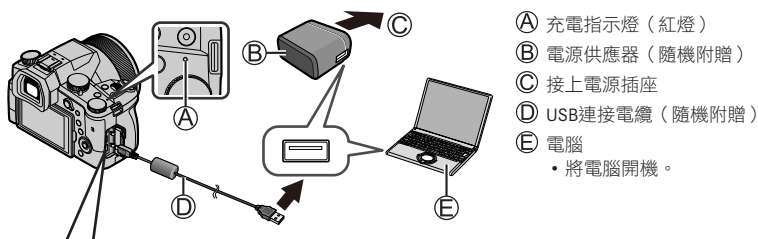

Ⓕ [USB/CHARGE] 端子

• 相機直立時，此端子位於底部。

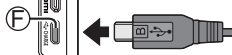

- 每次插入或拔除時，都請檢查端子方向，並將插頭拿正。（若插入纜線的方向錯誤，可能會導致端子變形而無法正常運作。）此外，請勿插入錯誤的端子。否則可能會造成本機損壞。

■ 充電時間

使用電源供應器（隨機附贈）時

約180分鐘

- 透過電腦充電所需的時間依電腦的電源供應容量而異。

- 請勿使用非隨機附贈的任何其他USB連接電纜。
- 請勿使用非隨機附贈的任何其他電源供應器。

開啟螢幕

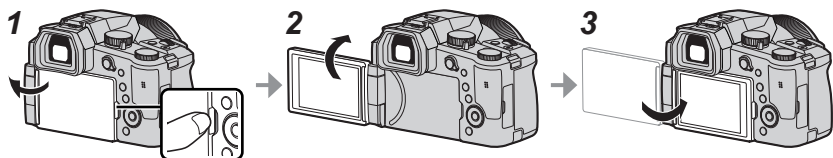

- 1 將手指放在螢幕右側的開口處，將螢幕朝左側打開（最多180°）
- 2 螢幕可以朝鏡頭方向轉動180°
- 3 讓螢幕回到原來的位置

- 螢幕要打開得夠大之後才能轉動，而且小心不要太用力。否則可能會造成本機損壞。
- 不使用螢幕時，建議將顯示畫面朝內關上，以防止弄髒與刮傷。

設定語言、時間和日期

相機出廠時並未設定時鐘。

- 1 將相機的 [ON/OFF] 開關設為 [ON]
- 2 按 [MENU/SET]
- 3 按 ▲▼ 選擇語言，然後按 [MENU/SET]
• [請設定時鐘] 會隨即顯示。
- 4 按 [MENU/SET]
- 5 按 ◀▶ 選取項目（年、月、日、時、分），然後按 ▲▼ 加以設定
- 6 按 [MENU/SET]
- 7 顯示 [已完成時鐘設定。] 時，按 [MENU/SET]
- 8 顯示 [請設定本國區域] 時，按 [MENU/SET]
- 9 按 ◀▶ 設定您的本地區域，然後按 [MENU/SET]

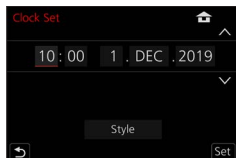
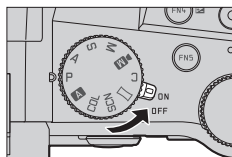

[EVF] 按鈕（使用取景器拍攝影像）

1 按 [EVF] (A) 按鈕

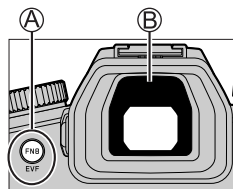

自動切換取景器與螢幕



取景器顯示



螢幕顯示



■ 自動切換取景器與螢幕

當您的眼睛或某個物件靠近取景器時，眼睛感應器 (B) 即會自動切換為取景器顯示。當眼睛或物件離開取景器時，相機自動回到螢幕顯示。

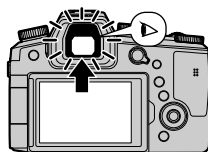

■ 關於屈光度調節

轉動屈光度調節旋鈕進行調整，直到您可以清楚地看到取景器中顯示的文字為止。

- 使用取景器時，如果 [EVF顯示速度] 設為 [ECO 30fps]，相機可以操作更長時間，因為電池的電力消耗降低了。

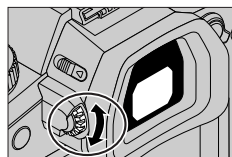

握持相機

- 請不要以您的手指或其他物體擋住閃光燈、AF輔助燈、麥克風或喇叭。

- (A) 喇叭
- (B) AF輔助燈
- (C) 麥克風

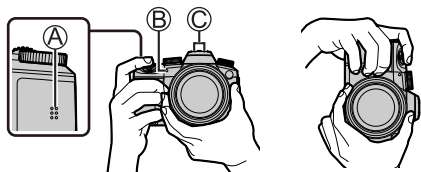

- 請勿於拍攝時握住鏡筒。鏡頭縮回時，您的手指會有被夾住的風險。

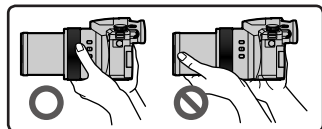

■自由角度拍攝

螢幕可以隨您的需要轉動。這樣很方便，因為可讓您以調整螢幕的方式從各種角度拍攝影像。

在高角度拍攝影像

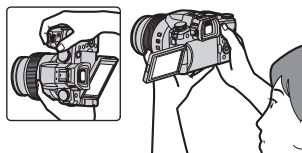

在低角度拍攝影像

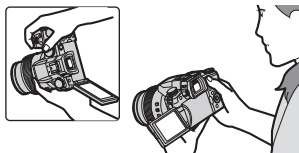

快門按鈕（拍照）

1 將模式旋鈕設定為 [A]

- 相機會自動將主要設定最佳化。
- 如需拍攝模式的詳細資訊，請參閱（→118）。

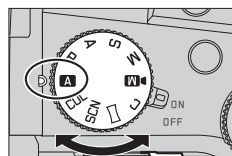

2 半按（輕輕地按）快門按鈕為主體對焦



- Ⓐ 快門速度
- Ⓑ 光圈值
- Ⓒ 對焦顯示（綠色）
（對準焦距時：亮起
未對準焦距時：閃爍）

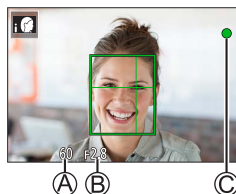

3 全按快門按鈕（將快門按鈕按到底）並拍照



● 只要 [對焦/快門優先] 是設定為 [FOCUS]，就只有在影像正確對焦時才能拍照。

■檢查您所拍攝的影像

按 [▶]（播放）按鈕。（→131）



基礎操作

變焦桿（使用變焦）

1 移動變焦桿

- 變焦速度會因為您轉動控制桿的程度而異。
- 您也可以將 [變焦] 或 [逐步放大] 指定給控制環，以使用控制環執行變焦操作。

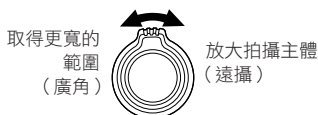

光學變焦：

您可以放大，且畫質不會降低。

最大倍率：16x

特殊光學變焦：

在 [圖片尺寸] 中選取標示 [EX] 的影像大小時，此功能有效。特殊光學變焦可讓您使用比光學變焦更高的變焦率來變焦，且畫質不會降低。

最大倍率：32x*1

*1 包括光學變焦率。最大變焦率會因影像大小而異。

[i.ZOOM]：

將 [拍攝] / [動態影像] 選單中的 [i.ZOOM] 設為 [ON]。

您可以利用相機的智能解析度技術調高變焦率，最高可以調到原變焦率的2x*2，而畫質下降很有限。

*2 當 [圖片尺寸] 設為 [S] 時變焦率可高達原始變焦率的1.5x

[數位變焦]：

將 [拍攝] / [動態影像] 選單中的 [數位變焦] 設為 [ON]。

您可以放大到原始放大率的4x。[數位變焦] 與 [i.ZOOM] 同時使用時，合併的變焦率最多可以增加至4x。

請注意，若使用數位變焦，在放大時會折損畫質。

- 當 [顯示屏顯示速度] 設為 [ECO 30fps] 時（購買時的設定），不能使用數位變焦。
- [EVF顯示速度] 設為 [ECO 30fps] 時，不能使用數位變焦。

■ [縮放構圖輔助] 按鈕（使用變焦構圖輔助功能）

如果在放大時失去主體：

- 按住 []（縮放構圖輔助）按鈕
 - 會出現一個表示原始放大率（視角）的框。

當您找到主體時：

- 將畫格與主體對齊並將您的手指從按鈕上放開

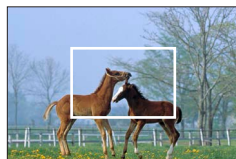

模式旋鈕（選取拍攝模式）

1 設定至想要的拍攝模式

- 請緩慢地旋轉模式轉盤，選取所要的模式。

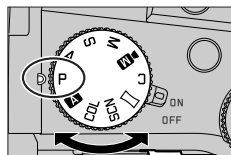

A	A 快照模式（→121）
	A 進階快照模式（→121）
P	程式AE模式 以自動快門速度和光圈值設定拍照。
A	光圈先決AE模式 決定光圈，然後拍攝影像。
S	快門先決AE模式 決定快門速度，然後拍攝影像。
M	手動曝光模式 決定光圈與快門速度，然後拍攝影像。
M	創意影片模式 決定光圈、快門速度與ISO感光度，然後拍攝動態影像。 • 您無法拍攝照片。
C	自定義模式 使用預先登錄的設定拍攝影像。
	全景拍攝模式 拍攝全景照片。
SCN	場景指南模式 拍攝符合正在錄製的場景的影像。
COL	創意控制模式 選取您偏好的影像效果拍照。

游標按鈕／[MENU/SET] 按鈕（選取／設定項目）

按壓游標按鈕：

執行項目的選擇或數值的設定等等。

按壓 [MENU/SET]：

執行設定內容的確認等等。

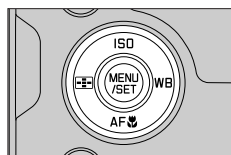

觸控螢幕（觸控操作）

觸碰

觸摸並離開觸控螢幕。

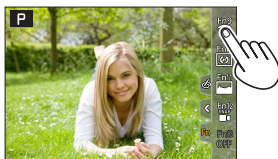

拖曳

觸摸並將您的手指滑過觸控式螢幕。



開合（展開／收合）

在觸控式螢幕上，將2隻手指往外張開（展開）可放大，將2隻手指往內縮（收合）可縮小。

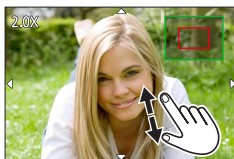

使用觸控功能拍照

1 觸碰 [AF]

2 點一下圖示

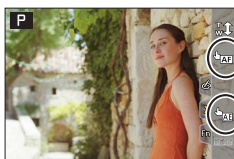

■ 觸控AF、觸控快門

您每次觸碰圖示，它都會切換。

[AF] (觸控AF)	在您觸碰的位置對焦。
[快門] (觸控快門)	拍攝之前對觸碰的位置對焦。
[X] (關閉)	觸控AF與觸控快門被停用。

■ [觸控 AE]

您可以輕鬆地將觸碰位置的亮度最佳化。

[AE] ([觸控 AE])	① 觸碰您要將亮度最佳化的主體 ② 觸碰 [設定] • 若要取消功能，觸碰 [X]。
----------------	--

設定選單

1 按 [MENU/SET] 可開啟選單

2 切換選單類型

- ① 按 ◀
- ② 按 ▲▼ 選取一個標籤，例如 [🔧]
 - 您也可以轉動前旋鈕以選取選單切換圖示。
- ③ 按 [MENU/SET]

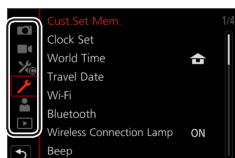

■ 選單類型

- 📷 [拍攝]
- 🎥 [動態影像]
- 📷 [自訂]
- 🔧 [設定]
- 👤 [我的選單]
- ▶ [播放]

3 按 ▲▼ 選取選單項目，然後按 [MENU/SET]

- 選單項目也可透過轉動後旋鈕加以選取。
- 您也可以轉動變焦桿以切換至下一頁。

4 按 ▲▼ 選取設定，然後按 [MENU/SET]

- 此設定也可藉由轉動後旋鈕加以選取。
- 設定方法會隨選單項目而異。

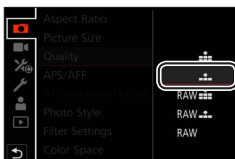

5 反覆按 [↵] 按鈕直到拍攝或播放畫面再度出現

- 您也可以半按快門按鈕來結束選單畫面。

- 您可以在選取選單項目或設定時按 [DISP] 按鈕顯示關於選單的解釋。
- 不能設定的選單項目會以灰色顯示。在某些設定情況中，如果您選擇以灰色顯示的選單項目，當您按 [MENU/SET] 時，會顯示設定停用的理由。



使用自動設定拍照（快照模式）

此模式適用於希望只要將相機對準主體即拍攝的使用者，因為相機會針對主體與拍攝環境，利用最佳的設定拍攝。

1 將模式旋鈕設定為 [A]

- 購買時，模式設定為進階快照模式。

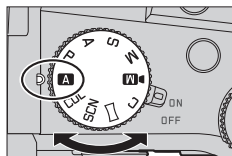

2 將相機對準主體

- 當相機識別最理想的場景時，圖示會切換至該場景的圖示。（自動場景偵測）



■ 在進階快照模式與快照模式之間切換

MENU → **A** / **A+** [快照模式] → [快照模式]

設定：**A**（快照模式） / **A+**（進階快照模式）

- A+** 可讓您調整某些設定，例如亮度與色調，同時還可用 **A** 進行其他設定，以便拍攝更適合您喜好的影像。
- 拍攝手持夜景時，如果 [智慧型手提夜拍] 設為 [ON] 而且偵測到 [夜景]，會以高速連拍夜景照片，並合成一張影像。
- 當 [iHDR] 設為 [ON] 時，若背景與主體之間的對比強烈，將會以不同的曝光拍攝多張照片，然後再合成為一張色彩變化豐富的照片。

■ 自動對焦（人臉／眼睛偵測）

[AF 模式] 會自動設為 [人臉]。如果您觸摸主體，相機會切換至 [人臉]，而且 AF 追蹤功能會開始運作。

- 您也可以按 [AF-ON] 按鈕（◀）以切換至 [人眼]。將 AF 追蹤範圍與主體對齊，並半按快門按鈕以操作 AF 追蹤功能。

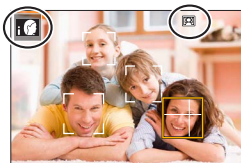







選取驅動模式 ([連拍] / [自拍計時器])

拍攝模式：        

您可以將操作方式切換成當您按下快門按鈕時執行。

1 旋轉驅動模式旋鈕

 [單張]	按下快門按鈕時，只會拍攝一張影像。
 [連拍]	按下快門按鈕時，會連續拍攝多張影像。
 [4K照片] (→123) /  [拍攝後對焦] (→126) /  [縮時/動畫]	
 [自拍計時器]	按下快門按鈕時，會在經過設定的時間之後才進行拍攝。

連拍功能

■設定 [連拍速率]



MENU →  [拍攝] → [連拍速率]

		[H] (高速)	[M] (中速)	[L] (低速)
速度 (張影像/秒)	[AFS] / [MF]	12	7	2
	[AFF] / [AFC]	7		
連拍期間即時觀景	[AFS] / [MF]	無	有	有
	[AFF] / [AFC]	有		
可拍攝的影像張數	使用RAW檔案	26或以上		
	不使用RAW檔案	100或以上		

利用自拍計時器拍照

■設定自拍計時器操作

MENU →  [拍攝] → [自拍計時器]

	10秒後啟動快門。
	10秒後啟動快門，以大約2秒鐘的間隔拍攝三張影像。
	2秒後啟動快門。

用4K照片功能拍攝

拍攝模式： [A] [A+] [P] [A] [S] [M] [M] [SCN] [COL]

您可以使用30 fps的連拍速度拍攝約8百萬像素的連拍影像。您可以從連拍檔案選取並儲存一個畫格。

- 若要拍照，請使用UHS速度等級3記憶卡。
- 拍攝時視角會變窄。

1 將驅動模式旋鈕設定至 [4K]

2 選取拍攝方式

MENU → [拍攝] → [4K照片]

[4K 連拍]

用來捕捉快速移動主體的最佳照片

按住快門按鈕時會執行連拍。

- 全按快門按鈕之後約0.5秒會開始拍攝。因此，要略微提前全按按鈕。

Ⓐ 按住

Ⓑ 執行拍攝

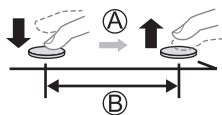

[4K 連拍(S/S)]

“s / s”是“開始 / 停止”的縮寫。

用來捕捉無法預期的拍照機會

按住快門按鈕時開始連拍，再按一下停止。

Ⓒ 開始（第一聲）

Ⓓ 停止（第二聲）

Ⓔ 執行拍攝

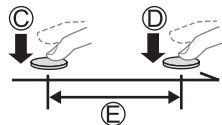

- 在拍攝期間按 [FN6] 按鈕時，可以加入一個標記。（每一次拍攝最多可以加入40個標記。）從4K連拍檔案選取並儲存影像時，可以跳到加入標記的地方。

[4K 快門前連拍]

用於拍照機會出現而需要拍攝的任何時候

在按快門按鈕的前後約1秒鐘時間執行連拍。

Ⓕ 約1秒

Ⓖ 執行拍攝

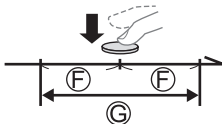

3 半按快門按鈕以退出選單

4 按快門按鈕以進行拍攝

- 連拍影像會以MP4格式儲存為一個4K連拍檔案。
- [自動檢視] 啟用時，會自動顯示影像選擇畫面。

- 當處於高溫環境或持續地拍攝4K照片時，可能會出現 [△]，而且拍攝可能會中斷。請等待相機冷卻。
- 設定 [📷] ([4K 快門前連拍]) 時，電池消耗比較快，而且相機溫度會上升。
(為了自我保護，相機可能會切換至 [📷] ([4K 連拍]))
只在拍攝時選取 [📷] ([4K 快門前連拍])。
- 連續拍攝時間超過29分鐘時會停止拍攝。
使用SDHC記憶卡時，如果檔案大小超過4 GB，檔案會被分割成較小的影像檔案以便於記錄與播放。
(您可以連續拍攝影像而不必中斷)
如果使用SDXC記憶卡，即使大小超過4 GB，也可以在一個檔案中記錄影像。

從4K連拍檔案選取並儲存照片

1 在播放畫面上選取一個有 [📷] 的影像，然後按 ▲

- 如果是 [📷] ([4K 快門前連拍]) 拍攝，請前往步驟 3。



2 拖曳滑桿以執行大略的場景選擇

- 觸摸 [Fn4] 時，會出現標記操作畫面。(→125)

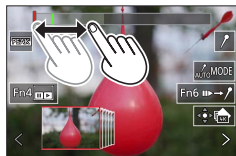

3 拖曳以選取要另存為一個影像的畫格

- 若要將場景持續倒轉/快進或者逐格倒轉/快進，觸摸並按住 [◀] / [▶]。



4 觸碰 [📷] 以儲存影像

- 選定的影像將會以JPEG格式另存為一張新照片，與4K連拍檔案分開。

- 如果使用 [播放] 選單中的 [4K照片大量儲存]，可以對長達5秒鐘的4K拍攝進行大量儲存。

■ 標記

從4K連拍檔案選取並儲存影像時，可以用跳到標記位置之間的方式輕鬆地選取影像。

白色標記：這是在拍攝或播放時以手動方式設定。

綠色標記：這是在拍攝時由相機自動設定。(自動標記功能*1)

*1 相機會自動在偵測到人臉或主體動作的場景上設定標記。(每一個檔案最多可以顯示10個標記。)

(範例：有車輛經過、有氣球爆裂或有人轉身的場景)

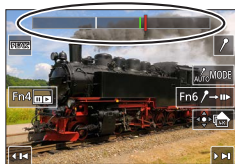

標記操作畫面

■ 跳到標示的位置

觸摸 [Fn→/] 時，會出現標記操作畫面。您可用 ◀▶ 跳到標示的位置以選取影像。

觸摸 [Fn→/] 以回到原來的位置。

- 在下列情況中，自動標示功能不能設定標記，要視拍攝條件和主體狀態而定。
 - 相機因為搖攝或手震而正在移動
 - 主體的動作很慢／很小或者主體很小
 - 人臉沒有面朝前方

■ 切換所要顯示的標記

① 觸碰 [FnMODE]

設定：[自動] / [臉部優先] / [動態優先] / [關閉]*2

*2 只顯示手動設定的標記

拍攝之後調整對焦 ([拍攝後對焦] / [焦點合成])

拍攝模式：

您可以在變更對焦點時拍攝4K連拍影像，然後在拍攝後選取一個對焦點。這個功能最適合非移動主體。

- 若要拍照，請使用UHS速度等級3記憶卡。
- 建議您使用三腳架進行 [焦點合成]。
- 進行拍攝時，視角會變窄。

1 將驅動模式旋鈕設定至 [PF]

2 決定構圖並半按快門按鈕

- 自動對焦會啟動，並自動偵測畫面上的對焦點。
(半按快門按鈕時，可能會在畫面上看到震動。)
- 如果畫面上沒有對焦點，對焦指示燈 (A) 會閃爍，而且您無法拍攝。



從半按快門按鈕到完成拍攝

- 不要變更到主體的距離或者構圖。

3 完全按下快門按鈕以開始拍攝

- 對焦點會在拍攝時自動變更。拍攝進度條 (B) 消失時，拍攝自動結束。
- 資料會以MP4格式儲存為一個檔案。
- 如果設定 [自動檢視]，會自動出現一個畫面讓您選取對焦點。(→127)

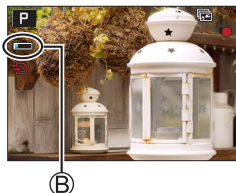

- 當處於高溫環境或持續地進行 [拍攝後對焦] 拍攝時，可能會出現 [A]，而且拍攝可能會中斷。請等待相機冷卻。

選取對焦點並儲存影像 ([拍攝後對焦])

1 在播放畫面上，選取有 [A] 圖示的影像並按 ▲



2 觸碰對焦點

- 如果沒有照片以選定的點作為焦點，會顯示一個紅框，而且不能儲存照片。
- 不能選擇畫面的邊緣。
- 若要切換至 [焦點合成] 操作畫面，請觸碰 []。
- 若要以顏色標示合焦部分，觸碰 [PEAK]。
- 若要放大顯示，觸碰 []。

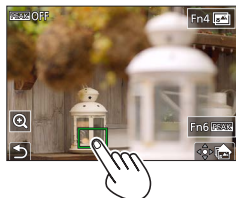

- 您可以在放大顯示時拖曳滑桿以微調對焦。
(相同的操作可以用 ◀▶ 執行)

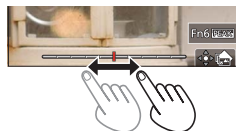

3 觸碰 [] 以儲存影像

- 選定的影像會以JPEG格式另存為一個新檔案。

選取要組合的對焦範圍並創造一個影像 ([焦點合成])

1 在“選取對焦點並儲存照片 ([拍攝後對焦])”的步驟 2 中的畫面上觸碰 []

2 選擇堆疊方式並加以觸碰

[自動合併]	自動選取適合堆疊的照片，並將其組合為一個影像。 • 以偏愛近端對焦影像的方式選擇。 • 執行對焦堆疊並儲存影像。
[範圍合併]	以選定的對焦位置將影像組合成一個影像。

(選取 [範圍合併] 時)

3 觸碰對焦點

- 在兩個或更多個點選取位置。
- 會選取兩個選定位置之間的對焦點。
- 以灰色顯示的是不能選取、或者會產生不自然結果的位置。

- 再度觸碰一個位置將其取消選取。

4 觸碰 [] 以組合並儲存影像

- 影像將會以JPEG格式儲存。



- 只有用本相機上的 [拍攝後對焦] 拍攝的影像可以用於 [焦點合成]。

拍攝動態影像 / 4K動態影像

拍攝模式：

以MP4格式記錄的動態影像與4K動態影像。

1 按下動態影像按鈕開始拍攝

- Ⓐ 經過的拍攝時間
- Ⓑ 剩餘拍攝時間
- Ⓒ 拍攝（點亮紅燈）

- 可以拍攝適合各種動態影像模式的動態影像。
- 按下後立即放開動態影像按鈕。
- 如果將快門按鈕按到底，可以在拍攝動態影像的時候拍照。（創意影片模式中除外）

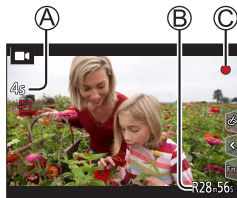
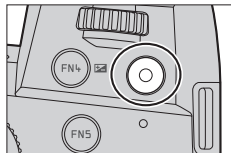

2 再按一次動態影像按鈕即可結束拍攝

- 若要拍攝4K動態影像，請使用UHS速度等級3的記憶卡。
- 當您拍攝4K動態影像時，視角會比其他大小的動態影像窄。
- 為了確保高精度對焦，4K動態影像會以降低的自動對焦速度拍攝。用自動對焦可能很難為主體對焦，但這不是故障。
- 在安靜的環境中拍攝時，光圈、焦距和其他操作的聲音可能會被錄進動態影像中。這不是故障。拍攝動態影像時的對焦操作，可以在 [連續AF] 中設定為 [OFF]。
- 當處於高溫環境或持續地拍攝動態影像時，會出現 [△]，而且拍攝可能會中斷。請等待相機冷卻。

[4K/100M/30p]* / [4K/100M/24p]* / [FHD/28M/60p] / [FHD/20M/30p] / [HD/10M/30p]

● [錄影畫質] 大小為 [FHD] 或 [HD] 的MP4動態影像：

連續拍攝時間超過29分鐘時會停止拍攝。

檔案大小超過4 GB時，檔案會被分割成較小的動態影像檔案以便於記錄與播放。(您可以連續拍攝動態影像而不必中斷。)

● [錄影畫質] 大小為 [4K] 的MP4動態影像：

連續拍攝時間超過29分鐘時會停止拍攝。

使用SDHC記憶卡時，如果檔案大小超過4 GB，檔案會被分割成較小的動態影像檔案以便於記錄與播放。(您可以連續拍攝動態影像而不必中斷。)

如果使用SDXC記憶卡，即使單一動態影像檔案大小大於4 GB，也可以拍攝。

* 4K動態影像

[4K 即時剪裁]

將動態影像從4K的視角裁剪成全高解析度，便可以讓相機留在一個固定的位置而拍攝平移畫面與放大／縮小的動態影像。

- 拍攝時要握穩相機。
- 動態影像會以 [MP4] 底下的 [FHD/20M/30p] 拍攝。
- 視角會變窄。



平移



放大

1 將模式旋鈕設定為 [M]

2 設定選單

MENU → M [創意影片] → [4K 即時剪裁]

設定：[40SEC] / [20SEC] / [OFF]

3 設定開始剪裁畫格，然後按 [MENU/SET] 加以設定

- 還要設定結束剪裁畫格。
- 首次進行設定時，會顯示 1920 × 1080 大小的開始剪裁畫格。
- 以觸碰畫格或者使用游標按鈕的方式移動畫格。用手指展開／縮合或者轉動後旋鈕或前旋鈕的方式，即可調整畫格大小。

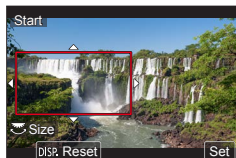

4 按下動態影像按鈕（或快門按鈕）開始拍攝

- Ⓐ 經過的拍攝時間
- Ⓑ 設定操作時間

- 按下後立即放開動態影像按鈕（或快門按鈕）。
- 設定操作時間過去時，拍攝會自動結束。若要中途結束拍攝，再度按下動態影像按鈕（或快門按鈕）。

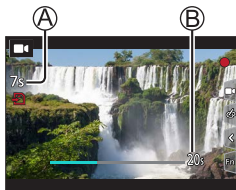

- 想要放大／縮小時，請為裁剪的開始與結束畫格設定不同的視角。例如，若要放大，請為開始畫格設定一個較大的視角，而為結束畫格設定一個較小的視角。

■ 變更剪裁畫格的位置及大小

拍攝畫面顯示出來時，按 [FN7] 按鈕，然後執行步驟 3。

■ 若要取消 [4K 即時剪裁] 拍攝

在步驟 2 中設定 [OFF]。

- 設定 [高速影片] 時，也不能進行 [4K 即時剪裁] 拍攝。
- 對焦會在開始剪裁畫格中調整並固定。
- [連續AF] 設為 [OFF]。
- [測光模式] 會是 [☉]（多重測光）。
- 進行 [4K 即時剪裁] 拍攝期間無法使用變焦。

檢視影像

1 按 [▶] (播放) 按鈕

2 按 ◀▶ 選取要顯示的影像

- 按住 ◀▶ 不放時，影像便會一張張輪流顯示。

■ 結束播放

再按一次 [▶] (播放) 按鈕或者半按快門按鈕。

- 如果在按 [▶] (播放) 按鈕時開啟相機，會出現播放畫面。
- [鏡頭縮回] 設定為 [ON] 時，如果相機從拍攝畫面切換到播放畫面，鏡頭會在約15秒之後縮回。

■ 檢視動態影像

本相機的設計是要以MP4格式播放動態影像。

- 動態影像會以動態影像圖示顯示 ([▶])。

① 按 ▲ 開始播放

- 觸碰畫面中央的 [▶] 可以播放動態影像。
- 如果您在暫停時按 [MENU/SET]，可以從動態影像建立照片。



■ 清除影像

無法還原已刪除的影像。

① 按 [C] 按鈕刪除顯示的影像

② 使用 ▲ 選取 [清除單張]，然後按 [MENU/SET]

[光源組合]

從4K連拍檔案選取您要組合的多個畫格。影像中比先前畫格明亮的部分會疊放於先前畫格上，將多個畫格組合成一張照片。



MENU → [播放] → [光源組合]

1 用 ◀▶ 選取4K連拍檔案，然後按 [MENU/SET]

2 選擇組合方式並按 [MENU/SET]

■[組合合併]：選取要組合的畫格

① 拖曳滑桿或者用 ▲▼◀▶ 選取要組合的畫格

② 按 [MENU/SET]

- 所選畫格會被記住，顯示會轉往預覽畫面。
- 使用 ▲▼ 選取項目，然後按 [MENU/SET] 執行下列操作。

- [下一個]：讓您選取更多畫格來組合。

- [重選]：放棄剛才選取的畫格並讓您選取不同的影像。

③ 重複步驟 ①-② 以選取更多畫格來組合（最多40個畫格）

④ 按 ▼ 選取 [保存] 然後按 [MENU/SET]

■[範圍合併]：選取一個要組合的範圍

① 選取第一張影像的畫格然後按 [MENU/SET]

- 選擇方法與 [組合合併] 設定的步驟 ① 一樣。

② 選取最後一張影像的畫格然後按 [MENU/SET]

● 影像將會以JPEG格式儲存。



[序列組合]

從4K連拍檔案選取您要組合的多個畫格，以便將一個移動主體的序列構圖建立到一張影像中。



MENU → [播放] → [序列組合]

1 用 ◀▶ 選取4K連拍檔案，然後按 [MENU/SET]

2 選取要組合的畫格

選取不會讓移動主體重疊在前一個或下一個畫格上的畫格。(如果主體重疊，可能無法正常建立序列構圖。)

- ① 拖曳滑桿或者用 ▲▼◀▶ 選取要組合的畫格
- ② 按 [MENU/SET]
 - 選取的畫格會被記住，顯示會轉往預覽畫面。
 - 使用 ▲▼ 選取項目，然後按 [MENU/SET] 執行下列操作。

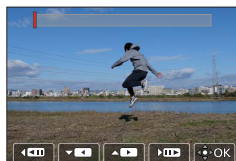

- [下一個]：讓您選取更多畫格來組合。

- [重選]：放棄剛才選取的畫格並讓您選取不同的影像。

- ③ 重複步驟 ① - ② 以選取更多畫格來組合 (從3個到40個畫格)
- ④ 按 ▼ 選取 [保存] 然後按 [MENU/SET]

- 建議使用三腳架拍攝用於序列構圖的影像。
- 影像將會以JPEG格式儲存。

Wi-Fi® / Bluetooth® 功能的用法

■ 以相機遙控器的方式使用智慧手機

在智慧手機上安裝“Leica FOTOS”應用程式，您便可以從遠端操作相機及使用智慧手機來拍攝和播放影像。

■ 將機連接到相容於Bluetooth Low Energy的智慧手機以擴大應用範圍

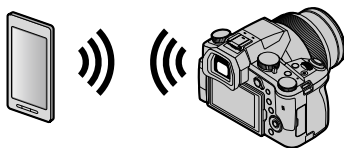

■ 智慧手機 / 平板電腦應用程式 “Leica FOTOS”

“Leica FOTOS”應用程式是由Leica Camera AG提供的一款應用程式。

● 詳情請參考可在Leica Camera AG網站上取得的詳細說明（PDF格式）。

Leica FOTOS App

體驗新款的Leica FOTOS App。Leica FOTOS App作為一款充滿各種可能的數碼工具，用前所未有的方式將拍攝者及其Leica相機聯係在一起。將您所有具備WiFi功能的Leica相機連接至同一個應用程式，便捷地實現圖像傳輸，真實捕捉美好的瞬間，隨時隨地整理、優化并分享您的相片。



將拍攝的影像資料複製到電腦中

用讀卡器（外置）

- 某些電腦可以從相機中取出的記憶卡中直接讀取，其他電腦需要使用外置讀卡器。有關詳情，請參閱各裝置的使用說明書。
- 如果所使用的電腦不支援SDXC記憶卡，可能會顯示提示您格式化的訊息。（格式化會導致所有拍攝的影像資料被清除。因此，請務必選擇 [NO]。）
- 用外置讀卡器，請確保其支援所使用的記憶卡的種類。

規格

數位相機：安全注意事項

電源	DC 8.4 V (8.4 V ---)
功率損耗	1.9 W (使用螢幕拍攝時) 2.9 W (使用取景器拍攝時) 1.5 W (使用螢幕播放時) 1.5 W (使用取景器播放時)

相機名稱	Leica V-LUX 5
類型編號	7741
相機有效像素	20,100,000畫素
影像感應器	1" MOS感應器， 總畫素量為20,900,000畫素 原色濾鏡
鏡頭	16x光學變焦 焦距=9.1 mm至146 mm (等同35 mm底片照相機：25 mm至400 mm) 最短焦距 (廣角)：F2.8至F11 最長焦距 (遠攝)：F4.0至F11
影像穩定器	光學方式
對焦範圍	AF： 30 cm (最短焦距 (廣角)) / 1 m (最長焦距 (遠攝)) 至 ∞ AF微距 / MF / 快照模式 / 動態影像： 3 cm (最短焦距 (廣角)) / 1 m (最長焦距 (遠攝)) 至 ∞
快門系統	電子快門+機械快門
最低限度照明	約9 lx (使用i-低光源時，快門速度為1/30秒)
快門速度	照片 (機械快門時)： B (B快門) (最大約120秒)、60 - 1/4000秒、 照片 (電子快門時)： 1 - 1/16000秒 動態影像： 1/25 - 1/16000秒 1/2 - 1/16000秒 (在創意影片模式中將 [曝光模式] 設為 [M] 而且選擇 [MF] 時) 不論環境 (例如各項設定) 如何，不中斷的動態影像拍攝不能超過29分鐘。

曝光	程式AE (P) / 光圈先決AE (A) / 快門先決AE (S) / 手動曝光 (M) 曝光補償 (1/3 EV為一級, -5 EV至+5 EV)
測光模式	多點 / 中央重點 / 單點
螢幕	3.0" TFT LCD (3:2) (約1,240,000點) (瀏覽範圍比約100%) 觸控螢幕
取景器	0.39" OLED即時取景器 (4:3) (約2,360,000點) (瀏覽範圍比約100%) [約0.74x (相當於35 mm的底片照相機), 使用50 mm的鏡頭在無限遠處; -1.0 m ⁻¹] (使用曲光度調整-4至+4曲光度)
閃光燈	內置彈出式閃光燈 AUTO、AUTO / 紅眼降低、強制閃光開、強制閃光開 / 紅眼降低、慢速同步、慢速同步 / 紅眼降低、強制閃光關
麥克風	立體聲
喇叭	單聲道
拍攝媒體	SD記憶卡 / SDHC記憶卡* / SDXC記憶卡* * UHS-I UHS速度等級3
拍攝檔案格式	
照片	RAW / JPEG (基於Design rule for Camera File system, 基於Exif 2.31標準)
4K照片	MP4
動態影像	MP4
音訊壓縮格式	AAC (2頻道)
介面	
麥克風端子	Ø3.5 mm端子
[REMOTE]	Ø2.5 mm端子
[HDMI]	Micro HDMI類型D
[USB/CHARGE]	USB 2.0 (高速) / USB 2.0 Micro-B
尺寸	約136.7 mm (寬) × 97.2 mm (高) × 131.5 mm (深) (不包括突出部份)
重量	含記憶卡與電池重量: 約812 g 不含記憶卡與電池重量: 約760 g
操作溫度	0 °C至40 °C
操作濕度	10%RH至80%RH

■無線傳輸器

無線傳輸器

相容標準	IEEE 802.11b/g/n (標準無線區域網路通訊協定)
使用的頻率範圍 (中心頻率)	2412 MHz至2462 MHz (頻道1至頻道11)
加密方法	Wi-Fi符合WPA™ / WPA2™標準
存取方法	基礎架構模式

Bluetooth功能

相容標準	Bluetooth版本4.2 (Bluetooth Low Energy (BLE))
使用的頻率範圍 (中心頻率)	2402 MHz至2480 MHz

電池組 (鋰離子) : BP-DC12

電壓/容量	7.2 V / 1200 mAh
製造廠商	Panasonic Energy (Wuxi) Co., Ltd. , 中國製造

電源供應器 : ACA-DC17

(安全注意事項)

輸入	AC 110 - 240 V , 50/60 Hz , 0.25 A
輸出	DC 5 V , 1.8 A
製造廠商	Salom Electric (Xiamen) Co., Ltd. , 中國製造

本產品 (包括配件) 上的符號代表下列意義 :

~	AC (交流電)
—	DC (直流電)
□	Class II 設備 (產品結構為雙重絕緣。)

規格如有變更，恕不另行通知。

- SDXC標誌是SD-3C, LLC的商標。
- HDMI、HDMI高畫質多媒體介面及HDMI標誌為HDMI Licensing Administrator, Inc.在美國及其他國家的商標或註冊商標。
- Leica是Leica Microsystems IR GmbH的註冊商標。
- ELMARIT是Leica Camera AG的註冊商標。
- Adobe是Adobe Systems Incorporated在美國和/或其他國家的商標或註冊商標。
- Windows是Microsoft Corporation於美國及/或其他國家/地區的註冊商標或商標。
- iMovie、Mac、OS X與macOS是Apple Inc.於美國及其他國家/地區的註冊商標。
- iPad、iPhone、iPod和iPod touch是Apple Inc.於美國及其他國家/地區的註冊商標。
- App Store是Apple Inc.的服務標記。
- Google、Google Play以及Android均為Google LLC.的商標。
- 英文藍牙Bluetooth®文字標誌和徽標是Bluetooth SIG, Inc.持有的註冊商標，任何使用此商標的Leica Camera AG均需獲得授權。其他商標和商標名稱歸各自所有者擁有。
- Wi-Fi CERTIFIED™標誌是Wi-Fi Alliance®的認證標記。
- Wi-Fi Protected Setup™標誌是Wi-Fi Alliance®的認證標記。
- “Wi-Fi®”是Wi-Fi Alliance®的註冊商標。
- “Wi-Fi Protected Setup™”、“WPA™”以及“WPA2™”是Wi-Fi Alliance®的商標。
- QR Code是DENSO WAVE INCORPORATED的註冊商標。
- 本產品使用DynaComware Corporation的“DynaFont”。DynaFont是DynaComware Taiwan Inc.的註冊商標。
- 這些說明書中所提及的其他名稱、公司名稱與產品名稱是相關公司的商標或註冊商標。



本產品採用了以下軟體：

- (1) 軟體專為Leica Camera AG開發，
 - (2) 歸第三方所有並且允許Leica Camera AG使用的軟體，
 - (3) 根據GNU General Public License, Version 2.0 (GPL V2.0) 允許使用的軟體，
 - (4) 根據GNU LESSER General Public License, Version 2.1 (LGPL V2.1) 允許使用的軟體，和/或
 - (5) 開源軟體，除了根據GPL V2.0 和/或LGPL V2.1允許使用的軟體。
- 分發(3) - (5)的軟體希望會有用，但沒有任何形式的保證，也沒有對適銷性或對於特定目的的適合性的暗示保證。請參閱經由選擇 [MENU/SET] → [設定] → [版本顯示] → [軟體資訊] 所顯示的詳細的條款與條件。

Leica服務中心地址

LEICA顧客服務

Leica相機股份公司的顧客服務部門會為您提供您Leica裝備的維修及全部Leica產品的諮詢及訂購服務。對於維修或損壞，您同樣可諮詢（Leica的）顧客服務部門或直接諮詢您Leica地區總代理的維修服務部門。

Leica相機股份公司

Leica顧客服務

Am Leitz-Park 5

35578 Wetzlar

德國

電話：+49 6441 2080-189

傳真：+49 6441 2080-339

電子郵件：customer.care@leica-camera.com

www.leica-camera.com

LEICA學院

我們的研討課程包括許多攝影相關的精彩工作坊，完整課程資訊請至以下網站查詢：
zh.leica-camera.com/徠卡學院/遍佈全球的徠卡學院

備忘錄

備忘錄