

Уважаемый покупатель!

Благодарим вас за приобретение этой цифровой камеры Leica V-LUX 5.

Прочитайте, пожалуйста, внимательно эту инструкцию по эксплуатации и держите ее всегда под рукой.

Тщательно соблюдайте законы об авторских правах.

- Запись с предварительно записанных магнитных лент или дисков, а также других опубликованных или телевещательных материалов с целью, отличной от вашего личного пользования, является нарушением закона об авторских правах. Даже с целью вашего личного пользования запись определённого материала может быть запрещена.

Замечание:

Пожалуйста, обратите внимание, что действительные органы управления, компоненты, пункты меню, изображения экранов меню и т.п. Вашей фотокамеры Leica V-LUX 5 могут выглядеть иначе, чем приведенные на рисунках в данной инструкции.

Информация для вашей безопасности

ПРЕДУПРЕЖДЕНИЕ:

Для уменьшения опасности возгорания, поражения электрическим током или повреждения изделия,

- Не подвергайте аппарат воздействию дождя, влаги, капель или брызг.
- Используйте рекомендуемые принадлежности.
- Не удаляйте крышки.
- Не выполняйте самостоятельный ремонт аппарата. За обслуживанием обращайтесь к квалифицированному персоналу.
- В случае возникновения неисправности прекратите использование.

Сетевая розетка должна находиться вблизи оборудования, и должна быть легко доступна.

■ О батарейном блоке

ПРЕДОСТЕРЕЖЕНИЕ

- При неправильной замене батареи возникает опасность взрыва. Заменяйте только на тип, рекомендуемый Leica Camera AG (→19).
 - При утилизации батареи, пожалуйста, обратитесь в местные органы управления или к дилеру относительно правильного способа утилизации.
- Не нагревайте и не бросайте в огонь.
 - Не оставляйте батарею(и) в автомобиле, расположенном под прямыми солнечными лучами, в течение длительного периода времени с закрытыми дверями и окнами.

Предупреждение

Опасность возгорания, взрыва и ожогов. Не разбирайте, не нагревайте выше 60 °C и не сжигайте.

■ О сетевом адаптере (прилагается)

ПРЕДОСТЕРЕЖЕНИЕ!

Для уменьшения опасности возгорания, поражения электрическим током или повреждения изделия:

- Не устанавливайте и не располагайте этот аппарат на книжных полках, встроенных шкафах или в других ограниченных местах. Убедитесь в надлежащей вентиляции аппарата.
- Сетевой адаптер находится в состоянии ожидания, когда подключена сетевая вилка. Первичный контур всегда находится "под напряжением", пока сетевая вилка вставлена в электрическую розетку.

■ Меры предосторожности при использовании

- Не используйте никакие другие соединительные кабели USB за исключением прилагаемого.
- Используйте "Микрокабель HDMI высокой скорости" с логотипом HDMI. Кабели, не соответствующие стандартам HDMI, работать не будут.
"Микрокабель HDMI высокой скорости" (Вилка тип D-тип A, длиной до 2 м)

Держите этот аппарат как можно дальше от электромагнитного оборудования (например, микроволновых печей, телевизоров, видеоигр и т. д.).

- Если вы используете этот аппарат сверху или вблизи телевизора, изображение и/или звук на этом аппарате могут быть искажены из-за излучения электромагнитных волн.
- Не используйте этот аппарат вблизи сотовых телефонов, так как это может привести к помехам, отрицательно влияющим на изображение и/или звук.
- Сильные магнитные поля, создаваемые динамиками или большими двигателями, могут привести к повреждению записанных данных или к возможному искажению изображения.
- Излучение электромагнитных волн может отрицательно влиять на этот аппарат, вызывая искажение изображений и/или звука.
- Если на этот аппарат оказывает отрицательное влияние электромагнитное оборудование, и он прекращает правильно функционировать, выключите этот аппарат и извлеките батарею или отсоедините сетевой адаптер. Затем заново установите батарею или заново подсоедините сетевой адаптер и включите этот аппарат.

Не используйте этот аппарат вблизи радиопередатчиков или высоковольтных линий.

- Если вы выполняете запись вблизи радиопередатчиков или высоковольтных линий, это может оказать отрицательное воздействие на записанные изображения и/или звук.

Для России:

- Используемый диапазон частот стандарта IEEE 802.11, IEEE 802.15: (2400 – 2483,5) МГц.
- Выходная мощность передатчика до 100 мВт.



ИНФОРМАЦИЯ О СООТВЕТСТВИИ ПРОДУКТА

Аккумуляторная батарея LEICA
модель BP-DC12-E

Декларация о соответствии зарегистрирована в ОС "ГОСТ-АЗИЯ"

Декларация соответствия:	№ РОСС CN.BZ02.Д00262
Дата принятия декларации:	06 августа 2012 года
Декларация действительна до:	06 августа 2015 года
модель BP-DC12-E Leica соответствует требованиям нормативных документов:	ГОСТ Р 12.2.007.12-88, ГОСТ Р МЭК 62133-2004, ГОСТ Р МЭК 61960-2007 (Пп. 5.3, 7.1, 7.2, 7.6)
Срок службы:	500 (пятьсот) циклов

Производитель: Leica Camera AG, Solms, Germany
Made in China

Лейка Камера АГ, Солмс, Германия
Сделано в Китае



Информация для покупателя

Название продукции:	Цифровая фотокамера
Название страны производителя:	Китай
Название производителя:	Лайка Камера АО
Юридический адрес:	Am Leitz-Park 5 35578 Wetzlar Germany
Импортер:	Leica Camera Russia LLC Shluzovaya Naberezhnaya 8, Bld. 1, Floor 4, Office 400-3 115114, Moscow Tel.: +7 495 662 33 65 Contact person: Mr. Klaus Hauer Email: klaus.hauer@leica-camera.com
Дополнительная информация:	Пожалуйста внимательно прочитайте инструкцию по эксплуатации.

Вы можете найти дату изготовления Вашей фотокамеры на наклейке в гарантийной карте и на упаковке. Цифры означают ГГГГ.ММ или ГГГГ.ММ.ДД

Установленный производителем в порядке п. 2 ст. 5 Федерального Закона РФ "О защите прав потребителей" срок службы данного изделия равен 7 годам с даты производства при условии, что изделие используется в строгом соответствии с настоящей инструкцией по эксплуатации и применимыми техническими стандартами.



< Предупреждение >

Следуйте нижеприведённым правилам, если иное не указано в других документах.

1. Устанавливайте прибор на твёрдой плоской поверхности, за исключением отсоединяемых или несъёмных частей.
2. Хранить в сухом, закрытом помещении.
3. Во время транспортировки не бросать, не подвергать излишней вибрации или ударам о другие предметы.
4. Утилизировать в соответствии с национальным и/или местным законодательством.

Правила и условия реализации не установлены изготовителем и должны соответствовать национальному и/или местному законодательству страны реализации товара.

-
- Для очистки Вашей фотокамеры удалите батарею и/или карту памяти или же отсоедините сетевую вилку от розетки и протрите мягкой сухой тканью.
 - Не нажимайте на дисплей с чрезмерной силой.
 - Не нажимайте на объектив с чрезмерной силой.
 - Не позволяйте фотокамере контактировать с пестицидами или летучими веществами (это может вызвать повреждение поверхности или облезание покрытия).
 - Не допускайте контакта фотокамеры с резиной или пластиковыми изделиями в течение длительного периода времени.
 - Не используйте растворители, например, бензин, разбавители, спирт, средства для мытья посуды и т.п., для очистки фотокамеры, так как это может повредить наружный корпус, и покрытие может сойти.
 - Не оставляйте фотокамеру с объективом, обращенным к солнцу, так воздействие лучей света от солнца может привести к ее неисправности.
 - Используйте только прилагаемые шнуры и кабели.
 - Не удлинняйте прилагаемый шнур или кабель.
 - Пока фотокамера осуществляет доступ к карте памяти (для таких операций, как запись, считывание, удаление изображения или форматирование), не выключайте камеру не удаляйте батарею, карту памяти или сетевой адаптер (ACA-DC17).
Более того, не подвергайте фотокамеру воздействию вибраций, ударов и статического электричества.
 - Данные на карте памяти могут быть повреждены или утеряны из-за электромагнитных волн, статического электричества, а также из-за поломки фотокамеры или карты памяти. Рекомендуется сохранять важные данные на ПК и т.п.
 - Не форматируйте карту памяти на ПК или другом оборудовании. Для обеспечения надлежащей работы форматируйте ее только на фотокамере.
-

-
- При отправке фотокамеры с завода-изготовителя батарея не заряжена. Перед использованием зарядите батарею.
 - Батарея является перезаряжаемой ионно-литиевой батареей. При слишком высокой или слишком низкой температуре время работы батареи будет меньше.
 - Батарея нагревается после использования, а также во время и после зарядки. Фотокамера также нагревается во время использования. Это не является неисправностью.
 - **Не оставляйте никакие металлические предметы (например, скрепки) вблизи области контактов сетевой вилки или рядом с батареей.**
 - Храните батарею в прохладном сухом месте со сравнительно устойчивой температурой. (Рекомендуемая температура: от 15 °C до 25 °C, Рекомендуемая влажность: от 40%RH до 60%RH)
 - **Не храните полностью заряженную батарею в течение длительного времени.** При хранении батареи в течение длительного периода времени рекомендуется заряжать ее один раз в год. Удалите батарею из фотокамеры и уберите ее для хранения снова после того, как она полностью разрядится.
-

-Если Вы увидите такой символ-

Информация по обращению с отходами для стран, не входящих в Европейский Союз



Действие этого символа распространяется только на Европейский Союз. Если Вы собираетесь выбросить данный продукт, узнайте в местных органах власти или у дилера, как следует поступать с отходами такого типа.

Как пользоваться данным руководством

■ О символах в тексте

MENU Указывает, что меню можно установить, нажимая кнопку [MENU/SET].

[AE/AF LOCK], [DISP], [▶] и др. указывают обозначенные соответствующим образом кнопки.

В данной инструкции по эксплуатации шаги для установки пункта меню описываются следующим образом:

MENU →  [Зап.] → [Качество] → [..]

- В данном руководстве используемая кнопка указана с помощью значков ▲▼◀▶.

Режим записи:   P A S M   COL

- В режимах записи, которые показаны значками на черном фоне, можно выбирать и использовать указанные меню и функции.
 (Пользовательский режим) имеет различные функции в зависимости от зарегистрированного режима записи.

Содержание

- Информация для вашей безопасности 1

Подготовка/основные данные

- Общие сведения 11
- Комплектация при поставке 12
- Запасные части и принадлежности 12
- Названия и функции основных частей 13
- О карте памяти 15
- Краткое руководство по началу работы 16
 - Прикрепление крышки объектива 16
 - Прикрепление наплечного ремня 16
 - Установка бленды 17
 - Установка батареи и/или карты памяти SD 18
 - Зарядка батареи 19
 - Открытие дисплея 20
 - Установка языка, времени и даты 20
 - Кнопка [E/FV] (Запись изображений с использованием видеосъемки) 21
 - Удерживание фотокамеры 21
 - Кнопка затвора (съемка изображений) 22
- Основные операции 23
- Установка меню 26

Запись

- Фотосъемка с автоматическими установками (Реж. м. сним) 27
- Выбор режима накопителя ([Серийн.съемк] / [Авт. таймер]) 28
- Запись с использованием функции фотографий 4K 29
- Регулировка фокусировки после записи ([Пост-фокус] / [Совмещение фокуса]) 32
- Запись движущихся изображений/ движущегося изображения 4K 34

Воспроизведение

- Просмотр Ваших изображений 37

Wi-Fi/Bluetooth

- Что вы можете делать с помощью функции Wi-Fi®/Bluetooth® 40

Прочее

- Копирование записанных данных изображения на ПК 41
- Технические характеристики 42
- Адреса сервисных центров Leica 47

Общие сведения

■ Обращение с фотокамерой

Не подвергайте фотокамеру чрезмерному воздействию вибрации, усилий или давления.

- Избегайте использования фотокамеры при следующих условиях, которые могут повредить объектив, дисплей, видоискатель или корпус фотокамеры. Это также может привести к неисправности фотокамеры или невозможности записи.
 - Падение или удар фотокамеры о твердую поверхность
 - Прикладывание чрезмерных усилий к объективу или дисплею

Фотокамера не является пылезащищенной, устойчивой к брызгам или водонепроницаемой.

Избегайте использования фотокамеры в местах с чрезмерным количеством пыли или песка, а также там, где вода может попасть на фотокамеру.

Если песок, пыль или такие жидкости, как капли воды, находятся на дисплее, удалите их сухой мягкой тканью.

- В противном случае дисплей может неправильно реагировать на сенсорные операции.

■ Конденсация (Когда объектив, дисплей или видоискатель затуманивается)

- Может произойти конденсация, когда фотокамера подвергается внезапным изменениям температуры или влажности. Избегайте таких условий, при которых возможно загрязнение объектива, дисплея или видоискателя, появление плесени или повреждение фотокамеры.
- В случае возникновения конденсации выключите фотокамеру и подождите около двух часов перед ее использованием. После адаптации фотокамеры к окружающей температуре затуманивание очистится естественным образом.

■ Компенсация за утеранные снимки не предусмотрена

- Leica Camera AG не может предоставлять компенсацию за утеранные снимки, если технические проблемы с фотокамерой или картой памяти препятствуют выполнению записи.

■ При использовании

Не держите такие объекты, как кредитные карты, которые могут быть подвержены магнитному воздействию, около этого аппарата. Данные, хранящиеся на этих объектах, могут быть повреждены и станут непригодными для использования.

Комплектация при поставке

Перед использованием фотокамеры проверьте наличие всех предметов, входящих в комплектацию.

Аккумуляторная батарея	Сетевой адаптер
Соединительный кабель USB	Наплечный ремень
Крышка объектива	Шнурок крышки объектива
Крышка колодки для принадлежностей	Бленда
Краткие инструкции	

Запасные части и Принадлежности

Посетите веб-сайт Leica Camera AG для получения информации о широком ассортименте запасных частей и принадлежностей Leica:

www.leica-camera.com

С камерой следует использовать только принадлежности (аккумулятор, сетевой адаптер и т. д.), указанные и описанные в настоящем руководстве или указанные компанией Leica Camera AG. Эти принадлежности следует использовать только с данным изделием. Использование принадлежностей сторонних производителей может привести к неисправностям или повреждениям изделия.

■ Снятие крышки колодки для принадлежностей

Удалите крышку колодки для принадлежностей, потянув ее в направлении, указанном стрелкой ②, нажимая на нее при этом в направлении, указанном стрелкой ①.

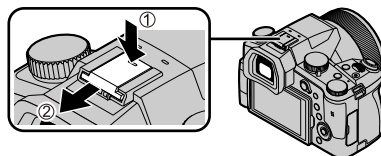

Примечания:

- Карты памяти не входят в комплект.
- Батарейный блок обозначается в тексте как батарейный блок или батарея.
- Карта памяти SD, карта памяти SDHC и карта памяти SDXC указываются как карта памяти в этом тексте.
- Предметы и их форма могут различаться в зависимости от страны или региона, где была приобретена фотокамера.
- Храните мелкие детали в безопасном месте вне доступа детей.
- Пожалуйста, надлежащим образом утилизируйте все упаковочные материалы (→8).

Названия и функции основных частей

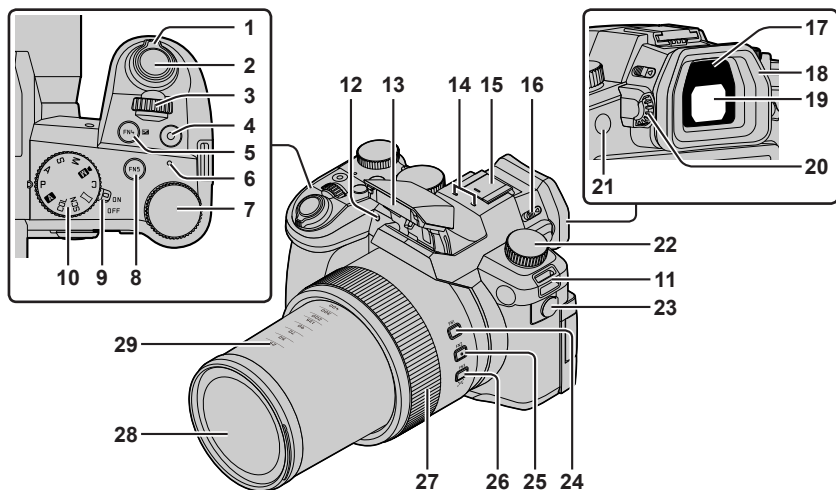

- | | | | |
|-----------|--|-----------|---|
| 1 | Рычажок трансфокатора (→23) | 16 | Рычажок открытия вспышки |
| 2 | Кнопка затвора (→22) | 17 | Сенсор глаз (→21) |
| 3 | Передний диск | 18 | Наглазник |
| 4 | Кнопка старт/стоп запись (→34) | 19 | Видоискатель (→21) |
| 5 | Кнопка [FN4] / Кнопка [] (Компенсация экспозиции) | 20 | Регулятор диоптрий видоискателя (→21) |
| 6 | Лампочка зарядки / Индикатор беспроводного соединения | 21 | Кнопка [FN8] / Кнопка [EVF] (→21) |
| 7 | Задний диск | 22 | Диск переключения режимов (→28) |
| 8 | Кнопка [FN5] | 23 | Гнездо микрофона |
| 9 | Переключатель [ON/OFF] фотокамеры (→20) | 24 | Кнопка [FN1] |
| 10 | Регулятор режимов (→24) | 25 | Кнопка [FN2] |
| 11 | Ушко для наплечного ремня (→16) | 26 | Кнопка [FN3] / Кнопка [] ([Ассист. комп. зумирования]) (→23) |
| 12 | Индикатор таймера автоспуска / Вспомогательная лампа АФ | 27 | Кольцо управления |
| 13 | Вспышка | 28 | Объектив |
| 14 | Стереомикрофон | 29 | Индикация фокусного расстояния (как с 35-мм пленочной фотокамерой)
Значения указаны для соотношения сторон [3:2]. (При записи движущихся изображений см. фокусное расстояние, которое отображается на экране.) |
| 15 | Колодка для принадлежностей (крышка колодки для принадлежностей) (→12)
Для предотвращения проглатывания держите крышку колодки для принадлежностей в недоступном для детей месте. | | |

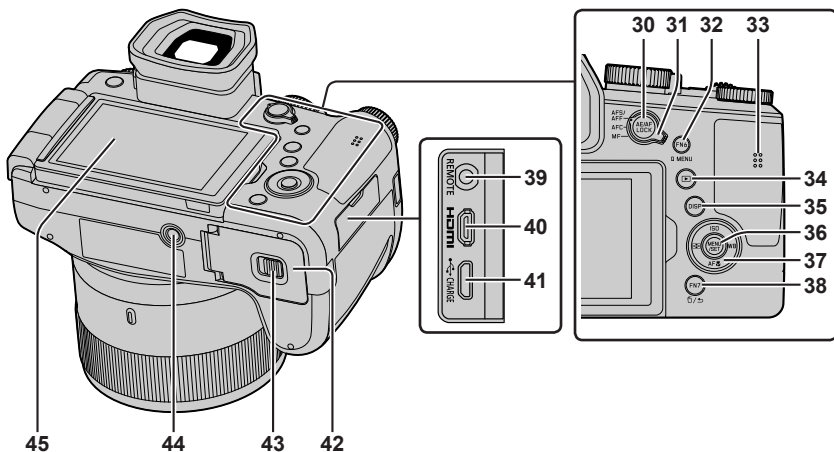

- 30** Кнопка [AE/AF LOCK]
- 31** Рычажок режимов фокусировки
- 32** Кнопка [FN6] / Кнопка [Q MENU]
- 33** Динамик
- 34** Кнопка [] (Воспроизведение) (→37)
- 35** Кнопка [DISP]
- 36** Кнопка [MENU/SET] (→24)
- 37** Кнопка курсора (→24)
[ISO] (Чувствительность ISO) (▲)
[WB] (Баланс белого) (▶)
[AF] (Режим макро) (▼)
[] (Режим АФ) (◀)
- 38** Кнопка [FN7] /
Кнопка [] (Удалить) (→37) /
Кнопка [] (Отмена) (→26)

- 39** Гнездо [REMOTE]
- 40** Разъем [HDMI]
Вы можете просматривать изображения на экране телевизора, подключив Вашу фотокамеру к телевизору с помощью микрокабеля HDMI.
- 41** Разъем [USB/CHARGE] (→19)
- 42** Дверца для карты памяти/батарей (→18)
- 43** Рычажок отжимания (→18)
- 44** Крепление штатива
Не устанавливайте это устройство на штативы с винтами длиной 5,5 мм или более. Такое действие может повредить этот аппарат или аппарат может быть неправильно закреплен на штативе.
- 45** Сенсорный экран (→25) / дисплей

Функциональные кнопки от [FN9] до [FN13] представляют собой сенсорные значки.

Их можно отобразить, прикоснувшись к вкладке [Fn] на экране записи.

О карте памяти

Можно использовать следующие основанные на стандарте SD карты памяти.

Тип карты памяти	Емкость	Notes
Карты памяти SD	512 МБ – 2 ГБ	Это устройство совместимо с картами памяти SDHC/SDXC класса скорости UHS-I UHS Speed Class 3.
Карты памяти SDHC	4 ГБ – 32 ГБ	
Карты памяти SDXC	48 ГБ – 128 ГБ	

■ О записи движущихся изображений/фотографий 4K и параметрах класса скорости

Используйте карту памяти, соответствующую следующим параметрам класса скорости SD или класса скорости UHS.

- Класс скорости SD и класс скорости UHS представляют собой стандарты скорости, относящиеся к непрерывной записи. Проверьте скорость SD на этикетке карты памяти или других материалах, связанных с картой памяти.

[Кач-во зап.]	Класс скорости	Пример этикетки
[FHD]/[HD]	Класс 4 или выше	CLASS 4 4
[4K]/[Высокоскор. видео]	UHS, класс скорости 3	U3
При съемке в режиме 4K / [Пост-фокус]	UHS, класс скорости 3	U3

- Для предотвращения проглатывания держите карты памяти в недоступном для детей месте.

Форматирование карты памяти (инициализация)

Перед записью изображений отформатируйте карту памяти с помощью этого устройства.

Поскольку данные невозможно восстановить после форматирования, обязательно заранее сделайте резервную копию необходимых данных.

MENU →  [Настр.] → [Форматир.]

Краткое руководство по началу работы

Прикрепление крышки объектива

Закройте объектив крышкой объектива, чтобы защитить его, когда Вы не снимаете изображения.

- Не подвешивайте и не качайте фотокамеру на шнурке крышки объектива.
- При включении этого аппарата снимайте крышку объектива.
- Будьте осторожны, чтобы не запутать шнурок крышки объектива с наплечным ремнем.

1 Используйте шнурок крышки объектива (прилагается) для прикрепления крышки объектива к фотокамере

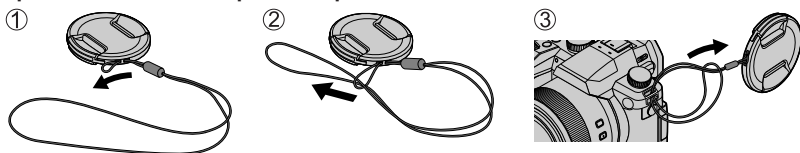

2 Прикрепите крышку объектива

- Ⓐ Сожмите здесь, чтобы прикрепить или отсоединить крышку.

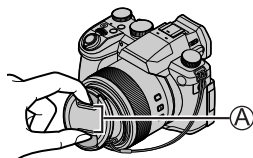

- Для предотвращения проглатывания держите шнурок крышки объектива в недоступном для детей месте.

Прикрепление наплечного ремня

При использовании фотокамеры рекомендуется прикрепить наплечный ремень, чтобы не допустить ее падения.

1 Выполните пункты от ① до ④, а затем закрепите другой конец наплечного ремня

- Ⓑ Вытащите наплечный ремень на 2 см или больше.

- Надевайте наплечный ремень на плечо.
 - Не наматывайте ремень вокруг шеи. Это может привести к травме или несчастному случаю.
- Не оставляйте наплечный ремень там, где он может попасть в руки маленькому ребенку.
 - Это может привести к несчастному случаю в результате случайного обматывания вокруг шеи.

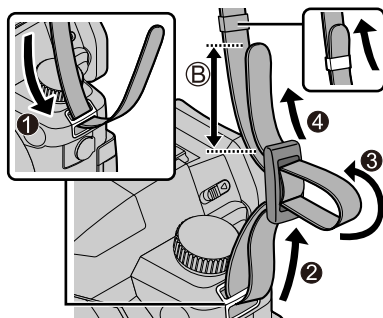

Установка бленды

- Держите бленду так, чтобы предотвратить ее изгиб.
- Убедитесь, что фотокамера выключена.
- Предварительно закройте вспышку.



1 Расположите установочную метку на бленде так, чтобы она находилась немного выше установочной метки на торце объектива

- Ⓐ Установочная метка на торце объектива
- Ⓑ Установочная метка на бленде

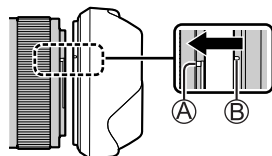

2 Поверните бленду по часовой стрелке

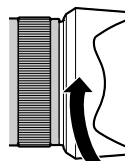

3 Продолжайте вращать бленду до щелчка, даже если ощущается некоторое сопротивление, а затем выровняйте метку в нижней части фотокамеры

- Ⓒ Вращайте до совмещения меток

- Убедитесь, что бленда правильно закреплена и ее отражение не попадает на изображения.

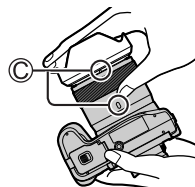

● В случае установки бленды при использовании вспышки, бленда будет закрывать свет вспышки, что приведет к затемнению (виньетированию) нижней части изображений и невозможности модулирования света. Перед использованием вспышки рекомендуется снимать бленду.

- Временное хранение бленды

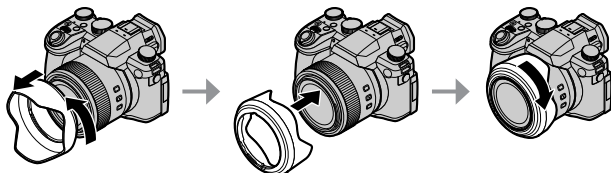

Установка батареи и/или карты памяти SD

Убедитесь, что фотокамера выключена.

- 1 Сдвиньте рычажок отжимания (A) в положение [OPEN] и откройте дверцу для карты памяти/батареи**

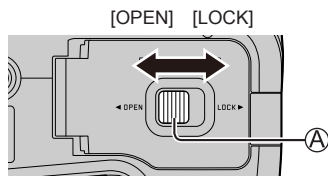

- 2 Вставьте батарею и карту памяти, убедившись в правильности их расположения**

- Батарея: Вставьте батарею до упора и убедитесь, что она зафиксирована с помощью рычажка (B).
- Карта памяти: Вставьте карту памяти до упора, пока она не защелкнется. Не прикасайтесь к контактам.

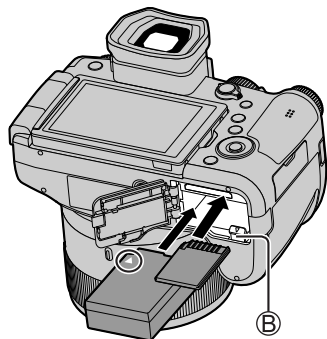

- 3 Закройте дверцу**

Сдвиньте рычажок отжимания в положение [LOCK].

■ Для извлечения

- **Для извлечения батареи**

Переместите рычажок (B) в направлении стрелки.

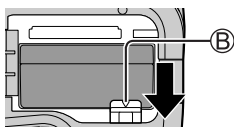

- **Для извлечения карты памяти**

Нажмите на центр карты памяти.

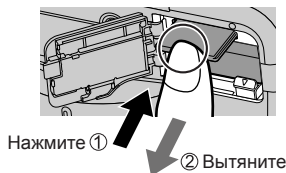

- Используйте только аккумулятор Leica BP-DC12.
- Компания Leica Camera AG не может гарантировать качество любых других батарей.
- Перед извлечением карты памяти или батареи выключите фотокамеру и подождите, пока индикатор "Leica" не погаснет на дисплее.

Зарядка батареи

- С этим аппаратом можно использовать батарею BP-DC12.
- Рекомендуется выполнять зарядку в месте с окружающей температурой между 10 °C и 30 °C (совпадающей с температурой батареи).

Вставьте батарею в фотокамеру.
Убедитесь, что фотокамера выключена.

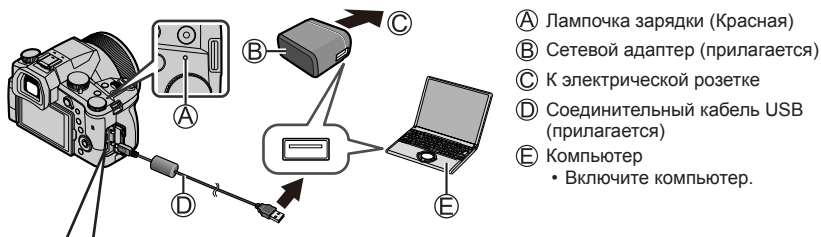

(F) Разъем [USB/CHARGE]

- Этот разъем находится снизу, если держать фотокамеру в вертикальном положении.

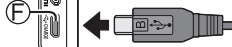

- Обязательно проверьте направление разъема и держите вилку ровно при вставке или извлечении. (Если кабель вставлен в неправильном направлении, разъем может деформироваться и привести к неправильному функционированию.) Кроме того, не вставляйте в неправильную розетку. Такое действие может повредить этот аппарат.

■ Время зарядки

При использовании сетевого адаптера (прилагается)

Приблиз. 180 мин.

- Время, необходимое для зарядки через компьютер, различается в зависимости от емкости источника питания компьютера.
- Перезаряжаемая батарейка может перезаряжаться около 500 раз.
- Не используйте никакие другие соединительные кабели USB за исключением прилагаемого.
- Не используйте никакие другие сетевые адаптеры, за исключением прилагаемого.

Открытие дисплея

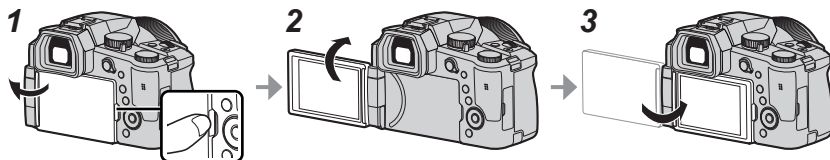

- 1 Положите палец на цель справа от дисплея и откройте дисплей влево (максимум на 180°)
- 2 Его можно повернуть на 180° в направлении объектива
- 3 Верните дисплей в его исходное положение

- Вращайте дисплей только после его открытия на достаточно большой угол и не прилагайте чрезмерных усилий. Такое действие может повредить этот аппарат.
- Если дисплей не используется, рекомендуется его закрыть так, чтобы экран находился внутри, во избежание попадания пыли и образования царапин.

Установка языка, времени и даты

При отправке фотокамеры с завода-изготовителя часы не установлены.

- 1 Установите переключатель [ON/OFF] фотокамеры на [ON]
- 2 Нажмите [MENU/SET]
- 3 Нажмите ▲ ▼ для выбора языка и нажмите [MENU/SET]
 - Появляется сообщение [Установите часы].
- 4 Нажмите [MENU/SET]
- 5 Нажмите ◀ ▶ для выбора пунктов (год, месяц, день, час, минута) и нажмите ▲ ▼ для установки
- 6 Нажмите [MENU/SET]
- 7 При отображении [Установка часов завершена.] нажмите [MENU/SET]
- 8 При отображении [Установите домашний регион] нажмите [MENU/SET]
- 9 Нажмите ◀ ▶ для установки домашнего региона и нажмите [MENU/SET]

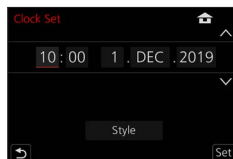
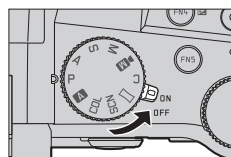

Кнопка [EVF] (Запись изображений с использованием видоискателя)

1 Нажмите кнопку [EVF] (A)

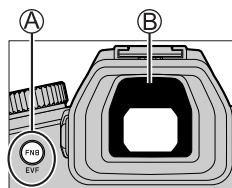

Автоматическое переключение между видоискателем и дисплеем →

Индикация видоискателя

→ Индикация дисплея

■ Автоматическое переключение между видоискателем и дисплеем

Сенсор глаз (B) автоматически переключает индикацию на видоискатель, когда рядом с видоискателем находятся глаза или предметы. Когда глаза или предметы перемещаются от видоискателя, фотокамера возвращается к индикации дисплея.

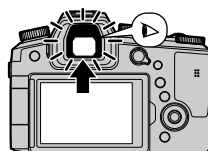

■ О регулировке видоискателя

Поворачивайте регулятор диоптрий для настройки, пока не будут четко видны символы, отображаемые в видоискателе.

- Если [Скорость отображ. EVF] установлено на [ECO 30fps] при использовании видоискателя, фотокамерой можно пользоваться более продолжительное время, поскольку расход заряда батареи уменьшается.

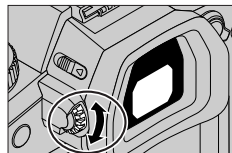

Удерживание фотокамеры

- Не закрывайте вспышку, вспомогательную лампу АФ, микрофон или динамик пальцами или другими объектами.

(A) Динамик

(B) Вспомогательная лампа АФ

(C) Микрофон

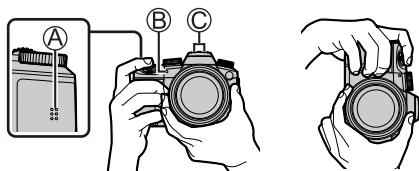

- Во время съемки не держитесь за тубус объектива. Существует риск защемления пальца при втягивании объектива.

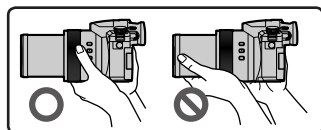

■ Съемка под произвольным углом

Дисплей можно поворачивать в соответствии с потребностями. Это удобно, поскольку дает возможность выполнять съемку изображений под разными углами за счет регулировки угла установки дисплея.

Съемка изображений под большим углом

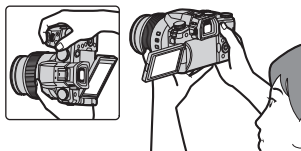

Съемка изображений под малым углом

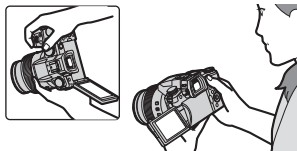

Кнопка затвора (съемка изображений)

1 Установите регулятор режимов в положение [A]

- Фотокамера автоматически оптимизирует основные установки.
- Для получения информации о режимах записи см. (→24).

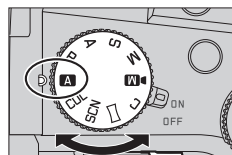

2 Нажмите кнопку затвора наполовину (нажмите слегка), чтобы сфокусироваться на объекте



- Ⓐ Скорость затвора
- Ⓑ Величина диафрагмы
- Ⓒ Индикация фокусировки (зеленый)
(Если фокусировка выполнена: светится
Если фокусировка не выполнена: мигает)

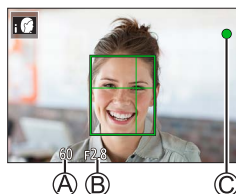

3 Нажмите кнопку затвора полностью (нажмите кнопку до конца) и выполните съемку



- Когда [Приор. фок./спуска] установлено на [FOCUS], изображения можно снять, только если изображение правильно сфокусировано.

■ Проверьте записанное изображение

Нажмите кнопку [▶] (Воспроизведение). (→37)



Основные операции

Рычажок трансфокатора (использование трансфокации)

1 Перемещайте рычажок трансфокации

- Скорость трансфокации зависит от угла поворота рычажка.
- Операции зуммирования также можно выполнять с помощью кольца управления, назначив кольцо управления функции [Увеличение] или [Пошаг. увел.].

Захват более широкой области (широкоугольный)



Увеличение объекта (телефото)

Оптический трансфокатор:

Вы можете выполнять трансфокацию без ухудшения качества изображения.

Максимальная степень увеличения: 16x

Дополнительный оптический трансфокатор:

Эта функция работает, когда в [Разм. кадра] выбраны размеры изображения с [EX]. Дополнительный оптический трансфокатор позволяет выполнять трансфокацию с использованием еще большего коэффициента увеличения по сравнению с оптическим трансфокатором без ухудшения качества изображения.

Максимальная степень увеличения: 32x*1

*1 Включая коэффициент оптической трансфокации. Максимальный коэффициент увеличения различается в зависимости от размера изображения.

[i.Zoom]:

Установите опцию [i.Zoom] в меню [Зап.]/[Видео] в [ON].

Вы можете использовать технологию интеллектуального разрешения фотокамеры, чтобы повысить коэффициент увеличения до 2x*2 по сравнению с исходным коэффициентом увеличения с ограниченным ухудшением качества изображения.

*2 До 1,5x по сравнению с исходным коэффициентом увеличения, когда [Разм. кадра] установлено в [S]

[Цифр. увел]:

Установите опцию [Цифр. увел] в меню [Зап.]/[Видео] в [ON].

Можно увеличить масштаб до 4x относительно исходного увеличения. Когда опция [Цифр. увел] используется одновременно с [i.Zoom], вы можете повысить общий коэффициент увеличения до 4x.

Обратите внимание, что при использовании цифрового трансфокатора увеличение снизит качество изображения.

- Когда [Скор.отображ.на монит.] установлено на [ECO 30fps], цифровой трансфокатор недоступен (установка во время продажи).
- Когда [Скорость отображ. EVF] установлено на [ECO 30fps], цифровой трансфокатор недоступен.

■ Кнопка [Ассист. комп. зумирования] (использование функции помощи в компоновке при трансфокации)

При потере объекта во время трансфокации:

- 1 Нажмите и удерживайте кнопку [] ([Ассист. комп. зумирования])
 - Появится рамка, указывающая исходное увеличение (угол обзора).

После обнаружения объекта:

- 2 Наведите рамку на объект и уберите палец с кнопки

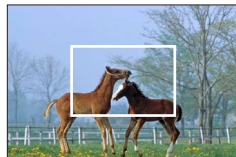

Регулятор режимов (выбор режима записи)

1 Установите на нужный режим записи

- Медленно поворачивайте регулятор режимов, чтобы выбрать нужный режим.

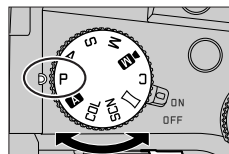

A	A Реж. м. сним (→27)
A	A Реж. м. сним. плюс (→27)
P	Режим программы АЭ Фотосъемка с автоматическими установками скорости затвора и величины диафрагмы.
A	Режим приоритета диафрагмы АЭ Определите величину диафрагмы, а затем выполните съемку изображений.
S	Режим приоритета выдержки АЭ Определите скорость затвора, а затем выполните съемку изображений.
M	Режим ручной экспозиции Определение диафрагмы и скорости затвора, а затем выполните съемку изображений.
M	Творческий режим видео Определите величину диафрагмы, скорости затвора и чувствительность ISO, а затем выполните съемку изображений. • Съемка фотоснимков невозможна.
C	Пользовательский режим Съемка изображений с помощью заранее зарегистрированных установок.
	Режим панорамного снимка Съемка панорамных изображений.
SCN	Режим подсказки для сцены Съемка изображений, которые соответствуют записываемой сцене.
COL	Режим творческого управления Фотосъемка с выбором предпочтительного эффекта изображения.

Кнопка курсора / [MENU/SET] (Выбор/установка пунктов)

Нажатие кнопки курсора:

Выбор пунктов или значений установки и т. д.

Нажатие [MENU/SET]:

Подтверждение содержимого установки и т. д.

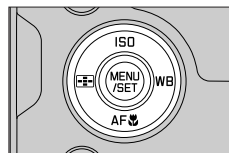

Сенсорный экран (сенсорные операции)

Прикосновение

Касание и отведение пальца от сенсорного экрана.

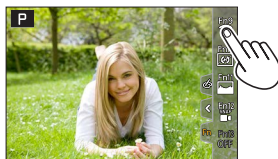

Перетаскивание

Касание и перемещение пальца по сенсорному экрану.



Сжатие (растяжение/сжатие)

На сенсорном экране разводите (разжимайте) 2 пальца для увеличения или же сводите (сужайте) 2 пальца для уменьшения.

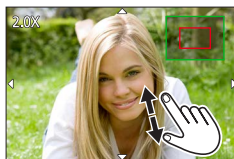

Съемка изображений с использованием сенсорной функции

- 1 Прикоснитесь к [⏪]
- 2 Прикоснитесь к значку

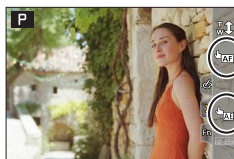

■ АФ касанием, сенсорный затвор

Значок переключается при каждом касании.

[AF]	Фокусировка на точке касания.
[AF]	Фокусировка на точке касания перед началом записи.
[X]	АФ касанием и Сенсорный затвор отключены.

■ [АЭ касанием]

Позволяет легко оптимизировать яркость точки касания.

[AE]	<ol style="list-style-type: none"> 1 Прикоснитесь к объекту, яркость которого необходимо оптимизировать 2 Прикоснитесь к [Уст.] <ul style="list-style-type: none"> • Для отмены функции прикоснитесь к [AE].
------	---

Установка меню

1 Нажмите [MENU/SET] для вызова меню

2 Переключите тип меню

- ① Нажмите ◀
- ② Нажмите ▲▼ для выбора такой вкладки, как [↗]
 - Кроме того, значки переключения меню можно выбрать путем вращения переднего диска.
- ③ Нажмите [MENU/SET]

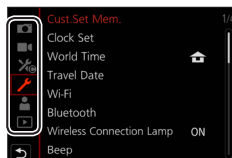

■ Типы меню

- [Зап.]
- [Настр.]
- [Видео]
- [Мое меню]
- [Пользов.]
- [Восп.]

3 Нажмите ▲▼ для выбора пункта меню и нажмите [MENU/SET]

- Пункт меню также можно выбирать, поворачивая задний диск.
- Вы можете также переключиться на следующую страницу, поворачивая рычажок трансфокатора.

4 Нажмите ▲▼ для выбора установки и нажмите [MENU/SET]

- Установку также можно выбирать, поворачивая задний диск.
- Способы установки различаются в зависимости от пункта меню.

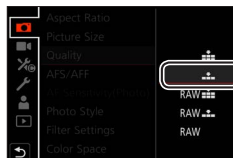

5 Нажимайте кнопку [↵], пока снова не появится экран записи или воспроизведения

- Из экрана меню можно также выйти, нажимая кнопку затвора наполовину.

- Для меню можно открыть объяснение путем нажатия кнопки [DISP] и выбора пункта меню или установки.
- Пункты меню, которые недоступны для установки, выделены серым цветом. В некоторых условиях установки при нажатии [MENU/SET] при выборе пункта меню, затененного серым цветом, отображается причина, по которой установка недоступна.

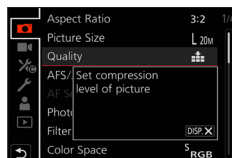

Фотосъемка с автоматическими установками

(Реж. м. сним)

Этот режим рекомендуется для тех, кто хочет выполнять съемку, просто наводя фотокамеру, так как фотокамера оптимизирует установки для соответствия объекту и условиям записи.

1 Установите регулятор режимов в положение [A]

- Во время продажи режим установлен на реж. м. сним. плюс.

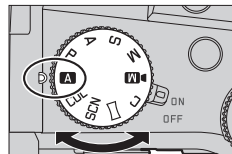

2 Направьте фотокамеру на объект

- Когда фотокамера определяет оптимальную сцену, значок переключается на значок, соответствующий этой сцене. (Автоматическое распознавание сцены)



■ Переключение между реж. м. сним. плюс и реж. м. сним.

MENU → **A** / **A+** [Реж. м. сним] → [Реж. м. сним]

Установки: [**A**] (Реж. м. сним) / [**A+**] (Реж. м. сним. плюс)

- [**A+**] позволяет регулировать некоторые установки, например яркость и цветовой тон, и использовать [**A**] для других установок с целью записи изображений, наиболее полно соответствующих вашим предпочтениям.
- Когда [Ночн. сним. с рук] установлено в [ON] и при выполнении ночной съемки с рук фотокамера обнаруживает [i], изображения ночной сцены будут записываться с высокой скоростью серийной съемки и комбинироваться в единое изображение.
- Когда [iHDR] установлено в [ON] и имеется, например, сильный контраст между фоном и объектом, несколько фотоснимков с различающимися экспозициями записываются и объединяются для создания одного фотоснимка с богатой градацией.

■ Автоматическая фокусировка (Обнаружение лица/глаз)

Установка [Режим АФ] автоматически установлена на [i]. При прикосновении к объекту фотокамера переключается на [i], и включается следящий АФ.

- Кроме того, можно переключиться на [i] путем нажатия кнопки [i] (◀). Совместите область следящего АФ с объектом и нажмите кнопку затвора наполовину, чтобы включить следящий АФ.

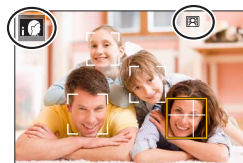





Выбор режима накопителя ([Серийн.съемк] / [Авт. таймер])

Режим записи:         

Вы можете переключать операцию для выполнения при нажатии кнопки затвора.

1 Вращайте диск переключения режимов

<input type="checkbox"/> [Один сн.]	Когда нажимается кнопка затвора, записывается только одно изображение.
 [Серийн.съемк]	Изображения записываются последовательно, пока нажата кнопка затвора.
 [4K ФОТО] (→29) /  [Пост-фокус] (→32) /  [Интерв.съемка/аним.]	
 [Авт. таймер]	Когда нажимается кнопка затвора, запись выполняется после истечения установленного времени.

Функция серии

■ Установка [Скор. съемки]



MENU →  [Зап.] → [Скор. съемки]

		[H] (Высокая скорость)	[M] (Средняя скорость)	[L] (Низкая скорость)
Скорость (снимка/сек.)	[AFS] / [MF]	12	7	2
	[AFF] / [AFC]	7		
Live View во время серийной записи	[AFS] / [MF]	Нет	Доступно	Доступно
	[AFF] / [AFC]	Доступно		
Количество доступных для записи изображений	С файлами RAW	26 или больше		
	Без файлов RAW	100 или больше		

Фотосъемка с использованием таймера автоспуска

■ Установка работы таймера автоспуска

MENU →  [Зап.] → [Авт. таймер]

 ₁₀	Затвор активируется через 10 секунды.
 ₁₀	Затвор активируется через 10 секунд, и выполняется съемка трех изображений с интервалами приблизительно 2 секунды.
 ₂	Затвор активируется через 2 секунды.

Запись с использованием функции фотографий 4K

Режим записи:

Фотокамера позволяет получать изображения серии с 8 миллионами пикселей при скорости съемки 30 кадр/с. Можно выбрать и сохранить отдельный кадр из файла серии.

- Для записи изображений используйте карту памяти UHS класса скорости 3.
- При записи угол просмотра становится уже.

1 Установите диск переключения режимов в положение

2 Выбор метода записи

→ [Зап.] → [4K ФОТО]

[Сер.съемка 4K]

Для получения лучшего снимка быстро движущегося объекта

Серийная съемка выполняется при нажатии и удерживании кнопки затвора.

- Запись начнется приблизительно через 0,5 секунды после полного нажатия кнопки затвора. Поэтому полностью нажмите кнопку немного заранее.

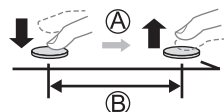

- (A) Нажмите и удерживайте
- (B) Выполняется запись

[Сер.съемк 4K (S/S)]

“S/S” – аббревиатура “Start/Stop” (Старт/стоп).

Для съемки неожиданных сцен

Серийная запись начинается, когда кнопка затвора нажимается полностью, и останавливается, когда кнопка нажимается повторно.

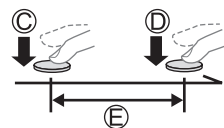

- (C) Пуск (первая)
- (D) Стоп (вторая)
- (E) Выполняется запись

- При нажатии кнопки [FN6] во время записи можно добавить маркер. (До 40 маркеров в одной записи.) При выборе и сохранении изображений из файла серии 4K можно пропускать положения с установленными маркерами.

[Предв. сер.съемка 4K]

Для записи при наступлении момента съемки

Серийная съемка выполняется в течение приблизительно 1 секунды перед и после нажатия кнопки затвора.

- (F) Приблизительно 1 секунда
- (G) Выполняется запись

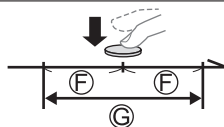

3 Нажмите кнопку затвора наполовину, чтобы выйти из меню

4 Нажмите кнопку затвора, чтобы выполнить запись

- Серийные изображения сохраняются в виде одного файла серии 4K в формате MP4.
- Когда опция [Авт. просм.] включена, экран выбора изображения будет отображаться автоматически.
- При высокой окружающей температуре или при непрерывной записи изображений 4K может отображаться [△], и запись может остановиться в процессе. Подождите, пока фотокамера остынет.
- Когда опция [4K] ([Предв. сер.съемка 4K]) установлена, заряд батареи расходуется быстрее и температура фотокамеры повышается. (для защиты фотокамера может переключаться на [4K] ([Сер.съемка 4K]))
Выбирайте [4K] ([Предв. сер.съемка 4K]) только при записи.
- Запись прекращается, когда время непрерывной записи превышает 29 минут.
При использовании карты памяти SDHC, если размер файлов превышает 4 Гб, для записи и воспроизведения они разделяются на файлы изображений меньшего размера. (Запись изображений можно продолжать без прерывания.)
При использовании карты памяти SDXC возможна запись изображения в один файл размером даже более 4 Гб.

Выбор изображения из файла серии 4K и его сохранение

1 Выберите изображение с [4K] на экране воспроизведения и нажмите ▲

- При записи с [4K] ([Предв. сер.съемка 4K]) перейдите к пункту 3.



2 Перетяните ползунок для грубого выбора сцены

- При касании [↔/↔] откроется экран работы с маркерами. (→31)

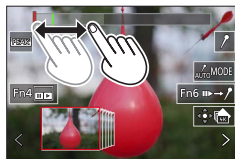

3 Перетяните для выбора кадра для сохранения в виде изображения

- Для непрерывной или покадровой перемотки сцены назад/вперед коснитесь и удерживайте [←]/[→].



4 Прикоснитесь к [4K] для сохранения изображения

- Выбранное изображение будет сохранено в виде нового изображения в формате JPEG отдельно от файла серии 4K.
- При использовании [Групп. сохран. 4K ФОТО] в меню [Восп.] можно сохранить запись 4K, соответствующую 5 секундам.

■ Маркер

При выборе и сохранении изображений из файла серии 4K можно легко выбирать изображения путем перехода между маркированными положениями.

Белый маркер: установлен вручную во время записи или воспроизведения.

Зеленый маркер: установлен автоматически фотокамерой во время записи.
(Функция автоматической маркировки*1)

*1 Фотокамера автоматически устанавливает маркеры на сценах, в которой было обнаружено лицо или движение объекта. (Для каждого файла может отображаться до 10 маркеров.)
(Например: Когда проезжает автомобиль, лопается шарик или человек оборачивается)



Экран работы с маркерами

■ Перейти к положению маркера

При касании [▶→↗] откроется экран работы с маркерами. Для перелистывания к маркированному положению для выбора изображения используйте ◀▶. Прикоснитесь к [↗→▶], чтобы вернуться в исходное положение.

- В следующих случаях функция автоматической маркировки может не установить маркер в зависимости от условий записи и состояния объектов:
 - фотокамера перемещается вследствие панорамирования или дрожания;
 - Перемещение объекта незначительно или объект имеет небольшие размеры;
 - лицо не направлено на фотокамеру.

■ Переключает отображаемый маркер

① Прикоснитесь к [MODE]

Установки: [Авто] / [Приоритет по лицу] / [Приоритет движения] / [Выкл]*2

*2 Отображаются только маркеры, установленные вручную

Регулировка фокусировки после записи

([Пост-фокус] / [Совмещение фокуса])

Режим записи:

Изображения серии 4K можно записывать, изменяя точку фокусировки, а затем выбрать точку фокусировки после записи. Эта функция лучше всего подходит для съемки неподвижных объектов.

- Для записи изображений используйте карту памяти UHS класса скорости 3.
- Для выполнения [Совмещение фокуса] рекомендуется использовать штатив.
- Во время записи угол обзора будет уже.

1 Установите диск переключения режимов в положение **[PF]**

2 Определите композицию и нажмите кнопку затвора наполовину

- Автофокусировка включается и автоматически определяет точку фокусировки на экране. (Пока кнопка затвора нажата наполовину, сотрясение можно увидеть на экране.)
- Если на экране нет точки фокусировки, индикатор фокусировки (A) мигает и запись невозможна.

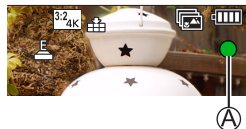

От момента нажатия кнопка затвора наполовину до завершения записи

- Не меняйте расстояние до объекта и композицию.

3 Полностью нажмите кнопку затвора, чтобы начать запись

- В процессе записи точки фокусировки автоматически изменяется. Когда индикатор выполнения записи (B) исчезает, запись автоматически заканчивается.
- Данные будут сохранены в виде одного файла в формате MP4.
- Если установлено [Авт. просм.], автоматически откроется экран, который позволяет выбрать точку фокусировки. (→33)

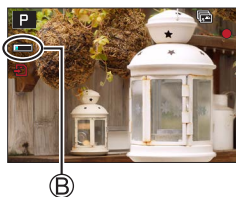

- При высокой окружающей температуре или при непрерывной записи [Пост-фокус] может отображаться [A], и запись может остановиться в процессе. Подождите, пока фотокамера остынет.

Выберите точку фокусировки и сохраните изображение ([Пост-фокус])

1 На экране воспроизведения выберите изображение со значком **[A]** и нажмите **▲**



2 Прикоснитесь к точке фокусировки

- Если изображения с фокусом на выбранной точке отсутствуют, будет отображаться красная рамка, и изображения будут недоступны для сохранения.
- Край экрана недоступен для выбора.
- Чтобы вернуться к рабочему экрану [Совмещение фокуса], прикоснитесь к [F6].
- Для выделения сфокусированного участка цветом прикоснитесь к [PEAK].
- Для увеличения масштаба прикоснитесь к [Q].
- Во время отображения увеличенного отображения возможна точная регулировка фокусировки путем перемещения ползунка. (Эту же операцию можно выполнить с помощью ◀▶.)

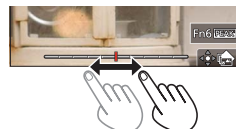
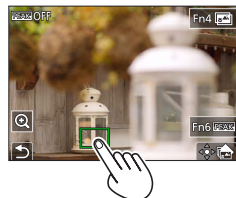

3 Прикоснитесь к [F6] для сохранения изображения

- Выбранное изображение будет сохранено в виде нового отдельного файла в формате JPEG.

Выберите диапазон фокусировки для объединения и создания одного изображения ([Совмещение фокуса])

1 Прикоснитесь к [F6] на экране в пункте 2 раздела “Выберите точку фокусировки и сохраните изображение ([Пост-фокус])”

2 Выберите способ наложения и прикоснитесь к нему

[Авто объединение]	Автоматически выбирает фотографии, подходящие для наложения, и объединяет их в одно изображение. <ul style="list-style-type: none"> • Выберите, отдавая предпочтения изображениям с ближней фокусировкой. • Выполните наложение фокусировки и сохраните изображение.
[Объединение диапазон.]	Объедините изображения с выбранным положением фокусировки в одно изображение.

(При выбранном [Объединение диапазон.]

3 Прикоснитесь к точке фокусировки

- Выберите положения в двух или большем количестве точек.
- Будут выбраны точки фокусировки между двумя выбранными положениями.
- Положения, недоступные для выбора, или положения, которые дали бы неестественные результаты, подсвечиваются серым цветом.

- Прикоснитесь к положению повторно, чтобы отменить его выбор.

4 Прикоснитесь к [F6], чтобы объединить и сохранить изображение

- Изображение будет сохранено в формате JPEG.

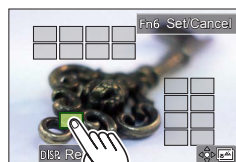

- Для [Совмещение фокуса] подходят только изображения, полученные этой фотокамерой с использованием [Пост-фокус].

Запись движущихся изображений/движущегося изображения 4K

Режим записи: **A A P A S M** **FM** **SCN** **COL**

Движущиеся изображения и 4K движущиеся изображения, записанные в формате MP4.

1 Нажмите кнопку движущегося изображения для начала записи

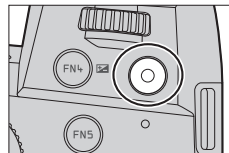

- (A) Истекшее время записи
- (B) Оставшееся время записи
- (C) Запись (горит красным)

- Возможна запись движущегося изображения для каждого режима движущегося изображения.
- Немедленно отпустите кнопку движущегося изображения после нажатия на нее.
- Нажатие кнопки затвора наполовину позволяет делать фотоснимки во время записи движущихся изображений. (За исключением творческого режима видео)

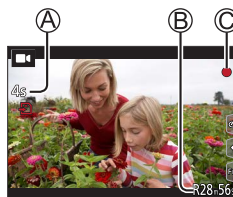

2 Нажмите кнопку движущегося изображения еще раз для завершения записи

- Для записи движущихся изображений 4K используйте карту памяти UHS класса скорости 3.
- При записи движущихся изображений 4K угол обзора будет уже по сравнению с движущимися изображениями других размеров.
- Для обеспечения точной фокусировки движущиеся изображения 4K записываются с пониженными скоростями автофокусировки. Фокусировка на объекте с применением автофокусировки может быть затруднена, но это не является неисправностью.
- **При записи движущихся изображений в тихой среде могут записываться звуки механизмов фокусировки и диафрагмы. Это не является неисправностью.** Фокусировку во время записи движущихся изображений можно установить на [OFF] в [Непер. Аф].
- При высокой окружающей температуре или при непрерывной записи движущихся изображений отображается [**△**], и запись может остановиться в процессе выполнения. Подождите, пока фотокамера остынет.

[4K/100M/30p]* / [4K/100M/24p]* / [FHD/28M/60p] / [FHD/20M/30p] / [HD/10M/30p]

- Движущиеся изображения MP4 размером [Кач-во зап.] [FHD] или [HD]:
Запись прекращается, когда время непрерывной записи превышает 29 минут.
Если размер файлов превышает 4 ГБ, для записи и воспроизведения они разделяются на файлы движущихся изображений меньшего размера. (Запись движущихся изображений можно продолжать без прерывания.)
- Движущиеся изображения MP4 размером [Кач-во зап.] [4K]:
Запись прекращается, когда время непрерывной записи превышает 29 минут.
При использовании карты памяти SDHC, если размер файлов превышает 4 ГБ, для записи и воспроизведения они разделяются на файлы движущихся изображений меньшего размера. (Запись движущихся изображений можно продолжать без прерывания.)
При использовании карты памяти SDXC возможна запись движущегося изображения в один файл размером более 4 ГБ.

* Движущиеся изображения 4K

[Живое кадриров. 4K]

За счет обрезания движущихся изображений с угла просмотра 4K до Full High Definition можно записывать движущееся изображение с панорамированием и масштабированием без перемещения фотокамеры.

- Крепко удерживайте фотокамеру во время записи.
- Движущееся изображение будет записано в формате [FHD/20M/30p] в [MP4].
- Угол обзора сужается.



Панорамирование



Увеличение

1 Установите регулятор режимов в положение **[M]**

2 Установите меню

[MENU] → **[M]** [Творч.режим] → [Живое кадриров. 4K]

Установки: [40SEC] / [20SEC] / [OFF]

3 Установите начальную рамку обрезания и нажмите [MENU/SET] для установки

- Кроме того, установите конечную рамку обрезания.
- При первой настройке установок отображается начальная рамка обрезания размером 1920×1080.
- Передвигайте рамку путем ее касания или с помощью кнопки курсора. Размер рамки можно изменить путем растягивания/стягивания или поворота заднего или переднего диска.

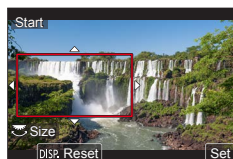

4 Нажмите кнопку движущегося изображения (или кнопку затвора) для начала записи

- Ⓐ Истекшее время записи
- Ⓑ Установите время работы

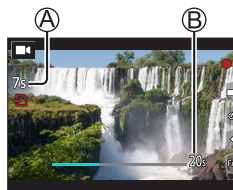

- Немедленно отпустите кнопку движущегося изображения (или кнопку затвора) после нажатия на нее.
 - После истечения установленного времени работы запись автоматически завершается. Чтобы остановить процесс съемки, нажмите кнопку движущегося изображения (или кнопку затвора) еще раз.
- При необходимости увеличения/уменьшения установите отличающиеся углы просмотра для начальной и конечной рамки обрезания. Например, для увеличения масштаба установите больший угол просмотра для начальной рамки и меньший угол просмотра для конечной рамки.

■ Изменение положения и размера рамки обрезания

Нажмите кнопку [FN7], когда отображается экран записи, и выполните пункт 3.

■ Для отмены записи [Живое кадриров. 4К]

Установите [OFF] в пункте 2.

- Запись [Живое кадриров. 4К] недоступна, если установлено [Высокоскор. видео].
- Фокусировка устанавливается и фиксируется на начальной рамке обрезания.
- Опция [Непрер. АФ] установлена на [OFF].
- [Режим замера] будет установлено на [(☉)] (фотометрия).
- Увеличение/уменьшение недоступно во время записи [Живое кадриров. 4К].

Просмотр Ваших изображений

1 Нажмите кнопку [▶] (Воспроизведение)

2 Нажмите ◀▶, чтобы выбрать изображение для отображения

- Когда Вы нажимаете и удерживаете ◀▶, изображения отображаются одно за другим.

■ Завершение воспроизведения

Нажмите кнопку [▶] (Воспроизведение) еще раз или нажмите кнопку затвора наполовину.

- Экран воспроизведения появляется, если фотокамера включается при нажатой кнопке [▶] (Воспроизведение).
- Если [Возврат объектива] установлено на [ON], тубус объектива вытягивается приблизительно через 15 секунд, когда фотокамера переключается с экрана записи на экран воспроизведения.

■ Просмотр движущихся изображений

Эта фотокамера разработана для воспроизведения движущихся изображений с использованием формата MP4.

- Движущиеся изображения отображаются со значком движущегося изображения ([▶]).
- ① Нажмите ▲, чтобы начать воспроизведение
- Прикосновение к [▶] в центре экрана позволяет воспроизвести движущиеся изображения.
 - Если нажать [MENU/SET] во время паузы, с движущегося изображения можно создать изображение.



■ Удаление изображений

Удаленные изображения невозможно восстановить.

- ① Нажмите кнопку [↵], чтобы удалить отображаемое изображение
- ② Нажмите ▲ для выбора опции [Удал. один снимок] и нажмите [MENU/SET]

[Композиция света]

Выберите несколько кадров из файлов серии 4K, которые необходимо объединить. Для объединения кадров в одно изображение участки изображения, более яркие, чем предыдущий кадр, будут наложены на предыдущий кадр.



MENU → **[Восп.]** → **[Композиция света]**

1 С помощью **◀▶** выберите файлы серии 4K и нажмите **[MENU/SET]**

2 Выберите способ объединения и нажмите **[MENU/SET]**

■ [Объединение композиции]: Выбор кадров для объединения

① Перетяните ползунок или воспользуйтесь **▲▼◀▶**, чтобы выбрать кадры для объединения

② Нажмите **[MENU/SET]**

- Выбранные кадры запоминаются, и дисплей переходит к экрану предварительного просмотра.

- Выберите пункты с помощью **▲▼** и нажмите **[MENU/SET]** для выполнения следующих операций.

- [След.]: Позволяет выбрать дополнительные кадры для объединения.

- [Повт.выбор]: Отменяет выбор предыдущего выбранного кадра и позволяет выбрать другое изображение.

③ Повторите пункты ① - ②, чтобы выбрать больше кадров для объединения (до 40 кадров)

④ Нажмите **▼** для выбора опции **[Сохран.]** и нажмите **[MENU/SET]**

■ [Объединение диапазон.]: Выбор диапазона для объединения

① Выберите кадр первого изображения, а затем нажмите **[MENU/SET]**

- Выбранный способ будет таким же, как и в пункте ① установки [Объединение композиции].

② Выберите кадр последнего изображения, а затем нажмите **[MENU/SET]**



● Изображение будет сохранено в формате JPEG.

[Композиция послед-ти]

Выберите несколько кадров из файла серии 4К, чтобы создать композицию последовательности движущегося объекта на одном изображении.



MENU → **[▶]** **[Восп.]** → **[Композиция послед-ти]**

1 С помощью **◀▶** выберите файлы серии 4К и нажмите **[MENU/SET]**

2 Выберите кадры для объединения

Выбирайте кадры так, чтобы объект не накладывался на предыдущем и последующем кадрах. (Композиция последовательности может быть создана неправильно, если объекты накладываются.)

① Перетяните ползунок или воспользуйтесь **▲▼◀▶**, чтобы выбрать кадры для объединения

② Нажмите **[MENU/SET]**

- Выбранные кадры запоминаются, и дисплей переходит к экрану предварительного просмотра.
- Выберите пункты с помощью **▲▼** и нажмите **[MENU/SET]** для выполнения следующих операций.

– [След.]: Позволяет выбрать дополнительные кадры для объединения.

– [Повт.выбор]: Отменяет выбор предыдущего выбранного кадра и позволяет выбрать другое изображение.

③ Повторите пункты ① - ②, чтобы выбрать больше кадров для объединения (от 3 до 40 кадров)

④ Нажмите **▼** для выбора опции **[Сохран]** и нажмите **[MENU/SET]**

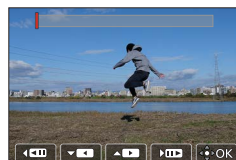

- При съемке изображений для композиции последовательности рекомендуется использовать штатив.
- Изображение будет сохранено в формате JPEG.

Что вы можете делать с помощью функции Wi-Fi®/Bluetooth®

■ Использование смартфона в качестве дистанционного управления фотокамерой

Установив приложение “Leica FOTOS” на смартфон, можно удаленно управлять фотокамерой и использовать смартфон для записи и воспроизведения.

■ Расширение сфер применения за счет подключения фотокамеры к смартфону, совместимому с Bluetooth Low Energy

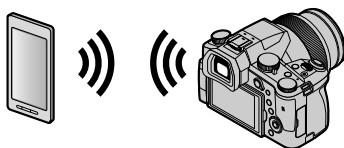

■ Приложение для смартфонов/планшетов “Leica FOTOS”

“Leica FOTOS” — это приложение, предоставляемое компанией Leica Camera AG.

- Подробную информацию см. в полной инструкции (в формате PDF) на веб-сайте компании Leica Camera AG.

ПРИЛОЖЕНИЕ LEICA FOTOS

Познакомьтесь с новым приложением Leica FOTOS. Приложение Leica FOTOS содержит в качестве цифрового инструмента множество увлекательных возможностей и объединяет фотографа и камеру совершенно новым способом. Объедините все Ваши камеры Leica со встроенной функцией WiFi посредством одного приложения, мгновенно и удобно перемещайте снимки, ловите мимолетные мгновения без искажений, сортируйте, улучшайте и делитесь своими фотографиями - в любое время и в любом месте.

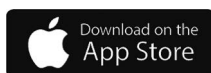

Копирование записанных данных изображения на ПК

С использованием устройств считывания карт памяти (внешних)

- На некоторых ПК можно считывать данные непосредственно с карты памяти, вынутой из камеры, в других для этого требуется внешнее устройство считывания. Более подробную информацию см. в инструкции по эксплуатации соответствующих устройств.
- Если используемый компьютер не поддерживает карты памяти SDXC, возможно, отобразится запрос на форматирование карты памяти. (Это приведет к удалению всех записанных на карте изображений, поэтому выберите [NO].)
- При использовании внешнего устройства считывания карт памяти необходимо убедиться, что оно поддерживает тип используемой карты памяти.

Технические характеристики

Цифровая фотокамера: Информация для Вашей безопасности

Источник питания	DC 8,4 V (8,4 V ---)
Энергопотребление	1,9 W (При записи с помощью дисплея) 2,9 W (При записи с помощью видеоскринки) 1,5 W (При воспроизведении с помощью дисплея) 1,5 W (При воспроизведении с помощью видеоскринки)

Название фотокамеры	Leica V-LUX 5
№ типа	7741
Эффективные пиксели фотокамеры	20100000 пикселей
Сенсор изображения	датчик MOS 1", общее количество пикселей 20900000 пикселей Фильтр основных цветов
Объектив	Оптическое трансфокактор 16x f=от 9,1 мм до 146 мм (эквивалентно 35-мм пленочной фотокамере: от 25 мм до 400 мм) Макс. широкоугольной стороны: от F2.8 до F11 Макс. стороны теле: от F4.0 до F11
Стабилизатор изображения	Оптический
Диапазон фокусировки	АФ: 30 см (макс. широкоугольной стороны)/ 1 м (макс. стороны теле) до ∞ АФ Макро/РФ/Реж. м. сним./Движущееся изображение: 3 см (макс. широкоугольной стороны)/ 1 м (макс. стороны теле) до ∞
Система затвора	Электронный затвор + Механический затвор
Минимальная освещенность	Приблиз. 9 люкс (при использовании i-слабого освещения и скорости затвора 1/30-й секунды)
Скорость затвора	Фотоснимок (с механическим затвором): В (Ручная выдержка) (макс. прибл.120 с), 60 - 1/4000 с Фотоснимок (с электронным затвором): 1 - 1/16000 с Движущееся изображение: 1/25 - 1/16000 с 1/2 - 1/16000 с (когда [Реж. выдержки] установлено в [M] в творческом режиме видео и выбрано [MF]) Непрерывная съемка движущегося изображения не может превышать 29 минут, вне зависимости от обстоятельств, например, советующих установок.

Экспозиция	Программа АЭ (P)/Приоритет диафрагмы АЭ (A)/ Приоритет затвора АЭ (S)/Ручная экспозиция (M) Компенсация экспозиции (с шагом 1/3 EV, от -5 EV до +5 EV)
Режим замера	Множественный/центровзвешенный/точечный
Дисплей	3,0" ЖК-дисплей, TFT (3:2) (приблиз. 1240000 точек) (доступная для обзора область приблиз. 100%) Сенсорный экран
Видоискатель	Видоискатель Live Viewfinder OLED размером 0,39" (4:3) (приблиз. 2360000 точек) (доступная для обзора область приблиз. 100%) [Приблиз. 0,74x (эквивалент для 35-мм пленочной фотокамеры), с объективом в положении 50-мм, наведенным на бесконечность; -1,0 м ⁻¹] (с регулировкой диоптрий от -4 до +4 диоптрий)
Вспышка	Встроенная выскакивающая вспышка АВТО, АВТО/уменьшение эффекта красных глаз, Прин. вкл., Прин. вкл./ум. эффекта кр. глаз, Медл. синхронизация, Медл. синхронизация/ум. эффекта кр. глаз, Прин. выкл.
Микрофон	Стерео
Динамик	Монофонический
Носитель записи	Карта памяти SD/Карта памяти SDHC*/ Карта памяти SDXC* * UHS-I UHS, класс скорости 3
Формат файла записи	
Фотоснимок	RAW/JPEG (основанный на Design rule for Camera File system, основанный на стандарте Exif 2.31)
Съемка 4К	MP4
Движущееся изображение	MP4
Формат аудио сжатия	AAC (2-канальный)
Интерфейс	
Гнездо микрофона	Гнездо Ø3,5 мм
[REMOTE]	Гнездо Ø2,5 мм
[HDMI]	Micro-HDMI, Тип D
[USB/CHARGE]	USB 2.0 (высокая скорость)/USB 2.0 Micro-B
Размеры	Приблиз. 136,7 мм (Ш) × 97,2 мм (В) × 131,5 мм (Г) (за исключением выступающих частей)
Масса	С картой памяти и батареей: Приблиз. 812 г Без карты памяти и батареи: Приблиз. 760 г
Рабочая температура	от 0 °C до 40 °C
Рабочая влажность	от 10%RH до 80%RH

■ Беспроводной передатчик

Беспроводная локальная сеть

Стандарт соответствия	IEEE 802.11b/g/n (стандартный протокол беспроводной локальной сети)
Используемый частотный диапазон (средняя частота)	от 2412 МГц до 2462 МГц (от 1 канала до 11 каналов)
Метод шифрования	Совместимый с WPA™/WPA2™ Wi-Fi
Метод доступа	Инфраструктурный режим

Функция Bluetooth

Стандарт соответствия	Bluetooth вер. 4.2 (Bluetooth Low Energy (BLE))
Используемый частотный диапазон (средняя частота)	от 2402 МГц до 2480 МГц

Блок аккумулятора (литиево-ионный): BP-DC12

Напряжение/емкость	7,2 В / 1200 мА·ч
Производитель	Panasonic Energy (Wuxi) Co., Ltd., сделано в Китае

Сетевой адаптер: ACA-DC17

(Информация для Вашей безопасности)

Вход	AC 110 - 240 V, 50/60 Hz, 0,25 A
Выход	DC 5 V, 1,8 A
Производитель	Salom Electric (Xiamen) Co., Ltd., сделано в Китае

Символы на этом изделии (включая принадлежности) обозначают следующее:

~	AC (Переменный ток)
---	DC (Постоянный ток)
☐	Оборудование класса II (изделие имеет двойную изоляцию).

Технические характеристики могут быть изменены без уведомления.

- Логотип SDXC является товарным знаком SD-3C, LLC.
- Термины HDMI и HDMI High-Definition Multimedia Interface и Логотип HDMI являются товарными знаками или зарегистрированными товарными знаками HDMI Licensing Administrator, Inc. в Соединенных Штатах и других странах.
- Leica является зарегистрированной торговой маркой компании Leica Microsystems IR GmbH.
- ELMARIT является зарегистрированной торговой маркой компании Leica Camera AG.
- Adobe является торговым или зарегистрированным торговым знаком компании Adobe Systems Incorporated в Соединенных Штатах и/или других странах.
- Windows является зарегистрированной торговой маркой или торговой маркой Microsoft Corporation в США и/или других странах.
- iMovie, Mac, OS X и macOS являются торговыми марками Apple Inc., зарегистрированными в США и других странах.
- iPad, iPhone, iPod и iPod touch являются торговыми марками Apple Inc., зарегистрированными в США и других странах.
- App Store является маркой обслуживания Apple Inc.
- Google, Google Play и Android являются товарными знаками компании Google LLC.
- Словесное обозначение и логотипы Bluetooth® являются зарегистрированными торговыми марками, которые принадлежат компании Bluetooth SIG, Inc. и используются Leica Camera AG по лицензии. Другие торговые марки и наименования принадлежат соответствующим владельцам.
- Логотип Wi-Fi CERTIFIED™ является знаком сертификации Wi-Fi Alliance®.
- Логотип Wi-Fi Protected Setup™ является знаком сертификации Wi-Fi Alliance®.
- “Wi-Fi®” является зарегистрированной торговой маркой Wi-Fi Alliance®.
- “Wi-Fi Protected Setup™”, “WPA™” и “WPA2™” являются торговыми марками Wi-Fi Alliance®.
- QR Code является зарегистрированной торговой маркой DENSO WAVE INCORPORATED.
- В этом издлении используется “DynaFont” разработки DynaComware Corporation. DynaFont является зарегистрированным товарным знаком DynaComware Taiwan Inc.
- Другие названия, названия компаний и названия продуктов, упомянутые в настоящей инструкции, являются торговыми марками или зарегистрированными торговыми марками соответствующих компаний.



Данное изделие включает следующее программное обеспечение:

- (1) Программное обеспечение, разработанное независимо для Leica Camera AG,
- (2) программное обеспечение, принадлежащее третьей стороне и предоставленное по лицензии корпорации Leica Camera AG,
- (3) программное обеспечение, предоставленное по лицензии GNU General Public License, Version 2.0 (GPL V2.0),
- (4) программное обеспечение, предоставленное по лицензии GNU LESSER General Public License, Version 2.1 (LGPL V2.1), и/или
- (5) программное обеспечение с открытым исходным кодом, кроме программного обеспечения, предоставленного по лицензии GPL V2.0 и/или LGPL V2.1.

Программное обеспечение категорий (3) – (5) распространяется в надежде на его полезность, но БЕЗ КАКОЙ-ЛИБО ГАРАНТИИ, даже без подразумеваемой гарантии КОММЕРЧЕСКОГО ПРИМЕНЕНИЯ или ПРИГОДНОСТИ ДЛЯ ОПРЕДЕЛЕННОЙ ЦЕЛИ. Ознакомьтесь с соответствующими подробными условиями, отображаемыми при выборе [MENU/SET] → [Настр.] → [Просм.версии] → [Инфо о программах].

Адреса сервисных центров Leica

СЕРВИСНЫЙ ЦЕНТР LEICA

Техническое обслуживание оборудования Leica, консультационные услуги по всему ассортименту продукции Leica, также поддержку при заказе изделий Leica осуществляет сервисный центр компании Leica Camera AG.

В случае необходимости выполнения ремонта вы также можете обратиться в сервисный центр или непосредственно в отдел ремонта вашего регионально представительства Leica.

Leica Camera AG

Сервисный центр Leica
Am Leitz-Park 5
35578 Wetzlar
Германия

Телефон: +49 6441 2080-189

Факс: +49 6441 2080-339

Эл. почта: customer.care@leica-camera.com
www.leica-camera.com

АКАДЕМИЯ LEICA

Нашу полную программу семинаров со множеством интересных мастер-классов по теме фотосъемки вы найдете по адресу:

ru.leica-camera.com/Leica-Akademie/Global-Leica-Akademie

ДЛЯ ЗАМЕТОК

Egregio cliente,

Grazie per aver acquistato una fotocamera digitale Leica V-LUX 5. Legga attentamente queste istruzioni per l'uso e le conservi per consultarle quando ne avesse bisogno.

Osservare attentamente le leggi sul copyright.

- La registrazione di nastri o dischi preregistrati, o di altro materiale pubblicato o trasmesso, per scopi che non siano il puro utilizzo personale può costituire una violazione delle leggi sul copyright.

Anche in caso di utilizzo personale, la registrazione di alcuni materiali può essere soggetta a limitazioni.

È possibile trovare la data di produzione della propria fotocamera sugli adesivi nella scheda della garanzia e sull'imballaggio. Le cifre indicano AAAA.MM o AAAA.MM.GG

Nota:

Tenere presente che i controlli, i componenti, le voci di menu, le illustrazioni delle schermate di menu, e così via, effettivi della Leica V-LUX 5 potrebbero apparire relativamente diversi da quelli mostrati nelle illustrazioni contenute nelle presenti istruzioni.

Informazioni per la sua sicurezza

ATTENZIONE:

Per ridurre il rischio di incendio, scosse elettriche, o di danneggiare il prodotto,

- **Non esporre questa unità alla pioggia, umidità, gocciolamenti o spruzzi.**
- **Usare gli accessori consigliati.**
- **Non rimuovere i coperchi.**
- **Non riparare l'unità da soli. Rivolgersi a personale tecnico qualificato.**

La presa di corrente deve trovarsi vicina all'unità ed essere facilmente accessibile.

■ Riguardo al pacco batteria

Precauzione

- Pericolo di esplosione se la batteria viene sostituita scorrettamente. Sostituire solo con il tipo consigliato da Leica Camera AG (→65).
 - Per disfarsi delle batterie, rivolgersi alle autorità locali o al rivenditore, e chiedere il modo corretto di rottamazione.
- Non riscaldare o esporre a fiamme.
- Non lasciare le batterie in una automobile esposta per un lungo periodo di tempo alla luce diretta del sole con le portiere e i finestrini chiusi.

Attenzione

Pericolo d'incendio, esplosione e bruciature. Non smontare, riscaldare oltre i 60 °C o incenerire.

■ Riguardo all'adattatore CA (in dotazione)

AVVERTENZA!

Per ridurre il rischio di incendio, scosse elettriche, o di danneggiare il prodotto,

- **Non installare o sistemare questa unità su uno scaffale di libri, mobile chiuso o altro spazio ristretto. Accertarsi che questa unità sia ben ventilata.**

- L'adattatore CA si trova nella condizione standby quando la spina dell'alimentazione di rete è collegata. Il circuito primario è sempre "sotto tensione" per tutto il tempo che la spina dell'alimentazione di rete è collegata a una presa elettrica.

■ Precauzioni per l'uso

- Non usare alcun altro cavo di collegamento USB diverso da quello in dotazione.
- Utilizzare un "micro cavo HDMI High Speed" dotato di logo HDMI.
I cavi che non sono conformi agli standard HDMI non funzionano.
"Micro cavo HDMI High Speed" (Connettore tipo D-tipo A, di lunghezza massima 2 m)

Tenere questa unità quanto più lontana possibile da apparecchi elettromagnetici (come forni a microonde, televisori, videogiochi, ecc.).

- Se si usa questa unità sopra o vicino a un televisore, le immagini e/o il suono di questa unità potrebbero essere disturbati dalle radiazioni delle onde elettromagnetiche.
- Non usare questa unità vicino a cellulari, perché ciò potrebbe disturbare le immagini e/o il suono.
- I dati registrati potrebbero essere danneggiati, o le immagini distorte, dai forti campi magnetici creati dagli altoparlanti o grandi motori.
- Le radiazioni di onde elettromagnetiche potrebbero produrre un effetto negativo sulla presente unità, disturbando le immagini e/o il suono.
- Qualora la presente unità subisca effetti negativi causati da apparecchi elettromagnetici e smetta di funzionare correttamente, spegnerla e rimuovere la batteria o scollegare l'adattatore CA. Quindi, reinserire la batteria o ricollegare l'adattatore CA e accendere la presente unità.

Non usare questa unità vicino a radiotrasmittenti o cavi di alta tensione.

- Se si registra vicino alle radiotrasmittenti o ai cavi di alta tensione, le immagini e/o il suono registrati potrebbero subire effetti negativi.

Dichiarazione di Conformità (DoC)

Con la presente, "Leica Camera AG" dichiara che questo prodotto è conforme ai requisiti essenziali e alle altre disposizioni rilevanti della Direttiva 2014/53/UE.

I clienti possono scaricare una copia del DoC originale per i nostri prodotti RE dal nostro server DoC:

www.cert.leica-camera.com

In caso di ulteriori domande, contattare:

Leica Camera AG, Am Leitz-Park 5, 35578 Wetzlar, Germania

Potenza massima e bande frequenza operativa del trasmettitore

Tipo di wireless	Banda di frequenza (frequenza centrale)	Potenza massima (dBm e.i.r.p.)
WLAN	2412-2462 MHz	13 dBm
Bluetooth	2402-2480 MHz	10 dBm



Informazioni per gli utenti sulla raccolta e l'eliminazione di vecchie apparecchiature e batterie usate



Questi simboli sui prodotti, sull'imballaggio, e/o sulle documentazioni o manuali accompagnanti i prodotti indicano che i prodotti elettrici, elettronici e le batterie usate non devono essere buttati nei rifiuti domestici generici.

Per un trattamento adeguato, recupero e riciclaggio di vecchi prodotti e batterie usate, vi preghiamo di portarli negli appositi punti di raccolta, secondo la legislazione vigente nel vostro Paese e le Direttive 2002/96/EC e 2006/66/EC.

Smaltendo correttamente questi prodotti e le batterie, contribuirete a salvare importanti risorse e ad evitare i potenziali effetti negativi sulla salute umana e sull'ambiente che altrimenti potrebbero verificarsi in seguito ad un trattamento inappropriato dei rifiuti.

Per ulteriori informazioni sulla raccolta e sul riciclaggio di vecchi prodotti e batterie, vi preghiamo di contattare il vostro comune, i vostri operatori per lo smaltimento dei rifiuti o il punto vendita dove avete acquistato gli articoli. Sono previste e potrebbero essere applicate sanzioni qualora questi rifiuti non siano stati smaltiti in modo corretto ed in accordo con la legislazione nazionale.



Per utenti commerciali nell'Unione Europea

Se desiderate eliminare apparecchiature elettriche ed elettroniche, vi preghiamo di contattare il vostro commerciante od il fornitore per maggiori informazioni.

[Informazioni sullo smaltimento rifiuti in altri Paesi fuori dall'Unione Europea]

Questi simboli sono validi solo all'interno dell'Unione Europea. Se desiderate smaltire questi articoli, vi preghiamo di contattare le autorità locali od il rivenditore ed informarvi sulle modalità per un corretto smaltimento.



Nota per il simbolo delle batterie (esempio con simbolo chimico riportato sotto il simbolo principale):

Questo simbolo può essere usato in combinazione con un simbolo chimico; in questo caso è conforme ai requisiti indicati dalla Direttiva per il prodotto chimico in questione.

Cd

-
- Per pulire la fotocamera, rimuovere la batteria e/o la scheda, oppure scollegare la spina dell'alimentazione elettrica dalla presa elettrica, quindi pulire con un panno morbido e asciutto.
 - Non premere il monitor con forza eccessiva.
 - Non premere l'obiettivo con forza eccessiva.
 - Evitare il contatto degli insetticidi o sostanze volatili con la fotocamera (potrebbero rovinare la superficie o scrostare la vernice).
 - Non tenere prodotti in gomma o in plastica a contatto con la fotocamera per un periodo di tempo prolungato.
 - Non utilizzare solventi quali benzina, solventi, alcool, detersivi da cucina, e così via, per pulire la fotocamera, poiché potrebbero deteriorare la superficie esterna, oppure il rivestimento potrebbe staccarsi.
 - Non lasciare la fotocamera con l'obiettivo rivolto verso il sole, in quanto i raggi di luce provenienti dal sole potrebbero causare un malfunzionamento della fotocamera.
 - Utilizzare sempre i cavi forniti in dotazione.
 - Non prolungare il cavo di alimentazione o cavo in dotazione.
 - Mentre la fotocamera sta accedendo alla scheda (per operazioni quali, ad esempio, scrittura, lettura, eliminazione o formattazione di immagini), non spegnere la fotocamera e non rimuovere la batteria, la scheda o l'adattatore CA (ACA-DC17).
- Inoltre, non sottoporre la fotocamera a vibrazioni, impatti o elettricità statica.**
- I dati contenuti nella scheda potrebbero venire danneggiati o persi a causa di onde elettromagnetiche, elettricità statica o guasto della fotocamera o della scheda. Si consiglia di archiviare i dati importanti su un PC, e così via.
 - Non formattare la scheda sul PC o su altri apparecchi. Formattarla esclusivamente sulla fotocamera, per assicurarne il funzionamento corretto.
-

- La batteria non è stata caricata al momento della spedizione della fotocamera dalla fabbrica. Caricare la batteria prima dell'uso.
- La batteria è una batteria ricaricabile a ioni di litio. Qualora la temperatura sia troppo alta o troppo bassa, il tempo di utilizzo della batteria si riduce.
- La batteria si riscalda dopo averla utilizzata, nonché durante e dopo la carica. Anche la fotocamera si riscalda durante l'uso. Non si tratta di un guasto.
- **Non lasciare alcun oggetto metallico (ad esempio graffette) in prossimità delle aree di contatto della spina di alimentazione elettrica o in prossimità delle batterie.**
- Conservare la batteria in un luogo fresco e asciutto, con una temperatura relativamente stabile. (Temperatura consigliata: da 15 °C a 25 °C, umidità consigliata: dal 40%RH al 60%RH)
- **Non conservare la batteria per un periodo di tempo prolungato quando è completamente carica.** Quando si conserva la batteria per un periodo di tempo prolungato, si consiglia di caricarla una volta all'anno. Rimuovere la batteria dalla fotocamera e conservarla di nuovo dopo averla scaricata completamente.

Come utilizzare questo manuale

■ Informazioni relative ai simboli nel testo

MENU Indica che è possibile impostare il menu premendo il pulsante [MENU/SET].

[AE/AF LOCK], [DISP], [▶], e così via, indicano i pulsanti con le rispettive denominazioni.

In queste Istruzioni d'uso, le procedure di impostazione delle voci di menu sono descritte nel modo seguente:

MENU →  [Reg] → [Qualità] → [..]

- Nelle presenti istruzioni per l'uso, le direzioni dei pulsanti dei cursori su, giù, sinistra e destra vengono espresse come ▲ ▼ ◀ ▶.

Modalità di registrazione:        

- Nelle modalità di registrazione che mostrano icone in nero, è possibile selezionare ed eseguire i menu e le funzioni indicati.

 (Modalità Personalizzata) ha funzioni diverse a seconda della modalità di registrazione in cui è registrata.

Indice

■ Informazioni per la sua sicurezza....	49
---	----

Preparativi/operazioni di base

■ Informazioni generali.....	57
■ Articoli inclusi nella confezione	58
■ Pezzi di ricambio/Accessori.....	58
■ Nomi e funzioni delle parti principali	59
■ Informazioni sulla scheda	61
■ Guida rapida	62
Fissaggio del copriobiettivo.....	62
Fissaggio della tracolla.....	62
Fissaggio del paraluce	63
Inserimento della batteria e/o della scheda di memoria SD	64
Caricamento della batteria	65
Apertura del monitor.....	66
Impostazione di lingua, ora e data	66
Pulsante [EVF] (registrazione delle immagini utilizzando il mirino).....	67
Modo di tenere la fotocamera	67
Pulsante di scatto (ripresa di immagini)	68
■ Operazioni di base	69
■ Impostazione del menu	72

Registrazione

■ Registrazione di immagini con le impostazioni automatiche (Mod. snapshot)	73
■ Selezione di una modalità di avanzamento ([Scatto a raff.] / [Autoscatto])	74
■ Registrazione con la funzione Foto 4K.....	75
■ Regolazione della messa a fuoco dopo la registrazione ([Post Focus] / [Focus Stacking]).....	78
■ Registrazione di filmati/ filmati in formato 4K	80

Riproduzione

■ Visione delle immagini	83
--------------------------------	----

Wi-Fi/Bluetooth

■ Operazioni possibili mediante la funzione Wi-Fi®/Bluetooth®	86
---	----

Varie

■ Copia su computer delle immagini riprese	87
■ Dati tecnici.....	88
■ Indirizzi dei centri di assistenza Leica.....	93

Informazioni generali

■ **Trattamento della fotocamera**

Evitare che la fotocamera subisca eccessive vibrazioni, sollecitazioni o pressioni.

- Evitare di utilizzare la fotocamera nelle condizioni seguenti, che potrebbero danneggiare l'obiettivo, il monitor, il mirino o il corpo stesso della fotocamera. Ciò potrebbe anche causare un malfunzionamento della fotocamera o impedire la registrazione.
 - Far cadere o sbattere la fotocamera contro una superficie dura
 - Premere con forza eccessiva sull'obiettivo o sul monitor

La fotocamera non è resistente alla polvere, agli spruzzi, né impermeabile all'acqua.

Evitare l'uso della fotocamera in ubicazioni in cui siano presenti polvere o sabbia eccessive, o in cui dell'acqua possa entrare in contatto con la fotocamera.

Qualora polveri, sabbia o liquidi, ad esempio gocce d'acqua, si depositino sulla superficie del monitor, rimuoverli pulendoli con un panno morbido asciutto.

- In caso contrario, si potrebbe causare una risposta errata del monitor alle operazioni a tocco.

■ **Condensa (quando l'obiettivo, il monitor o il mirino sono appannati)**

- Si potrebbe formare della condensa quando la fotocamera viene esposta a improvvisi sbalzi di temperatura o umidità. Evitare queste condizioni che potrebbero sporcare l'obiettivo, il monitor o il mirino, causare muffa o danneggiare la fotocamera.
- Se si forma della condensa, spegnere la fotocamera e aspettare circa due ore prima di usarla. L'appannamento si dissolve spontaneamente quando la fotocamera si adatta alla temperatura circostante.

■ **Non viene provvisto alcun risarcimento per le immagini non riuscite**

- Non c'è alcun risarcimento per le immagini non riuscite se dei problemi tecnici della fotocamera o della scheda impediscono la registrazione.

■ **Quando la fotocamera è in uso**

Non tenere vicino alla presente unità oggetti, ad esempio carte di credito, che potrebbero essere sensibili agli effetti dei campi magnetici. I dati su tali oggetti potrebbero corrompersi e diventare inutilizzabili.

Articoli inclusi nella confezione

Controllare che tutti gli accessori in dotazione siano inclusi prima di usare la fotocamera.

Batteria ricaricabile	Adattatore CA
Cavo di collegamento USB	Tracolla
Copriobiettivo	Cordino del copriobiettivo
Coperchio del contatto caldo	Paraluce
Istruzioni rapide	

Pezzi di ricambio/Accessori

Per informazioni sull'ampia gamma di pezzi di ricambio e accessori Leica, visitare il sito web Leica Camera AG:

www.leica-camera.com

Con la fotocamera vanno utilizzati esclusivamente gli accessori specificati e descritti nel presente manuale o da Leica Camera AG (batteria, adattatore CA, e così via). Tali accessori vanno utilizzati esclusivamente con questo prodotto. Accessori di terze parti potrebbero risultare in malfunzionamenti o danni al prodotto.

■ Rimozione del coperchio del contatto caldo

Rimuovere il coperchio del contatto caldo tirandolo nella direzione indicata dalla freccia ② e premendolo al tempo stesso nella direzione indicata dalla freccia ①.

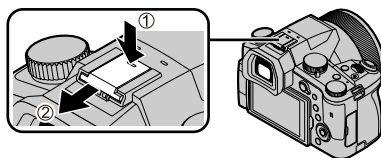

Note:

- Le schede sono opzionali.
- Il pacco batteria viene indicato nel testo come batteria o pacco batteria.
- La scheda di memoria SD, la scheda di memoria SDHC e la scheda di memoria SDXC sono indicate come scheda nel testo.
- Gli accessori e la loro forma potrebbero variare a seconda del Paese o area dove è stata acquistata la fotocamera.
- Tenere le piccole parti in un luogo sicuro fuori della portata dei bambini.
- Disfarsi di ogni imballo in modo appropriato (→53).

Nomi e funzioni delle parti principali

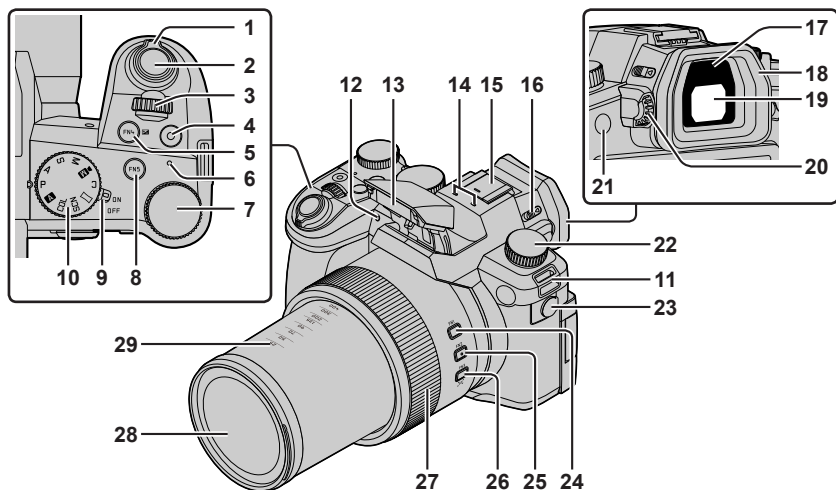

- | | |
|---|--|
| <p>1 Leva zoom (→69)</p> <p>2 Pulsante di scatto (→68)</p> <p>3 Selettore anteriore</p> <p>4 Pulsante dei filmati (→80)</p> <p>5 Pulsante [FN4] / Pulsante [] (compensazione esposizione)</p> <p>6 Indicatore luminoso di carica / Indicatore luminoso di connessione WIRELESS</p> <p>7 Selettore posteriore</p> <p>8 Pulsante [FN5]</p> <p>9 Interruttore [ON/OFF] della fotocamera (→66)</p> <p>10 Selettore di modalità (→70)</p> <p>11 Occhiello per tracolla (→62)</p> <p>12 Indicatore di autoscatto / Illuminatore di aiuto AF</p> <p>13 Flash</p> <p>14 Microfono stereo</p> <p>15 Contatto caldo (coperchio del contatto caldo) (→58)
Tenere il coperchio del contatto caldo fuori dalla portata dei bambini, per evitare che venga inghiottito.</p> | <p>16 Leva di apertura flash</p> <p>17 Sensore oculare (→67)</p> <p>18 Conchiglia oculare</p> <p>19 Mirino (→67)</p> <p>20 Rotellina di regolazione diottrica (→67)</p> <p>21 Pulsante [FN8] / Pulsante [EVF] (→67)</p> <p>22 Selettore della modalità di avanzamento (→74)</p> <p>23 Presa per microfono</p> <p>24 Pulsante [FN1]</p> <p>25 Pulsante [FN2]</p> <p>26 Pulsante [FN3] / Pulsante [] ([Assistenza compos. zoom]) (→69)</p> <p>27 Ghiera di controllo</p> <p>28 Obiettivo</p> <p>29 Indicazione della distanza focale (come in una fotocamera a pellicola 35 mm)
I valori presumono un formato [3:2].
(Quando si registrano filmati, fare riferimento alla lunghezza focale visualizzata sullo schermo.)</p> |
|---|--|

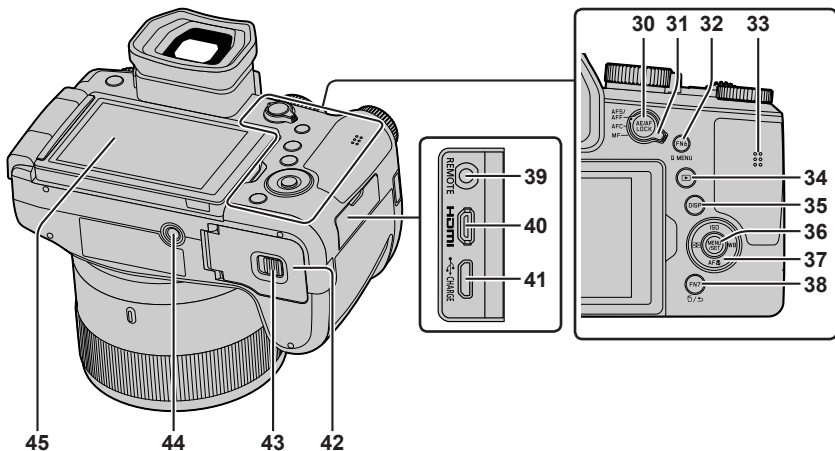

- 30** Pulsante [AE/AF LOCK]
- 31** Leva della modalità di messa a fuoco
- 32** Pulsante [FN6] / Pulsante [Q MENU]
- 33** Altoparlante
- 34** Pulsante [▶] (Riproduzione) (→83)
- 35** Pulsante [DISP]
- 36** Pulsante [MENU/SET] (→70)
- 37** Pulsanti dei cursori (→70)
[ISO] (Sensibilità ISO) (▲)
[WB] (Bilanciamento del bianco) (▶)
[AF] (Modo macro) (▼)
[AF] (Modalità AF) (◀)
- 38** Pulsante [FN7] /
Pulsante [⏏] (Elimina) (→83) /
Pulsante [⏏] (Annulla) (→72)

- 39** Presa [REMOTE]
- 40** Presa [HDMI]
È possibile guardare le immagini sullo schermo di un televisore collegando la fotocamera al televisore con il micro cavo HDMI.
- 41** Presa [USB/CHARGE] (→65)
- 42** Sportello scheda/batteria (→64)
- 43** Leva di rilascio (→64)
- 44** Attacco treppiede
Non montare la presente unità su treppiedi dotati di viti con una lunghezza pari a 5,5 mm o superiore. In caso contrario, si potrebbe danneggiare la presente unità, oppure l'unità potrebbe non venire fissata correttamente sul treppiede.
- 45** Schermo sensibile al tocco (→71) / monitor

I tasti funzione da [FN9] a [FN13] sono icone sensibili al tocco.

Possono venire visualizzate toccando la scheda [Fn] nella schermata di registrazione.

Informazioni sulla scheda



È possibile utilizzare le seguenti schede basate sullo standard SD.

Tipo di scheda	Capacità	Note
Schede di memoria SD	Da 512 MB a 2 GB	La presente unità è compatibile con le schede di memoria SDHC/SDXC conformi allo standard di velocità UHS-I UHS di classe 3.
Schede di memoria SDHC	Da 4 GB a 32 GB	
Schede di memoria SDXC	Da 48 GB a 128 GB	

■ Informazioni sulla registrazione di filmati/foto 4K e classificazioni delle classi di velocità

Utilizzare una scheda conforme alle classificazioni seguenti relative alle classi di velocità SD o UHS.

- La classe di velocità SD e la classe di velocità UHS rappresentano degli standard relativi alla velocità di scrittura continua. Verificare la velocità SD controllando l'etichetta della scheda o altro materiale relativo alla scheda.

[Qualità reg.]	Classe di velocità	Esempio di etichetta
[FHD]/[HD]	Classe 4 o superiore	CLASS 4 
[4K]/[Filmato alta velocità]	UHS classe di velocità 3	
Durante la registrazione di foto 4K / [Post Focus]	UHS classe di velocità 3	

- Tenere le schede di memoria fuori della portata dei bambini, per evitare che vengano inghiottite.

Formattazione della scheda (inizializzazione)

Formattare la scheda prima di registrare un'immagine con la presente unità.

Poiché non è possibile recuperare i dati dopo la formattazione, accertarsi di aver eseguito prima il backup dei dati necessari.

MENU →  **[Setup]** → **[Formatta]**

Guida rapida

Fissaggio del copriobiettivo

Coprire l'obiettivo con il copriobiettivo per proteggerlo, quando non si intende riprendere immagini.

- Non appendere né far penzolare la fotocamera per il cordino del copriobiettivo.
- Quando si intende accendere questa unità, accertarsi di staccare il copriobiettivo.
- Fare attenzione a non far intrecciare il cordino del copriobiettivo con la tracolla.

1 Utilizzare il cordino del copriobiettivo (in dotazione) per montare il copriobiettivo sulla fotocamera

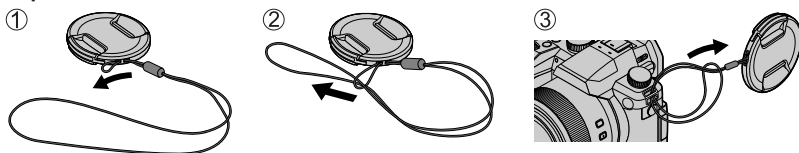

2 Applicare il copriobiettivo

- Ⓐ Afferrare qui premendo con le punte delle dita per applicare o rimuovere il copriobiettivo.

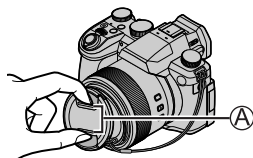

- Tenere il cordino del copriobiettivo fuori della portata dei bambini, per evitare che venga inghiottito.

Fissaggio della tracolla

Si consiglia di fissare la tracolla quando si utilizza la fotocamera, per evitare la caduta di quest'ultima.

1 Eseguire le operazioni da 1 a 4, quindi fissare l'altro lato della tracolla

- Ⓑ Tirare la tracolla per 2 cm o più.

- Utilizzare la tracolla indossandola intorno alla spalla.
 - Non avvolgere la tracolla intorno al collo. In caso contrario, si potrebbe provocare una lesione personale o un incidente.
- Non lasciare la tracolla in luoghi alla portata dei bambini.
 - In caso contrario, si potrebbe provocare un incidente avvolgendola intorno al collo per errore.

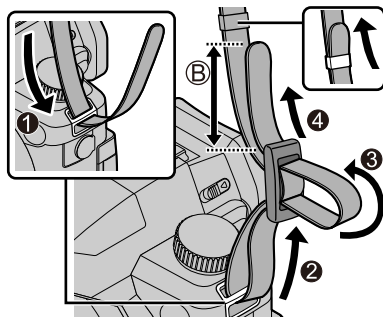

Fissaggio del paraluce

- Non mantenere il paraluce in modo tale da piegarlo.
- Accertarsi che la fotocamera sia spenta.
- Accertarsi di chiudere prima il flash.



1 Allineare il segno di montaggio sul paraluce leggermente al di sopra del segno di montaggio sulla punta dell'obiettivo

- Ⓐ Segno di montaggio sulla punta dell'obiettivo
- Ⓑ Segno di montaggio sul paraluce

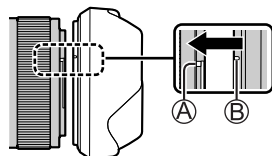

2 Ruotare il paraluce in senso orario

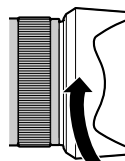

3 Continuare a ruotare il paraluce fino a sentire uno scatto, anche se si percepisce una certa rigidità, quindi allineare il segno sulla parte inferiore della fotocamera

- Ⓒ Ruotare fino all'allineamento dei segni

- Accertarsi che il paraluce sia fissato correttamente e che il suo riflesso non ricada sulle immagini.

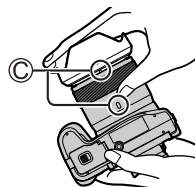

- Qualora si monti il paraluce mentre si utilizza il flash, la luce del flash viene ostacolata dal paraluce, causando l'oscuramento della parte inferiore dell'immagine (vignettatura) e rendendo, inoltre, impossibile modulare la luce. Si consiglia di rimuovere il paraluce prima di utilizzare il flash.

- Conservazione temporanea del paraluce

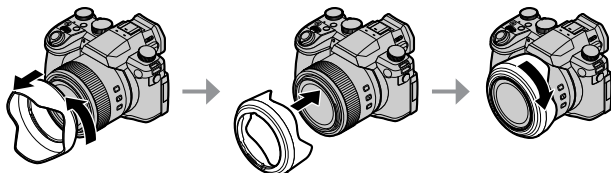

Inserimento della batteria e/o della scheda di memoria SD

Accertarsi che la fotocamera sia spenta.

1 Far scorrere la leva di rilascio (A) e aprire lo sportello scheda/batteria

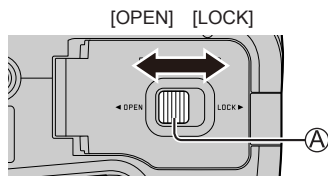

2 Inserire la batteria e la scheda, accertandosi che il loro orientamento sia corretto

- Batteria: Inserire saldamente la batteria fino in fondo, quindi verificare che sia bloccata dalla levetta (B).
- Scheda: Inserire a fondo saldamente la scheda fino a bloccarla in sede con uno scatto. Non toccare il terminale.

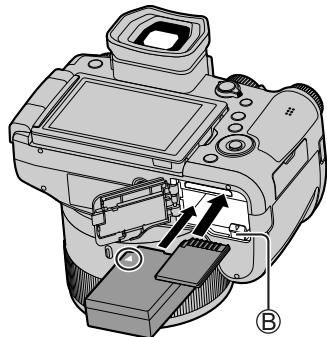

3 Chiudere lo sportello

Far scorrere la leva di rilascio sulla posizione [LOCK].

■ Per rimuovere

• Per rimuovere la batteria

Spostare la levetta (B) nella direzione della freccia.

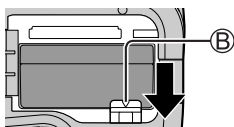

• Per rimuovere la scheda

Premere la scheda nel punto centrale.

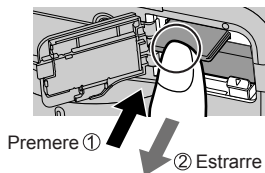

- Utilizzare solo batterie Leica BP-DC12.
- Leica Camera AG non può garantire la qualità di qualsiasi altra batteria.
- Spegner la fotocamera e attendere che la schermata "Leica" sul monitor scompaia, prima di rimuovere la scheda o la batteria.

Caricamento della batteria

- La batteria che può essere utilizzata con la presente unità è il modello BP-DC12.
- Si consiglia di caricare in un luogo dove la temperatura ambiente è compresa tra i 10 °C e i 30 °C (le stesse condizioni di temperatura valgono anche per la batteria).

Inserire la batteria nella fotocamera.
 Accertarsi che la fotocamera sia spenta.

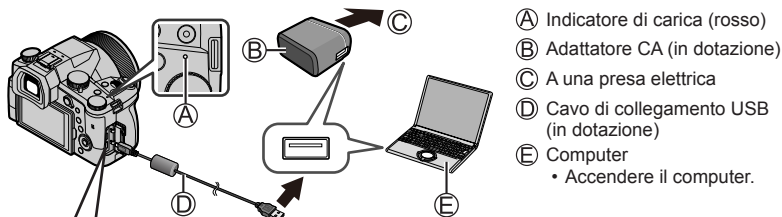

(F) Presa [USB/CHARGE]

- Questo terminale è situato sul lato inferiore, con la fotocamera in posizione diritta.

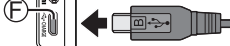

- Controllare sempre la direzione della presa e tenere la spina diritta per inserirla o staccarla. (Se il cavo viene inserito nella direzione sbagliata, la presa potrebbe deformarsi e causare un funzionamento difettoso.) Inoltre, non inserire il connettore nella presa errata. In caso contrario, si potrebbe provocare un danno alla presente unità.

■ Tempo di carica

Quando si utilizza l'adattatore CA (in dotazione)

180 min. circa

- Il tempo richiesto per la carica attraverso il computer varia a seconda della capacità di alimentazione del computer.
- Non usare alcun altro cavo di collegamento USB diverso da quello in dotazione.
- Non usare alcun altro adattatore CA diverso da quello in dotazione.

Apertura del monitor

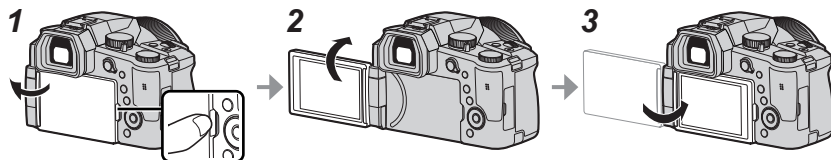

- 1 Posizionare il dito sulla fessura presente sul lato destro del monitor e aprire il monitor verso il lato sinistro (di 180° al massimo)
- 2 Può venire ruotato di 180° nella direzione dell'obiettivo
- 3 Riportare il monitor alla posizione originale

- Ruotare il monitor solo dopo averlo aperto con un'ampiezza sufficiente, e fare attenzione a non applicare forza eccessiva. In caso contrario, si potrebbe provocare un danno alla presente unità.
- Quando non si intende utilizzare il monitor, si consiglia di chiuderlo con lo schermo rivolto verso l'interno, per evitare sporco e graffi.

Impostazione di lingua, ora e data

L'orologio non è impostato al momento della consegna della fotocamera.

- 1 Impostare l'interruttore [ON/OFF] della fotocamera su [ON]
- 2 Premere [MENU/SET]
- 3 Premere ▲▼ per selezionare la lingua, quindi premere [MENU/SET]
 - Appare il messaggio [Impostare l'orologio].
- 4 Premere [MENU/SET]
- 5 Premere ◀▶ per selezionare le opzioni (anno, mese, giorno, ore, minuti), quindi premere ▲▼ per impostare
- 6 Premere [MENU/SET]
- 7 Quando viene visualizzato [Impostazione orologio completata], premere [MENU/SET]
- 8 Quando viene visualizzato [Impostare l'area di origine], premere [MENU/SET]
- 9 Premere ◀▶ per impostare la propria area geografica di residenza, quindi premere [MENU/SET]

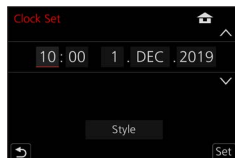
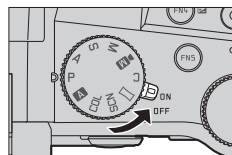

Pulsante [EVF] (registrazione delle immagini utilizzando il mirino)

1 Premere il pulsante [EVF] (A)

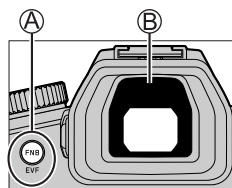

Commutazione automatica tra il mirino e il monitor

Visualizzazione nel mirino

Visualizzazione sul monitor

■ Commutazione automatica tra il mirino e il monitor

Il sensore oculare (B) commuta automaticamente la visualizzazione sul mirino quando l'occhio dell'utente o un oggetto si avvicina al mirino. Quando l'occhio o l'oggetto si allontanano dal mirino, la fotocamera torna alla visualizzazione sul monitor.

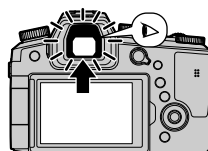

■ Informazioni sulla regolazione diottrica

Ruotare la rotellina di regolazione diottrica per effettuare la regolazione fino a vedere chiaramente i caratteri visualizzati nel mirino.

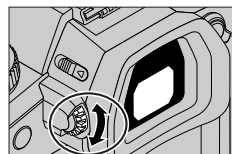

- Se [Velocità visualizz. EVF] viene impostato su [ECO 30fps] quando si utilizza il mirino, è possibile utilizzare la fotocamera per un periodo di tempo più lungo, poiché l'assorbimento della carica della batteria viene ridotto.

Modo di tenere la fotocamera

- Non ostacolare il flash, l'illuminatore di aiuto AF, il microfono o l'altoparlante con le dita o altri oggetti.

(A) Altoparlante

(B) Illuminatore di aiuto AF

(C) Microfono

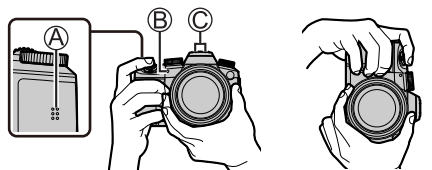

- Durante la ripresa delle immagini, non afferrare il barilotto dell'obiettivo. Sussiste il rischio che le dita restino intrappolate, quando l'obiettivo si ritrae.

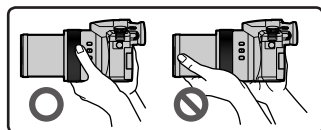

■ Ripresa ad angolazione libera

È possibile ruotare il monitor per adattarlo alle proprie esigenze. Questa possibilità è comoda in quanto consente di riprendere immagini da svariate angolazioni regolando il monitor.

Ripresa di immagini a un'angolazione elevata

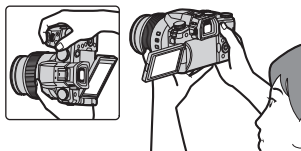

Ripresa di immagini a un'angolazione bassa

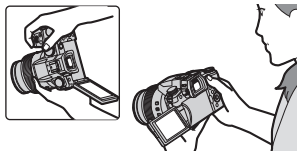

Pulsante di scatto (ripresa di immagini)

1 Impostare il selettore di modalità su [A]

- La fotocamera ottimizza automaticamente le impostazioni principali.
- Per i dettagli sulle modalità di registrazione, vedere (→70).

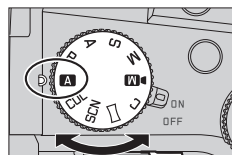

2 Premere a metà il pulsante di scatto (premere leggermente) per mettere a fuoco il soggetto



- (A) Tempo di esposizione
- (B) Valore di apertura
- (C) Indicazioni di messa a fuoco (Verde)
(Quando la messa a fuoco è allineata: accesa
Quando la messa a fuoco non è allineata: lampeggiante)

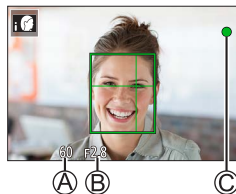

3 Premere a fondo il pulsante di scatto (premere il pulsante fino in fondo) e riprendere l'immagine



- È possibile riprendere le immagini solo quando l'immagine è messa a fuoco correttamente, fintanto che la funzione [Priorità focus/rilascio] è impostata su [FOCUS].

■ Controllare l'immagine ripresa

Premere il pulsante [▶] (Riproduzione). (→83)



Operazioni di base

Leva zoom (utilizzo dello zoom)

1 Spostare la leva zoom

- La velocità dello zoom varia a seconda di quanto si fa ruotare la leva.
- È anche possibile effettuare le operazioni di zoom con la ghiera di controllo assegnando le funzioni [Zoom] o [Zoom progressivo] alla ghiera di controllo.

Per catturare un'area più ampia (grandangolo)



Per ingrandire il soggetto (teleobiettivo)

Zoom ottico:

È possibile zoomare in avvicinamento senza ridurre la qualità di immagine.

Fattore di ingrandimento massimo: 16x

Zoom ottico extra:

Questa funzione è operativa quando sono state selezionate dimensioni delle immagini con l'indicazione [EX] in [Dim. immag.]. Lo zoom ottico extra consente di zoomare in avvicinamento utilizzando un rapporto zoom più elevato rispetto allo zoom ottico, senza deteriorare la qualità di immagine.

Fattore di ingrandimento massimo: 32x*1

*1 Incluso il rapporto zoom ottico. Il rapporto zoom massimo varia a seconda delle dimensioni delle immagini.

[i.Zoom]:

Impostare [i.Zoom] nel menu [Reg]/[Imm. in mov.] su [ON].

È possibile utilizzare la tecnologia di risoluzione intelligente della fotocamera per aumentare il rapporto zoom fino a 2 volte*2 il rapporto zoom originale, con un deterioramento limitato della qualità delle immagini.

*2 Fino a 1,5 volte il rapporto zoom originale quando la funzione [Dim. immag.] è impostata su [S]

[Zoom digit.]:

Impostare [Zoom digit.] nel menu [Reg]/[Imm. in mov.] su [ON].

È possibile zoomare in avvicinamento fino a 4 volte il fattore di ingrandimento dello zoom originale. Quando si utilizza la funzione [Zoom digit.] insieme alla funzione [i.Zoom], è possibile aumentare il rapporto zoom combinato fino a 4x.

Tenere presente che con lo zoom digitale l'ingrandimento riduce la qualità delle immagini.

- Quando la funzione [Velocità visualiz. monitor] è impostata su [ECO 30fps], lo zoom digitale non è disponibile (impostazione al momento dell'acquisto).
- Quando [Velocità visualizz. EVF] è impostato su [ECO 30fps], lo zoom digitale non è disponibile.

■ Pulsante [Assistenza compos. zoom] (quando si utilizza la funzione Zoom Compose Assist)

Qualora si perda il soggetto durante l'uso dello zoom in avvicinamento:

- ① Tenere premuto il pulsante [Assistenza compos. zoom]
 - Viene visualizzato un riquadro che indica il fattore di ingrandimento dello zoom originale (angolo di campo).

Quando si trova il soggetto:

- ② Allineare la cornice con il soggetto, quindi rilasciare il dito dal pulsante

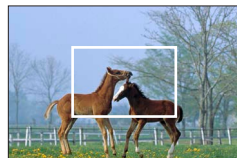

Selettore di modalità (seleziona la modalità di registrazione)

1 Impostare sulla modalità di registrazione desiderata

- Ruotare lentamente il selettore di modalità per selezionare la modalità desiderata.

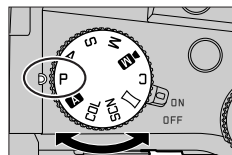

A	Mod. snapshot (→73)
A+	Mod. snapshot plus (→73)
P	Modalità Programma di esposizione automatica Per riprendere le immagini con impostazioni automatiche per il tempo di esposizione e il valore di apertura del diaframma.
A	Modalità Esposizione automatica a priorità di apertura Stabilire l'apertura del diaframma, quindi riprendere le immagini.
S	Modalità Esposizione automatica a priorità di tempi Stabilire il tempo di esposizione, quindi riprendere le immagini.
M	Modalità Esposizione manuale Stabilire l'apertura del diaframma e il tempo di esposizione, quindi riprendere le immagini.
M	Modalità Video creativa Stabilire il diaframma, il tempo di esposizione e la sensibilità ISO, quindi registrare filmati. • Non è possibile riprendere foto.
C	Modalità Personalizzata Consente di riprendere immagini utilizzando impostazioni memorizzate in precedenza.
	Modalità Scatto panorama Consente di riprendere panorami.
SCN	Modalità Scena guidata Consente di riprendere immagini che coincidano con la scena correntemente in registrazione.
COL	Modalità Controllo creativo Consente di riprendere immagini selezionando l'effetto dell'immagine preferito.

Pulsanti dei cursori / Pulsante [MENU/SET] (selezione/impostazione delle voci)

Pressione dei pulsanti dei cursori:

La selezione delle voci o l'impostazione dei valori, e così via, viene effettuata.

Pressione di [MENU/SET]:

viene effettuata la conferma dei contenuti delle impostazioni, e così via.

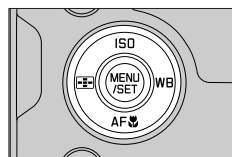

Schermo sensibile al tocco (operazioni a tocco)

Tocco

Toccare e rilasciare lo schermo sensibile al tocco.

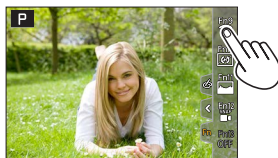

Trascinamento

Toccare lo schermo sensibile al tocco e farvi scorrere sopra il dito.

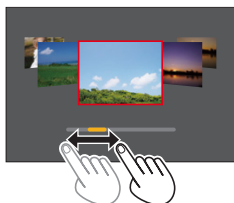

Pizzicare (allontanare/pizzicare)

Sullo schermo sensibile al tocco, allontanare (pizzicare in apertura) le 2 dita per zoomare in avvicinamento (ingrandire), e pizzicare (pizzicare in chiusura) le 2 dita per zoomare in allontanamento (ridurre l'ingrandimento).

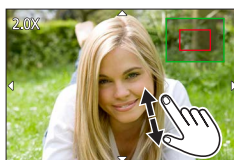

Ripresa di immagini utilizzando la funzione a tocco

1 Toccare [AF]

2 Toccare un'icona

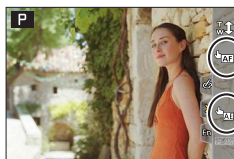

■ AF a tocco, Tocco-scatto

L'icona cambia ogni volta che la si tocca.

[AF] (AF a tocco)	Mette a fuoco sulla posizione toccata.
[T] (Tocco-scatto)	Mette a fuoco la posizione toccata prima che venga effettuata la registrazione.
[X] (OFF)	Le funzioni AF a tocco e Tocco-scatto sono disattivate.

■ [AE touch]

È possibile ottimizzare facilmente la luminosità per una posizione toccata.

[AE touch] ([AE touch])	① Toccare il soggetto per il quale si desidera ottimizzare la luminosità ② Toccare [Imp.] • Per annullare la funzione, toccare [AE].
-------------------------	--

Impostazione del menu

1 Premere [MENU/SET] per attivare il menu

2 Cambiare il tipo di menu

- ① Premere ◀
- ② Premere ▲▼ per selezionare una scheda, ad esempio [Setup]
 - È anche possibile selezionare le icone di commutazione del menu ruotando il selettore anteriore.
- ③ Premere [MENU/SET]

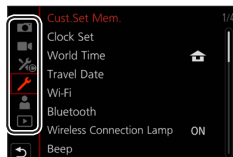

■ Tipi di menu

- [Reg]
- [Imm. in mov.]
- [Personal.]
- [Setup]
- [Mio menu]
- [Play]

3 Premere ▲▼ per selezionare la voce di menu, quindi premere [MENU/SET]

- È anche possibile selezionare la voce di menu ruotando il selettore posteriore.
- È anche possibile passare alla pagina successiva ruotando la leva zoom.

4 Premere ▲▼ per selezionare l'impostazione, quindi premere [MENU/SET]

- È anche possibile selezionare l'impostazione ruotando il selettore posteriore.
- I metodi di impostazione variano secondo le opzioni nei menu.

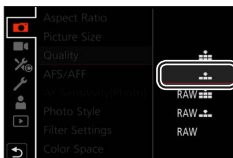

5 Premere ripetutamente il pulsante [DISP] fino a far visualizzare di nuovo la schermata di registrazione o di riproduzione

- È anche possibile uscire dalla schermata del menu premendo a metà il pulsante di scatto.

- È possibile visualizzare una spiegazione sul menu premendo il pulsante [DISP] mentre si seleziona una voce di menu o un'impostazione.
- Le voci di menu che non possono essere impostate appaiono in grigio (disattivate). In alcune condizioni di impostazione, se si seleziona una voce di menu che appare in grigio (disattivata), il motivo per cui l'impostazione è disattivata viene visualizzato quando si preme [MENU/SET].

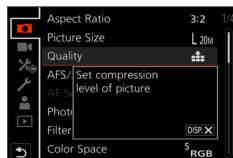

Registrazione di immagini con le impostazioni automatiche (Mod. snapshot)

Questa modalità è consigliata per chi desidera semplicemente “puntare e scattare”, in quanto la fotocamera ottimizza le impostazioni per adattare al soggetto e all’ambiente di registrazione.

1 Impostare il selettore di modalità su [A]

- Al momento dell’acquisto, la modalità è impostata sulla Mod. snapshot plus.

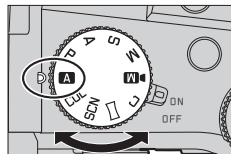

2 Puntare la fotocamera verso il soggetto

- Quando la fotocamera identifica la scena ottimale, l'icona passa a quella relativa a tale scena. (Rilevamento automatico della scena)



■ Commutazione tra la Mod. snapshot plus e la Mod. snapshot

MENU → **A** / **A** [Mod. snapshot] → [Mod. snapshot]

Impostazioni: [A] (Mod. snapshot) / [A+] (Mod. snapshot plus)

- La modalità [A+] consente di regolare alcune impostazioni quali la luminosità e la tonalità di colore, utilizzando al tempo stesso la modalità [A] per altre impostazioni, in modo da poter registrare le immagini più adatte alle proprie preferenze.
- Quando [Rip.nott.iA mano] è impostato su [ON] e [Rip.nott.iA] viene rilevato mentre si effettuano riprese notturne tenendo la fotocamera in mano, delle immagini della scena notturna vengono riprese a raffica ad alta velocità e composte in una singola immagine.
- Quando [iHDR] è impostato su [ON] e sussiste, ad esempio, un forte contrasto tra lo sfondo e il soggetto, vengono registrate e combinate foto multiple con esposizioni diverse, per creare una singola foto dalle ricche gradazioni.

■ Messa a fuoco automatica (Rilevamento visi/occhi)

La funzione [Modalità AF] viene impostata automaticamente su [AF]. Se si tocca il soggetto, la fotocamera passa a [AF] e la funzione di tracking AF inizia a operare.

- È anche possibile commutare su [AF] premendo il pulsante [AF] (◀). Allineare l’area del tracking AF con il soggetto, quindi premere a metà il pulsante di scatto per attivare la funzione di tracking AF.

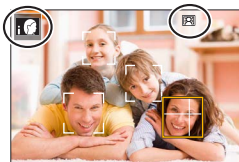







Selezione di una modalità di avanzamento

([Scatto a raff.] / [Autoscatto])

Modalità di registrazione:         

È possibile commutare l'operazione da eseguire quando si preme il pulsante di scatto.

1 Ruotare il selettore della modalità di avanzamento

 [Sing.]	Quando si preme il pulsante di scatto, viene registrata una sola immagine.
 [Scatto a raff.]	Le immagini vengono registrate in sequenza mentre il pulsante di scatto è premuto.
 [FOTO 4K] (→75) /  [Post Focus] (→78) /  [Time Lapse/Animaz.]	
 [Autoscatto]	Quando si preme il pulsante di scatto, la registrazione viene effettuata al termine del tempo impostato.

Funzione di scatto a raffica

■ Impostazione di [Vel. scatto]



 →  [Reg] → [Vel. scatto]

		[H] (Alta velocità)	[M] (Media velocità)	[L] (Bassa velocità)
Velocità (foto/sec.)	[AFS] / [MF]	12	7	2
	[AFF] / [AFC]	7		
Live View durante la registrazione di scatti a raffica	[AFS] / [MF]	Nessuna	Disponibile	Disponibile
	[AFF] / [AFC]	Disponibile		
Numero di foto registrabili	Con file RAW	26 o più		
	Senza file RAW	100 o più		

Ripresa di foto con l'autoscatto

■ Impostazione del funzionamento dell'autoscatto

 →  [Reg] → [Autoscatto]

 10	L'otturatore viene attivato dopo 10 secondi.
 10	L'otturatore viene attivato dopo 10 secondi e tre immagini vengono riprese a intervalli di circa 2 secondi.
 2	L'otturatore viene attivato dopo 2 secondi.

Registrazione con la funzione Foto 4K

Modalità di registrazione:

È possibile riprendere immagini di scatti a raffica di circa 8 milioni di pixel con una frequenza di scatto a raffica pari a 30 fotogrammi al secondo. È possibile selezionare e salvare un fotogramma dal file di scatto a raffica.

- Per registrare un'immagine, utilizzare una scheda UHS con classe di velocità 3.
- Durante la registrazione, l'angolo di campo si restringe.

1 Impostare il selettore della modalità di avanzamento su

2 Selezionare il metodo di registrazione

→ [Reg] → [FOTO 4K]

[Scatto a raff. 4K]

Per catturare la migliore ripresa di un soggetto in rapido movimento

La registrazione di scatti a raffica viene eseguita mentre si tiene premuto il pulsante di scatto.

- La registrazione si avvia circa 0,5 secondi dopo aver premuto a fondo il pulsante di scatto. Pertanto, premere a fondo il pulsante leggermente in anticipo.

- (A) Tenere premuto
- (B) La registrazione viene eseguita

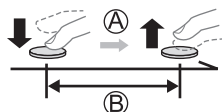

[Scatto a raff. 4K (S/S)]

“S/S” è un'abbreviazione di “Start/Stop”.

Per catturare opportunità fotografiche imprevedibili

La registrazione di scatti a raffica si avvia quando si preme il pulsante di scatto e si arresta quando lo si preme di nuovo.

- (C) Avvio (prima pressione)
- (D) Arresto (seconda pressione)
- (E) La registrazione viene eseguita

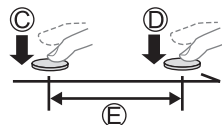

- Quando si preme il pulsante [FN6] durante la registrazione, è possibile aggiungere un marcatore. (fino a 40 marcatori per ciascun file.) Quando si intende selezionare e salvare le immagini da un file di scatti a raffica 4K, è possibile saltare alle posizioni in cui sono stati aggiunti dei marcatori.

[Pre-scatto a raff. 4K]

Per la registrazione in base alle esigenze ogni volta che si verifica un'opportunità fotografica

La registrazione di scatti a raffica viene eseguita per circa 1 secondo prima e dopo il momento in cui si preme il pulsante di scatto.

- (F) Circa 1 secondo
- (G) La registrazione viene eseguita

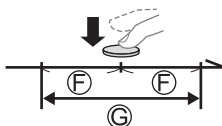

3 Premere a metà il pulsante di scatto per uscire dal menu

4 Premere il pulsante di scatto per effettuare la registrazione

- Le immagini di scatti a raffica vengono salvate come un singolo file di scatto a raffica 4K in formato MP4.
- Quando è attivata la funzione [Revis. auto], la schermata di selezione delle immagini viene visualizzata automaticamente.
- Qualora la temperatura circostante sia elevata o si registrino continuamente foto 4K, potrebbe venire visualizzata l'indicazione [△] e la registrazione potrebbe venire arrestata mentre è in corso. Attendere che la fotocamera si raffreddi.
- **Quando è impostato [Pre-scatto a raff. 4K], la batteria si scarica più velocemente e la temperatura della fotocamera aumenta (per proteggersi, la fotocamera potrebbe passare alla modalità [Scatto a raff. 4K]).**
Selezionare [Pre-scatto a raff. 4K] solo durante la registrazione.
- La registrazione si arresta quando il tempo di registrazione continua supera i 29 minuti. Quando si utilizza una scheda di memoria SDHC, i file vengono divisi in file di immagini più piccoli per la registrazione e la riproduzione, se la dimensione del file supera i 4 GB. (È possibile continuare a registrare immagini senza interruzione.)
 Se si intende utilizzare una scheda di memoria SDXC, è possibile registrare immagini in un singolo file anche qualora la dimensione sia superiore a 4 GB.

Selezione e salvataggio di immagini da file di scatti a raffica 4K

1 Selezionare un'immagine con [▲] nella schermata di riproduzione, quindi premere ▲

- Nel caso della registrazione con [Pre-scatto a raff. 4K], passare al punto 3.



2 Trascinare la barra scorrevole per effettuare la selezione approssimativa della scena

- Quando si tocca [▶/←], viene visualizzata la schermata delle operazioni con i marcatori. (→77)

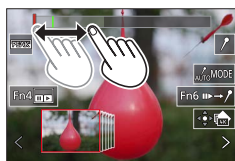

3 Trascinare per selezionare il fotogramma che si desidera salvare come immagine

- Per portare indietro o avanti la scena continuamente e fotogramma per fotogramma, toccare e tenere premuto [◀/▶].

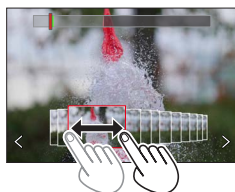

4 Toccare [Salva] per salvare l'immagine

- L'immagine selezionata viene salvata sotto forma di una nuova immagine in formato JPEG separata dal file di scatto a raffica 4K.
- Se si utilizza [Salva. In blocco FOTO 4K] nel menu [Play], è possibile salvare in blocco l'equivalente di 5 secondi di registrazione 4K.

■ Marcatore

Quando si intende selezionare e salvare immagini da un file di scatti a raffica 4K, è possibile selezionare le immagini facilmente saltando tra le posizioni marcate.

Marcatore bianco: viene impostato manualmente durante la registrazione o la riproduzione.

Marcatore verde: viene impostato automaticamente dalla fotocamera durante la registrazione.
(Funzione di marcatura automatica*1)

*1 La fotocamera imposta automaticamente i marcatori nelle scene in cui viene rilevato un viso o il movimento di un soggetto. (Vengono visualizzati fino a 10 marcatori per ciascun file.)

(Ad esempio: in una scena in cui un veicolo passa nelle vicinanze, un palloncino scoppia o una persona si volta)

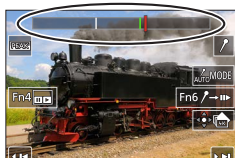

Schermata delle operazioni con i marcatori

■ Salta alle posizioni marcate

Quando si tocca [▶→↶], viene visualizzata la schermata delle operazioni con i marcatori. È possibile utilizzare ◀▶ per saltare a una posizione marcata per selezionare un'immagine.

Toccare [↶→▶] per tornare all'operazione originale.

- Nei casi seguenti, i marcatori potrebbero non venire impostati dalla funzione di marcatura automatica, a seconda delle condizioni di registrazione e dello stato dei soggetti.
 - La fotocamera si sta muovendo a causa di una panoramica o di jitter
 - Il movimento di un soggetto è lento o di scarsa entità, oppure il soggetto è di piccole dimensioni
 - Un viso non è rivolto di fronte

■ Per commutare un marcatore da visualizzare

① Toccare [MODE]

Impostazioni: [Auto] / [Priorità Viso] / [Priorità Movimento] / [Off]*2

*2 Visualizza solo i marcatori impostati manualmente

Regolazione della messa a fuoco dopo la registrazione ([Post Focus] / [Focus Stacking])

Modalità di registrazione: **A A P A S M** ▶ **M**  **SCN** **COL**

È possibile registrare immagini di scatti a raffica 4K mentre si modifica il punto di messa a fuoco e quindi selezionare un punto di messa a fuoco dopo la registrazione. Questa funzione è ideale per soggetti statici.

- Per registrare un'immagine, utilizzare una scheda UHS con classe di velocità 3.
- Si consiglia di utilizzare un treppiede per eseguire la funzione [Focus Stacking].
- Durante la registrazione, l'angolo di campo si restringe.

1 Impostare il selettore della modalità di avanzamento su **[PF]**

2 Stabilire la composizione e premere a metà il pulsante di scatto

- La messa a fuoco automatica si attiva e rileva automaticamente il punto di messa a fuoco sullo schermo. (Mentre il pulsante di scatto è premuto a metà, il tremolio potrebbe risultare visibile sullo schermo.)
- Qualora non sia presente alcun punto di messa a fuoco sullo schermo, l'indicatore di messa a fuoco **(A)** lampeggia e non è possibile registrare.



Dalla pressione a metà del pulsante di scatto al completamento della registrazione

- Non cambiare la distanza dal soggetto o la composizione.

3 Premere a fondo il pulsante di scatto per avviare la registrazione

- Il punto di messa a fuoco cambia automaticamente durante la registrazione. Quando la barra di avanzamento della registrazione **(B)** scompare, la registrazione termina automaticamente.
- I dati vengono salvati come singolo file in formato MP4.
- Se è impostata la funzione [Revis. auto], viene visualizzata automaticamente una schermata che consente di selezionare il punto di messa a fuoco. (→79)

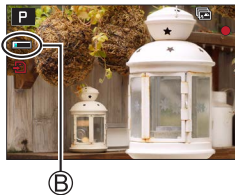

- Qualora la temperatura circostante sia elevata o si effettui continuamente la registrazione [Post Focus], potrebbe venire visualizzata l'indicazione **[A]** e la registrazione potrebbe venire arrestata mentre è in corso. Attendere che la fotocamera si raffreddi.

Selezionare il punto di messa a fuoco e salvare l'immagine ([Post Focus])

- 1 Nella schermata di riproduzione, selezionare l'immagine con l'icona **[]** e premere **▲**



2 Toccare il punto di messa a fuoco

- Qualora non vi siano immagini con la messa a fuoco sul punto selezionato, viene visualizzato un riquadro rosso, e non è possibile salvare le immagini.
- Non è possibile selezionare il bordo dello schermo.
- Per passare alla schermata delle operazioni [Focus Stacking], toccare [F6].
- Per evidenziare la parte a fuoco con un colore, toccare [PEAK].
- Per ingrandire la visualizzazione, toccare [Q].
- È possibile apportare regolazioni precise alla messa a fuoco trascinando la barra scorrevole durante la visualizzazione ingrandita. (È possibile effettuare la stessa operazione utilizzando ◀▶.)

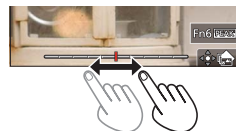
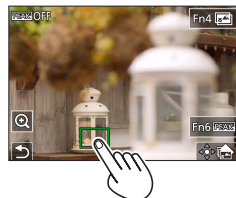

3 Toccare [F6] per salvare l'immagine

- L'immagine selezionata viene salvata come nuovo file separato in formato JPEG.

Selezione della gamma di messa a fuoco da combinare e creazione di una singola immagine ([Focus Stacking])

1 Toccare [F6] sullo schermo al punto 2 della procedura "Selezionare il punto di messa a fuoco e salvare l'immagine ([Post Focus])"

2 Scegliere un metodo di composizione e toccarlo

[Auto le unioni]	Consente di selezionare automaticamente foto idonee alla sovrapposizione e combinarle in un'unica immagine. <ul style="list-style-type: none"> • Scegliere dando la preferenza alle immagini con messa a fuoco a distanza ravvicinata. • Effettuare la sovrapposizione della messa a fuoco e salvare l'immagine.
[Intervallo unione]	Per combinare le immagini con la posizione di messa a fuoco selezionata in un'unica immagine.

(Quando si seleziona [Intervallo unione])

3 Toccare il punto di messa a fuoco

- Selezionare le posizioni in due o più punti.
- Vengono selezionati i punti di messa a fuoco tra le due posizioni selezionate.
- Le posizioni che non possono venire selezionate o che produrrebbero un risultato innaturale appaiono in grigio (disattivate).

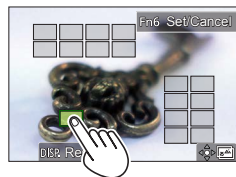

- Toccare di nuovo una posizione per deselegnarla.

4 Toccare [F6] per combinare e salvare l'immagine

- L'immagine viene salvata in formato JPEG.

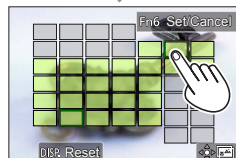

- Solo le immagini riprese utilizzando la funzione [Post Focus] su questa fotocamera sono idonee per la funzione [Focus Stacking].

Registrazione di filmati/filmati in formato 4K

Modalità di registrazione:

Filmati e filmati 4K registrati in formato MP4.

1 Premere il pulsante dei filmati per cominciare la registrazione

- (A) Tempo di registrazione trascorso
- (B) Tempo di registrazione restante
- (C) Registrazione (si illumina in rosso)

- È possibile la registrazione di filmati appropriata per ciascuna modalità filmato.
- Rilasciare immediatamente il pulsante dei filmati dopo averlo premuto.
- Se si preme fino in fondo il pulsante di scatto, è possibile riprendere foto durante la registrazione di filmati. (Tranne che in modalità Video creativa)

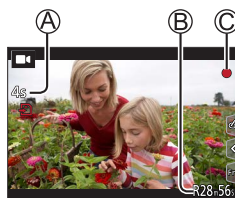
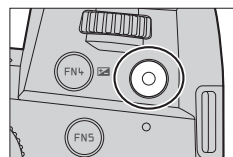

2 Premere di nuovo il pulsante dei filmati per terminare la registrazione

- Per registrare filmati in formato 4K, utilizzare una scheda UHS con classe di velocità 3.
- Quando si registrano filmati in formato 4K, l'angolo di campo è più stretto rispetto ai filmati di altre dimensioni.
- Per assicurare una messa a fuoco estremamente accurata, i filmati in formato 4K vengono registrati con velocità ridotte di messa a fuoco automatica. Con la messa a fuoco automatica potrebbe risultare difficile mettere a fuoco un soggetto, ma non si tratta di un malfunzionamento.
- **Se la registrazione avviene in un ambiente silenzioso, nei filmati si udiranno il suono dell'apertura del diaframma, della messa a fuoco e di altre azioni. Non si tratta di un guasto.** L'operazione di messa a fuoco durante la registrazione di filmati può venire impostata su [OFF] in [AF cont.].
- Qualora la temperatura circostante sia elevata o si registri continuamente un filmato, viene visualizzata l'indicazione [] e la registrazione potrebbe venire arrestata mentre è in corso. Attendere che la fotocamera si raffreddi.

[4K/100M/30p]* / [4K/100M/24p]* / [FHD/28M/60p] / [FHD/20M/30p] / [HD/10M/30p]

- Filmati in formato MP4 con [Qualità reg.] impostata sulla dimensione [FHD] o [HD]:
La registrazione si arresta quando il tempo di registrazione continua supera i 29 minuti.
I file vengono divisi in file di filmati più piccoli per la registrazione e la riproduzione, quando la dimensione del file supera i 4 GB. (È possibile continuare a registrare filmati senza interruzione.)
- Filmati in formato MP4 con [Qualità reg.] impostata sulla dimensione [4K]:
La registrazione si arresta quando il tempo di registrazione continua supera i 29 minuti.
Quando si utilizza una scheda di memoria SDHC, i file vengono divisi in file di filmati più piccoli per la registrazione e la riproduzione, se la dimensione del file supera i 4 GB. (È possibile continuare a registrare filmati senza interruzione.)
Se si utilizza una scheda di memoria SDXC, è possibile registrare un filmato in un singolo file anche se la dimensione è superiore a 4 GB.

* Filmati in formato 4K

[Ritaglio Live 4K]

Ritagliando il filmato in riduzione dall'angolo di campo 4K all'alta definizione piena, è possibile registrare un filmato in cui vengano effettuate panoramiche e zoomate in avvicinamento/allontanamento lasciando la fotocamera in posizione fissa.

- Tenere la fotocamera saldamente in posizione durante la registrazione.
- Un filmato viene registrato in formato [FHD/20M/30p] sotto [MP4].
- L'angolo di campo si restringe.



Panoramica



Zoomata in avvicinamento

1 Impostare il selettore di modalità su [▶M]

2 Impostare il menu

MENU → **M** [Film. creativo] → [Ritaglio Live 4K]

Impostazioni: [40SEC] / [20SEC] / [OFF]

3 Impostare il riquadro di inizio del ritaglio, quindi premere [MENU/SET] per impostare

- Impostare anche il riquadro di fine del ritaglio.
- Quando si effettuano le impostazioni per la prima volta, viene visualizzato un riquadro di inizio del ritaglio di dimensioni pari a 1920×1080.
- Spostare il riquadro toccandolo o utilizzando i pulsanti dei cursori. È possibile regolare le dimensioni del riquadro pizzicando in apertura/in chiusura o ruotando il selettore posteriore o quello anteriore.

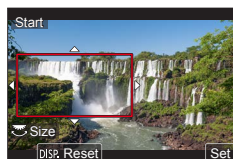

4 Premere il pulsante dei filmati (o il pulsante di scatto) per avviare la registrazione

- Ⓐ Tempo di registrazione trascorso
- Ⓑ Tempo di funzionamento impostato

- Rilasciare immediatamente il pulsante dei filmati (o il pulsante di scatto) dopo averlo premuto.
- Quando il tempo di funzionamento impostato è trascorso, la registrazione termina automaticamente. Per terminare la registrazione mentre è in corso, premere di nuovo il pulsante dei filmati (o il pulsante di scatto).

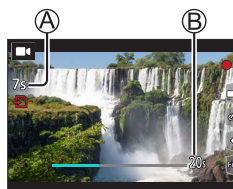

- Quando si desidera zoomare in avvicinamento o in allontanamento, impostare angoli di campo diversi per i riquadri di inizio e di fine del ritaglio. Ad esempio, per zoomare in avvicinamento, impostare un angolo di campo più grande per il riquadro di inizio e un angolo di campo più piccolo per il riquadro di fine.

■ Modifica della posizione e delle dimensioni di un riquadro di ritaglio

Premere il pulsante [FN7] mentre è visualizzata la schermata di registrazione, quindi effettuare l'operazione **3**.

■ Per annullare la registrazione [Ritaglio Live 4K]

Impostare [OFF] al punto **2**.

- Non è possibile eseguire la registrazione [Ritaglio Live 4K] quando è impostata la funzione [Filmato alta velocità].
- La messa a fuoco viene regolata e fissata nel riquadro di inizio del ritaglio.
- La funzione [AF cont.] è impostata su [OFF].
- La funzione [Mod. esposim.] viene impostata su [(9)] (Misurazione esposimetrica multipla).
- Non è possibile utilizzare lo zoom in avvicinamento o in allontanamento durante la registrazione con la funzione [Ritaglio Live 4K].

Visione delle immagini

1 Premere il pulsante [▶] (Riproduzione)

2 Premere ◀▶ per selezionare un'immagine da visualizzare

- Quando si tiene premuto ◀▶, le immagini vengono visualizzate una dopo l'altra.

■ Come arrestare la riproduzione

Premere di nuovo il pulsante [▶] (Riproduzione), oppure premere a metà il pulsante di scatto.

- Se si accende la fotocamera mentre si preme il pulsante [▶] (Riproduzione), viene visualizzata la schermata di riproduzione.
- Quando [Ritrazione obiettivo] è impostato su [ON], il barilotto dell'obiettivo si ritira dopo 15 secondi circa, quando la fotocamera passa alla schermata di riproduzione dalla schermata di registrazione.

■ Visione dei filmati

Questa fotocamera è stata progettata per riprodurre filmati utilizzando il formato MP4.

- I filmati vengono visualizzati con l'icona dei filmati ([■]).

① Premere ▲ per avviare la riproduzione

- Se si tocca [▶] al centro dello schermo, è possibile riprodurre i filmati.
- Se si preme [MENU/SET] durante una pausa, è possibile creare un'immagine da un filmato.



■ Eliminazione delle immagini

Le immagini eliminate non possono essere recuperate.

- ① Premere il pulsante [↵] per eliminare l'immagine visualizzata
- ② Utilizzare ▲ per selezionare [Elim. imm. singola], quindi premere [MENU/SET]

[Composizione luce]

Selezionare più fotogrammi da file di scatti a raffica 4K che si desidera combinare. Le parti dell'immagine che sono più luminose rispetto al fotogramma precedente vengono sovrapposte al fotogramma precedente per combinare i fotogrammi in un'unica immagine.



MENU → **[Play]** → **[Composizione luce]**

1 Utilizzare **◀▶** per selezionare i file di scatti a raffica 4K, quindi premere **[MENU/SET]**

2 Scegliere il metodo di combinazione, quindi premere **[MENU/SET]**

■ **[Unione composita]: Selezione dei fotogrammi da combinare**

① Trascinare la barra scorrevole o utilizzare **▲▼◀▶** per selezionare i fotogrammi da combinare

② Premere **[MENU/SET]**

- I riquadri selezionati vengono memorizzati, e la visualizzazione torna alla schermata di anteprima.
- Utilizzare **▲▼** per selezionare le voci e premere **[MENU/SET]** per effettuare le operazioni seguenti.

– [Succ.]: Consente di selezionare ulteriori fotogrammi per combinarli.

– [Riselezione]: Scarta il fotogramma selezionato subito prima e consente di selezionare un'immagine diversa.

③ Ripetere le operazioni ai punti ① - ② per selezionare ulteriori fotogrammi da combinare (fino a 40 fotogrammi)

④ Premere **▼** per selezionare [Salva], quindi premere **[MENU/SET]**



■ **[Intervallo unione]: Selezione di un intervallo da combinare**

① Selezionare il fotogramma della prima immagine, quindi premere **[MENU/SET]**

- Il metodo di selezione è identico a quello indicato al punto ① dell'impostazione [Unione composita].

② Selezionare il fotogramma dell'ultima immagine, quindi premere **[MENU/SET]**

● L'immagine viene salvata in formato JPEG.

[Composizione Sequenza]

Selezionare più fotogrammi da un file di scatti a raffica 4K per creare una composizione della sequenza di un soggetto in movimento in un'unica immagine.



[MENU] → **[Play]** → **[Composizione Sequenza]**

1 Utilizzare **◀▶** per selezionare i file di scatti a raffica 4K, quindi premere **[MENU/SET]**

2 Selezionare i fotogrammi da combinare

Selezionare i fotogrammi in modo che il soggetto in movimento non si sovrapponga nei fotogrammi precedenti o successivi (la composizione della sequenza potrebbe non venire creata correttamente, qualora il soggetto si sovrapponga).

① Trascinare la barra scorrevole o utilizzare **▲▼◀▶** per selezionare i fotogrammi da combinare

② Premere **[MENU/SET]**

- I fotogrammi selezionati vengono memorizzati, e la visualizzazione passa alla schermata di anteprima.
- Utilizzare **▲▼** per selezionare le voci e premere **[MENU/SET]** per effettuare le operazioni seguenti.

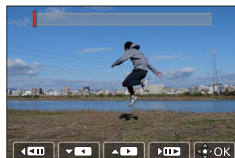

– [Succ.]: Consente di selezionare ulteriori fotogrammi per combinarli.

– [Riselezione]: Scarta il fotogramma selezionato subito prima e consente di selezionare un'immagine diversa.

③ Ripetere le operazioni ai passi ① - ② per selezionare ulteriori fotogrammi da combinare (da 3 a 40 fotogrammi)

④ Premere **▼** per selezionare **[Salva]**, quindi premere **[MENU/SET]**

- Si consiglia di utilizzare un treppiede per riprendere immagini per la funzione Sequence Composition.
- L'immagine viene salvata in formato JPEG.

Operazioni possibili mediante la funzione Wi-Fi®/Bluetooth®

■ Uso di uno smartphone come telecomando per la fotocamera

Mediante l'installazione dell'app "Leica FOTOS" sul proprio smartphone, è possibile far funzionare la fotocamera a distanza e utilizzare lo smartphone per registrare e riprodurre.

■ Ampliamento della portata delle applicazioni collegando la fotocamera a uno smartphone compatibile con lo standard Bluetooth Low Energy

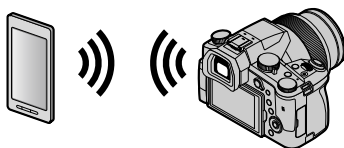

■ App per smartphone/tablet "Leica FOTOS"

L'app "Leica FOTOS" è un'applicazione fornita da Leica Camera AG.

- Per i dettagli, fare riferimento alle istruzioni complete (in formato PDF) disponibili sul sito web di Leica Camera AG.

LEICA FOTOS APP

Scoprite la nuova applicazione Leica FOTOS App. Leica FOTOS App è uno strumento digitale che offre una miriade di possibilità interessanti e permette al fotografo di diventare un tutt'uno con la sua fotocamera Leica. Con una sola applicazione potete connettere tutte le vostre fotocamere Leica compatibili con la rete Wi-Fi, trasmettere immagini comodamente e catturare al volo e spontaneamente momenti fugaci, visualizzare, ottimizzare e condividere le vostre foto, in ogni momento e ovunque vi troviate.



Copia su computer delle immagini riprese

Con lettori di schede (esterni)

- Alcuni computer possono leggere direttamente la scheda estratta dalla fotocamera, altri richiedono l'uso di un lettore di schede esterno. Per maggiori informazioni, fare riferimento alle istruzioni dei rispettivi dispositivi.
- Se il computer in uso non supporta le schede di memoria SDXC, è possibile che venga richiesto di formattare la scheda (la formattazione causerebbe la cancellazione di tutte le immagini registrate, per cui assicurarsi di selezionare [NO].)
- Con un lettore di schede esterno, accertarsi che supporti il tipo di scheda usata.

Dati tecnici

Fotocamera digitale: Informazioni per la sua sicurezza

Alimentazione	CC 8,4 V (8,4 V ---)
Absorbimento di corrente	1,9 W (Durante la registrazione con il monitor) 2,9 W (Durante la registrazione con il mirino) 1,5 W (Durante la riproduzione con il monitor) 1,5 W (Durante la riproduzione con il mirino)

Nome della fotocamera	Leica V-LUX 5
N. del tipo	7741
Pixel effettivi fotocamera	20.100.000 pixel
Sensore immagine	Sensore MOS da 1", numero totale di pixel 20.900.000 pixel Filtro colori primari
Obiettivo	Zoom ottico 16x f=da 9,1 mm a 146 mm (equivalente per le fotocamere a pellicola 35 mm: da 25 mm a 400 mm) Max. grandangolo: da F2.8 a F11 Max. teleobiettivo: da F4.0 a F11
Stabilizzatore immagine	Metodo ottico
Gamma di messa a fuoco	AF: Da 30 cm (max. grandangolo)/1 m (max. teleobiettivo) a ∞ Macro AF/MF/Mod. snapshot/Filmato: Da 3 cm (max. grandangolo)/1 m (max. teleobiettivo) a ∞
Sistema otturatore	Otturatore elettronico + otturatore meccanico
Illuminazione minima	9 lx circa (quando si utilizza la funzione i-bassa luminosità, il tempo di esposizione è di 1/30° di secondo)
Tempo di esposizione	Foto (con l'otturatore meccanico): B (Bulb) (Massimo circa 120 s), 60 - 1/4000 s Foto (con l'otturatore elettronico): 1 - 1/16000 s Filmato: 1/25 - 1/16000 S 1/2 - 1/16000 S (Quando la funzione [Mod. esposiz.] è impostata su [M] in modalità Video creativa ed è selezionato [MF]) Una ripresa ininterrotta di un filmato non può durare più di 29 minuti, indipendentemente dalle circostanze, ad esempio dalle rispettive impostazioni.

Esposizione	AE programmata (P)/AE a priorità di diaframma (A)/ AE a priorità di tempi (S)/Esposizione manuale (M) Compensazione esposizione (passi di 1/3 EV, da -5 EV a +5 EV)
Mod. esposim.	Multipla/Ponderata al centro/Spot
Monitor	LCD TFT da 3,0" (3:2) (circa 1.240.000 punti) (rapporto del campo visivo pari al 100% circa) Schermo tattile
Mirino	Mirino Live OLED da 0,39" (4:3) (circa 2.360.000 punti) (rapporto del campo visivo pari al 100% circa) [Circa 0,74x (equivalente nel formato delle fotocamere a pellicola 35 mm), con obiettivo da 50 mm a infinito; -1,0 m ⁻¹] (con regolazione diottrica da -4 a +4 diottrie)
Flash	Flash incorporato a comparsa AUTO, AUTO/Riduzione occhi rossi, Attivazione forzata, Attivazione forzata/Riduzione occhi rossi, Sincronizzazione su tempi lenti, Sincronizzazione su tempi lenti/Riduzione occhi rossi, Disattivazione forzata
Microfoni	Stereo
Altoparlante	Monofonico
Supporto di registrazione	Scheda di memoria SD/Scheda di memoria SDHC*/ Scheda di memoria SDXC* * Scheda UHS-I UHS con classe di velocità 3
Formato file registrazione	
Foto	RAW/JPEG (basato sul Design rule for Camera File system, basato sullo standard Exif 2.31)
Foto in formato 4K	MP4
Filmato	MP4
Formato di compressione audio	AAC (2 canali)
Interfaccia	
Presenza per microfono	Presenza Ø 3,5 mm
[REMOTE]	Presenza Ø 2,5 mm
[HDMI]	Micro HDMI tipo D
[USB/CHARGE]	USB 2.0 (Alta velocità)/USB 2.0 Micro-B
Dimensioni	Circa 136,7 mm (Largh.) × 97,2 mm (Alt.) × 131,5 mm (Prof.) (parti sporgenti escluse)
Peso	Con scheda e batteria: Circa 812 g Scheda e batteria escluse: Circa 760 g
Temperatura di esercizio	0 °C a 40 °C
Umidità permessa	Da 10%RH a 80%RH

■ **Trasmettitore senza fili**

LAN senza fili

Standard di conformità	IEEE 802.11b/g/n (protocollo standard per LAN wireless)
Gamma di frequenze utilizzata (frequenza centrale)	Da 2412 MHz a 2462 MHz (da 1 a 11 canali)
Metodo di cifratura	WPA™/WPA2™ compatibile Wi-Fi
Metodo di accesso	Modalità infrastruttura

Funzione Bluetooth

Standard di conformità	Bluetooth ver. 4.2 (Bluetooth Low Energy (BLE))
Gamma di frequenze utilizzata (frequenza centrale)	Da 2402 MHz a 2480 MHz

Pacco batterie (agli ioni di litio): BP-DC12

Tensione/capacità	7,2 V / 1200 mAh
Produttore	Panasonic Energy (Wuxi) Co., Ltd., made in China

Adattatore CA: ACA-DC17

(Informazioni per la sua sicurezza)

Ingresso	AC 110 - 240 V, 50/60 Hz, 0,25 A
Uscita	DC 5 V, 1,8 A
Produttore	Salom Electric (Xiamen) Co., Ltd., made in China

I simboli sul presente prodotto (inclusi gli accessori) rappresentano quanto segue:

~	CA
---	CC
□	Apparecchiatura di Classe II (la costruzione del prodotto è a doppio isolamento.)

I dati tecnici sono soggetti a modifica senza preavviso.

- Il logo SDXC è un marchio di SD-3C, LLC.
- I termini HDMI e HDMI High-Definition Multimedia Interface e il logo HDMI sono marchi o marchi registrati di HDMI Licensing Administrator, Inc. negli Stati Uniti e in altri paesi.
- Leica è un marchio depositato di Leica Microsystems IR GmbH.
- ELMARIT è un marchio registrato di Leica Camera AG.
- Adobe è un marchio o marchio registrato di Adobe Systems Incorporated negli Stati Uniti e/o in altri paesi.
- Windows è un marchio o un marchio registrato di Microsoft Corporation negli Stati Uniti e/o in altri Paesi.
- iMovie, Mac, OS X e macOS sono marchi di fabbrica della Apple Inc., registrati negli U.S. e in altri Paesi.
- iPad, iPhone, iPod e iPod touch sono marchi di Apple Inc., registrati negli Stati Uniti e in altri Paesi.
- App Store è un marchio di servizio di Apple Inc.
- Google, Google Play e Android sono marchi di Google LLC.
- Il marchio denominativo Bluetooth® e i loghi sono marchi registrati di proprietà di Bluetooth SIG, Inc. e qualsiasi utilizzo di tali marchi da parte di Leica Camera AG è concesso in licenza. Altri marchi e nomi di marchi sono di proprietà dei rispettivi proprietari.
- Il logo Wi-Fi CERTIFIED™ è un marchio di certificazione della Wi-Fi Alliance®.
- Il logo Wi-Fi Protected Setup™ è un marchio di certificazione della Wi-Fi Alliance®.
- “Wi-Fi®” è un marchio registrato di Wi-Fi Alliance®.
- “Wi-Fi Protected Setup™”, “WPA™” e “WPA2™” sono marchi della Wi-Fi Alliance®.
- QR Code è un marchio registrato di DENSO WAVE INCORPORATED.
- Questo prodotto utilizza “DynaFont”, di DynaComware Corporation. DynaFont è un marchio registrato di DynaComware Taiwan Inc.
- Altri nomi, nomi di aziende e nomi di prodotti menzionati del presente manuale sono marchi o marchi registrati delle relative aziende.



Questo prodotto comprende il seguente software:

- (1) il software è stato sviluppato in modo indipendente per Leica Camera AG,
- (2) Il software di proprietà di soggetti terzi e fornito in licenza a Leica Camera AG,
- (3) il software concesso in licenza in base a GNU General Public License, Version 2.0 (GPL V2.0),
- (4) il software concesso in licenza in base a GNU LESSER General Public License, Version 2.1 (LGPL V2.1), e/o
- (5) software open source diverso dal software concesso in licenza in base a GPL V2.0 e/o LGPL V2.1.

Il software classificato come (3) - (5) viene distribuito con la speranza che possa essere utile, ma **SENZA ALCUNA GARANZIA**, senza neanche la garanzia implicita di **COMMERCIALIZZABILITÀ** o **DI IDONEITÀ ALL'USO PER SCOPI PARTICOLARI**. Consultare i termini e le condizioni dettagliati visualizzati selezionando [MENU/SET] → [Setup] → [Version disp.] → [Software info].

Indirizzi dei centri di assistenza Leica

LEICA CUSTOMER CARE

Per la manutenzione della vostra attrezzatura Leica e un'eventuale consulenza su tutti i prodotti Leica e sulla loro ordinazione, potete rivolgervi al Customer Care di Leica Camera AG. Per le riparazioni, o in caso di danni, potete rivolgervi al nostro Customer Care o direttamente al Servizio Riparazioni di un rappresentante autorizzato Leica del vostro paese.

Leica Camera AG

Leica Customer Care
Am Leitz-Park 5
35578 Wetzlar
Germania

Telefono: +49 6441 2080-189

Fax: +49 6441 2080-339

e-mail: customer.care@leica-camera.com

www.leica-camera.com

LEICA AKADEMIE

Il nostro programma completo di seminari, con tantissimi workshop interessanti sulla fotografia, lo trovate al seguente sito:

it.leica-camera.com/Leica-Akademie/Global-Leica-Akademie

PROMEMORIA

PROMEMORIA

PROMEMORIA

Geachte Klant,

Wij willen van de gelegenheid gebruik maken u te bedanken voor de aanschaf van deze Leica V-LUX 5 Digitale Fotocamera. Lees deze handleiding met aandacht en bewaar hem binnen handbereik voor toekomstige raadpleging.

Neem zorgvuldig het auteursrecht in acht.

- Het opnemen van reeds beschreven banden of schijven, of ander gepubliceerd of uitgezonden materiaal, voor andere doeleinden dan persoonlijk gebruik, kunnen een overtreding van het auteursrecht vormen.
Zelfs voor privé-gebruik kan het opnemen van bepaald materiaal aan beperkingen onderhevig zijn.

U kunt de productiedatum van uw camera vinden op de stickers in de garantietaal en op de verpakking. De cijfers staan voor JJJJ.MM of JJJJ.MM.DD

Opmerking:

Houd er rekening mee dat de feitelijke bedieningsorganen, onderdelen, menuselecties, menuscherm afbeeldingen enz. van uw Leica V-LUX 5 ietwat kunnen verschillen van de afbeeldingen in deze instructies.

Informatie voor uw veiligheid

WAARSCHUWING:

Om het gevaar voor brand, elektrische schokken of productbeschadiging te verminderen,

- **Mag dit apparaat niet worden blootgesteld aan regen, vocht, druppelend of spattend water.**
- **Gebruik uitsluitend de aanbevolen accessoires.**
- **Mag u de klepjes niet verwijderen.**
- **Mag u dit apparaat niet zelf repareren. Laat onderhoud en reparatie over aan vakbekwaam servicepersoneel.**

Het stopcontact moet in de nabijheid van het apparaat geïnstalleerd worden en gemakkelijk bereikbaar zijn.

■ Informatie over de batterij(en)

GEVAAR

- Explosiegevaar wanneer de batterij op onjuiste wijze vervangen wordt. Vervang uitsluitend door het type dat wordt aanbevolen door Leica Camera AG (→113).
 - Informeer als u de batterijen weggooit, bij de gemeente of de fabrikant hoe u dit op de juiste manier doet.
- Verhit geen batterijen en stel ze ook niet bloot aan vuur.
- Laat de batterij(en) niet in een auto met gesloten deuren en ramen achter waar deze lange tijd wordt/worden blootgesteld aan direct zonlicht.

Waarschuwing

Kans op brand, explosies en brandwonden. Niet demonteren, verwarmen boven 60°C of verbranden.

■ Informatie over de netadapter (bijgeleverd)

LET OP!

Om het gevaar voor brand, elektrische schokken of productbeschadiging te verminderen,

- **Mag u dit apparaat niet in een boekenkast, een ingebouwde kast of een andere besloten ruimte installeren of plaatsen. Zorg dat dit apparaat goed wordt geventileerd.**
- De netadapter staat op stand-by wanneer de netstekker is aangesloten. Het primaire circuit staat altijd onder spanning wanneer de netstekker is aangesloten op een stopcontact.

■ Waarschuwingen voor gebruik

- Gebruik geen andere USB-kabels, alleen de bijgeleverde kabel.
- Gebruik een "snelle HDMI microkabel" met het HDMI-logo.
Kabels die niet voldoen aan de HDMI-normen, zijn niet bruikbaar.
"Snelle HDMI microkabel" (Type D-Type A stekker, maximaal 2 m lang)

Houd dit apparaat zo ver mogelijk uit de buurt van elektromagnetische apparatuur (zoals magnetrons, tv's, videospellen enzovoort).

- Wanneer u dit apparaat boven op of bij een tv gebruikt, kunnen de beelden en/of het geluid op dit apparaat vervormd raken door elektromagnetische straling.
- Gebruik dit apparaat niet in de buurt van mobiele telefoons, want dit kan tot ruis leiden die stoort op de beelden en/of het geluid.
- Opgenomen gegevens kunnen beschadigd raken, of beelden kunnen vervormd raken, door sterke magnetische velden die door luidsprekers of grote motoren worden veroorzaakt.
- Elektromagnetische straling kan een negatieve invloed hebben op dit apparaat en storen op de beelden en/of het geluid.
- Wanneer dit apparaat negatief wordt beïnvloed door elektromagnetische apparatuur en niet goed meer functioneert, schakelt u dit apparaat uit en verwijdert u de batterij of ontkoppelt u de netadapter. Plaats vervolgens de batterij weer in het apparaat of sluit de netadapter weer aan en zet dit apparaat aan.

Gebruik dit apparaat niet bij radiozenders of hoogspanningslijnen.

- Wanneer u dicht bij radiozenders of hoogspanningslijnen opneemt, kunnen de opgenomen beelden en/of geluiden negatief worden beïnvloed.

Verklaring van Conformiteit (DoC)

Bij dezen verklaart "Leica Camera AG" dat dit product in overeenstemming is met de essentiële vereisten en andere relevante uiteenzettingen van Richtlijn 2014/53/EU. Klanten kunnen een kopie downloaden van het originele DoC bij onze RE producten vanaf onze DoC server:

www.cert.leica-camera.com

Neem in geval van verdere vragen contact op met:

Leica Camera AG, Am Leitz-Park 5, 35578 Wetzlar, Duitsland

Maximum vermogen en werkfrequentiebanden van zender

Type draadloos	Frequentieband (centrale frequentie)	Maximum stroom (dBm e.i.r.p.)
WLAN	2412-2462 MHz	13 dBm
Bluetooth	2402-2480 MHz	10 dBm



100

Informatie voor gebruikers betreffende het verzamelen en verwijderen van oude uitrustingen en lege batterijen



Deze symbolen op de producten, verpakkingen, en/of begeleidende documenten betekenen dat gebruikte elektrische en elektronische producten en batterijen niet met het algemene huishoudelijke afval gemengd mogen worden.

Voor een correcte behandeling, recuperatie en recyclage van oude producten en lege batterijen moeten zij naar de bevoegde verzamelpunten gebracht worden in overeenstemming met uw nationale wetgeving en de Richtlijnen 2002/96/EC en 2006/66/EC.

Door deze producten en batterijen correct te verwijderen draagt u uw steentje bij tot het beschermen van waardevolle middelen en tot de preventie van potentiële negatieve effecten op de gezondheid van de mens en op het milieu die anders door een onvakkundige afvalverwerking zouden kunnen ontstaan.

Voor meer informatie over het verzamelen en recycleren van oude producten en batterijen, gelieve contact op te nemen met uw plaatselijke gemeente, uw afvalverwijderingsdiensten of de winkel waar u de goederen gekocht hebt.

Voor een niet-correcte verwijdering van dit afval kunnen boetes opgelegd worden in overeenstemming met de nationale wetgeving.



Voor zakengebruikers in de Europese Unie

Indien u elektrische en elektronische uitrusting wilt verwijderen, neem dan contact op met uw dealer voor meer informatie.

[Informatie over de verwijdering in andere landen buiten de Europese Unie]

Deze symbolen zijn enkel geldig in de Europese Unie. Indien u wenst deze producten te verwijderen, neem dan contact op met uw plaatselijke autoriteiten of dealer, en vraag informatie over de correcte wijze om deze producten te verwijderen.



Opmerking over het batterijensymbool (beneden twee voorbeelden):

Dit symbool kan gebruikt worden in verbinding met een chemisch symbool. In dat geval wordt de eis, vastgelegd door de Richtlijn voor de betrokken chemische producten vervuld.

Cd

-
- Voor het reinigen van uw camera verwijdert u de batterij en/of de kaart of haalt u de stekker uit het stopcontact en veegt u de camera met een zachte, droge doek af.
 - Druk niet met veel kracht op het scherm.
 - Druk niet met veel kracht op de lens.
 - Laat de camera niet in aanraking komen met pesticiden of vluchtige stoffen (hierdoor kan het oppervlak beschadigd raken of de coating gaan bladderen).
 - Zorg dat rubberen of kunststof producten niet lange tijd aan de camera wordt blootgesteld.
 - Reinig de camera niet met oplosmiddelen, zoals benzine, thinner, alcohol, keukenreinigers enzovoort, aangezien de buitenkant hierdoor kan worden aangetast of de coating los kan raken.
 - Laat de camera niet liggen met de lens in de zon gericht, want zonnestralen kunnen tot storingen leiden.
 - Gebruik altijd de bijgeleverde snoeren en kabels.
 - Verleng het bijgeleverde snoer en de bijgeleverde kabel niet.
 - Terwijl de camera toegang heeft tot de kaart (voor een bewerking zoals het schrijven van beelden, lezen, verwijderen of formatteren), mag u de camera niet uitschakelen en de batterij, kaart of netadapter (ACA-DC17) niet verwijderen. Stel de camera bovendien niet bloot aan trillingen, schokken of statische elektriciteit.
 - De gegevens op de kaart kunnen beschadigd of verloren raken als gevolg van elektromagnetische golven, statische elektriciteit of het defect raken van de camera of de kaart. We raden u aan belangrijke gegevens op een pc enzovoort op te slaan.
 - Formateer de kaart niet op de pc of op andere apparatuur. Formateer deze alleen op de camera om een juiste werking te garanderen.
-

- **Bij verzending van de camera is de batterij niet opgeladen. Laad de batterij op voor gebruik.**
- **De batterij is een oplaadbare lithium-ionbatterij. Als de temperatuur te hoog of te laag is, zal de gebruikstijd van de batterij korter worden.**
- De batterij wordt warm na gebruik en tijdens en na het opladen. De camera wordt ook warm tijdens gebruik. Dit is geen storing.
- **Laat geen metalen voorwerpen (zoals paperclips) bij de contactpunten van de stekker of in de buurt van de batterijen liggen.**
- Bewaar de batterij op een koele en droge plaats met een relatief stabiele temperatuur. (Aanbevolen temperatuur: 15 °C t/m 25 °C, aanbevolen vochtigheidsgraad: 40%RH t/m 60%RH)
- **Bewaar de batterij niet lange tijd terwijl deze volledig opgeladen is.** Wanneer u de batterij lange tijd bewaart, raden we u aan deze eens per jaar op te laden. Haal de batterij uit de camera en bewaar deze opnieuw nadat deze volledig ontladen is.

Gebruik van deze handleiding

■ De symbolen in de tekst

MENU Duidt aan dat het menu kan worden ingesteld door op de [MENU/SET]-knop te drukken.

[AE/AF LOCK], [DISP], [▶] enz. verwijzen naar de knoppen met de betreffende opschriften.

In deze gebruiksaanwijzing worden stappen voor het instellen van een menuonderdeel als volgt beschreven:

MENU →  **[Opname]** → **[Kwaliteit]** → **[.+.]**

- In deze gebruiksaanwijzing worden de cursortoetsen omhoog, omlaag, naar links en naar rechts weergegeven als ▲ ▼ ◀ ▶.

Opnamemodus:   **P** **A** **S** **M**   

- In opnamemodi waarin pictogrammen in zwart staan, kunt u de aangeduide menu's en functies selecteren en uitvoeren.
 (Voorkeuzemodus) heeft verschillende functies, afhankelijk van de opnamemodus die is geregistreerd.

Inhoudsopgave

■ Informatie voor uw veiligheid	97
---------------------------------------	----

Vorbereidingen/basisbediening

■ Algemene informatie	105
■ Doel van Levering	106
■ Vervangingsonderdelen/ Accessoires	106
■ Namen en functies van hoofdonderdelen.....	107
■ Informatie over de kaart	109
■ Aan de slag	110
De lensdop bevestigen.....	110
Bevestiging van de schouderriem	110
De lensbescherming bevestigen	111
Insteken van de batterij en/of een SD-geheugenkaart	112
De batterij opladen	113
Het scherm openen	114
Taal, tijd en datum instellen.....	114
[EVF]-knop (Beelden opnemen met de zoeker).....	115
De camera vasthouden	115
Ontspanknop (foto's maken)	116
■ Basisbediening	117
■ Het menu instellen	120

Opnemen

■ Foto's maken met automatische instellingen (Snapshotmode).....	121
■ Een aandrijfstand selecteren ([Burstfunctie] / [Zelf ontsp.])	122
■ Opnemen met de 4K-fotofunctie ...	123
■ Scherpstellen na het opnemen ([Post Focus] / [Focus Stacking]).....	126
■ Film/4K-film opnemen	128

Afspelen

■ Uw beelden bekijken.....	131
----------------------------	-----

Wi-Fi/Bluetooth

■ Wat u kunt doen met de Wi-Fi®/Bluetooth®-functie	134
---	-----

Diversen

■ Kopiëren van de opgenomen beelden naar een computer	135
■ Specificaties	136
■ Leica-onderhoudsdienstadressen ...	141

Algemene informatie

■ Hanteren van de camera

Vrijwaar de camera tegen heftige trillingen, schokken of zware druk.

- Gebruik de camera niet onder de volgende omstandigheden, die schade aan de lens, het scherm, de zoeker of het camerahuis kunnen toebrengen. Dit kan ook leiden tot storingen in de camera of mislukte opnamen.
 - Laat de camera niet vallen of tegen een hard oppervlak aan stoten
 - Zorg dat er geen druk wordt uitgeoefend op de lens of het scherm

De camera is niet stofbestendig, spatbestendig of waterbestendig.

Gebruik de camera niet op plaatsen met veel stof of zand, of waar er water op de camera kan komen.

Als er zand, stof of vloeistoffen zoals waterdruppels aan de monitor blijven plakken, veegt u deze af met een zachte, droge doek.

- Wanneer u dit niet doet, kan de monitor onjuist reageren bij aanraakbediening.

■ Condensatie (wanneer de lens, het scherm of de zoeker beslaat)

- Als de camera wordt blootgesteld aan plotselinge wisselingen in temperatuur of vochtigheid, kan er vocht in de camera condenseren. Mijd dergelijke omstandigheden, want die kunnen de lens, het scherm of de zoeker bevuilden, schimmelgroei veroorzaken of de camera beschadigen.
- Als er vocht in de camera is gecondenseerd, schakelt u het toestel uit en wacht u ongeveer twee uur voordat u de camera weer gebruikt. Wanneer de camera eenmaal op omgevingstemperatuur is gekomen, zal de condens vanzelf verdwijnen.

■ Er wordt geen compensatie geboden voor verloren opnamen

- Wij kunnen geen compensatie bieden voor gemiste kansen of opnamen die verloren gaan door technische problemen met de camera of de kaart.

■ Tijdens gebruik

Houd voorwerpen zoals creditcards die magnetisch beïnvloed kunnen worden, niet dicht bij dit apparaat. De gegevens op deze voorwerpen kunnen beschadigd en onbruikbaar raken.

Doel van Levering

Controleer of alle geleverde onderdelen zijn inbegrepen, alvorens u de camera in gebruik neemt.

Oplaadbare batterij	Netadapter
USB-kabel	Schouderriem
Lensdop	Lensdopriempje
Bescherming flitsschoen	Lensbescherming
Korte instructies	

Vervangingsonderdelen/Accessoires

Ga naar de website van Leica Camera AG voor informatie over het uitgebreide assortiment Leica-ervangingsonderdelen en -accessoires:

www.leica-camera.com

Alleen de accessoires die worden genoemd en beschreven in deze handleiding of door Leica Camera AG mogen worden gebruikt met de camera (batterij, netadapter, enz.). Deze accessoires mogen alleen met dit product worden gebruikt. Accessoires van derden kunnen leiden tot storingen of beschadiging van het product.

■ **De bescherming flitsschoen verwijderen**
Verwijder de bescherming flitsschoen door deze in de richting van pijl ② te trekken terwijl u deze indrukt in de richting aangeduid met pijl ①.

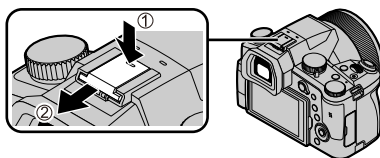

Opmerkingen:

- Kaarten worden niet standaard bijgeleverd.
- De batterij wordt in de tekst aangeduid als batterij of accu.
- SD-geheugenkaart, SDHC-geheugenkaart en SDXC-geheugenkaart worden in de tekst als kaart aangeduid.
- De onderdelen en hun vorm kunnen verschillend zijn, afhankelijk van het land of de strek waar u de camera koopt.
- Bewaar kleine onderdelen op een veilige plaats, buiten bereik van kinderen.
- Verwijder de verpakking op de juiste manier (→101).

Namen en functies van hoofdonderdelen

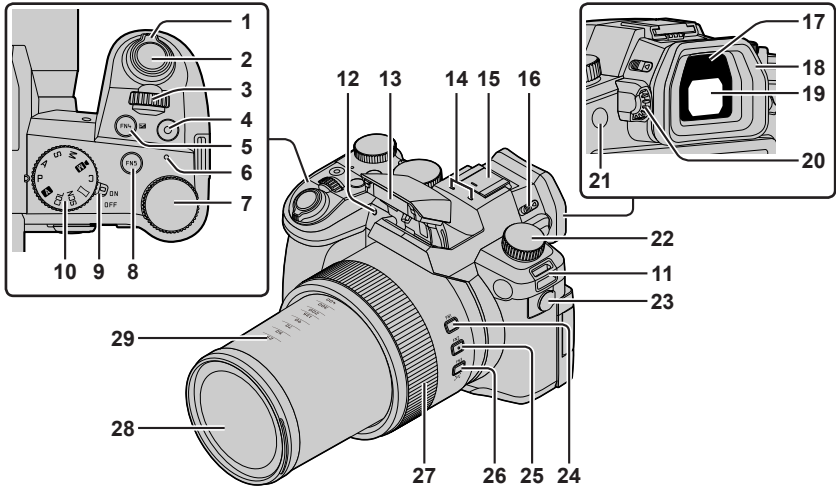

- | | | | |
|----|---|----|---|
| 1 | Zoomhendel (→117) | 16 | Openingshendel flitser |
| 2 | Ontspanknop (→116) | 17 | Oogsensor (→115) |
| 3 | Funciewieltje voorop | 18 | Oogschelp |
| 4 | Filmknop (→128) | 19 | Zoeker (→115) |
| 5 | [FN4]-knop /
[] (belichtingscompensatie)-knop | 20 | Diopterinstelring (→115) |
| 6 | Oplaadlampje /
DRAADLOOS-verbindingslampje | 21 | [FN8]-knop / [EVF]-knop (→115) |
| 7 | Funciewieltje achterop | 22 | Funciewieltje aandrijfstand (→122) |
| 8 | [FN5]-knop | 23 | Microfoonaansluiting |
| 9 | [ON/OFF]-schakelaar van de camera
(→114) | 24 | [FN1]-knop |
| 10 | Modusknop (→118) | 25 | [FN2]-knop |
| 11 | Oogje voor schouderriem (→110) | 26 | [FN3]-knop /
[] ([Zoom compositie assistent])-
knop (→117) |
| 12 | Indicator voor zelfontspanner /
AF-assistlampje | 27 | Bedieningsring |
| 13 | Flitser | 28 | Lens |
| 14 | Stereomicrofoon | 29 | Brandpuntsafstandsindicatie (dezelfde
als die van een filmcamera van 35 mm) |
| 15 | Flitsschoen (bescherming flitsschoen)
(→106) | | Bij de waarden is uitgegaan van een
beeldverhouding van [3:2]. (Raadpleeg
bij filmopnamen de brandpuntsafstand
die op het scherm wordt weergegeven.) |
| | Houd de bescherming flitsschoen buiten
bereik van kinderen om te voorkomen
dat ze deze inslikken. | | |

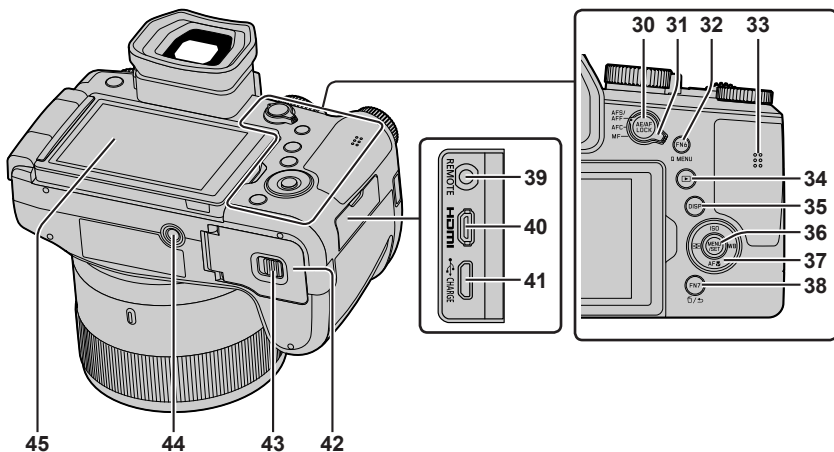

- 30** [AE/AF LOCK]-knop
- 31** Hendel scherpstelmodus
- 32** [FN6]-knop / [Q MENU]-knop
- 33** Luidspreker
- 34** [▶] (afspelen)-knop (→131)
- 35** [DISP]-knop
- 36** [MENU/SET]-knop (→118)
- 37** Cursorknop (→118)
[ISO] (ISO-gevoeligheid) (▲)
[WB] (Witbalans) (▶)
[AF] (Macro stand) (▼)
[AF] (AF mode) (◀)
- 38** [FN7]-knop /
[] (verwijderen)-knop (→131) /
[] (annuleren)-knop (→120)

- 39** [REMOTE]-aansluiting
- 40** [HDMI]-aansluiting
U kunt beelden bekijken op een TV-scherm door de camera aan te sluiten op uw TV met de HDMI microkabel.
- 41** [USB/CHARGE]-aansluiting (→113)
- 42** Klepje voor kaart/batterij (→112)
- 43** Vrijgavehendel (→112)
- 44** Statiefaansluiting
Sluit dit apparaat niet aan op statieven met schroeven van 5,5 mm of langer. Hierdoor kan dit apparaat beschadigd raken of zit het apparaat mogelijk niet goed aan het statief bevestigd.
- 45** Aanraakscherm (→119) / scherm

Functieknoppen [FN9] tot en met [FN13] zijn aanraakknoppen.

Ze kunnen worden weergegeven door de tab [Fn] op het opnamescherm aan te raken.

Informatie over de kaart





De volgende op de SD-standaard gebaseerde kaarten kunnen worden gebruikt.

Kaarttype	Capaciteit	Opmerkingen
SD-geheugenkaarten	512 MB – 2 GB	Dit apparaat is compatibel met standaard-SDHC/SDXC-geheugenkaarten van UHS-I UHS-snelheidsklasse 3.
SDHC-geheugenkaarten	4 GB – 32 GB	
SDXC-geheugenkaarten	48 GB – 128 GB	

■ Opnemen van films/4K-foto's en snelheidsklassen

Gebruik een kaart die aan de volgende SD-snelheidsklasse of UHS-snelheidsklasse voldoet.

- SD-snelheidsklasse en UHS-snelheidsklasse zijn de snelheidsnormen voor continu schrijven. Controleer de SD-snelheid aan de hand van het etiket op de kaart of de bijbehorende documentatie.

[Opn. kwaliteit]	Snelheidsklasse	Voorbeeld van etiket
[FHD]/[HD]	Klasse 4 of hoger	CLASS  
[4K]/[Film in hoge snelheid]	UHS-snelheidsklasse 3	
Bij het opnemen in 4K-fotomodus / [Post Focus]	UHS-snelheidsklasse 3	

- Houd de geheugenkaart buiten bereik van kinderen om te voorkomen dat ze deze inslikken.

De kaart formatteren (initialiseren)

Formateer de kaart voordat u een beeld opneemt met dit apparaat.

Aangezien u na het formatteren geen gegevens kunt terughalen, moet u van tevoren een back-up maken van de gegevens die u wilt bewaren.

MENU →  **[Set-up]** → **[Formatteren]**

Aan de slag

De lensdop bevestigen

Bedek de lens met de lensdop om deze te beschermen wanneer u geen beelden opneemt.

- Laat de camera niet hangen of slingeren aan het lensdopriempje.
- Verwijder altijd eerst de lensdop voordat u dit apparaat inschakelt.
- Zorg dat het lensdopriempje niet verstrikt raakt in de schouderriem.

1 Gebruik het lensdopriempje (bijgeleverd) om de lensdop aan de camera te bevestigen

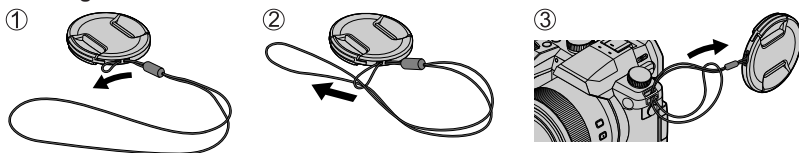

2 Bevestig de lensdop

- (A) Knijp hier om de dop te bevestigen of te verwijderen.

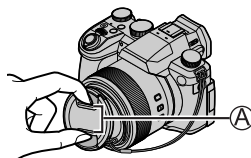

- Houd het lensdopriempje buiten bereik van kinderen om te voorkomen dat ze dit inslikken.

Bevestiging van de schouderriem

We raden u aan de schouderriem te bevestigen wanneer u de camera gebruikt om te voorkomen dat deze valt.

1 Voer stap 1 tot en met 4 uit en bevestig dan de andere kant van de schouderriem

- (B) Trek de schouderriem 2 cm of meer aan.

- Draag de schouderriem over uw schouder.
 - Wikkel de riem niet rond uw nek. Dit kan leiden tot letsel of een ongeluk.
- Laat de schouderriem niet binnen bereik van kinderen liggen.
 - Dit kan tot een ongeluk leiden omdat het kind deze per ongeluk rond zijn nek wikkelt.

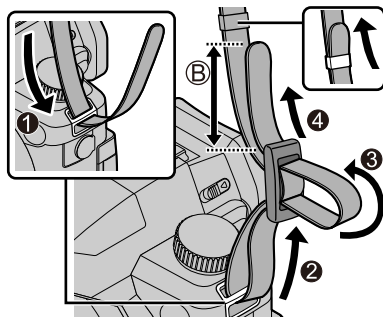

De lensbescherming bevestigen

- Houd de lensbescherming niet dusdanig vast dat deze verbogen raakt.
- Zorg dat de camera uitgeschakeld is.
- Sluit de flitser altijd van tevoren.



1 Plaats de bevestigingsmarkering op de lensbescherming iets boven de bevestigingsmarkering op de rand van de lens

- Ⓐ Bevestigingsmarkering op de rand van de lens
- Ⓑ Bevestigingsmarkering op de lensbescherming

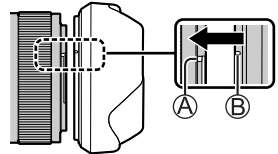

2 Draai de lensbescherming rechtsom

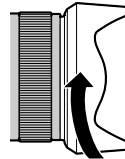

3 Blijf de lensbescherming draaien totdat u een "klik" hoort, zelfs als u enige weerstand voelt en plaats de markeringen vervolgens gelijk aan de onderkant van de camera

- Ⓒ Draai totdat de markeringen gelijk liggen
- Controleer of de lensbescherming goed vastzit en de schaduw ervan niet op beelden valt.

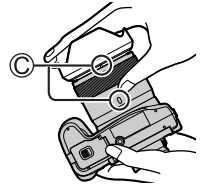

- Als u de lensbescherming bevestigt terwijl u flitst, wordt het flitslicht door de lensbescherming geblokkeerd, waardoor de onderkant van beelden donkerder wordt (vignettering) en het licht niet kan worden gemoduleerd. Het verdient aanbeveling de lensbescherming te verwijderen voordat u de flitser gebruikt.
- De lensbescherming tijdelijk opslaan

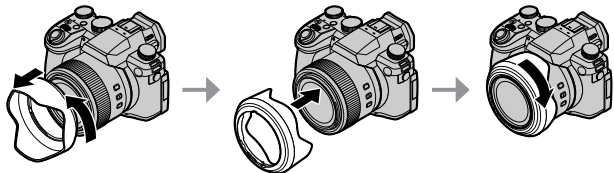

Insteken van de batterij en/of een SD-geheugenkaart

Zorg dat de camera uitgeschakeld is.

- 1** Schuif de vrijgavehendel (A) naar de positie [OPEN] en open het klepje voor de kaart/batterij

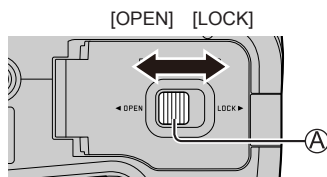

- 2** Plaats de batterij en de kaart in de camera en controleer of ze in de juiste richting zijn geplaatst

- Batterij: Steek de batterij helemaal in het apparaat en controleer of de batterij door de hendel (B) wordt vergrendeld.
- Kaart: Steek de kaart helemaal in het apparaat totdat deze vastklikt. Raak de aansluiting niet aan.

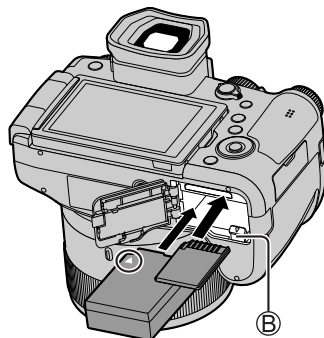

- 3** Sluit het klepje

Schuif de vrijgavehendel naar de positie [LOCK].

■ Verwijdering

• Verwijdering van de batterij

Beweeg de hendel (B) in de richting van de pijl.

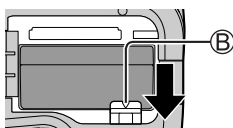

• Verwijdering van de kaart

Druk op het midden van de kaart.

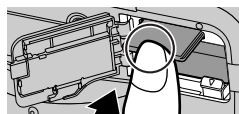

Druk op ①
② Naar buiten trekken

- Gebruik alleen de Leica-batterij BP-DC12.
- Leica Camera AG kan niet garant staan voor de kwaliteit van enige andere batterijen.
- Schakel de camera uit en wacht tot het "Leica"-logo op de monitor is verdwenen voordat u de kaart of batterij verwijderet.

De batterij opladen

- De batterij die u met dit apparaat kunt gebruiken, is de BP-DC12.
- We raden u aan op te laden op een locatie waar de omgevingstemperatuur tussen 10 °C en 30 °C ligt (hetzelfde geldt voor de batterijtemperatuur).

**Schuif de batterij in de camera.
Zorg dat de camera uitgeschakeld is.**

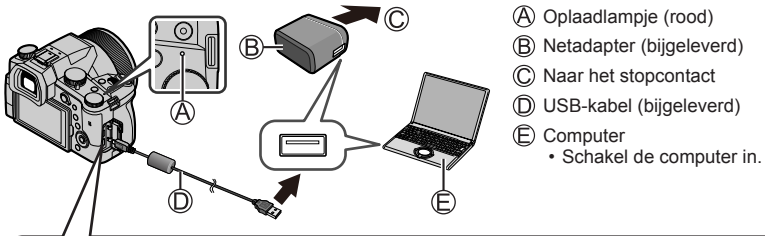

- Ⓐ Opladlampje (rood)
- Ⓑ Netadapter (bijgeleverd)
- Ⓒ Naar het stopcontact
- Ⓓ USB-kabel (bijgeleverd)
- Ⓔ Computer
 - Schakel de computer in.

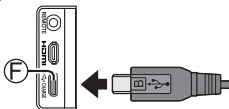

Ⓕ [USB/CHARGE]-aansluiting

- Wanneer de camera rechtop staat, bevindt deze aansluiting zich aan de onderkant.

- Controleer altijd de richting van de aansluitbus en houd de stekker recht om deze aan te sluiten of te verwijderen. (Als u de kabel in de verkeerde richting aansluit, kan de aansluitbus vervormd raken en storingen veroorzaken.) Sluit dit apparaat ook niet op de verkeerde aansluiting aan. Hierdoor kan dit apparaat beschadigd raken.

■ Oplaadtijd

Bij gebruik van de netadapter (bijgeleverd)

Ongeveer 180 min.

- De benodigde tijd voor het opladen via de computer varieert, afhankelijk van de voedingscapaciteit van de computer.
- Gebruik geen andere USB-kabels, alleen de bijgeleverde kabel.
- Gebruik geen andere netadapters behalve de bijgeleverde netadapter.

Het scherm openen

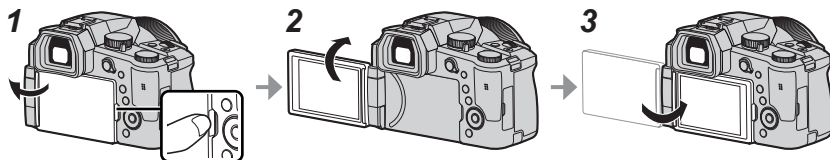

- 1** Leg uw vinger in de uitsparing aan de rechterkant van de monitor en open de monitor naar de linkerkant (maximaal 180°)
- 2** U kunt de monitor 180° in de richting van de lens draaien
- 3** Zet de monitor terug in de oorspronkelijke positie

- Draai de monitor alleen nadat deze ver genoeg is geopend en oefen niet te veel kracht uit. Hierdoor kan dit apparaat beschadigd raken.
- Wanneer u de monitor niet gebruikt, verdient het aanbeveling deze te sluiten met het scherm naar binnen gericht om vuil en krassen te voorkomen.

Taal, tijd en datum instellen

Bij verzending van de camera is de klok niet ingesteld.

- 1** Zet de [ON/OFF]-schakelaar van de camera op [ON]
- 2** Druk op [MENU/SET]
- 3** Selecteer met ▲ ▼ de taal en druk op [MENU/SET]
 - Het bericht [Aub klok instellen] verschijnt.
- 4** Druk op [MENU/SET]
- 5** Druk op ◀ ▶ om de onderdelen (jaar, maand, dag, uur, minuten) te selecteren en druk op ▲ ▼ om deze in te stellen
- 6** Druk op [MENU/SET]
- 7** Wanneer [De klokinstelling is voltooid.] wordt weergegeven, drukt u op [MENU/SET]
- 8** Wanneer [Gelieve de thuiszone instellen] wordt weergegeven, drukt u op [MENU/SET]
- 9** Druk op ◀ ▶ om uw thuiszone in te stellen en druk op [MENU/SET]

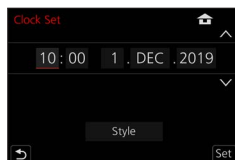
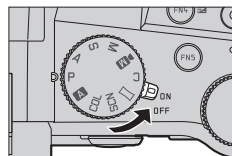

[EVF]-knop (Beelden opnemen met de zoeker)

1 Druk op de [EVF] (A)-knop

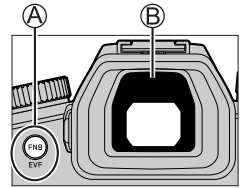

Automatisch schakelen tussen
zoeker en scherm



Zoekerweergave



Scheruweergave



■ Automatisch schakelen tussen zoeker en scherm

De oogsensor (B) schakelt de weergave automatisch naar de zoeker wanneer uw oog of een object in de buurt van de zoeker komt. Wanneer het oog of het object van de zoeker af beweegt, keert de camera terug naar de schermweergave.

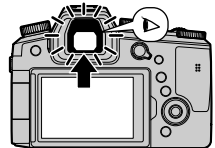

■ Informatie over de diopterinstelling

Draai de diopterinstelling om deze aan te passen totdat u de lettertekens in de zoeker duidelijk kunt zien.

- Als [EVF-weergavesnelheid] is ingesteld op [ECO 30fps] wanneer de zoeker wordt gebruikt, kan de camera langer worden bediend, aangezien de batterij dan minder snel leegraakt.

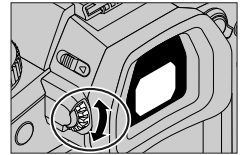

De camera vasthouden

- Blokkeer de flitser, het AF-assistlampje, de microfoon of de luidspreker niet met uw vingers of andere voorwerpen.

- (A) Luidspreker
- (B) AF-assistlampje
- (C) Microfoon

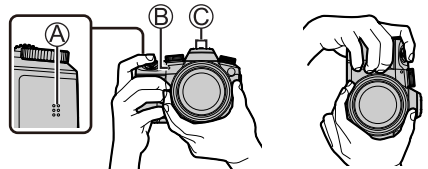

- Houd de lensbuis tijdens het fotograferen niet vast. U loopt het risico dat uw vinger bekneld raakt terwijl de lens wordt ingetrokken.

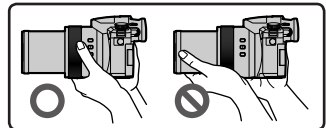

■ Opnamen uit vrije hoek

U kunt het scherm naar behoefte draaien. Dit is handig, want u kunt dan beelden opnemen vanuit verschillende hoeken door het scherm te draaien.

Beelden opnemen vanuit een hoge hoek

Foto's maken vanuit een lage hoek

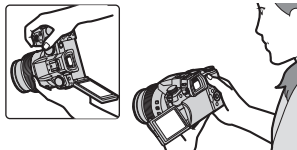
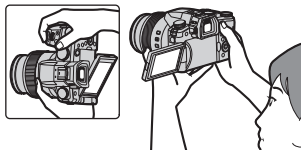

Ontspanknop (foto's maken)

1 Stel de modusknop in op [A]

- De camera optimaliseert de belangrijkste instellingen automatisch.
- Raadpleeg voor details over de opnamemodi (→118).

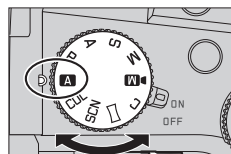

2 Druk de ontspanknop half in (licht indrukken) om scherp te stellen op het onderwerp

- (A) Sluittijd
- (B) Diafragma waarde
- (C) Scherpstelaanduiding (groen)
(Scherpstelling is goed: brandt
Scherpstelling is niet goed: knippert)

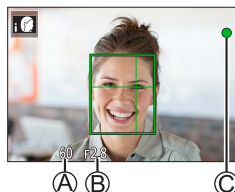

3 Druk de ontspanknop volledig (helemaal) in en maak de foto



- U kunt alleen foto's maken wanneer het beeld correct is scherpgesteld zo lang de [Prio. focus/ontspan] is ingesteld op [FOCUS].

■ Controleer de gemaakte foto

Druk op de [▶] (afspelen)-knop. (→131)



Basisbediening

Zoomhendel (zoomfunctie gebruiken)

1 Zoomhendel verplaatsen

- De zoomsnelheid verschilt, afhankelijk van hoe ver u de hendel draait.
- U kunt ook zoombedieningen uitvoeren met behulp van de bedieningsring door [Zoom] of [Stapsg. zoom] toe te wijzen aan de bedieningsring.

Groter gebied
fotograferen
(groothoek)



Het onderwerp
vergroten
(tele)

Optische zoom:

U kunt inzoomen zonder dat de beeldkwaliteit verslechtert.

Maximale vergroting: 16x

Extra optische zoom:

Deze functie werkt wanneer fotoresoluties met [EX] zijn geselecteerd in [Fotoresolutie]. Met extra optische zoom kunt u inzoomen met een hogere zoomfactor dan optische zoom zonder dat de beeldkwaliteit verslechtert.

Maximale vergroting: 32x*1

*1 Inclusief de optische zoomfactor. De maximale zoomfactor varieert afhankelijk van de fotoresolutie.

[i.Zoom]:

Stel de [i.Zoom] in het menu [Opname]/[Bewegend beeld] in op [ON].

Met de intelligente resolutietechnologie van de camera kunt u de zoomfactor tot 2x*2 hoger maken dan de oorspronkelijke zoomfactor waarbij verslechtering van de beeldkwaliteit wordt beperkt.

*2 Tot 1,5x de oorspronkelijke zoomfactor wanneer [Fotoresolutie] is ingesteld op [S]

[Dig. zoom]:

Stel de [Dig. zoom] in het menu [Opname]/[Bewegend beeld] in op [ON].

U kunt inzoomen tot 4x de oorspronkelijke zoomvergroting. Wanneer [Dig. zoom] tegelijkertijd met [i.Zoom] wordt gebruikt, kunt u de zoomfactor tot 4x verhogen.

Let wel: de vergroting die de digitale zoom biedt, gaat ten koste van de beeldkwaliteit.

- Wanneer [Weergavesnelheid] is ingesteld op [ECO 30fps] (instelling op het moment van aanschaf), is de digitale zoom niet beschikbaar.
- Wanneer [EVF-weergavesnelheid] is ingesteld op [ECO 30fps], is digitale zoom niet beschikbaar.

■ [Zoom compositie assistent]-knop (bij gebruik van de Zoom Compose Assist-functie)

Wanneer u het onderwerp kwijtraakt tijdens het inzoomen:

- ① Druk op de [Z] knop ([Zoom compositie assistent]) en houd deze ingedrukt
 - Er wordt een frame weergegeven waarin de oorspronkelijke zoomvergroting (kijkhoek) wordt weergegeven.

Wanneer u het onderwerp vindt:

- ② Lijn het kader uit met het onderwerp en haal uw vinger van de knop

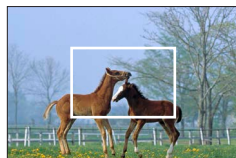

Modusknop (de opnamemodus selecteren)

1 Stel in op de gewenste opnamemodus

- Draai de modusknop langzaam om de gewenste modus te selecteren.

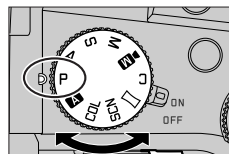

A	A Snapshotmode (→121)
A	A Snapshot plus-mode (→121)
P	Programma AE-modus Beelden opnemen met automatische instellingen voor sluitertijd en diafragma waarde.
A	Lensopening-Prioriteit AE-modus Diafragma instellen en vervolgens foto's maken.
S	Sluiter-Prioriteit AE-modus Sluitertijd instellen en vervolgens foto's maken.
M	Handmatige Belichtingsmodus Diafragma en sluitertijd instellen en vervolgens foto's maken.
M	Creatieve Videomodus Stel diafragma, sluitertijd en ISO-gevoeligheid in en neem vervolgens films op. • U kunt hierbij geen foto's maken.
C	Voorkeuzemode Foto's maken met vooraf geregistreerde instellingen.
	Panorama Shot-modus Panoramafoto's maken.
SCN	Scene Guide modus Foto's maken die overeenkomen met de scène die wordt opgenomen.
COL	Creative Control modus Foto's maken door uw favoriete foto-effect te selecteren.

Cursortoets/[MENU/SET]-knop (items selecteren/instellen)

Op de cursortoets drukken:

Onderdelen worden geselecteerd of waarden worden ingesteld enzovoort.

Op [MENU/SET] drukken:

Ingestelde onderdelen worden bevestigd enzovoort.

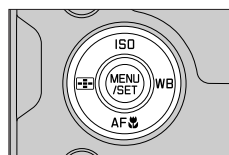

Aanraakscherm (aanraakbediening)

Aanraken

Het aanraakscherm aanraken en loslaten.



Slepen

Het aanraken en verschuiven van uw vinger over het aanraakscherm.



Knijpen (spreiden/knijpen)

Spread op het aanraakscherm uw 2 vingers (uit elkaar) om in te zoomen en knijp uw 2 vingers (naar elkaar toe) om uit te zoomen.

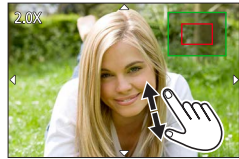

Beelden opnemen met de aanraakfunctie

1 Raak [AF] aan

2 Raak een pictogram aan

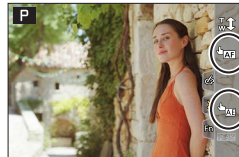

■ AF-aanraakfunctie, aanraaksluiter

Elke keer als u het pictogram aanraakt, verandert het.

[AF] (AF-aanraakfunctie)	Er wordt scherpgesteld op de positie die u aanraakt.
[] (aanraaksluiter)	Er wordt scherpgesteld op de aangeraakte positie voordat de opname plaatsvindt.
[X] (UIT)	AF-aanraakfunctie en aanraaksluiter zijn uitgeschakeld.

■ [Touch AE]

U kunt de helderheid van een aangeraakte positie gemakkelijk optimaliseren.

[Touch AE] ([Touch AE])	<ol style="list-style-type: none"> ① Raak het onderwerp aan waarvoor u de helderheid wilt optimaliseren ② Raak [Inst.] aan <ul style="list-style-type: none"> • Raak [Touch AE] aan om de functie te annuleren.
-------------------------	---

Het menu instellen

1 Druk op [MENU/SET] om het menu te openen

2 Schakelen tussen menutypen

- ① Druk op ◀
- ② Druk op ▲▼ om een tabblad te selecteren zoals [↗]
 - U kunt menuschakelpictogrammen ook selecteren door het functiewieltje voorop te draaien.
- ③ Druk op [MENU/SET]

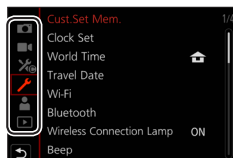

■ Menutypen

- [Opname]
- [Bewegend beeld]
- [Voorkeuze]
- [Set-up]
- [Mijn Menu]
- [Afspelen]

3 Druk op ▲▼ om het menuonderdeel te selecteren en druk op [MENU/SET]

- Het menuonderdeel kan ook worden geselecteerd door het functiewieltje achterop te draaien.
- U kunt ook naar de volgende pagina gaan door de zoomhendel te draaien.

4 Selecteer met ▲▼ de instelling en druk op [MENU/SET]

- De instelling kan ook worden geselecteerd door het functiewieltje achterop te draaien.
- De instelmethode variëren per menu-onderdeel.

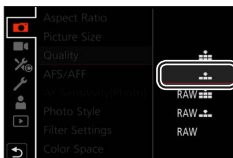

5 Druk herhaaldelijk op de [↵]-knop totdat het opname- of afspeelscherm weer verschijnt

- U kunt het menuscherm ook sluiten door de ontspanknop half in te drukken.

- U kunt een uitleg weergeven in het menu door op de [DISP]-knop te drukken terwijl u een menuonderdeel of instelling selecteert.
- De menuonderdelen die niet kunnen worden ingesteld, worden grijs weergegeven. In sommige instellingsomstandigheden wordt de reden weergegeven waarom de instelling is uitgeschakeld wanneer u op [MENU/SET] drukt als u een menuonderdeel selecteert dat grijs is weergegeven.

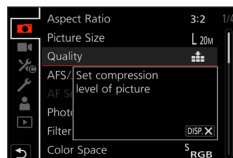

Foto's maken met automatische instellingen

(Snapshotmode)

Deze modus wordt aanbevolen voor diegenen die direct willen fotograferen. De camera optimaliseert de instellingen namelijk voor het onderwerp en de opnameomgeving.

1 Stel de modusknop in op [A]

- Op het moment van aanschaf is de modus ingesteld op Snapshot plus-mode.

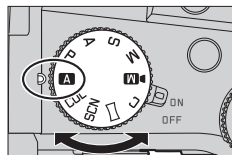

2 Richt de camera op het onderwerp

- Wanneer de camera de optimale scène identificeert, wordt het pictogram veranderd in het pictogram voor de betreffende scène. (Automatische scène detectie)



■ Schakelen tussen Snapshot plus-mode en Snapshotmode

MENU → [A] / [A+] [Snapshotmode] → [Snapshotmode]

Instellingen: [A] (Snapshotmode) / [A+] (Snapshot plus-mode)

- Met [A+] kunt u bepaalde instellingen aanpassen, zoals de helderheid en de kleurtoon. U kunt [A] ook voor andere instellingen gebruiken zodat u beelden kunt opnemen die meer aan uw voorkeuren zijn aangepast.
- Wanneer [iHandh. nachtop.] is ingesteld op [ON] en [i] wordt gedetecteerd terwijl nachtopnamen uit de hand worden gemaakt, worden foto's van de nachtelijke omgeving op een hoge burstsnelheid gemaakt en samengevoegd tot één foto.
- Als [iHDR] is ingesteld op [ON] en er bijvoorbeeld een groot contrast is tussen de achtergrond en het onderwerp, worden meerdere foto's met een verschillende belichting vastgelegd en worden deze gecombineerd tot één foto met een rijke gradatie.

■ Automatische scherpstelling (gezichts-/oogdetectie)

[AF mode] is automatisch ingesteld op [i]. Als u het onderwerp aanraakt, wordt naar [i] geschakeld en wordt de functie Tracking AF geactiveerd.

- U kunt ook naar [i] schakelen door op de [i]-knop (◀) te drukken. Leg het Tracking AF-gebied gelijk met het onderwerp en druk de ontspanknop half in om de functie Tracking AF te gebruiken.

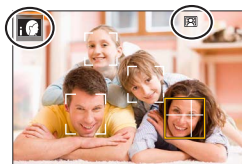

Een aandrijfstand selecteren ([Burstfunctie] / [Zelf ontsp.]

Opnamemodus: **P** **A** **S** **M**

U kunt de bewerking schakelen die wordt uitgevoerd wanneer u op de ontspanknop drukt.

1 Draai het functiewieltje aandrijfstand

<input type="checkbox"/> [Enkel]	Wanneer u op de ontspanknop drukt, wordt slechts één beeld opgenomen.
[Burstfunctie]	De beelden worden opeenvolgend opgenomen terwijl de ontspanknop is ingedrukt.
[4K-FOTO] (→123) / [Post Focus] (→126) / [Interval/animatie]	
[Zelf ontsp.]	Wanneer de ontspanknop wordt ingedrukt, worden de opnamen gemaakt nadat de ingestelde tijd is verstreken.

Burstfunctie

■ Instelling van [Burstsnelh.]

MENU → [Opname] → [Burstsnelh.]

		[H] (hoge snelheid)	[M] (gemiddelde snelheid)	[L] (lage snelheid)
Snelheid (beelden/sec.)	[AFS] / [MF]	12	7	2
	[AFF] / [AFC]	7		
Live View tijdens burstopnamen	[AFS] / [MF]	Geen	Beschikbaar	Beschikbaar
	[AFF] / [AFC]	Beschikbaar		
Aantal op te nemen beelden	Met RAW-bestanden	26 of meer		
	Zonder RAW-bestanden	100 of meer		

Foto's maken met de zelfontspanner

■ De werking van de zelfontspanner instellen

MENU → [Opname] → [Zelf ontsp.]

	De sluitersnelheid wordt na 10 seconden geactiveerd.
	De sluitersnelheid wordt na 10 seconden geactiveerd en er worden drie beelden opgenomen op intervallen van ongeveer 2 seconden.
	De sluitersnelheid wordt na 2 seconden geactiveerd.

Opnemen met de 4K-fotofunctie

Opnamemodus: 

U kunt burstfoto's maken van ongeveer 8 miljoen pixels met een burstsnelheid van 30 frames/seconde. U kunt een beeld uit het burstbestand selecteren en opslaan.

- Gebruik een kaart van UHS-snelheidsklasse 3 om de beelden op te nemen.
- Tijdens het opnemen wordt de kijkhoek smaller.

1 Zet het functiewieltje voor aandrijfstand op

2 Selecteer de opnamemodus

MENU →  **[Opname]** → **[4K-FOTO]**

[4K-burst]

Voor het vastleggen van de beste opname van een snelbewegend onderwerp

De burstopname wordt gemaakt terwijl u de ontspanknop indrukt en ingedrukt houdt.

- De opname begint ongeveer 0,5 seconden nadat u de ontspanknop helemaal hebt ingedrukt. Druk de knop daarom iets van tevoren volledig in.

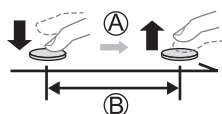

- (A) Indrukken en ingedrukt houden
- (B) De opname wordt gemaakt

[4K-burst (S/S)]

"S/S" is een afkorting van "Start/Stop".

Voor het vastleggen van onvoorspelbare fotomomenten

De burstopname begint wanneer u de ontspanknop indrukt en stopt wanneer u deze opnieuw indrukt.

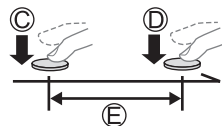

- (C) Start (eerste)
- (D) Stop (tweede)
- (E) De opname wordt gemaakt

- Als u tijdens het opnemen op de [FN6]-knop drukt, kunt u een markering toevoegen. (Maximaal 40 markeringen per opname.) Wanneer u beelden uit een 4K-burstbestand selecteert en opslaat, kunt u naar de posities gaan waar u markeringen hebt toegevoegd.

[4K-voorbust]

Voor het opnemen naar behoefte wanneer zich een fotomoment voordoet

De burstopname wordt uitgevoerd ongeveer 1 seconde voor en na het moment dat op de ontspanknop wordt gedrukt.

- (F) Ongeveer 1 seconde
- (G) De opname wordt gemaakt

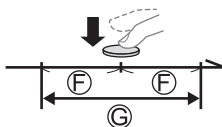

3 Druk de ontspanknop half in om het menu af te sluiten

4 Druk de ontspanknop in om op te nemen

- Burstfoto's worden opgeslagen als één 4K-burstbestand in MP4-indeling.
- Wanneer [Auto review] is ingeschakeld, wordt het beeldselectiescherm automatisch weergegeven.

- Als de omgevingstemperatuur hoog is of er continu 4K-foto's worden gemaakt, wordt [△] mogelijk weergegeven en wordt de opname mogelijk halverwege stopgezet. Wacht totdat de camera is afgekoeld.
- Wanneer [4K] ([4K-voorbust]) wordt ingesteld, loopt de batterij sneller leeg en neemt de temperatuur van de camera toe. (Om zichzelf te beschermen kan de camera schakelen naar [4K] ([4K-burst]))
- Selecteer [4K] ([4K-voorbust]) alleen bij het opnemen.
- Het opnemen stopt wanneer de opnameduur voor doorlopend opnemen de 29 minuten overschrijdt.

Wanneer u een SDHC-geheugenkaart gebruikt, worden bestanden in kleinere beeldbestanden voor opnemen en afspelen opgesplitst wanneer het bestand groter is dan 4 GB. (U kunt zonder onderbreking beelden blijven opnemen.)

Als u een SDXC-geheugenkaart gebruikt, kunt u beelden in één bestand opnemen, zelfs als het bestand groter is dan 4 GB.

Beelden van 4K-burstbestand selecteren en opslaan

1 Selecteer een beeld met [▲/□] op het afspeelscherm en druk op ▲

- In het geval van opnemen met [4K] ([4K-voorbust]) gaat u naar stap 3.



2 Sleep de schuifbalk om de ruwe scèneselectie uit te voeren

- Als [▶→/↵] wordt aangeraakt, verschijnt het markeringsweergavescherm. (→125)

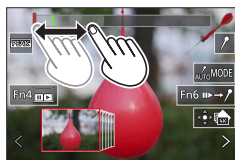

3 Sleep om het beeld te selecteren dat u als foto wilt opslaan

- Als u de scène continu of beeld voor beeld terug/voortuit wilt spoelen, raakt u [◀]/[▶] aan en houdt u deze optie ingedrukt.

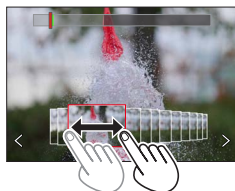

4 Raak [4K] aan om het beeld op te slaan

- Het geselecteerde beeld wordt in JPEG-indeling als een nieuw beeld opgeslagen, apart van het 4K-burstbestand.
- Wanneer u [4K-FOTO In Bulk Opslaan] gebruikt in het menu [Afspelen], kunt u 5 seconden 4K-opnamen in bulk opslaan.

■ Markering

Wanneer u beelden uit een 4K-burstbestand selecteert en opslaat, kunt u beelden gemakkelijk selecteren door van de ene naar de andere markering te gaan.

Witte markering: deze wordt handmatig ingesteld tijdens het opnemen of afspelen.

Groene markering: deze wordt automatisch door de camera ingesteld tijdens het opnemen. (Automatische markeringsfunctie*1)

*1 De camera zet automatisch markeringen op scènes waarin een gezicht of de beweging van een onderwerp wordt gedetecteerd. (Maximaal 10 markeringen worden per bestand weergegeven.) (Voorbeeld: in de scène waar een voertuig passeert, een ballon knapt of een persoon zich omdraait)

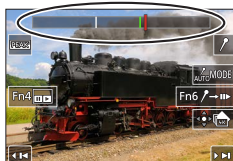

Scherm voor gebruik van markeringen

■ Naar de gemarkeerde posities gaan

Als [↩→↗] wordt aangeraakt, verschijnt het markeringsweergavescherm. U kunt ◀▶ gebruiken om naar een gemarkeerde positie te gaan om een beeld te selecteren. Raak [↗→↩] aan om terug te keren naar de oorspronkelijke bewerking.

- In de volgende gevallen worden er mogelijk geen markeringen ingesteld door de automatische markeringsfunctie, afhankelijk van de opnameomstandigheden en de status van onderwerpen.
 - De camera beweegt door te verschuiven of door beweging
 - De beweging van een onderwerp is traag/klein of het onderwerp is klein
 - Een gezicht is niet naar voren gericht

■ Schakeling naar een weergegeven markering

① Raak [↗↩MODE] aan

Instellingen: [Auto] / [Gezichtsprioriteit] / [Bewegingsprioriteit] / [Uit]*2

*2 Alleen handmatig ingestelde markeringen worden weergegeven

Scherpstellen na het opnemen ([Post Focus] / [Focus Stacking])

Opnamemodus: 

U kunt 4K-burstfoto's opnemen terwijl u het scherpstelpunt verandert en vervolgens een scherpstelpunt selecteren na het opnemen. Deze functie werkt het beste voor niet-bewegende onderwerpen.

- Gebruik een kaart van UHS-snelheidsklasse 3 om de beelden op te nemen.
- We raden u aan een statief te gebruiken voor het gebruik van [Focus Stacking].
- Tijdens het opnemen wordt de kijkhoek smaller.

1 Zet het functiewieltje voor aandrijfstand op [PF]

2 Bepaal de compositie en druk de ontspanknop half in

- De automatische scherpstelling wordt geactiveerd en neemt automatisch het scherpstelpunt op het scherm waar. (Terwijl de ontspanknop half ingedrukt is, kunt u trillingen op het scherm zien.)
- Als er geen scherpstelpunt op het scherm staat, knippert de scherpstelindicator (A) en kunt u niet opnemen.



Vanaf het half indrukken van de ontspanknop tot het voltooien van de opname

- Verander de afstand tot het onderwerp of de compositie niet.

3 Druk de ontspanknop volledig in om met de opname te beginnen

- Het scherpstelpunt verandert automatisch tijdens het opnemen. Wanneer de voortgangsbalk voor opnemen (B) verdwijnt, stopt het opnemen automatisch.
 - De gegevens worden opgeslagen als één bestand in MP4-indeling.
 - Als [Auto review] is ingesteld, verschijnt er automatisch een scherm om het scherpstelpunt te selecteren. (→127)
- Als de omgevingstemperatuur hoog is of er continu opnamen met [Post Focus] worden gemaakt, wordt [A] mogelijk weergegeven en wordt de opname mogelijk halverwege stopgezet. Wacht totdat de camera is afgekoeld.

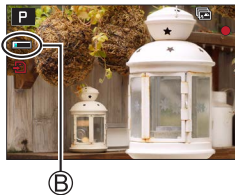





Het scherpstelpunt selecteren en het beeld opslaan ([Post Focus])

- 1 Selecteer op het afspeelscherm het beeld met het pictogram  en druk op 



2 Raak het scherpstelpunt aan

- Als er geen beelden zijn met de scherpstelling op het geselecteerde punt, wordt er een rood kader weergegeven en kunnen beelden niet worden opgeslagen.
- De rand van het scherm kan niet worden geselecteerd.
- Om naar het bewerkingsscherm [Focus Stacking] te gaan, raakt u  aan.
- Om het scherpgestelde gedeelte met kleur te markeren, raakt u  aan.
- Raak  aan om de weergave te vergroten.
- U kunt de scherpstelling verfijnen door de schuifbalk te slepen tijdens de vergrote weergave. (U kunt dezelfde bewerking uitvoeren met  .)

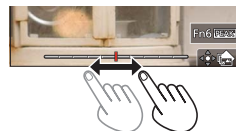
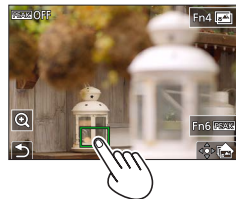

3 Raak aan om het beeld op te slaan

- Het geselecteerde beeld wordt opgeslagen als een nieuw afzonderlijk bestand in JPEG-indeling.

Het te combineren scherpstelbereik selecteren en één beeld creëren ([Focus Stacking])

1 Raak aan op het scherm in stap 2 van "Het scherpstelpunt selecteren en het beeld opslaan ([Post Focus])"

2 Kies een stapelmethode en raak deze aan

[Automatisch samenvoegen]	<p>Hiermee kunt u automatisch foto's selecteren die geschikt zijn voor stapeling en deze tot één beeld samenvoegen.</p> <ul style="list-style-type: none"> • Maak een keuze door de voorkeur te geven aan beelden die op korte afstand zijn scherpgesteld. • Voer de stapeling van de scherpstelling uit en sla het beeld op.
[Bereik samenvoegen]	<p>Combineer de beelden met de geselecteerde scherpstelpositie tot één beeld.</p>

(Wanneer u [Bereik samenvoegen] selecteert)

3 Raak het scherpstelpunt aan

- Selecteer posities op twee of meer punten.
- Scherpstelpunten tussen de twee geselecteerde posities worden geselecteerd.
- Posities die niet kunnen worden geselecteerd of die een onnatuurlijk resultaat zouden opleveren, worden grijs weergegeven.

- Raak een positie opnieuw aan om de selectie ongedaan te maken.

4 Raak aan om beelden te combineren en het beeld op te slaan

- Het beeld wordt in JPEG-indeling opgenomen.

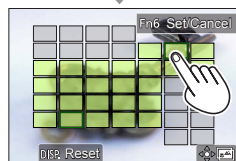
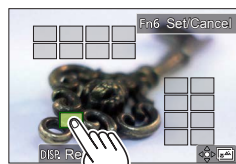

- Alleen beelden die gemaakt zijn met [Post Focus] op deze camera komen in aanmerking voor [Focus Stacking].

Film/4K-film opnemen

Opnamemodus:

Films en 4K-films opgenomen in de MP4-indeling.

1 Druk op de filmknop om bewegende beelden op te nemen

- (A) Verstreken opnameduur
- (B) Resterende opnameduur
- (C) Opnemen (gaat rood branden)

- Het is mogelijk een film op te nemen voor elke filmmodus.
- Na indrukken laat u de filmknop onmiddellijk weer los.
- Als u de ontspanknop helemaal indrukt, kunt u foto's maken terwijl u films opneemt. (Behalve in Creatieve Videomodus)

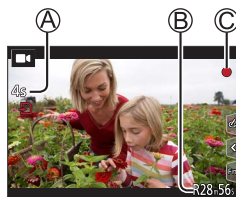
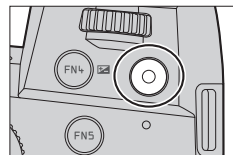

2 Druk nogmaals op de filmknop om te stoppen met filmen

- Gebruik voor het opnemen van films van 4K een kaart van UHS-snelheidsklasse 3.
- Wanneer u films van 4K opneemt, wordt de kijkhoek smaller dan bij films van andere formaten.
- Om een zeer nauwkeurige scherpstelling te garanderen, worden 4K-films opgenomen bij een lagere snelheid voor automatische scherpstelling. Het kan lastig zijn om scherp te stellen op het onderwerp met de automatische scherpstelling, maar dit is geen storing.
- **Als u opneemt in een rustige omgeving, kan het geluid van de diafragmawerking, de scherpstelling en andere verrichtingen te horen zijn in de opname. Dit is geen storing.** De scherpstelling tijdens het opnemen van films kan worden ingesteld op [OFF] in [Continu AF].
- Als de omgevingstemperatuur hoog is of er sprake is van een continue filmopname, wordt weergegeven en wordt de opname mogelijk halverwege stopgezet. Wacht totdat de camera is afgekoeld.

[4K/100M/30p]* / [4K/100M/24p]* / [FHD/28M/60p] / [FHD/20M/30p] / [HD/10M/30p]

- MP4-films met een [Opn. kwaliteit]-formaat van [FHD] of [HD]:

Het opnemen stopt wanneer de opnameduur voor doorlopend opnemen de 29 minuten overschrijdt.

Bestanden worden in kleinere filmbestanden voor opname en afspelen opgesplitst wanneer het bestand groter is dan 4 GB. (U kunt zonder onderbreking films blijven opnemen.)

- MP4-films met een [Opn. kwaliteit]-formaat van [4K]:

Het opnemen stopt wanneer de opnameduur voor doorlopend opnemen de 29 minuten overschrijdt.

Wanneer u een SDHC-geheugenkaart gebruikt, worden bestanden in kleinere filmbestanden voor opnemen en afspelen opgesplitst wanneer het bestand groter is dan 4 GB. (U kunt zonder onderbreking films blijven opnemen.)

Bij gebruik van een SDXC-geheugenkaart kunt u een film in één bestand opnemen, zelfs als het bestand groter is dan 4 GB.

* 4K-films

[4K Live Bijsnijden]

Door uw films bij te snijden van de 4K-kijkhoek naar volledige HD-kwaliteit, kunt u een film opnemen met verschuiven en in-/uitzoomen terwijl u de camera in een vaste stand laat staan.

- Houd tijdens de opname de camera stevig op zijn plaats.
- Er wordt een film opgenomen op [FHD/20M/30p] onder [MP4].
- De kijkhoek wordt smaller.



Schuiven



Inzoomen

1 Stel de modusknop in op **[M]**

2 Stel het menu in

[MENU] → **[M]** [Creatieve film] → [4K Live Bijsnijden]

Instellingen: [40SEC] / [20SEC] / [OFF]

3 Stel het beginkader voor het bijsnijden in en druk op [MENU/SET] om in te stellen

- Stel ook het eindkader voor het bijsnijden in.
- Wanneer u voor het eerst instellingen uitvoert, wordt een beginkader voor bijsnijden van het formaat 1920×1080 weergegeven.
- Verplaats het kader door het aan te raken of met de cursortoets. U kunt het kaderformaat aanpassen door de vingers te spreiden/te knijpen of het functiewielje achterop of voorop te draaien.

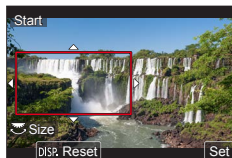

4 Druk op de filmknop (of de ontspanknop) om te beginnen met opnemen

- Ⓐ Verstreken opnameduur
- Ⓑ Gebruikstijd instellen

- Na indrukken laat u de filmknop (of ontspanknop) onmiddellijk weer los.
- Wanneer de ingestelde opnametijd is verstreken, stopt het opnemen automatisch. Druk opnieuw op de filmknop (of de ontspanknop) om de opname halverwege te stoppen.

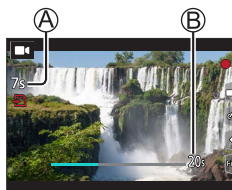

- Wanneer u wilt in-/uitzoomen, stelt u verschillende kijkhoeken in voor het eerste en laatste beeld van de bijsnijding. Om in te zoomen stelt u bijvoorbeeld een grotere kijkhoek in voor het eerste beeld en een kleinere kijkhoek voor het laatste beeld.

■ De positie en de grootte van een kader voor bijsnijden wijzigen

Druk op de [FN7]-knop terwijl het opnamescherm wordt weergegeven en voer stap 3 uit.

■ Opname met [4K Live Bijsnijden] annuleren

Stel [OFF] in stap 2 in.

- De opname met [4K Live Bijsnijden] kan niet worden uitgevoerd wanneer [Film in hoge snelheid] is ingesteld.
- De scherpstelling wordt aangepast en vastgezet op het beginkader voor bijsnijden.
- [Continu AF] is ingesteld op [OFF].
- [Meetfunctie] wordt [(M)] (Multimeeting).
- U kunt niet in-/uitzoomen tijdens [4K Live Bijsnijden]-opnamen.

Uw beelden bekijken

1 Druk op de [▶] (afspelen)-knop

2 Druk op ◀▶ om een beeld te selecteren voor weergave

- Wanneer u op ◀▶ drukt en deze knop ingedrukt houdt, worden de beelden na elkaar weergegeven.

■ Afspelen beëindigen

Druk opnieuw op de [▶] (afspelen)-knop of druk de ontspanknop half in.

- Het afspeelscherm wordt weergegeven als de camera wordt ingeschakeld terwijl u op de [▶] (afspelen)-knop drukt.
- Wanneer [Lens Intrekken] is ingesteld op [ON], wordt de lensbuis na ongeveer 15 seconden ingetrokken wanneer de camera van het opnamescherm naar het afspeelscherm wordt geschakeld.

■ Films bekijken

Deze camera is ontworpen om films af te spleen in de MP4-indeling.

- Films worden weergegeven met het filmpictogram ([▶]).

① Druk op ▲ om te beginnen met afspelen

- Wanneer u [▶] in het midden van het scherm aanraakt, kunt u films afspelen.
- Als u tijdens een pauze op [MENU/SET] drukt, kunt u een foto maken op basis van een film.

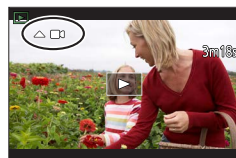

■ Beelden verwijderen

Verwijderde beelden kunnen niet worden teruggehaald.

- ① Druk op de [↵]-knop om het weergegeven beeld te verwijderen
- ② Selecteer [Apart wissen] met ▲ en druk op [MENU/SET]

[Lichtcompositie]

Selecteer meerdere beelden uit 4K-burstbestanden die u wilt combineren. Gedeelten van het beeld die lichter zijn dan het vorige beeld, worden op het vorige beeld gelegd om de beelden tot één beeld te combineren.



MENU → **[Afspelen]** → **[Lichtcompositie]**

1 Selecteer met **◀▶** de 4K-burstbestanden en druk op **[MENU/SET]**

2 Kies de combineermethode en druk op **[MENU/SET]**

■ **[Samengesteld samenv.]: beelden selecteren om te combineren**

- ① Sleep de schuifbalk of selecteer met **▲▼◀▶** de beelden die u wilt combineren
- ② Druk op **[MENU/SET]**
 - De geselecteerde beelden worden in het geheugen opgeslagen en het voorbeeldscherm wordt weergegeven.
 - Selecteer met **▲▼** onderdelen en druk op **[MENU/SET]** om de volgende bewerkingen uit te voeren.



- [Volg.]: hiermee kunt u meer beelden selecteren om te combineren.
- [Opn. select.]: hiermee wordt het beeld dat direct hiervoor is geselecteerd, genegeerd en kunt u een ander beeld selecteren.

③ Herhaal stap ① - ② om meer beelden te selecteren om te combineren (maximaal 40 beelden)

④ Druk op **▼** om [Opsl.] te selecteren en druk op **[MENU/SET]**

■ **[Bereik samenvoegen]: een bereik selecteren om te combineren**

- ① Selecteer het eerste beeld en druk vervolgens op **[MENU/SET]**
 - De selectiemethode is hetzelfde als in stap ① van de instelling [Samengesteld samenv.].
- ② Selecteer het laatste beeld en druk vervolgens op **[MENU/SET]**

● Het beeld wordt in JPEG-indeling opgeslagen.

[Serie samenstelling]

Selecteer meerdere beelden uit een 4K-burstbestand om een seriecompositie van een bewegend onderwerp tot één beeld samen te voegen.



MENU → **[▶]** **[Afspelen]** → **[Serie samenstelling]**

1 Selecteer met **◀▶** de 4K-burstbestanden en druk op **[MENU/SET]**

2 Beelden selecteren om te combineren

Selecteer de beelden dusdanig dat het bewegend onderwerp niet overlapt met het vorige of volgende beeld. (De seriecompositie wordt mogelijk niet goed gemaakt als het onderwerp overlapt.)

① Sleep de schuifbalk of selecteer met **▲▼◀▶** de beelden die u wilt combineren

② Druk op **[MENU/SET]**

- De geselecteerde beelden worden in het geheugen opgeslagen en het voorbeeldscherm verschijnt op de display.

- Selecteer met **▲▼** onderdelen en druk op **[MENU/SET]** om de volgende bewerkingen uit te voeren.

- [Volg.]: hiermee kunt u meer beelden selecteren om te combineren.

- [Opn. select.]: hiermee wordt het beeld dat direct hiervoor is geselecteerd, genegeerd en kunt u een ander beeld selecteren.

③ Herhaal stap ① - ② om meer beelden te selecteren om te combineren (van 3 tot 40 beelden)

④ Druk op **▼** om **[Opnl.]** te selecteren en druk op **[MENU/SET]**

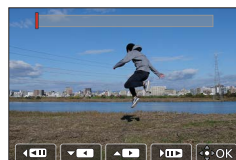

- We raden u aan een statief te gebruiken voor het opnemen van beelden voor een seriecompositie.
- Het beeld wordt in JPEG-indeling opgenomen.

Wat u kunt doen met de Wi-Fi®/Bluetooth®-functie

■ Gebruik van een smartphone als afstandsbediening van de camera

Door de app "Leica FOTOS" op uw smartphone te installeren, kunt u de camera op afstand bedienen en opnemen en afspelen via de smartphone.

■ Het aantal toepassingen uitbreiden door de camera te verbinden met een smartphone, die compatibel is met Bluetooth Low Energy

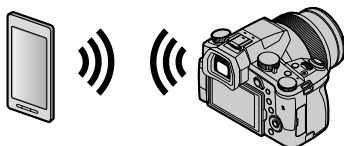

■ Smartphone-/tablet-app "Leica FOTOS"

De app "Leica FOTOS" is een app die wordt aangeboden door Leica Camera AG.

- Raadpleeg voor meer informatie de uitgebreide instructies (PDF-formaat) die beschikbaar zijn op de website van Leica Camera AG.

DE LEICA FOTOS APP

Ervaar de nieuwe Leica FOTOS App. De 'Leica FOTOS app' zit als digitaal hulpmiddel vol spannende mogelijkheden, en verbindt de fotograaf en zijn Leica camera op nog nooit eerder vertoonde wijze. Verbind al uw voor Wi-Fi geschikte Leica camera's met een unieke App. draag uw foto's makkelijk en snel over. Geef vluchtige momenten onvervalst weer. Bekijk, optimaliseer en deel uw foto's. Altijd en overal.



Kopiëren van de opgenomen beelden naar een computer

Met kaartlezers (extern)

- Sommige computers kunnen rechtstreeks van de kaart lezen die uit de camera genomen is terwijl andere het gebruik van een externe kaartlezer vereisen. Raadpleeg voor details de instructies van de respectievelijke apparaten.
- Als de gebruikte computer geen SDXC-geheugenkaarten ondersteunt, kan een bericht verschijnen waarin u verzocht wordt om te formatteren (door te formatteren zullen alle opgenomen beelden gewist worden, dus kies [NO].)
- Met een externe kaartlezer moet gecontroleerd worden of deze het gebruikte type kaart ondersteunt.

Specificaties

Digitale Camera: Informatie voor uw veiligheid

Voeding	DC 8,4 V (8,4 V ---)
Stroomverbruik	1,9 W (bij opnemen met het scherm) 2,9 W (bij opnemen met de zoeker) 1,5 W (bij afspelen met het scherm) 1,5 W (bij afspelen met de zoeker)

Cameranaam	Leica V-LUX 5
Type Nr.	7741
Effectieve pixels van camera	20.100.000 pixels
Beeldsensor	1" MOS-sensor, totale aantal pixels 20.900.000 pixels Primair kleurenfilter
Lens	Optische zoom 16x f=9,1 mm t/m 146 mm (equivalent aan 35-mm filmcamera: 25 mm t/m 400 mm) Max. groothoek: F2.8 t/m F11 Max. tele: F4.0 t/m F11
Beeldstabilisatie	Optische methode
Scherpstelbereik	AF: 30 cm (max. groothoek)/1 m (max. tele) t/m ∞ AF Macro/MF/Snapshotmode/Film: 3 cm (max. groothoek)/1 m (max. tele) t/m ∞
Sluiterstelsysteem	Elektronische sluiters + mechanische sluiters
Minimumverlichting	Ongeveer 9 lx (bij gebruik van i Weinig licht wordt de sluitertijd 1/30 seconde)
Sluitertijd	Foto (met de mechanische sluiters): B (Bulb) (Max. ongeveer 120 s), 60 - $1/4000$ s Foto (met de elektronische sluiters): 1 - $1/16000$ s Film: $1/25$ - $1/16000$ s $1/2$ - $1/16000$ s (wanneer [Belicht.stand] is ingesteld op [M] in Creatieve Videomodus en [MF] is geselecteerd) Een ononderbroken filmopname mag niet langer zijn dan 29 minuten, ongeacht de omstandigheden, bijvoorbeeld de respectievelijke instellingen.

Belichting	Programma AE (P)/diafragma prioriteit AE (A)/ sluiterprioriteit AE (S)/handmatige belichting (M) belichtingscompensatie (1/3 EV-stappen, -5 EV t/m +5 EV)
Meetfunctie	Meervoudig/centraal/spot
Scherm	3,0" TFT LCD (3:2) (ongeveer 1.240.000 pixels) (zichtveldpercentage ongeveer 100%) Aanraakscherm
Zoeker	0,39" OLED Live Viewfinder (4:3) (ongeveer 2.360.000 pixels) (zichtveldpercentage ongeveer 100%) [Ongeveer 0,74x (equivalent aan 35-mm filmcamera), met een 50-mm lens ingesteld op oneindig; -1,0 m ⁻¹] (met diopterinstelling -4 t/m +4 diopter)
Flitser	Ingebouwde uitschuifflitser AUTO, AUTO/rode-ogenreductie, altijd AAN, altijd AAN/rode-ogenreductie, trage synchronisatie, trage synchronisatie/rode-ogenreductie, altijd UIT
Microfoon	Stereo
Luidspreker	Mono
Opnamemedia	SD-geheugenkaart/SDHC-geheugenkaart*/ SDXC-geheugenkaart* * UHS-I UHS-snelheidsklasse 3
Indeling opnamebestand	
Foto	RAW/JPEG (conform Design Rule for Camera File System en Exif 2.31-norm)
4K-foto	MP4
Filmopname	MP4
Geluidscompressieformaat	AAC (2-kanaals)
Interface	
Microfoonaansluiting	aansluiting Ø 3,5 mm
[REMOTE]	aansluiting Ø 2,5 mm
[HDMI]	Micro-HDMI type D
[USB/CHARGE]	USB 2.0 (hoge snelheid)/USB 2.0 Micro-B
Afmetingen	Ongeveer 136,7 mm (B) × 97,2 mm (H) × 131,5 mm (D) (exclusief uitstekend gedeelte)
Gewicht	Inclusief kaart en batterij: Ongeveer 812 g Exclusief kaart en batterij: Ongeveer 760 g
Bedrijfstemperatuur	0 °C t/m 40 °C
Bedrijfsvochtigheid	10%RH t/m 80%RH

■ Draadloze zender

Draadloos LAN

Volvoet aan norm	IEEE 802.11b/g/n (standaard draadloos LAN-protocol)
Gebruikte frequentiebereik (centrale frequentie)	2412 MHz t/m 2462 MHz (1 t/m 11 kanalen)
Versleutelingsmethode	Wi-Fi-norm WPA™/WPA2™
Toegangsmethode	Infrastructuurmodus

Bluetooth-functie

Volvoet aan norm	Bluetooth versie 4.2 (Bluetooth Low Energy (BLE))
Gebruikte frequentiebereik (centrale frequentie)	2402 MHz t/m 2480 MHz

Batterijpak (lithium-ion): **BP-DC12**

Voltage/vermogen	7,2 V / 1200 mAh
Fabrikant	Panasonic Energy (Wuxi) Co., Ltd., geproduceerd in China

Netadapter: **ACA-DC17**

(informatie voor uw veiligheid)

Input	AC 110 - 240 V, 50/60 Hz, 0,25 A
Output	DC 5 V, 1,8 A
Fabrikant	Salom Electric (Xiamen) Co., Ltd., geproduceerd in China

De symbolen op dit product (inclusief de accessoires) betekenen het volgende:

~	AC
---	DC
☐	Klasse II apparatuur (Het product heeft een dubbel geïsoleerde constructie.)

Specificaties kunnen zonder kennisgeving worden gewijzigd.

- SDXC logo is een handelsmerk van SD-3C, LLC.
- De begrippen HDMI, HDMI High-Definition Multimedia Interface en het HDMI-logo zijn handelsmerken of geregistreerde handelsmerken van HDMI Licensing Administrator, Inc. in de Verenigde Staten en andere landen.
- Leica is een gedeponeerd handelsmerk van Leica Microsystems IR GmbH.
- ELMARIT is een gedeponeerd handelsmerk van Leica Camera AG.
- Adobe is een handelsmerk of geregistreerd handelsmerk van Adobe Systems Incorporated in de Verenigde Staten en/of andere landen.
- Windows is een geregistreerd handelsmerk of handelsmerk van Microsoft Corporation in de Verenigde Staten en/of andere landen.
- iMovie, Mac, OS X en macOS zijn handelsmerken van Apple Inc., geregistreerd in de VS en andere landen.
- iPad, iPhone, iPod en iPod touch zijn handelsmerken van Apple Inc., geregistreerd in de VS en andere landen.
- App Store is een servicemerk van Apple Inc.
- Google, Android en Google Play zijn handelsmerken van Google LLC.
- Het Bluetooth® woordmerk en logo's zijn gedeponeerde handelsmerken die het bezit zijn van Bluetooth SIG, Inc. en ieder gebruik van dergelijke merken door Leica Camera AG vindt plaats onder licentie. Andere handelsmerken en handelsnamen zijn die van de respectievelijke eigenaren.
- Het Wi-Fi CERTIFIED™-logo is een keurmerk van Wi-Fi Alliance®.
- Het Wi-Fi Protected Setup™-logo is een keurmerk van Wi-Fi Alliance®.
- "Wi-Fi®" is een gedeponeerd handelsmerk van Wi-Fi Alliance®.
- "Wi-Fi Protected Setup™", "WPA™" en "WPA2™" zijn handelsmerken van Wi-Fi Alliance®.
- QR Code is een gedeponeerd handelsmerk van DENSO WAVE INCORPORATED.
- Dit product maakt gebruik van "DynaFont" van DynaComware Corporation. DynaFont is een geregistreerd handelsmerk van DynaComware Taiwan Inc.
- Andere namen, bedrijfsnamen en productnamen die in deze gebruiksaanwijzing worden vermeld, zijn handelsmerken of gedeponeerde handelsmerken van de respectievelijke bedrijven.



Dit product bevat de volgende software:

- (1) de software die onafhankelijk voor Leica Camera AG is ontwikkeld,
- (2) de software van derden die onder licentie verstrekt is aan Leica Camera AG,
- (3) de software verstrekt onder de licentie van GNU General Public License, Version 2.0 (GPL V2.0),
- (4) de software verstrekt onder de licentie van GNU LESSER General Public License, Version 2.1 (LGPL V2.1) en/of
- (5) openbronsoftware anders dan de software verstrekt onder de licentie van GPL V2.0 en/of LGPL V2.1.

De software die gecategoriseerd is als (3) - (5) wordt verspreid in de hoop dat deze nuttig zal zijn, maar **ZONDER ENIGE GARANTIE**, zonder zelfs de impliciete garantie van **VERHANDELBAARHEID** of **GESCHIKTHEID VOOR EEN SPECIAAL DOEL**. Raadpleeg de gedetailleerde termen en voorwaarden ervan die weergegeven worden door [MENU/SET] → [Set-up] → [Versie disp.] → [Software info] te selecteren.

Leica-onderhoudsdienstadressen

LEICA CUSTOMER CARE

Voor het onderhoud van uw Leica-uitrusting en voor advies over alle Leica producten en hun bestelling staat de Customer Care van Leica Camera AG voor u klaar. Bij reparaties of bij schade kunt u eveneens contact opnemen met Customer Care of direct met de reparatieservice van een Leica-vertegenwoordiging in uw land.

Leica Camera AG

Leica Customer Care
Am Leitz-Park 5
35578 Wetzlar
Duitsland

Telefoon: +49 6441 2080-189

Fax: +49 6441 2080-339

E-mail: customer.care@leica-camera.com

www.leica-camera.com

LEICA AKADEMIE

Ons gehele seminarprogramma met veel interessante workshops rond het thema fotografie vindt u onder:

www.leica-akademie.de

NOTITIES

NOTITIES

NOTITIES