



LEICA Q3

Mode d'emploi



AVANT-PROPOS

Chère cliente, cher client,

Nous espérons que vous prendrez grand plaisir à utiliser votre nouveau Leica Q3 et vous souhaitons de pleinement réussir vos photos. Afin de pouvoir utiliser l'ensemble des performances de votre appareil photo, commencez par lire le présent mode d'emploi. Vous trouverez en permanence toutes les informations sur le Leica Q3 sur le site <https://leica-camera.com>.

Leica Camera AG

LIVRAISON

Avant de mettre votre appareil en marche, veuillez vérifier la présence de tous les accessoires*.

- Leica Q3 avec parasoleil vissé
- Batterie lithium-ion Leica BP-SCL6
- Chargeur Leica BC-SCL4, avec câble d'alimentation (US, EU)
- Couvercle pour parasoleil
- Bague de protection du filetage
- Cache de griffe porte-accessoires
- Courroie de port
- Mode d'emploi succinct
- Certificat de contrôle
- Encart CE

* Sous réserve de modifications de conception et de version.

PIÈCES DE RECHANGE/ACCESSOIRES

Pour plus de détails sur la gamme complète actuelle de pièces de rechange et d'accessoires pour votre appareil photo, contactez le service Leica Customer Care ou consultez le site de Leica Camera AG :

<https://leica-camera.com/fr-FR/photographie/accessoires>

Avant la première mise en service de votre appareil photo, lisez les chapitres « Mentions légales », « Consignes de sécurité » et « Remarques d'ordre général » afin d'éviter toute détérioration du produit et de prévenir tout risque ou blessure possible.



MENTIONS SUR LES DROITS D'AUTEUR

- Veuillez respecter scrupuleusement la législation sur les droits d'auteur. L'enregistrement et la publication de supports, enregistrés soi-même auparavant, par ex. bandes, CD ou autres supports publiés ou envoyés, peuvent contrevenir à la législation sur les droits d'auteur. Cela s'applique également à l'ensemble des logiciels fournis.
- À propos de l'utilisation des vidéos réalisées avec cet appareil photo : ce produit fait partie de la licence du portefeuille de brevets AVC pour l'utilisation personnelle par un utilisateur final. Sont également agréés les types d'utilisation pour lesquels l'utilisateur final n'a droit à aucune compensation, par ex. (i) pour un codage au standard AVC (« AVC vidéo ») et/ou (ii) le décodage d'une vidéo AVC codée selon le standard AVC par un utilisateur final dans le cadre d'une utilisation personnelle et/ou que l'utilisateur final privé a obtenue du prestataire qui a lui-même acquis une licence pour la fourniture de vidéos AVC. Aucune licence explicite ou implicite n'est accordée pour toutes les autres utilisations. Toutes les autres utilisations, en particulier la mise à disposition de vidéos AVC moyennant une indemnisation, peuvent nécessiter un accord de licence spécifique avec MPEG LA, L.L.C. Vous pouvez obtenir plus d'informations de la part de MPEG LA, L.L.C. à l'adresse www.mpegla.com.
- Les désignations « SD », « SDHC », « SDXC » et « microSDHC » ainsi que les logos associés sont des marques déposées de SD-3C, LLC.

MENTIONS LÉGALES CONCERNANT CE MODE D'EMPLOI**DROITS D'AUTEUR**

Tous droits réservés.

L'ensemble des textes, images et graphiques sont soumis aux droits d'auteur et autres lois relatives à la protection de la propriété intellectuelle. Il est interdit de les copier, de les modifier ou de les utiliser à des fins commerciales ou pour les transmettre à des tiers.

CARACTÉRISTIQUES TECHNIQUES

Des modifications ont pu être apportées à des produits et prestations après la date de clôture de la rédaction. Le fabricant se réserve le droit de modifier la conception ou la forme, les nuances de couleur et l'étendue de la livraison ou des services pendant le délai de livraison, à condition que les modifications ou les écarts soient raisonnables pour le client compte tenu des intérêts de Leica Camera AG. À cet égard, Leica Camera AG se réserve le droit d'apporter des modifications ainsi que le droit à l'erreur. Les illustrations peuvent également contenir des accessoires, des options ou d'autres éléments qui ne font pas partie de l'étendue de la livraison ou des services proposés de série. Certaines pages peuvent également contenir des types et des services qui ne sont pas proposés dans tous les pays.

MARQUES ET LOGOS

Les marques et logos utilisés dans le document sont des marques protégées. Il n'est pas permis d'utiliser ces marques ou logos sans l'accord préalable de Leica Camera AG.

DROITS DE LICENCE

Leica Camera AG souhaite vous proposer une documentation informative innovante. En raison de cette créativité, nous vous prions toutefois de comprendre que Leica Camera AG doit protéger sa propriété intellectuelle, y compris les brevets, les marques commerciales et les droits d'auteur, et que cette documentation n'accorde aucun droit de licence sur la propriété intellectuelle de Leica Camera AG.

INDICATIONS D'ORDRE RÉGLEMENTAIRE

La date de fabrication de votre appareil photo figure sur un autocollant sur la carte de garantie ou sur l'emballage.

Cette date est indiquée ainsi : année/mois/jour.

HOMOLOGATIONS NATIONALES

Vous trouverez les homologations nationales spécifiques à cet appareil dans le menu de celui-ci.

- ▶ Dans le menu principal, sélectionnez **Informations appareil photo**
- ▶ Sélectionnez **Informations réglementaires**

INFORMATIONS SUR LA LICENCE

Dans le menu de l'appareil photo, vous trouverez les informations sur la licence, spécifiques à cet appareil.

- ▶ Dans le menu principal, sélectionnez **Informations appareil photo**
- ▶ Sélectionnez **Informations sur les licences**



MARQUAGE CE

Le marquage CE de nos produits atteste du respect des exigences de base des normes européennes en vigueur.

Français

Déclaration de conformité (DoC)

La société « Leica Camera AG » confirme par la présente que ce produit répond aux exigences fondamentales et autres préconisations pertinentes de la directive 2014/53/UE.

Les clients peuvent télécharger une copie de la DoC originale de nos équipements radioélectriques sur notre serveur de DoC :

<https://cert.leica-camera.com>

Si vous avez d'autres questions, veuillez vous adresser à l'assistance produit de Leica Camera AG: Am Leitz-Park 5, 35578 Wetzlar, Allemagne

**Bande de fréquences utilisable / Restrictions d'utilisation:
voir les caractéristiques techniques**

ÉLIMINATION DES APPAREILS ÉLECTRIQUES ET ÉLECTRONIQUES

(applicable dans l'UE ainsi que dans les autres pays européens possédant des systèmes de tri sélectif)



Cet appareil contient des composants électriques et/ou électroniques et ne doit donc pas être jeté avec les ordures ménagères ordinaires. Au lieu de cela, il doit être déposé à un point de collecte municipal adapté afin d'y être recyclé.

Ce dépôt est gratuit. Si l'appareil contient des piles ou des batteries remplaçables, celles-ci doivent être préalablement retirées et, le cas échéant, éliminées séparément par vos soins conformément à la réglementation en vigueur.

D'autres informations à ce sujet sont disponibles auprès de l'administration municipale, de la société de traitement des déchets ou du magasin dans lequel vous avez acheté cet appareil.

REMARQUES IMPORTANTES CONCERNANT L'UTILISATION DU WLAN/BLUETOOTH®

- En cas d'utilisation d'appareils ou de systèmes informatiques exigeant une meilleure sécurité que les appareils WLAN, il faut s'assurer de la mise en œuvre sur les systèmes utilisés de mesures appropriées en matière de sécurité et de protection contre les dysfonctionnements.
- Leica Camera AG décline toute responsabilité concernant les dommages dus à l'utilisation de l'appareil photo à d'autres fins que l'utilisation en tant qu'appareil WLAN.
- La fonction WLAN est supposée être utilisée dans les pays où cet appareil photo est commercialisé. Il existe un risque que l'appareil photo contrevienne aux dispositions en matière de radiotransmission s'il est utilisé dans d'autres pays que ceux dans lesquels il est commercialisé. Leica Camera AG décline toute responsabilité en cas de manquement à cette règle.
- Veuillez tenir compte du fait qu'il existe un risque d'interception par des tiers des données transmises et reçues par radiotransmission. Il est fortement conseillé d'activer le cryptage dans les paramètres du Wireless Access Point afin de garantir la sécurité des informations.
- Évitez d'utiliser l'appareil photo dans des zones soumises à des champs magnétiques, de l'électricité statique ou des perturbations, p. ex. à proximité d'un four à micro-ondes. Sinon, les radiotransmissions pourraient ne pas atteindre l'appareil photo.
- En cas d'utilisation de l'appareil photo à proximité d'appareils tels que les fours à micro-ondes ou les téléphones sans fil utilisant la bande de fréquence radio de 2,4 GHz, les deux appareils peuvent connaître une dégradation de leur performance.
- Ne les connectez pas via des réseaux sans fil que vous n'êtes pas habilité à utiliser.

- Quand la fonction WLAN est activée, elle recherche automatiquement les réseaux sans fil. Durant cette opération peuvent s'afficher aussi certains réseaux pour lesquels vous n'avez pas d'habilitation (SSID : désigne le nom d'un réseau WLAN). Cependant, n'essayez pas d'établir une connexion avec ce genre de réseaux, car cela pourrait être considéré comme un accès non autorisé.
- Il est recommandé de désactiver la fonction WLAN en avion.
- L'utilisation de la bande de fréquence radio WLAN de 5150 MHz à 5350 MHz est uniquement autorisée dans des pièces fermées.
- À propos de certaines fonctions de Leica FOTOS, veuillez lire les remarques importantes en p. 228.

REMARQUES IMPORTANTES CONCERNANT L'UTILISATION DU « LEICA FOTOS CABLE »

- L'utilisation du logo « Made for Apple » signifie qu'un accessoire a été spécialement conçu pour être raccordé au(x) produit(s) Apple mentionné(s) dans le logo et que le développeur a certifié la conformité de cet accessoire aux normes de performance d'Apple. Apple n'est pas responsable du fonctionnement de cet appareil ou de sa conformité aux normes de sécurité et de réglementation.
- Veuillez noter que l'utilisation de cet accessoire avec un produit Apple peut nuire aux performances sans fil.

GÉNÉRALITÉS

- N'utilisez pas votre appareil à proximité immédiate d'appareils émettant des champs magnétiques, électrostatiques ou électromagnétiques puissants (p. ex. les fours à induction, les fours à micro-ondes, les téléviseurs, les écrans d'ordinateur, les consoles de jeux vidéo, les téléphones portables ou les radios). Leur champ électromagnétique peut perturber l'enregistrement des images.
- Les champs magnétiques puissants, tels que ceux des haut-parleurs ou des gros moteurs électriques, peuvent endommager les données enregistrées ou perturber les prises de vue.
- Si l'appareil présente des défaillances dues à l'interférence de champs électromagnétiques, arrêtez-le, retirez brièvement la batterie et remettez-le ensuite en marche.
- N'utilisez pas l'appareil à proximité immédiate d'émetteurs radio ou de lignes à haute tension. Leur champ électromagnétique peut également perturber l'enregistrement des images.
- Prenez les précautions qui s'imposent et conservez les petites pièces (p. ex. le cache de griffe porte-accessoires):
 - hors de portée des enfants
 - dans un endroit où elles ne pourront être ni perdues ni volées
- Les composants électroniques modernes sont sensibles aux décharges électrostatiques. Comme les personnes marchant sur une moquette synthétique peuvent aisément se charger de plusieurs dizaines de milliers de volts, il est possible qu'une décharge électrostatique survienne lors de la prise en main de l'appareil photo, en particulier si celui-ci repose sur un support conducteur. Si seul le boîtier de l'appareil photo est concerné, cette décharge ne présentera absolument aucun risque pour les composants électroniques. Pour des raisons de sécurité, il est en revanche

vivement conseillé, malgré la présence de commutateurs de sécurité supplémentaires, de ne pas toucher les contacts débouchant à l'extérieur tels que les contacts du raccord pour flash.

- Veillez à ce que le capteur d'identification du type d'objectif dans la baïonnette ne soit ni encrassé, ni rayé. Veillez également à ce que ni grains de sable ni particules de même sorte susceptibles de rayer la baïonnette ne puissent s'y déposer. Nettoyez ce composant uniquement à sec (pour les appareils photo à objectif).
- N'utilisez pas de chiffon optique à microfibres (synthétique) pour un éventuel nettoyage des contacts, mais plutôt un chiffon en coton ou en lin. Vous éliminerez avec certitude toute charge électrostatique en touchant auparavant un tuyau de chauffage ou une conduite d'eau (matériau conducteur relié à la terre). Pour éviter que les contacts ne soient souillés ou oxydés, il est également possible de ranger votre appareil dans un endroit sec en ayant pris soin de mettre en place le cache de l'objectif et le couvercle de prise pour viseur/raccord pour flash (sur les appareils photo à objectif).
- N'utilisez que les accessoires prévus pour ce modèle afin d'éviter les pannes, les courts-circuits et les décharges électriques.
- N'essayez pas de retirer des pièces du boîtier (caches). Les réparations doivent être effectuées uniquement par un réparateur agréé.
- Mettez l'appareil à l'abri des bombes aérosol insecticides et autres substances chimiques corrosives. N'utilisez pas d'essence (benzine), de diluants ou d'alcool pour le nettoyer. Certains liquides et substances chimiques peuvent endommager le boîtier de l'appareil ou son revêtement.
- Étant donné que le caoutchouc et les plastiques peuvent dégager des substances chimiques corrosives, ils ne doivent pas rester en contact prolongé avec l'appareil.
- Assurez-vous que ni sable, ni poussière, ni eau ne puissent s'infiltrer dans l'appareil, notamment en cas de neige, de pluie ou sur

la plage. Faites-y particulièrement attention lorsque vous changez d'objectif (pour les appareils photo à objectif) ou lorsque vous insérez ou retirez la carte mémoire ou la batterie. Le sable et la poussière peuvent endommager l'appareil photo, les objectifs, la carte mémoire ainsi que la batterie. L'humidité peut provoquer des dysfonctionnements, voire des dégâts irréversibles à l'appareil photo et à la carte mémoire.

OBJECTIF

- Un objectif agit comme une loupe quand un rayonnement solaire intense irradie la face frontale de l'appareil photo. Par conséquent, il faut impérativement éviter d'exposer l'appareil photo à un rayonnement solaire intense.
- La mise en place du couvercle d'objectif et la mise de l'appareil photo à l'ombre (de préférence dans sa housse) aident à éviter toute détérioration à l'intérieur de l'appareil photo.

BATTERIE

- Une utilisation inadéquate des batteries et l'emploi de types de batteries non prévus peuvent le cas échéant entraîner une explosion.
- Il est interdit d'exposer les batteries au rayonnement solaire, à la chaleur ou à l'humidité pendant une durée prolongée. Les batteries ne doivent pas non plus être placées dans un four à micro-ondes ou un récipient à haute pression au risque de provoquer un incendie ou une explosion.
- Il ne faut jamais recharger ni insérer dans l'appareil photo des batteries humides ou mouillées.
- Grâce à la soupape de sûreté de la batterie, les surpressions, dues le cas échéant à une manipulation incorrecte, sont éliminées de manière contrôlée. Par conséquent, il faut éliminer sans

délai une batterie présentant une dilatation. Il existe des risques d'explosion.

- Veillez à ce que les contacts de la batterie restent propres et librement accessibles. Les batteries lithium-ion sont protégées contre les courts-circuits, il convient cependant de protéger les contacts contre les objets métalliques tels que des agrafes ou des bijoux. Une batterie présentant un court-circuit peut devenir très chaude et provoquer des brûlures graves.
- Si une batterie tombe au sol, vérifiez alors que le boîtier et les contacts ne présentent pas de dommages. L'utilisation d'une batterie abîmée peut endommager l'appareil photo.
- En cas d'apparition d'odeurs, de décolorations, de déformations, de surchauffe ou d'écoulement de liquide, la batterie doit être immédiatement retirée de l'appareil photo ou du chargeur et remplacée. N'utilisez plus cette batterie, sinon elle risque une surchauffe ou encore de provoquer un incendie et/ou une explosion.
- Ne jetez en aucun cas les batteries au feu, sinon elles pourraient exploser.
- En cas de fuite de liquide ou d'odeur de brûlé, tenir la batterie éloignée des sources de chaleur. Le liquide qui a coulé peut s'enflammer.
- L'utilisation d'autres chargeurs non agréés par Leica Camera AG peut endommager les batteries et, dans le pire des cas, provoquer des blessures graves, voire mortelles.
- Veillez à ce que la prise secteur utilisée soit librement accessible.
- Ne pas ouvrir la batterie ni le chargeur. Les réparations doivent être réalisées exclusivement par des ateliers agréés.
- Assurez-vous que les batteries soient conservées hors de portée des enfants. Si les batteries sont avalées, il y a risque d'étouffement.



PREMIERS SECOURS

- Si du liquide de batterie entre en contact avec les yeux, il y a risque de cécité. Rincez immédiatement et abondamment les yeux à l'eau claire. Ne vous frottez pas les yeux. Consultez un médecin d'urgence.
- Si du liquide s'écoule sur la peau ou les vêtements, il existe des risques de blessure. Nettoyez les zones concernées à l'eau claire.

CHARGEUR

- Lorsque le chargeur est utilisé à proximité de récepteurs radio, la réception peut s'en trouver perturbée. Veillez à ce que la distance entre les appareils soit au minimum de 1 m.
- Lorsque le chargeur est utilisé, il peut provoquer des bruits (« sifflements »). Ce phénomène est normal et ne constitue pas un dysfonctionnement.
- Débranchez le chargeur du secteur quand vous ne l'utilisez pas. En effet, même sans batterie en place, il consomme une (très faible) quantité d'électricité.
- Assurez-vous que les contacts du chargeur restent propres et ne les mettez en aucun cas en court-circuit.
- Seuls les câbles d'alimentation fournis peuvent être utilisés. Les câbles d'alimentation ne doivent être utilisés que pour le chargeur fourni. N'essayez pas d'utiliser les câbles d'alimentation ou le chargeur à d'autres fins.

CARTE MÉMOIRE

- Il convient de ne pas retirer la carte mémoire de l'appareil tant qu'une image est enregistrée sur celle-ci ou que la carte mémoire

est en cours de lecture. Il convient de ne pas non plus éteindre l'appareil photo ni de le secouer durant ce laps de temps.

- Tant que la LED d'état est allumée, ce qui indique que l'appareil accède à la mémoire, n'ouvrez pas le compartiment et ne retirez ni la carte mémoire ni la batterie. Cela pourrait détruire les données et entraîner un dysfonctionnement de l'appareil.
- Ne faites pas tomber les cartes mémoire et ne les pliez pas, sinon elles pourraient être endommagées et les données qu'elles contiennent pourraient être détruites.
- Ne touchez pas les contacts situés à l'arrière des cartes mémoire et tenez-les à l'abri de la saleté, de la poussière et de l'humidité.
- Gardez les cartes mémoire hors de portée des enfants. Il existe un risque d'étouffement en cas d'ingestion d'une carte mémoire.

CAPTEUR

- Les rayonnements d'altitude (p. ex. dans les avions) peuvent provoquer des défauts au niveau des pixels.

COURROIE DE PORT

- Les courroies de port sont en général en matière particulièrement solide. Pour cette raison, faites en sorte qu'elles soient hors de portée des enfants. Ce ne sont pas des jouets, elles sont potentiellement dangereuses pour les enfants à cause des risques de strangulation.
- Utilisez la courroie de port uniquement pour sa fonction de courroie de port d'appareil photo ou de jumelles. Toute autre utilisation comporte des risques de blessures et peut entraîner, le cas échéant, une détérioration de la courroie de port; elle est de ce fait prohibée.
- Il convient de ne pas utiliser des courroies de port sur les appareils photo ou les jumelles lors d'activités sportives au cours

desquelles il existe un risque particulièrement important de rester accroché avec la courroie de port (parex. escalade en montagne ou autres sports de plein air comparables).

TRÉPIED

- En cas d'utilisation d'un trépied, assurez-vous qu'il est stable et tournez l'appareil photo en déplaçant le trépied et non pas en tournant l'appareil photo lui-même. En cas d'utilisation d'un trépied, veillez également à ne pas trop serrer la vis du trépied, à ne pas exercer une force trop importante, etc. Évitez de transporter l'appareil photo avec le trépied en place. Vous pourriez vous blesser ou blesser d'autres personnes, ou encore endommager l'appareil photo.

FLASH

- L'emploi de flashes incompatibles avec le Leica Q3 peut, dans le pire des cas, entraîner des dommages irréversibles sur l'appareil photo et/ou sur le flash.

REMARQUES IMPORTANTES SUR LA RECHARGE PAR USB / LA RECHARGE SANS FIL



- Utilisez un bloc secteur ayant une puissance de sortie maximale de 100 W ou moins et conforme à la norme USB-PD. Assurez-vous qu'il est conforme aux normes de sécurité CEI 62368-1 (ES1, conforme PS2 - 60 V ou moins, 100 W ou moins). Si vous n'êtes pas sûr qu'il soit conforme aux normes de sécurité, veuillez contacter le fabricant du bloc secteur.

REMARQUES D'ORDRE GÉNÉRAL

Pour en savoir plus sur les mesures à prendre en cas de problèmes, reportez-vous au paragraphe « Entretien/Stockage ».

APPAREIL PHOTO/OBJECTIF

- Veuillez noter le numéro de série de votre appareil photo et celui des objectifs, car ils sont d'une extrême importance en cas de perte.
- Selon le modèle, le numéro de série de votre appareil photo est gravé sur le raccord pour flash ou sur le dessous de l'appareil.
- Il convient de ne pas ranger le couvercle à baïonnette de l'appareil photo ou le couvercle arrière de l'objectif dans une poche de pantalon, ce qui favorise le dépôt de poussière qui peut s'introduire dans l'appareil lors de la remise en place du couvercle.

ÉCRAN

- Lorsque l'appareil est exposé à de fortes fluctuations de température, il est possible que de la condensation se forme sur l'écran. Essuyez celui-ci avec soin à l'aide d'un chiffon doux sec.
- Si l'appareil photo est très froid au moment de sa mise sous tension, l'image sur l'écran est un peu plus sombre que d'habitude. L'écran retrouve sa luminosité normale à mesure qu'il se réchauffe.

BATTERIE

- La batterie ne peut être chargée que dans une certaine plage de température. Les détails relatifs aux conditions de fonctionnement se trouvent au chapitre « Caractéristiques techniques » (voir p. 264).

- Les batteries lithium-ion peuvent être rechargées à tout moment, quel que soit leur état de charge. Si une batterie n'est que partiellement déchargée lors du démarrage de la charge, elle sera d'autant plus rapidement rechargée.
- Les batteries sont fournies seulement partiellement chargées ; par conséquent elles doivent être rechargées complètement avant leur première utilisation.
- Une batterie neuve n'atteint sa pleine capacité qu'après avoir été entièrement chargée et déchargée (par l'utilisation de l'appareil photo) 2 ou 3 fois. Ce processus de décharge doit être répété après env. 25 cycles.
- Pendant le processus de charge, la batterie et le chargeur chauffent. Ce phénomène est normal. Il ne s'agit pas d'un dysfonctionnement.
- Si les deux LED témoins clignotent rapidement (> 2 Hz) après le début de la mise en charge, cela indique une erreur de charge (p. ex. un dépassement du temps de charge maximum, des tensions ou températures en dehors des plages admissibles ou encore un court-circuit). Dans ce cas, débranchez le chargeur du secteur et retirez la batterie. Assurez-vous que les conditions de température indiquées ci-dessus sont respectées et recommencez la procédure de charge. Si le problème persiste, adressez-vous à votre revendeur, à votre représentant Leica national ou à la société Leica Camera AG.
- Les batteries lithium-ion rechargeables produisent de l'électricité par le jeu de réactions chimiques internes. Ces réactions sont également influencées par la température extérieure et l'humidité ambiante. Pour une durée de vie et une résistance maximales de la batterie, il convient de ne pas l'exposer longtemps à des températures extrêmes, élevées ou basses (p. ex. dans une voiture en stationnement en été ou en hiver).

- Même dans des conditions d'utilisation optimales, la durée de vie d'une batterie est limitée. Après plusieurs centaines de cycles de charge, l'autonomie est nettement réduite.
- La batterie interchangeable alimente une batterie tampon supplémentaire intégrée à l'appareil photo qui garantit la mémorisation de l'heure et de la date pendant quelques semaines. Si la capacité de cette batterie tampon est épuisée, il faut recharger celle-ci par la mise en place d'une batterie rechargée. Après un déchargement complet des deux batteries, vous devrez toutefois régler à nouveau l'heure et la date.
- En cas de capacité insuffisante de la batterie ou d'utilisation d'une vieille batterie s'affichent, selon la fonction de l'appareil utilisée, des messages d'avertissement et les fonctions sont éventuellement restreintes voire entièrement bloquées.
- Retirez la batterie lorsque vous n'utilisez pas l'appareil photo pendant une période prolongée. Pour cela, mettez tout d'abord l'appareil photo hors tension à l'aide du commutateur principal. Dans le cas contraire, la batterie pourrait être complètement à plat au bout de plusieurs semaines. En effet, la tension pourrait très fortement baisser parce que l'appareil photo consomme une faible quantité de courant au repos, par exemple pour la sauvegarde de ses réglages, et ce même lorsqu'il est mis hors tension.
- Déposez les batteries défectueuses à un point de collecte afin qu'elles soient recyclées correctement et conformément aux directives en vigueur.
- La date de fabrication figure sur la batterie elle-même. Cette date est indiquée ainsi : semaine/année.

CARTE MÉMOIRE

- Le nombre de modèles de carte SD/SDHC/SDXC vendus dans le commerce est trop élevé pour que Leica Camera AG puisse contrôler la compatibilité et la qualité de toutes les cartes. En général, ce n'est pas l'appareil ou la carte qui est abîmé. Toutefois Leica Camera AG ne saurait garantir le bon fonctionnement des cartes mémoire génériques notamment qui ne respectent pas toujours les standards SD/SDHC/SDXC.
- Il est conseillé de formater les cartes mémoire de temps à autre, étant donné que la fragmentation résultant de l'effacement des données peut partiellement bloquer sa capacité de stockage.
- Normalement, il n'est pas nécessaire de formater (d'initialiser) une carte mémoire déjà utilisée. Toutefois lorsque vous utilisez pour la première fois une carte non formatée ou formatée sur un autre appareil (un ordinateur, par exemple), vous devez la formater.
- Étant donné que les champs électromagnétiques, la charge électrostatique ainsi que les pannes pouvant survenir sur l'appareil photo ou la carte peuvent provoquer des dommages ou une perte des données stockées sur la carte mémoire, il est recommandé de copier les données sur un ordinateur où elles seront sauvegardées.
- Les cartes mémoire SD, SDHC et SDXC sont équipées d'un curseur de protection en écriture qui permet de les protéger de tout enregistrement ou effacement involontaire. Le curseur se trouve du côté non biseauté de la carte. Quand il est en position basse identifiée par LOCK, les données sont protégées.
- En cas de formatage de la carte mémoire, toutes les données qu'elle contient sont perdues. Le formatage n'est pas empêché par la protection contre l'effacement de certaines images.



CAPTEUR

- Si de la poussière ou des particules de saleté adhèrent au verre du capteur, des points ou des taches sombres, selon la taille des particules, peuvent apparaître sur les images (pour les appareils photo à objectif). Pour faire nettoyer le capteur, vous pouvez retourner votre appareil photo au Leica Customer Care (voir p. 272). Ce nettoyage ne fait toutefois pas partie des prestations offertes par la garantie et il vous sera donc facturé.

DONNÉES

- Toutes les données, donc également les données personnelles, peuvent être modifiées ou effacées suite à des opérations de commande défectives ou involontaires, à l'électricité statique, à des accidents, des dysfonctionnements, des réparations ou à d'autres mesures.
- Veuillez noter que Leica Camera AG décline toute responsabilité pour les dommages indirects ou consécutifs dus à la modification ou à la destruction de données ou d'informations personnelles.

MISE À JOUR DU FIRMWARE

Leica s'efforce sans cesse de développer et d'optimiser le Leica Q3. Sur les appareils photo numériques, de nombreuses fonctions étant commandées électroniquement, il est possible d'installer les améliorations et les extensions des fonctionnalités sur l'appareil au fil du temps. À cette fin, Leica effectue ponctuellement des mises à jour de firmware. Les appareils photo sont toujours livrés équipés de la toute dernière version du firmware. Vous pouvez également la télécharger facilement sur notre site Internet et l'installer sur votre appareil photo.

Si vous vous inscrivez comme détenteur d'un appareil photo Leica sur le site Internet de Leica Camera, vous pourrez être informé par newsletter de la disponibilité d'une mise à jour du firmware.

Pour plus d'informations sur l'enregistrement et les mises à jour de firmware du Leica Q3 ainsi que sur les modifications et compléments au présent mode d'emploi, consultez la zone de téléchargement ou la section « Espace clients » de la société Leica Camera AG : <https://club.leica-camera.com>

GARANTIE

En plus de la garantie légale assurée par votre vendeur, Leica Camera AG accorde une garantie produit supplémentaire pour ce produit Leica à compter de la date d'achat chez un revendeur spécialisé Leica agréé. Jusqu'à présent, les conditions de garantie étaient jointes dans l'emballage du produit. En tant que nouveau service, elles seront désormais uniquement mises à disposition en ligne. Ceci présente l'avantage d'avoir un accès permanent aux conditions de garantie applicables à votre produit. Veuillez noter que ceci s'applique uniquement pour les produits qui ne sont pas livrés avec des conditions de garantie jointes. Pour les produits avec conditions de garantie ci-jointes, uniquement ces dernières continuent de s'appliquer. Vous trouverez de plus amples informations sur l'étendue de la garantie, les prestations de garantie et les restrictions à l'adresse : <https://warranty.leica-camera.com>

Le Leica Q3 est protégé contre les projections d'eau et la poussière.

L'appareil photo a été testé dans des conditions de laboratoire contrôlées et il est classifié sous IP52 selon DIN EN 60529. Merci de noter que : la protection contre les projections d'eau et la poussière n'est pas permanente et s'altère au fil du temps. À la section sur « Entretien/Stockage », vous trouverez des indications pour le nettoyage et le séchage de l'appareil photo. La garantie ne couvre pas les dommages résultant des liquides. L'ouverture de l'appareil photo par un revendeur ou un partenaire de service non agréé entraîne l'extinction de la garantie concernant les projections d'eau et la poussière.

TABLE DES MATIÈRES

AVANT-PROPOS.....	2	MOLETTE.....	40
LIVRAISON.....	2	TOUCHE DE MOLETTE.....	41
PIÈCES DE RECHANGE/ACCESSOIRES.....	3	TOUCHE DE SÉLECTION / TOUCHE CENTRALE.....	41
MENTIONS LÉGALES.....	4	TOUCHE PLAY / TOUCHE MENU.....	42
CONSIGNES DE SÉCURITÉ.....	8	ÉCRAN.....	42
REMARQUES D'ORDRE GÉNÉRAL.....	12	TOUCHES DE FONCTION.....	44
GARANTIE.....	15	ÉCRAN (ÉCRAN TACTILE).....	45
TABLE DES MATIÈRES.....	16	COMMANDE DE MENU.....	46
DÉSIGNATION DES PIÈCES.....	22	ÉLÉMENTS DE COMMANDE.....	46
AFFICHAGES.....	24	ZONES DE MENU.....	46
PHOTO.....	24	RÉGLAGES DANS LES MODES PHOTO ET VIDÉO.....	47
VIDÉO.....	26	CHANGEMENT DE PLAGE DE MENU.....	48
PRÉPARATIONS.....	30	ÉCRAN DE STATUT.....	49
FIXATION DE LA COURROIE DE PORT.....	30	MENU PRINCIPAL.....	51
PRÉPARATION DU CHARGEUR.....	30	NAVIGATION DANS LE MENU.....	52
CHARGE DE LA BATTERIE.....	31	SOUS-MENUS.....	54
CHARGE PAR USB.....	32	CLAVIER/PAVÉ NUMÉRIQUE.....	54
INSERTION/RETRAIT DE LA BATTERIE.....	32	MENU À BARRES.....	55
INSERTION/RETRAIT DE LA CARTE MÉMOIRE.....	33	MENU À CURSEURS.....	55
MISE EN PLACE / RETRAIT DU PARASOLEIL.....	35	MENU DATE/HEURE.....	56
RÉGLAGE DES DIOPTRIES.....	36	MENU COMBI (PROPRIÉTÉS DE L'IMAGE).....	56
UTILISATION DE L'APPAREIL PHOTO.....	38	UTILISATION INDIVIDUALISÉE.....	58
ÉLÉMENTS DE COMMANDE.....	38	MENU FAVORIS.....	58
COMMUTATEUR PRINCIPAL.....	38	GESTION DU MENU FAVORIS.....	59
DÉCLENCHEUR.....	39	ACCÈS DIRECT AUX FONCTIONS DU MENU.....	59
MOLETTE DE VITESSE D'OBTURATION.....	40	PROFILS UTILISATEUR.....	61
		RÉGLAGES DE BASE DE L'APPAREIL PHOTO.....	64
		LANGUE DU MENU.....	64
		DATE/HEURE.....	64
		MODE ÉCONOMIQUE D'ÉNERGIE (MODE VEILLE).....	65
		RÉGLAGES DE L'ÉCRAN / DU VISEUR.....	66
		UTILISATION DE L'ÉCRAN/MODE EVF.....	66
		SENSIBILITÉ DU CAPTEUR D'ŒIL.....	67

LUMINOSITÉ.....	67	OPTIMISATION DES ZONES SOMBRES (IDR).....	78
ÉCRAN.....	67	GAMME DYNAMIQUE.....	78
EVF.....	67	FONCTION IDR.....	78
RENDU DES COULEURS.....	68	GESTION DES DONNÉES	79
ÉCRAN.....	68	FORMATAGE DE LA CARTE MÉMOIRE.....	79
EVF.....	68	STRUCTURE DES DONNÉES.....	80
ARRÊT AUTOMATIQUE DE L'ÉCRAN ET DE L'EVF (ELECTRONIC VIEW FINDER)...	68	MODIFICATION DU NOM DES FICHIERS.....	81
FREQUENCE D'IMAGE EVF.....	68	CRÉATION D'UN NOUVEAU DOSSIER.....	81
SIGNAUX ACOUSTIQUES	69	INSCRIPTION D'INFORMATIONS COPYRIGHT.....	81
VOLUME.....	69	ENREGISTREMENT DU LIEU DE PRISE DE VUE.....	82
SIGNAUX ACOUSTIQUES.....	69	TRANSFERT DE DONNÉES.....	83
BRUIT D'OBTURATION ÉLECTRONIQUE.....	69	RÉGLAGES PRATIQUES	84
VALIDATION AUTOFOCUS.....	69	AF TACTILE	84
PHOTOGRAPHER SILENCIEUSEMENT.....	69	TOUCHE AF + DÉCLENCHEMENT.....	85
<< MODE PHOTO >>>	70	AF TACTILE EN MODE EVF.....	85
RÉGLAGES PHOTO	70	AFFICHAGES AUXILIAIRES	85
FORMAT DE FICHIER	70	AFFICHAGES INFO EN MODE PRISE DE VUES.....	86
RÉSOLUTION	71	AFFICHAGES DISPONIBLES.....	86
RÉSOLUTION DNG.....	71	BARRES D'INFORMATION.....	86
RÉSOLUTION JPG.....	71	QUADRILLAGE.....	86
FORMAT D'IMAGE	72	FOCUS PEAKING.....	87
PROPRIÉTÉS DE L'IMAGE	72	HORIZON VIRTUEL.....	88
MODE PELLICULE	73	DÉTOURAGE.....	89
PROFILS COULEURS.....	74	HISTOGRAMME.....	89
PROFILS NOIR ET BLANC.....	74	ACTIVATION/DÉSACTIVATION TEMPORAIRE DE CERTAINES FONCTIONS.....	90
PERSONNALISATION DES PROFILS DE PHOTO.....	75	FONCTIONS AUXILIAIRES AF	90
LEICA LOOKS.....	75	LUMIÈRE AUXILIAIRE AF.....	90
OPTIMISATIONS AUTOMATIQUES	76	VALIDATION AF ACOUSTIQUE.....	91
RÉDUCTION DU BRUIT.....	76	PHOTOGRAPHER	92
RÉDUCTION DU BRUIT EN CAS D'EXPOSITION PROLONGÉE.....	76	MODE DÉCLENCHEMENT	92
RÉDUCTION DU BRUIT SUR LES IMAGES JPG.....	77	MISE AU POINT (RECENTRAGE)	93
STABILISATION D'IMAGE.....	77	PHOTOGRAPHER AVEC AF.....	93

MODES DE FONCTIONNEMENT AUTOFOCUS	93	MODES D'EXPOSITION	110
AF INTELLIGENT	93	SÉLECTION DU MODE DE FONCTIONNEMENT	110
AFs (single)	93	RÉGLAGE ENTièrement AUTOMATIQUE DE L'EXPOSITION - P.....	111
AFc (continuous)	93	PROGRAMME AUTOMATIQUE - P.....	111
MÉTHODES DE MESURE AUTOFOCUS	94	MODIFICATION DES COMBINAISONS VITESSE D'OBTURATION-OUVERTURE PRÉDÉFINIES (CHANGEMENT DE PROGRAMME).....	111
MESURE À CHAMPS MULTIPLES	94	RÉGLAGE SEMI-AUTOMATIQUE DE L'EXPOSITION - A/S.....	112
MESURE SPOT/CHAMP	94	MODE PRIORITÉ OUVERTURE - A.....	112
ZONE	95	MODE PRIORITÉ VITESSE - S.....	112
POURSUITE	95	RÉGLAGE MANUEL DE L'EXPOSITION - M	113
DÉTECTION DES PERSONNES (RECONNAISSANCE DES VISAGES).....	96	RÉGLAGE DE LA VITESSE D'OBTURATION	114
RÉGLAGE RAPIDE AF.....	97	EXPOSITION PROLONGÉE	114
OUVRIR LE RÉGLAGE RAPIDE AF.....	97	VITESSES D'OBTURATION FIXES	114
MODIFIER LA TAILLE DU CHAMP DE MESURE AF	97	FONCTION T	115
FONCTIONS AUXILIAIRES AF	98	RÉDUCTION DU BRUIT	115
AGRANDISSEMENT EN MODE AF	98	COMMANDE DE L'EXPOSITION	116
LUMIÈRE AUXILIAIRE AF	99	APERÇU DE L'EXPOSITION.....	116
VALIDATION AF ACOUSTIQUE	99	MÉMORISATION DE LA VALEUR DE MESURE	117
DÉPLACEMENT DU CHAMP DE MESURE AF	99	CORRECTION DE L'EXPOSITION	119
MISE AU POINT MANUELLE (MF).....	100	MODES DE PRISE DE VUE.....	120
FONCTIONS AUXILIAIRES MF.....	100	PRISES DE VUE EN RAFALE.....	120
FOCUS PEAKING.....	100	PRISE DE VUE PAR INTERVALLES	121
AGRANDISSEMENT EN MODE MF	101	BRACKETING D'EXPOSITION.....	123
FONCTION MACRO.....	102	RETARDATEUR	124
SENSIBILITÉ ISO.....	103	TYPES SPÉCIAUX DE PRISES DE VUES.....	125
VALEURS ISO FIXES.....	103	ZOOM NUMÉRIQUE.....	125
RÉGLAGE AUTOMATIQUE	103	MODE SCÈNES.....	127
DÉLIMITATION DES PLAGES DE RÉGLAGE	103	CONTRÔLE DE LA PERSPECTIVE.....	128
RÉGLAGE ISO DYNAMIQUE	104	CONTRÔLE DE LA PERSPECTIVE ACTIVÉ.....	129
BALANCE DES BLANCS	105	PERSPECTIVE DÉTECTÉE EN MODE LIVE VIEW	129
COMMANDE/PARAMÉTRAGES FIXES AUTOMATIQUES	105	PERSPECTIVE CORRIGÉE EN MODE LECTURE	129
RÉGLAGE MANUEL PAR MESURE	106	LES IMAGES AU FORMAT JPG	130
RÉGLAGE DIRECT DE LA TEMPÉRATURE DES COULEURS.....	107	LES IMAGES AU FORMAT DNG	130
EXPOSITION	107	CONTRÔLE DE LA PERSPECTIVE DANS ADOBE LIGHTROOM® ET ADOBE PHOTOSHOP® ...	130
TYPE D'OBTURATEUR.....	107		

PHOTOGRAPHIE AVEC FLASH	131	SUPPRESSION DES IMAGES NON ÉVALUÉES.....	152
FLASHS UTILISABLES	131	SUPPRESSION DE SÉRIES D'IMAGES	152
MESURE DE L'EXPOSITION AU FLASH (MESURE TTL)	132	APERÇU DE LA DERNIÈRE IMAGE	153
RÉGLAGE SUR LE FLASH	133	DIAPORAMA	153
MODES FLASH	133	<< << MODE VIDÉO >>>	156
COMMANDE AUTOMATIQUE DU FLASH.....	133	RÉGLAGES VIDÉO	156
COMMANDE MANUELLE DU FLASH.....	133	FORMAT DE FICHIER	156
COMMANDE AUTOMATIQUE DU FLASH AVEC DES VITESSES D'OBTURATION PLUS LENTES (SYNCHRONISATION À LONG TERME)	134	FORMAT VIDÉO	156
COMMANDE DU FLASH	134	MOV	156
INSTANT DE LA SYNCHRONISATION	134	MP4	157
PORTÉE DU FLASH	135	RÉSOLUTIONS DISPONIBLES.....	157
CORRECTION DE L'EXPOSITION AU FLASH	136	FRÉQUENCES D'IMAGES DISPONIBLES	157
MODE LECTURE (PHOTO)	138	RÉGLAGE DU FORMAT VIDÉO.....	158
ÉLÉMENTS DE COMMANDE EN MODE LECTURE	138	PROPRIÉTÉS DE L'IMAGE	158
ACCÈS DIRECT EN MODE LECTURE	139	MODE VIDÉO	159
ÉLÉMENTS DE COMMANDE SUR L'ÉCRAN	139	PROFILS COULEURS	160
LANCEMENT/ARRÊT DU MODE LECTURE	140	PROFILS NOIR ET BLANC.....	160
SÉLECTION/DÉFILEMENT DES IMAGES	141	INDIVIDUALISER LES PROFILS DE VIDÉO.....	160
AFFICHAGE INFO EN MODE LECTURE	142	LEICA LOOKS	161
AFFICHAGE DES FONCTIONS AUXILIAIRES	142	RÉGLAGES AUDIO	161
LECTURE DES SÉRIES D'IMAGES	143	MICROPHONE.....	161
PASSER À UNE CERTAINE IMAGE DU GROUPE.....	144	RÉDUCTION DU BRUIT DE FOND	162
POURSUITE DE LA LECTURE.....	144	GAMMA VIDÉO	162
ENREGISTRER COMME VIDÉO	144	RÉGLAGES HLG	163
FAIRE DÉFILER INDIVIDUELLEMENT LA SÉRIE D'IMAGES.....	145	RÉGLAGES L-LOG	163
AGRANDISSEMENT D'UN DÉTAIL	145	CONFIGURATION/GESTION DES PROFILS LUT.....	163
AFFICHAGE SIMULTANÉ DE PLUSIEURS IMAGES	147	UTILISATION DES PROFILS LUT	166
MARQUAGE/ÉVALUATION DES IMAGES	148	OPTIMISATIONS AUTOMATIQUES	168
SUPPRESSION D'IMAGES	149	STABILISATION DE VIDÉO	168
SUPPRESSION DES IMAGES UNE À UNE.....	149	OPTIMISATION DES ZONES SOMBRES (IDR)	168
SUPPRESSION DE PLUSIEURS IMAGES	150	GAMME DYNAMIQUE.....	168
SUPPRESSION DE TOUTES LES IMAGES	151	FONCTION IDR	169

GESTION DES DONNÉES	170	MÉTHODES DE MESURE AUTOFOCUS	186
FORMATAGE DE LA CARTE MÉMOIRE.....	170	RÉGLAGE RAPIDE AF	189
STRUCTURE DES DONNÉES	171	OUVRIR LE RÉGLAGE RAPIDE AF.....	189
MODIFICATION DU NOM DES FICHIERS	172	MODIFIER LA TAILLE DU CHAMP DE MESURE AF	189
CRÉATION D'UN NOUVEAU DOSSIER.....	172	FONCTIONS AUXILIAIRES AF	189
TRANSFERT DE DONNÉES	172	DÉPLACEMENT DU CHAMP DE MESURE AF	191
RÉGLAGES PRATIQUES	174	MISE AU POINT MANUELLE (MF)	191
AF TACTILE	174	FONCTIONS AUXILIAIRES MF	192
TOUCHE AF + DÉCLENCHEMENT.....	175	AGRANDISSEMENT EN MODE MF	192
AF TACTILE EN MODE EVF	175	FONCTION MACRO	194
SORTIE AUDIO	175	SENSIBILITÉ ISO	194
SORTIE HDMI AVEC/SANS SON	175	VALEURS ISO FIXES.....	194
AFFICHAGES AUXILIAIRES	176	RÉGLAGE AUTOMATIQUE	195
AFFICHAGES DISPONIBLES.....	176	RÉGLAGE ISO DYNAMIQUE	196
BARRES D'INFORMATION	176	BALANCE DES BLANCS	196
QUADRILLAGE	177	COMMANDE/PARAMÉTRAGES FIXES AUTOMATIQUES	197
HACHURE.....	177	RÉGLAGE MANUEL PAR MESURE	197
FOCUS PEAKING.....	178	RÉGLAGE DIRECT DE LA TEMPÉRATURE DES COULEURS.....	198
HORIZON VIRTUEL	179	EXPOSITION	199
HISTOGRAMME.....	180	MÉTHODES DE MESURE DE L'EXPOSITION	199
ACTIVATION/DÉSACTIVATION TEMPORAIRE DE CERTAINES FONCTIONS.....	180	MODES D'EXPOSITION	200
SÉLECTION DU MODE DE FONCTIONNEMENT	201	RÉGLAGE ENTièrement AUTOMATIQUE DE L'EXPOSITION - P.....	201
FONCTIONS AUXILIAIRES AF	181	RÉGLAGE SEMI-AUTOMATIQUE DE L'EXPOSITION - A/S.....	202
VALIDATION AF ACOUSTIQUE.....	181	RÉGLAGE MANUEL DE L'EXPOSITION - M	203
FILMER	182	RÉGLAGE DE LA VITESSE D'OBTURATION	203
DÉMARRER/QUITTER LE MODE VIDÉO	182	COMMANDE DE L'EXPOSITION	204
DÉMARRER/QUITTER LA PRISE DE VUE	183	CORRECTION DE L'EXPOSITION	204
AFFICHAGE ET COMMANDE VIA USB-PTP AVEC UN ACCESSOIRE EXTERNE (PAR EX. UN STABILISATEUR).....	184	TYPES SPÉCIAUX DE PRISES DE VUES	205
MISE AU POINT (RECENTRAGE)	184	ZOOM NUMÉRIQUE.....	205
MODES DE FONCTIONNEMENT AUTOFOCUS	185	MODE LECTURE (VIDÉO)	208
COMMANDE DE L'AUTOFOCUS	185	ÉLÉMENTS DE COMMANDE EN MODE LECTURE	208
AF TACTILE	185	ACCÈS DIRECT EN MODE LECTURE.....	209
MISE AU POINT CONTINUE.....	185		

LANCEMENT/ARRÊT DU MODE LECTURE.....	210	INSTALLATION DE MISES À JOUR DE FIRMWARES.....	235
SÉLECTION/DÉFILEMENT DES ENREGISTREMENTS	210	COMMANDE À DISTANCE DE L'APPAREIL PHOTO.....	236
AFFICHAGE INFO EN MODE LECTURE.....	211	ENTRETIEN/STOCKAGE	238
AFFICHAGE SIMULTANÉ DE PLUSIEURS ENREGISTREMENTS.....	212	MAPPAGE DE PIXELS.....	239
MARQUAGE/ÉVALUATION DES ENREGISTREMENTS.....	213	FAQ	240
SUPPRESSION DES ENREGISTREMENTS.....	214	VUE D'ENSEMBLE DU MENU.....	248
SUPPRESSION DES ENREGISTREMENTS UN À UN	214	INDEX	256
SUPPRESSION DE PLUSIEURS ENREGISTREMENTS.....	215	CARACTÉRISTIQUES TECHNIQUES	264
SUPPRESSION DE TOUS LES ENREGISTREMENTS.....	216	LEICA CUSTOMER CARE.....	272
SUPPRESSION DES ENREGISTREMENTS NON ÉVALUÉS	217	LEICA AKADEMIE	273
DIAPORAMA	217		
LECTURE VIDÉO.....	218		
MONTAGE DES VIDÉOS.....	221		
<<<>>>.....	223		
AUTRES FONCTIONS	224		
RÉINITIALISATION DE L'APPAREIL PHOTO AUX RÉGLAGES PAR DÉFAUT.....	224		
MISES À JOUR DE FIRMWARES	225		
INSTALLATION DE MISES À JOUR DE FIRMWARES	226		
LEICA FOTOS	228		
SÉLECTION DE LA BANDE DE WLAN	228		
CONNEXION (utilisateurs d'iPhone).....	229		
PREMIÈRE CONNEXION AVEC L'APPAREIL MOBILE	229		
CONNEXION À DES APPAREILS CONNUS.....	231		
CONNEXION (utilisateurs d'Android).....	232		
PREMIÈRE CONNEXION AVEC L'APPAREIL MOBILE	232		
CONNEXION À DES APPAREILS CONNUS.....	233		
MODES DE CONNECTIVITÉ	234		
MODE PERFORMANCE.....	235		
MODE ÉCONOMIE D'ÉNERGIE.....	235		
MODE AVION.....	235		

Signification des différentes catégories d'informations figurant dans ce mode d'emploi

Remarque

Informations supplémentaires

Important

Le non-respect de ces instructions peut endommager l'appareil photographique, les accessoires ou les images

Attention

Le non-respect de ces instructions peut entraîner des dommages corporels



DÉSIGNATION DES PIÈCES

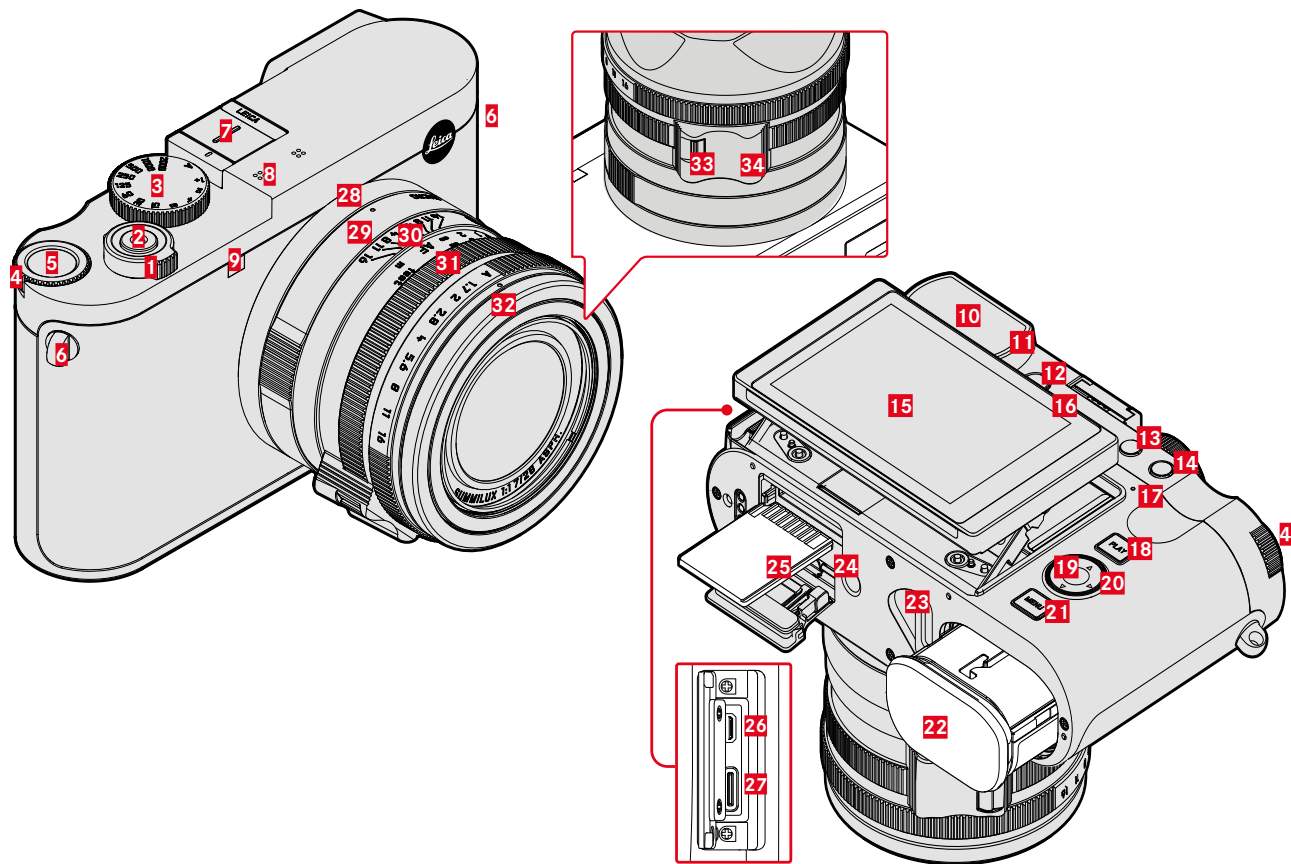

LEICA Q3

- 1 Commutateur principal
- 2 Déclencheur
- 3 Molette de vitesse d'obturation
- 4 Molette
- 5 Touche de molette
- 6 Anneaux de transport
- 7 Griffe porte-accessoires
- 8 Microphones
- 9 LED du retardateur / lumière auxiliaire AF
- 10 Oculaire de viseur
- 11 Capteur d'œil
- 12 Molette de réglage des dioptries
- 13 Touche FN 1 (touche de fonction)
- 14 Touche FN 2 (touche de fonction)
- 15 Écran
- 16 Haut-parleur
- 17 LED d'état
- 18 Touche **PLAY**
- 19 Touche centrale
- 20 Touche de sélection
- 21 Touche **MENU**
- 22 Logement de la batterie
- 23 Manette de déverrouillage de la batterie
- 24 Filetage pour trépied
- 25 Compartiment de carte mémoire

- 26 Sortie HDMI
- 27 Sortie USB-C



OBJECTIF « SUMMILUX 1:1.7/28 ASPH. »

- 28 Point de repère pour fonction macro
- 29 Bague macro
- 30 Bague de mise au point
- 31 Bague de diaphragme
- 32 Bague de protection du filetage
- 33 Déverrouillage AF/MF
- 34 Poignée de doigt



AFFICHAGES

La représentation à l'écran est identique à celle dans le viseur.

PHOTO

ÉCRAN DE STATUT

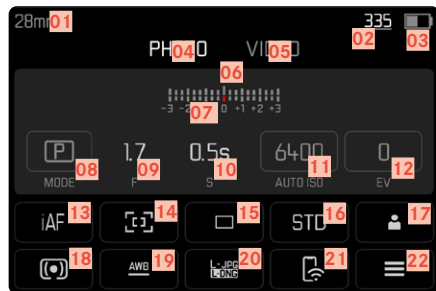

LORS DE LA PRISE DE VUE

Tous les affichages/valeurs concernent les réglages actuels.

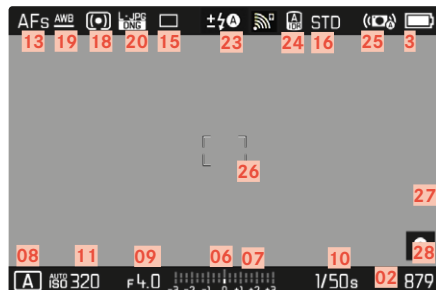



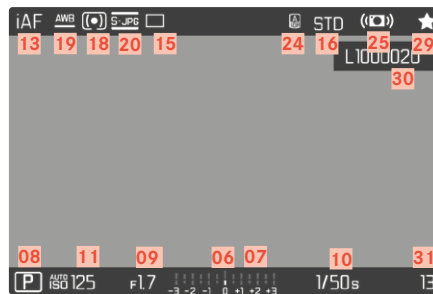

EN MODE LECTURE

Tous les affichages/valeurs concernent l'image affichée.

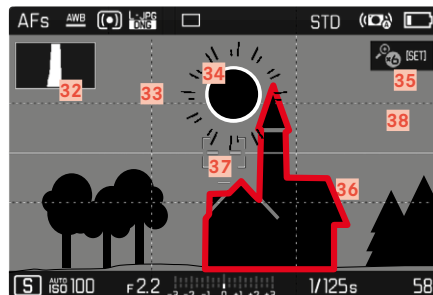

Assistants de prise de vue **ACTIVÉ**



- 01 Focale
- 02 Capacité de mémoire restante
- 03 Capacité de la batterie
- 04 Zone de menu PHOTO
- 05 Zone de menu VIDÉO
- 06 Balance de l'exposition
- 07 Échelle de correction de l'exposition
- 08 Mode d'exposition
- 09 Valeur d'ouverture
- 10 Vitesse d'obturation
- 11 Sensibilité ISO
- 12 Valeur de correction de l'exposition
- 13 Mode de mise au point
- 14 Méthode de mesure autofocus
- 15 Mode de prise de vue (Mode déclenchement)
- 16 Rendu des couleurs (Mode pellicule / Leica Look)
- 17 Profil utilisateur
- 18 Méthode de mesure de l'exposition
- 19 Mode Balance des blancs
- 20 Format de fichier / niveau de compression / résolution
- 21 Leica FOTOS
- 22 Menu Favoris / Menu principal
- 23 Mode flash / correction d'exposition au flash
- 24 iDR
- 25 Stabilisation activée
- 26 Champ AF
- 27 Bluetooth® (Leica FOTOS)
- 28 Géomarquage
Enregistrement automatique du lieu de la prise de vue (données Exif)
- 29 Symbole de prise de vue sélectionnée
- 30 Nom de fichier
- 31 Numéro de fichier de l'image affichée
- 32 Histogramme
- 33 Quadrillages
- 34 Identification du détournage des parties du motif surexposées
- 35 Agrandissement automatique comme assistance de mise au point avec une mise au point manuelle (3 fois  ou  6 fois possibles)
- 36 Focus peaking
(identification des bords nets du motif)
- 37 Horizon virtuel
- 38  Représentation de la taille et de la position d'un détail
(visible seulement en cas d'agrandissement d'un détail)



VIDÉO

ÉCRAN DE STATUT

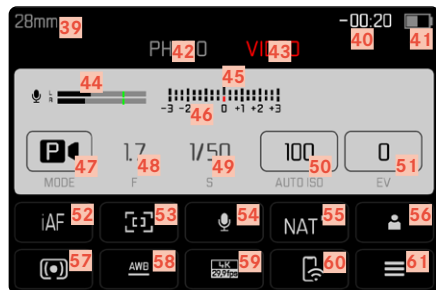

LORS DE L'ENREGISTREMENT

Tous les affichages/valeurs concernent les réglages actuels.

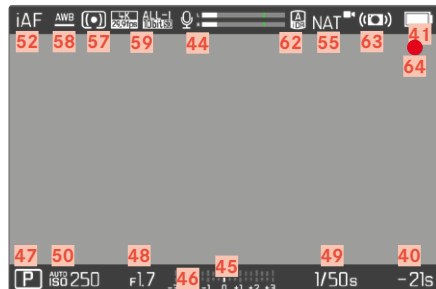

LORS DE LA LECTURE

Tous les affichages/valeurs concernent l'image affichée.

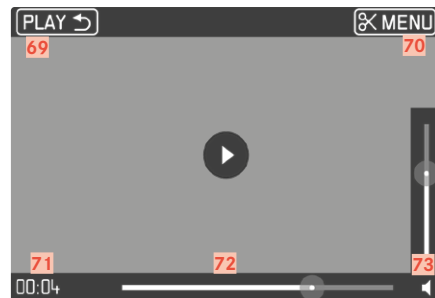
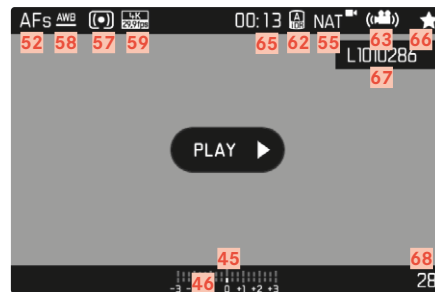

- 39 Focale
- 40 Capacité de mémoire restante
- 41 Capacité de la batterie
- 42 Zone de menu PHOTO
- 43 Zone de menu VIDÉO
- 44 Niveau d'enregistrement du microphone
- 45 Balance de l'exposition
- 46 Échelle de correction de l'exposition
- 47 Mode d'exposition
- 48 Valeur d'ouverture
- 49 Vitesse d'obturation
- 50 Sensibilité ISO
- 51 Valeur de correction de l'exposition
- 52 Mode de mise au point
- 53 Méthode de mesure autofocus
- 54 Sensibilité du micro (Gain du micro)
- 55 Rendu des couleurs (Mode vidéo / Leica Look)
- 56 Profil utilisateur
- 57 Méthode de mesure de l'exposition
- 58 Mode Balance des blancs
- 59 Résolution / fréquence d'images
- 60 Leica FOTOS
- 61 Menu Favoris / Menu principal
- 62 iDR
- 63 Stabilisation activée
- 64 Indication d'un enregistrement vidéo en cours
- 65 Durée de l'enregistrement vidéo
- 66 Symbole d'enregistrement vidéo marqué
- 67 Nom de fichier
- 68 Numéro de fichier de l'enregistrement vidéo affiché
- 69 Quitter la lecture vidéo
- 70 Fonction découpage vidéo
- 71 Moment de lecture actuel
- 72 Barre d'état de la lecture
- 73 Barre de volume



AFFICHAGE DE L'ÉTAT DE CHARGE SUR L'ÉCRAN

L'état de charge de la batterie s'affiche sur l'écran de statut ainsi que dans la ligne du haut en haut à droite.



Affichage	État de charge
	Env. 80 - 100 %
	Env. 60 - 79 %
	Env. 40 - 59 %
	Env. 20 - 39 %
	Env. 1 - 19 %
	Env. 0 % Remplacement ou chargement nécessaire de la batterie



PRÉPARATIONS

Avant la première mise en service de votre appareil photo, lisez les chapitres « Mentions légales », « Consignes de sécurité » et « Remarques d'ordre général » afin d'éviter toute détérioration du produit et de prévenir tout risque ou blessure possible.

FIXATION DE LA COURROIE DE PORT

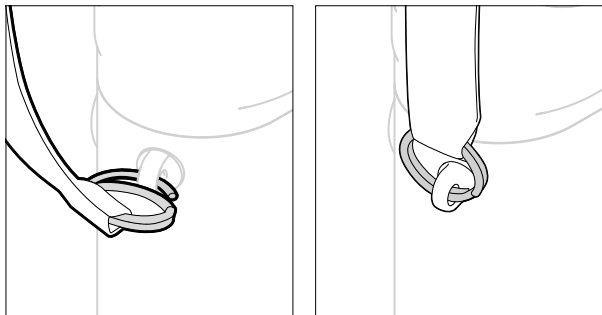

Attention

- Après la mise en place de la courroie de port, veuillez vous assurer que les fermetures sont montées correctement pour éviter une chute de l'appareil photo.

PRÉPARATION DU CHARGEUR

Raccordez le chargeur au réseau avec le câble d'alimentation adapté aux prises locales.

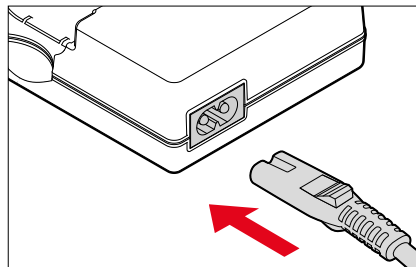

Remarque

- Le chargeur se règle automatiquement sur la tension appropriée.

CHARGE DE LA BATTERIE

Une batterie lithium-ion fournit l'énergie nécessaire à l'appareil photo.

INSERTION DE LA BATTERIE DANS LE CHARGEUR

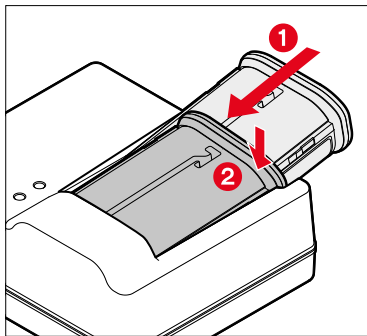

- ▶ Insérez la batterie avec la moulure orientée vers le haut dans le chargeur, jusqu'à ce que les contacts se touchent
- ▶ Enfoncez la batterie vers le bas, jusqu'à ce qu'elle s'enclenche de manière audible et perceptible
- ▶ Assurez-vous que la batterie est complètement insérée dans le chargeur

RETRAIT DE LA BATTERIE DU CHARGEUR

- ▶ Faites basculer la batterie vers le haut et retirez-la en biais

AFFICHAGE DE L'ÉTAT DE CHARGE SUR LE CHARGEUR

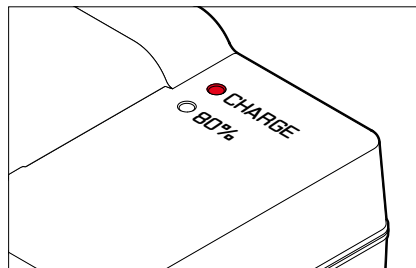

La LED d'état indique que la procédure de charge est correcte.

Affichage	État de charge	Durée de charge*
CHARGE clignote en vert	En cours de charge	
80% allumé en orange	80%	Env. 2h
CHARGE s'allume en vert permanent	100%	Env. 3,5h

Le chargeur doit être débranché du secteur une fois le chargement de l'appareil terminé. Il n'y a aucun risque de surcharge.

* dépend de l'état de décharge



CHARGE PAR USB

La batterie insérée dans l'appareil photo peut être chargée automatiquement, lorsque l'appareil photo est connecté via un câble USB à un ordinateur ou à une autre source de courant adéquate.

Réglage par défaut: **Marche**

- ▶ Dans le menu principal, sélectionnez **Réglages de l'appareil photo**
- ▶ Sélectionnez **Charger par USB**
- ▶ Sélectionnez **Marche/Arrêt**

Remarques

- Pour pouvoir recharger la batterie lorsque l'appareil photo est allumé, il faut un bloc secteur de 9 V/3 A (≥ 27 W). Si vous utilisez un bloc secteur moins puissant, vous pourrez certes utiliser l'appareil photo, mais la batterie se déchargera malgré tout lentement.
- Le processus de charge démarre automatiquement.

INSERTION/RETRAIT DE LA BATTERIE

- ▶ Assurez-vous que l'appareil photo est bien éteint (voir p. 38)

INSERTION

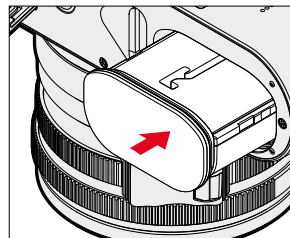

- ▶ Insérez la batterie avec la moulure orientée vers le côté de l'écran, jusqu'à ce qu'elle s'enclenche de manière audible et perceptible

RETRAIT

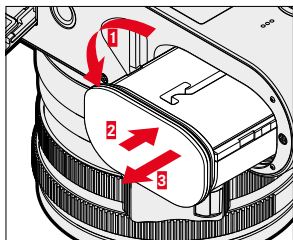

- ▶ Tournez la manette de déverrouillage de la batterie
 - La batterie se repousse un peu vers l'extérieur.
- ▶ Appuyez légèrement sur la batterie
 - La batterie se déverrouille et est complètement éjectée.
- ▶ Retirez la batterie

Important

- Le retrait de la batterie pendant que l'appareil photo est allumé peut entraîner la perte des paramètres individuels et endommager la carte mémoire.

INSERTION/RETRAIT DE LA CARTE MÉMOIRE

L'appareil photo enregistre les images sur une carte SD (Secure Digital) ou SDHC (High Capacity) ou encore SDXC (eXtended Capacity).

Remarques

- Les cartes mémoire SD/SDHC/SDXC sont proposées par de nombreux fabricants, avec différentes capacités de stockage et des vitesses de lecture/écriture variables. En particulier celles qui présentent une capacité et une vitesse de lecture/écriture élevées permettent un enregistrement et une lecture rapides des données.
- En fonction de la capacité de la carte mémoire, celle-ci n'est pas prise en charge ou elle doit être formatée avant la première utilisation dans l'appareil photo (voir p. 79). Dans l'appareil photo s'affiche dans ce cas un message correspondant. Vous trouverez les informations sur les cartes prises en charge à la section « Caractéristiques techniques ».
- Si la carte mémoire ne s'insère pas correctement, vérifiez si elle est bien orientée.
- D'autres indications se trouvent à la p. 10 et à la p. 13.
- En particulier les enregistrements vidéo exigent une vitesse d'écriture élevée.



- ▶ Assurez-vous que l'appareil photo est bien éteint (voir p.38)

OUVRIER LE CACHE DU COMPARTIMENT À CARTE MÉMOIRE

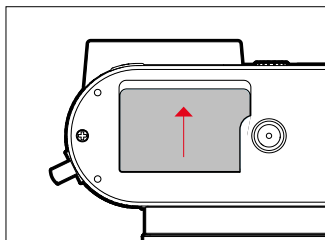

- ▶ Poussez le cache de la manière montrée dans l'illustration, jusqu'à ce qu'un clic retentit
 - Le cache s'ouvre automatiquement.

FERMER LE CACHE DU COMPARTIMENT À CARTE MÉMOIRE

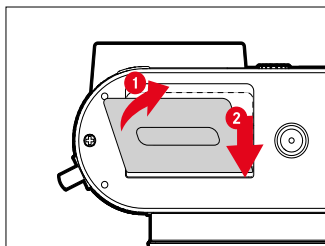

- ▶ Fermez le cache et le maintenez fermé
- ▶ Poussez le cache de la manière montrée, jusqu'à ce qu'il s'enclenche de manière audible

INSERTION

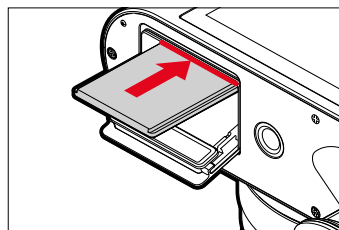

- ▶ Enfoncez la carte mémoire avec les contacts vers le côté de l'écran, jusqu'à ce qu'elle s'enclenche de manière audible et perceptible

RETRAIT

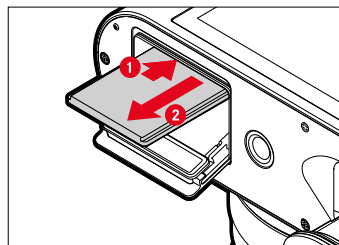

- ▶ Enfoncez la carte jusqu'à ce qu'un léger clic retentisse
 - La batterie se repousse un peu vers l'extérieur.
- ▶ Retirez la carte

MISE EN PLACE / RETRAIT DU PARASOLEIL

Cet appareil photo est livré avec un parasoleil adéquat. Celui-ci est déjà monté à la livraison.

Pour empêcher le vignettage, l'utilisation du parasoleil est recommandée.

RETRAIT

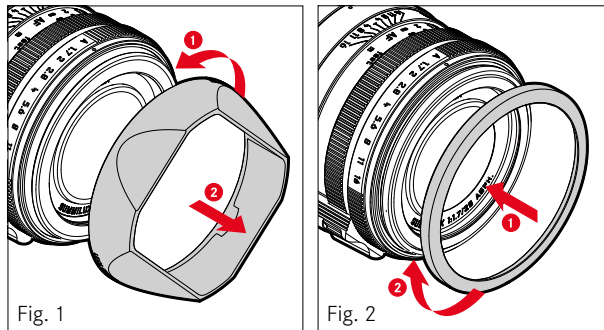

- ▶ Dévissez le parasoleil dans le sens inverse des aiguilles d'une montre (fig. 1)
- ▶ Vissez la bague de protection du filetage (fig. 2)

MISE EN PLACE

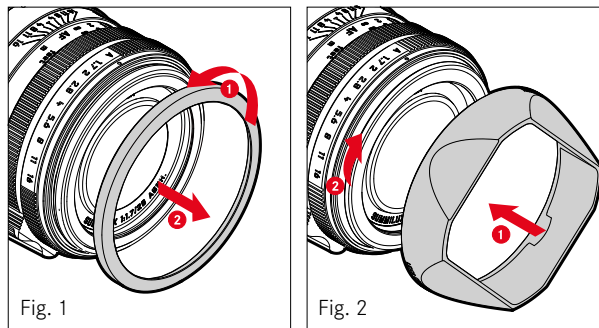

- ▶ Dévissez la bague de protection du filetage dans le sens inverse des aiguilles d'une montre (fig. 1)
- ▶ Revissez le parasoleil dans le sens des aiguilles d'une montre jusqu'en butée (fig. 2)

Remarques

- Le couvercle de parasoleil joint à la livraison convient uniquement au parasoleil et il ne peut pas être utilisé sans celui-ci comme couvercle d'objectif.
- Pour l'utilisation sans parasoleil, un couvercle avant d'objectif E49 adéquat (n° de commande 14001) est disponible comme accessoire en option : <https://store.leica-camera.com>



RÉGLAGE DES DIOPTRIES

Afin que les porteurs de lunettes puissent également photographier sans lunettes, le viseur peut être réglé à la propre vue dans une plage de -4 à +2 dioptries (compensation dioptrique).

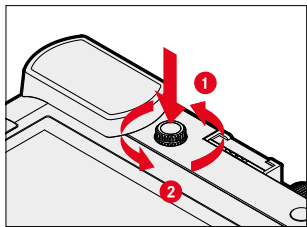

- ▶ Enfoncez la molette de réglage des dioptries dans son renforcement jusqu'à ce qu'un clic retentisse
 - Le blocage est enlevé et la molette de réglage des dioptries se projette un peu vers l'extérieur.
- ▶ Regardez à travers le viseur
- ▶ Visez un motif et mettez au point
- ▶ Repoussez la molette de réglage des dioptries dans son renforcement jusqu'à ce qu'elle s'enclenche de manière audible



DÉCLENCHEUR

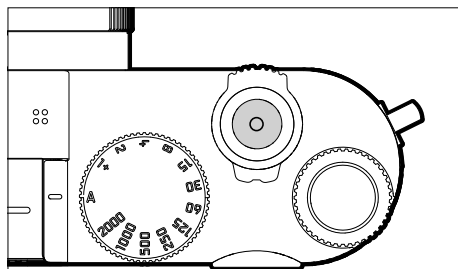

Le déclencheur fonctionne en deux temps.

1. **Pression légère** (= appui jusqu'au 1er point de pression)

- Activation du système électronique de l'appareil photo et de l'affichage
- Mémorisation de la valeur de mesure (mesure et mémorisation):
 - Mode AF : mesure de la distance (AF-L)
 - Mode d'exposition (semi-)automatique : mesure de l'exposition (AE-L)
- Arrêt du temps de latence en cours d'un retardateur
- Retour au mode Prise de vues
 - à partir du mode Lecture
 - à partir de la commande de menu
 - à partir du mode veille

2. **Enfoncer**

- Déclenchez
 - Les données sont ensuite transférées sur la carte mémoire.
- Démarrage d'un enregistrement vidéo
- Démarrage d'un temps de latence présélectionné du retardateur
- Démarrage d'une prise de vue en rafale ou par intervalles

Remarques

- Pour éviter le flou de bougé, appuyez progressivement sur le déclencheur, et non d'un coup brusque, jusqu'au léger déclic produit par le déclenchement de l'obturateur.
- Le déclencheur reste bloqué :
 - si la carte mémoire utilisée et/ou la mémoire tampon interne sont (provisoirement) pleines
 - si la batterie a atteint ses limites de performance (capacité, température, durée de vie)
 - si la carte mémoire est protégée en écriture ou endommagée
 - si le capteur est trop chaud





MOLETTE DE VITESSE D'OBTURATION

La molette de vitesse d'obturation ne possède pas de butée, vous pouvez donc la faire tourner dans les deux sens à partir de n'importe quelle position. Elle s'enclenche dans toutes les positions gravées et les valeurs intermédiaires. Les positions intermédiaires hors des positions de blocage ne doivent pas être utilisées. Pour plus d'informations concernant le réglage correct de l'exposition, voir le paragraphe « Exposition » (voir p. 107 et 199).

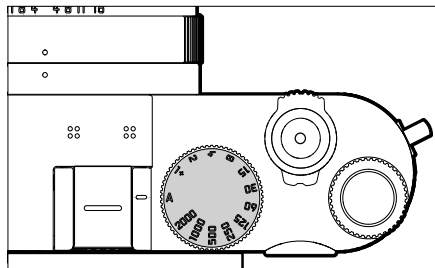

- **A** : mode priorité ouverture
(commande automatique de la vitesse d'obturation)
- **2000 - 1+** : vitesses d'obturation fixes

MOLETTE

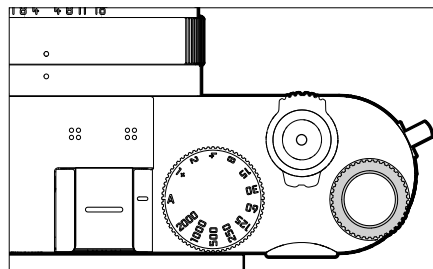

- Navigation dans les menus
- Réglage d'une valeur de correction de l'exposition
- Réglage de la valeur ISO
- Agrandissement/réduction des images visualisées
- Réglage des options de menu/fonctions sélectionnées
- Réglage du changement de programme

TOUCHE DE MOLETTE

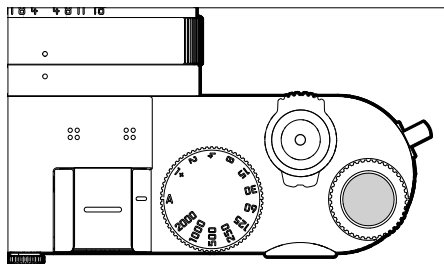

- Adoption des réglages du menu
- Accès direct aux fonctions du menu
- Ouverture du sous-menu

TOUCHE DE SÉLECTION / TOUCHE CENTRALE

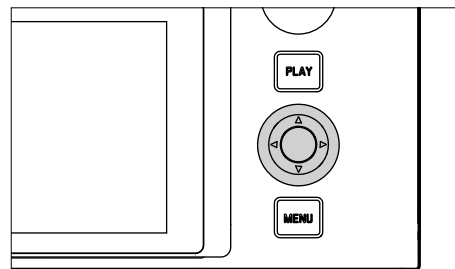

TOUCHE DE SÉLECTION

- Navigation dans les menus
- Réglage des options de menu/fonctions sélectionnées
- Défilement dans la mémoire des images
- Déplacement du champ de mesure

TOUCHE CENTRALE

- Ouverture de l'affichage des informations
- Ouverture du sous-menu
- Adoption des réglages du menu
- Affichage des réglages/données lors de la prise de vue
- Affichage des données de prise de vue à la lecture
- Lecture des enregistrements vidéo
- Validation des demandes
- Accès direct aux fonctions du menu



TOUCHE PLAY / TOUCHE MENU

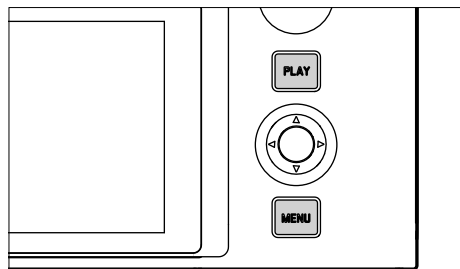

TOUCHE PLAY

- Mise en marche et arrêt du mode lecture (continue)
- Retour à l'affichage en plein écran

TOUCHE MENU

- Ouverture du menu (y compris écran de statut)
- Ouverture du menu Lecture
- Sortie du (sous-)menu affiché actuellement

ÉCRAN

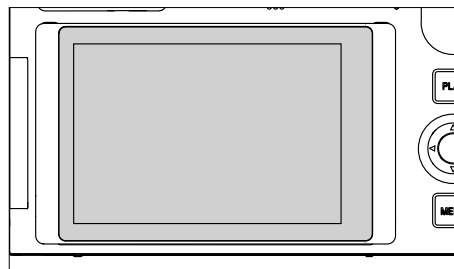

- Affichage des principaux réglages actuels
- Accès rapide à certains menus
- Commande tactile

SORTIE DE L'ÉCRAN

L'écran peut être sorti et incliné vers le haut ou vers le bas. Vous pouvez ainsi réaliser des prises de vue confortablement, même à partir de perspectives très hautes ou très basses.

La sortie de l'écran se fait en deux étapes.

Pour sortir l'écran

- ▶ Saisissez l'écran par le bord supérieur
- ▶ Ouvrez l'écran en le faisant tourner avec précaution autour de la suspension située sur le bord inférieur

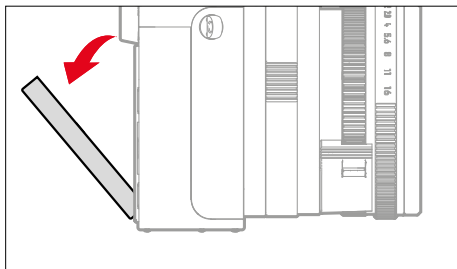
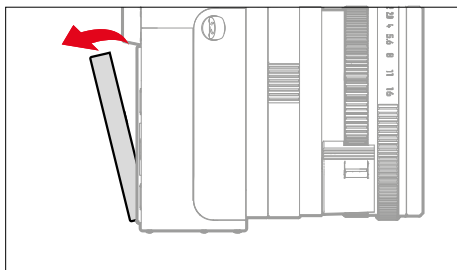

Pour orienter l'écran

- ▶ Faites pivoter l'écran sorti autour de l'axe central pour régler l'angle souhaité

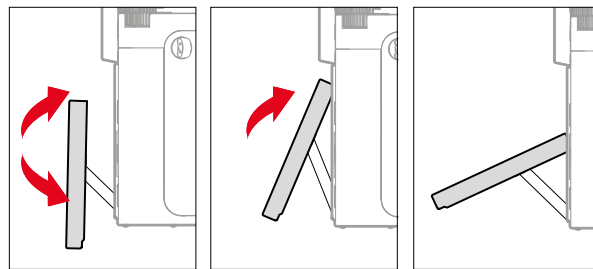

Pour rentrer l'écran

- ▶ Le cas échéant, pivotez l'écran vers le bas en le faisant tourner autour de l'axe central
- ▶ Rabattez l'écran vers le haut, vers l'arrière de l'appareil photo, en le faisant tourner autour de la suspension située sur le bord inférieur

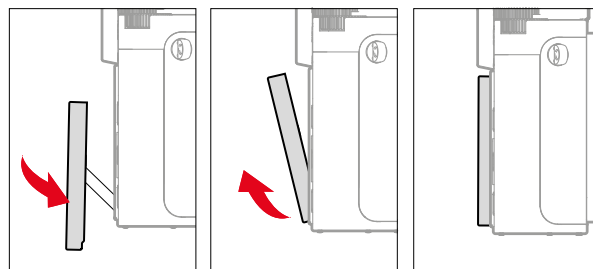

TOUCHES DE FONCTION

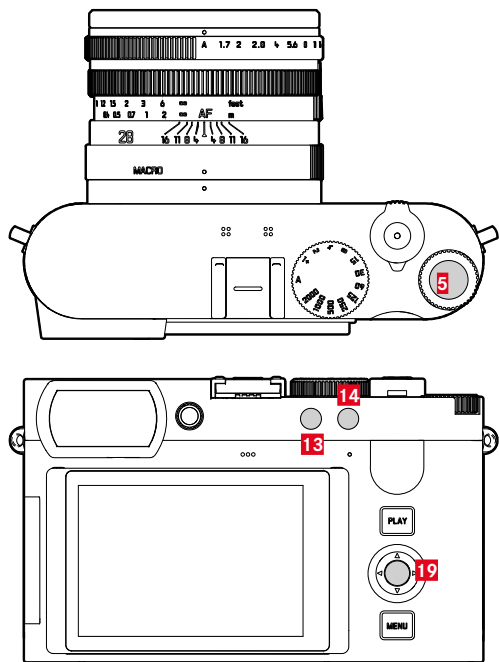

Accès direct à différents menus et fonctions. Toutes les touches de fonction sont configurables individuellement (voir p. 59).

RÉGLAGES PAR DÉFAUT

En mode Prise de vues

En mode Lecture

Touche FN 1 (13)

Zoom numérique

Supprimer une à une

Touche FN 2 (14)

Remplacement du mode de fonctionnement (photo/vidéo)

Évaluation des images

Touche de molette (5)

Réglages ISO

Agrandissement/réduction des images visualisées

Touche centrale (19)

- Photo:

Changer de profil d'information

Changer de profil d'information

- Vidéo:

Agrandissement

ÉCRAN (ÉCRAN TACTILE)



COMMANDE TACTILE*		En mode Prise de vues	En mode Lecture
	« tapoter »	Déplacement du champ de mesure AF et mise au point (si AF tactile est actif)	Sélection d'images
	« tapoter deux fois »	Réinitialisation du champ de mesure AF	Agrandissement/réduction des images visualisées
	« balayer »		Défilement dans la mémoire des images Déplacement de la section d'image agrandie
	« balayer horizontalement » (longueur totale)	Remplacement du mode de fonctionnement (photo/vidéo)	Défilement dans la mémoire des images
	« balayer verticalement » (longueur totale)	Passage au mode lecture	Passage au mode Prise de vues
	« tapoter et maintenir »	Accès au réglage rapide AF	
	« rapprocher les doigts » « écarter les doigts »	Modification de la taille du champ de mesure AF (avec certains modes de fonctionnement AF)	Agrandissement/réduction des images visualisées
	« balayer et maintenir » « maintenir et balayer »		Défilement continu

* Un effleurement suffit, vous ne devez pas appuyer.

COMMANDE DE MENU

ÉLÉMENTS DE COMMANDE

Les éléments ci-dessous sont utilisés pour la commande de menu.

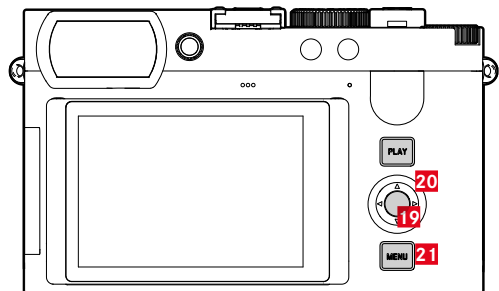
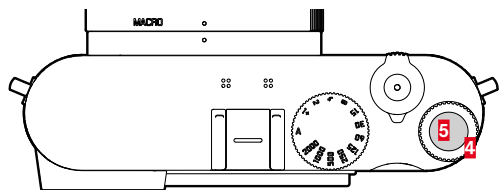

- 4** Molette
- 5** Touche de molette
- 19** Touche centrale
- 20** Touche de sélection
- 21** Touche **MENU**

ZONES DE MENU

Il existe trois zones de menu : écran de statut, **Menu principal** et **Favoris**.

Écran de statut :

- offre un accès rapide aux réglages les plus importants

Favoris :

- liste personnelle établie par vous-même (pour la gestion de cette liste, voir p. 58)
 - Le menu Favoris apparaît uniquement si au moins une option de menu lui est affectée.

Menu principal :

- offre l'accès à toutes les options de menu
- contient de nombreux sous-menus

Le mode de fonctionnement actuellement utilisé (photo ou vidéo) est marqué en couleur dans toutes les zones de menu.

Zone	PHOTO	VIDÉO
Écran de statut	Arrière-plan sombre	Arrière-plan clair
Favoris		
Menu principal (niveau supérieur)	Ligne d'en-tête sombre	Ligne d'en-tête claire
Menu principal (Sous-menus)		

ÉCRAN DE STATUT

Photo

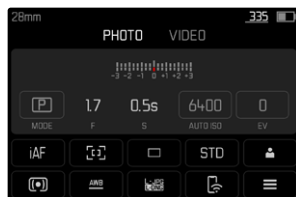

Vidéo



FAVORIS

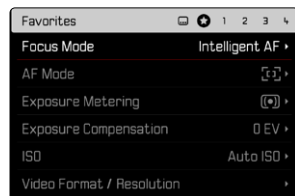
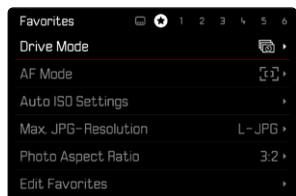

MENU PRINCIPAL

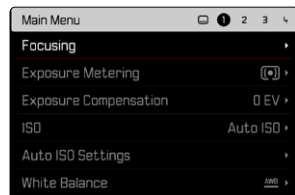
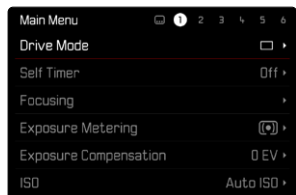

RÉGLAGES DANS LES MODES PHOTO ET VIDÉO

Les réglages disponibles dépendent du mode de fonctionnement actuellement utilisé (photo ou vidéo).

- Toutes les options de menu situées **avant** **Zoom numérique** dans le menu principal et tous les sous-menus associés sont spécifiques au mode de fonctionnement. Cela signifie que toutes les modifications apportées à ces endroits s'appliquent uniquement au mode de fonctionnement actuellement utilisé. Les options de menu du même nom dans l'autre mode de fonctionnement ne sont pas concernées. Cela concerne par exemple les réglages relatifs à la mise au point, à la mesure de l'exposition ou à la balance des blancs.
- Tous les réglages et fonctions qui suivent dans le menu principal (**Zoom numérique** inclus) sont disponibles dans les deux modes de fonctionnement et s'appliquent de manière globale. Si un réglage est effectué dans l'un des modes de fonctionnement, il s'applique également aussi pour l'autre mode de fonctionnement.

Réglages et fonctions s'appliquant de manière globale :

- **Zoom numérique**
- **Profil utilisateur**
- **Assistants de prise de vue**
- **Configuration mode lecture**
- **Réglages affichage**
- **Leica FOTOS**
- **Formatage de la carte**
- **Réglages de l'appareil photo**
- **Informations appareil photo**
- **Language**
- **Réinitialiser appareil photo**

CHANGEMENT DE PLAGE DE MENU

L'écran de statut apparaît toujours comme première zone de menu. La zone de menu supérieure est organisée par « pages », qui sont affichées dans la ligne d'en-tête : écran de statut, le cas échéant, menu Favoris (jusqu'à 2 pages), et plusieurs sections du menu principal. Il est possible de défiler par pages entre les zones de menu. En alternative l'écran de statut et le menu Favoris possèdent respectivement comme dernière option de menu l'accès au menu principal.

Pour défiler vers l'avant

- ▶ Appuyez sur la touche **MENU**
 - La dernière page du menu principal est de nouveau suivie par l'écran de statut.

Pour défiler vers l'arrière

- ▶ Appuyez sur la partie gauche de la touche de sélection
 - Le défilement vers l'arrière n'est possible que jusqu'à l'écran de statut.

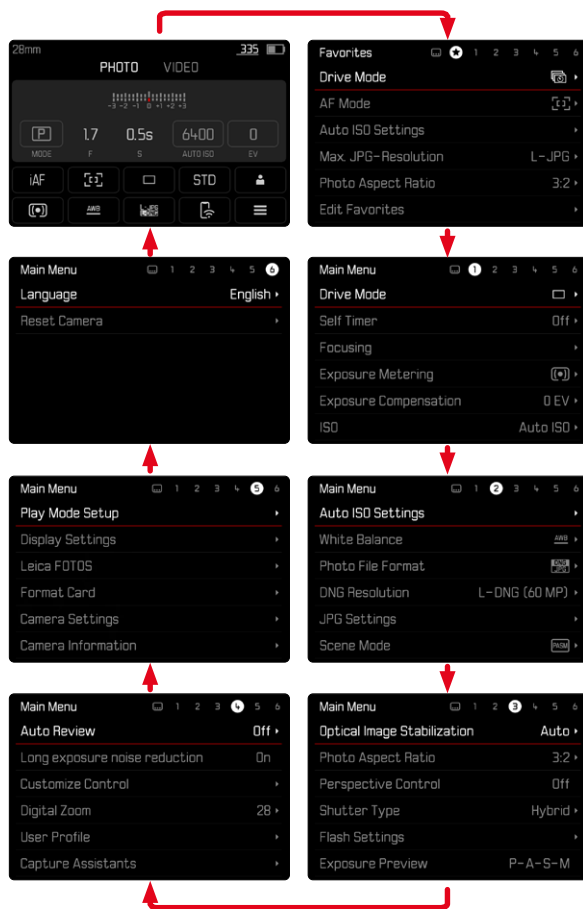

ÉCRAN DE STATUT

L'écran de statut offre un aperçu des informations les plus importantes sur l'état actuel de l'appareil photo et sur les réglages actifs. Par ailleurs, il sert à l'accès rapide aux réglages importants. L'écran de statut est optimisé à la commande tactile.

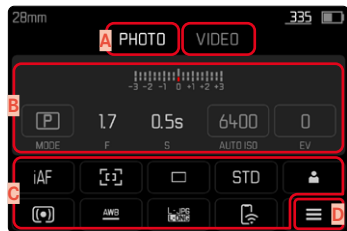

- A** Mode de fonctionnement : photo/vidéo (voir p. 182)
- B** Réglages de la luminosité (voir p. 107 et p. 199)
- C** Options de menu
- D** Accès au menu principal

Remarques

- Lorsque la commande tactile n'est pas possible ni souhaitée (par ex. en mode EVF), l'utilisation de l'écran de statut peut également s'effectuer avec touche de sélection, touche centrale, molette et touche de molette.
- Les réglages deviennent immédiatement effectifs.
- Les champs de commande encadrés sont sélectionnables. Les valeurs non encadrées sont des valeurs automatiquement pilotées (indépendamment du mode d'exposition actif).
- Les options de menu disponibles se distinguent pour les modes photo et vidéo (voir p. 24 et p. 26).



RÉGLAGES

Les réglages peuvent être effectués de différentes manières par l'écran de statut. Le type du réglage varie entre les menus.

- ▶ Tapotez sur le champ de commande souhaité
 - Le menu correspondant apparaît.

EN CAS DE RÉGLAGE DIRECT

Dans la zone inférieure de l'écran de statut, une variante du menu à barres apparaît (voir p. 55).

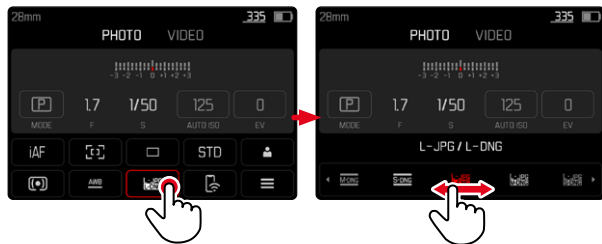

- ▶ Sélectionnez ou balayez directement la fonction souhaitée

EN CAS D'OUVERTURE D'UN SOUS-MENU NORMAL

Ces menus se comportent comme pour l'ouverture à partir du menu principal (voir p. 52). La commande tactile n'est pas disponible pour cette raison. Au lieu de l'option de menu supérieure, on retourne cependant d'ici à l'écran de statut.



- ▶ Sélectionnez le réglage désiré

MENU FAVORIS

Le menu Favoris offre un accès rapide aux options de menu les plus fréquemment utilisées. Il se compose de jusqu'à 11 options de menu. L'affectation s'effectue individuellement (voir p. 59).

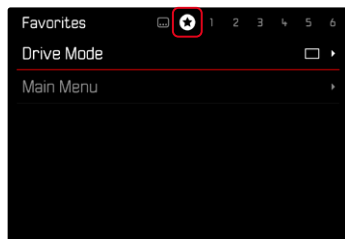

MENU PRINCIPAL

Le menu principal offre un accès à tous les réglages. La plupart est organisée dans des sous-menus.

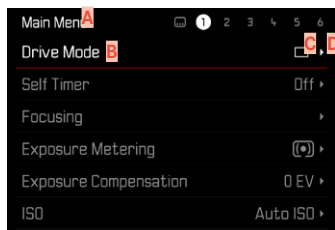

- A** Zone de menu : Menu principal / Favoris
- B** Désignation de l'option de menu
- C** Paramétrage de l'option du menu
- D** Mention du sous-menu

SOUS-MENU

Il existe différents types de sous-menus. Pour l'utilisation respective, voir les pages suivantes.

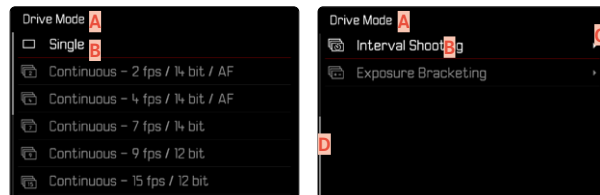

- A** Option de menu active
- B** Option de sous-menu
- C** Indications concernant les autres sous-menus
- D** Barre de défilement



NAVIGATION DANS LE MENU

NAVIGATION PAGE PAR PAGE

Pour défiler vers l'avant

- ▶ Appuyez sur la touche **MENU** (plusieurs fois le cas échéant)
 - La dernière page du menu principal est de nouveau suivie par l'écran de statut.

Pour défiler vers l'arrière

- ▶ Appuyez sur la partie gauche de la touche de sélection
 - Le défilement vers l'arrière n'est possible que jusqu'à l'écran de statut.

NAVIGATION LIGNE PAR LIGNE

(Sélection des fonctions/variantes de fonctions)

- ▶ Appuyez sur la partie haute/basse de la touche de sélection
ou
- ▶ Tournez la molette (vers la droite = vers le bas, vers la gauche = vers le haut)
 - Après la dernière option de menu dans la direction respective, l'affichage retourne automatiquement à la page suivante/précédente. La zone de menu actuelle (favoris, menu principal) n'est pas quittée ici.

Remarque

- L'accès à certaines options de menu n'est possible que dans certaines conditions. Pour le signaler, le texte des lignes correspondantes est en gris.



AFFICHAGE DES SOUS-MENUS

- ▶ Appuyez sur la touche centrale / touche de molette ou
- ▶ Appuyez sur la partie droite de la touche de sélection

VALIDATION DU CHOIX

- ▶ Appuyez sur la touche centrale / touche de molette
 - Sur l'écran s'affiche de nouveau l'option de menu active. La variante de fonction qui vient d'être définie s'affiche à droite dans la ligne de menu correspondante.

Remarque

- Choisir **Marche** ou **Arrêt** ne nécessite pas de validation. L'enregistrement est automatique.

UNE ÉTAPE EN ARRIÈRE

(retourner à l'option de menu précédente)

- ▶ Appuyez sur la partie gauche de la touche de sélection
 - Cette possibilité est uniquement disponible pour les sous-menus sous forme de liste.

RETOUR À LA ZONE DE MENU SUPÉRIEURE

- ▶ Appuyez 1 fois sur la touche **MENU**
 - L'aperçu passe au niveau supérieur de la zone de menu actuelle.

SORTIE DU MENU

Vous pouvez quitter les menus et les sous-menus à tout moment en adoptant ou non les réglages effectués.

Vers le mode **Prise de vues**

- ▶ Exercez une légère pression sur le déclencheur

Vers le mode **Lecture**

- ▶ Appuyez sur la touche **PLAY**



SOUS-MENUS

CLAVIER/PAVÉ NUMÉRIQUE

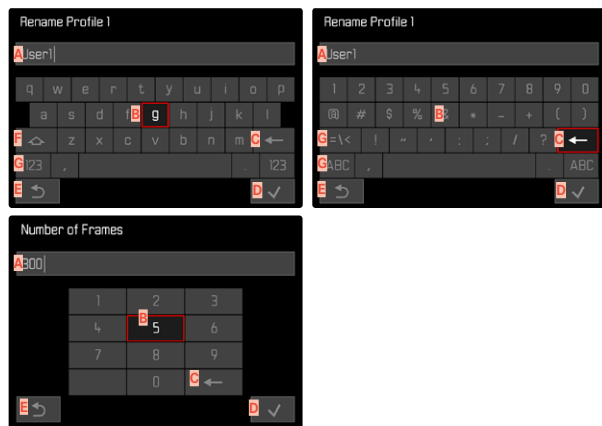

- A** Ligne de saisie
- B** Clavier/pavé numérique
- C** Bouton « Supprimer » (suppression du dernier caractère)
- D** Touche « Confirmation »
(aussi bien pour les différentes valeurs que pour les réglages terminés)
- E** Retour au niveau de menu précédent
- F** Touche Shift (changement entre majuscules/minuscules)
- G** Modification du type de caractères

SÉLECTION D'UN BOUTON (SYMBÔLE/TOUCHE DE FONCTION)

Par commande à touches

- ▶ Appuyez sur la touche de sélection dans la direction souhaitée
 - Le bouton actif actuel est mis en relief.
 - ▶ Appuyez sur la touche centrale / touche de molette
- ou
- ▶ Tournez la molette
 - Le bouton actif actuel est mis en relief.
 - À l'arrivée à la fin/au début de la ligne, on passe à la ligne suivante/précédente.
 - ▶ Appuyez sur la touche centrale / touche de molette

Par commande tactile

- ▶ Sélectionnez directement la touche désirée

ENREGISTREMENT

- ▶ Sélectionnez la touche **D**

ANNULATION

- ▶ Sélectionnez la touche **E**

MENU À BARRES

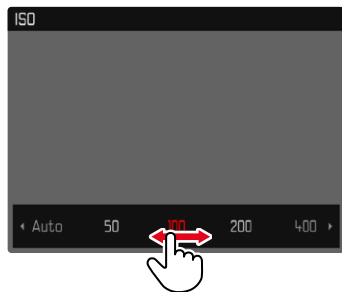

Par commande à touches

- ▶ Appuyez sur la partie gauche/droite de la touche de sélection ou
- ▶ Tournez la molette

Par commande tactile

- ▶ Sélectionnez ou balayez directement la fonction souhaitée

Remarques

- Le réglage activé momentanément au centre est marqué en rouge.
- La valeur réglée est affichée via la graduation/barre de menu.
- En cas d'accès direct, il faut noter que : le réglage n'a pas besoin d'être validé en plus ; il est immédiatement actif.

MENU À CURSEURS

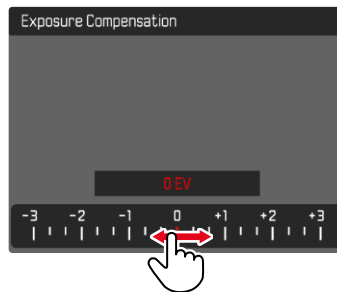

Par commande à touches

- ▶ Appuyez sur la partie gauche/droite de la touche de sélection ou
- ▶ Tournez la molette

Par commande tactile

- ▶ Sélectionnez directement le réglage souhaité ou balayez

Remarques

- Le réglage activé momentanément au centre est marqué en rouge.
- La valeur réglée est affichée via la graduation/barre de menu.



MENU DATE/HEURE

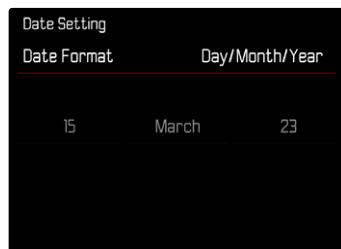

Pour accéder au champ de réglage suivant

- ▶ Appuyez sur la partie gauche/droite de la touche de sélection

Pour régler les valeurs

- ▶ Appuyez sur la partie haute/basse de la touche de sélection
ou

- ▶ Tournez la molette

Pour enregistrer et retourner à l'option de menu supérieure

- ▶ Appuyez sur la touche centrale

MENU COMBI (PROPRIÉTÉS DE L'IMAGE)

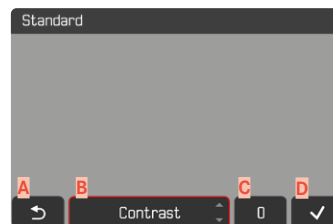

- A** Touche « Retour »
(quitter sans enregistrer)
- B** Touche « Paramètre »
- C** Touche « Réglage »
- D** Touche « Confirmation »
(enregistrer et quitter)

La façon de procéder diffère légèrement selon que les réglages sont effectués par commande à touches ou par commande tactile. L'image à l'écran reste constamment visible pendant le réglage. Cela permet de voir immédiatement le résultat du réglage.

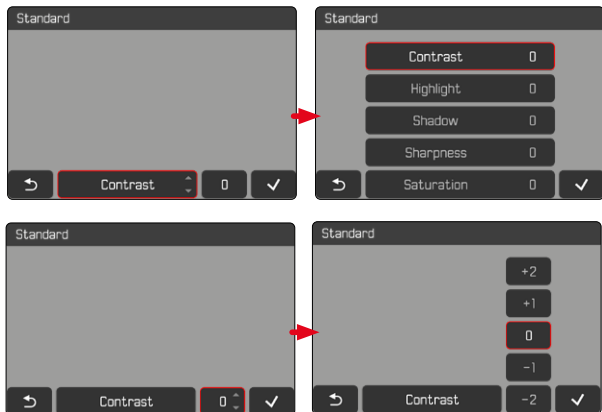

Par commande à touches

Pour passer d'une touche à l'autre

- ▶ Appuyez sur la partie gauche/droite de la touche de sélection
 - La touche active est encadrée en rouge.

Pour effectuer les réglages

- ▶ Appuyez sur la partie haute/basse de la touche de sélection
 - La touche affiche immédiatement l'alternative suivante.
- ou
- ▶ Appuyez sur la touche centrale
 - Les alternatives disponibles s'affichent.
 - Pour chaque paramètre, la touche « Paramètre » indique en supplément la valeur actuellement réglée.
 - ▶ Appuyez sur la partie haute/basse de la touche de sélection
 - La touche active est encadrée en rouge.
 - ▶ Appuyez sur la touche centrale
 - Les alternatives ne sont plus affichées.



Par commande tactile

- ▶ Appuyez sur la touche souhaitée
 - Les touches « Paramètre » et « Réglage » affichent les alternatives disponibles.
 - Pour chaque paramètre, la touche « Paramètre » indique en supplément la valeur actuellement réglée.
- ▶ Appuyez sur l'alternative souhaitée

ENREGISTREMENT

- ▶ Sélectionnez la touche « Confirmation »

ANNULATION

- ▶ Sélectionnez la touche « Retour »

UTILISATION INDIVIDUALISÉE

MENU FAVORIS

Vous pouvez classer de manière personnalisée les options de menu (jusqu'à 11) que vous utilisez le plus souvent et y accéder de manière très rapide et très simple. Les fonctions disponibles figurent sur la liste à la p. 248.

Comme les zones de menu pour le mode Prise de vue photo et vidéo sont séparées, les menus de favoris respectifs peuvent être affectés de manière parfaitement libre.

Dès que le menu Favoris contient au moins une option de menu, celle-ci est indiquée dans la ligne d'en-tête du menu par un astérisque.

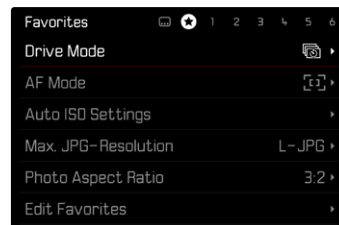

GESTION DU MENU FAVORIS

- ▶ Passez au mode de fonctionnement (photo ou vidéo) souhaité
- ▶ Dans le menu principal, sélectionnez **Réglages d'accès direct**
- ▶ Sélectionnez **Éditer les favoris**
- ▶ Sélectionnez le sous-menu souhaité

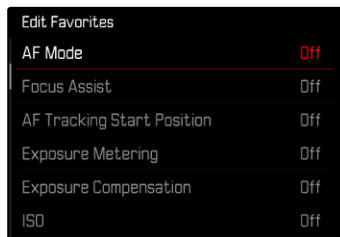

Edit Favorites	
AF Mode	Off
Focus Assist	Off
AF Tracking Start Position	Off
Exposure Metering	Off
Exposure Compensation	Off
ISO	Off

- ▶ Sélectionnez **Marche / Arrêt**
 - Une mise en garde apparaît si le menu Favoris comporte déjà le nombre maximum de 11 options de menu.

Remarque

- Si vous sélectionnez **Arrêt** pour l'ensemble des options de menu, le menu Favoris est annulé complètement.

ACCÈS DIRECT AUX FONCTIONS DU MENU

Pour un fonctionnement particulièrement rapide par accès direct dans le mode Prise de vues, vous pouvez affecter aux éléments de commande (« touches de fonction ») suivants des fonctions de menu sélectionnées dans une liste créée individuellement.

- Touche FN 1 (13)
- Touche FN 2 (14)
- Touche centrale (19)
- Touche de molette (5)

L'affectation s'effectue pour les modes photo et vidéo indépendamment l'un de l'autre. Les fonctions disponibles figurent sur la liste à la p. 248. Concernant les réglages par défaut, voir p. 44.

Remarques

- Les sous-menus ouverts via l'accès direct peuvent avoir une autre forme que lors de l'ouverture via le menu principal. Ils sont notamment fréquemment aménagés comme menus à barres afin de permettre un réglage rapide.
- Le réglage peut être effectué par commande à touches ou directement à l'écran au moyen de la commande tactile. L'utilisation dépend de la forme du sous-menu.



MODIFICATION DE L'AFFECTATION

- ▶ Passez au mode de fonctionnement (photo ou vidéo) souhaité
- ▶ Appuyez longuement sur la touche de fonction
 - La liste d'accès direct réalisée automatiquement apparaît à l'écran.
 - Cette liste peut être modifiée à tout moment via l'option de menu **Réglages d'accès direct**.
- ▶ Sélectionner l'option de menu avec la touche centrale
 - Aucune validation nécessaire. La modification est valide immédiatement.

OUVERTURE DE LA FONCTION DE MENU AFFECTÉE

- ▶ Appuyer brièvement sur la touche fonction
 - La fonction affectée est alors appelée ou un sous-menu apparaît à l'écran.

RÉALISATION DE LA LISTE INDIVIDUELLE

- ▶ Passez au mode de fonctionnement (photo ou vidéo) souhaité
- ▶ Dans le menu principal, sélectionnez **Réglages d'accès direct**
- ▶ Sélectionnez **Touche FN 1 / Touche FN 2 / Touche centrale / Touche de molette**
- ▶ Sélectionnez **Marche** ou **Arrêt** à chaque option de menu

AFFECTATION DE LA MOLETTE

Réglage par défaut: **Auto**

Par défaut, la fonction de la molette dépend du mode d'exposition actif. Il est toutefois possible d'affecter définitivement une autre fonction à la molette.

- ▶ Passez au mode de fonctionnement (photo ou vidéo) souhaité
- ▶ Dans le menu principal, sélectionnez **Réglages d'accès direct**
- ▶ Sélectionnez **Affectation molette**
- ▶ Sélectionnez le réglage désiré

Au réglage **Auto**, la molette a différentes fonctions selon le mode d'exposition (voir p. 107/p. 199).

	Arrêt	Auto	Corr. exp.	ISO
P	-	Changement de programme	Correction de l'exposition	ISO
A	-	Correction de l'exposition	Correction de l'exposition	ISO
S	-	Vitesse d'obturation	Correction de l'exposition	ISO
M	-	Vitesse d'obturation	Correction de l'exposition	ISO

OUVERTURE DE LA FONCTION DE MENU AFFECTÉE

- ▶ Tournez la molette vers la gauche/droite

PROFILS UTILISATEUR

Cet appareil photo permet de mémoriser à long terme toutes les combinaisons possibles de tous les paramètres du menu, p.ex. pour pouvoir y accéder à tout moment, facilement et rapidement, pour des situations ou motifs récurrents. Le mode de fonctionnement actuellement sélectionné (photo/vidéo) est également enregistré.

Au total six emplacements de mémorisation sont disponibles pour de telles combinaisons, ainsi qu'un réglage par défaut non modifiable, accessible en permanence (**Profil par défaut**). Les noms des profils mémorisés sont librement sélectionnables.

Sur l'appareil photo, les profils réglés peuvent par ex. être transférés sur une carte mémoire, p.ex. en vue d'une utilisation avec un autre appareil. De même, vous pouvez transférer sur l'appareil photo les profils mémorisés sur une carte.

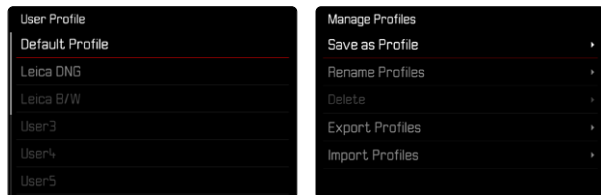

CRÉATION DE PROFILS

Enregistrement des paramètres/création d'un profil.

- ▶ Paramétrez individuellement les fonctions souhaitées dans la commande de menu
- ▶ Dans le menu principal, sélectionnez **Profil utilisateur**
- ▶ Sélectionnez **Gestion profils**
- ▶ Sélectionnez **Sauvegarder comme profil**
- ▶ Sélectionnez l'emplacement de mémoire souhaité

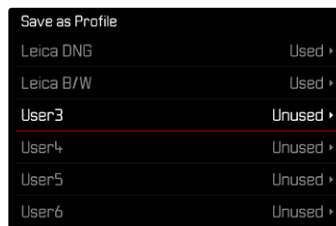

- ▶ Validez la procédure

Remarques

- Les profils existants sont écrasés avec les réglages actuels.



ATTRIBUTION D'UN NOUVEAU NOM AUX PROFILS



- ▶ Dans le menu principal, sélectionnez **Profil utilisateur**
- ▶ Sélectionnez **Gestion profils**
- ▶ Sélectionnez **Renommer profils**
- ▶ Sélectionnez le profil désiré
- ▶ Dans le sous-menu Clavier correspondant, indiquez le nom souhaité, puis validez (voir p. 54)
 - Les noms de profils doivent avoir entre 3 et 10 caractères.

UTILISATION/ACTIVATION DES PROFILS

Réglage par défaut: **Profil par défaut**

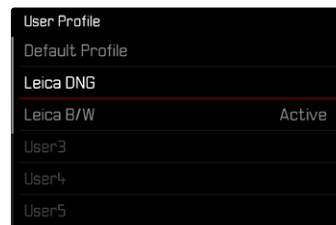

- ▶ Dans le menu principal, sélectionnez **Profil utilisateur**
 - Une liste comprenant les noms de profils apparaît.
- ▶ Sélectionnez le profil désiré
 - Le profil sélectionné porte la mention **Actif**.
 - Les emplacements de la mémoire non occupés apparaissent en gris.

SUPPRESSION DE PROFILS

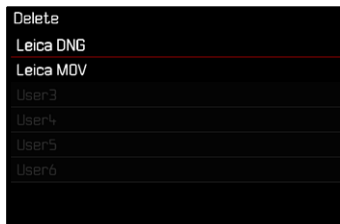

- ▶ Dans le menu principal, sélectionnez **Profil utilisateur**
- ▶ Sélectionnez **Gestion profils**
- ▶ Sélectionnez **Supprimer**
- ▶ Sélectionnez le profil désiré
- ▶ Validez la procédure

EXPORTATION DES PROFILS SUR LA CARTE MÉMOIRE/ IMPORTATION DES PROFILS DEPUIS LA CARTE MÉMOIRE



- ▶ Dans le menu principal, sélectionnez **Profil utilisateur**
- ▶ Sélectionnez **Gestion profils**
- ▶ Sélectionnez **Exporter profils** ou **Importer profils**
- ▶ Validez la procédure

Remarques

- Lors de l'importation ou de l'exportation, tous les emplacements de profils sont généralement transférés sur la carte ou depuis la carte, c.-à-d. même les profils vides. En conséquence, lors de l'importation, tous les profils existant déjà dans l'appareil photo seront écrasés. Il n'est pas possible d'importer ou d'exporter des profils individuels.
- À l'exportation, un jeu de profils existants le cas échéant sur la carte mémoire est remplacé sans question.



RÉGLAGES DE BASE DE L'APPAREIL PHOTO

À la première mise en marche de l'appareil photo, après une réinitialisation aux réglages par défaut (voir p. 224) ou après une mise à jour du firmware, les options de menu **Language** et **Date & heure** apparaissent automatiquement pour le réglage.

LANGUE DU MENU

Réglage par défaut : anglais

Autres langues du menu : allemand, français, italien, espagnol, portugais, russe, japonais, coréen, chinois traditionnel ou simplifié

- ▶ Dans le menu principal, sélectionnez **Language**
- ▶ Sélectionnez la langue désirée
 - À quelques exceptions près, toutes les informations sont modifiées dans la langue choisie.

DATE/HEURE

DATE

Il existe 3 options pour l'ordre d'affichage.

- ▶ Dans le menu principal, sélectionnez **Réglages de l'appareil photo**
- ▶ Sélectionnez **Date & heure**
- ▶ Sélectionnez **Réglage de la date**
- ▶ Sélectionnez le format d'affichage de la date désiré (**Jour/Mois/Année**, **Mois/Jour/Année**, **Année/Mois/Jour**)
- ▶ Paramétrez la date

HEURE

- ▶ Dans le menu principal, sélectionnez **Réglages de l'appareil photo**
- ▶ Sélectionnez **Date & heure**
- ▶ Sélectionnez **Réglage de l'heure**
- ▶ Sélectionnez la forme d'affichage désirée (**12 heures**, **24 heures**)
- ▶ Réglez l'heure (pour le format 12 heures, sélectionnez également **am** ou **pm**)

FUSEAU HORAIRE

- ▶ Dans le menu principal, sélectionnez Réglages de l'appareil photo
- ▶ Sélectionnez Date & heure
- ▶ Sélectionnez Fuseau horaire
- ▶ Sélectionnez le fuseau horaire désiré/le lieu de séjour actuel
 - À gauche sur la ligne: la différence avec l'heure GMT
 - À droite sur la ligne: les grandes villes du fuseau horaire correspondant

HEURE D'ÉTÉ

- ▶ Dans le menu principal, sélectionnez Réglages de l'appareil photo
- ▶ Sélectionnez Date & heure
- ▶ Sélectionnez Heure d'été
- ▶ Sélectionnez Marche / Arrêt

MODE ÉCONOMIQUE D'ÉNERGIE (MODE VEILLE)

Si cette fonction est activée, l'appareil photo passe en mode veille économe en énergie pour prolonger la durée de la batterie.

De l'électricité peut être économisée en deux niveaux.

- Activation du mode veille au bout de quelques 30 s/1 min/2 min/5 min/10 min
- Arrêt automatique de l'écran (voir p. 68)

Réglage par défaut: 2 min

- ▶ Dans le menu principal, sélectionnez Réglages de l'appareil photo
- ▶ Sélectionnez Économies d'énergie
- ▶ Sélectionnez Arrêt auto
- ▶ Sélectionnez le réglage désiré (Arrêt, 30 s, 1 min, 2 min, 5 min, 10 min)

Remarque

- Même lorsque l'appareil est en mode veille, vous pouvez le réactiver à tout moment en appuyant sur le déclencheur ou en l'arrêtant et en le remettant en marche à l'aide du commutateur principal.





RÉGLAGES DE L'ÉCRAN / DU VISEUR

L'appareil photo possède un écran couleur 3" à cristaux liquides protégé par un verre anti-rayures d'une dureté exceptionnelle.

Les fonctions suivantes peuvent être réglées et utilisées individuellement :

- Utilisation de l'écran et de la fonction EVF (Electronic View Finder)
- Sensibilité du capteur d'œil
- Luminosité
- Rendu des couleurs
- Fréquence d'image EVF
- Arrêt automatique de l'écran et de l'EVF (Electronic View Finder)

UTILISATION DE L'ÉCRAN/MODE EVF

Il est possible de régler pour quelles situations le mode EVF et l'écran peuvent être utilisés. Les affichages sont identiques, qu'ils apparaissent sur l'écran ou dans le viseur électronique.

Lorsque l'écran est sorti, le réglage passe automatiquement à **LCD**. Lorsqu'il est rentré, le réglage initial est rétabli.

Réglage par défaut: **Auto**

	EVF	Écran
Auto	Grâce à un capteur d'œil sur le viseur, l'appareil photo passe automatiquement entre l'écran et le mode EVF. <ul style="list-style-type: none"> • Prise de vue • Lecture • Commande de menu 	
LCD		<ul style="list-style-type: none"> • Prise de vue • Lecture • Commande de menu
EVF	<ul style="list-style-type: none"> • Prise de vue • Lecture • Commande de menu 	
EVF Avancé	Seul l'EVF est utilisé pour le mode Prise de vues. Pour la lecture et la commande de menu, l'appareil photo bascule automatiquement entre l'écran et le l'EVF grâce au capteur d'œil sur le viseur. <ul style="list-style-type: none"> • Prise de vue • Lecture • Commande de menu 	

- ▶ Dans le menu principal, sélectionnez **Réglages affichage**
- ▶ Sélectionnez **EVF-LCD**
- ▶ Sélectionnez le réglage désiré

Remarque

- Si l'écran doit rester arrêté (par ex. dans un environnement sombre), sélectionnez **EVF**.

SENSIBILITÉ DU CAPTEUR D'ŒIL

Pour garantir que la commutation automatique fonctionne fiablement également lors du port de lunettes, la sensibilité du capteur d'œil peut être adaptée.

Réglage par défaut : **Haut**

- ▶ Dans le menu principal, sélectionnez **Réglages affichage**
- ▶ Sélectionnez **Sensibilité du capteur**
- ▶ Sélectionnez le réglage désiré

LUMINOSITÉ

Pour une perceptibilité optimale en présence de conditions de luminosité variables, il est possible d'adapter la luminosité. Le réglage s'effectue séparément pour l'écran et pour le viseur. La sélection peut s'effectuer aussi bien par commande sur clavier que par commande tactile.



ÉCRAN

- ▶ Dans le menu principal, sélectionnez **Réglages affichage**
- ▶ Sélectionnez **Luminosité LCD**
- ▶ Sélectionnez la luminosité souhaitée ou **Auto**
- ▶ Validez votre choix

EVF

- ▶ Dans le menu principal, sélectionnez **Réglages affichage**
- ▶ Sélectionnez **Luminosité EVF**
- ▶ Regardez dans le viseur
- ▶ Sélectionnez la luminosité désirée
- ▶ Validez votre choix

Remarque

- L'option **Auto** n'est ici pas disponible.

RENDU DES COULEURS

Le rendu des couleurs peut être adapté. Le réglage s'effectue séparément pour l'écran et pour le viseur. La sélection peut s'effectuer aussi bien par commande sur clavier que par commande tactile.

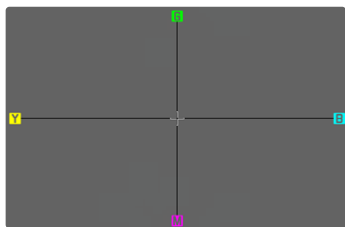

ÉCRAN

- ▶ Dans le menu principal, sélectionnez **Réglages affichage**
- ▶ Sélectionnez **Réglage des couleurs pour LCD**
- ▶ Sélectionnez le réglage des couleurs désiré
- ▶ Validez votre choix

EVF

- ▶ Dans le menu principal, sélectionnez **Réglages affichage**
- ▶ Sélectionnez **Réglage des couleurs pour EVF**
- ▶ Regardez dans le viseur
- ▶ Sélectionnez le réglage des couleurs désiré
- ▶ Validez votre choix

ARRÊT AUTOMATIQUE DE L'ÉCRAN ET DE L'EVF (ELECTRONIC VIEW FINDER)

L'écran et l'EVF s'arrêtent automatiquement pour économiser de la capacité de batterie. Le délai avant l'arrêt est réglable.

Ce réglage a également une incidence sur l'autofocus; en cas d'arrêt automatique, le système AF est également désactivé. Si l'autofocus doit être utilisé lors de l'enregistrement via HDMI, il est donc recommandé de choisir l'option **Arrêt**.

Réglage par défaut: **1 min**

- ▶ Dans le menu principal, sélectionnez **Réglages de l'appareil photo**
- ▶ Sélectionnez **Économies d'énergie**
- ▶ Sélectionnez **Arrêt auto. affichages/AF**
- ▶ Sélectionnez le réglage désiré (**Arrêt**, **5 s**, **10 s**, **30 s**, **1 min**, **5 min**)

FRÉQUENCE D'IMAGE EVF

Il est possible de régler la fréquence d'image de l'EVF.

Réglage par défaut: **60 ips**

- ▶ Dans le menu principal, sélectionnez **Réglages affichage**
- ▶ Sélectionnez **Fréquence d'image EVF**
- ▶ Sélectionnez le réglage désiré (**60 ips**, **120 ips**)

SIGNAUX ACOUSTIQUES

Certaines fonctions peuvent être acquittées avec des signaux acoustiques. Les fonctions spéciales suivantes peuvent être réglées ci-après :

- Bruit d'obturation électronique
- Confirmation AF

VOLUME

Il est possible de régler le volume des signaux actifs.

Réglage par défaut : **Bas**

- ▶ Dans le menu principal, sélectionnez **Réglages de l'appareil photo**
- ▶ Sélectionnez **Signal sonore**
- ▶ Sélectionnez **Volume**
- ▶ Sélectionnez **Bas/Haut**

SIGNAUX ACOUSTIQUES

Ce réglage détermine si l'appareil photo doit donner des sons d'indication généraux, par ex. pendant le temps de latence du retardateur ou comme signal d'avertissement lorsque la capacité de carte mémoire est atteinte.

Réglage par défaut : **Arrêt**

- ▶ Dans le menu principal, sélectionnez **Réglages de l'appareil photo**
- ▶ Sélectionnez **Signal sonore**
- ▶ Sélectionnez **Signaux sonores**
- ▶ Sélectionnez **Marche**

BRUIT D'OBTURATION ÉLECTRONIQUE

Réglage par défaut : **Arrêt**

- ▶ Dans le menu principal, sélectionnez **Réglages de l'appareil photo**
- ▶ Sélectionnez **Signal sonore**
- ▶ Sélectionnez **Bruit obturateur électron.**
- ▶ Sélectionnez **Marche**

VALIDATION AUTOFOCUS

Un signal peut être activé pour un autofocus réussi.

Réglage par défaut : **Arrêt**

- ▶ Dans le menu principal, sélectionnez **Réglages de l'appareil photo**
- ▶ Sélectionnez **Signal sonore**
- ▶ Sélectionnez **Confirmation AF**
- ▶ Sélectionnez **Marche**

PHOTOGRAPHER SILENCIEUSEMENT

Lorsque la photographie doit s'effectuer le plus silencieusement possible.

- ▶ Dans le menu principal, sélectionnez **Réglages de l'appareil photo**
- ▶ Sélectionnez **Signal sonore**
- ▶ Sélectionnez **Bruit obturateur électron./Confirmation AF/Signaux sonores**
- ▶ À chaque option de menu, sélectionnez **Arrêt**



RÉGLAGES PHOTO

FORMAT DE FICHIER

Le format **JPG** et le format standardisé de données brutes **DNG** (« digital negative ») sont disponibles. Ces deux formats peuvent être utilisés soit séparément soit ensemble.

Lors de la création de fichiers JPG, un traitement est déjà effectué dans l'appareil photo. Divers paramètres comme le contraste, la saturation, le niveau de noir ou la netteté des contours y sont réglés automatiquement. Le résultat est alors enregistré sous forme comprimée. Cela permet d'obtenir immédiatement une photo optimisée pour de nombreux domaines d'utilisation et pour un aperçu rapide. Pour le post-traitement en revanche, il est préférable d'utiliser des images DNG.

Les fichiers DNG contiennent toutes les données brutes telles qu'elles ont été enregistrées par le capteur de l'appareil photo lors de la prise de vue. Pour afficher des fichiers au format DNG ou pour travailler avec ce format, il faut un logiciel spécial (par exemple Adobe® Photoshop® Lightroom® ou Capture One Pro®). Le post-traitement permet d'adapter précisément de très nombreux paramètres à ses besoins personnels.

Réglage par défaut : **DNG + JPG**

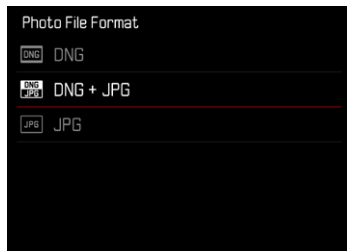

- ▶ Dans le menu principal, sélectionnez **Format fichier photo**
- ▶ Sélectionnez le format désiré (**DNG**, **DNG + JPG**, **JPG**)

Remarques

- Le format DNG standardisé est utilisé pour enregistrer les données brutes de l'image.
- Le nombre de photos restantes affiché à l'écran ne change pas forcément après chaque prise de vue. Cela dépend du motif; des structures très différenciées donnent des quantités de données plus importantes, et les surfaces homogènes des quantités de données plus faibles.

RÉSOLUTION

RÉSOLUTION DNG

Pour les images au format de données brutes (DNG), trois résolutions différentes (nombre de pixels) sont disponibles.

Cela permet d'utiliser tous les avantages d'une image DNG (telle qu'une grande profondeur des couleurs et une gamme dynamique élevée), même avec une taille d'image réduite.

Réglage par défaut: **L-DNG**

- ▶ Dans le menu principal, sélectionnez **Résolution DNG**
- ▶ Sélectionnez la résolution désirée (**L-DNG (60 MP)**, **M-DNG (36 MP)**, **S-DNG (18 MP)**)

RÉSOLUTION JPG

En cas de sélection du format **JPG**, il est possible de prendre des vues avec 3 résolutions différentes (nombre de pixels). Sont disponibles les résolutions **L-JPG**, **M-JPG** et **S-JPG**. Cela permet de s'adapter précisément à l'utilisation prévue ou au niveau d'utilisation de la capacité de la carte mémoire.

Réglage par défaut: **L-JPG**

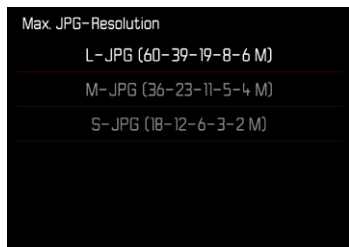

- ▶ Dans le menu principal, sélectionnez **Réglages JPG**
- ▶ Sélectionnez **Résolution JPG**
- ▶ Sélectionnez la résolution désirée

En cas d'utilisation de la fonction Zoom numérique (voir p. 125), les images sont enregistrées avec les résolutions réelles suivantes.

Zoom numérique	Résolution JPG		
	L-JPG	M-JPG	S-JPG
Arrêt (28 mm)	60 MP	36 MP	18 MP
35 mm	39 MP	23 MP	12 MP
50 mm	19 MP	11 MP	6 MP
75 mm	8 MP	5 MP	3 MP
90 mm	6 MP	4 MP	2 MP



FORMAT D'IMAGE

Outre le format d'image de base (3:2), d'autres formats d'image peuvent être sélectionnés (par ex. 1:1). L'affichage montre alors la section correspondante. Les images au format JPG sont également enregistrées avec le format d'image correspondant. Les images DNG correspondent toujours au format du capteur naturel (3:2), le format d'image réglé sert ici uniquement à la composition d'image. En mode Lecture, les images DNG sont dotées de lignes auxiliaires horizontales ou verticales, qui affichent la section montrée lors de la prise de vue.

Réglage par défaut : 3:2

- ▶ Dans le menu principal, sélectionnez **Format d'image**
- ▶ Sélectionnez le réglage désiré
(3:2, 4:3, 1:1, 16:9)

PROPRIÉTÉS DE L'IMAGE

L'un des nombreux avantages de la photographie numérique est la facilité avec laquelle il est possible de modifier les propriétés intrinsèques des images. Le Leica Q3 propose deux fonctions pour adapter les images réalisées au format JPG à ses propres idées : des profils **Mode pellicule** personnalisables et des profils **Leica Looks** prédéfinis, adaptés aux professionnels.

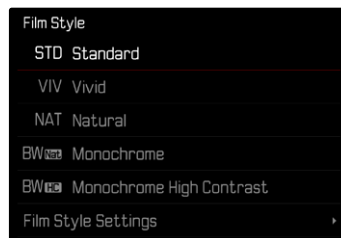

Remarque

- Les fonctions **Mode pellicule** et **Leica Looks** ne peuvent pas être utilisées en même temps. Si vous sélectionnez un profil dans **Mode pellicule**, tout profil précédemment sélectionné dans **Leica Looks** sera automatiquement désactivé, et inversement.

MODE PELLICULE

Les propriétés d'image des images JPG peuvent être légèrement modifiées par plusieurs paramètres qui sont regroupés dans des profils **Mode pellicule** prédéfinis.

CONTRASTE

Le contraste, c'est-à-dire la différence entre les parties claires et sombres, définit si une image sera plutôt « mate » ou « brillante ». Par conséquent, le contraste peut être influencé par la réduction ou l'augmentation de cette différence, à savoir le rendu plus clair et foncé des parties foncées d'une photo.

NETTETÉ

L'impression de netteté d'une image dépend fortement de la netteté des contours, c'est-à-dire de la taille des zones de transition entre les parties claires/sombres de l'image. En augmentant ou en réduisant ces zones de transition, il est possible d'influer sur l'impression de netteté.

SATURATION DES COULEURS

La saturation détermine, pour les images en couleur, si les couleurs de l'image apparaissent plutôt « pâles » et pastel ou plutôt « éclatantes » et vives. Alors que la luminosité et les conditions météorologiques (couvert/dégagé) sont imposées lors de la prise de vue, il est possible d'influer sur leur rendu.

ZONES CLAIRES / ZONES SOMBRES

Selon l'exposition choisie et la gamme dynamique du motif, certains détails ne sont probablement plus visibles dans les zones claires ou les zones sombres. Les paramètres **Zones claires** et **Zones sombres** permettent un contrôle différencié des zones plus ou moins exposées. Si, par exemple, une partie du motif se trouve à l'ombre, une augmentation de la valeur du paramètre **Zones sombres** peut aider à éclaircir ces zones et ainsi à mieux voir les détails. Inversement, ce paramètre peut aussi renforcer encore plus les ombres existantes ou les zones particulièrement claires à des fins artistiques. Les valeurs positives éclaircissent les zones concernées tandis que les valeurs négatives les assombrissent.





PROFILS COULEURS

3 profils prédéfinis sont disponibles pour la prise de vue en couleur :

Réglage par défaut : **Standard**

- STD **Standard**
- VIV **Eclatant**
- NAT **Naturel**

- ▶ Dans le menu principal, sélectionnez **Réglages JPG**
- ▶ Sélectionnez **Mode pellicule**
- ▶ Sélectionnez le profil désiré

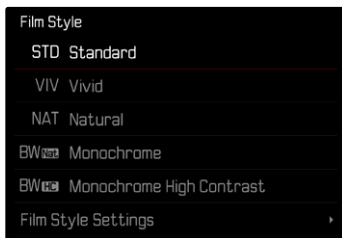

PROFILS NOIR ET BLANC

2 profils prédéfinis sont disponibles pour la prise de vue en noir et blanc :

- BW **Monochrome**
- BW **Monochrome contraste élevé**

- ▶ Dans le menu principal, sélectionnez **Réglages JPG**
- ▶ Sélectionnez **Mode pellicule**
- ▶ Sélectionnez le profil désiré

PERSONNALISATION DES PROFILS DE PHOTO

Ces paramètres peuvent être adaptés pour tous les profils disponibles (**Saturation** uniquement pour les profils couleurs). Pour plus d'informations sur l'utilisation du menu, voir p. 56.

- ▶ Dans le menu principal, sélectionnez **Réglages JPG**
- ▶ Sélectionnez **Mode pellicule**
- ▶ Sélectionnez **Réglages du mode pellicule**
- ▶ Sélectionnez le profil désiré
- ▶ Sélectionnez **Contraste** / **Zones claires** / **Zones sombres** / **Netteté** / **Saturation**
- ▶ Sélectionnez le niveau désiré
(-2, -1, 0, +1, +2)
- ▶ Validez

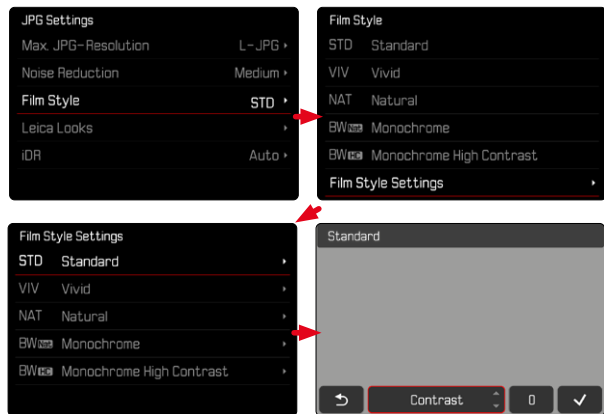

LEICA LOOKS

L'option Leica Looks offre un choix de profils prédéfinis, adaptés aux besoins professionnels, qui peuvent être facilement téléchargés sur l'appareil photo via Leica FOTOS.

Six emplacements de mémoire sont réservés aux Leica Looks.

Pour utiliser un « look »

- ▶ Dans le menu principal, sélectionnez **Réglages JPG**
- ▶ Sélectionnez **Leica Looks**
- ▶ Sélectionnez l'emplacement de mémoire souhaité

Pour occuper un emplacement

Les Leica Looks peuvent être facilement téléchargés sur l'appareil photo via Leica FOTOS.

- ▶ Établissez la connexion avec Leica FOTOS
- ▶ Suivez les instructions dans l'appli Leica FOTOS

Remarque

- L'occupation des emplacements de mémoire avec des Leica Looks téléchargés est valable aussi bien pour le mode photo que pour le mode vidéo. Les différents profils doivent toutefois être sélectionnés séparément pour les deux modes de fonctionnement.

OPTIMISATIONS AUTOMATIQUES

RÉDUCTION DU BRUIT

RÉDUCTION DU BRUIT EN CAS D'EXPOSITION PROLONGÉE

En photographie numérique, l'apparition de points d'image défectueux, qui peuvent être aussi bien blancs que rouges, bleus ou verts, est appelée bruit. Un bruit numérique peut apparaître en cas d'utilisation de sensibilités élevées et notamment dans des zones uniformément sombres. Des temps de pose prolongés peuvent entraîner un bruit numérique important. Pour réduire ce bruit numérique, l'appareil photo crée automatiquement, après chaque prise de vue avec vitesses d'obturation plus lentes et valeurs ISO élevées, une deuxième « image noire » (obturateur fermé). Le bruit numérique mesuré lors de cette prise de vue parallèle est ensuite « retiré » par calcul des données de la prise de vue proprement dite. En conséquence, dans de tels cas, le message **Réduction du bruit en cours...** apparaît en guise d'information avec une indication de temps respective.

Ce doublement de la « durée d'exposition » doit être pris en compte lors des temps de pose prolongés. Pendant ce temps, il ne faut pas éteindre l'appareil. Pour pouvoir réaliser plusieurs images à la suite dans ces conditions, il est recommandé de désactiver la réduction du bruit et de l'effectuer dans le cadre du post-traitement. Pour cela, les images doivent être réalisées au format de données brutes.

Réglage par défaut : **Marche**

- ▶ Dans le menu principal, sélectionnez **Réduction bruit si longue expos.**
- ▶ Sélectionnez **Marche/Arrêt**

Tant que la fonction est activée, la réduction du bruit est systématiquement effectuée dans certaines conditions. Il s'agit notamment des prises de vue avec la fonction T et des expositions prolongées avec des vitesses d'obturation ≥ 8 s.

Dans tous les autres cas, la réduction du bruit dépend d'une combinaison de facteurs (notamment le réglage ISO, la vitesse d'obturation et la température du capteur). Le tableau suivant indique, pour une température de capteur de 25 °C, les vitesses d'obturation à partir desquelles la réduction du bruit est effectuée.

ISO	Vitesse d'obturation supérieure à
100	7 s
200	6,4 s
400	5,9 s
800	5,4 s
1600	4,9 s
3200	4,5 s
6400	4,2 s
$\geq 12\ 500$	3,8 s

RÉDUCTION DU BRUIT SUR LES IMAGES JPG

Sauf en cas d'utilisation de sensibilités élevées, le bruit reste heureusement négligeable la plupart du temps. Lors de la création de fichiers d'image JPG, la réduction du bruit fait cependant partie intégrante du traitement des données. Comme elle a d'autre part aussi une influence sur le rendu de la netteté, vous pouvez choisir de minimiser ou de renforcer cette réduction du bruit par rapport au réglage standard.

Réglage par défaut: **Bas**

- ▶ Dans le menu principal, sélectionnez **Réglages JPG**
- ▶ Sélectionnez **Réduction du bruit (JPG)**
- ▶ Sélectionnez le réglage désiré
(**Bas**, **Moyen**, **Haut**)

Remarque

- Ce réglage n'a d'effet que sur des images au format JPG.

STABILISATION D'IMAGE

Plus les conditions de luminosité sont mauvaises lors de la prise de vue, plus les vitesses d'obturation nécessaires pour une exposition correcte sont lentes. La stabilisation optique de l'image aide à éviter les images floues suite à un bougé.

Réglage par défaut: **Auto**



- ▶ Dans le menu principal, sélectionnez **Stabilis. optique de l'image**
- ▶ Sélectionnez le réglage désiré
(**Marche**, **Arrêt**, **Auto**)

OPTIMISATION DES ZONES SOMBRES (IDR)

GAMME DYNAMIQUE

L'étendue du contraste d'un motif comprend tous les niveaux de luminosité de l'image, du point le plus clair au point le plus sombre. Si l'étendue du contraste du motif est plus petite que la gamme dynamique de l'appareil photo, le capteur peut alors mesurer tous les niveaux de luminosité. En présence de grandes différences de luminosité dans le motif (par ex. prises de vue en intérieur avec des fenêtres lumineuses en arrière-plan, prises de vue avec des parties du motif à l'ombre et d'autres en plein soleil, prises de vue de paysages avec des zones sombres et un ciel très clair), l'appareil photo, en raison de sa gamme dynamique limitée, n'est alors pas en mesure de représenter toute l'étendue du contraste du motif. Certaines informations dans les « zones marginales » sont alors perdues (sous-exposition et surexposition).

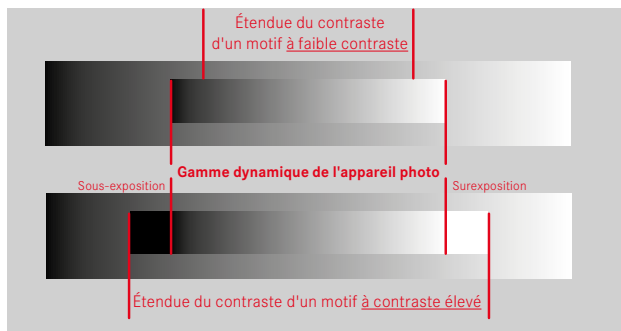

FONCTION iDR

La fonction **iDR** (Intelligent Dynamic Range: gamme dynamique intelligente) permet d'optimiser les zones plus sombres. Les détails sont ainsi beaucoup plus visibles. Cette fonction n'a d'effet que sur des images au format JPG.



Il est possible de définir au préalable si cette optimisation des zones sombres doit être effectuée et avec quelle intensité (**Haut**, **Standard**, **Bas**, **Arrêt**). Si l'option est réglée sur **Auto**, l'appareil photo choisit automatiquement le réglage adapté en fonction de l'étendue du contraste du motif. L'effet obtenu dépend non seulement de ce réglage, mais aussi des réglages d'exposition. La fonction a son effet maximum lorsque les valeurs ISO sont faibles et que les vitesses d'obturation sont rapides. L'effet est plus faible lorsque les valeurs ISO sont plus élevées et/ou que les vitesses d'obturation sont plus lentes. Réglage par défaut : **Auto**

- ▶ Dans le menu principal, sélectionnez **Réglages JPG**
- ▶ Sélectionnez **iDR**
- ▶ Sélectionnez le réglage désiré (**Auto**, **Haut**, **Standard**, **Bas**, **Arrêt**)

Remarques

- L'optimisation des zones sombres réduit légèrement les distinctions dans les zones très claires.
- Cette fonction n'a d'effet que sur des images au format JPG.

GESTION DES DONNÉES

FORMATAGE DE LA CARTE MÉMOIRE

Concernant les cartes mémoire déjà en place, il n'est normalement pas nécessaire de les formater. Toutefois, lorsqu'une carte encore non formatée est utilisée pour la première fois, il faut la formater. Il est conseillé de formater les cartes mémoire de temps à autre, étant donné que certains volumes de données résiduelles (informations accompagnant les images) peuvent occuper de la capacité de mémoire.

- ▶ Dans le menu principal, sélectionnez **Formatage de la carte**
- ▶ Validez la procédure
 - La LED d'état clignote pendant l'opération.

Remarques

- N'éteignez pas l'appareil pendant que le processus est en cours.
- En cas de formatage de la carte mémoire, toutes les données qu'elle contient sont perdues. Le formatage n'est pas empêché par la protection contre l'effacement de certaines images.
- Toutes les images doivent pour cette raison être transférées régulièrement sur une mémoire de masse, comme par ex. le disque dur d'un ordinateur.
- Lors d'un formatage simple, les données présentes sur la carte ne sont pas supprimées définitivement. Seul le répertoire est supprimé de sorte que les fichiers existants ne sont plus immédiatement accessibles. Un logiciel adapté permet de rendre les données de nouveau accessibles. Seules les données écrasées à la suite de l'enregistrement de nouvelles données sont effectivement supprimées définitivement.
- Si la carte mémoire a été formatée sur un autre appareil, p. ex. sur un ordinateur, elle doit être reformatée sur l'appareil photo.
- Si le formatage ou l'écrasement sur la carte mémoire est impossible, demandez conseil à votre revendeur ou au service Leica Customer Care (voir p. 272).





STRUCTURE DES DONNÉES

STRUCTURE DES DOSSIERS

Les fichiers (= images) des cartes mémoire sont enregistrés dans des dossiers créés automatiquement. Les trois premiers caractères désignent le numéro du dossier (chiffres), les cinq derniers le nom du dossier (lettres). Le premier dossier contient la désignation « 100LEICA », le second « 101LEICA ». Le numéro disponible suivant est généralement utilisé comme numéro de répertoire, il est possible de créer 999 répertoires au maximum.

STRUCTURE DES FICHIERS

Les désignations des fichiers dans ces dossiers se composent de onze caractères. Aux réglages par défaut, le premier fichier porte le nom « L1000001.XXX », le deuxième « L1000002.XXX », etc. La lettre initiale peut être choisie, le « L » des réglages par défaut représente la marque de l'appareil photo. Les trois premiers chiffres sont identiques au numéro de commande actuelle. Les quatre chiffres suivants désignent le numéro de fichier séquentiel. Une fois le numéro de fichier 9999 atteint, un nouveau dossier est automatiquement créé et la numérotation du fichier reprend à 0001. Les trois derniers caractères après le point désignent le format de fichier (DNG ou JPG).

Remarques

- Si des cartes mémoire sont utilisées qui n'ont pas été formatées avec cet appareil photo, la numérotation des fichiers reprendra automatiquement à 0001. Si toutefois la carte mémoire utilisée contient déjà un fichier dont le numéro est plus élevé que celui du dernier fichier attribué par l'appareil photo, la numérotation se poursuivra en prenant en compte celle de cette carte.
- Lorsque le numéro de dossier 999 et le numéro de fichier 9999 sont atteints, un message d'avertissement correspondant s'affiche à l'écran et l'ensemble de la numérotation doit être réinitialisée.
- Si vous voulez réinitialiser le numéro de dossier à 100, formatez pour cela la carte mémoire et réinitialisez tout de suite après les numéros de photos.



MODIFICATION DU NOM DES FICHIERS

- ▶ Dans le menu principal, sélectionnez **Réglages de l'appareil photo**
- ▶ Sélectionnez **Modifier nom du fichier**
 - Un sous-menu Clavier apparaît.
 - La ligne d'entrée contient le réglage par défaut « L » comme lettre initiale du nom de fichier. Seule cette lettre est modifiable.
- ▶ Entrez les lettres souhaitées (voir p. 54)
- ▶ Validez

Remarques

- La modification du nom de fichier est conservée pour toutes les images qui suivront ou jusqu'à une éventuelle nouvelle modification. Le numéro d'ordre en cours ne s'en trouve pas modifié, il est cependant remis à zéro par la création d'un nouveau dossier.
- À la remise à zéro aux réglages par défaut, la lettre initiale est automatiquement remise sur « L ».
- Vous ne pouvez pas utiliser de minuscules.

CRÉATION D'UN NOUVEAU DOSSIER

- ▶ Dans le menu principal, sélectionnez **Réglages de l'appareil photo**
- ▶ Sélectionnez **Remise à zéro numér. images**
 - Une demande de confirmation correspondante apparaît.
- ▶ Validez (**Oui**) ou annulez (**Non**) la création d'un nouveau dossier

Remarque

- La partie nominative (lettre initiale) d'un nouveau dossier créé ainsi reste inchangée par rapport à la précédente ; la numérotation des fichiers y recommence à 0001.

INSCRIPTION D'INFORMATIONS COPYRIGHT

Cet appareil vous permet d'identifier vos fichiers image en saisissant du texte et d'autres caractères.

Pour cela, vous pouvez saisir, pour chaque image, des informations de 20 caractères maximum dans 2 rubriques.

- ▶ Dans le menu principal, sélectionnez **Informations appareil photo**
- ▶ Sélectionnez **Informations copyright**
- ▶ Activez la fonction **Copyright** (**Marche**)
- ▶ Dans le sous-menu, sélectionnez **Informations/Artiste**
 - Un sous-menu Clavier apparaît.
- ▶ Indiquez les informations souhaitées (voir p. 54)
- ▶ Validez



ENREGISTREMENT DU LIEU DE PRISE DE VUE (UNIQUEMENT EN RELATION AVEC L'APPLICATION LEICA FOTOS)

En combinaison avec l'appli Leica FOTOS, il est possible de récupérer des informations de localisation à partir d'un appareil mobile. Les informations de localisation actuelles sont alors inscrites dans les données Exif des images (géomarquage).



- ▶ Activez les services de localisation dans l'appareil mobile
- ▶ Activez Leica FOTOS et connectez-la avec l'appareil photo (voir le chapitre « Leica FOTOS »)
- ▶ Activez le géomarquage pour cet appareil photo dans Leica FOTOS

Remarques

- Dans certains pays ou régions, l'utilisation du GPS et des technologies apparentées est limitée. Toute infraction fera l'objet de poursuites de la part des autorités du pays! Avant de voyager à l'étranger, renseignez-vous donc auprès de l'ambassade du pays ou de votre agence de voyage à ce sujet.
- L'établissement de la connexion Bluetooth dure quelques secondes. Si un arrêt automatique est activé dans l'appareil photo, il convient d'en tenir compte lors du choix du temps de latence correspondant.
- En mode Lecture, les images disposant d'informations de localisation sont identifiées par le symbole du géomarquage.

STATUT DE GÉOMARQUAGE

Le statut des informations de localisation disponibles est affiché sur l'écran tant que les barres d'information sont affichées et que le géomarquage est activé. L'écran de statut affiche toujours le statut de géomarquage actuel.

	Les informations sur le lieu sont à jour (dernière détermination de la position il y a 15 minutes maximum).
	Les informations sur le lieu ne sont plus à jour (dernière détermination de la position il y a 12 heures maximum).
	Les informations sur le lieu sont obsolètes (dernière détermination de la position il y a plus de 12 heures). Aucune donnée de position ne va être inscrite dans les données Exif.
Pas d'icône	Géomarquage inactif.

Les informations de localisation sont actualisées en permanence tant que l'appareil photo est connecté à Leica FOTOS. La fonction Bluetooth de l'appareil photo ainsi que celle de l'appareil mobile doivent donc rester activées pour disposer des informations les plus récentes. Il n'est toutefois pas nécessaire de garder l'appli ouverte au premier plan.

TRANSFERT DE DONNÉES

Avec Leica FOTOS, les données peuvent être transférées facilement sur les appareils mobiles. En alternative, la transmission peut s'effectuer au moyen d'un lecteur de carte ou par câble USB.

À PROPOS DE LEICA FOTOS

- ▶ Voir le chapitre « Leica FOTOS » (p. 228)

PAR CÂBLE USB OU VIA LE « LEICA FOTOS CABLE »

L'appareil photo offre différentes possibilités de transfert. Le mode souhaité peut être défini de manière durable ou sélectionné de nouveau à chaque connexion.

Réglage par défaut : **Apple MFi**

- ▶ Dans le menu principal, sélectionnez **Réglages de l'appareil photo**

- ▶ Sélectionnez **Mode USB**

- ▶ Sélectionnez le réglage désiré

(**Mass Storage**, **PTP**, **Apple MFi**, **Sélectionner si connexion**)

- **Apple MFi** permet de communiquer avec des appareils iOS (iPhone et iPad)
- **PTP** permet de transmettre des données sur un ordinateur sous MacOS ou Windows équipé de programmes compatibles PTP ou encore de partager la connexion avec Capture One Pro et Lightroom Classic

Remarques

- Pour la transmission de fichiers plus grands, il est recommandé d'utiliser un lecteur de cartes.
- Tant que des données sont transférées, il est interdit de déconnecter la connexion USB, l'ordinateur et/ou l'appareil photo peuvent sinon « planter » et des dommages irréparables peuvent même être occasionnés sur la carte mémoire.
- Tant que des données sont transférées, il est interdit d'arrêter l'appareil photo ou il ne doit pas s'éteindre automatiquement pour cause de basse capacité de la batterie, puisque l'ordinateur peut sinon « planter ». Pour les mêmes raisons, il est strictement interdit d'ôter la batterie pendant une connexion active.





RÉGLAGES PRATIQUES

AF TACTILE

Avec AF tactile, le champ de mesure AF peut être placé directement.

Réglage par défaut: **Touche AF**

- ▶ Dans le menu principal, sélectionnez **Mise au point**
- ▶ Sélectionnez **Touche AF**

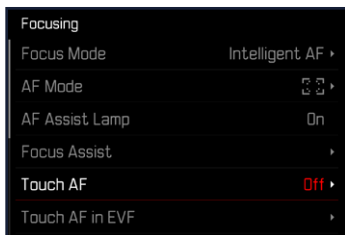

- ▶ Sélectionnez **Touche AF**



Pour positionner le champ de mesure AF

- ▶ Tapotez à l'endroit souhaité sur l'écran

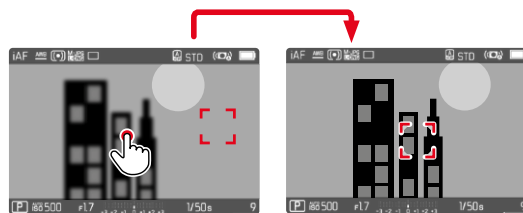

Pour remettre le champ de mesure au centre de l'écran

- ▶ Tapotez deux fois sur l'écran

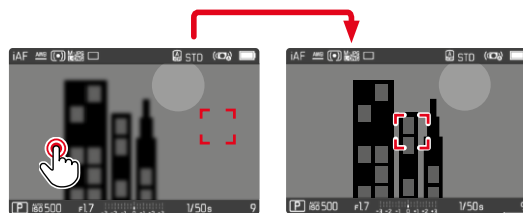

Remarques

- Cette fonction est disponible avec toutes les méthodes de mesure AF, à l'exception de **Multi-Zone**.
- Pour la méthode de mesure **Poursuite**, le champ de mesure s'immobilise à l'endroit sélectionné et l'autofocus démarre à l'effleurement du déclencheur. Pour les autres méthodes de mesure AF, la mise au point s'effectue immédiatement et automatiquement.
- Même si l'option est réglée sur **Arrêt**, il est toujours possible de réinitialiser la position du champ de mesure AF en tapotant deux fois sur l'écran.

TOUCHE AF + DÉCLENCHEMENT

Touche AF + déclenchement permet de placer directement le champ de mesure AF et de déclencher immédiatement une prise de vue.

- ▶ Dans le menu principal, sélectionnez **Mise au point**
- ▶ Sélectionnez **Touche AF**
- ▶ Sélectionnez **Touche AF + déclenchement**
- ▶ Tapotez à l'endroit souhaité sur l'écran

Remarque

- Si l'option **Touche AF + déclenchement** est activée, il est impossible de réinitialiser le champ de mesure en tapotant deux fois sur l'écran.

AF TACTILE EN MODE EVF

Pour l'utilisation du mode EVF, AF tactile est désactivé en version standard afin d'empêcher un décalage par inadvertance du champ de mesure AF. Il est toutefois toujours possible d'effectuer le réglage rapide AF (voir p. 189). Si cela n'est pas souhaité (par ex. pour une mise au point avec l'œil gauche), cette fonction peut également être désactivée.

Réglage par défaut : **Arrêt**

- ▶ Dans le menu principal, sélectionnez **Mise au point**
- ▶ Sélectionnez **AF tact. si utilisation EVF**
- ▶ Sélectionnez le réglage désiré
(**Marche**, **Seulement réglage rapide AF**, **Arrêt**)
- **Marche**
 - Positionnement du champ de mesure AF (tapoter)
 - Accès au réglage rapide AF (tapoter et maintenir)
- **Seulement réglage rapide AF**
 - Accès au réglage rapide AF (tapoter et maintenir)
- **Arrêt**

AFFICHAGES AUXILIAIRES

En plus des informations standard sur la ligne d'en-tête et la ligne du bas, vous pouvez sélectionner toute une série d'autres affichages pour adapter l'image sur l'écran à vos besoins. Les fonctions suivantes sont disponibles :

- Quadrillage (uniquement le mode Prise de vues, voir p. 86)
- Focus Peaking (voir p. 87)
- Détourage (voir p. 89)
- Horizon virtuel (uniquement le mode Prise de vues, voir p. 88)
- Histogramme (voir p. 89)

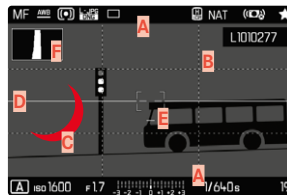

- A** Barres d'information (= en-tête et pied de page)
- B** Quadrillage
- C** Focus peaking
- D** Détourage
- E** Horizon virtuel
- F** Histogramme

- ▶ Dans le menu principal, sélectionnez **Assistants de prise de vue**
- ▶ Sélectionnez la fonction souhaitée
- ▶ Sélectionnez **Marche** / **Arrêt**

AFFICHAGES INFO EN MODE PRISE DE VUES

Trois options d'affichage sont disponibles.

- ▶ Appuyez sur la touche centrale
 - L'affichage change cycliquement par les options d'affichage.

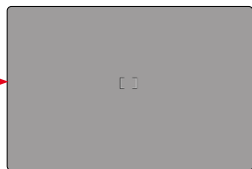

– Aucune information



– Bas de page avec des informations sur l'exposition, affichages auxiliaires

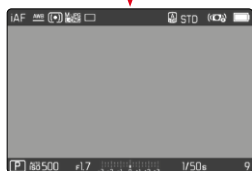

– En-tête avec informations de prise de vue, bas de page avec des informations sur l'exposition, affichages auxiliaires

Pour afficher brièvement des informations

- ▶ Appuyez sur le déclencheur et maintenez-le enfoncé
 - (Seuls) les informations sur l'exposition et les affichages auxiliaires actifs sont affichés.

AFFICHAGES DISPONIBLES

BARRES D'INFORMATION

Les lignes d'en-tête et de bas de page montrent les réglages actifs ainsi que les valeurs d'exposition. Une liste des affichages se trouve au chapitre « Affichage » (voir p. 24).

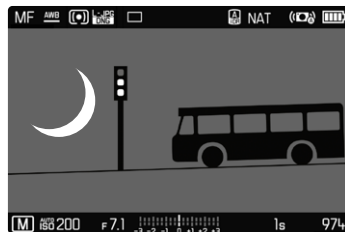

QUADRILLAGE

Le quadrillage divise le champ de l'image en plusieurs zones. Celles-ci facilitent par exemple la composition de l'image ainsi que l'orientation précise de l'appareil.



- ▶ Dans le menu principal, sélectionnez **Assistants de prise de vue**
- ▶ Sélectionnez **Grille**
- ▶ Sélectionnez **Marche/Arrêt**

FOCUS PEAKING

Pour cette fonction auxiliaire, les bords d'éléments de motifs réglés de manière nette sont affichés en surbrillance. La couleur du marquage est réglable. La sensibilité peut également être adaptée.

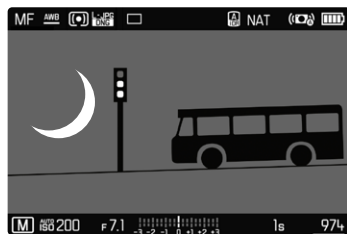

COULEUR DU MARQUAGE

Réglage par défaut : Rouge

- ▶ Dans le menu principal, sélectionnez **Mise au point**
- ▶ Sélectionnez **Assistance mise au point**
- ▶ Sélectionnez **Focus Peaking**
- ▶ Sélectionnez le réglage désiré
(Arrêt, Rouge, Vert, Bleu, Blanc)

SENSIBILITÉ

Réglage par défaut : Moyen

- ▶ Dans le menu principal, sélectionnez **Mise au point**
- ▶ Sélectionnez **Assistance mise au point**
- ▶ Sélectionnez **Sensibilité Focus Peaking**
- ▶ Sélectionnez le réglage désiré
(Bas, Moyen, Haut)

Remarque

- L'identification des parties nettes du motif repose sur le contraste du motif, c'est-à-dire sur les différences clair-sombre. Ainsi, des éléments de motif à fort contraste peuvent être marqués incorrectement, bien qu'ils ne soient pas réglés de manière nette.

HORIZON VIRTUEL

Grâce aux capteurs intégrés, l'appareil photo peut afficher son orientation. À l'aide de ces affichages, il est possible d'orienter l'appareil avec précision sur l'axe transversal et sur l'axe longitudinal lorsque que les situations spécifiques des motifs l'exigent, notamment lors de la prise de vue sur trépied de monuments.

Les écarts par rapport à l'axe longitudinal (lorsque l'appareil photo est incliné vers le haut ou le bas dans la direction du regard) sont affichés par un tiret court au centre de l'image (1). Les écarts par rapport à l'axe transversal (lorsque l'appareil photo est incliné vers la gauche ou la droite) sont affichés par deux tirets longs à gauche et à droite du centre de l'image (2).

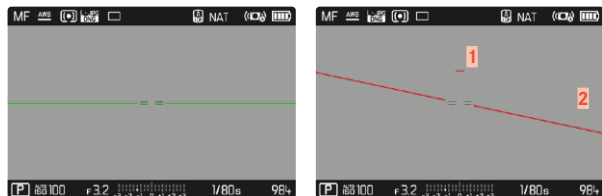

- ▶ Dans le menu principal, sélectionnez **Assistants de prise de vue**
- ▶ Sélectionnez **Horizon virtuel**
- ▶ Sélectionnez **Marche/Arrêt**

Remarque

- Pour les images au format portrait, l'appareil photo modifie automatiquement et selon les proportions le réglage de l'horizontalité.

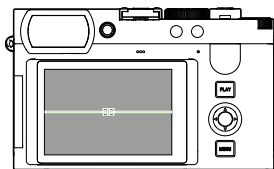

Orientation correcte

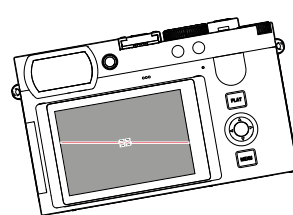

Incliné vers la gauche

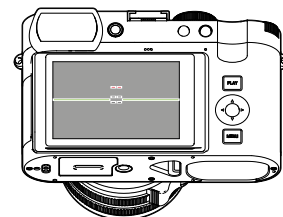

Incliné vers le bas dans la direction du regard

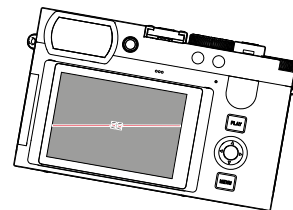

Incliné vers la droite

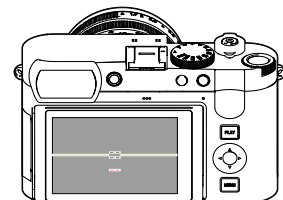

Incliné vers le haut dans la direction du regard

DÉTOURAGE

L'affichage du détourage caractérise les zones d'image très claires. Cette fonction permet un contrôle très simple et précis du réglage de l'exposition. Les zones surexposées clignotent en noir.

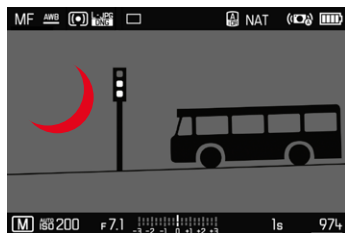

- ▶ Dans le menu principal, sélectionnez **Assistants de prise de vue**
- ▶ Sélectionnez **Détourage / hachures**
- ▶ Sélectionnez **Marche / Arrêt**

- ▶ Appuyez sur le déclencheur et maintenez-le enfoncé
 - L'affichage du détourage apparaît.

HISTOGRAMME

L'histogramme représente la répartition de la luminosité sur l'image. L'axe horizontal correspond aux valeurs de luminosité qui vont du noir (à gauche) au blanc (à droite) en passant par le gris. L'axe vertical correspond au nombre des pixels ayant la luminosité considérée. Cette forme de représentation permet une évaluation rapide et simple du réglage de l'exposition.

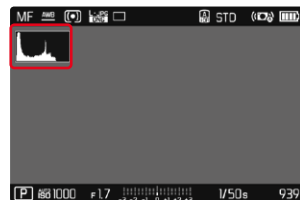

- ▶ Dans le menu principal, sélectionnez **Assistants de prise de vue**
- ▶ Sélectionnez **Histogramme**
- ▶ Sélectionnez **Marche / Arrêt**

Remarques

- L'histogramme se base toujours sur la luminosité affichée, selon les réglages utilisés, il peut éventuellement ne pas représenter l'exposition définitive.
- En mode Prise de vues, l'histogramme doit être considéré comme une « indication de tendance ».
- Lors de la lecture d'une photo, l'histogramme peut varier légèrement par rapport à celui de la prise de vue.
- L'histogramme concerne toujours la partie de l'image actuellement affichée.

ACTIVATION/DÉSACTIVATION TEMPORAIRE DE CERTAINES FONCTIONS

Les fonctions auxiliaires suivantes peuvent être activées/désactivées temporairement :

- Focus peaking
- Détourage
- ▶ Affectez la fonction auxiliaire souhaitée à une touche de fonction (voir p. 59)
- ▶ Appuyez sur la touche de fonction correspondante
 - L'état de la fonction auxiliaire change.
 - Une indication correspondante apparaît sur l'écran.

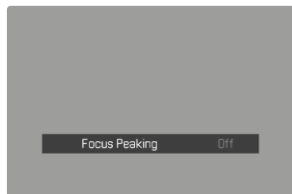
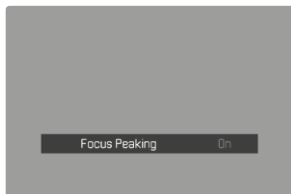

Le réglage temporaire est réinitialisé lorsque vous éteignez l'appareil photo.

FONCTIONS AUXILIAIRES AF

LUMIÈRE AUXILIAIRE AF

La lumière auxiliaire AF intégré élargit la plage de fonctionnement du système AF lorsque les conditions d'éclairage sont mauvaises. Une fois la fonction activée, cette lampe s'allume dans ce type de situation pendant que la mesure est réalisée.

Réglage par défaut: **Marche**

- ▶ Dans le menu principal, sélectionnez **Mise au point**
- ▶ Sélectionnez **Illuminateur d'assistance AF**
- ▶ Sélectionnez **Marche/Arrêt**

Remarques

- La lumière auxiliaire AF a une portée maximale d'env. 5 m.
- La lumière auxiliaire AF s'éteint automatiquement lorsque la mise au point a réussi (champ de mesure AF vert) ou échoué (champ de mesure AF rouge).

VALIDATION AF ACOUSTIQUE

Il est possible de faire valider la mise au point réussie au mode AF par un signal sonore.

Réglage par défaut: Arrêt

- ▶ Dans le menu principal, sélectionnez Signal sonore
- ▶ Sélectionnez Confirmation AF
- ▶ Sélectionnez Marche
- ▶ Sélectionnez Volume
- ▶ Sélectionnez Bas/Haut





PHOTOGRAPHER

Les réglages décrits dans le présent chapitre sont valides uniquement pour le mode photo. Ils font par conséquent partie du menu photo et ils doivent alors toujours être ouverts et réglés à partir du mode photo (voir le chapitre « Utilisation de l'appareil photo » à la section « Commande de menu »). Les options de menu portant le même nom au Menu Vidéo en sont indépendantes.

MODE DÉCLENCHEMENT

Les fonctions et possibilités de réglage décrites ci-après se réfèrent en règle générale à la prise de vue d'images individuelles. Outre la prise de vue d'images individuelles, le Leica Q3 offre encore différents autres modes de fonctionnement. Des indications sur leur fonctionnement et leurs possibilités de réglage se trouvent aux sections correspondantes.

- ▶ Dans le menu principal, sélectionnez **Mode déclenchement**
- ▶ Sélectionnez la variante de fonction désirée

Mode	Possibilités de réglage / Variantes
Prise de vue d'une image individuelle	Un seul
Prises de vue en rafale (voir p. 120)	Vitesse : <ul style="list-style-type: none"> - Rafale - 2 ips / 14 bit / AF - Rafale - 4 ips / 14 bit / AF - Rafale - 7 ips / 14 bit - Rafale - 9 ips / 12 bit - Rafale - 15 ips / 12 bit
Prise de vue par intervalles (voir p. 121)	Nombre d'images Intervalle entre les prises de vue (Intervalle) Temps de latence (Compte à rebours)
Bracketing d'exposition (voir p. 123)	Nombre d'images (3 ou 5) Incréments EV Correction de l'exposition Automatique
Retardateur (voir p. 124)	Temps de latence : <ul style="list-style-type: none"> - Retardateur 2 s - Retardateur 12 s



MISE AU POINT (RECENTRAGE)

Avec le Leica Q3, la mise au point peut s'effectuer aussi bien automatiquement que manuellement. Lors de la photographie en autofocus, 3 modes de service et 4 méthodes de mesure sont disponibles.

PHOTOGRAPHER AVEC AF

- ▶ Enfoncez et maintenez enfoncé le verrouillage AF/MF
- ▶ Réglez la bague de mise au point sur la position **AF**
- ▶ Le cas échéant, positionnez le champ de mesure AF
- ▶ Appuyez sur le déclencheur et maintenez-le enfoncé
 - La mise au point est réalisée une fois (AFs) et/ou en continu (AFc).
 - En cas de mesure réussie : champ de mesure AF vert.
 - En cas de mesure non réussie : champ de mesure AF rouge.
 - En alternative, la mise au point et/ou le réglage de l'exposition peuvent être réalisés et enregistrés avec l'une des touches de fonction (mémorisation de la valeur de mesure, voir p. 117).
- ▶ Déclenchez

PHOTOGRAPHER AVEC MF

- ▶ Enfoncez et maintenez enfoncé le verrouillage AF/MF
- ▶ Tournez la bague de mise au point hors de la position **AF**
- ▶ Mettez au point avec la bague de mise au point
- ▶ Déclenchez

Pour plus d'informations à ce sujet, reportez-vous aux chapitres suivants.

MODES DE FONCTIONNEMENT AUTOFOCUS

Les modes de fonctionnement AF suivants sont disponibles : **AFs**, **AFc** et **AF intelligent**. Le mode de service AF actuel est affiché dans la ligne d'en-tête.

Réglage par défaut : **AF intelligent**

- ▶ Dans le menu principal, sélectionnez **Mise au point**
- ▶ Sélectionnez **Mode de mise au point**
- ▶ Sélectionnez le réglage désiré (**AF intelligent**, **AFs**, **AFc**)

AF INTELLIGENT

Convient pour tous les motifs. La caméra sélectionne automatiquement entre AFs et AFc.

AFs (single)

Convient pour les motifs sans mouvement ou seulement avec très peu. La mise au point est effectuée seulement une fois et elle demeure alors enregistrée tant que le déclencheur est maintenu sur le point de résistance. Ceci est également le cas lorsque le champ de mesure est dirigé sur un autre objet.

AFc (continuus)

Convient pour les motifs mobiles. La mise au point est adaptée constamment au motif dans le champ de mesure AF, tant que le déclencheur est maintenu sur le 1er point de résistance.

MÉTHODES DE MESURE AUTOFOCUS

Pour la mesure de la distance, différentes méthodes de mesure sont disponibles dans le mode AF. Une mise au point réussie est indiquée par un champ de mesure vert, une terminée sans succès par un rouge.

Réglage par défaut: **Multi-Zone**



- ▶ Dans le menu principal, sélectionnez **Mise au point**
- ▶ Sélectionnez **Mode AF**
- ▶ Sélectionnez le réglage désiré (**Multi-Zone**, **Spot**, **Champ**, **Zone**, **Poursuite**, **Détection des personnes**, **Détection des personnes et animaux**)

Remarques

- La mise au point par AF peut échouer:
 - Si l'écart par rapport au motif visé est trop grand (le mode macro) ou trop faible
 - Si le motif n'est pas assez éclairé
- Avec AF tactile, le champ de mesure AF peut être placé directement. Pour plus d'informations, voir p. 84.

MESURE À CHAMPS MULTIPLES

Plusieurs champ de mesure sont saisis entièrement automatiquement. Cette fonction est particulièrement indiquée pour les instantés.

MESURE SPOT/CHAMP

Les deux méthodes de mesure ne s'appliquent qu'aux parties du motif au sein du champ de mesure AF correspondant. Les champs de mesure sont désignés par un petit cadre (champ de mesure) et/ou une croix (mesure spot). Grâce à sa plage de mesure particulièrement réduite, la mesure spot permet de se concentrer sur des très petits détails du motif.

La plage de mesure légèrement supérieure de la mesure de champ est moins critique lors de la visée, mais elle permet une mesure sélective.

Les méthodes de mesure sont également utilisables lors des séries d'images au cours desquelles la partie du motif affichée nettement doit toujours être disposée au même endroit (excentré) de l'image. Pour cela, le champ de mesure AF doit être déplacé à un autre endroit (voir p. 99).

ZONE

Dans cette méthode de mesure, certaines parties du motif sont enregistrées avec un groupe connexe de 5x5 zones. Elle combine un certain degré d'adaptabilité des instantanés à la possibilité de viser intentionnellement des sujets plus larges.

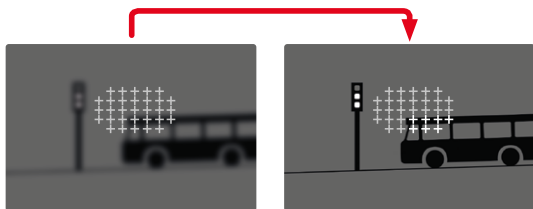

Une fois le réglage effectué s'affichent les champs de mesure dans lesquels les parties du motif sont nettes.

POURSUITE

Cette variante de la mesure de champ aide lors de la saisie de motifs déplacés. Le motif au champ de mesure est constamment mis au point après qu'il a été saisi une fois.

- ▶ Positionnez ou déplacez le champ de mesure sur le motif souhaité (en faisant pivoter l'appareil photo ou en déplaçant le champ de mesure)
 - ▶ Appuyez sur le déclencheur et maintenez-le enfoncé
- ou
- ▶ Appuyez sur la touche de fonction (si la fonction **AF-L** ou **AF-L + AE-L** est utilisée, voir p. 117)
 - Le motif est mis au point.
 - ▶ Faites pivoter l'appareil sur la coupe souhaitée
 - Le champ de mesure « poursuit » le motif enregistré et le motif est constamment mis au point.

Remarque

- Cette méthode de mesure met constamment au point, même lorsque **AFs** a été réglé comme mode de fonctionnement AF.



POSITION DE DÉMARRAGE EN CAS DE POURSUITE

Réglage par défaut : **Centre**

Il est possible de constater sur quelle position la poursuite doit démarrer.

Centre	Centre de l'écran
Dernière	Position finale de la dernière poursuite Exemple : Une voiture traverse l'image de la gauche vers la droite. La prise de vue s'effectue sur le bord droit de l'image. La mesure suivante démarre sur le bord droit de l'image.
Début	Position initiale de la dernière poursuite Exemple : Une voiture traverse l'image de la gauche vers la droite. La prise de vue s'effectue sur le bord droit de l'image. La mesure suivante démarre sur le bord gauche de l'image.

- ▶ Dans le menu principal, sélectionnez **Mise au point**
- ▶ Sélectionnez **Pos. initiale poursuite AF**
- ▶ Sélectionnez le réglage désiré (**Dernière**, **Début**, **Centre**)

DÉTECTION DES PERSONNES (RECONNAISSANCE DES VISAGES)

La détection des personnes est une extension de la reconnaissance des visages. Outre des échantillons biométriques de visages, ceux du corps sont aussi identifiés et utilisés pour la mise au point. Ainsi, une personne mesurée une fois peut être poursuivie de manière plus continue, même si le visage n'est pas visible pendant un court instant. Notamment en présence de plusieurs personnes dans l'image, cette fonction empêche ainsi également des « sauts » non désirés sur d'autres visages.

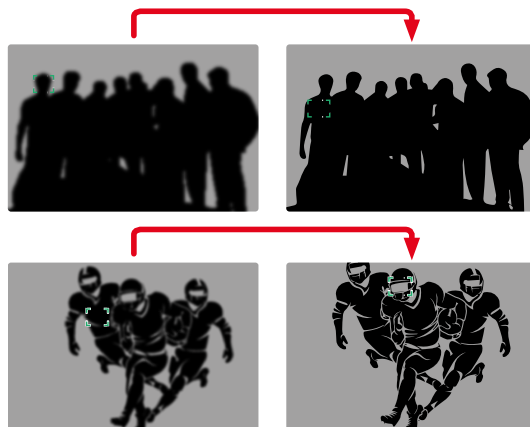

Si la reconnaissance des visages détecte un œil, la mise au point s'effectue sur lui. Si plusieurs yeux ont été détectés, il est possible de choisir sur quel œil la mise au point doit être effectuée. L'œil actuellement sélectionné est mis en valeur.

De plus, lorsque l'image comprend plusieurs visages, il est facile de sélectionner celui que l'on souhaite.



Pour passer du visage et/ou des yeux d'une personne à une autre

- ▶ Appuyez sur la touche de sélection dans la direction souhaitée

DÉTECTION DES PERSONNES ET ANIMAUX

Cette variante de la détection des personnes inclut également certaines espèces d'animaux domestiques courants.

RÉGLAGE RAPIDE AF

Le réglage rapide AF permet de modifier rapidement la taille du champ de mesure avec certaines méthodes de mesure AF.

L'image à l'écran reste constamment visible pendant le réglage.

OUVRIR LE RÉGLAGE RAPIDE AF

- ▶ Appuyez sans relâcher sur l'écran
 - Tous les affichages auxiliaires sont masqués.
 - Lorsque **Champ/Zone/Détection des personnes/Détection des personnes et animaux** est réglé comme méthode de mesure, des triangles rouges apparaissent sur deux angles du champ de mesure.



MODIFIER LA TAILLE DU CHAMP DE MESURE AF

(uniquement **Champ/Zone/Détection des personnes/Détection des personnes et animaux**)

- ▶ Tournez la molette
- ou
- ▶ Rapprochez les doigts / écartez les doigts
 - La taille du champ de mesure AF est réglable en 3 niveaux.



FONCTIONS AUXILIAIRES AF

AGRANDISSEMENT EN MODE AF

Pour mieux estimer les réglages, l'agrandissement peut être ouvert indépendamment de la mise au point.

Pour cela, il faut affecter la fonction **Agrandiss.** à l'une des touches de fonction (voir p. 59).

Pour affecter la fonction à une touche de fonction

- ▶ Voir p. 59

Pour ouvrir l'agrandissement

- ▶ Appuyez sur la touche de fonction
 - Un cadrage agrandi apparaît. Sa position est régie en fonction de la position du champ de mesure AF.
 - Le rectangle à l'intérieur du cadre situé sur le côté droit symbolise l'agrandissement actuel ainsi que la position de la section montrée.



Pour adapter le niveau d'agrandissement

- ▶ Appuyez sur la touche centrale
 - Le cadrage navigue entre les niveaux d'agrandissement.

Pour modifier la position de la section

- ▶ Appuyez sur la touche de sélection dans la direction souhaitée

Pour quitter l'agrandissement

- ▶ Exercez une légère pression sur le déclencheur ou
- ▶ Appuyez de nouveau sur la touche de fonction

Remarques

- L'agrandissement reste actif jusqu'à ce qu'il soit terminé.
- Le dernier niveau d'agrandissement utilisé demeure conservé à l'ouverture suivante de la fonction.

LUMIÈRE AUXILIAIRE AF

La lumière auxiliaire AF intégré élargit la plage de fonctionnement du système AF lorsque les conditions d'éclairage sont mauvaises. Une fois la fonction activée, cette lampe s'allume dans ce type de situation pendant que la mesure est réalisée.

Pour le réglage, voir p. 90.

VALIDATION AF ACOUSTIQUE

Il est possible de faire valider la mise au point réussie au mode AF par un signal sonore (voir p. 69).

DÉPLACEMENT DU CHAMP DE MESURE AF

Toutes les méthodes de mesure AF permettent de déplacer le champ de mesure AF avant la mise au point.

- ▶ Appuyez sur la touche de sélection dans la direction souhaitée ou
- ▶ Tapotez à l'endroit souhaité sur l'écran (Si AF tactile est actif)

Remarques

- Le champ de mesure reste sur la dernière position utilisée pour la méthode de mesure AF, même en cas de changement de la méthode de mesure AF et de mise hors tension de l'appareil photo.
- Lors de la combinaison de la méthode de mesure de l'exposition **Spot** avec les méthodes de mesure AF **Spot**, **Champ** et **Zone**, un couplage des champs de mesure s'effectue. La mesure de l'exposition s'effectue ensuite sur la zone définie par le champ de mesure AF, même si celui-ci est décalé.



MISE AU POINT MANUELLE (MF)

Pour certains motifs et dans certaines situations, il peut être avantageux d'effectuer une mise au point manuelle au lieu d'utiliser l'autofocus.

- quand le même réglage est utilisé pour plusieurs prises de vue
- quand l'utilisation de la mémorisation des valeurs enregistrées serait plus compliquée
- quand, pour des prises de vue de paysages, il faut conserver le réglage sur l'infini
- quand des conditions de luminosité médiocres, c'est-à-dire très sombres, nécessitent un fonctionnement AF plus lent ou ne le permettent pas du tout

- ▶ Déplacez la bague de mise au point hors de la position **AF** (pour y parvenir, maintenez enfoncé le déverrouillage AF/MF)

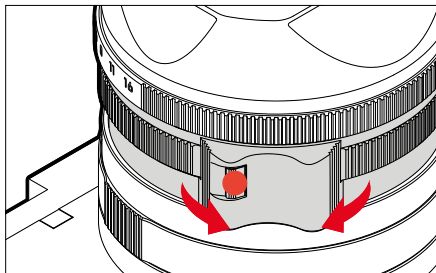

- ▶ Tournez la bague de mise au point jusqu'à ce que l'élément de motif souhaité s'affiche de manière nette

FONCTIONS AUXILIAIRES MF

Pour la mesure de la distance manuelle, les fonctions auxiliaires suivantes sont disponibles.

FOCUS PEAKING

Pour cette fonction auxiliaire, les bords d'éléments de motifs réglés de manière nette sont affichés en surbrillance. La couleur du marquage est réglable. La sensibilité peut également être adaptée. Pour le réglage, voir p. 87.

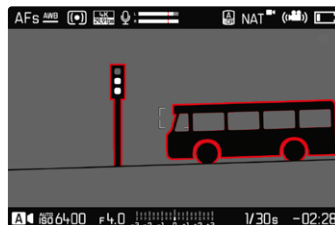

- ▶ Dans le menu principal, sélectionnez **Mise au point**
- ▶ Sélectionnez **Assistance mise au point**
- ▶ Sélectionnez **Focus Peaking**
- ▶ Sélectionnez le réglage désiré (**Arrêt**, **Rouge**, **Vert**, **Bleu**, **Blanc**)
- ▶ Définissez le cadrage
- ▶ Tournez la bague de mise au point de façon à ce que les détails du motif souhaités soient repérés

Remarque

- L'identification des parties nettes du motif repose sur le contraste du motif, c'est-à-dire sur les différences clair-sombre. Ainsi, des éléments de motif à fort contraste peuvent être marqués incorrectement, bien qu'ils ne soient pas réglés de manière nette.

AGRANDISSEMENT EN MODE MF

Plus les détails du motif sont agrandis, plus il est facile de juger de la netteté et plus la mise au point peut être précise.

Cette fonction peut être activée automatiquement en cas de mise au point manuelle ou ouverte indépendamment de celle-ci.

OUVERTURE AVEC LA BAGUE DE MISE AU POINT

En tournant la bague de mise au point, un cadrage est affiché automatiquement en agrandi.

- ▶ Dans le menu principal, sélectionnez **Mise au point**
- ▶ Sélectionnez **Assistance mise au point**
- ▶ Sélectionnez **Grossiss. auto**
- ▶ Sélectionnez **Marche**
- ▶ Tournez la bague de mise au point
 - Un cadrage agrandi apparaît. Sa position est régie en fonction de la position du champ de mesure AF.
 - Le rectangle à l'intérieur du cadre situé sur le côté droit symbolise l'agrandissement actuel ainsi que la position de la section montrée.

Pour adapter le niveau d'agrandissement

- ▶ Appuyez sur la touche centrale
 - Le cadrage navigue entre les niveaux d'agrandissement.

Pour modifier la position de la section

- ▶ Appuyez sur la touche de sélection dans la direction souhaitée

Pour quitter l'agrandissement

- ▶ Exercez une légère pression sur le déclencheur

Remarque

- Env. 5 s après le dernier tour de la bague de mise au point, l'agrandissement est annulé automatiquement.
- Le dernier niveau d'agrandissement utilisé demeure conservé à l'ouverture suivante de la fonction.



OUVERTURE AVEC UNE TOUCHE DE FONCTION

Pour mieux estimer les réglages, l'agrandissement peut être ouvert indépendamment de la mise au point.

Pour cela, il faut affecter la fonction **Agrandiss.** à l'une des touches de fonction (voir p. 59).

Pour affecter la fonction à une touche de fonction

- ▶ Voir p. 59

Pour ouvrir l'agrandissement

- ▶ Appuyez sur la touche de fonction
 - Un cadrage agrandi apparaît. Sa position est régie en fonction de la position du champ de mesure AF.
 - Le rectangle à l'intérieur du cadre situé sur le côté droit symbolise l'agrandissement actuel ainsi que la position de la section montrée.

Pour adapter le niveau d'agrandissement

- ▶ Appuyez sur la touche centrale
 - Le cadrage navigue entre les niveaux d'agrandissement.

Pour modifier la position de la section

- ▶ Balayez l'écran pour changer à votre guise la position de la section affichée de l'agrandissement

ou

- ▶ Appuyez sur la touche de sélection dans la direction souhaitée

Pour quitter l'agrandissement

- ▶ Exercez une légère pression sur le déclencheur

Remarque

- L'agrandissement reste actif jusqu'à ce qu'il soit terminé.

FONCTION MACRO

La bague macro permet de modifier rapidement la plage de travail pour le réglage de macro de la mise au point normale (de 30 cm à l'infini) à la plage de macro (de 17 cm à 30 cm). Aussi bien le mode AF que le mode MF sont possibles dans les deux plages.

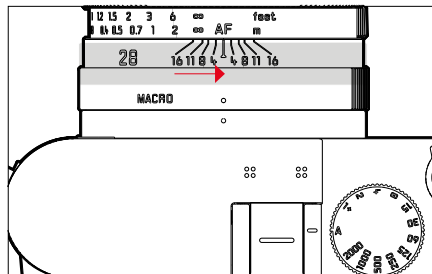

- ▶ Tournez la bague macro jusqu'à ce que le point de repère soit sur **MACRO**
 - Lors du basculement des zones de mise au point, les graduations de mise au point changent en conséquence sur la bague de mise au point.

SENSIBILITÉ ISO

Le réglage ISO comprend une plage comprise entre 50 et 100 000 ISO permettant ainsi un ajustement ciblé à toutes les situations. Avec le réglage manuel de l'exposition, le réglage ISO automatique offre une plus grande latitude pour utiliser le rapport vitesse d'obturation-ouverture souhaité. Avec le réglage automatique, il est possible de définir des priorités, p. ex. pour des raisons de composition d'image.

Réglage par défaut : **Auto ISO**

VALEURS ISO FIXES

Il est possible de choisir des valeurs d'ISO 50 à ISO 100 000 en 14 niveaux. Le réglage ISO manuel se fait tout d'abord par incréments EV entiers, puis par incréments de 1/3 EV à partir d'une valeur ISO de 50 000.

- ▶ Dans le menu principal, sélectionnez **ISO**
- ▶ Sélectionnez la valeur souhaitée

Remarque

- En particulier en cas de valeurs ISO élevées et de traitement ultérieur de l'image, un bruit numérique et des lignes verticales et horizontales peuvent apparaître, essentiellement sur les surfaces de grande dimension uniformément claires du motif.

RÉGLAGE AUTOMATIQUE

La sensibilité est adaptée automatiquement à la luminosité extérieure et/ou aux combinaisons vitesse d'obturation-ouverture prescrites. En association avec le mode priorité ouverture, cela étend la plage de commande automatique de l'exposition. La commande automatique de la sensibilité ISO se fait par incréments de 1/3 EV.

- ▶ Dans le menu principal, sélectionnez **ISO**
- ▶ Sélectionnez **Auto ISO**

DÉLIMITATION DES PLAGES DE RÉGLAGE

Il est possible de régler une valeur ISO maximale, afin de délimiter la plage du réglage automatique (**Valeur ISO maximale**). Par ailleurs, une durée d'exposition maximale peut également être réglée. Pour cela, le réglage automatique ainsi que des vitesses d'obturation fixes plus lentes sont disponibles entre **1/2 s** et **1/2000 s**. Pour la photographie avec flash, des réglages séparés sont possibles.

LIMITATION DE LA VALEUR ISO

Sont disponibles toutes les valeurs à partir d'ISO 200.

Réglage par défaut : **6400**

- ▶ Dans le menu principal, sélectionnez **Réglages auto ISO**
- ▶ Sélectionnez **Valeur ISO maximale**
- ▶ Sélectionnez la valeur souhaitée





LIMITATION DE LA VITESSE D'OBTURATION

Réglage par défaut : **Auto**

- ▶ Dans le menu principal, sélectionnez **Réglages auto ISO**
- ▶ Sélectionnez **Limitation du temps d'exposition**
- ▶ Sélectionnez la valeur souhaitée
(**Auto**, **1/2000**, **1/1000**, **1/500**, **1/250**, **1/125**, **1/60**, **1/30**,
1/15, **1/8**, **1/4**, **1/2**)

LIMITATION DE LA VALEUR ISO (FLASH)

Sont disponibles toutes les valeurs à partir d'ISO 200.

Réglage par défaut : **6400**

- ▶ Dans le menu principal, sélectionnez **Réglages auto ISO**
- ▶ Sélectionnez **Valeur ISO maximale (flash)**
- ▶ Sélectionnez la valeur souhaitée

LIMITATION DE LA VITESSE D'OBTURATION (FLASH)

Réglage par défaut : **Auto**

- ▶ Dans le menu principal, sélectionnez **Réglages auto ISO**
- ▶ Sélectionnez **Limit. du temps d'expos. (flash)**
- ▶ Sélectionnez la valeur souhaitée
(**Auto**, **1/2000**, **1/1000**, **1/500**, **1/250**, **1/125**, **1/60**, **1/30**,
1/15, **1/8**, **1/4**, **1/2**)

RÉGLAGE ISO DYNAMIQUE

La molette peut être configurée de manière à pouvoir effectuer le réglage ISO manuel en temps réel (voir p. 60). Le réglage passe alors par toutes les valeurs disponibles dans le menu **ISO**. Il est ainsi également possible de sélectionner **Auto ISO**.

BALANCE DES BLANCS

En photographie numérique, la balance des blancs assure un rendu des couleurs neutre, quelle que soit la lumière. Son fonctionnement consiste à indiquer à l'avance à l'appareil photo la couleur devant être reproduite en blanc.

Il existe pour cela quatre possibilités :



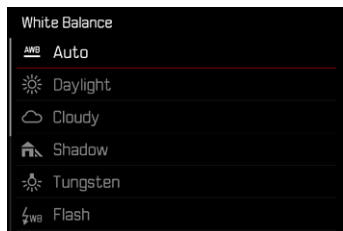

- commande automatique
- préréglages fixes
- réglage manuel par mesure
- réglage direct de la température des couleurs

Réglage par défaut : **Auto**



COMMANDE/PARAMÉTRAGES FIXES AUTOMATIQUES

- **Auto** : pour la commande automatique qui assure des résultats neutres dans la plupart des situations
- Préréglages fixes divers pour les sources de lumière les plus courantes :

 Soleil	Pour les prises de vue en extérieur par temps ensoleillé
 Nuageux	Pour les prises de vue en extérieur sous un ciel couvert
 Ombre	Pour les prises de vue en extérieur avec un motif principal dans l'ombre
 Éclairage artificiel	Pour les prises de vues en intérieur avec un éclairage (principalement) par lampe à incandescence
 Flash	Pour les prises de vue avec flash

- ▶ Dans le menu principal, sélectionnez **Balance des blancs**
- ▶ Sélectionnez le réglage désiré



RÉGLAGE MANUEL PAR MESURE

Carte de gris neutre

Cette variante de mesure recense toutes les teintes de couleur dans le champ de mesure, à partir desquelles elle calcule une valeur de gris moyenne.

► Dans le menu principal, sélectionnez **Balance des blancs**

► Sélectionnez **Carte de gris neutre**

- Sur l'écran s'affichent :
 - l'image basée sur la balance des blancs automatique
 - un cadre au centre de l'image

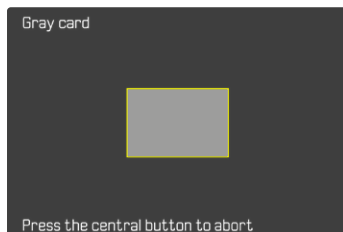

► Orientez le champ de mesure sur une surface blanche ou gris neutre

- L'image de l'écran se modifie dynamiquement en raison de la surface de référence dans le cadre.

Pour effectuer la mesure

- Déclenchez
 - La mesure est effectuée.

Pour annuler la mesure

- Appuyez sur la touche centrale

Remarque

- Une valeur déterminée de cette manière reste mémorisée (c'est-à-dire qu'elle est utilisée pour toutes les images suivantes), jusqu'à ce qu'une nouvelle mesure soit effectuée ou un autre réglage de la balance des blancs soit sélectionné.

RÉGLAGE DIRECT DE LA TEMPÉRATURE DES COULEURS

Il est possible de régler directement des valeurs entre 2000 et 11500 K (Kelvin). Vous disposez ainsi d'une très large plage, qui couvre la plupart des températures de couleur existant dans la pratique et dans laquelle vous pouvez adapter le rendu des couleurs, de manière très détaillée, aux couleurs existantes et à vos goûts personnels.

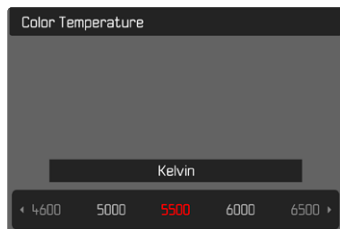

- ▶ Dans le menu principal, sélectionnez **Balance des blancs**
- ▶ Sélectionnez **Température de couleur**
- ▶ Sélectionnez la valeur souhaitée

EXPOSITION

TYPE D'OBTURATEUR

Le Leica Q3 possède à la fois un obturateur mécanique et une fonction obturateur entièrement électronique. L'obturateur électronique élargit la zone d'obturation disponible et il fonctionne de manière absolument silencieuse, ce qui est important dans certains environnements de travail.

Réglage par défaut: **Hybride**

- ▶ Dans le menu principal, sélectionnez **Type d'obturateur**
- ▶ Sélectionnez le réglage désiré
(**Mécanique**, **Électronique**, **Hybride**)

Mécanique	Seule l'obturation mécanique intervient. Plage de travail: 120 s - 1/2000 s.
Électronique	Seule la fonction d'obturation électronique intervient. Plage de travail: 1 s - 1/16000 s.
Hybride	Si des vitesses d'obturation plus rapides que celles qui sont possibles avec l'obturation mécanique sont nécessaires, on ajoutera la fonction Obturateur électronique. Plage de travail: 120 s - 1/2000 s + 1/2500 s - 1/16000 s.



UTILISATION

L'obturateur mécanique transmet un feedback auditif grâce au bruit traditionnel de l'obturateur. Il convient aussi bien aux temps de pose prolongés qu'aux prises de vue de motifs en mouvement.

La fonction Obturateur électronique permet de photographier avec le diaphragme ouvert, même en cas de forte luminosité, grâce à des vitesses d'obturation très rapides. Elle convient moins bien pour les motifs en mouvement en raison de l'effet « rolling shutter » prononcé.





Remarques

- Lorsque la fonction Obturateur électronique est activée, il est impossible d'utiliser le flash.
- En cas d'éclairage par LED et tubes fluorescents, l'utilisation de la fonction Obturateur électronique combinée à des vitesses d'obturation rapides peut entraîner la formation de bandes.

MÉTHODES DE MESURE DE L'EXPOSITION

Les méthodes de mesure de l'exposition suivantes sont disponibles.

Réglage par défaut : **Multi-Zone**

-  Spot
-  Pondérée centrale
-  Priorité aux zones claires
-  Multi-Zone

- ▶ Dans le menu principal, sélectionnez **Mesure de l'exposition**
- ▶ Sélectionnez la méthode de mesure désirée (**Spot**, **Pondérée centrale**, **Priorité aux zones claires**, **Multi-Zone**)
 - La méthode de mesure réglée est indiquée dans la ligne du haut de l'image de l'écran.

Lors de la mesure spot, le champ de mesure peut être déplacé :

- ▶ Appuyez sur la touche de sélection dans la direction souhaitée

Remarques

- Les informations d'exposition (valeur ISO, ouverture, vitesse d'obturation et balance de l'exposition avec échelle de correction de l'exposition) aident à la définition des réglages requis pour une exposition correcte.

SPOT

Cette méthode de mesure est exclusivement concentrée sur une petite zone au centre de l'image. Lors de la combinaison de la méthode de mesure de l'exposition **Spot** avec les méthodes de mesure AF **Spot** et **Champ**, un couplage des champs de mesure s'effectue. La mesure de l'exposition s'effectue ensuite sur la zone définie par le champ de mesure AF, même si celui-ci est décalé.

PONDÉRÉE CENTRALE







Cette méthode prend en compte l'intégralité du champ de l'image. Cependant les éléments situés au centre du motif jouent un rôle beaucoup plus déterminant que les zones situées en bordure dans le calcul de la valeur de l'exposition.

MULTI-ZONE

Cette méthode de mesure repose sur la saisie de plusieurs valeurs de mesure. Celles-ci sont calculées en fonction de la situation à l'aide d'un algorithme et renvoient une valeur d'exposition adaptée au rendu mesuré du motif principal présumé.

PRIORITÉ AUX ZONES CLAIRES

Cette méthode prend en compte l'intégralité du champ de l'image. La valeur de l'exposition est toutefois ajustée selon les détails du motif plus clairs que la moyenne. Cela permet d'éviter une surexposition des détails clairs du motif, sans devoir les mesurer directement. Cette méthode de mesure est particulièrement adaptée pour les motifs nettement plus éclairés que le reste de l'image (par exemple des personnes éclairées par un projecteur) ou réfléchissant beaucoup plus la lumière (par ex. un vêtement blanc).

Multi-Zone	Priorité aux zones claires
	
	
	



MODES D'EXPOSITION

Pour une adaptation optimale au motif en question ou à la composition d'image souhaitée, quatre modes de service sont disponibles :

- Programme automatique (**P**)
- Mode priorité ouverture (**A**)
- Mode priorité vitesse (**S**)
- Réglage manuel (**M**)

Ces quatre modes de fonctionnement « classiques » s'activent par des réglages correspondants sur la molette de vitesse d'obturation et sur la bague de diaphragme. La condition requise pour l'emploi de **P**, **A**, **S**, et **M** est le réglage correspondant de l'option du menu **Mode Scènes** (voir p. 127). Cette option de menu doit impérativement être réglée sur **P-A-S-M**. Si, à la place, elle est réglée sur l'une des 10 variantes du programme automatique en fonction du motif et de la situation, ce réglage a alors priorité sur les réglages effectués à l'aide des éléments de commande physiques. La molette de vitesse d'obturation et la bague de diaphragme sont alors sans aucune fonction.

SÉLECTION DU MODE DE FONCTIONNEMENT

Les quatre modes de fonctionnement sont activés automatiquement par les combinaisons de réglages suivantes :

	Réglage sur la molette de vitesse d'obturation	Réglage sur la bague de diaphragme
P	A	A
A	A	réglage manuel (pas A)
S	réglage manuel (pas A)	A
M	réglage manuel (pas A)	réglage manuel (pas A)

- ▶ Dans le menu principal, sélectionnez **Mode Scènes**
- ▶ Sélectionnez **P-A-S-M**
- ▶ Placez la molette de vitesse d'obturation sur la position correspondante
- ▶ Placez la bague de diaphragme sur la position correspondante

RÉGLAGE ENTIÈREMENT AUTOMATIQUE DE L'EXPOSITION – P

PROGRAMME AUTOMATIQUE – P

Le programme automatique sert à photographier rapidement et de manière entièrement automatique. L'exposition est commandée par le réglage automatique de la vitesse d'obturation et de l'ouverture.

- ▶ Dans le menu principal, sélectionnez **Mode Scènes**
- ▶ Sélectionnez **P-A-S-M**
- ▶ Réglez la molette de vitesse d'obturation sur la position **A**
- ▶ Réglez la bague de diaphragme sur la position **A**
- ▶ Appuyez sur le déclencheur et maintenez-le enfoncé
 - Sur le bord inférieur de l'écran, les informations d'exposition sont affichées. Elles contiennent la paire de valeurs réglée automatiquement pour l'ouverture et la vitesse d'obturation.
 - Tous les autres affichages éventuellement visibles des barres d'information sont masqués.
- ▶ Déclenchez

ou

- ▶ Adaptez la paire de valeurs réglée automatiquement (Changement de programme)

MODIFICATION DES COMBINAISONS VITESSE D'OBTURATION-OUVERTURE PRÉDÉFINIES (CHANGEMENT DE PROGRAMME)

La modification des valeurs prédéfinies à l'aide de la fonction de changement de programme permet de bénéficier de la sécurité et de la rapidité de la commande d'exposition entièrement automatique tout en vous laissant la possibilité de modifier à tout moment la combinaison vitesse-ouverture proposée par l'appareil photo pour l'adapter à vos goûts personnels. L'exposition globale, c.-à-d. la luminosité de l'image, demeure quant à elle inchangée. Les vitesses d'obturation plus rapides conviennent par exemple pour les prises de vues dans le sport, tandis que les vitesses plus lentes apportent une profondeur de champ plus grande, par exemple pour les prises de vue de paysage.

- ▶ Tournez la molette vers la gauche/droite (vers la droite = profondeur de champ plus grande avec des vitesses d'obturation plus lentes, vers la gauche = vitesses d'obturation plus rapides avec une profondeur de champ plus faible)
 - Les paires de valeurs modifiées sont identifiées par un astérisque à côté du **P**.

Remarque

- Pour garantir une exposition correcte, la plage de réglage est limitée.





RÉGLAGE SEMI-AUTOMATIQUE DE L'EXPOSITION – A/S

MODE PRIORITÉ OUVERTURE – A

Le mode priorité ouverture règle automatiquement l'exposition en fonction de l'ouverture réglée manuellement. Il est donc particulièrement adapté aux prises de vue dans lesquelles la profondeur de champ constitue un élément décisif pour la composition de l'image.

En choisissant en conséquence un petit nombre d'ouverture, vous pouvez réduire la zone de profondeur de champ, p. ex. sur un portrait pour « détacher » un visage net sur un arrière-plan anodin ou gênant. Inversement, un nombre d'ouverture plus important vous permet d'agrandir la zone de la profondeur de champ afin de reproduire avec netteté l'avant-plan et l'arrière-plan d'un paysage.

- ▶ Dans le menu principal, sélectionnez **Mode Scènes**
- ▶ Sélectionnez **P-A-S-M**
- ▶ Réglez la molette de vitesse d'obturation sur la position **A**
- ▶ Configurez la valeur d'ouverture désirée
- ▶ Appuyez sur le déclencheur et maintenez-le enfoncé
 - Sur le bord inférieur de l'écran, les informations d'exposition sont affichées. Elles contiennent la paire de valeurs réglée automatiquement pour l'ouverture et la vitesse d'obturation.
 - Tous les autres affichages éventuellement visibles des barres d'information sont masqués.
- ▶ Déclenchez

MODE PRIORITÉ VITESSE – S

Le mode priorité vitesse gère automatiquement l'exposition en fonction de la vitesse d'obturation présélectionnée manuellement. Par conséquent il est particulièrement adapté pour les prises de vue de motifs en mouvement pour lesquelles la netteté du mouvement représenté constitue l'élément déterminant pour la composition de l'image.

Avec une vitesse d'obturation suffisamment rapide, vous pouvez p. ex. éviter les flous indésirables dus au mouvement et « geler le motif ». Inversement, avec une vitesse d'obturation plus lente, il est possible d'exprimer le dynamisme du mouvement grâce à des « effets de balayage » ciblés.

- ▶ Dans le menu principal, sélectionnez **Mode Scènes**
- ▶ Sélectionnez **P-A-S-M**
- ▶ Réglez la bague de diaphragme sur la position **A**
- ▶ Réglez la vitesse d'obturation désirée
 - avec la molette de vitesse d'obturation : par incréments complets
 - avec la molette : réglage précis par incréments de 1/3
- ▶ Appuyez sur le déclencheur et maintenez-le enfoncé
 - Sur le bord inférieur de l'écran, les informations d'exposition sont affichées. Elles contiennent la paire de valeurs réglée automatiquement pour l'ouverture et la vitesse d'obturation.
 - Tous les autres affichages éventuellement visibles des barres d'information sont masqués.
- ▶ Déclenchez

Remarque

- Le réglage précis peut également être effectué via l'écran de statut. Selon l'affectation de la molette (voir p. 60), cela peut même être la seule possibilité.



RÉGLAGE MANUEL DE L'EXPOSITION – M

Le réglage manuel de la vitesse d'obturation et de l'ouverture est indiqué :

- pour obtenir un effet d'image spécial qui peut être obtenu uniquement par une certaine exposition
- pour pouvoir garantir une exposition absolument identique pour plusieurs prises de vue avec des cadrages différents

- ▶ Dans le menu principal, sélectionnez **Mode Scènes**
- ▶ Sélectionnez **P-A-S-M**
- ▶ Réglez l'exposition souhaitée manuellement (avec la molette de vitesse d'obturation et la bague de diaphragme de l'objectif)
 - La compensation d'exposition s'effectue à l'aide de la graduation de la balance de l'exposition.
- ▶ Appuyez sur le déclencheur et maintenez-le enfoncé
 - Sur le bord inférieur de l'écran, les informations d'exposition sont affichées.
 - Tous les autres affichages éventuellement visibles des barres d'information sont masqués.
- ▶ Déclenchez

Affichages de la balance de l'exposition :

	Exposition correcte
	Sous-exposition ou surexposition autour de la mesure indiquée
	Sous- et/ou surexposition de plus de 3 EV (Exposure Value = Valeur d'exposition)

Remarques

- Si vous choisissez **P-A-S-M** dans l'option **Aperçu exposition**, l'image sur l'écran affiche un aperçu exposition (après que la mesure de l'exposition ait été effectuée, voir p. 116).
- La molette de vitesse d'obturation doit être enclenchée sur l'une des vitesses d'obturation gravées.

RÉGLAGE DE LA VITESSE D'OBTURATION

Le réglage de la vitesse d'obturation se fait en deux étapes.

1. avec la molette de vitesse d'obturation : par incréments complets
2. avec la molette : réglage précis par incréments de 1/3

Molette de vitesse d'obturation	Molette
Tous les réglages de 2 à 1000	Réglage fin de la vitesse d'obturation par incréments de 1/3 EV, au maximum $\pm 2/3$ EV
Réglage à 1+	Vitesses d'obturation supérieures à 1 s (0,6 s à 120 s par incréments de 1/3 EV)
Réglage à 2000	Vitesses d'obturation inférieures à 1/1000 s (1/1250 s à 1/16000 s par incréments de 1/3 EV)

EXEMPLES DE RÉGLAGES FINS DE LA VITESSE D'OBTURATION

- Vitesse d'obturation réglée : 1/125 s + tourner la molette d'un cran vers la gauche = 1/100 s
- Vitesse d'obturation réglée : 1/500 s + tourner la molette de deux crans vers la droite = 1/800 s

Remarque

- Le réglage précis peut également être effectué via l'écran de statut. Selon l'affectation de la molette (voir p. 60), cela peut même être la seule possibilité.

EXPOSITION PROLONGÉE

VITESSES D'OBTURATION FIXES

Aux modes de fonctionnement **S** et **M**, le Leica Q3 permet des vitesses d'obturation de jusqu'à 2 minutes (en fonction du réglage ISO). Avec des vitesses d'obturation supérieures à 1 s, le temps d'exposition restant en secondes après le déclenchement fait l'objet d'un compte à rebours dans l'affichage.

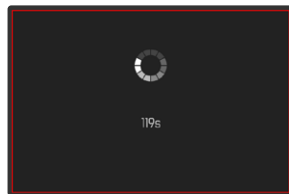
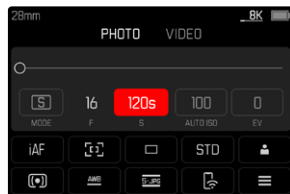

- ▶ Positionnez la molette de vitesse d'obturation sur **1+**
- ▶ Sélectionnez la vitesse d'obturation désirée (cela doit être effectué par un réglage fin de la vitesse d'obturation, voir p. 114)
- ▶ Déclenchez

FONCTION T

Avec ce réglage, l'obturateur reste ouvert après le déclenchement jusqu'à ce que le déclencheur soit actionné de nouveau (jusqu'à 2 min maximum; en fonction du réglage ISO).



- ▶ Positionnez la molette de vitesse d'obturation sur **1+**
- ▶ Réglez la bague de diaphragme sur une valeur fixe
- ▶ Sélectionnez **T** comme vitesse d'obturation (cela doit être effectué par un réglage fin de la vitesse d'obturation, voir p. 114)
- ▶ Déclenchez

Remarques

- La vitesse d'obturation maximale pouvant être choisie dépend notamment du réglage de l'option de menu **Type d'obturateur**, voir p. 107. La fonction T est uniquement disponible si l'option **Type d'obturateur** est réglée sur **Mécanique** ou **Hybride**.
- Avec des vitesses d'obturation supérieures à 1 s, le temps d'exposition restant en secondes après le déclenchement fait l'objet d'un compte à rebours dans l'affichage.

RÉDUCTION DU BRUIT

Un bruit numérique peut apparaître en cas d'utilisation de sensibilités élevées et notamment dans des zones uniformément sombres. Des temps de pose prolongés peuvent entraîner un bruit numérique important. Pour réduire ce bruit numérique, l'appareil photo crée automatiquement, après chaque prise de vue avec vitesses d'obturation plus lentes et valeurs ISO élevées, une deuxième « image noire » (obturateur fermé). Le bruit numérique mesuré lors de cette prise de vue parallèle est ensuite « retiré » par calcul des données de la prise de vue proprement dite. En conséquence, dans de tels cas, le message **Réduction du bruit en cours...** apparaît en guise d'information avec une indication de temps respective.

Ce doublement de la « durée d'exposition » doit être pris en compte lors des temps de pose prolongés. Pendant ce temps, il ne faut pas éteindre l'appareil. Pour pouvoir réaliser plusieurs images à la suite dans ces conditions, il est recommandé de désactiver la réduction du bruit et de l'effectuer dans le cadre du post-traitement. Pour cela, les images doivent être réalisées au format de données brutes.

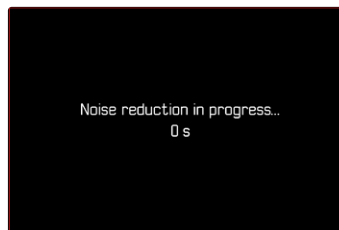



Tant que la fonction est activée, la réduction du bruit est systématiquement effectuée dans certaines conditions. Il s'agit notamment des prises de vue avec la fonction T et des expositions prolongées avec des vitesses d'obturation ≥ 8 s.

Dans tous les autres cas, la réduction du bruit dépend d'une combinaison de facteurs (notamment le réglage ISO, la vitesse d'obturation et la température du capteur). Le tableau suivant indique, pour une température de capteur de 25 °C, les vitesses d'obturation à partir desquelles la réduction du bruit est effectuée.

ISO	Vitesse d'obturation supérieure à
100	7 s
200	6,4 s
400	5,9 s
800	5,4 s
1600	4,9 s
3200	4,5 s
6400	4,2 s
≥ 12500	3,8 s

La réduction du bruit peut être désactivée en option (voir p. 76).

COMMANDE DE L'EXPOSITION

APERÇU DE L'EXPOSITION

Pendant que le déclencheur est maintenu actionné, la luminosité de l'image de l'écran montre les répercussions des réglages d'exposition sélectionnés. Ceci permet avant la prise de vue d'évaluer et de contrôler l'effet sur l'image produit par le réglage de l'exposition. Ceci est valable tant que la luminosité du motif et l'exposition définie ne donnent pas des valeurs de luminosité beaucoup trop faibles ou trop élevées.

Pour le réglage d'exposition manuel (**M**), cette fonction peut être désactivée.

Réglage par défaut : **P-A-S-M**

- ▶ Dans le menu principal, sélectionnez **Aperçu exposition**
- ▶ Sélectionnez **P-A-S** (seulement en mode Programme automatique, en mode priorité ouverture et en mode priorité vitesse) ou **P-A-S-M** (également en réglage manuel)

Remarques

- Indépendamment des réglages décrits ci-dessus, la luminosité de l'image à l'écran peut être différente de celle des images proprement dites selon les conditions d'éclairage régnant. En particulier en cas d'utilisation d'un temps de pose prolongé avec des motifs sombres, l'image à l'écran paraît nettement plus sombre que la prise de vue correctement exposée.
- L'aperçu d'exposition s'effectue également lorsque la mesure de l'exposition est réalisée avec un autre élément de commande (p. ex. avec une touche de fonction en cas d'affectation avec **AE-L**).

MÉMORISATION DE LA VALEUR DE MESURE

Il arrive fréquemment que, lorsque des détails importants du motif doivent être excentrés pour la composition de l'image, ils paraissent plus clairs ou plus sombres que la moyenne. La mesure centrale pondérée et la mesure spot enregistrent cependant essentiellement, voire exclusivement, une partie au centre de l'image et sont étalonnées sur une valeur de gris moyenne.

Dans de tels cas, la mémorisation de la valeur de mesure permet de mesurer tout d'abord le motif principal et de fixer les réglages respectifs jusqu'à ce que le cadrage final soit déterminé. En cas d'utilisation d'un mode de fonctionnement autofocus, la même chose s'applique pour la mise au point (AF-L).

Normalement, les deux mémorisations (mise au point et exposition) s'effectuent simultanément avec le déclencheur. Les fonctions de mémorisation peuvent cependant être également réparties entre le déclencheur et une touche de fonction, ou être toutes deux exécutées avec une touche de fonction.

Les fonctions comportent respectivement le réglage et la mémorisation.

AE-L (AUTO EXPOSURE LOCK)

L'appareil photo enregistre la valeur d'exposition. Indépendamment de l'exposition, la mise au point peut être effectuée sur un autre objet.

AF-L (AUTO FOCUS LOCK)

L'appareil photo enregistre le réglage de la mise au point. Il est ainsi plus facile de modifier le cadrage lorsque la mise au point est fixe.

AE-L/AF-L

Avec cette option, l'appareil photo mémorise la valeur d'exposition et la mise au point lorsque l'élément de commande affecté est enfoncé.

Remarques

- Une mémorisation de la valeur de mesure ne présente pas d'intérêt associée à la mesure à champs multiples car, dans ce cas, la détection ciblée d'un détail isolé du motif est impossible.
- Tout réglage sur la bague de diaphragme ou sur la molette de vitesse d'obturation annule la mémorisation éventuelle de la valeur de mesure.



MÉMORISATION DE LA VALEUR DE MESURE EN MODE AF

En cas de mémorisation à l'aide d'une touche de fonction, les fonctions de mesure sont réparties de la manière suivante selon le réglage :

Affectation de la touche de fonction	Touche de fonction	Déclencheur
AF-L + AE-L	Exposition et Mise ou point	Aucune fonction
AF-L	Mise ou point	Exposition
AE-L	Exposition	Mise ou point

Tant qu'aucune mémorisation de la valeur de mesure n'est effectuée via une touche de fonction, le déclencheur permet les deux fonctions.

Par déclencheur

- ▶ Visez l'élément de motif important ou à défaut un détail comparable
- ▶ Appuyez sur le déclencheur et maintenez-le enfoncé
 - La mesure et la mémorisation sont effectuées.
- ▶ Tout en maintenant le déclencheur enfoncé, orienter l'appareil de manière à obtenir le cadrage définitif
- ▶ Déclenchez

Par une touche de fonction

- ▶ Affectez la fonction de mémorisation souhaitée (AF-L + AE-L, AE-L, AF-L) à l'une des touches de fonction (voir p. 59)
- ▶ Visez le motif
- ▶ Appuyez sur la touche de fonction
 - La mesure et la mémorisation sont effectuées.
 - L'enregistrement de la valeur d'exposition est signalé par un petit cadenas associé aux lettres AE en bas à gauche de l'écran.
 - L'enregistrement de la mise au point est signalé par le champ de mesure AF vert.
- ▶ Le cas échéant, effectuez une mémorisation de la valeur de mesure avec le déclencheur
- ▶ Définissez le cadrage définitif
- ▶ Déclenchez

MÉMORISATION DE LA VALEUR DE MESURE EN MODE MF

En mode MF, la mémorisation de la valeur de mesure avec le déclencheur comprend seulement l'exposition. Par conséquent, la touche de fonction ne permet aussi que cette fonction (en cas d'affectation avec AF-L + AE-L ou AE-L).

CORRECTION DE L'EXPOSITION

Les systèmes de mesure de l'exposition sont étalonnés sur une valeur de gris moyenne correspondant à la luminosité d'un motif photographique normal, c'est-à-dire moyen. Si le détail du motif mesuré ne remplit pas ces conditions, une correction de l'exposition peut être réalisée en conséquence.

En particulier pour réaliser plusieurs images successives, p. ex. si, pour certaines raisons, vous souhaitez délibérément bénéficier d'une exposition un peu moins longue ou un peu plus longue pour une série d'images, la correction de l'exposition est une fonction très utile : une fois paramétrée, elle reste activée, contrairement à la mémorisation de la valeur de mesure, jusqu'à ce qu'elle soit réinitialisée.

Des valeurs de correction de l'exposition peuvent être réglées par incréments de 1/3 EV sur une plage de ± 3 EV (EV : Exposure Value = valeur d'exposition).

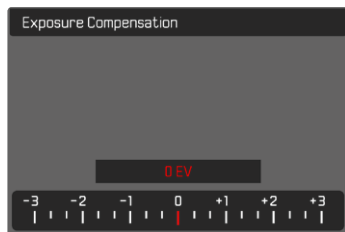

A Valeur de correction paramétrée (marques pour 0 = off)

Par commande à molette

- ▶ Dans le menu principal, sélectionnez **Réglages d'accès direct**
- ▶ Sélectionnez **Affectation molette**
- ▶ Sélectionnez **Corr. exp.**
- ▶ Réglez la valeur désirée avec la molette

Par commande de menu

- ▶ Dans le menu principal, sélectionnez **Correction de l'exposition**
 - Sur l'écran s'affiche une graduation en guise de sous-menu.
- ▶ Réglez la valeur souhaitée sur la graduation
 - La valeur réglée est affichée via la graduation.

Remarques

- Pendant le réglage, vous pouvez observer son effet sur l'image à l'écran, qui devient plus sombre ou plus claire.
- Pour les corrections réglées, le principe suivant s'applique, indépendamment de leur réglage d'origine : elles restent valables jusqu'à ce qu'elles soient remises à 0 manuellement, c'est-à-dire même si l'appareil a été arrêté et remis en marche dans l'intervalle.
- La correction de l'exposition réglée est affichée par une marque sur l'échelle de correction de l'exposition dans la ligne de bas de page.

MODES DE PRISE DE VUE

PRISES DE VUE EN RAFALE

En réglages par défaut, l'appareil photo est paramétré pour des prises de vue une à une (**Une seule**). Des séries d'images peuvent cependant être réalisées, p. ex. pour fixer les différentes étapes des mouvements.

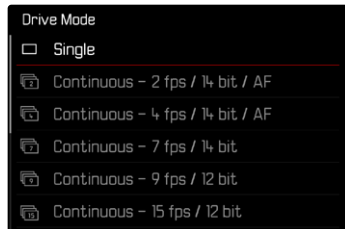

- ▶ Dans le menu principal, sélectionnez **Mode déclenchement**
- ▶ Sélectionnez le réglage désiré
(**Rafale - 2 ips / 14 bit / AF**, **Rafale - 4 ips / 14 bit / AF**, **Rafale - 7 ips / 14 bit**, **Rafale - 9 ips / 12 bit**, **Rafale - 15 ips / 12 bit**)

Après le paramétrage, des prises de vue en rafale sont effectuées tant que le déclencheur est maintenu enfoncé à fond (et que la capacité de la carte mémoire est suffisante).

Remarques

- Il est recommandé lors de l'utilisation de cette fonction de désactiver le mode de lecture de visualisation (**Lecture auto**).

- Quel que soit le nombre d'images effectuées dans une série, les deux modes Lecture affichent en premier lieu la dernière image de la série ou, pendant une procédure d'enregistrement encore en cours, la dernière image de la série déjà enregistrée sur la carte.
- Les prises de vue en rafale sont impossibles avec un flash. Si une fonction flash est quand même activée, une seule prise de vue sera donc réalisée.
- Les prises de vue en rafale sont impossibles en faisant intervenir le retardateur.
- La mémoire tampon de l'appareil ne permet d'effectuer qu'un nombre limité de prises de vue en série avec la fréquence d'image sélectionnée. Si la limite de capacité de la mémoire tampon est atteinte, la fréquence d'image est réduite. Cela est dû au temps nécessaire pour transférer les données de la mémoire tampon vers la carte. Le nombre restant d'images est affiché en bas à droite.
- Pour les prises de vue en rafale à 2 ips – 4 ips :
Les réglages automatiques (réglages d'exposition dans les modes **P/A/S**, balance des blancs automatique et autofocus) sont effectués individuellement pour chaque prise de vue.
- Pour les prises de vue en rafale à 7 ips – 15 ips :
Les réglages automatiques (réglages d'exposition dans les modes **P/A/S**, balance des blancs automatique et autofocus) sont déterminés avant la première prise de vue et s'appliquent alors à toutes les prises de vue suivantes de la même série.

PRISE DE VUE PAR INTERVALLES

Avec cet appareil photo, vous pouvez photographier de manière automatique des mouvements sur une certaine durée sous la forme de prises de vue par intervalles. À cet effet, vous devez déterminer le nombre de prises de vue, l'intervalle entre les prises de vue et l'instant du début de la série.

Lors des réglages de l'exposition et de la mise au point, il convient de tenir compte du fait que les conditions peuvent varier pendant le déroulement de l'opération.

DÉFINITION DU NOMBRE DE PRISES DE VUE

- ▶ Dans le menu principal, sélectionnez **Mode déclenchement**
- ▶ Sélectionnez **Prises de vue par intervalles**
- ▶ Sélectionnez **Nombre de prises de vue**
- ▶ Entrez la valeur désirée

DÉFINITION DE L'INTERVALLE ENTRE LES PRISES DE VUE

- ▶ Dans le menu principal, sélectionnez **Mode déclenchement**
- ▶ Sélectionnez **Prises de vue par intervalles**
- ▶ Sélectionnez **Intervalle**
- ▶ Entrez la valeur désirée

DÉFINITION DU TEMPS DE LATENCE

- ▶ Dans le menu principal, sélectionnez **Mode déclenchement**
- ▶ Sélectionnez **Prises de vue par intervalles**
- ▶ Sélectionnez **Compte à rebours**
- ▶ Entrez la valeur désirée

Pour commencer

- ▶ Appuyez sur le déclencheur
 - L'écran s'éteint automatiquement entre les prises de vue. Le fait d'appuyer sur le déclencheur l'active de nouveau.
 - En haut à droite dans l'image est affiché le temps restant jusqu'à la prise de vue suivante ainsi que son numéro.



Pour annuler une prise de vues en série en cours

- ▶ Appuyez sur la touche **PLAY**
 - Un petit menu apparaît.
- ▶ Sélectionnez **Arrêter**

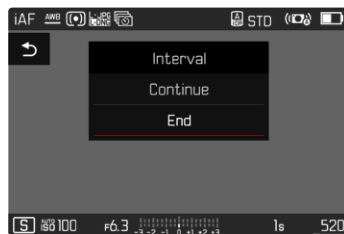



Remarques

- L'utilisation de l'autofocus peut, en cas de prises de vue par intervalles, entraîner le fait que la mise au point ne soit pas effectuée sur le même motif dans toutes les images.
- Si l'arrêt automatique de l'appareil est paramétré et si aucune opération n'est en cours, l'appareil peut s'éteindre et se rallumer entre les différentes prises de vue.
- Des prises de vue par intervalles effectuées sur une durée assez longue dans un endroit froid, ou dans un endroit où la température est élevée et l'humidité de l'air importante, peuvent éventuellement entraîner des dysfonctionnements.
- Une série de prises de vue par intervalles sera interrompue ou définitivement stoppée dans les cas suivants:
 - si la batterie est déchargée
 - si l'appareil photo est mis hors tensionIl est par conséquent recommandé de veiller à une batterie suffisamment chargée.
- Si la prise de vue par intervalles est interrompue ou définitivement stoppée, vous pouvez reprendre celle-ci en éteignant l'appareil photo, en remplaçant la batterie ou la carte mémoire et en remettant en marche l'appareil. Si vous arrêtez alors l'appareil et si vous le remettez en marche quand la fonction **Prises de vue par intervalles** est activée, un écran d'invite correspondant apparaît.
- Même une fois la série terminée, la fonction Intervallomètre reste active ainsi qu'après l'arrêt et la mise en marche de l'appareil photo jusqu'à ce qu'un autre type de prise de vue (mode déclenchement) soit réglé.
- La fonction Intervallomètre ne signifie pas que l'appareil photo peut servir d'appareil de surveillance.
- Quel que soit le nombre d'images effectuées dans une série, les deux modes Lecture affichent en premier lieu la dernière image de

la série ou, pendant une procédure d'enregistrement encore en cours, la dernière image de la série déjà enregistrée sur la carte.

- En mode Lecture, les images d'une série réalisée par intervalles sont identifiées par l'icône
- Dans certaines circonstances, il peut arriver que l'appareil photo ne puisse pas réaliser de bonnes images. Ceci est notamment le cas lorsque la mise au point n'a pas réussi. Dans ce cas, aucune prise de vue n'est faite et la série est poursuivie avec l'intervalle suivant. À l'affichage apparaît alors la remarque **Certaines prises de vues ont été ignorées.**

BRACKETING D'EXPOSITION

De nombreux motifs intéressants présentent un fort contraste et comprennent à la fois des zones très claires et des zones très sombres. En fonction des parties sur lesquelles vous réglez l'exposition, le résultat final d'image peut être très différent. Dans de tels cas, le mode priorité ouverture permet d'utiliser le bracketing d'exposition automatique pour créer plusieurs solutions alternatives avec une exposition graduelle et différentes vitesses d'obturation. Ensuite, il est possible de sélectionner l'image la plus adaptée pour l'usage à venir ou de faire calculer par le logiciel de traitement d'image correspondant une image avec un contraste particulièrement élevé (HDR).

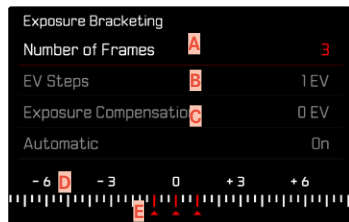

- A** Nombre de prises de vue
- B** Différence d'exposition entre les prises de vue
- C** Réglage de la correction de l'exposition
- D** Graduation des indices de lamination
- E** Valeurs d'exposition identifiées en rouge des images (Si une correction de l'exposition est configurée simultanément, la graduation est décalée de la valeur correspondante.)

Le nombre de prises de vue est sélectionnable (3 ou 5 prises de vue). La différence d'exposition réglable sous **Incréments EV** entre les prises de vue est de jusqu'à 3 EV.

- ▶ Dans le menu principal, sélectionnez **Mode déclenchement**
- ▶ Sélectionnez **Bracketing d'exposition**
- ▶ Dans le sous-menu, sélectionnez dans **Nombre de prises de vue** le nombre de prises de vue souhaité
- ▶ Dans le sous-menu, sélectionnez dans **Incréments EV** la différence d'exposition souhaitée
- ▶ Dans le sous-menu, sélectionnez dans **Correction de l'exposition** la valeur de correction de l'exposition souhaitée
 - Les valeurs d'exposition identifiées changent de position en fonction des réglages considérés. En cas de correction de l'exposition, la graduation se décale également.
 - L'ensemble de la série de prises de vue est soumis à la valeur corrective de l'exposition sélectionnée.
- ▶ Sélectionnez le réglage désiré dans le sous-menu **Auto**
 - Avec le réglage par défaut (**Marche**), toute la série de prises de vue est réalisée après un seul déclenchement; avec **Arrêt**, chaque prise de vue de la série doit être déclenchée individuellement.
- ▶ Les prises de vue sont réalisées par un déclenchement unique ou multiple

Remarques

- Si un bracketing d'exposition est paramétré, il est indiqué par l'icône  à l'écran. Pendant les prises de vue, vous pouvez observer son effet sur l'image à l'écran, qui devient plus sombre ou plus claire.
- Selon le mode d'exposition, les niveaux de réglage sont obtenus en modifiant la vitesse d'obturation et/ou l'ouverture :
 - Vitesse d'obturation (**A/M**)
 - Ouverture (**S**)
 - Vitesse d'obturation et ouverture (**P**)
- L'ordre des prises de vue est le suivant : sous-exposition / exposition correcte / surexposition.
- En fonction de la combinaison vitesse d'obturation-ouverture disponible, la zone de travail du bracketing d'exposition automatique peut être limitée.
- En cas de commande automatique de la sensibilité ISO, la sensibilité définie automatiquement par l'appareil pour la prise de vue non corrigée est également utilisée pour toutes les autres prises de vues d'une même série. En d'autres termes, cette valeur ISO reste inchangée pour toute la série. Ceci peut entraîner le dépassement de la vitesse d'obturation la plus lente définie sous l'option **Limitation du temps d'exposition**.
- Selon la vitesse d'obturation initiale, la plage de fonctionnement du bracketing d'exposition automatique peut être limité. Indépendamment de cela, le nombre de prises de vue prédéfini est toujours réalisé. En conséquence, le cas échéant, plusieurs images d'une même série bénéficient de la même exposition.
- Cette fonction reste active jusqu'à ce que vous sélectionniez une autre fonction dans le sous-menu **Mode déclenchement**. Si vous ne sélectionnez pas une autre fonction, un autre bracketing d'exposition est réalisé à chaque fois que vous appuyez sur le déclencheur.

RETARDATEUR

Le retardateur permet de réaliser des prises de vue avec un retard présélectionné. Dans de tels cas, nous vous conseillons de fixer l'appareil sur un trépied.

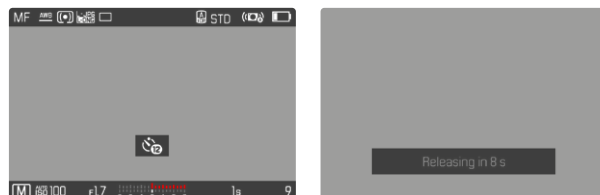

- ▶ Dans le menu principal, sélectionnez **Retardateur**
- ▶ Sélectionnez **Retardateur 2 s**/**Retardateur 12 s**
- ▶ Déclenchez
 - Le décompte du temps restant jusqu'au déclenchement s'affiche à l'écran. Sur le devant de l'appareil photo, la LED du retardateur clignotante indique la fin du temps de latence. Pendant les 10 premières secondes, elle clignote lentement, puis rapidement pendant les 2 dernières.
 - Pendant le temps de latence du déclencheur automatique, la prise de vue peut être interrompue à tout moment en effleurant le déclencheur, le réglage respectif demeure conservé.

Remarques

- Tout d'abord a lieu la mesure de l'exposition et en mode Auto-focus, la mise au point. Le temps de latence ne démarre qu'après tout cela.
- La fonction Retardateur peut uniquement être utilisée pour des prises de vue par vue et des bracketings d'exposition.
- Cette fonction reste active jusqu'à ce que vous sélectionniez une autre fonction dans le sous-menu **Retardateur**.

TYPES SPÉCIAUX DE PRISES DE VUES

ZOOM NUMÉRIQUE

Outre le cadrage entier du Summilux 1:1.7/28 ASPH., plusieurs autres formats de cadrage sont disponibles. Ils correspondent à des focales approximatives de 35 mm, de 50 mm, de 75 mm ou de 90 mm.

Dans l'affichage apparaît un cadre autour de la section qui sera visible sur l'image. Le niveau d'agrandissement est alors représenté comme focale équivalente, c'est-à-dire qu'il est indiqué à quelle focale correspond le cadrage.

Réglage par défaut : **28 mm** (= pas de zoom numérique)









RÉGLAGE PERMANENT

- ▶ Dans le menu principal, sélectionnez **Zoom numérique**
- ▶ Sélectionnez le réglage désiré
(**28 mm**, **35 mm**, **50 mm**, **75 mm**, **90 mm**)

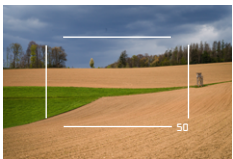
CHANGEMENT DIRECT DU NIVEAU DE ZOOM

Si la fonction **Zoom numérique** a été affectée à une touche de fonction (voir p. 59), il est alors possible de changer rapidement de niveau de zoom en cours de fonctionnement.

- ▶ Appuyez sur la touche de fonction affectée à la fonction **Zoom numérique**
 - Il s'agit par défaut de la touche FN 1 (**13**).
 - Dans l'affichage apparaît un cadre autour de la section qui sera visible sur l'image.
 - À chaque actionnement de la touche, l'affichage passe en boucle d'un niveau d'agrandissement à l'autre.
 - Le niveau réglé est conservé jusqu'à la prochaine modification.

Zoom numérique	Lors de la prise de vue	En mode Lecture
Zoom numérique 35 mm		
Zoom numérique 50 mm		
Zoom numérique 75 mm		
Zoom numérique 90 mm		

MODE SCÈNES

L'option de menu **Mode Scènes** propose 10 variantes d'automatismes. Dans chacune des 10 variantes, pour une prise de vue particulièrement simple et sûre, non seulement la vitesse d'obturation et l'ouverture sont commandées automatiquement (comme pour le programme automatique « normal » **P**), mais aussi toute une série d'autres fonctions optimisées pour le type de motif sélectionné. Cela peut inclure par exemple le réglage ISO ou la mise au point.

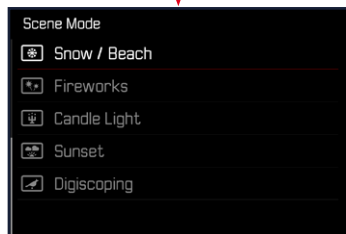
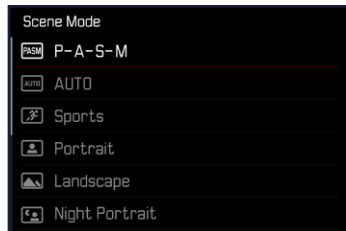

- ▶ Dans le menu principal, sélectionnez **Mode Scènes**
- ▶ Sélectionnez le réglage désiré

- **AUTO** : automatique d'« instantané » pour une utilisation générale
- 9 programmes de motif adaptés aux exigences spécifiques de types de motif fréquents :
 - **Sport**, **Portrait**, **Paysage**, **Portrait nocturne**, **Neige / Plage**, **Feu d'artifice**, **Éclairage à la bougie**, **Coucher de soleil**, **Digiscopie**

Les détails relatifs à ces trois fonctions se trouvent aux sections suivantes.

Remarques

- Le programme sélectionné reste actif jusqu'à ce qu'un autre soit sélectionné, même après un arrêt de l'appareil photo.
- En cas de changement de mode de fonctionnement (photo/vidéo), l'option de menu Mode Scènes est remise sur **P-A-S-M**.
- La fonction de changement de programme, ainsi que quelques options de menu ne sont pas disponibles.
- La molette de vitesse d'obturation et la bague de diaphragme sont sans fonction.
- Pour le réglage **Digiscopie**, un montage fixe de l'appareil photo sur un trépied est recommandé.
- L'aperçu de l'exposition est actif dans tous les programmes (voir p. 116).



CONTRÔLE DE LA PERSPECTIVE

Cette fonction auxiliaire fait apparaître un cadre qui montre la section de l'image à attendre après une correction de la perspective agissant sur les lignes convergentes verticales. Le contrôle de la perspective permet généralement d'obtenir des lignes verticales plus droites et un horizon droit, ce qui donne un effet naturel, notamment pour les photos d'architecture.

La fonction « Contrôle de la perspective » calcule la section d'image ainsi que la correction de distorsion requise à partir des angles d'inclinaison réels de l'appareil photo et de l'objectif utilisé. En d'autres termes, c'est l'orientation de l'appareil photo durant la prise de vue (déterminée par les capteurs internes à l'appareil photo) qui est déterminante pour la correction et non pas les lignes visibles sur le motif. Cette fonction se distingue ainsi des contrôles automatiques de perspective effectués lors du post-traitement, qui reposent généralement sur le contenu de l'image.

Le principe de fonctionnement dépend du format utilisé pour la prise de vue (JPG ou DNG). Pour les images au format JPG, la correction s'effectue directement dans l'appareil photo et l'image corrigée est enregistrée. Pour les images au format DNG, les informations correspondantes sont inscrites dans les métadonnées de l'image originale. La correction est ensuite effectuée automatiquement dans un programme tel qu'Adobe Photoshop Lightroom® ou Adobe Photoshop®*.

Réglage par défaut : **Arrêt**

Remarques

- Lorsque les angles d'inclinaison sont importants, la correction de distorsion nécessaire pour obtenir un contrôle complet de la perspective serait trop extrême. C'est pour cette raison que la fonction n'est pas exécutée, ou seulement partiellement, lorsque les angles sont trop importants. Dans ce cas, il est conseillé d'effectuer des prises de vue au format DNG afin de pouvoir effectuer les corrections requises lors du post-traitement.
- Pour des raisons techniques, aucun histogramme n'est affiché lorsque la fonction **Contrôle de la perspective** est active.

* Pour plus d'informations à ce sujet, reportez-vous à la p. 107.

Cette fonction ne peut être utilisée qu'en mode Live View.

- ▶ Le cas échéant, activez le mode Live View
- ▶ Dans le menu principal, sélectionnez **Contrôle de la perspective**
- ▶ Sélectionnez **Marche**

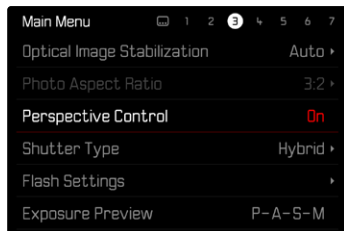

CONTRÔLE DE LA PERSPECTIVE ACTIVÉ



PERSPECTIVE DÉTECTÉE EN MODE LIVE VIEW



PERSPECTIVE CORRIGÉE EN MODE LECTURE





LES IMAGES AU FORMAT JPG

Pour les images au format JPG, la correction s'effectue directement dans l'appareil photo et seule l'image corrigée est enregistrée. Les parties de l'image hors du cadre sont alors perdues.

LES IMAGES AU FORMAT DNG

Pour les images au format DNG, le système enregistre toujours l'ensemble de l'image du capteur, sans aucune modification. Les informations calculées par le contrôle de la perspective sont inscrites dans les métadonnées de l'image. La correction est ensuite effectuée ultérieurement à l'aide d'un logiciel adapté tel qu'Adobe Photoshop Lightroom® ou Adobe Photoshop®. En mode Lecture, l'appareil photo affiche une version corrigée (un aperçu) de l'image (miniature). Cela vaut également pour le re-visionnage automatique après la prise de vue.

En revanche, à l'ouverture du fichier dans Adobe Photoshop Lightroom® ou Adobe Photoshop®, le système affiche généralement l'image originale. Selon la configuration par défaut du programme, il est toutefois possible que le système affiche dès l'ouverture l'image corrigée correspondant au cadre auxiliaire.

CONTRÔLE DE LA PERSPECTIVE DANS ADOBE LIGHTROOM® ET ADOBE PHOTOSHOP®

Pour les images au format DNG, le contrôle de la perspective peut être effectué dans le cadre du post-traitement, par ex. dans Adobe Photoshop Lightroom® ou Adobe Photoshop®. Pour de plus amples informations à ce sujet, veuillez consulter l'aide en ligne d'Adobe.

ADOBE LIGHTROOM®:

<https://helpx.adobe.com/fr/lightroom-classic/help/guided-upright-perspective-correction.html>

ADOBE PHOTOSHOP®:

<https://helpx.adobe.com/fr/photoshop/using/perspective-warp.html>

APPLICATION DE LA CORRECTION ET AFFICHAGE DES LIGNES DE GUIDAGE

Pour appliquer la correction de l'appareil photo et afficher les lignes de guidage, il faut sélectionner la fonction « Guided » sous « Geometry » > « Upright ».

Si « Paramètres d'appareil photo » a été sélectionné en tant que paramètre RAW par défaut, la correction s'applique automatiquement à l'ouverture.

Dans tous les cas, la correction peut être désactivée sous « Upright ».

<https://helpx.adobe.com/fr/photoshop/kb/acr-raw-defaults.html>

- ▶ Sélectionnez « Paramètres d'appareil photo » en tant que paramètre RAW par défaut



PHOTOGRAPHIE AVEC FLASH

L'appareil photo calcule la puissance du flash nécessaire en émettant un ou plusieurs flashes de mesure avant la prise de vue proprement dite. Immédiatement après, pendant l'exposition, le flash principal s'allume. Tous les facteurs influençant l'exposition (p. ex. filtre, réglage de l'ouverture, distance par rapport au motif principal, surfaces réfléchissantes, etc.) sont automatiquement pris en compte.

FLASHS UTILISABLES

L'ensemble des fonctions décrites dans ce mode d'emploi, y compris la mesure de flash TTL, est disponible uniquement avec les flashes de système Leica comme le SF40 ou avec des appareils de Profoto. D'autres flashes, qui possèdent seulement un contact central positif, peuvent être déclenchés, mais pas commandés de manière sûre via le Leica Q3. En cas d'utilisation d'autres flashes, un fonctionnement correct ne peut pas être garanti.

Remarque

- Si vous n'utilisez pas de flashes spécialement conçus pour l'appareil photo, qui ne sélectionnent pas automatiquement la balance des blancs sur l'appareil photo, vous devez utiliser le réglage **FWB** Flash.

Important

- L'emploi de flashes incompatibles avec le Leica Q3 peut, dans le pire des cas, entraîner des dommages irréversibles sur l'appareil photo et/ou sur le flash.

Remarques

- Le flash doit être opérationnel, sans quoi l'appareil photo risque de présenter des dysfonctionnements d'exposition et d'afficher des messages d'erreur.
- Les systèmes de flash de studio ont éventuellement une très longue durée de brûlage. Par conséquent, lorsqu'on les utilise, il peut s'avérer judicieux d'opter pour une vitesse d'obturation inférieure à 1/200 s. Le même principe s'applique aux déclencheurs de flash télécommandés dans le cadre d'un « flash débridé », puisque leur transmission radio peut occasionner un retard au déclenchement.
- Le flash ne peut pas être utilisé avec les prises de vue en rafale ni avec les bracketings d'exposition automatiques.
- Pour éviter des images floues liées à des vitesses d'obturation plus lentes, il est recommandé d'utiliser un trépied. En alternative, il est possible de sélectionner une plus haute sensibilité.



MISE EN PLACE DU FLASH

- ▶ Éteignez l'appareil photo et le flash
- ▶ Retirez le cache de griffe porte-accessoires par l'arrière et gardez-le dans un endroit sûr
- ▶ Lors de l'installation, il convient de faire attention à ce que le pied du flash soit entièrement inséré dans la griffe porte-accessoires, et le cas échéant, d'utiliser l'écrou autobloquant pour éviter toute chute accidentelle
 - C'est important, car un changement de position dans la griffe porte-accessoires peut interrompre les contacts indispensables et provoquer ainsi des dysfonctionnements.

RETRAIT DU FLASH

- ▶ Éteignez l'appareil photo et le flash
- ▶ Le cas échéant, enlevez le blocage
- ▶ Retirez le flash
- ▶ Remettez en place le cache de griffe porte-accessoires

Remarque

- Assurez-vous que le cache de griffe porte-accessoires est toujours en place lorsqu'aucun accessoire n'est utilisé (par ex. le flash).

MESURE DE L'EXPOSITION AU FLASH (MESURE TTL)

Le mode Flash entièrement automatique, commandé par l'appareil photo, est disponible avec les flashes compatibles avec le système (voir p. 131) pour cet appareil photo et pour les deux modes d'exposition, mode priorité ouverture et réglage manuel.

En mode priorité ouverture et en réglage manuel, l'appareil photo permet en outre d'employer d'autres techniques de flash, intéressantes du point de vue de la composition, telles que la synchronisation du déclenchement du flash et du flash à vitesses d'obturation plus lentes que le temps de synchronisation maximal.

Par ailleurs, l'appareil transmet la sensibilité réglée au flash. Ce dernier peut ainsi, dans la mesure où il dispose de cet affichage et où l'ouverture choisie sur l'objectif lui a également été indiquée manuellement, adapter automatiquement ses indications de portée en conséquence. Le réglage de la sensibilité ISO ne peut pas être influencé à partir du flash pour les appareils conformes au système, car il est déjà transmis à partir de l'appareil photo.

RÉGLAGE SUR LE FLASH

Mode de fonctionnement	
TTL	Commande automatique par l'appareil photo
A	SF 40, SF 60 : Commande automatique par l'appareil photo, pas de correction de l'exposition du flash SF 58, SF 64 : Commande par le flash à l'aide d'un capteur d'exposition intégré
M	L'exposition au flash doit être adaptée aux valeurs d'ouverture et d'éloignement prescrites par l'appareil photo par le réglage d'un niveau de puissance correspondant.

Remarques

- Le flash doit être réglé en mode **TTL** afin de bénéficier de la commande automatique à partir de l'appareil photo.
- Avec le réglage sur **A**, les motifs plus clairs ou moins clairs que la moyenne ne sont pas éclairés de manière optimale le cas échéant.
- Vous trouverez plus d'informations sur le mode Flash avec d'autres flashes non spécifiquement conçus pour cet appareil photo, ainsi que sur les différents modes de fonctionnement des flashes dans le mode d'emploi concerné.

MODES FLASH

Trois modes de fonctionnement sont disponibles.

- Automatique
- Manuel
- Exposition prolongée

COMMANDE AUTOMATIQUE DU FLASH

Il s'agit du mode standard. Le flash se déclenche toujours automatiquement lorsque, avec des conditions de luminosité défavorables, des temps d'exposition plus longs risquent d'entraîner une image floue.

COMMANDE MANUELLE DU FLASH

Ce mode de fonctionnement convient pour les prises de vue à contre-jour, dont le motif principal ne remplit pas entièrement l'image et se trouve dans l'ombre, ou dans les cas où des contrastes importants (p. ex. en cas d'exposition directe au rayonnement solaire) doivent être atténués par un flash de débouchage. Pour y parvenir, le flash se déclenche à chaque prise de vue indépendamment des conditions d'éclairage. La puissance du flash est réglée en fonction de la luminosité externe mesurée : si la luminosité est insuffisante comme en mode automatique, lorsque la luminosité augmente avec une faible puissance. Le flash sert alors de lumière d'éclairage, pour éclairer p. ex. des ombres au premier plan ou des motifs en contre jour et garantir une luminosité équilibrée.





⚡ COMMANDE AUTOMATIQUE DU FLASH AVEC DES VITESSES D'OBTURATION PLUS LENTES (SYNCHRONISATION À LONG TERME)

Ce mode de fonctionnement crée simultanément aussi bien des arrière-plans sombres éclairés de manière adaptée, rendus plus clairs, qu'un premier plan éclairé par un flash.

Pour réduire les risques de flou, la vitesse d'obturation n'excède pas 1/30s pour les autres modes de fonctionnement du flash. C'est pourquoi, sur les prises de vue réalisées avec un flash, l'arrière-plan non éclairé par le flash est souvent fortement sous-exposé. En revanche, avec ce genre de mode flash, des temps d'exposition plus longs (jusqu'à 30 s) sont autorisés pour éviter cet effet.

- ▶ Dans le menu principal, sélectionnez **Réglages flash**
- ▶ Sélectionnez **Mode flash**
- ▶ Sélectionnez le réglage désiré
 - Le mode de fonctionnement actif s'affiche à l'écran.



COMMANDE DU FLASH

Les réglages et fonctionnalités décrits dans les paragraphes suivants se rapportent exclusivement aux flashes fournis avec le présent appareil photo et compatibles avec le système.

INSTANT DE LA SYNCHRONISATION

L'exposition des prises de vue au flash s'effectue grâce à deux sources de lumière :

- la lumière existante dans l'environnement
- la lumière supplémentaire du flash

Les détails du motif exclusivement ou majoritairement éclairés par la lumière du flash sont presque toujours restitués avec netteté en raison de la durée extrêmement courte de l'impulsion lumineuse en cas de mise au point correcte. En revanche, toutes les autres parties du motif, c.-à-d. celles qui sont suffisamment éclairées par la lumière ambiante ou réfléchissent elles-mêmes la lumière, sont restituées avec une netteté inégale sur une même image. La restitution nette ou « brouillée » de ces détails du motif, de même que le degré de « brouillage », sont déterminés par deux facteurs interdépendants :

- la durée des vitesses d'obturation
- la rapidité du mouvement des parties du motif ou de l'appareil photo pendant la prise de vue

Plus la vitesse d'obturation est lente ou plus le mouvement est rapide, plus il est aisé de distinguer les deux images partielles qui se superposent.



Le moment conventionnel du déclenchement du flash est au début de l'exposition (**Début de l'exposition**). Ceci peut même entraîner des contradictions virtuelles, comme sur la photo d'un véhicule qui est dépassé par ses propres traînées lumineuses. Cet appareil photo permet en alternative la synchronisation à la fin de l'exposition (**Fin de l'exposition**). Dans ce cas, l'image nette restitue la fin du mouvement saisi. Cette technique de flash confère ainsi une impression plus naturelle de mouvement et de dynamisme à la photo.

Cette fonction est disponible avec tous les réglages de l'appareil photo et du flash.

Réglage par défaut: **Fin de l'exposition**

- ▶ Dans le menu principal, sélectionnez **Réglages flash**
- ▶ Sélectionnez **Moment de déclench. flash**
- ▶ Sélectionnez le réglage désiré (**Début de l'exposition**, **Fin de l'exposition**)
 - Le moment de synchronisation réglé est affiché dans la ligne d'en-tête.

Remarques

- N'utilisez pas de câbles de synchronisation dont la longueur dépasse 3 m.
- L'utilisation du flash avec des vitesses d'obturation plus rapides n'entraîne qu'une légère différence entre les deux moments de l'allumage du flash et ce, uniquement dans le cas de mouvements très rapides.

PORTÉE DU FLASH

La plage utilisable du flash dépend des valeurs d'ouverture et de sensibilité réglées manuellement ou par l'appareil photo. Pour un éclairage suffisant par le flash, il est décisif que le motif principal se trouve à l'intérieur de la portée respective du flash. Un réglage fixe sur la vitesse d'obturation la plus rapide possible pour le mode Flash (la vitesse de synchronisation) entraîne dans de nombreux cas une sous-exposition inutile plus ou moins prononcée de toutes les parties du motif qui ne sont pas correctement éclairées par le flash.

Cet appareil photo permet d'adapter précisément la vitesse d'obturation utilisée en mode flash combiné avec le mode priorité ouverture aux conditions du motif respectif et/ou aux besoins personnels de composition.

Réglage par défaut: **Auto**

- ▶ Dans le menu principal, sélectionnez **Réglages auto ISO**
- ▶ Sélectionnez **Limit. du temps d'expos. (flash)**
- ▶ Sélectionnez la valeur souhaitée (**Auto**, **1/2000**, **1/1000**, **1/500**, **1/250**, **1/125**, **1/60**, **1/30**, **1/15**, **1/8**, **1/4**, **1/2**)

Remarque

- L'option de menu **Limit. du temps d'expos. (flash)** du sous-menu **Réglages flash** est identique à l'option de menu du même nom qui figure dans le sous-menu **Réglages auto ISO**. Par conséquent, tout réglage de l'une se répercute sur l'autre.

CORRECTION DE L'EXPOSITION AU FLASH

Cette fonction permet de réduire ou de renforcer de manière ciblée l'exposition au flash indépendamment de l'exposition due à la lumière ambiante, p. ex. pour une prise de vue au crépuscule, pour éclaircir le visage d'une personne au premier plan tout en conservant l'ambiance lumineuse.

Réglage par défaut : 0 EV

- ▶ Dans le menu principal, sélectionnez **Réglages flash**
- ▶ Sélectionnez **Correction de l'exposition flash**
 - Le sous-menu affiche une graduation avec un repère de réglage rouge. Si ce dernier est à la valeur 0, cela indique que la fonction est désactivée.
- ▶ Réglez la valeur souhaitée sur la graduation
 - La valeur réglée est affichée via la graduation.

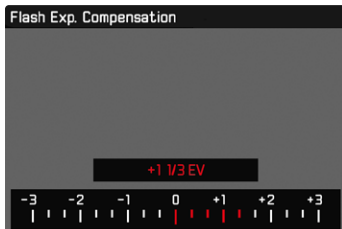

Remarques

- Pour les corrections réglées, le principe suivant s'applique, indépendamment de leur réglage d'origine : elles restent valables jusqu'à ce qu'elles soient remises à 0 manuellement, c'est-à-dire même si l'appareil a été arrêté et remis en marche dans l'intervalle.
- L'option de menu **Correction de l'exposition flash** est uniquement destinée à l'utilisation avec des flashes sur lesquels la correction ne peut pas être réglée automatiquement (p. ex. Leica SF 26).
- **Correction de l'exposition flash** n'est pas disponible lorsque des flashes possédant leur propre réglage de correction sont utilisés (comme le Leica SF 58 ou le Leica SF 60). Dans ce cas, une valeur de correction déjà saisie sur l'appareil photo est sans effet.
- Un éclairage au flash plus lumineux sélectionné avec correction plus exige une puissance du flash plus importante. Pour cette raison, une correction de l'exposition du flash influence plus ou moins la portée du flash : une correction positive la réduit, une correction négative l'augmente.
- Une correction de l'exposition réglée sur l'appareil photo influe exclusivement sur la mesure de la lumière ambiante. En mode Flash, si vous souhaitez également effectuer une correction de la mesure de l'exposition au flash TTL, vous devez la définir en supplément sur le flash.



PHOTOGRAPHER AVEC LE FLASH

- ▶ Activez le flash
- ▶ Réglez le flash sur le mode de fonctionnement pour la commande par nombre-guide (p. ex. TTL ou GNC = Guide Number Control)
- ▶ Allumez l'appareil photo
- ▶ Réglez le mode d'exposition souhaité ou bien la vitesse d'obturation et/ou l'ouverture désirées
 - Il est important de respecter un temps de synchronisation du flash le plus court possible, car il est décisif pour déterminer si le flash déclenché sera un flash de prise de vue « normal » ou un flash HSS.
- ▶ Avant chaque prise de vue avec flash, appuyez sur le déclencheur pour activer la mesure de l'exposition
 - Si le déclencheur est enfoncé à fond trop rapidement, il est possible que le flash ne se déclenche pas.

Remarque

- Il est conseillé d'utiliser une autre méthode de mesure de l'exposition que **Spot** pour les prises de vue avec flash.



MODE LECTURE (PHOTO)

Il existe deux fonctions de lecture indépendantes l'une de l'autre :

- affichage rapide directement après la prise de vue (**Lecture auto**)
- mode lecture normal en vue de l'affichage illimité dans le temps et de la gestion des images enregistrées

Aussi bien la commutation entre le mode Prise de vue et le mode lecture que la plupart des actions dans ces modes peuvent se faire au choix par commande gestuelle ou à touches. Vous trouverez de plus amples informations sur les gestes disponibles voir p. 45.

Remarques

- Les images ne sont pas tournées automatiquement au mode Lecture, afin de toujours utiliser la totalité de la surface de l'écran pour l'affichage.
- Les photos qui n'ont pas été prises avec cet appareil ne pourront peut-être pas être lues avec celui-ci.
- Il peut arriver que l'image à l'écran ne présente pas la qualité habituelle ou que l'écran reste noir et n'affiche que le nom du fichier.
- Vous pouvez basculer à tout moment du mode Lecture au mode Prise de vues en appuyant sur le déclencheur.
- L'histogramme et les affichages du détournage sont disponibles uniquement lors de la lecture de l'image complète, mais pas en cas d'agrandissement ni lors de l'affichage de liste.

ÉLÉMENTS DE COMMANDE EN MODE LECTURE

ÉLÉMENTS DE COMMANDE SUR L'APPAREIL PHOTO

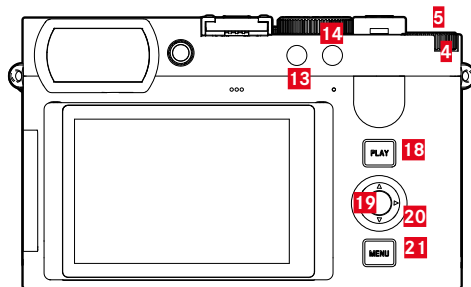

- | | |
|----------------------------|-------------------------------|
| 4 Molette | 18 Touche PLAY |
| 5 Touche de molette | 19 Touche centrale |
| 13 Touche FN 1 | 20 Touche de sélection |
| 14 Touche FN 2 | 21 Touche MENU |

ACCÈS DIRECT EN MODE LECTURE

Les touches de fonction peuvent également être affectées individuellement en mode Lecture.

Par défaut, les touches de fonction sont affectées aux fonctions suivantes :

Touche	Fonction
Touche de molette	Agrandiss.
Touche FN 13	Supprimer une à une
Touche FN 14	Marquer les photos (Classer)
Touche centrale	Changer de profil d'information

Les descriptions des paragraphes suivants supposent que les réglages par défaut sont activés.

Remarque

- La fonction affectée ne dépend pas de la représentation actuelle. Il est ainsi possible, par exemple, d'ouvrir directement la liste d'effacement, même en plein écran.
- La fonction affectée n'est pas disponible si la touche de fonction pilote un élément de commande sur l'écran (p. ex. dans l'écran de suppression).

ÉLÉMENTS DE COMMANDE SUR L'ÉCRAN

En règle générale, les éléments de commande sur l'écran peuvent être utilisés intuitivement par commande tactile. Cependant, ils sont aussi souvent sélectionnables en appuyant sur l'une des trois touches à droite de l'écran (touche **PLAY**, touche centrale, touche **MENU**). Lorsqu'ils apparaissent dans la ligne du haut, un symbole affiche la touche correspondante à côté de l'élément de commande. Lorsqu'ils apparaissent directement en bordure de l'écran, ils sont positionnés directement à côté de la touche correspondante.

Par exemple, le symbole Retour ↵ peut être sélectionné de deux manières :

- tapoter directement sur le symbole Retour
- appuyer sur la touche respective (touche supérieure = touche **PLAY**)



- A** Élément de commande « Retour »
- B** Élément de commande « Supprimer »
- C** Affichage de la touche respective



LANCEMENT/ARRÊT DU MODE LECTURE

Par commande tactile

- Balayez vers le haut/bas

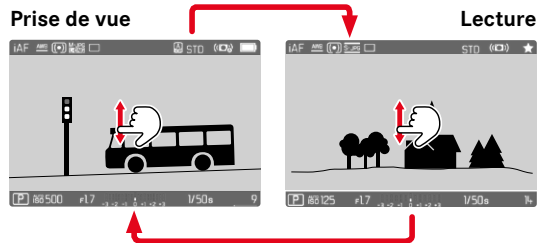

Par commande à touches

- Appuyez sur la touche **PLAY**
 - Sur l'écran apparaît la dernière photo réalisée.
 - En l'absence de fichier image sur la carte mémoire insérée, le message suivant s'affiche : **Aucune photo valide à afficher.**
 - En fonction de la représentation actuelle, la touche **PLAY** a différentes fonctions :

Situation de départ	Après pression sur la touche PLAY
Lecture plein écran d'une image	Mode Prise de vues
Lecture d'un détail agrandi/de plusieurs images de petite taille	Lecture plein écran de l'image

SÉLECTION/DÉFILEMENT DES IMAGES

Les images sont disposées en une rangée horizontale. Elles sont classées par ordre strictement chronologique. Lorsqu'une extrémité de la rangée d'images est atteinte lors du défilement, l'affichage passe alors à l'autre extrémité. Toutes les images peuvent ainsi être atteintes dans les deux sens.

INDIVIDUELLEMENT

Par commande tactile

- Balayez vers la gauche/droite

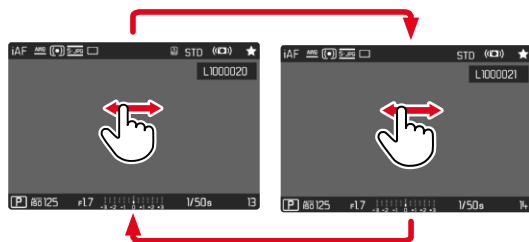

Par commande à touches

- Appuyez sur la partie gauche/droite de la touche de sélection

CONTINU

- Balayez vers la gauche/droite et gardez le doigt sur le bord de l'écran
 - Les images suivantes avancent uniformément.

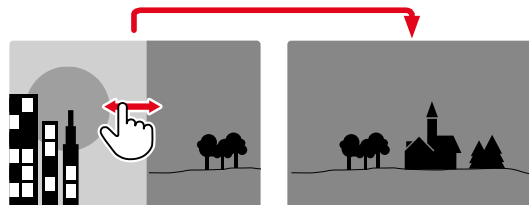



AFFICHAGE INFO EN MODE LECTURE

Pour vous permettre de regarder les images sans être gêné, elles apparaissent par défaut sans les informations des lignes du haut et du bas.



- ▶ Appuyez sur la touche centrale
 - Les barres d'information apparaissent (en mode Lecture, les lignes du haut et du bas sont toujours affichées et masquées ensemble).
 - Si **Histogramme** et **Détourage** sont activés, ces affichages apparaissent alors également.

AFFICHAGE DES FONCTIONS AUXILIAIRES

L'affichage de l'histogramme et du détourage en mode lecture peut être configuré indépendamment des réglages correspondants pour le mode Prise de vues.

- ▶ Dans le menu principal, sélectionnez **Configuration mode lecture**
- ▶ Sélectionnez **Histogramme/Détourage**
- ▶ Sélectionnez **Marché/Arrêt**

Remarques

- L'affichage du détourage n'est pas disponible lors de l'enregistrement vidéo.
- Les fonctions auxiliaires **Grille** et **Horizontalité** ne sont pas affichées en mode Lecture.

LECTURE DES SÉRIES D'IMAGES

En cas de prises de vue en rafale ou par intervalles, de très nombreuses images individuelles sont souvent créées. Si la totalité de ces images était toujours montrée, l'accès rapide à d'autres images n'appartenant pas à une série serait considérablement compliqué. Le groupement d'images accroît la clarté au mode lecture.

Réglage par défaut: Arrêt

- ▶ Dans le menu principal, sélectionnez Configuration mode lecture
- ▶ Sélectionnez Affichage groupe
- ▶ Sélectionnez Marche/Arrêt

En Arrêt, toutes les images de toutes les séries sont toujours montrées individuellement. En Marche, les images d'une série sont réunies en un groupe ou une seule image « spécimen » est affichée. En défilant à travers les images, seule cette image est alors affichée, toutes les autres images du groupe restent masquées.



Sur l'image spécimen s'affichent **PLAY** au milieu et en bas à gauche.

Afin de lire les images d'un groupe, il existe deux possibilités: le défilement manuel ou la lecture automatique. Dans un premier temps, la lecture automatique est toujours sélectionnée.

LECTURE D'UNE SÉRIE D'IMAGES D'UN TRAIT

Les images d'un groupe peuvent être lues d'un trait. Ceci peut afficher les séquences représentées dans certaines circonstances de manière beaucoup plus concise que cela ne serait possible par navigation manuelle.

- ▶ Appuyez sur **PLAY**

ou

- ▶ Appuyez sur la touche centrale
 - La lecture automatique commence.

Pendant la lecture, un écran avec d'autres fonctions peut être ouvert.

- ▶ Tapotez à un endroit quelconque sur l'écran

ou

- ▶ Appuyez sur la touche centrale
 - La lecture est stoppée, l'image actuelle de la série est affichée. Une série d'éléments de commande s'affiche en plus.

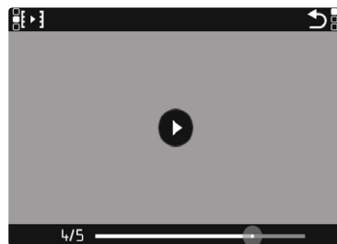

Remarque

- Les éléments de commande s'effacent au bout d'env. 3s. Un nouvel effleurement de l'écran ou l'actionnement de la touche centrale les affiche à nouveau.



PASSER À UNE CERTAINE IMAGE DU GROUPE

- ▶ Tapotez à l'endroit souhaité sur la barre d'état de la lecture

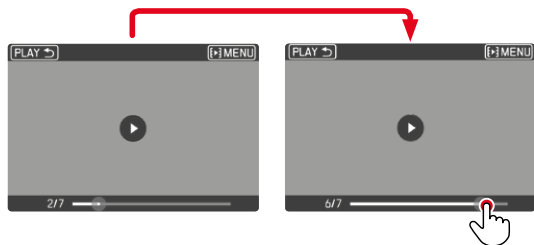

POURSUITE DE LA LECTURE

Pendant que les éléments de commande sont visibles :

- ▶ Tapotez à un endroit quelconque sur l'écran

ou

- ▶ Appuyez sur la touche centrale

ENREGISTRER COMME VIDÉO

La série d'images peut être enregistrée en plus comme vidéo.

- ▶ Démarrez et arrêtez la lecture
 - Les éléments de commande apparaissent.

- ▶ Effleurez **[E]**

ou

- ▶ Démarrer la lecture
- ▶ Appuyez sur la touche centrale
 - L'écran de demande pour la création de vidéo apparaît.

- ▶ Sélectionnez **Oui/Non**

– **Oui** : la vidéo est générée

- Pendant une courte période (durant le traitement des données) apparaît un écran d'indication correspondant sur l'avancée de la création de vidéo. Il indique par ailleurs que l'opération en cours peut être interrompue à tout moment en appuyant sur la touche centrale.
- Après la création s'affiche automatiquement l'écran initial de la nouvelle vidéo.

– **Non** : retour à la même image de la lecture automatique (toujours interrompue) de la série

FAIRE DÉFILER INDIVIDUELLEMENT LA SÉRIE D'IMAGES

Les images d'un groupe peuvent également être consultées individuellement. Pour cela, il faut passer à la navigation manuelle.



- ▶ Appuyez sur la partie haute/basse de la touche de sélection
 - En mode de plein écran, les affichages disparaissent.
 - En cas d'affichages d'informations activés, \blacktriangledown s'affiche en bas à gauche sur l'image.
- ▶ Appuyez sur la partie gauche/droite de la touche de sélection ou
- ▶ Balayez vers la gauche/droite

Pour revenir au mode lecture normal

- ▶ Appuyez sur la partie haute/basse de la touche de sélection
 - En bas à gauche sur l'image apparaît \blacktriangledown

Remarques

- Tant que la série d'images défile, l'affichage reste limité aux images du groupe, y compris dans l'affichage de liste avec 12 ou 30 images en miniature.
- Les images d'une série sont caractérisées par dans la ligne du haut, celles d'une série d'images par Prises de vue par intervalles par .

AGRANDISSEMENT D'UN DÉTAIL

En vue d'une estimation plus précise, il est possible d'ouvrir en agrandi une section librement choisie d'une image. L'agrandissement s'effectue avec la molette en cinq incréments, et pour la commande tactile en continu.

Par commande tactile

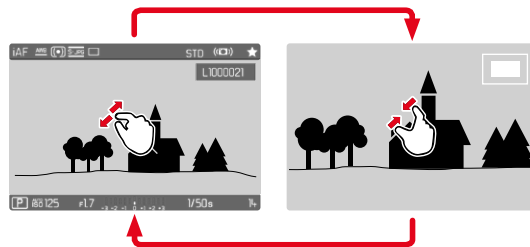

- ▶ Rapprochez les doigts / écartez les doigts
 - L'image est réduite / agrandie à l'endroit correspondant.



- ▶ Balayez l'écran pour changer à votre guise la position de la section affichée de l'agrandissement
 - Le rectangle à l'intérieur du cadre situé sur le côté droit symbolise l'agrandissement actuel ainsi que la position de la section montrée.

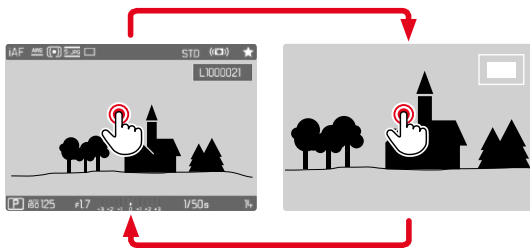

- ▶ Tapotez deux fois
 - Changez entre le troisième niveau d'agrandissement sur la zone effleurée et la vue en image pleine normale.

Par commande à touches

- ▶ Tournez la molette (vers la droite : augmenter l'agrandissement, vers la gauche : réduire l'agrandissement)
- ou
- ▶ Appuyez sur la touche de molette
 - Changez entre le troisième niveau d'agrandissement sur la zone effleurée et la vue en image pleine normale.
 - ▶ Avec la touche de sélection, déplacez à votre guise la position de la section sur l'image agrandie
 - Le rectangle à l'intérieur du cadre situé sur le côté droit symbolise l'agrandissement actuel ainsi que la position de la section montrée.

Même si la représentation est agrandie, vous pouvez passer à une autre image qui s'affichera alors directement au même coefficient d'agrandissement.

- ▶ Maintenez la touche **PLAY** enfoncée et tournez la molette

Remarques

- Vous ne pourrez sans doute pas agrandir des images réalisées avec un autre type d'appareil photo.
- Il n'est pas possible d'agrandir les enregistrements vidéo.

AFFICHAGE SIMULTANÉ DE PLUSIEURS IMAGES

Pour un meilleur aperçu ou pour trouver plus facilement une image recherchée, il est possible d'afficher plusieurs images réduites simultanément dans un affichage de liste. Les affichages de liste disponibles comportent 12 et 30 images.

AFFICHAGE DE LISTE

Par commande tactile

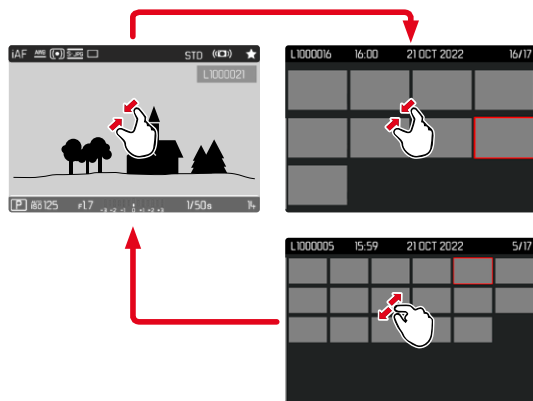

- ▶ Rapprochez les doigts
 - La vue passe à l'affichage de 12, puis de 30 images.

Pour parvenir à d'autres images

- ▶ Balayez vers le haut/bas

Par commande à touches

- ▶ Tournez la molette vers la gauche
 - 12 images s'affichent simultanément. En continuant à tourner, vous pouvez afficher simultanément 30 images.

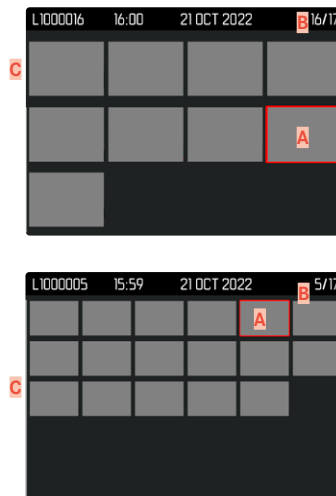

- A** Image sélectionnée actuellement
- B** Numéro de l'image sélectionnée actuellement
- C** Barre de défilement

L'image sélectionnée actuellement est caractérisée par le cadre rouge et peut être sélectionnée pour être visualisée.



Pour passer d'une image à l'autre

- ▶ Appuyez sur la touche de sélection dans la direction souhaitée
ou
- ▶ Maintenez la touche **PLAY** enfoncée et tournez la molette

Pour afficher l'image dans sa taille normale

Par commande tactile

- ▶ Écartez les doigts
- ou
- ▶ Tapotez sur l'image souhaitée

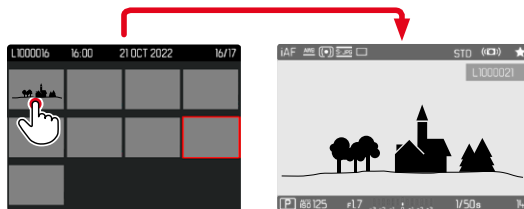

Par commande à touches

- ▶ Tournez la molette vers la droite
- ou
- ▶ Appuyez sur la touche de molette / touche **PLAY** / touche centrale

MARQUAGE/ÉVALUATION DES IMAGES

Les images peuvent être marquées comme favoris pour pouvoir les retrouver plus rapidement ou pour simplifier la suppression ultérieure de plusieurs images. La sélection est aussi bien possible en vue normale que dans les affichages de liste.

Pour sélectionner des images

- ▶ Appuyez sur la touche FN 2 (14)
 - L'image est marquée d'une ★.
 - Le symbole apparaît en consultation en vue normale tout à droite dans la ligne du haut, en affichage de liste dans l'angle supérieur gauche des images en miniature.

Pour annuler la sélection

- ▶ Appuyez sur la touche FN 2 (14)
 - Le marquage ★ disparaît.

SUPPRESSION D'IMAGES

Pour la suppression d'images, il y a plusieurs possibilités :

- supprimer les images une à une
- supprimer plusieurs images
- supprimer toutes les images non sélectionnées/non évaluées
- supprimer toutes les images

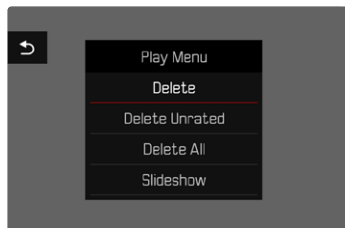

Important

- Vous ne pouvez plus ouvrir les images après leur suppression.

SUPPRESSION DES IMAGES UNE À UNE

- ▶ Appuyez sur la touche FN 1 (13)
 - L'écran d'effacement s'affiche.

ou

- ▶ Appuyez sur la touche **MENU**
- ▶ Dans le menu Lecture, sélectionnez **Supprimer**
 - L'écran d'effacement s'affiche.



- ▶ Sélectionnez le symbole d'effacement  (tapotez directement sur le symbole ou appuyez sur la touche centrale)
 - L'image est alors supprimée sans autre question.
 - Pendant la procédure d'effacement, la LED clignote. Ceci peut durer un moment.
 - Puis apparaît l'image suivante. Toutefois si la carte mémoire ne comporte pas d'autre image, le message suivant apparaît : **Aucune photo valide à afficher.**



Pour annuler l'effacement et retourner au mode lecture normal

- ▶ Sélectionnez le symbole de retour ↩
(tapotez directement sur le symbole ou appuyez sur la touche **PLAY**)

Remarques

- L'écran d'effacement peut être ouvert à partir de l'affichage de liste uniquement en appuyant sur la touche **MENU** puisque la fonction de menu **Supprimer** du menu Lecture n'est pas disponible dans ce contexte.
- Même quand l'écran d'effacement est actif, les fonctions « Défilement » et « Agrandir » sont disponibles à tout moment.

SUPPRESSION DE PLUSIEURS IMAGES

Dans une liste de suppression avec douze images en miniature, il est possible de sélectionner plusieurs images, puis de les supprimer en une fois. Elle est accessible par deux moyens.

- ▶ Tournez la molette vers la gauche
 - L'affichage de liste s'affiche.
- ▶ Appuyez sur la touche **MENU**
- ▶ Dans le menu Lecture, sélectionnez **Supprimer plusieurs**
 - La liste d'effacement s'affiche.

ou

- ▶ Appuyez sur la touche **MENU**
- ▶ Dans le menu Lecture, sélectionnez **Supprimer**
 - L'écran d'effacement s'affiche.
- ▶ Tournez la molette vers la gauche
 - La liste d'effacement s'affiche.



Dans cette liste il est possible de sélectionner autant d'images que souhaité.

Pour sélectionner des images à supprimer

- ▶ Sélectionnez l'image souhaitée
- ▶ Appuyez sur la touche centrale / touche de molette

ou

- ▶ Tapotez sur l'image souhaitée
 - Les images sélectionnées pour la suppression sont marqués avec un symbole d'effacement  rouge.

Pour supprimer les images sélectionnées

- ▶ Sélectionnez le symbole d'effacement  (tapotez directement sur le symbole ou appuyez sur la touche centrale)
 - La demande **Supprimer tous les fichiers marqués ?** apparaît.
- ▶ Sélectionnez **Oui**

Pour annuler l'effacement et retourner au mode lecture normal

- ▶ Sélectionnez le symbole de retour  (tapotez directement sur le symbole ou appuyez sur la touche **PLAY**)

SUPPRESSION DE TOUTES LES IMAGES

- ▶ Appuyez sur la touche **MENU**
- ▶ Dans le menu Lecture, sélectionnez **Supprimer tout**

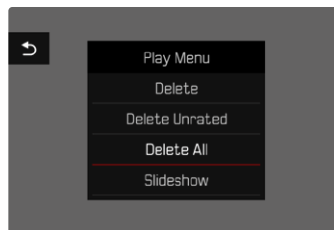

- La demande **Supprimer tous les fichiers ?** apparaît.

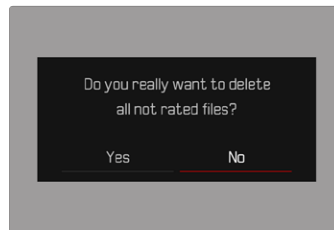

- ▶ Sélectionnez **Oui**

Remarque

- Une fois la suppression effectuée, le message **Aucune photo valide à afficher** s'affiche. Si la procédure de suppression a échoué, l'image initiale s'affiche à nouveau. Lors de la suppression de plusieurs ou de toutes les images, un écran d'information peut s'afficher en raison du délai nécessaire au traitement des données.



SUPPRESSION DES IMAGES NON ÉVALUÉES

- ▶ Appuyez sur la touche **MENU**
- ▶ Dans le menu Lecture, sélectionnez **Suppr. photos non éval.**

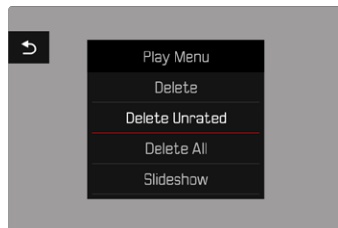

- La demande **Voulez-vous vraiment effacer tous les fichiers non évalués?** apparaît.
- ▶ Sélectionnez **Oui**
- Pendant l'effacement, la LED clignote. Ceci peut durer un moment. Puis apparaît l'image marquée suivante. Toutefois, si la carte mémoire ne comporte pas d'autre image, le message suivant apparaît: **Aucune photo valide à afficher.**

SUPPRESSION DE SÉRIES D'IMAGES

Il est possible de grouper des séries d'images pour les effacer rapidement. Pour cela, les images doivent être affichées groupées.

- ▶ Dans le menu principal, sélectionnez **Configuration mode lecture**
- ▶ Sélectionnez **Affichage groupé**
- ▶ Sélectionnez **Marche/Arrêt**



- ▶ Sélectionnez l'image spécimen



- ▶ Effacer
 - Toutes les images de la série sont effacées.

APERÇU DE LA DERNIÈRE IMAGE

Les photos peuvent être affichées directement après la prise de vue, afin de contrôler de manière exemplairement rapide et facile le succès de la prise de vue. La durée de l'affichage automatique peut être réglée.

- ▶ Dans le menu principal, sélectionnez **Lecture auto**
- ▶ Dans le sous-menu, sélectionnez la fonction ou la durée souhaitée (**Arrêt**, **1 s**, **3 s**, **5 s**, **Permanente**, **Déclencheur enfoncé**)

Permanente: la dernière image est affichée jusqu'à ce que la lecture automatique soit terminée en appuyant sur la touche **PLAY** ou en effleurant le déclencheur.

Déclencheur enfoncé: la dernière image est affichée tant que le déclencheur est maintenu enfoncé.

Remarques

- Pendant la durée de la prévisualisation, différents éléments de commande passent au mode lecture normal et exécutent la fonction à laquelle elles sont affectées. L'appareil photo reste ensuite en mode lecture jusqu'à ce que celui-ci soit quitté.
- La sélection et la suppression sont uniquement possibles en mode lecture normal, mais pas pendant la lecture automatique.
- Si les images ont été réalisées avec les fonctions Prises de vue en rafale ou Prises de vue par intervalles, la dernière image de la série est affichée ou, pendant une procédure d'enregistrement encore en cours, la dernière image de la série déjà enregistrée sur la carte est montrée.
- Pendant les durées d'affichage définies temporellement (**1 s**, **3 s**, **5 s**) la lecture automatique peut être terminée prématurément en appuyant sur la touche **PLAY** ou en effleurant le déclencheur.

DIAPORAMA

Au mode lecture, une fonction Diaporama peut être ouverte, à laquelle les images enregistrées sont montrées automatiquement et successivement. Dans cette fonction vous pouvez définir si toutes les images (**Lire tout**), seulement les photos (**Photos seulement**), ou seulement les vidéos (**Vidéos seulement**) doivent être montrées. Pour les photos, il est possible de sélectionner la durée d'affichage respective des images (**Durée**).

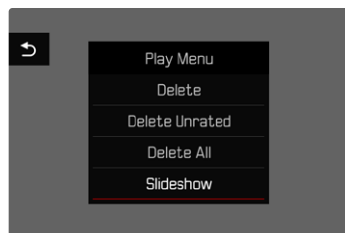

RÉGLAGE DE LA DURÉE

- ▶ Appuyez sur la touche **MENU**
- ▶ Dans le menu Lecture, sélectionnez **Défilement auto**
- ▶ Sélectionnez **Durée**
- ▶ Sélectionnez la durée souhaitée (**1 s**, **2 s**, **3 s**, **5 s**)

DÉMARRAGE DU DIAPORAMA

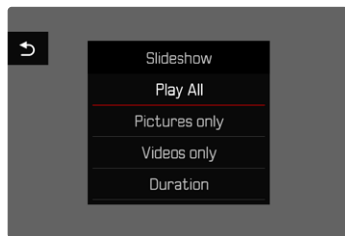

- ▶ Appuyez sur la touche **MENU**
- ▶ Dans le menu Lecture, sélectionnez **Défilement auto**
- ▶ Sélectionnez le réglage désiré
(**Lire tout**, **Photos seulement**, **Vidéos seulement**)
 - Le diaporama démarre automatiquement avec les images sélectionnées et il tourne en boucle infinie, jusqu'à ce qu'il soit arrêté.

ARRÊT DU DIAPORAMA

- ▶ Appuyez sur la touche **PLAY**
- ou
- ▶ Exercez une légère pression sur le déclencheur
 - L'appareil photo passe au mode respectif.

Remarques

- Pendant le traitement des données jusqu'au démarrage de la lecture, un écran intermédiaire apparaît brièvement.
- Les réglages dans **Durée** sont conservés même après un arrêt de l'appareil photo.





RÉGLAGES VIDÉO

FORMAT DE FICHIER

Les vidéos peuvent être enregistrées aux formats de fichier MOV ou MP4.

Selon le format de fichier, différentes combinaisons peuvent être réglées à partir de la résolution et de la fréquence d'images. Cela permet de s'adapter précisément à l'utilisation prévue ou au niveau d'utilisation de la capacité de la carte mémoire.

FORMAT VIDÉO

Les combinaisons suivantes de la résolution et de la fréquence d'images sont disponibles :

MOV

Fréquence d'images	Résolutions				
	C8K	8K	C4K	4K	FHD
23,98 ips	✓	✓	✓	✓	✓
24 ips	✓	✓	✓	✓	✓
25 ips	✓	✓	✓	✓	✓
29,97 ips	✓	✓	✓	✓	✓
47,95 ips			✓	✓	✓
48 ips			✓	✓	✓
50 ips			✓	✓	✓
59,94 ips			✓	✓	✓
100 ips					✓
119,88 ips					✓

MP4

Fréquence d'images	Résolutions		
	8K	4K	FHD
23,98 ips	✓	✓	✓
25 ips	✓	✓	✓
29,97 ips	✓	✓	✓
50 ips		✓	✓
59,94 ips		✓	✓

RÉSOLUTIONS DISPONIBLES

Plusieurs résolutions différentes sont disponibles avec les formats d'image qui en découlent.

Format de Fichier	Résolutions disponibles	
MOV	C8K	8192x4320
MOV + MP4	8K	7680x4320
MOV	C4K	4096x2160
MOV + MP4	4K	3840x2160
MOV + MP4	FHD	1920x1080

FRÉQUENCES D'IMAGES DISPONIBLES

En fonction de la résolution sélectionnée, jusqu'à 9 fréquences d'images différentes de 23,98 ips jusqu'à 119,88 ips sont au choix. Deux fréquences d'images (100 ips et 119,88 ips) permettent des enregistrements au ralenti avec une lecture quatre fois plus lente (une seconde à l'enregistrement correspond à quatre secondes à la lecture).





RÉGLAGE DU FORMAT VIDÉO

Réglage par défaut : format de fichier MOV, résolution 4K, fréquence d'images 29,97 ips

MOV

- ▶ Dans le menu principal, sélectionnez **Format / Résolution vidéo**
- ▶ Sélectionnez **MOV**
- ▶ Sélectionnez la résolution désirée
(**C8K**, **8K**, **C4K**, **4K**, **FHD (ProRes)**, **FHD (264)**, **FHD Slow Motion (H265)**)
- ▶ Sélectionnez la fréquence d'images désirée

MP4

- ▶ Dans le menu principal, sélectionnez **Format / Résolution vidéo**
- ▶ Sélectionnez **MP4**
- ▶ Sélectionnez la résolution désirée
(**8K**, **4K**, **FHD**)
- ▶ Sélectionnez la fréquence d'images désirée

Remarques

- La liste des résolutions disponibles sur l'appareil photo contient d'autres informations, par ex. pour la compression de vidéos.
- Au chapitre « Caractéristiques techniques », vous trouverez plus de détails sur les formats vidéo disponibles (voir p. 266), ainsi que des indications sur d'éventuelles restrictions concernant la sortie HDMI.

PROPRIÉTÉS DE L'IMAGE

Le Leica Q3 propose deux fonctions pour adapter les enregistrements vidéo à ses propres idées : des profils **Mode vidéo** personnalisables et des profils **Leica Looks** prédéfinis, adaptés aux professionnels.



Remarques

- Les fonctions **Mode vidéo** et **Leica Looks** ne peuvent pas être utilisées en même temps. Si vous sélectionnez un profil dans **Mode vidéo**, tout profil précédemment sélectionné dans **Leica Looks** sera automatiquement désactivé, et inversement.
- La fonction **Mode vidéo** n'est pas disponible si le paramètre **Gamma Vidéo** n'est pas réglé sur **Arrêt**.



MODE VIDÉO

Les propriétés d'image d'enregistrements vidéo peuvent être légèrement modifiées par plusieurs paramètres. Qui sont regroupés dans des profils **Mode vidéo** prédéfinis.

CONTRASTE

Le contraste, c'est-à-dire la différence entre les parties claires et sombres, définit si une image sera plutôt « mate » ou « brillante ». Par conséquent, le contraste peut être influencé par la réduction ou l'augmentation de cette différence, à savoir le rendu plus clair ou plus foncé des parties claires et sombres d'un enregistrement.

NETTETÉ

L'impression de netteté d'une image dépend fortement de la netteté des contours, c'est-à-dire de la taille des zones de transition entre les parties claires/sombres de l'image. En augmentant ou en réduisant ces zones de transition, il est possible d'influer sur l'impression de netteté.

SATURATION DES COULEURS

La saturation détermine, pour les enregistrements en couleur, si les couleurs de l'image apparaissent plutôt « pâles » et pastel ou plutôt « éclatantes » et vives. Alors que la luminosité et les conditions météorologiques (couvert/dégagé) sont imposées lors de l'enregistrement, il est possible d'influer sur leur rendu.

ZONES CLAIRES / ZONES SOMBRES

Selon l'exposition choisie et la gamme dynamique du motif, certains détails ne sont probablement plus visibles dans les zones claires ou les zones sombres. Les paramètres **Zones claires** et **Zones sombres** permettent un contrôle différencié des zones plus ou moins exposées. Si, par exemple, une partie du motif se trouve à l'ombre, une augmentation de la valeur du paramètre **Zones sombres** peut aider à éclaircir ces zones et ainsi à mieux voir les détails. Inversement, ce paramètre peut aussi renforcer encore plus les ombres existantes ou les zones particulièrement claires à des fins artistiques. Les valeurs positives éclaircissent les zones concernées tandis que les valeurs négatives les assombrissent.

PROFILS COULEURS

3 profils prédéfinis sont disponibles pour les enregistrements en couleur :

- STD **Standard**
- VIV **Éclatant**
- NAT **Naturel**

- ▶ Dans le menu principal, sélectionnez **Réglages vidéo**
- ▶ Sélectionnez **Mode vidéo**
- ▶ Sélectionnez le profil désiré

PROFILS NOIR ET BLANC

Par ailleurs, il existe deux profils pour les enregistrements en noir et blanc :

- BW **Monochrome**
- BW **Monochrome contraste élevé**

- ▶ Dans le menu principal, sélectionnez **Réglages vidéo**
- ▶ Sélectionnez **Mode vidéo**
- ▶ Sélectionnez le profil désiré

INDIVIDUALISER LES PROFILS DE VIDÉO

Ces paramètres peuvent être adaptés pour tous les profils disponibles (**Saturation** uniquement pour les profils couleurs). Pour plus d'informations sur l'utilisation du menu, voir p. 56.

- ▶ Dans le menu principal, sélectionnez **Réglages vidéo**
- ▶ Sélectionnez **Mode vidéo**
- ▶ Sélectionnez **Réglages du mode vidéo**
- ▶ Sélectionnez le profil désiré
- ▶ Sélectionnez **Contraste / Zones claires / Zones sombres / Netteté / Saturation**
- ▶ Sélectionnez le niveau désiré (-2, -1, 0, +1, +2)

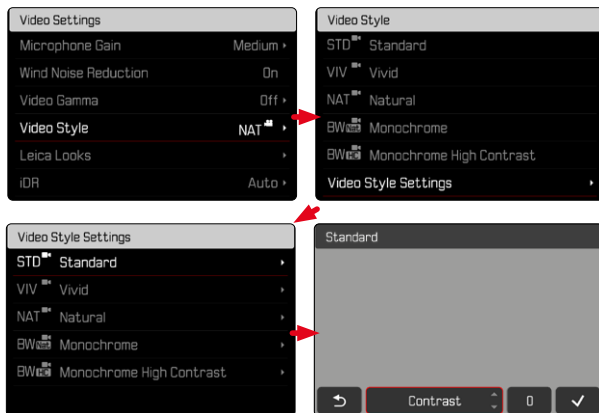

LEICA LOOKS

L'option Leica Looks offre un choix de profils prédéfinis, adaptés aux besoins professionnels, Qui peuvent être facilement téléchargés sur l'appareil photo.

Six emplacements de mémoire sont réservés aux Leica Looks.

Pour utiliser un « look »

- ▶ Dans le menu principal, sélectionnez **Réglages vidéo**
- ▶ Sélectionnez **Leica Looks**
- ▶ Sélectionnez l'emplacement de mémoire souhaité

Pour occuper un emplacement

Les Leica Looks peuvent être facilement téléchargés sur l'appareil photo via Leica FOTOS.

- ▶ Établissez la connexion avec Leica FOTOS
- ▶ Suivez les instructions dans l'appli Leica FOTOS

Remarque

- L'occupation des emplacements de mémoire avec des Leica Looks téléchargés est valable aussi bien pour le mode photo que pour le mode vidéo. Les différents profils doivent toutefois être sélectionnés séparément pour les deux modes de fonctionnement.

RÉGLAGES AUDIO

MICROPHONE

La sensibilité du microphone intégré peut être réglée.

Réglage par défaut: **Moyen**

- ▶ Dans le menu principal, sélectionnez **Réglages vidéo**
- ▶ Sélectionnez **Gain du micro**
- ▶ Sélectionnez le niveau désiré
(**Haut**, **Moyen**, **Moyen bas**, **Bas**, **Arrêt**)

Remarques

- Aussi bien la fonction de mise au point automatique (autofocus) que le réglage manuel de la distance émettent des bruits qui sont également enregistrés.
- Lors du réglage sur **Arrêt**, aucun enregistrement audio n'a lieu. Comme indication, le symbole du niveau de l'enregistrement passe par conséquent à 

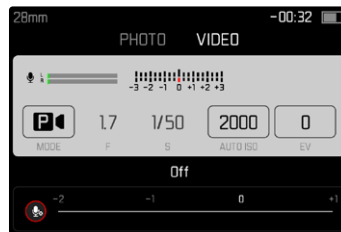



RÉDUCTION DU BRUIT DE FOND

La réduction du bruit de fond peut, au choix, être activée ou désactivée.

Réglage par défaut : **Marche**

- ▶ Dans le menu principal, sélectionnez **Réglages vidéo**
- ▶ Sélectionnez **Réduction du bruit de fond**
- ▶ Sélectionnez **Marche/Arrêt**

GAMMA VIDÉO

Le Gamma Vidéo peut être réglé sur HLG et L-Log ou désactivé complètement.

Arrêt	Optimisation pour un rendu compatible avec tous les écrans/appareils TV selon le standard BT.709.
HLG	Optimisation pour les téléviseurs compatibles HDR et UHD.
L-Log	Optimisation pour un traitement professionnel ultérieur, comme par ex. Color Grading.

Réglage par défaut : **Arrêt**

- ▶ Dans le menu principal, sélectionnez **Réglages vidéo**
- ▶ Sélectionnez **Gamma Vidéo**
- ▶ Sélectionnez le réglage désiré (**Arrêt**, **HLG**, **L-Log**)

Remarques

- **Gamma Vidéo** n'est pas disponible dans les cas suivants :
 - Enregistrements au format MP4
 - Enregistrements en 8 bits
 - Enregistrements au ralenti
- Lors de l'utilisation de **Gamma Vidéo**, les fonctions suivantes ne sont pas disponibles :
 - **iDR**
 - **ISO 50**, **ISO 100** et **ISO 200**
 - **Mode vidéo/Leica Looks**

RÉGLAGES HLG

Il est possible de régler la netteté et la saturation. Dans les deux cas, le réglage par défaut est une valeur moyenne **0**.

- ▶ Dans le menu principal, sélectionnez **Réglages vidéo**
- ▶ Sélectionnez **Gamma Vidéo**
- ▶ Sélectionnez **Réglages**
- ▶ Sélectionnez **HLG**
- ▶ Sélectionnez **Netteté** ou **Saturation**
- ▶ Sélectionnez le réglage désiré
(-2, -1, 0, +1, +2)

RÉGLAGES L-LOG

La netteté peut être réglée pour L-Log. Il est en outre possible d'utiliser différents profils LUT comme aperçu. Les enregistrements en mémoire ne sont pas concernés.

NETTÉTÉ

Réglage par défaut: **-2**

- ▶ Dans le menu principal, sélectionnez **Réglages vidéo**
- ▶ Sélectionnez **Gamma Vidéo**
- ▶ Sélectionnez **Réglages**
- ▶ Sélectionnez **L-Log**
- ▶ Sélectionnez **Détail**
- ▶ Sélectionnez le réglage désiré
(-2, -1, 0, +1, +2)

CONFIGURATION/GESTION DES PROFILS LUT

Pour pouvoir ajuster l'aperçu LUT de manière optimale à ses propres envies, il est possible d'importer des profils LUT personnalisés dans l'appareil photo.

- ▶ Dans le menu principal, sélectionnez **Réglages vidéo**
- ▶ Sélectionnez **Gamma Vidéo**
- ▶ Sélectionnez **Réglages**
- ▶ Sélectionnez **L-Log**
- ▶ Sélectionnez **LUT personnalisées**
 - Une liste de six emplacements apparaît. Trois emplacements sont réservés à l'utilisation avec sortie HDMI et trois à une utilisation dans l'appareil photo (écran/EVF).
 - Les emplacements occupés affichent le nom du profil LUT enregistré. Les emplacements inoccupés sont indiqués **Inutilisé**.



EXEMPLE

Toutes les illustrations qui suivent utilisent l'occupation représentée ci-dessous. Deux emplacements de profil pour affichage sur l'appareil photo (écran/EVF) sont occupés, tous les autres sont libres.

Custom LUT	
LUT 1 (EVF-LCD)	Sepia 12 ▶
LUT 1 (HDMI)	Unused ▶
LUT 2 (EVF-LCD)	Steel ▶
LUT 2 (HDMI)	Unused ▶
LUT 3 (EVF-LCD)	Unused ▶
LUT 3 (HDMI)	Unused ▶

Pour importer un profil LUT personnalisé

- ▶ Téléchargez ou exportez le profil LUT en tant que fichier CUBE
- ▶ Nommez le fichier de manière appropriée (nom de fichier de 8 caractères max., extension « .cub »)
 - Ce nom (sans l'extension) apparaîtra après l'importation en tant que nom de profil dans l'appareil photo. Toute modification ultérieure dans l'appareil photo est impossible.
- ▶ Enregistrez-le sur la carte mémoire
 - Le fichier doit être enregistré à la racine de la carte mémoire (pas dans un sous-répertoire).
- ▶ Insérez la carte mémoire dans l'appareil photo
- ▶ Sélectionnez un emplacement libre
 - S'il n'y a pas d'emplacement libre, il faut tout d'abord supprimer un profil existant.
 - La boîte de dialogue d'importation apparaît. Elle affiche les fichiers trouvés sur la carte mémoire.

LUT 1 (EVF-LCD)
Bl-By LC
Bl-By HC
Sepia 12
Steel
WarmDawn
Vintage

- Si l'appareil photo ne trouve aucun fichier compatible, le message **Erreur d'importation** s'affiche.
- ▶ Sélectionnez le profil que vous souhaitez importer
- ▶ Sélectionnez **Oui**



Remarques

- Seuls des profils LUT avec l'extension « .cub » peuvent être importés.
- Les fichiers avec l'extension « .cube » ne sont pas reconnus. Il vous suffit cependant de les renommer avant de les enregistrer sur la carte SD.
- Les noms de fichiers ne doivent pas comporter plus de 8 caractères (espaces compris).
- Les fichiers non compatibles ne sont pas reconnus.
- Le système ne peut afficher que six profils maximum enregistrés sur la carte mémoire. Les profils trouvés sur la carte sont classés par ordre chronologique décroissant : le dernier profil enregistré apparaît en premier.
- Dans de rares cas, une combinaison carte mémoire-ordinateur particulière peut conduire à ce que seulement trois fichiers profils puissent être trouvés lors d'une recherche.
- Si deux cartes mémoires sont insérées et qu'elles contiennent chacune des fichiers compatibles, seuls les fichiers sur SD1 sont pris en compte.

Pour libérer un emplacement

- ▶ Sélectionnez le profil désiré
 - La boîte de dialogue de suppression apparaît.

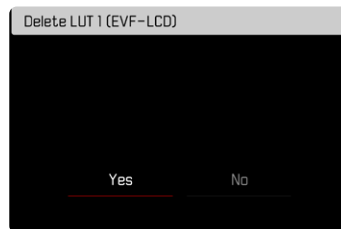

- ▶ Sélectionnez **Oui**

Remarques

- Les profils prédéfinis **Naturel** et **Classique** ne peuvent pas être effacés.
- Un profil en cours d'utilisation ne peut pas être effacé.

UTILISATION DES PROFILS LUT

CHANGEMENT DE CANAL DE SORTIE

Il est possible de choisir si le profil LUT doit être utilisé pour la sortie via HDMI ou pour la sortie sur l'appareil photo (écran/EVF).

- ▶ Dans le menu principal, sélectionnez **Réglages vidéo**
- ▶ Sélectionnez **Gamma Vidéo**
- ▶ Sélectionnez **Réglages**
- ▶ Sélectionnez **L-Log**
- ▶ Sélectionnez **Sortie**
- ▶ Sélectionnez le réglage désiré (EVF-LCD, HDMI)

Remarque

- L'option de menu **Sortie** n'est pas disponible si **Profil LUT** a été réglé sur **Arrêt**.



En cas de changement du canal de sortie, le réglage de l'emplacement choisi est conservé. Cependant, comme les profils enregistrés à deux emplacements correspondants peuvent être différents selon le canal de sortie, cette opération peut entraîner la sélection d'un autre profil ou d'un emplacement vide. Par conséquent, le nom du profil actif à côté de l'option de menu **Profil LUT** change. Cela ne s'applique pas aux profils prédéfinis qui sont enregistrés sur le même emplacement pour les deux canaux de sortie.

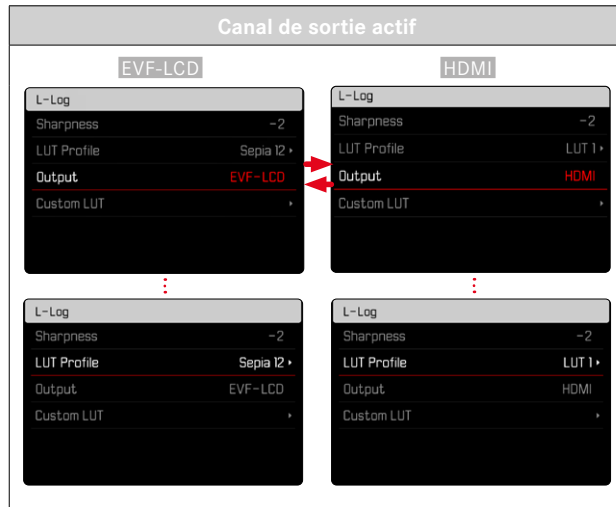

SÉLECTION D'UN PROFIL LUT

Il existe deux profils LUT prédéfinis ; trois autres emplacements sont disponibles pour des profils LUT personnalisés.

- ▶ Dans le menu principal, sélectionnez **Réglages vidéo**
- ▶ Sélectionnez **Gamma Vidéo**
- ▶ Sélectionnez **Réglages**
- ▶ Sélectionnez **L-Log**
- ▶ Sélectionnez **Profil LUT**
 - La liste des profils disponibles pour le canal de sortie actif s'affiche.
- ▶ Sélectionnez le réglage désiré
(**Arrêt**, **Naturel**, **Classique**, **LUT 1**, **LUT 2**, **LUT 3**)

Remarque

- Les emplacements inoccupés sont affichés dans la liste en tant que **LUT 1**, **LUT 2** et **LUT 3**. Lorsqu'un emplacement est occupé par un profil LUT personnalisé, le nom de ce dernier apparaît à la place.

La liste des profils LUT disponibles dépend du canal de sortie actuellement sélectionné (appareil photo/HDMI). Ce dernier est indiqué à côté de l'option de menu **Sortie**. Pour **HDMI**, la liste de sélection affiche donc les profils disponibles pour la sortie HDMI. De manière analogue, pour **EVF-LCD**, elle affiche les profils disponibles pour un affichage sur l'appareil photo.





OPTIMISATIONS AUTOMATIQUES

STABILISATION DE VIDÉO

La fonction de stabilisation aide à réduire les scintillements dans l'enregistrement lors des situations d'enregistrement agitées.

Réglage par défaut: **Marche**

- ▶ Dans le menu principal, sélectionnez **Stabilis. optique de l'image**
- ▶ Sélectionnez **Marche/Arrêt**

OPTIMISATION DES ZONES SOMBRES (IDR)

GAMME DYNAMIQUE

L'étendue du contraste d'un motif comprend tous les niveaux de luminosité de l'image, du point le plus clair au point le plus sombre. Si l'étendue du contraste du motif est plus petite que la gamme dynamique de l'appareil photo, le capteur peut alors mesurer tous les niveaux de luminosité. En présence de grandes différences de luminosité dans le motif (par ex. enregistrements en intérieur avec des fenêtres lumineuses en arrière-plan, enregistrements avec des parties du motif à l'ombre et d'autres en plein soleil, enregistrements de paysages avec des zones sombres et un ciel très clair), l'appareil photo, en raison de sa gamme dynamique limitée, n'est alors pas en mesure de représenter toute l'étendue du contraste du motif. Certaines informations dans les « zones marginales » sont alors perdues (sous-exposition et surexposition).

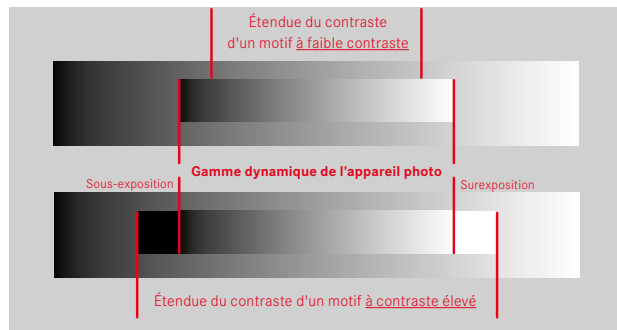

FUNCTION IDR

La fonction **iDR** (Intelligent Dynamic Range : gamme dynamique intelligente) permet d'optimiser les zones plus sombres. Les détails sont ainsi beaucoup plus visibles.



Il est possible de définir au préalable si cette optimisation des zones sombres doit être effectuée et avec quelle intensité (**Haut**, **Standard**, **Bas**, **Arrêt**). Si l'option est réglée sur **Auto**, l'appareil photo choisit automatiquement le réglage adapté en fonction de l'étendue du contraste du motif.

L'effet obtenu dépend non seulement de ce réglage, mais aussi des réglages d'exposition. La fonction a son effet maximum lorsque les valeurs ISO sont faibles et que les vitesses d'obturation sont rapides. L'effet est plus faible lorsque les valeurs ISO sont plus élevées et/ou que les vitesses d'obturation sont plus lentes.

Réglage par défaut : **Auto**

- ▶ Dans le menu principal, sélectionnez **Réglages vidéo**
- ▶ Sélectionnez **iDR**
- ▶ Sélectionnez le réglage désiré (**Auto**, **Haut**, **Standard**, **Bas**, **Arrêt**)

Remarque

- L'optimisation des zones sombres réduit légèrement les distinctions dans les zones très claires.





GESTION DES DONNÉES

FORMATAGE DE LA CARTE MÉMOIRE

Concernant les cartes mémoire déjà en place, il n'est normalement pas nécessaire de les formater. Toutefois, lorsqu'une carte encore non formatée est utilisée pour la première fois, il faut la formater. Il est conseillé de formater les cartes mémoire de temps à autre, étant donné que certains volumes de données résiduelles (informations accompagnant les enregistrements) peuvent occuper de la capacité de mémoire.

- ▶ Dans le menu principal, sélectionnez **Formatage de la carte**
- ▶ Validez la procédure
 - La LED d'état inférieure clignote pendant l'opération.

Remarques

- N'éteignez pas l'appareil pendant que le processus est en cours.
- En cas de formatage de la carte mémoire, toutes les données qu'elle contient sont perdues. Le formatage n'est pas empêché par la protection contre l'effacement de certains enregistrements marqués.
- Tous les enregistrements doivent pour cette raison être transférés régulièrement sur une mémoire de masse, comme par ex. le disque dur d'un ordinateur.
- Lors d'un formatage simple, les données présentes sur la carte ne sont pas supprimées définitivement. Seul le répertoire est supprimé de sorte que les fichiers existants ne sont plus immédiatement accessibles. Un logiciel adapté permet de rendre les données de nouveau accessibles. Seules les données écrasées à la suite de l'enregistrement de nouvelles données sont effectivement supprimées définitivement.
- Si la carte mémoire a été formatée sur un autre appareil, p. ex. sur un ordinateur, elle doit être reformatée sur l'appareil photo.
- Si le formatage ou l'écrasement sur la carte mémoire est impossible, demandez conseil à votre revendeur ou au service Leica Customer Care (voir p. 272).

STRUCTURE DES DONNÉES

STRUCTURE DES DOSSIERS

Les fichiers (= enregistrements) des cartes mémoire sont enregistrés dans des dossiers créés automatiquement. Les trois premiers caractères désignent le numéro du dossier (chiffres), les cinq derniers le nom du dossier (lettres). Le premier dossier contient la désignation « 100LEICA », le second « 101LEICA ». Le numéro disponible suivant est généralement utilisé comme numéro de répertoire, il est possible de créer 999 répertoires au maximum.

STRUCTURE DES FICHIERS

Les désignations des fichiers dans ces dossiers se composent de onze caractères. Aux réglages par défaut, le premier fichier porte le nom « L1000001.XXX », le deuxième « L1000002.XXX », etc. La lettre initiale peut être choisie, le « L » des réglages par défaut représente la marque de l'appareil photo. Les trois premiers chiffres sont identiques au numéro de commande actuelle. Les quatre chiffres suivants désignent le numéro de fichier séquentiel. Une fois le numéro de fichier 9999 atteint, un nouveau dossier est automatiquement créé et la numérotation du fichier reprend à 0001. Les trois derniers caractères après le point désignent le format de fichier (MOV ou MP4).

Remarques

- Si des cartes mémoire sont utilisées qui n'ont pas été formatées avec cet appareil photo, la numérotation des fichiers reprendra automatiquement à 0001. Si toutefois la carte mémoire utilisée contient déjà un fichier dont le numéro est plus élevé que celui du dernier fichier attribué par l'appareil photo, la numérotation se poursuivra en prenant en compte celle de cette carte.
- Lorsque le numéro de dossier 999 et le numéro de fichier 9999 sont atteints, un message d'avertissement correspondant s'affiche à l'écran et l'ensemble de la numérotation doit être réinitialisée.
- Si vous voulez réinitialiser le numéro de dossier à 100, formatez pour cela la carte mémoire et réinitialisez tout de suite après les numéros de photos.



MODIFICATION DU NOM DES FICHIERS

- ▶ Dans le menu principal, sélectionnez **Réglages de l'appareil photo**
- ▶ Sélectionnez **Modifier nom du fichier**
 - Un sous-menu Clavier apparaît.
 - La ligne d'entrée contient le réglage par défaut « L » comme lettre initiale du nom de fichier. Seule cette lettre est modifiable.
- ▶ Entrez les lettres souhaitées (voir p. 54)
- ▶ Validez

Remarques

- La modification du nom de fichier est conservée pour tous les enregistrements qui suivront ou jusqu'à une éventuelle nouvelle modification. Le numéro d'ordre en cours ne s'en trouve pas modifié, il est cependant remis à zéro par la création d'un nouveau dossier.
- À la remise à zéro aux réglages par défaut, la lettre initiale est automatiquement remise sur « L ».
- Vous ne pouvez pas utiliser de minuscules.

CRÉATION D'UN NOUVEAU DOSSIER

- ▶ Dans le menu principal, sélectionnez **Réglages de l'appareil photo**
- ▶ Sélectionnez **Remise à zéro numér. images**
 - Une demande de confirmation correspondante apparaît.
- ▶ Validez (**Oui**) ou annulez (**Non**) la création d'un nouveau dossier

Remarque

- La partie nominative (lettre initiale) d'un nouveau dossier créé ainsi reste inchangée par rapport à la précédente; la numérotation des fichiers y recommence à 0001.

TRANSFERT DE DONNÉES

Avec Leica FOTOS, les données peuvent être transférées facilement sur les appareils mobiles. En alternative, la transmission peut s'effectuer au moyen d'un lecteur de carte ou par câble USB.

À PROPOS DE LEICA FOTOS

- ▶ Voir le chapitre « Leica FOTOS » (p. 228)

PAR CÂBLE USB OU VIA LE « LEICA FOTOS CABLE »

L'appareil photo offre différentes possibilités de transfert. Le mode souhaité peut être défini de manière durable ou sélectionné de nouveau à chaque connexion.

Réglage par défaut: **Apple MFi**

- ▶ Dans le menu principal, sélectionnez **Réglages de l'appareil photo**
- ▶ Sélectionnez **Mode USB**
- ▶ Sélectionnez le réglage désiré (**Mass Storage**, **PTP**, **Apple MFi**, **Sélectionner si connexion**)
 - **Apple MFi** permet de communiquer avec des appareils iOS (iPhone et iPad)
 - **PTP** permet de transmettre des données sur un ordinateur sous MacOS ou Windows équipé de programmes compatibles PTP ou encore de partager la connexion avec Capture One Pro et Lightroom Classic



Remarques

- Pour le transfert de fichiers plus importants, l'utilisation d'un lecteur de cartes est recommandée.
- Tant que des données sont transférées, il est interdit de déconnecter la connexion USB, l'ordinateur et/ou l'appareil photo peuvent sinon « planter » et des dommages irréparables peuvent même être occasionnés sur la carte mémoire.
- Tant que des données sont transférées, il est interdit d'arrêter l'appareil photo ou il ne doit pas s'éteindre automatiquement pour cause de basse capacité de la batterie, puisque l'ordinateur peut sinon « planter ». Pour les mêmes raisons, il est strictement interdit d'ôter la batterie pendant une connexion active.



RÉGLAGES PRATIQUES

AF TACTILE

Avec AF tactile, le champ de mesure AF peut être placé directement.

Réglage par défaut: **Touche AF**

- ▶ Dans le menu principal, sélectionnez **Mise au point**
- ▶ Sélectionnez **Touche AF**

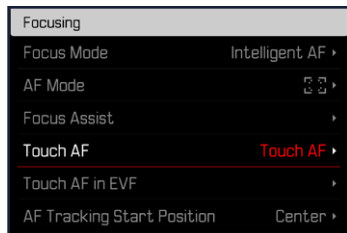

- ▶ Sélectionnez **Touche AF**



Pour positionner le champ de mesure AF

- ▶ Tapotez à l'endroit souhaité sur l'écran

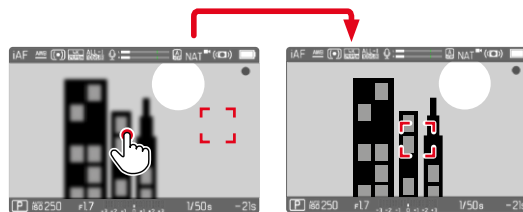

Pour remettre le champ de mesure au centre de l'écran

- ▶ Tapotez deux fois sur l'écran

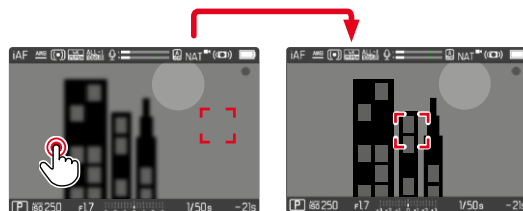

Remarques

- Cette fonction est disponible avec toutes les méthodes de mesure AF, à l'exception de **Multi-Zone**.
- Pour la méthode de mesure **Poursuite**, le champ de mesure s'immobilise à l'endroit sélectionné et l'autofocus démarre à l'effleurement du déclencheur. Pour les autres méthodes de mesure AF, la mise au point s'effectue immédiatement et automatiquement.
- Même si l'option est réglée sur **Arrêt**, il est toujours possible de réinitialiser la position du champ de mesure AF en tapotant deux fois sur l'écran.



TOUCHE AF + DÉCLENCHEMENT

Touche AF + déclenchement permet de placer directement le champ de mesure AF et de démarrer immédiatement un enregistrement.

- ▶ Dans le menu principal, sélectionnez **Mise au point**
- ▶ Sélectionnez **Touche AF**
- ▶ Sélectionnez **Touche AF + déclenchement**
- ▶ Tapotez à l'endroit souhaité sur l'écran

Remarque

- Si l'option **Touche AF + déclenchement** est activée, il est impossible de réinitialiser le champ de mesure en tapotant deux fois sur l'écran.

AF TACTILE EN MODE EVF

Pour l'utilisation du mode EVF, AF tactile est désactivé en version standard afin d'empêcher un décalage par inadvertance du champ de mesure AF. Il est toutefois toujours possible d'effectuer le réglage rapide AF (voir p. 189). Si cela n'est pas souhaité (par ex. pour une mise au point avec l'œil gauche), cette fonction peut également être désactivée.

Réglage par défaut: **Arrêt**

- ▶ Dans le menu principal, sélectionnez **Mise au point**
- ▶ Sélectionnez **AF tact. si utilisation EVF**
- ▶ Sélectionnez le réglage désiré
(**Marche**, **Seulement réglage rapide AF**, **Arrêt**)

- **Marche**
 - Positionnement du champ de mesure AF (tapoter)
 - Accès au réglage rapide AF (tapoter et maintenir)
- **Seulement réglage rapide AF**
 - Accès au réglage rapide AF (tapoter et maintenir)
- **Arrêt**

SORTIE AUDIO

SORTIE HDMI AVEC/SANS SON

La sortie HDMI peut s'effectuer avec ou sans tonalité.

Réglage par défaut: **Marche**

- ▶ Dans le menu principal, sélectionnez **HDMI avec son**
- ▶ Sélectionnez le réglage désiré
(**Marche**, **Arrêt**)

Remarque

- La sortie avec son peut entraîner des temporisations minimales. Afin d'empêcher cela (par exemple lorsque HDMI Live View est nécessaire pour un enregistrement avec un enregistreur externe), le réglage **Arrêt** est recommandé.

AFFICHAGES AUXILIAIRES

En plus des informations standard sur la ligne d'en-tête et la ligne du bas, vous pouvez sélectionner toute une série d'autres affichages pour adapter l'image sur l'écran à vos besoins. Les fonctions suivantes sont disponibles :

- Quadrillage (uniquement le mode Prise de vues, voir p. 177)
- Focus Peaking (voir p. 178)
- Hachures (voir p. 177)
- Horizontalité (uniquement le mode Prise de vues, voir p. 179)
- Histogramme (voir p. 180)

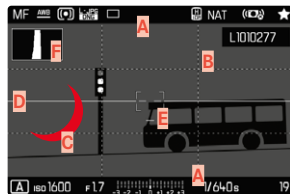

AFFICHAGES DISPONIBLES

BARRES D'INFORMATION

Les lignes d'en-tête et de bas de page montrent les réglages actifs ainsi que les valeurs d'exposition. Une liste des affichages se trouve au chapitre « Affichage » (voir p. 24).



A Barres d'information (= en-tête et pied de page)

B Quadrillage

C Focus peaking

D Hachure

E Horizon virtuel

F Histogramme

- ▶ Dans le menu principal, sélectionnez **Assistants de prise de vue**
- ▶ Sélectionnez la fonction souhaitée
- ▶ Sélectionnez **Marche/Arrêt**

Remarque

- En mode vidéo, tous les affichages sont toujours visibles.

QUADRILLAGE

Le quadrillage divise le champ de l'image en plusieurs zones. Celle-ci facilite par exemple la composition de l'image ainsi que l'orientation précise de l'appareil.



- ▶ Dans le menu principal, sélectionnez **Assistants de prise de vue**
- ▶ Sélectionnez **Grille**
- ▶ Sélectionnez **Marche/Arrêt**

HACHURE

L'affichage des hachures caractérise les zones d'image très claires. Cette fonction permet un contrôle très simple et précis du réglage de l'exposition. Les zones surexposées apparaissent en blanc avec des bandes noires en mouvement.



- ▶ Dans le menu principal, sélectionnez **Assistants de prise de vue**
- ▶ Sélectionnez **Détourage / hachures**
- ▶ Sélectionnez **Marche/Arrêt**

FOCUS PEAKING

Pour cette fonction auxiliaire, les bords d'éléments de motifs réglés de manière nette sont affichés en surbrillance. La couleur du marquage est réglable. La sensibilité peut également être adaptée.

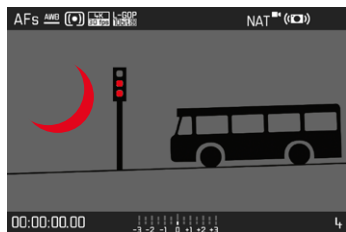

COULEUR DU MARQUAGE

Réglage par défaut : Rouge

- ▶ Dans le menu principal, sélectionnez Mise au point
- ▶ Sélectionnez Assistance mise au point
- ▶ Sélectionnez Focus Peaking
- ▶ Sélectionnez le réglage désiré (Arrêt, Rouge, Vert, Bleu, Blanc)

SENSIBILITÉ

Réglage par défaut : Moyen

- ▶ Dans le menu principal, sélectionnez Mise au point
- ▶ Sélectionnez Assistance mise au point
- ▶ Sélectionnez Sensibilité Focus Peaking
- ▶ Sélectionnez le réglage désiré (Bas, Moyen, Haut)

Remarque

- L'identification des parties nettes du motif repose sur le contraste du motif, c'est-à-dire sur les différences clair-sombre. Ainsi, des éléments de motif à fort contraste peuvent être marqués incorrectement, bien qu'ils ne soient pas réglés de manière nette.

HORIZON VIRTUEL

Grâce aux capteurs intégrés, l'appareil photo peut afficher son orientation. À l'aide de ces affichages, il est possible d'orienter l'appareil avec précision sur l'axe transversal et sur l'axe longitudinal lorsque que les situations spécifiques des motifs l'exigent, notamment lors de l'enregistrement sur trépied de monuments.

Les écarts par rapport à l'axe longitudinal (lorsque l'appareil photo est incliné vers le haut ou le bas dans la direction du regard) sont affichés par un tiret court au centre de l'image (1). Les écarts par rapport à l'axe transversal (lorsque l'appareil photo est incliné vers la gauche ou la droite) sont affichés par deux tirets longs à gauche et à droite du centre de l'image (2).



- ▶ Dans le menu principal, sélectionnez **Assistants de prise de vue**
- ▶ Sélectionnez **Horizon virtuel**
- ▶ Sélectionnez **Marche/Arrêt**

Remarque

- Pour les enregistrements en format portrait, l'appareil photo modifie automatiquement et selon les proportions le réglage de l'horizontalité.

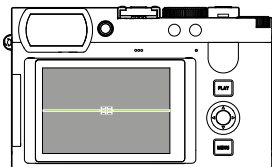

Orientation correcte

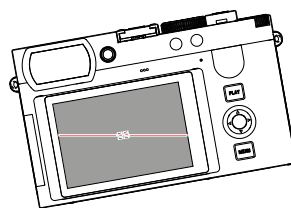

Incliné vers la gauche

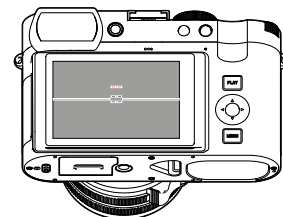

Incliné vers le bas dans la direction du regard

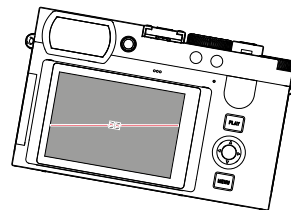

Incliné vers la droite

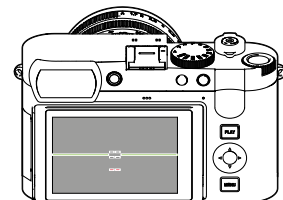

Incliné vers le haut dans la direction du regard

HISTOGRAMME

L'histogramme représente la répartition de la luminosité sur l'enregistrement. L'axe horizontal correspond aux valeurs de luminosité qui vont du noir (à gauche) au blanc (à droite) en passant par le gris. L'axe vertical correspond au nombre des pixels ayant la luminosité considérée.

Cette forme de représentation permet une évaluation rapide et simple du réglage de l'exposition.



- ▶ Dans le menu principal, sélectionnez **Assistants de prise de vue**
- ▶ Sélectionnez **Histogramme**
- ▶ Sélectionnez **Marche/Arrêt**

Remarques

- L'histogramme se base toujours sur la luminosité affichée, selon les réglages utilisés, il peut éventuellement ne pas représenter l'exposition définitive.
- En mode Prise de vues, l'histogramme doit être considéré comme une « indication de tendance ».

ACTIVATION/DÉSACTIVATION TEMPORAIRE DE CERTAINES FONCTIONS

Les fonctions auxiliaires suivantes peuvent être activées/désactivées temporairement :

- Focus peaking
- Détourage
- ▶ Affectez la fonction auxiliaire souhaitée à une touche de fonction (voir p. 59)
- ▶ Appuyez sur la touche de fonction correspondante
 - L'état de la fonction auxiliaire change.
 - Une indication correspondante apparaît sur l'écran.

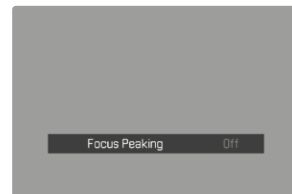
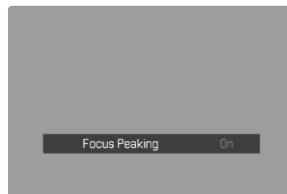

Le réglage temporaire est réinitialisé lorsque vous éteignez l'appareil photo.



VALIDATION AF ACOUSTIQUE

Il est possible de faire valider la mise au point réussie au mode AF par un signal sonore.

Réglage par défaut : Arrêt

- ▶ Dans le menu principal, sélectionnez Signal sonore
- ▶ Sélectionnez Confirmation AF
- ▶ Sélectionnez Marche
- ▶ Sélectionnez Volume
- ▶ Sélectionnez Bas/Haut

Remarque

- Le signal apparaît seulement en cas de mise au point avant un enregistrement et non pendant l'enregistrement en cours.



FILMER

Les réglages décrits dans le présent chapitre sont valides uniquement pour le mode Vidéo. Ils font par conséquent partie du menu Vidéo et ils doivent alors toujours être ouverts et réglés à partir du mode Vidéo (voir le chapitre « Utilisation de l'appareil photo » à la section « Commande de menu »). Les options de menu portant le même nom au menu Photo en sont indépendantes.

Remarques

- Il est possible de réaliser des enregistrements vidéo d'une durée maximale de 29 minutes sans interruption.
- Au mode Vidéo, certaines options de menu ne sont pas disponibles. Pour le signaler, le texte des lignes correspondantes est en gris.
- Comme pour les enregistrements vidéo, seule une partie de la surface du capteur est utilisée, la focale effective augmente, et les sections se réduisent de manière minime.
- Comme les enregistrements vidéo sur le Leica Q3 sont réalisés avec des formats d'image différents en fonction de la résolution choisie, l'image apparaît à l'écran avec un masquage correspondant.
- Lors de l'arrêt automatique de l'écran et de l'EVF, le système AF est également désactivé (voir p. 68). Si l'autofocus doit être utilisé lors de l'enregistrement via HDMI, il est donc recommandé de choisir l'option **Arrêt**.

DÉMARRER/QUITTER LE MODE VIDÉO

Lors de la première mise en marche et après une réinitialisation aux réglages par défaut, l'appareil photo se trouve en mode Prise de vues photo. Le basculement entre les modes Photo et Vidéo est possible de deux manières :

Par commande tactile

Variante 1



Variante 2

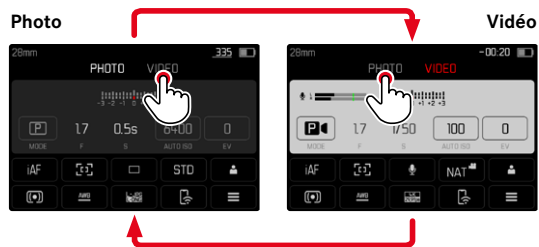

- La couleur de l'écran de statut change en conséquence.

Par commande à touches

- ▶ Appuyez sur la touche de fonction dotée de la fonction **Photo - Vidéo**
 - Il s'agit par défaut de la touche FN 2 (14).

Remarque

- L'appareil photo passe au dernier mode réglé (photo ou vidéo).

DÉMARRER/QUITTER LA PRISE DE VUE



- ▶ Appuyez sur le déclencheur
 - L'enregistrement vidéo démarre.
 - Le point clignote en rouge.
 - Le temps d'enregistrement tourne.
 - La LED d'état clignote.
- ▶ Appuyez de nouveau sur le déclencheur
 - L'enregistrement vidéo se termine.
 - Le point s'allume en gris.

Remarques

- Les réglages de base de prise de vue (voir p. 156) et **Zoom numérique** (voir p. 205) doivent avoir lieu avant l'enregistrement.
- Pendant l'enregistrement vidéo, l'accès aux fonctions de menu (y compris l'accès direct) est limité.

AFFICHAGE ET COMMANDE VIA USB-PTP AVEC UN ACCESSOIRE EXTERNE (PAR EX. UN STABILISATEUR)

Le Leica Q3 offre la possibilité de connecter un stabilisateur, par exemple le DJI Ronin RS2, via USB-PTP. Un stabilisateur aide à réaliser des enregistrements sans tremblements.

- ▶ Dans le menu principal, sélectionnez **Mode USB**
- ▶ Sélectionnez **PTP** ou **Sélectionner si connexion**
- ▶ Raccordez le stabilisateur à l'appareil photo (voir la notice d'utilisation du stabilisateur)

Dès que la connexion PTP est établie, l'appareil photo peut être déclenché par le bouton de déclenchement du stabilisateur.

Lorsque l'appareil photo se trouve en mode MF, de nombreux modèles de stabilisateurs offrent en outre la possibilité de contrôler la mise au point de l'appareil photo.

Remarque

- Si des appareils externes sont utilisés simultanément sur les sorties USB et HDMI, l'écran de l'appareil photo s'éteint pour des raisons techniques.

MISE AU POINT (RECENTRAGE)

Avec le Leica Q3, la mise au point peut s'effectuer aussi bien automatiquement que manuellement. Lors de autofocus, 3 modes de service et 4 méthodes de mesure sont disponibles.

ENREGISTRER DES VIDÉOS AVEC AF

En cas d'utilisation d'**AFs**, la mise au point est réalisée en cas de besoin. En cas d'utilisation d'**AFc**, la zone dans le champ de mesure AF est constamment mise au point.

- ▶ Enfoncez et maintenez enfoncé le verrouillage AF/MF
- ▶ Réglez la bague de mise au point sur la position **AF**
- ▶ Démarrez l'enregistrement
- ▶ Commandez l'autofocus (voir p. 185)

ENREGISTRER DES VIDÉOS AVEC MF

La mise au point s'effectue manuellement au moyen de la bague de mise au point.

- ▶ Enfoncez et maintenez enfoncé le verrouillage AF/MF
- ▶ Tournez la bague de mise au point hors de la position **AF**
- ▶ Mettez au point avec la bague de mise au point



MODES DE FONCTIONNEMENT AUTOFOCUS

Les modes de service AF suivants sont disponibles : **AFs**, **AFc** et **AF intelligent**. Le mode de service AF actuel est affiché dans la ligne d'en-tête.

Réglage par défaut : **AF intelligent**

- ▶ Dans le menu principal, sélectionnez **Mise au point**
- ▶ Sélectionnez **Mode de mise au point**
- ▶ Sélectionnez le réglage désiré (**AF intelligent**, **AFs**, **AFc**)

AF INTELLIGENT

Convient pour tous les motifs. La caméra sélectionne automatiquement entre AFs et AFc.

AFs (single)

Adéquat lorsque la mise au point doit être maintenue constante pendant des périodes prolongées. Permet un plus grand contrôle de la mise au point et aide à éviter les mises au point erronées.

AFc (continuous)

Convient pour les motifs mobiles. La mise au point est adaptée constamment au motif dans le champ de mesure AF.

Permet une commande intuitive de la mise au point, particulièrement en relation avec la Touche AF.

COMMANDE DE L'AUTOFOCUS

AF TACTILE

Pour les enregistrements vidéo, AF tactile permet un contrôle intuitif via la mise au point, même si le plus important motif se déplace en dehors du milieu de l'image. D'autres indications se trouvent à la p. 174.

- ▶ Tapotez directement à l'endroit souhaité sur l'écran
 - La mise au point s'effectue après le relâchement.

MISE AU POINT CONTINUE

En cas d'utilisation d'**AFc** et **IAF**, la zone dans le champ de mesure AF est constamment mise au point. Cela se fait automatiquement, même si le déclencheur n'est pas maintenu enfoncé. Ce type de mise au point se déroule de manière nettement plus calme que la mise au point via le déclencheur et permet d'éviter les sauts. Si nécessaire, il est toutefois possible de forcer la mise au point plus rapide au moyen du déclencheur ou de l'AF tactile.

MÉTHODES DE MESURE AUTOFOCUS

Pour la mesure de la distance, différentes méthodes de mesure sont disponibles dans le mode AF. Une mise au point réussie est indiquée par un champ de mesure vert, une terminée sans succès par un rouge.

Réglage par défaut: **Multi-Zone**

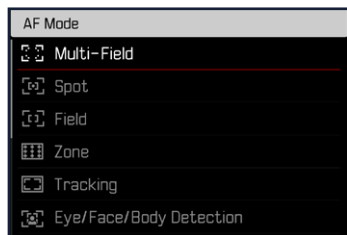

- ▶ Dans le menu principal, sélectionnez **Mise au point**
- ▶ Sélectionnez **Mode AF**
- ▶ Sélectionnez le réglage désiré
(**Multi-Zone**, **Spot**, **Champ**, **Zone**, **Poursuite**, **Détection des personnes**, **Détection des personnes et animaux**)

Remarque

- La mise au point par AF peut échouer:
 - Si l'écart par rapport au motif visé est trop grand (le mode macro) ou trop faible
 - Si le motif n'est pas assez éclairé

MULTI-ZONE

Plusieurs champ de mesure sont saisis entièrement automatiquement.

SPOT/CHAMP

Les deux méthodes de mesure ne s'appliquent qu'aux parties du motif au sein du champ de mesure AF correspondant. Les champs de mesure sont désignés par un petit cadre (champ de mesure) et/ou une croix (mesure spot). Grâce à sa plage de mesure particulièrement réduite, la mesure spot permet de se concentrer sur des très petits détails du motif. Pour cela, le champ de mesure doit être déplacé à un autre endroit.

La plage de mesure légèrement supérieure de la mesure de champ est moins critique lors de la visée, mais elle permet une mesure sélective.

Pour cela, le champ de mesure AF doit être déplacé à un autre endroit (voir p.191).

ZONE

Dans cette méthode de mesure, certaines parties du motif sont enregistrées avec un groupe connexe de 5x5 zones.

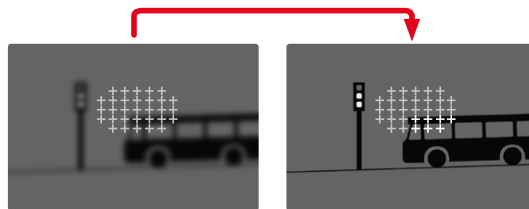

Une fois le réglage effectué s'affichent les champs de mesure dans lesquels les parties du motif sont nettes.



POURSUITE

Cette variante de la mesure de champ aide lors de la saisie de motifs déplacés. Le motif au champ de mesure est constamment mis au point après qu'il a été saisi une fois.

- ▶ Positionnez ou déplacez le champ de mesure sur le motif souhaité (en faisant pivoter l'appareil photo ou en déplaçant le champ de mesure)
- ▶ Appuyez sur le déclencheur et maintenez-le enfoncé
 - Le motif est mis au point.
 - Le champ de mesure « poursuite » le motif enregistré et le motif est constamment mis au point.

Remarque

- Cette méthode de mesure met constamment au point, même lorsque **AFs** a été réglé comme mode de fonctionnement AF.

POSITION DE DÉMARRAGE EN CAS DE POURSUITE

Réglage par défaut: **Centre**

Il est possible de constater sur quelle position la poursuite doit démarrer.

Centre	Centre de l'écran
Dernière	Position finale de la dernière poursuite
Début	Position initiale de la dernière poursuite

- ▶ Dans le menu principal, sélectionnez **Mise au point**
- ▶ Sélectionnez **Pos. initiale poursuite AF**
- ▶ Sélectionnez le réglage désiré (**Dernière**, **Début**, **Centre**)

DÉTECTION DES PERSONNES (RECONNAISSANCE DES VISAGES)

La détection des personnes est une extension de la reconnaissance des visages. Outre des échantillons biométriques de visages, ceux du corps sont aussi identifiés et utilisés pour la mise au point. Ainsi, une personne mesurée une fois peut être poursuivie de manière plus continue, même si le visage n'est pas visible pendant un court instant. Notamment en présence de plusieurs personnes dans l'image, cette fonction empêche ainsi également des « sauts » non désirés sur d'autres visages.

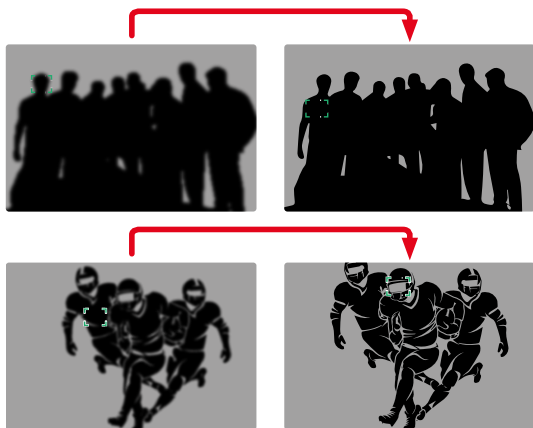

Si la reconnaissance des visages détecte un œil, la mise au point s'effectue sur lui. Si plusieurs yeux ont été détectés, il est possible de choisir sur quel œil la mise au point doit être effectuée. L'œil actuellement sélectionné est mis en valeur.

De plus, lorsque l'image comprend plusieurs visages, il est facile de sélectionner celui que l'on souhaite.

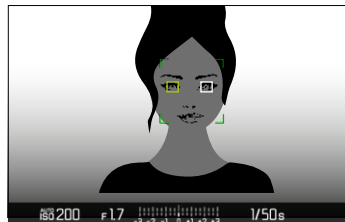

Pour passer du visage et/ou des yeux d'une personne à une autre

- ▶ Appuyez sur la touche de sélection dans la direction souhaitée

DÉTECTION DES PERSONNES ET ANIMAUX

Cette variante de la détection des personnes inclut également certaines espèces d'animaux domestiques courants.

RÉGLAGE RAPIDE AF

Le réglage rapide AF permet de modifier rapidement la taille du champ de mesure avec certaines méthodes de mesure AF.

L'image à l'écran reste constamment visible pendant le réglage.

OUVRIR LE RÉGLAGE RAPIDE AF

- ▶ Appuyez sans relâcher sur l'écran
 - Tous les affichages auxiliaires sont masqués.
 - Lorsque **Champ**/**Zone**/**Détection des personnes**/**Détection des personnes et animaux** est réglé comme méthode de mesure, des triangles rouges apparaissent sur deux angles du champ de mesure.



MODIFIER LA TAILLE DU CHAMP DE MESURE AF

(uniquement **Champ**/**Zone**/**Détection des personnes**/**Détection des personnes et animaux**)

- ▶ Tournez la molette
- ou
- ▶ Rapprochez les doigts / écartez les doigts
 - La taille du champ de mesure AF est réglable en 3 niveaux.

FONCTIONS AUXILIAIRES AF

AGRANDISSEMENT EN MODE AF

Pour mieux estimer les réglages, l'agrandissement peut être ouvert indépendamment de la mise au point.

Pour cela, la fonction **Agrandiss.** doit être affectée à l'une des touches de fonction (voir p. 59). Il s'agit par défaut de la touche centrale.

Pour ouvrir l'agrandissement

- ▶ Appuyez sur la touche de fonction
 - Un cadrage agrandi apparaît. Sa position est régie en fonction de la position du champ de mesure AF.
 - Le rectangle à l'intérieur du cadre situé sur le côté droit symbolise l'agrandissement actuel ainsi que la position de la section montrée.

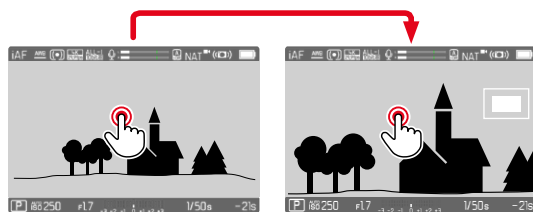



Pour adapter le niveau d'agrandissement

- ▶ Appuyez sur la touche centrale
 - Le cadrage navigue entre les niveaux d'agrandissement.

Pour modifier la position de la section

- ▶ Appuyez sur la touche de sélection dans la direction souhaitée

Pour quitter l'agrandissement

- ▶ Exercez une légère pression sur le déclencheur
ou
- ▶ Appuyer une nouvelle fois sur la touche centrale

Remarques

- L'agrandissement reste actif jusqu'à ce qu'il soit terminé.
- Le dernier niveau d'agrandissement utilisé demeure conservé à l'ouverture suivante de la fonction.
- Pendant un enregistrement en cours, cette fonction n'est pas disponible.

LUMIÈRE AUXILIAIRE AF

La lumière auxiliaire AF n'est pas active en mode vidéo.

VALIDATION AF ACOUSTIQUE

Il est possible de faire valider la mise au point réussie au mode AF par un signal sonore (voir p. 69).

Remarque

- Pendant un enregistrement en cours, cette fonction n'est pas disponible.

DÉPLACEMENT DU CHAMP DE MESURE AF

Toutes les méthodes de mesure AF permettent de déplacer le champ de mesure AF avant la mise au point. La mise au point continue pendant l'enregistrement (avec **AFc**) suit également le champ de mesure AF.

- ▶ Appuyez sur la touche de sélection dans la direction souhaitée ou
- ▶ Tapotez à l'endroit souhaité sur l'écran (Si AF tactile est actif)

Remarques

- Le champ de mesure reste sur la dernière position utilisée pour la méthode de mesure AF, même en cas de changement de la méthode de mesure AF et de mise hors tension de l'appareil photo.
- Lors de la combinaison de la méthode de mesure de l'exposition **Spot** avec les méthodes de mesure AF **Spot**, **Champ** et **Zone**, un couplage des champs de mesure s'effectue. La mesure de l'exposition s'effectue ensuite sur la zone définie par le champ de mesure AF, même si celui-ci est décalé.

MISE AU POINT MANUELLE (MF)

La mise au point manuelle offre un contrôle plus élevé et elle est moins sujette aux erreurs de réglage pour les modes de fonctionnement AF.

- ▶ Déplacez la bague de mise au point hors de la position **AF** (pour y parvenir, maintenez enfoncé le déverrouillage AF/MF)

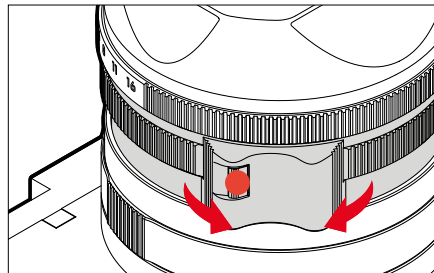

- ▶ Démarrez l'enregistrement
- ▶ Tournez la bague de mise au point pour régler la mise au point souhaitée

FONCTIONS AUXILIAIRES MF

Pour la mesure de la distance manuelle, les fonctions auxiliaires suivantes sont disponibles.

FOCUS PEAKING

Pour cette fonction auxiliaire, les bords d'éléments de motifs réglés de manière nette sont affichés en surbrillance. La couleur du marquage est réglable. La sensibilité peut également être adaptée.

Pour le réglage, voir p. 178.

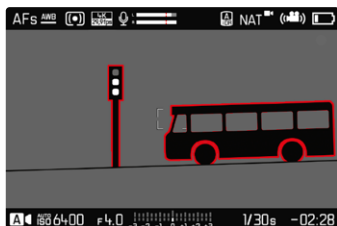

- ▶ Dans le menu principal, sélectionnez **Mise au point**
- ▶ Sélectionnez **Assistance mise au point**
- ▶ Sélectionnez **Focus Peaking**
- ▶ Sélectionnez le réglage désiré (**Arrêt**, **Rouge**, **Vert**, **Bleu**, **Blanc**)
- ▶ Définissez le cadrage
- ▶ Tournez la bague de mise au point de façon à ce que les détails du motif souhaités soient repérés

Remarque

- L'identification des parties nettes du motif repose sur le contraste du motif, c'est-à-dire sur les différences clair-sombre. Ainsi, des éléments de motif à fort contraste peuvent être marqués incorrectement, bien qu'ils ne soient pas réglés de manière nette.

AGRANDISSEMENT EN MODE MF

Plus les détails du motif sont agrandis, plus il est facile de juger de la netteté et plus la mise au point peut être précise.

Cette fonction peut être activée automatiquement en cas de mise au point manuelle ou ouverte indépendamment de celle-ci.

OUVERTURE AVEC LA BAGUE DE MISE AU POINT

En tournant la bague de mise au point, un cadrage est affiché automatiquement en agrandi.

- ▶ Dans le menu principal, sélectionnez **Mise au point**
- ▶ Sélectionnez **Assistance mise au point**
- ▶ Sélectionnez **Grossiss. auto**
- ▶ Sélectionnez **Marche**
- ▶ Tournez la bague de mise au point
 - Un cadrage agrandi apparaît. Sa position est régie en fonction de la position du champ de mesure AF.
 - Le rectangle à l'intérieur du cadre situé sur le côté droit symbolise l'agrandissement actuel ainsi que la position de la section montrée.



Pour adapter le niveau d'agrandissement

- ▶ Appuyez sur la touche centrale
 - Le cadrage navigue entre les niveaux d'agrandissement.

Pour modifier la position de la section

- ▶ Appuyez sur la touche de sélection dans la direction souhaitée

Pour quitter l'agrandissement

- ▶ Exercez une légère pression sur le déclencheur

Remarque

- Env. 5 s après le dernier tour de la bague de mise au point, l'agrandissement est annulé automatiquement.
- Le dernier niveau d'agrandissement utilisé demeure conservé à l'ouverture suivante de la fonction.

OUVERTURE AVEC UNE TOUCHE DE FONCTION

Pour mieux estimer les réglages, l'agrandissement peut être ouvert indépendamment de la mise au point.

Pour cela, la fonction **Agrandiss.** doit être affectée à l'une des touches de fonction (voir p. 59). Il s'agit par défaut de la touche centrale.

Pour ouvrir l'agrandissement

- ▶ Appuyez sur la touche centrale
 - Un cadrage agrandi apparaît. Sa position est régie en fonction de la position du champ de mesure AF.
 - Le rectangle à l'intérieur du cadre situé sur le côté droit symbolise l'agrandissement actuel ainsi que la position de la section montrée.

Pour adapter le niveau d'agrandissement

- ▶ Appuyez sur la touche centrale
 - Le cadrage navigue entre les niveaux d'agrandissement.

Pour modifier la position de la section

- ▶ Balayez l'écran pour changer à votre guise la position de la section affichée de l'agrandissement

ou

- ▶ Appuyez sur la touche de sélection dans la direction souhaitée

Pour quitter l'agrandissement

- ▶ Exercez une légère pression sur le déclencheur

Remarque

- L'agrandissement reste actif jusqu'à ce qu'il soit terminé.
- Pendant un enregistrement en cours, cette fonction n'est pas disponible.

FONCTION MACRO

La bague macro permet de modifier rapidement la plage de travail pour le réglage de macro de la mise au point normale (de 30 cm à l'infini) à la plage de macro (de 17 cm à 30 cm). Aussi bien le mode AF que le mode MF sont possibles dans les deux plages.

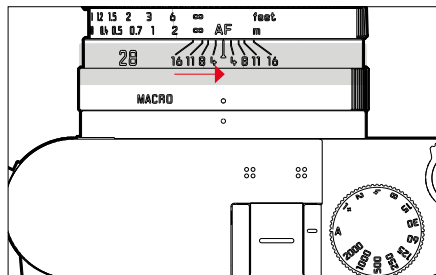

- ▶ Tournez la bague macro jusqu'à ce que le point de repère soit sur **MACRO**
 - Lors du basculement des zones de mise au point, les graduations de mise au point changent en conséquence sur la bague de mise au point.

SENSIBILITÉ ISO

Le réglage ISO comprend une plage comprise entre 50 et 100 000 ISO permettant ainsi un ajustement ciblé à toutes les situations. Avec le réglage manuel de l'exposition, le réglage ISO automatique offre une plus grande latitude pour utiliser le rapport vitesse d'obturation-ouverture souhaité. Avec le réglage automatique, il est possible de définir des priorités.

Réglage par défaut: **Auto ISO**

VALEURS ISO FIXES

Il est possible de choisir des valeurs d'ISO 50 à ISO 100 000 en 14 niveaux. Le réglage ISO manuel se fait tout d'abord par incréments EV entiers, puis par incréments de 1/3 EV à partir d'une valeur ISO de 50 000.

- ▶ Dans le menu principal, sélectionnez **ISO**
- ▶ Sélectionnez la valeur souhaitée

Remarque

- En particulier en cas de valeurs ISO élevées et de traitement ultérieur de l'image, un bruit numérique et des lignes verticales et horizontales peuvent apparaître, essentiellement sur les surfaces de grande dimension uniformément claires du motif.

RÉGLAGE AUTOMATIQUE

La sensibilité est adaptée automatiquement à la luminosité extérieure et/ou aux combinaisons vitesse d'obturation-ouverture prescrites. En association avec le mode priorité ouverture, cela étend la plage de commande automatique de l'exposition. La commande automatique de la sensibilité ISO se fait par incréments de 1/3 EV.

ISO
Auto ISO
ISO 50
ISO 100
ISO 200
ISO 400
ISO 800

- ▶ Dans le menu principal, sélectionnez **ISO**
- ▶ Sélectionnez **Auto ISO**

DÉLIMITATION DES PLAGES DE RÉGLAGE

Il est possible de régler une valeur ISO maximale, afin de délimiter la plage du réglage automatique (**Valeur ISO max.**).

Par ailleurs, une durée d'exposition maximale peut également être réglée. Pour cela, le réglage automatique ainsi que des vitesses d'obturation fixes plus lentes sont disponibles entre **1/30 s** et **1/2000 s**.

LIMITATION DE LA VALEUR ISO

Sont disponibles toutes les valeurs à partir d'ISO 200.

Réglage par défaut: **6400**

- ▶ Dans le menu principal, sélectionnez **Réglages auto ISO**
- ▶ Sélectionnez **Valeur ISO maximale**
- ▶ Sélectionnez la valeur souhaitée

LIMITATION DE LA VITESSE D'OBTURATION

Réglage par défaut: **Auto**

- ▶ Dans le menu principal, sélectionnez **Réglages auto ISO**
- ▶ Sélectionnez **Limitation du temps d'exposition**
- ▶ Sélectionnez la valeur souhaitée
(**Auto, 1/2000, 1/1000, 1/500, 1/250, 1/125, 1/60, 1/30**)

Remarque

- Lorsqu'Auto ISO est actif, l'adaptation dynamique de la valeur ISO est utilisée pour le réglage de l'exposition. Selon le mode d'exposition sélectionné, le réglage ISO automatique interagit ici avec des réglages d'ouverture et/ou de vitesse d'obturation régulés automatiquement.



RÉGLAGE ISO DYNAMIQUE

La molette peut être configurée de manière à pouvoir effectuer le réglage ISO manuel en temps réel (voir p. 60). Le réglage passe alors par toutes les valeurs disponibles dans le menu **ISO**. Cela signifie qu'il est également possible de sélectionner **Auto ISO**.

BALANCE DES BLANCS

La balance des blancs assure un rendu des couleurs neutre, quelle que soit la lumière. Son fonctionnement consiste à indiquer à l'avance à l'appareil la couleur devant être reproduite en blanc.

Il existe pour cela quatre possibilités :



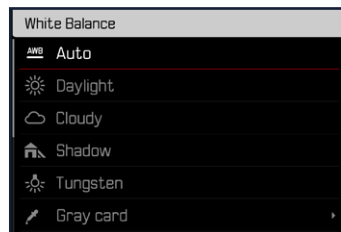

- commande automatique
- préréglages fixes
- réglage manuel par mesure
- réglage direct de la température des couleurs

Réglage par défaut : **Auto**



COMMANDE/PARAMÉTRAGES FIXES AUTOMATIQUES

- **Auto** : pour la commande automatique qui assure des résultats neutres dans la plupart des situations
- Préréglages fixes divers pour les sources de lumière les plus courantes :

 Lumière du Jour	Pour les enregistrements en extérieur par temps ensoleillé
 Nuageux	Pour les enregistrements en extérieur sous un ciel couvert
 Ombre	Pour les enregistrements en extérieur avec un motif principal dans l'ombre
 Tungstène	Pour les enregistrements en intérieur avec un éclairage (principalement) par lampe à incandescence
 Flash	Pour les enregistrements avec flash

- ▶ Dans le menu principal, sélectionnez **Balance des blancs**
- ▶ Sélectionnez le réglage désiré

RÉGLAGE MANUEL PAR MESURE

Carte de gris neutre

Cette variante de mesure recense toutes les teintes de couleur dans le champ de mesure, à partir desquelles elle calcule une valeur de gris moyenne.

- ▶ Dans le menu principal, sélectionnez **Balance des blancs**
- ▶ Sélectionnez  **Carte de gris neutre**
 - Sur l'écran s'affichent :
 - l'image basée sur la balance des blancs automatique
 - un cadre au centre de l'image

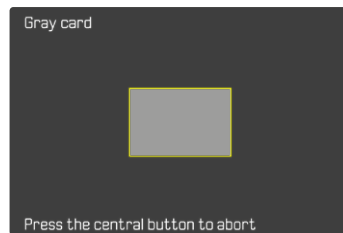

- ▶ Orientez le champ de mesure sur une surface blanche ou gris neutre
 - L'image de l'écran se modifie dynamiquement en raison de la surface de référence dans le cadre.



Pour effectuer la mesure

- ▶ Déclenchez
 - La mesure est effectuée.

Pour annuler la mesure

- ▶ Appuyez sur la touche centrale

Remarque

- Une valeur déterminée de cette manière reste mémorisée (c'est-à-dire qu'elle est utilisée pour tous les enregistrements suivants), jusqu'à ce qu'une nouvelle mesure soit effectuée ou un autre réglage de la balance des blancs soit sélectionné.

RÉGLAGE DIRECT DE LA TEMPÉRATURE DES COULEURS

Il est possible de régler directement des valeurs entre 2000 et 11500 K (Kelvin). Vous disposez ainsi d'une très large plage, qui couvre la plupart des températures de couleur existant dans la pratique et dans laquelle vous pouvez adapter le rendu des couleurs, de manière très détaillée, aux couleurs existantes et à vos goûts personnels.

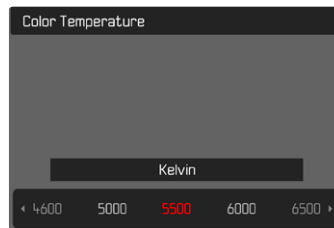

- ▶ Dans le menu principal, sélectionnez **Balance des blancs**
- ▶ Sélectionnez **Température de couleur**
- ▶ Sélectionnez la valeur souhaitée

EXPOSITION

MÉTHODES DE MESURE DE L'EXPOSITION

Les méthodes de mesure de l'exposition suivantes sont disponibles.

Réglage par défaut : **Multi-Zone**

- Spot
- Pondérée centrale
- Priorité aux zones claires
- Multi-Zone

- ▶ Dans le menu principal, sélectionnez **Mesure de l'exposition**
- ▶ Sélectionnez la méthode de mesure désirée
(**Spot**, **Pondérée centrale**, **Priorité aux zones claires**, **Multi-Zone**)
 - La méthode de mesure réglée est indiquée dans la ligne du haut de l'image de l'écran.

Remarques

- Les informations d'exposition (valeur ISO, ouverture, vitesse d'obturation et balance de l'exposition avec échelle de correction de l'exposition) aident à la définition des réglages requis pour une exposition correcte.

SPOT

Cette méthode de mesure est exclusivement concentrée sur une petite zone au centre de l'image. Lors de la combinaison de la méthode de mesure de l'exposition **Spot** avec les méthodes de mesure AF **Spot** et **Champ**, un couplage des champs de mesure s'effectue. La mesure de l'exposition s'effectue ensuite sur la zone définie par le champ de mesure AF, même si celui-ci est décalé.

PONDÉRÉE CENTRALE

Cette méthode prend en compte l'intégralité du champ de l'image. Cependant les éléments situés au centre du motif jouent un rôle beaucoup plus déterminant que les zones situées en bordure dans le calcul de la valeur de l'exposition.







MULTI-ZONE

Cette méthode de mesure repose sur la saisie de plusieurs valeurs de mesure. Celles-ci sont calculées en fonction de la situation à l'aide d'un algorithme et renvoient une valeur d'exposition adaptée au rendu mesuré du motif principal présumé.



PRIORITÉ AUX ZONES CLAIRES

Cette méthode prend en compte l'intégralité du champ de l'image. La valeur de l'exposition est toutefois ajustée selon les détails du motif plus clairs que la moyenne. Cela permet d'éviter une surexposition des détails clairs du motif, sans devoir les mesurer directement. Cette méthode de mesure est particulièrement adaptée pour les motifs nettement plus éclairés que le reste de l'image (par exemple des personnes éclairées par un projecteur) ou réfléchissant beaucoup plus la lumière (par ex. un vêtement blanc).

Multi-Zone	Priorité aux zones claires
	
	
	

MODES D'EXPOSITION

Quatre modes vidéo sont disponibles :

- Programme automatique (**P**)
- Mode priorité ouverture (**A**)
- Mode priorité vitesse (**S**)
- Réglage manuel (**M**)

Ces quatre modes de fonctionnement « classiques » s'activent par des réglages correspondants sur la molette de vitesse d'obturation et sur la bague de diaphragme. La condition requise pour l'emploi de **P**, **A**, **S**, et **M** est le réglage correspondant de l'option du menu **Mode Scènes** (voir p. 206). Cette option de menu doit impérativement être réglée sur **P-A-S-M**. Si, à la place, elle est réglée sur le mode entièrement automatique **AUTO**, ce réglage a alors priorité sur les réglages effectués à l'aide des éléments de commande physiques. La molette de vitesse d'obturation et la bague de diaphragme sont alors sans aucune fonction.

Remarques

- Pour tous les modes d'exposition, il faut noter que les vitesses d'obturation réglables et/ou disponibles pour le réglage automatique dépendent de la fréquence d'images choisie (**Format / Résolution vidéo**, voir p. 156).

SÉLECTION DU MODE DE FONCTIONNEMENT

Les quatre modes de fonctionnement sont activés automatiquement par les combinaisons de réglages suivantes :

	Réglage sur la molette de vitesse d'obturation	Réglage sur la bague de diaphragme
P	A	A
A	A	réglage manuel (pas A)
S	réglage manuel (pas A)	A
M	réglage manuel (pas A)	réglage manuel (pas A)

- ▶ Dans le menu principal, sélectionnez **Mode Scènes**
- ▶ Sélectionnez **P-A-S-M**
- ▶ Placez la molette de vitesse d'obturation sur la position correspondante
- ▶ Placez la bague de diaphragme sur la position correspondante

RÉGLAGE ENTIÈREMENT AUTOMATIQUE DE L'EXPOSITION

– P

PROGRAMME AUTOMATIQUE – P

L'exposition est commandée par le réglage automatique de la vitesse d'obturation et de l'ouverture.

- ▶ Dans le menu principal, sélectionnez **Mode Scènes**
- ▶ Sélectionnez **P-A-S-M**
- ▶ Réglez la molette de vitesse d'obturation sur la position **A**
- ▶ Réglez la bague de diaphragme sur la position **A**
- ▶ Le cas échéant, paramétrez la correction de l'exposition
- ▶ Démarrez l'enregistrement

Remarque

- La commande automatique de l'exposition tient compte de toutes les variations de la luminosité. Si cela n'est pas souhaité, p.ex. lors des enregistrements de paysages ou panoramiques, vous pouvez régler la vitesse d'obturation manuellement.





RÉGLAGE SEMI-AUTOMATIQUE DE L'EXPOSITION – A/S

MODE PRIORITÉ OUVERTURE – A

Le mode priorité ouverture règle automatiquement l'exposition en fonction de l'ouverture réglée manuellement. Il est donc particulièrement adapté aux enregistrements vidéo dans lesquels la profondeur de champ est un élément décisif pour la composition de l'image.

Avec une valeur d'ouverture aussi petite, il est possible de réduire la zone de la profondeur de champ. Ainsi, la zone sur laquelle la mise au point a lieu se met plus fortement en relief devant un arrière-plan non mis au point. Inversement, avec une valeur d'ouverture plus grande, il est possible d'agrandir la zone de la profondeur de champ. Ceci est indiqué lorsque tout de l'avant à l'arrière-plan doit être restitué de manière nette.

Le réglage du diaphragme sélectionné est maintenu constant pendant l'enregistrement.

- ▶ Dans le menu principal, sélectionnez **Mode Scènes**
- ▶ Sélectionnez **P-A-S-M**
- ▶ Réglez la molette de vitesse d'obturation sur la position **A**
- ▶ Configurez la valeur d'ouverture désirée
- ▶ Démarrez l'enregistrement

MODE PRIORITÉ VITESSE – S

Le mode priorité vitesse gère automatiquement l'exposition en fonction de la vitesse d'obturation présélectionnée manuellement. Le vitesse d'obturation sélectionné est maintenu constant pendant l'enregistrement.

- ▶ Dans le menu principal, sélectionnez **Mode Scènes**
- ▶ Sélectionnez **P-A-S-M**
- ▶ Réglez la bague de diaphragme sur la position **A**
- ▶ Réglez la vitesse d'obturation désirée
 - avec la molette de vitesse d'obturation : par incréments complets
 - avec la molette : réglage précis par incréments de 1/3
- ▶ Démarrez l'enregistrement

Remarque



- Le réglage précis peut également être effectué via l'écran de statut. Selon l'affectation de la molette (voir p. 60), cela peut même être la seule possibilité.

RÉGLAGE MANUEL DE L'EXPOSITION – M

Le réglage manuel de la vitesse d'obturation et de l'ouverture est indiqué :

- pour maintenir constants les réglages de l'exposition entre différents enregistrements
 - pour pouvoir maintenir constants les réglages de l'exposition pendant l'enregistrement, notamment en relation avec des valeurs ISO fixes
- ▶ Dans le menu principal, sélectionnez **Mode Scènes**
 - ▶ Sélectionnez **P-A-S-M**
 - ▶ Réglez l'exposition souhaitée manuellement (avec la molette de vitesse d'obturation et la bague de diaphragme de l'objectif)
 - La compensation d'exposition s'effectue à l'aide de la graduation de la balance de l'exposition.
 - ▶ Démarrez l'enregistrement

Affichages de la balance de l'exposition :

	Exposition correcte
	Sous-exposition ou surexposition autour de la mesure indiquée
	Sous- et/ou surexposition de plus de 3EV

Remarques

- La molette de vitesse d'obturation doit être enclenchée sur l'une des vitesses d'obturation gravées.

RÉGLAGE DE LA VITESSE D'OBTURATION

Le réglage de la vitesse d'obturation se fait en deux étapes.

1. avec la molette de vitesse d'obturation : par incréments complets
2. avec la molette : réglage précis par incréments de 1/3

Molette de vitesse d'obturation	Molette
Tous les réglages de 2 à 1000	Réglage fin de la vitesse d'obturation par incréments de 1/3 EV, au maximum $\pm 2/3$ EV
Réglage à 1+	Vitesses d'obturation supérieures à 1 s (0,6 s à 120 s par incréments de 1/3 EV)
Réglage à 2000	Vitesses d'obturation inférieures à 1/1000 s (1/1250 s à 1/16000 s par incréments de 1/3 EV)

EXEMPLES DE RÉGLAGES FINS DE LA VITESSE D'OBTURATION

- Vitesse d'obturation réglée: 1/125 s + tourner la molette d'un cran vers la gauche = 1/100 s
- Vitesse d'obturation réglée: 1/500 s + tourner la molette de deux crans vers la droite = 1/800 s

Remarques

- Le réglage précis peut également être effectué via l'écran de statut. Selon l'affectation de la molette (voir p. 60), cela peut même être la seule possibilité.
- Le vitesse d'obturation maximal qu'il est possible de choisir est limité par la fréquence d'images réglée (**Résolution vidéo**).

COMMANDE DE L'EXPOSITION

CORRECTION DE L'EXPOSITION

Des valeurs de correction de l'exposition peuvent être réglées par incréments de 1/3 EV sur une plage de ± 3 EV.

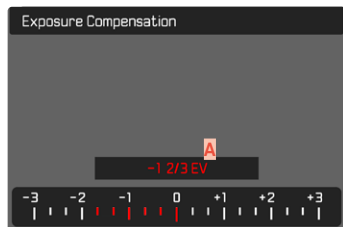

A Valeur de correction paramétrée (marques pour 0 = off)

Par commande à molette

- ▶ Dans le menu principal, sélectionnez **Réglages d'accès direct**
- ▶ Sélectionnez **Affectation molette**
- ▶ Sélectionnez **Corr. exp.**
- ▶ Réglez la valeur désirée avec la molette

Par commande de menu

- ▶ Dans le menu principal, sélectionnez **Correction de l'exposition**
 - Sur l'écran s'affiche une graduation en guise de sous-menu.
- ▶ Réglez la valeur souhaitée sur la graduation
 - La valeur réglée est affichée via la graduation.
 - Pendant le réglage, vous pouvez observer son effet sur l'image à l'écran, qui devient plus sombre ou plus claire.

Remarques

- Pendant le réglage, vous pouvez observer son effet sur l'image à l'écran, qui devient plus sombre ou plus claire.
- La correction de l'exposition réglée est affichée par une marque sur l'échelle de correction de l'exposition dans la ligne de bas de page (voir p. 26).
- Pour les corrections réglées, le principe suivant s'applique, indépendamment de leur réglage d'origine : elles restent valables jusqu'à ce qu'elles soient remises à 0 manuellement, c'est-à-dire même si l'appareil a été arrêté et remis en marche dans l'intervalle.

TYPES SPÉCIAUX DE PRISES DE VUES

ZOOM NUMÉRIQUE

Outre le cadrage entier du Summilux 1:1.7/28 ASPH., plusieurs autres formats de cadrage sont disponibles. Ils correspondent à des focales approximatives de 35 mm, de 50 mm, de 75 mm ou de 90 mm.

Dans l'affichage apparaît un cadre autour du cadrage, qui sera visible sur l'enregistrement. Le niveau d'agrandissement est alors représenté comme focale équivalente, c'est-à-dire qu'il est indiqué à quelle focale correspond le cadrage.

Réglage par défaut : **28 mm** (= pas de zoom numérique)









RÉGLAGE PERMANENT

- ▶ Dans le menu principal, sélectionnez **Zoom numérique**
- ▶ Sélectionnez le réglage désiré (**28 mm**, **35 mm**, **50 mm**, **75 mm**, **90 mm**)

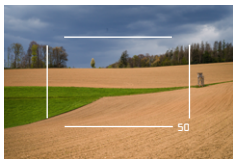
CHANGEMENT DIRECT DU NIVEAU DE ZOOM

Si la fonction **Zoom numérique** a été affectée à une touche de fonction (voir p. 59), il est alors possible de changer rapidement de niveau de zoom en cours de fonctionnement.

- ▶ Appuyez sur la touche de fonction affectée à la fonction **Zoom numérique**
 - Il s'agit par défaut de la touche FN 1 (**13**).
 - Dans l'affichage apparaît un cadre autour du cadrage, qui sera visible sur l'enregistrement.
 - À chaque actionnement de la touche, l'affichage passe en boucle d'un niveau d'agrandissement à l'autre.
 - Le niveau réglé est conservé jusqu'à la prochaine modification.

Zoom numérique	Lors de la prise de vue	En mode Lecture
Zoom numérique 35 mm		
Zoom numérique 50 mm		
Zoom numérique 75 mm		
Zoom numérique 90 mm		

Remarques

- Pendant l'enregistrement, l'image sur l'écran est agrandie pour correspondre à la section choisie.
- L'utilisation du zoom numérique peut réduire la qualité de l'image.



FILMER DE FAÇON ENTIÈREMENT AUTOMATIQUE

En mode vidéo entièrement automatique, l'exposition est commandée par l'appareil photo, comme pour les enregistrements avec le mode programme automatique (P). De plus, tous les autres facteurs pertinents pour l'exposition, tels que les valeurs ISO et la mesure de l'exposition, sont également commandés automatiquement.

- ▶ Dans le menu principal, sélectionnez **Mode Scènes**
- ▶ Sélectionnez **AUTO**

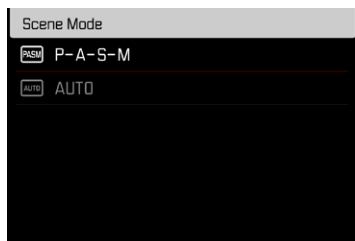

Remarques

- Le programme sélectionné reste actif jusqu'à ce qu'un autre soit sélectionné, même après un arrêt de l'appareil photo.
- En cas de changement de mode de fonctionnement (photo/vidéo), l'option de menu Mode Scènes est remise sur **P-A-S-M**.
- La fonction de changement de programme, ainsi que quelques options de menu ne sont pas disponibles.
- La molette de vitesse d'obturation et la bague de diaphragme sont sans fonction.





MODE LECTURE (VIDÉO)

Le mode Lecture sert à afficher et à gérer les enregistrements en mémoire. Aussi bien la commutation entre le mode Prise de vues et le mode lecture que la plupart des actions dans ces modes peuvent se faire au choix par commande gestuelle ou tactile. Vous trouverez de plus amples informations sur les gestes disponibles voir p.45.

Remarques

- Les enregistrements ne sont pas tournés automatiquement au mode Lecture, afin de toujours utiliser la totalité de la surface de l'écran pour l'affichage.
- Les enregistrements qui n'ont pas été prises avec cet appareil ne pourront peut-être pas être lues avec celui-ci.
- Il peut arriver que l'image à l'écran ne présente pas la qualité habituelle ou que l'écran reste noir et n'affiche que le nom du fichier.
- Vous pouvez basculer à tout moment du mode Lecture au mode Prise de vues en appuyant sur le déclencheur.
- Il n'est pas possible d'agrandir les enregistrements vidéo.

ÉLÉMENTS DE COMMANDE EN MODE LECTURE

ÉLÉMENTS DE COMMANDE SUR L'APPAREIL PHOTO

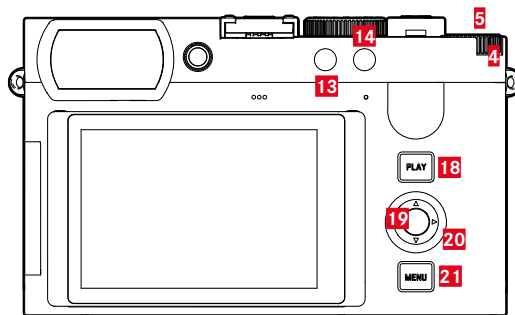

- | | |
|----------------------------|-------------------------------|
| 4 Molette | 18 Touche PLAY |
| 5 Touche de molette | 19 Touche centrale |
| 13 Touche FN 1 | 20 Touche de sélection |
| 14 Touche FN 2 | 21 Touche MENU |

ACCÈS DIRECT EN MODE LECTURE

Les touches de fonction peuvent également être affectées individuellement en mode Lecture.

Par défaut, les touches de fonction sont affectées aux fonctions suivantes :

Touche	Fonction
Touche FN 13	Supprimer une à une
Touche FN 14	Marquer les enregistrements (Classer)

Les descriptions des paragraphes suivants supposent que les réglages par défaut sont activés.

Remarque

- La fonction affectée ne dépend pas de la représentation actuelle. Il est ainsi possible, par exemple, d'ouvrir directement la liste d'effacement, même en plein écran.
- La fonction affectée n'est pas disponible si la touche de fonction pilote un élément de commande sur l'écran (p. ex. dans l'écran de suppression).

ÉLÉMENTS DE COMMANDE SUR L'ÉCRAN

En règle générale, les éléments de commande sur l'écran peuvent être utilisés intuitivement par commande tactile. Cependant, ils sont aussi souvent sélectionnables en appuyant sur l'une des trois touches à droite de l'écran. Lorsqu'ils apparaissent dans la ligne du haut, un symbole affiche la touche correspondante à côté de l'élément de commande. Lorsqu'ils apparaissent directement en bordure de l'écran, ils sont positionnés directement à côté de la touche correspondante.

Par exemple, le symbole Retour ↵ peut être sélectionné de deux manières :

- Tapoter directement sur le symbole Retour
- Appuyer sur la touche respective (touche supérieure = touche **PLAY**)



- A** Élément de commande « Retour »
- B** Élément de commande « Supprimer »
- C** Affichage de la touche respective

LANCEMENT/ARRÊT DU MODE LECTURE

Par commande tactile

- Balayez vers le haut/bas

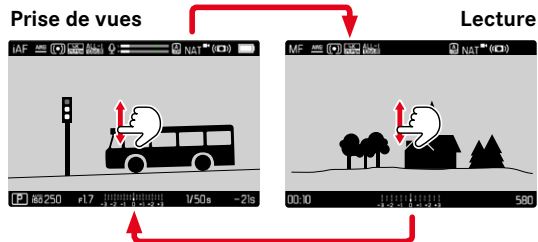

Par commande à touches

- Appuyez sur la touche **PLAY**
 - Sur l'écran apparaît le dernier enregistrement effectué.
 - En l'absence de fichier (visualisable) sur la carte mémoire insérée, le message suivant s'affiche : **Aucune photo valide à afficher.**
 - En fonction de la représentation actuelle, la touche **PLAY** a différentes fonctions :

Situation de départ	Après pression sur la touche PLAY
Affichage plein écran d'un enregistrement	Mode Prise de vues
Affichage de plusieurs enregistrements plus petits	Affichage plein écran de l'enregistrement

SÉLECTION/DÉFILEMENT DES ENREGISTREMENTS

Les enregistrements sont disposés en une rangée horizontale. Elles sont classées par ordre strictement chronologique. Si la rangée d'enregistrements arrive à la fin lors du défilement, l'affichage saute à l'autre extrémité. Tous les enregistrements peuvent ainsi être atteints dans les deux sens.

INDIVIDUELLEMENT

Par commande tactile

- Balayez vers la gauche/droite

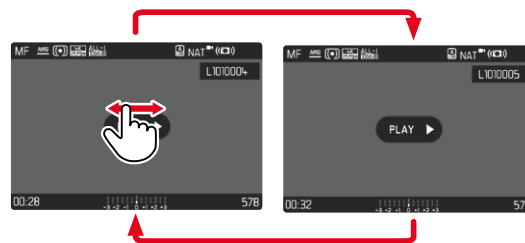

Par commande à touches

- Appuyez sur la partie gauche/droite de la touche de sélection

CONTINU

- ▶ Balayez vers la gauche/droite et gardez le doigt sur le bord de l'écran
 - Les enregistrements suivants avancent uniformément.

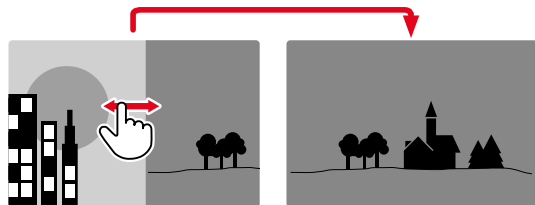

AFFICHAGE INFO EN MODE LECTURE

Les enregistrements vidéo sont toujours représentés avec lignes du haut et du bas ainsi que **PLAY** ▶. Il n'y a aucun autre affichage auxiliaire.

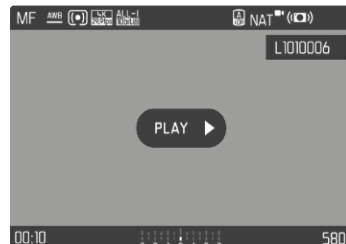

Toutes les informations sont masquées pendant la lecture d'un enregistrement vidéo.



AFFICHAGE SIMULTANÉ DE PLUSIEURS ENREGISTREMENTS

Pour un meilleur aperçu ou pour trouver plus facilement un enregistrement recherché, il est possible d'afficher plusieurs enregistrements en miniature simultanément dans un affichage de liste. Les affichages de liste disponibles comportent 12 et 30 enregistrements.

AFFICHAGE DE LISTE

Par commande tactile

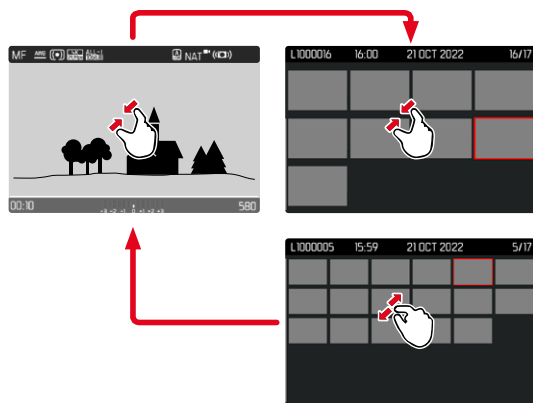

- ▶ Rapprochez les doigts
 - La vue passe à l'affichage de 12, puis de 30 enregistrements.

Pour parvenir à d'autres enregistrements

- ▶ Balayer vers le haut/bas

Par commande à touches

- ▶ Tournez la molette vers la gauche
 - 12 enregistrements s'affichent simultanément. En continuant à tourner, vous pouvez afficher simultanément 30 enregistrements.

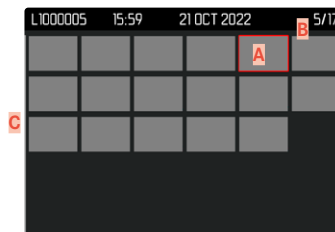
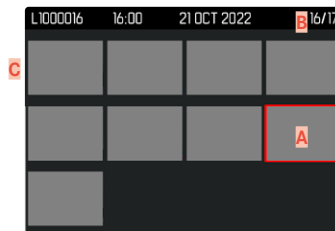

- A** Enregistrement sélectionnée actuellement
- B** Numéro de l'enregistrement sélectionné actuellement
- C** Barre de défilement

L'enregistrement sélectionné actuellement est caractérisé par le cadre rouge et peut être sélectionné pour être consulté.

Pour passer d'un enregistrement à l'autre

- ▶ Appuyez sur la touche de sélection dans la direction souhaitée
ou
- ▶ Maintenez la touche **PLAY** enfoncée et tournez la molette

Pour afficher l'enregistrement dans sa taille normale

Par commande tactile

- ▶ Écartez les doigts
ou
- ▶ Tapotez sur l'enregistrement souhaité

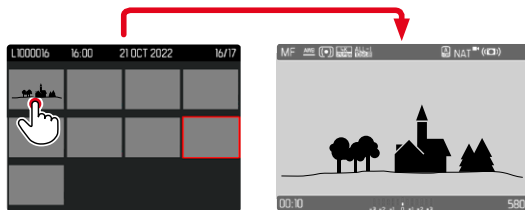

Par commande à touches

- ▶ Tournez la molette vers la droite
ou
- ▶ Appuyez sur la touche de molette / touche **PLAY** / touche centrale

MARQUAGE/ÉVALUATION DES ENREGISTREMENTS

Les enregistrements peuvent être marqués comme favoris pour pouvoir les retrouver plus rapidement ou pour simplifier la suppression ultérieure de plusieurs enregistrements. La sélection est aussi bien possible en vue normale que dans les affichages de liste.

Pour marquer des enregistrements

- ▶ Appuyez sur la touche FN 2 (14)
 - L'enregistrement est marqué d'une ★.
 - En consultation en vue normale, le symbole apparaît tout à droite dans la ligne du haut et, en affichage de liste, dans le coin supérieur gauche des enregistrements en miniature.

Pour annuler la sélection

- ▶ Appuyez sur la touche FN 2 (14)
 - Le marquage ★ disparaît.



SUPPRESSION DES ENREGISTREMENTS

Pour la suppression d'enregistrements, il y a plusieurs possibilités :

- supprimer les enregistrements un à un
- supprimer plusieurs enregistrements
- supprimer tous les enregistrements non marqués/non évalués
- supprimer toutes les enregistrements

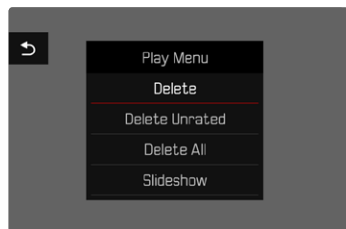

Important

- Vous ne pouvez plus rouvrir les enregistrements après leur suppression.

SUPPRESSION DES ENREGISTREMENTS UN À UN

- ▶ Appuyez sur la touche FN 1 (13)
 - L'écran d'effacement s'affiche.

ou

- ▶ Appuyez sur la touche **MENU**
- ▶ Dans le menu Lecture, sélectionnez **Supprimer**
 - L'écran d'effacement s'affiche.



- ▶ Sélectionnez le symbole d'effacement  (tapotez directement sur le symbole ou appuyez sur la touche centrale)
 - L'enregistrement est alors supprimée sans autre question.
 - Pendant la procédure d'effacement, la LED clignote. Ceci peut durer un moment.
 - Puis l'enregistrement suivant s'affiche. Si la carte ne comporte pas d'autre enregistrement, le message suivant apparaît : **Aucune photo valide à afficher.**

Pour annuler l'effacement et retourner au mode lecture normal

- ▶ Sélectionnez le symbole de retour ↩
(tapotez directement sur le symbole ou appuyez sur la touche **PLAY**)

Remarques

- L'écran d'effacement peut être ouvert à partir de l'affichage de liste uniquement en appuyant sur la touche **MENU** puisque la fonction de menu **Supprimer** du menu Lecture n'est pas disponible dans ce contexte.
- Même quand l'écran d'effacement est actif, les fonctions « Défilement » et « Agrandir » sont disponibles à tout moment.

SUPPRESSION DE PLUSIEURS ENREGISTREMENTS

Dans une liste d'effacement avec douze enregistrements en miniature, il est possible de sélectionner plusieurs enregistrements, puis de les effacer d'un coup. Elle est accessible par deux moyens.

- ▶ Tournez la molette vers la gauche
 - L'affichage de liste s'affiche.
- ▶ Appuyez sur la touche **MENU**
- ▶ Dans le menu Lecture, sélectionnez **Supprimer plusieurs**
 - La liste d'effacement s'affiche.

ou

- ▶ Appuyez sur la touche **MENU**
- ▶ Dans le menu Lecture, sélectionnez **Supprimer**
 - L'écran d'effacement s'affiche.
- ▶ Tournez la molette vers la gauche
 - La liste d'effacement s'affiche.





Dans cette liste il est possible de sélectionner autant d'enregistrements que souhaité.

Pour sélectionner des enregistrements à effacer

- ▶ Sélectionnez l'enregistrement souhaité
- ▶ Appuyez sur la touche centrale / touche de molette

ou

- ▶ Tapotez sur l'enregistrement souhaité
 - Les enregistrements sélectionnés pour effacement sont marqués avec un symbole d'effacement  rouge.

Pour effacer les enregistrements sélectionnés

- ▶ Sélectionnez le symbole d'effacement  (tapotez directement sur le symbole ou appuyez sur la touche centrale)
 - La demande **Supprimer tous les fichiers marqués ?** apparaît.
- ▶ Sélectionnez **Oui**

Pour annuler l'effacement et retourner au mode lecture normal

- ▶ Sélectionnez le symbole de retour  (tapotez directement sur le symbole ou appuyez sur la touche **PLAY**)

SUPPRESSION DE TOUS LES ENREGISTREMENTS

- ▶ Appuyez sur la touche **MENU**
- ▶ Dans le menu Lecture, sélectionnez **Supprimer tout**

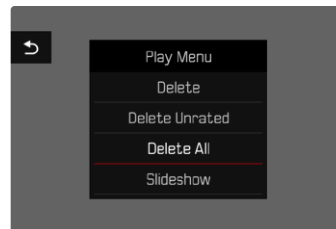

- La demande **Supprimer tous les fichiers ?** apparaît.

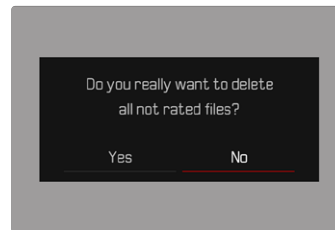

- ▶ Sélectionnez **Oui**

Remarque

- Une fois la suppression effectuée, le message **Aucune photo valide à afficher.** s'affiche. Si la procédure de suppression a échoué, l'enregistrement initial s'affiche à nouveau. Lors de la suppression de plusieurs ou de toutes les enregistrements, un écran d'information peut s'afficher en raison du délai nécessaire au traitement des données.

SUPPRESSION DES ENREGISTREMENTS NON ÉVALUÉS

- ▶ Appuyez sur la touche **MENU**
- ▶ Dans le menu Lecture, sélectionnez **Suppr. photos non éval.**

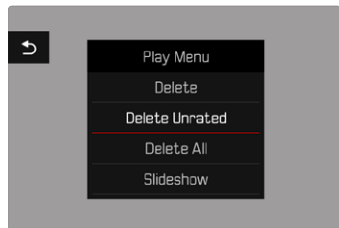

- La demande **Voulez-vous vraiment effacer tous les fichiers non évalués?** apparaît.
- ▶ Sélectionnez **Oui**
- Pendant l'effacement, la LED clignote. Ceci peut durer un moment. Puis apparaît l'enregistrement marqué suivant. Si la carte ne comporte pas d'autre enregistrement, le message suivant apparaît : **Aucune photo valide à afficher.**

DIAPORAMA

En mode Lecture, il est possible d'ouvrir une fonction Diaporama dans laquelle les enregistrements enregistrés sont montrés automatiquement les uns après les autres. Dans cette fonction, vous pouvez définir si tous les enregistrements (**Lire tout**), seulement les photos (**Photos seulement**) ou seulement les vidéos (**Vidéos seulement**) doivent être montrés. Pour les photos, il est possible de sélectionner la durée d'affichage respective des prises de vue (**Durée**).

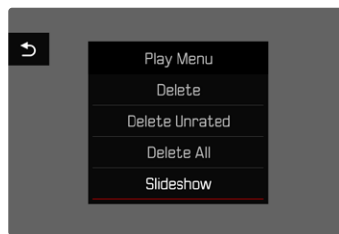

RÉGLAGE DE LA DURÉE

- ▶ Appuyez sur la touche **MENU**
- ▶ Dans le menu Lecture, sélectionnez **Défilement auto**
- ▶ Sélectionnez **Durée**
- ▶ Sélectionnez la durée souhaitée (**1 s**, **2 s**, **3 s**, **5 s**)

DÉMARRAGE DU DIAPORAMA

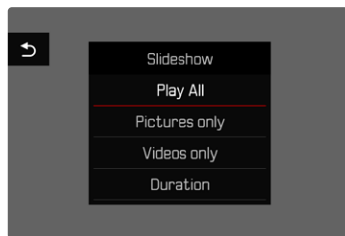

- ▶ Appuyez sur la touche **MENU**
- ▶ Dans le menu Lecture, sélectionnez **Défilement auto**
- ▶ Sélectionnez le réglage désiré (**Lire tout**, **Photos seulement**, **Vidéos seulement**)
 - Le diaporama démarre automatiquement avec les enregistrements sélectionnés et il tourne en boucle infinie, jusqu'à ce qu'il soit arrêté.

ARRÊT DU DIAPORAMA

- ▶ Appuyez sur la touche **PLAY**
- ou
- ▶ Exercez une légère pression sur le déclencheur
 - L'appareil photo passe au mode respectif.

Remarques

- Pendant le traitement des données jusqu'au démarrage de la lecture, un écran intermédiaire apparaît brièvement.
- Les réglages dans **Durée** sont conservés même après un arrêt de l'appareil photo.

LECTURE VIDÉO

Si, en mode Lecture, un enregistrement vidéo est sélectionné, **PLAY ▶** apparaît à l'écran.

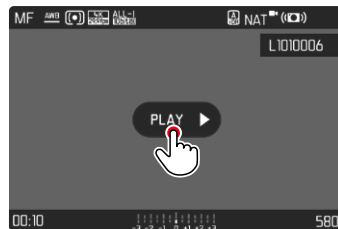

DÉMARRAGE DE LA LECTURE

- ▶ Appuyez sur la touche centrale
- ou
- ▶ Tapotez sur **PLAY ▶**

AFFICHAGE DES ÉLÉMENTS DE COMMANDE

Les éléments de commande sont affichés lorsque la lecture est arrêtée.

Par commande tactile

- ▶ Tapotez à un endroit quelconque sur l'écran

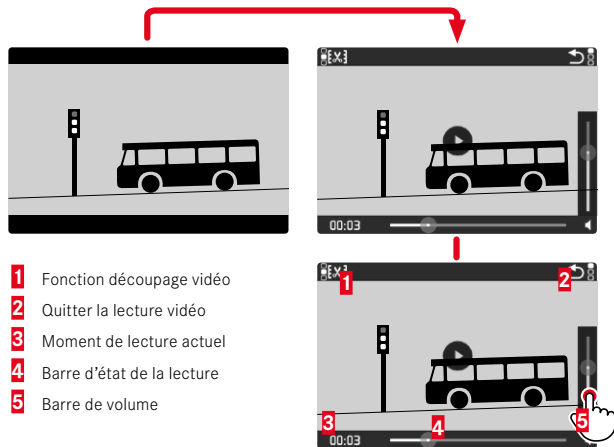

Par commande à touches

- ▶ Appuyez sur la touche centrale

Remarque

- Les éléments de commande s'effacent au bout d'env. 3 s. Un nouveau tapotement sur l'écran ou l'actionnement des touches les affichent à nouveau.

INTERRUPTION DE LA LECTURE

- ▶ Tapotez à un endroit quelconque sur l'écran
- ou
- ▶ Appuyez sur la touche centrale

POURSUITE DE LA LECTURE

Par commande tactile

Pendant que les éléments de commande sont visibles :

- ▶ Tapotez à un endroit quelconque sur l'écran

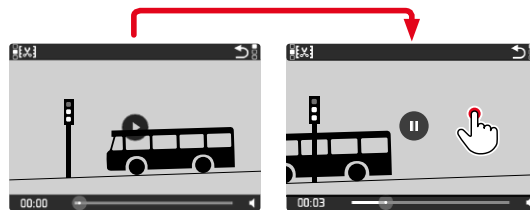

Par commande à touches

Pendant que les éléments de commande sont visibles :

- ▶ Appuyez sur la touche centrale

NAVIGATION À UN ENDROIT QUELCONQUE

Pendant que les éléments de commande sont visibles :

- ▶ Tapotez à l'endroit souhaité sur la barre d'état de la lecture

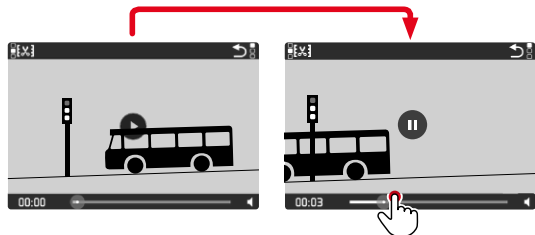

ARRÊT DE LA LECTURE

Par commande tactile

Pendant que les éléments de commande sont visibles :

- ▶ Tapotez sur le symbole Retour ↵

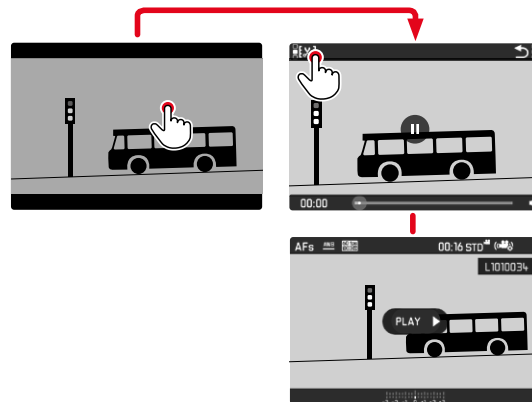

Par commande à touches

- ▶ Appuyez sur la touche **PLAY**

RÉGLAGE DU VOLUME

Par commande tactile

Pendant que les éléments de commande sont visibles :

- ▶ Tapotez sur le symbole du volume
- ▶ Tapotez à l'endroit souhaité sur la barre de volume

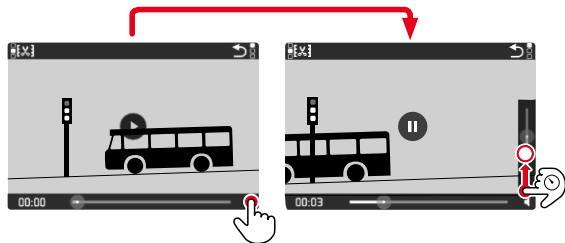

Par commande à touches

- ▶ Appuyez sur la partie haute/basse de la touche de sélection
 - La barre de volume s'affiche.
- ▶ Appuyez en haut (plus fort) ou en bas (moins fort) sur la touche de sélection

Remarque

- Quand la barre de progression est tout en bas, la lecture du son est désactivée ; le symbole du volume se transforme en .

MONTAGE DES VIDÉOS

Par commande tactile

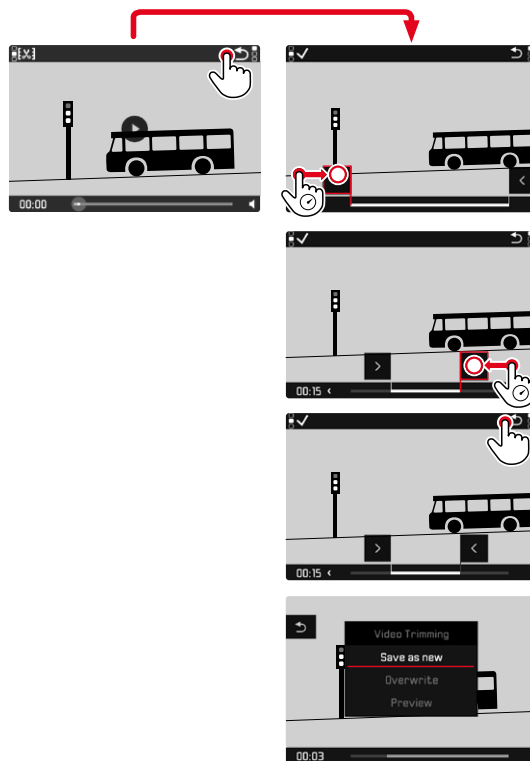

OUVRIR LA FONCTION DE MONTAGE

- ▶ Appuyez sur la touche **MENU**
 - L'écran de montage vidéo apparaît, la marque de montage gauche est repérée en rouge (= active).

CHANGER DE ZONE DE MONTAGE ACTIVE

- ▶ Appuyez sur la partie gauche/droite de la touche de sélection
 - Le point de montage choisi est marqué en rouge (= actif).

DÉPLACER LA ZONE DE MONTAGE ACTIVE

- ▶ Tournez la molette
 - En bas à gauche dans la ligne du bas est affiché le moment sélectionné actuel de la zone de montage. En arrière-plan s'affiche un arrêt sur image de l'enregistrement à ce moment.

MONTAGE

- ▶ Appuyez sur la touche centrale pour valider les montages
 - Le menu **Découpage vidéo** s'affiche.
- ▶ Sélectionnez la fonction souhaitée dans le menu **Découpage vidéo** (**Nouvelle vidéo**, **Écraser**, **Aperçu**)

Nouvelle vidéo	La nouvelle vidéo est enregistrée à titre <u>supplémentaire</u> et celle d'origine demeure également conservée.
Écraser	La nouvelle vidéo montée est enregistrée, celle d'origine est effacée.
Aperçu	La nouvelle vidéo est montrée. Elle n'est pas enregistrée et la vidéo initiale n'est pas supprimée.

ANNULER LA FONCTION DE MONTAGE

La fonction de montage peut être arrêtée à tout moment, tant qu'au menu **Découpage vidéo**, aucune sélection n'a été faite.

- ▶ Appuyez sur la touche **PLAY**
 - L'écran initial pour la lecture vidéo apparaît.

Remarques

- Dans les trois cas, un écran d'information respectif s'affiche d'abord provisoirement en fonction du temps nécessaire au traitement des données. Ensuite, la nouvelle vidéo s'affiche.
- À la sélection d'une **Nouvelle vidéo**, la numérotation des enregistrements existants n'est pas modifiée. La nouvelle vidéo créée est ajoutée à la fin de la série.





AUTRES FONCTIONS

Les réglages décrits dans le présent chapitre sont valides aussi bien pour le mode Photo que pour le mode Vidéo. Ils sont par conséquent disponibles aussi bien dans le menu Photo que Vidéo (voir le chapitre « Utilisation de l'appareil photo » à la section « Commande de menu »). Si un réglage est effectué dans l'un des modes de fonctionnement, il s'applique également aussi pour l'autre mode de fonctionnement.

RÉINITIALISATION DE L'APPAREIL PHOTO AUX RÉGLAGES PAR DÉFAUT

Cette fonction permet de remettre à zéro d'un coup tous les réglages individuels réalisés dans le menu aux réglages par défaut respectifs. Il est alors possible d'exclure de la remise à zéro les profil utilisateur, les réglages Wi-Fi et Bluetooth ainsi que la numérotation d'image, respectivement séparément les uns des autres.

- ▶ Dans le menu principal, sélectionnez **Réinitialiser appareil photo**
 - La demande **Réinitialiser avec réglages de base?** apparaît.
- ▶ Validez **(Oui)**/refusez **(Non)** la restauration des réglages de base
 - À la sélection de **(Non)**, la remise à zéro est annulée et l'affichage revient au menu principal. En cas de validation par **(Oui)**, plusieurs demandes s'ajoutent aux réglages à remettre à zéro en option.
- ▶ Validez **(Oui)**/refusez **(Non)** la remise à zéro des profils d'utilisateur
- ▶ Validez **(Oui)**/refusez **(Non)** la remise à zéro des réglages Wi-Fi et Bluetooth
- ▶ Validez **(Oui)**/refusez **(Non)** la remise à zéro de la numérotation d'image
- ▶ Validez **(Oui)**/refusez **(Non)** la réinitialisation des profils LUT
- ▶ Validez **(Oui)**/refusez **(Non)** la réinitialisation des profils Leica Looks
 - L'indication **Redémarrez l'appareil photo** apparaît.
- ▶ Éteignez et rallumez l'appareil photo

Remarques

- Après la réinitialisation, il faut de nouveau régler la date et l'heure ainsi que la langue. Des demandes de confirmation correspondantes apparaissent.
- La remise à zéro des numéros de photos peut aussi s'effectuer séparément dans l'option de menu **Remise à zéro numér. images** (voir p. 224).

MISES À JOUR DE FIRMWARES

Leica s'efforce sans cesse de développer et d'optimiser votre appareil photo. Étant donné que de très nombreuses fonctions de l'appareil photo sont commandées uniquement par logiciel, certaines de ces améliorations et extensions des fonctionnalités peuvent s'installer a posteriori sur votre appareil. À cet effet, Leica propose de temps à autre des mises à jour de firmwares disponibles au téléchargement sur notre page d'accueil.

Une fois votre appareil enregistré, Leica vous tient informé de toutes les mises à jour. Les utilisateurs de Leica FOTOS sont également informés automatiquement des mises à jour de firmwares disponibles pour leurs appareils photo Leica.

Les mises à jour du firmware peuvent être installées de deux manières différentes.

- facilement via l'appli Leica FOTOS (voir p. 228)
- directement via le menu de l'appareil photo

Pour savoir quelle version du firmware est installée

- ▶ Dans le menu principal, sélectionnez **Informations appareil photo**
 - La version actuelle du firmware s'affiche à côté de l'option de menu **Firmware**.

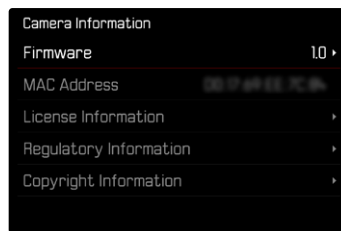

Vous trouverez plus d'informations sur l'enregistrement, les mises à jour de firmwares et les téléchargements pour votre appareil photo, ainsi que sur des modifications et des compléments au présent mode d'emploi dans la section « Espace clients », sur le site : <https://club.leica-camera.com>



INSTALLATION DE MISES À JOUR DE FIRMWARES

L'interruption d'une mise à jour de firmware en cours peut provoquer des dommages graves irréversibles sur votre équipement!

Vous devez donc impérativement respecter les consignes suivantes lors de la mise à jour du firmware :

- Ne pas éteindre l'appareil photo!
- Ne pas retirer la carte mémoire!
- Ne pas retirer la batterie!

Remarques

- Si la batterie n'est pas suffisamment chargée, un message d'avertissement s'affiche. Dans ce cas, rechargez d'abord la batterie et répétez l'opération décrite ci-dessus.
- Dans le sous-menu **Informations appareil photo**, vous trouverez d'autres symboles ou numéros d'agrément spécifiques à l'appareil ou au pays concerné.

PRÉPARATIONS

- ▶ Chargez complètement la batterie et insérez-la
- ▶ Supprimez tous les fichiers de firmware éventuellement présents sur la carte mémoire
 - Il est conseillé de sauvegarder toutes les images enregistrées sur la carte mémoire, puis de formater celle-ci dans l'appareil photo.
(Attention : perte de données! En cas de formatage de la carte mémoire, toutes les données qu'elle contient sont perdues.)
- ▶ Téléchargez le firmware le plus récent
- ▶ Enregistrez-le sur la carte mémoire
 - Le fichier du firmware doit impérativement être enregistré à la racine de la carte mémoire (pas dans un sous-répertoire).
- ▶ Insérez la carte mémoire dans l'appareil photo
- ▶ Allumez l'appareil photo



ACTUALISATION DU FIRMWARE DE L'APPAREIL PHOTO

- ▶ Effectuez les préparations
- ▶ Dans le menu principal, sélectionnez **Informations appareil photo**
- ▶ Sélectionnez **Firmware**
- ▶ Sélectionnez **Lancer la mise à jour**
 - Une demande apparaît avec des informations sur la mise à jour.
- ▶ Vérifiez l'information sur la version
- ▶ Sélectionnez **Oui**
 - La demande **Enregistrer les profils sur carte SD ?** apparaît.
- ▶ Sélectionnez **Oui/Non**
 - La mise à jour démarre automatiquement.
 - Pendant l'opération, la LED d'état clignote.
 - Une fois la fin réalisée, un message respectif apparaît avec l'invitation au redémarrage.
- ▶ Éteignez et rallumez l'appareil photo

Remarque

- Après le redémarrage, il faut régler à nouveau la date et l'heure ainsi que la langue. Des demandes de confirmation correspondantes apparaissent.
- Si la mise à jour est installée via Leica FOTOS, ces réglages sont adoptés automatiquement.



LEICA FOTOS

L'appareil photo peut être commandé à distance avec un smartphone/ une tablette. Pour cela, il faut d'abord installer l'appli « Leica FOTOS » sur l'appareil mobile. Leica FOTOS propose par ailleurs un grand nombre d'autres fonctions utiles :

- Géomarquage pour les photos (voir p.82)
- Transfert de fichiers
- Exécution de mises à jour de firmwares
- Retardateur avec temps de latence sélectionnable par commande à distance, par ex. pour les photos de groupe

Une liste des fonctions disponibles ainsi que des indications d'utilisation se trouvent dans Leica FOTOS. Veuillez également lire les informations juridiques à la page 7.

- ▶ Scannez le code QR suivant avec l'appareil mobile



ou

- ▶ Installez l'appli dans Apple App Store™/Google Play Store™

SÉLECTION DE LA BANDE DE WLAN

Dans certaines régions, le Leica Q3 peut utiliser différentes bandes de fréquences WLAN.

- ▶ Dans le menu principal, sélectionnez **Réglages de l'appareil photo**
- ▶ Sélectionnez **WLAN**
- ▶ Sélectionnez **Bande de Wi-Fi**
- ▶ Sélectionnez le réglage désiré

Remarque

- Si cette option n'est pas disponible, l'option de menu apparaît grisée.

CONNEXION (utilisateurs d'iPhone)

PREMIÈRE CONNEXION AVEC L'APPAREIL MOBILE

Lors de la première connexion avec un appareil mobile, il faut effectuer un appariement entre l'appareil photo et l'appareil mobile. Cela se fait lors de la première configuration de l'appareil photo à l'aide de l'assistant de connexion ou bien plus tard via le menu.

ASSISTANT DE CONNEXION

L'assistant de connexion s'affiche lors du premier démarrage de l'appareil photo ou après que l'appareil photo ait été réinitialisé. Ces réglages peuvent être également consultés via l'option de menu **Leica FOTOS**.

L'écran suivant apparaît après le réglage de la langue.

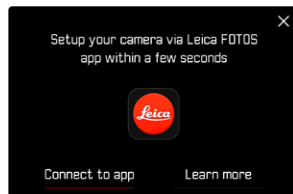

Pour démarrer l'assistant de connexion

- ▶ Sélectionnez **Connexion à l'appli**

Pour annuler l'assistant de connexion

- ▶ Tapotez sur l'icône située dans le coin supérieur droit de l'écran

Pour revenir une étape en arrière

- ▶ Tapotez sur l'icône située dans le coin supérieur gauche de l'écran

PAR LE « LEICA FOTOS CABLE » (uniquement pour les iPhones)

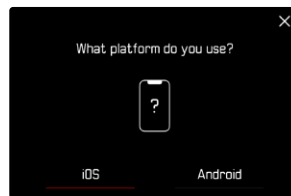

- ▶ Sélectionnez **iOS**
 - L'écran suivant s'affiche.

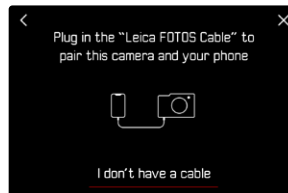

- ▶ Reliez l'appareil photo et l'appareil mobile avec le « Leica FOTOS Cable »
- ▶ Suivez les instructions dans l'appli Leica FOTOS

VIA LE WLAN

SUR L'APPAREIL PHOTO

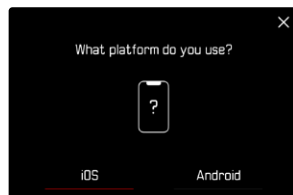

- ▶ Sélectionnez **iOS**
 - L'écran suivant s'affiche.



- ▶ Sélectionnez **Je n'ai pas de câble**
- ▶ Sélectionnez **Suivant**
- ▶ Patientez jusqu'à ce que le code QR apparaisse à l'écran

SUR L'APPAREIL MOBILE

- ▶ Démarrez Leica FOTOS
- ▶ Sélectionnez « Ajouter un appareil photo »
- ▶ Sélectionnez un modèle d'appareil photo
- ▶ Sélectionnez « Scannez le code QR »
- ▶ Scannez le code QR
 - La connexion s'établit. Ceci peut durer un moment.
 - Une fois la connexion réussie, la LED d'état s'allume brièvement et l'appareil photo affiche un message correspondant.



VIA LE MENU

Si l'assistant de connexion n'a pas été utilisé ou si d'autres appareils mobiles doivent être connectés, les mêmes réglages sont également disponibles à tout moment via l'option de menu **Leica FOTOS**.

SUR L'APPAREIL PHOTO

- ▶ Dans le menu principal, sélectionnez **Leica FOTOS**
- ▶ Sélectionnez **Appariement**
- ▶ Patientez jusqu'à ce que le code QR apparaisse à l'écran

SUR L'APPAREIL MOBILE

- ▶ Démarrez Leica FOTOS
- ▶ Sélectionnez « Ajouter un appareil photo »
- ▶ Sélectionnez un modèle d'appareil photo
- ▶ Sélectionnez « Scannez le code QR »
- ▶ Scannez le code QR
 - La connexion s'établit. Ceci peut durer un moment.
 - Une fois la connexion réussie, la LED d'état s'allume brièvement et l'appareil photo affiche un message correspondant.

Remarques

- L'opération d'appariement peut durer quelques minutes.
- L'appariement doit être réalisé seulement une fois pour chaque appareil mobile. L'appareil est alors ajouté à la liste des appareils connus.
- Si le mode de connectivité sélectionné est **Arrêt**, la fonction Bluetooth est alors désactivée (voir p. 234). Dans ce cas, l'**appariement** n'est pas possible et l'option de menu correspondante est grisée.

CONNEXION À DES APPAREILS CONNUS

PAR LE « LEICA FOTOS CABLE » (uniquement pour les iPhones)

Le « Leica FOTOS Cable » permet d'établir la connexion de manière particulièrement facile et rapide.

- ▶ Reliez l'appareil photo et l'appareil mobile avec le « Leica FOTOS Cable »
 - La connexion s'établit automatiquement.

VIA LE WLAN

SUR L'APPAREIL PHOTO

- ▶ Dans le menu principal, sélectionnez **Leica FOTOS**
- ▶ Sélectionnez **Connectivité**
- ▶ Sélectionnez **Mode performance** ou **Mode économie d'énergie**

SUR L'APPAREIL MOBILE

- ▶ Démarrez Leica FOTOS
- ▶ Sélectionnez un modèle d'appareil photo
- ▶ Validez la demande
 - L'appareil photo se connecte automatiquement avec l'appareil mobile.



CONNEXION (utilisateurs d'Android)

PREMIÈRE CONNEXION AVEC L'APPAREIL MOBILE

La connexion s'effectue par WLAN. Lors de la première connexion avec un appareil mobile, il faut effectuer un appariement entre l'appareil photo et l'appareil mobile. Cela se fait lors de la première configuration de l'appareil photo à l'aide de l'assistant de connexion ou bien plus tard via le menu.

ASSISTANT DE CONNEXION

L'assistant de connexion s'affiche lors du premier démarrage de l'appareil photo ou après que l'appareil photo ait été réinitialisé. Ces réglages peuvent être également consultés via l'option de menu **Leica FOTOS**.

L'écran suivant apparaît après le réglage de la langue.

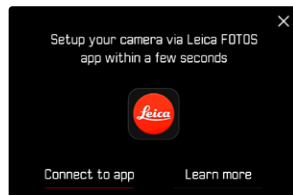

Pour démarrer l'assistant de connexion

- ▶ Sélectionnez **Connexion à l'appli**

Pour annuler l'assistant de connexion

- ▶ Tapotez sur l'icône située dans le coin supérieur droit de l'écran

Pour revenir une étape en arrière

- ▶ Tapotez sur l'icône située dans le coin supérieur gauche de l'écran

SUR L'APPAREIL PHOTO

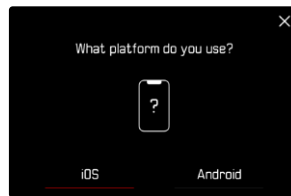

- ▶ Sélectionnez **Android**
- ▶ Sélectionnez **Suivant**
- ▶ Patientez jusqu'à ce que le code QR apparaisse à l'écran

SUR L'APPAREIL MOBILE

- ▶ Démarrez Leica FOTOS
- ▶ Sélectionnez « Ajouter un appareil photo »
- ▶ Sélectionnez un modèle d'appareil photo
- ▶ Sélectionnez « Scannez le code QR »
- ▶ Scannez le code QR
 - La connexion s'établit. Ceci peut durer un moment.
 - Une fois la connexion réussie, la LED d'état s'allume brièvement et l'appareil photo affiche un message correspondant.



VIA LE MENU

Si l'assistant de connexion n'a pas été utilisé ou si d'autres appareils mobiles doivent être connectés, les mêmes réglages sont également disponibles à tout moment via l'option de menu **Leica FOTOS**.

SUR L'APPAREIL PHOTO

- ▶ Dans le menu principal, sélectionnez **Leica FOTOS**
- ▶ Sélectionnez **Appariement**
- ▶ Patientez jusqu'à ce que le code QR apparaisse à l'écran

SUR L'APPAREIL MOBILE

- ▶ Démarrez Leica FOTOS
- ▶ Sélectionnez « Ajouter un appareil photo »
- ▶ Sélectionnez un modèle d'appareil photo
- ▶ Sélectionnez « Scannez le code QR »
- ▶ Scannez le code QR
 - La connexion s'établit. Ceci peut durer un moment.
 - Une fois la connexion réussie, la LED d'état s'allume brièvement et l'appareil photo affiche un message correspondant.

Remarques

- L'opération d'appariement peut durer quelques minutes.
- L'appariement doit être réalisé seulement une fois pour chaque appareil mobile. L'appareil est alors ajouté à la liste des appareils connus.
- Si le mode de connectivité sélectionné est **Arrêt**, la fonction Bluetooth est alors désactivée (voir p. 234). Dans ce cas, l'**appariement** n'est pas possible et l'option de menu correspondante est grisée.

CONNEXION À DES APPAREILS CONNUS

SUR L'APPAREIL PHOTO

- ▶ Dans le menu principal, sélectionnez **Leica FOTOS**
- ▶ Sélectionnez **Connectivité**
- ▶ Sélectionnez **Mode performance** ou **Mode économie d'énergie**

SUR L'APPAREIL MOBILE

- ▶ Démarrez Leica FOTOS
- ▶ Sélectionnez un modèle d'appareil photo
- ▶ Validez la demande
 - L'appareil photo se connecte automatiquement avec l'appareil mobile.



MODES DE CONNECTIVITÉ

Trois options sont disponibles.

Réglage par défaut: **Mode performance**

- ▶ Dans le menu principal, sélectionnez **Leica FOTOS**
- ▶ Sélectionnez **Connectivité**
- ▶ Sélectionnez **Mode performance / Mode économie d'énergie / Arrêt**

	Connexion plus rapide (réglage par défaut)	Prolongement de l'autonomie de la batterie	Toutes les connexions radio désactivées
	Mode performance	Mode économie d'énergie	Arrêt
Bluetooth (Géomarquage)	Marche	Marche	-
Wi-Fi (transfert de données) (commande à distance)	Marche en permanence Connexion à Leica FOTOS active en permanence	Marche/Arrêt automatique La connexion à Leica FOTOS s'éta- blit automatiquement lorsque cela est nécessaire et se termine en cas d'inactivité (≥ 5 min)	-
Mise en veille Wi-Fi	Jamais	Après 5 min	-
Allumage à distance	Toujours possible	Possible jusqu'à 7 jours après avoir éteint l'appareil photo	-

MODE PERFORMANCE

Le Bluetooth est actif en permanence. Le géomarquage est donc possible à tout moment (s'il est activé). Le Wi-Fi est également actif en permanence. Cette option offre l'accès le plus rapide à la connexion à Leica FOTOS et donc une expérience d'utilisation optimale.

- ▶ Dans le menu principal, sélectionnez **Leica FOTOS**
- ▶ Sélectionnez **Connectivité**
- ▶ Sélectionnez **Mode performance**

MODE ÉCONOMIE D'ÉNERGIE

Le Bluetooth est actif en permanence. Le géomarquage est donc possible à tout moment (s'il est activé). Le Wi-Fi de l'appareil photo est activé pendant le transfert de réglages ou de fichiers et est sinon désactivé. Cette option permet d'économiser de l'énergie.

- ▶ Dans le menu principal, sélectionnez **Leica FOTOS**
- ▶ Sélectionnez **Connectivité**
- ▶ Sélectionnez **Mode économie d'énergie**

MODE AVION (Arrêt)

Lorsque cette option est sélectionnée, toutes les connexions radio sont alors désactivées.

- ▶ Dans le menu principal, sélectionnez **Leica FOTOS**
- ▶ Sélectionnez **Connectivité**
- ▶ Sélectionnez **Arrêt**

INSTALLATION DE MISES À JOUR DE FIRMWARES

L'interruption d'une mise à jour de firmware en cours peut provoquer des dommages graves irréversibles sur votre équipement !

Vous devez donc impérativement respecter les consignes suivantes lors de la mise à jour du firmware :

- Ne pas éteindre l'appareil photo !
- Ne pas retirer la carte mémoire !
- Ne pas retirer la batterie !
- Ne pas retirer l'objectif !

Leica FOTOS vous informe lorsque des mises à jour de firmwares sont disponibles pour vos appareils photo Leica.

- ▶ Suivez les instructions dans l'appli Leica FOTOS

Remarques

- Si la batterie n'est pas suffisamment chargée, un message d'avertissement s'affiche. Dans ce cas, rechargez d'abord la batterie et répétez l'opération décrite ci-dessus.
- Les mises à jour du firmware peuvent également être installées via le menu de l'appareil photo (voir p. 225).



COMMANDE À DISTANCE DE L'APPAREIL PHOTO

La commande à distance permet d'enregistrer des photos et des vidéos à partir de l'appareil mobile, d'adapter des réglages relatifs à la prise de vue et de transférer des données sur l'appareil mobile. Une liste des fonctions disponibles ainsi que des indications d'utilisation se trouvent dans Leica FOTOS.

ALLUMAGE À DISTANCE DE L'APPAREIL PHOTO

Lorsque cette fonction est activée dans l'appareil photo, il est possible d'activer par accès à distance l'appareil photo arrêté ou se trouvant en mode Veille. Pour cela, Bluetooth doit être actif.

- ▶ Dans le menu principal, sélectionnez **Leica FOTOS**
- ▶ Sélectionnez **Allumage à distance**
- ▶ Sélectionnez **Marche**
 - L'appareil photo recherche des appareils connus et établit automatiquement une connexion avec eux.

Remarques importantes

- L'allumage à distance fonctionne même lorsque l'appareil photo a été éteint à l'aide du commutateur principal.
- Une activation fortuite de l'appareil photo par allumage à distance peut parfois occasionner des prises de vue indésirables ainsi qu'une forte consommation de courant.
- Lorsque l'appareil mobile personnel n'est pas connecté actuellement ou que la fonction Bluetooth est désactivée dans l'appareil mobile, un appareil étranger peut obtenir accès à l'appareil photo s'il a déjà été connecté auparavant. Ainsi, il est vraisemblable que l'accès non autorisé à vos données ou à des fonctions de l'appareil photo deviennent possibles pour autrui.

Solution

- Activer la fonction uniquement peu avant une utilisation envisagée.
- Après une utilisation intentionnelle, toujours désactiver immédiatement la fonction.



ENTRETIEN/STOCKAGE

Si vous n'utilisez pas l'appareil photo pendant une période prolongée, il est conseillé d'effectuer les opérations suivantes :

- Éteignez l'appareil photo
- Retirez la carte mémoire
- Retirez la batterie (la date et l'heure saisies sont perdues au bout de 2 mois environ)

BOÎTIER DE L'APPAREIL

- Veillez scrupuleusement à la propreté de votre équipement puisque toute salissure représente un terrain propice pour les micro-organismes.
- Ne nettoyez l'appareil qu'avec un chiffon doux et sec. Les salissures tenaces doivent d'abord être traitées à l'aide d'un détergent fortement dilué, puis essuyées à l'aide d'un chiffon sec.
- Si des gouttelettes d'eau salée atteignent l'appareil photo, imbibez d'abord un chiffon doux avec de l'eau du robinet, essorez-le avec soin, puis essuyez l'appareil avec. Ensuite, séchez-le avec soin à l'aide d'un chiffon sec.
- Pour éliminer les taches et les traces de doigts, essuyez l'appareil photo avec un chiffon propre non pelucheux. Utilisez un petit pinceau pour éliminer les salissures grossières qui se situent dans des coins difficilement accessibles du boîtier de l'appareil. Ce faisant, il ne faut en aucun cas toucher aux lamelles de l'obturateur.
- Conservez l'appareil de préférence dans un endroit fermé et rembourré, afin de garantir qu'il soit à l'abri de tout objet contondant et de toute poussière.
- Rangez l'appareil dans un endroit sec et suffisamment aéré, à l'abri des températures élevées et de l'humidité. Si vous utilisez l'appareil photo dans un environnement humide, il faut qu'il soit complètement sec avant de le ranger.

- Pour éviter toute attaque fongique, ne laissez pas l'appareil dans sa sacoche en cuir pendant un temps prolongé.
- Videz les housses mouillées afin d'exclure toute détérioration de votre équipement due à l'humidité et aux résidus de tanin de cuir qui pourraient alors se libérer.
- Tous les paliers mobiles mécaniquement et toutes les surfaces de frottement de votre appareil sont lubrifiées. Si l'appareil photo n'est pas utilisé pendant une durée prolongée, il convient de le déclencher plusieurs fois tous les trois mois environ pour éviter une résinification des zones de graissage. Il est également recommandé de manipuler tous les autres éléments de commande ou de réglage.
- Pour protéger les équipements de votre appareil des champignons (attaque fongique) sous un climat tropical humide, exposez-le le plus souvent possible au soleil et à l'air. Le stockage à l'intérieur de bacs ou de sacoche hermétiques n'est à conseiller qu'à condition d'utiliser un dessiccateur, comme le Silicagel.

OBJECTIF

- Normalement un pinceau fin et souple suffit amplement à éliminer la poussière se trouvant sur la surface extérieure de la lentille d'objectif. Néanmoins, si celle-ci est fortement encrassée, utiliser un chiffon doux, très propre et totalement exempt de corps étrangers pour l'essuyer délicatement en décrivant de petits cercles de l'intérieur vers l'extérieur. Pour cela, utiliser des chiffons microfibre disponibles dans les magasins spécialisés photo-optique, à conserver dans un étui protecteur. Ils se lavent à 40 °C maximum ; cependant ne pas utiliser d'adoucissant et ne pas les repasser. Les chiffons pour lunettes de vue imprégnés de substances chimiques sont déconseillés car ils peuvent endommager les verres des objectifs.

- Pour obtenir une protection optimale des lentilles frontales dans des conditions difficiles (p. ex. sable, projection d'eau salée), utilisez des filtres UVA incolores. Il convient cependant de tenir compte du fait que, pour certaines situations de contre-jour et en cas de contrastes importants, ils peuvent causer, comme tout filtre, des reflets indésirables.
- Les couvercles d'objectifs protègent également l'objectif des traces de doigts non intentionnelles et de la pluie.
- Tous les paliers mobiles mécaniquement et toutes les surfaces de frottement de votre objectif sont lubrifiés. Si l'objectif n'est pas utilisé pendant une durée prolongée, il convient de manipuler la bague de mise au point et la bague de diaphragme de temps en temps pour éviter une résinification des zones de graissage.

VISEUR/ÉCRAN

- Si de la condensation s'est formée sur l'appareil ou dans celui-ci, éteignez-le et laissez-le reposer pendant environ 1 heure à température ambiante. Lorsque la température ambiante et la température de l'appareil photo sont identiques, la condensation disparaît d'elle-même.

BATTERIE

- Les batteries lithium-ion ne doivent être stockées qu'en état partiellement chargé, c'est-à-dire ni entièrement déchargées, ni entièrement chargées. L'état de charge est indiqué par l'affichage correspondant sur l'écran. Si vous n'utilisez pas la batterie pendant une longue période, nous vous conseillons de la charger environ deux fois par an pendant environ 15 minutes afin d'éviter qu'elle ne se décharge complètement.

CARTES MÉMOIRE

- Pour protéger les cartes mémoire, ne les rangez que dans le boîtier antistatique correspondant.
- Ne rangez pas la carte mémoire dans un endroit où elle pourrait être exposée à des températures élevées, au rayonnement solaire direct, à des champs magnétiques ou à des décharges électrostatiques. Retirez systématiquement la carte mémoire lorsque vous n'utilisez pas l'appareil photo pendant une période prolongée.
- Il est conseillé de formater la carte mémoire de temps à autre, étant donné que la fragmentation résultant de l'effacement des données peut partiellement bloquer sa capacité de stockage.

CAPTEUR

MAPPAGE DE PIXELS

Au fil du temps, des pixels défectueux apparaissent sur le capteur des appareils photo numériques. L'appareil photo corrige automatiquement ces points incorrects de l'image à partir des informations acquises par les pixels voisins. Pour cela, les pixels défectueux doivent être détectés et enregistrés au cours d'un procédé appelé « mappage de pixels ». Ce dernier s'effectue automatiquement toutes les deux semaines. En cas de besoin, cette fonction peut également être lancée manuellement.

- ▶ Dans le menu principal, sélectionnez **Réglages de l'appareil photo**
- ▶ Sélectionnez **Mappage de pixels**
- ▶ Sélectionnez **Oui**
 - Le mappage de pixels est effectué. Ceci peut durer un moment.
 - L'indication **Redémarrez l'appareil photo** apparaît.
- ▶ Éteignez et rallumez l'appareil photo

Remarque

- Cette fonction n'est pas disponible lorsque le capteur est chaud.

Problème	Cause possible/à examiner	propositions de remède
Problèmes avec la batterie		
La batterie se vide très rapidement	Batterie trop froide	Réchauffer la batterie (par ex. dans la poche du pantalon) et l'insérer juste avant la prise de vue
	Batterie trop chaude	Laisser refroidir la batterie
	Luminosité de l'écran ou de l'EVF réglée très haut	Réduire la luminosité
	Mode économique d'énergie inactif	Activer Arrêt auto
	Mode AF actif en permanence	Sélectionner un autre mode
	Connexion WLAN permanente	Désactiver le WLAN en cas de non-utilisation
	Utilisation permanente de l'écran (par ex. du mode Live View)	Désactiver la fonction
	La batterie a été chargée de nombreuses fois	La batterie a atteint la fin de sa durée de service Remplacer la batterie
	Tracking-AF actif avec mode AFc Aperçu des photos enregistrées (Lecture auto) actif	Utiliser les modes AFs ou MF Désactiver la fonction
Le processus de charge ne démarre pas	Orientation de la batterie ou branchement du chargeur incorrect	Contrôler l'orientation et le branchement
Le processus de charge dure longtemps	Batterie trop froide ou trop chaude	Charger la batterie à la température de la pièce
Le témoin de charge s'allume, mais la batterie ne charge pas	Il y a de la saleté sur les contacts de la batterie	Nettoyer les contacts avec un chiffon doux et sec
	La batterie a été chargée de nombreuses fois	La batterie a atteint la fin de sa durée de service Remplacer la batterie
Problèmes avec l'appareil photo		
L'appareil photo s'éteint brusquement	Batterie vide	Charger ou remplacer la batterie
L'appareil photo ne se déclenche pas	Batterie vide	Charger ou remplacer la batterie
	Batterie trop froide	Réchauffer la batterie (par ex. dans la poche du pantalon)
L'appareil photo s'éteint juste après la mise en marche	Batterie vide	Charger ou remplacer la batterie
L'appareil photo chauffe	Production de chaleur pour les enregistrements vidéo haute résolution (4K) ou la fonction de prises de vue en rafale avec DNG	Pas de dysfonctionnement, laisser refroidir l'appareil photo en cas de forte chauffe

L'appareil photo ne reconnaît pas la carte mémoire	La carte mémoire n'est pas compatible ou défectueuse	Remplacer la carte mémoire
	La carte mémoire est formatée incorrectement	Formater la carte mémoire présente dans l'appareil photo (Attention : perte de données!)
Menus et affichages		
Le viseur électronique est sombre	Luminosité EVF réglée trop bas	Régler la luminosité EVF
L'affichage n'est pas en français	-	Dans le menu Langage , sélectionnez l'option Français
Le viseur électronique est sombre	Commutation réglée incorrectement entre EVF et LCD	Sélectionner le réglage adéquat
L'image de viseur est floue		Contrôler le réglage des dioptries. Le cas échéant, adapter le réglage des dioptries
L'écran est trop clair ou trop foncé/difficile à reconnaître	La luminosité est réglée incorrectement	Régler la luminosité de l'écran
	Angle d'observation trop faible	Regarder l'écran le plus possible à la perpendiculaire
	Capteur de luminosité couvert	Veiller à ne pas couvrir le capteur de luminosité
Le menu Favoris n'apparaît pas	Le menu Favoris ne contient aucune entrée	Ajouter au moins une fonction
Live View s'arrête brusquement ou ne démarre pas	Appareil photo fortement chauffé par une haute température ambiante, un mode Live View prolongé, un enregistrement prolongé de films ou de prises de vue en rafale	Laisser refroidir
La luminosité en mode Live View ne correspond pas à celle des images	Les paramètres de luminosité de l'écran n'ont aucun effet sur les images	En cas de besoin, adapter les paramètres de luminosité
	Aperçu de l'exposition inactif	Activer la fonction
Après la prise d'une photo, le nombre d'images restantes n'est pas réduit	La photo nécessite peu d'espace de stockage	Aucun dysfonctionnement, le nombre des photos restantes est défini approximativement
Prise de vue		
Sur l'écran/dans le viseur, le bruit numérique apparaît lorsque le déclencheur est enfoncé jusqu'au premier point de résistance	L'amplification est accrue comme aide pour la composition d'image, lorsque le motif est éclairé faiblement et que l'ouverture du diagramme est réduite	Aucun dysfonctionnement, les images ne sont pas concernées
L'écran/le viseur s'arrête au bout d'un temps très court	Paramètres d'économies d'énergie activés	En cas de besoin, modifier les paramètres
L'affichage s'éteint après la prise de vue/l'écran s'assombrit après la prise de vue	Le flash se charge une fois la prise de vue effectuée, l'écran s'éteint pendant ce temps	Patience jusqu'à ce que le flash soit chargé

Le flash ne se déclenche pas	Le flash ne peut pas être utilisé avec les paramétrages actuels	Noter la liste des paramétrages compatibles avec la fonction de flash
	Batterie vide	Charger ou remplacer la batterie
	Appuyer sur le déclencheur pendant que le flash charge encore	Patience jusqu'à ce que le flash soit complètement chargé
	Fonction de verrouillage électronique sélectionnée	Adaptation du réglage
	Mode de bracketing d'exposition automatique ou de prises de vue en rafale actif	Adaptation du réglage
Le flash n'éclaire pas complètement le motif	Motif hors de la portée du flash	Amener le motif dans la portée du flash
	La lumière du flash est masquée	Veiller à ce que la lumière du flash ne soit pas masquée par un doigt ou des objets
L'appareil photo ne se déclenche pas/ déclencheur désactivé/aucune prise de vue possible	La carte mémoire est pleine	Remplacer la carte mémoire
	La carte mémoire n'est pas formatée	Reformater la carte mémoire (Attention: perte de données!)
	La carte mémoire est protégée en écriture	Désactiver la protection en écriture sur la carte mémoire (petit cran sur le côté de la carte mémoire)
	Saleté sur les contacts de la carte mémoire	Nettoyer les contacts avec un chiffon doux en coton ou en lin
	Carte mémoire endommagée	Remplacer la carte mémoire
	Capteur en surchauffe	Laisser refroidir l'appareil photo
	L'appareil photo s'est arrêté automatiquement (Arrêt auto)	Rallumer l'appareil photo en cas de besoin, désactiver l'arrêt automatique
	Des données image sont en cours de transfert sur la carte mémoire et la mémoire tampon est pleine	Patience
	La fonction de réduction des bruits fonctionne (par ex. suite à des prises de vue nocturnes avec longs temps d'exposition)	Patience ou désactiver la réduction des bruits
	Batterie vide	Charger ou remplacer la batterie
	L'appareil photo traite une image	Patience
	La numérotation des photos est épuisée	Voir la section « Gestion des données »
L'image n'est pas mise automatiquement au point de manière nette	La fonction AF n'est pas activée	Activer la fonction AF

Pas de reconnaissance des visages/le visage n'est pas reconnu	Visage couvert (lunettes de soleil, chapeau, cheveux longs etc.)	Retirer les objets perturbateurs
	Le visage prend trop peu de place dans l'image	Modifier la composition de l'image
	Visage incliné ou horizontal	Maintenir le visage droit
	L'appareil photo est maintenu de travers	Maintenir l'appareil photo droit
	Le visage est mal éclairé	Utiliser le flash, améliorer l'éclairage
L'appareil photo sélectionne le mauvais objet/motif	Un objet sélectionné par erreur est plus proche du milieu de l'image que l'objet principal	Sélectionner le cadrage ou prendre la photo à l'aide de l'enregistrement de la netteté
	L'objet sélectionné par erreur est un visage	Arrêter la reconnaissance des visages
Prise de vue en continu impossible	L'appareil photo est en surchauffe et la fonction a été désactivée provisoirement pour le protéger	Laisser refroidir l'appareil photo
L'image s'affiche brouillée à l'écran	Fonction de renforcement de l'éclairage de l'écran en cas d'environnement sombre	Aucun dysfonctionnement, les images ne sont pas concernées
L'enregistrement des images dure très longtemps	Réduction du bruit activé pour l'exposition prolongée	Désactiver la fonction
	Carte mémoire insérée trop lente	Utiliser une carte mémoire appropriée
Balance des blancs manuelle impossible	Motif trop clair ou trop foncé	
L'appareil photo ne se met pas au point de manière nette	Élément de motif trop près de l'appareil photo	Sélectionner le mode Macro
	Élément de motif souhaité très éloigné	Quitter le mode Macro
	Motif inadéquat pour AF	Utiliser le blocage de focalisation/l'enregistrement de la netteté ou sélectionner la focalisation manuelle
Champ de mesure AF marqué en rouge avec fonction AF active, images floues	Mise au point non réussie	Retenter la mise au point
Aucun champ de mesure AF sélectionnable	La bague de mise au point n'est pas en position AF	Régler la bague de mise au point sur la position AF
	La commande automatique du champ de mesure ou la reconnaissance des visages est sélectionnée au mode AF	Sélectionner une autre commande
	L'une des variantes de Mode Scènes est active	Dans l'option de menu Mode Scènes , sélectionnez P-A-S-M
	Lecture de l'image active	Arrêter la reproduction de l'image
	Appareil photo en veille	Appuyez sur le déclencheur jusqu'au premier point de résistance
La lumière auxiliaire AF ne s'allume pas	L'appareil photo est en mode Prise de vues vidéo	Changer de mode
	Fonction inactive	Activer la fonction AF

Enregistrements vidéo		
Enregistrement vidéo impossible	L'appareil photo est en surchauffe et la fonction a été désactivée provisoirement pour le protéger	Laisser refroidir l'appareil photo
L'enregistrement vidéo s'arrête par soi-même	Durée maximale atteinte d'une prise de vue unique	
	La vitesse d'écriture de la carte mémoire est trop basse pour la résolution vidéo/compression sélectionnée	Insérer une autre carte mémoire ou modifier la méthode de mémoire
En mode vidéo, L-Log n'est pas sélectionnable	Aucun format 10 bits n'a été choisi comme format vidéo	Commuter sur le format 10 bits ou sur MOV en format vidéo
Lecture et gestion des images		
Les images sélectionnées ne peuvent pas être effacées	Certaines des images sélectionnées sont protégées en écriture	Ôter la protection en écriture (avec l'appareil avec lequel le fichier a été protégé en écriture à l'origine)
La numérotation des fichiers ne commence pas par 1	Des images sont déjà présentes sur la carte mémoire	Voir la section « Gestion des données »
Les paramètres d'heure et de date sont incorrects ou manquants	L'appareil photo n'a pas été utilisé pendant une période prolongée (en particulier lorsque la batterie était retirée)	Insérer une batterie chargée et procéder à de nouveaux paramètres
Les tampons horaires et de date sur les photos ne sont pas corrects	Heure réglée incorrectement	Régler correctement l'heure Attention : en cas de non-utilisation/stockage avec des batteries vides, les paramètres d'heure se perdent
Les tampons horaires et de date sur les photos sont indésirables	Paramétrage non respecté	Non effaçables ultérieurement Désactiver la fonction en cas de besoin
Les images sont endommagées ou absentes	La carte mémoire a été ôtée pendant que l'affichage de disponibilité clignotait	Ne pas retirer la carte pendant que l'affichage de disponibilité clignote. Charger la batterie.
	Formatage de la carte erroné ou endommagé	Reformater la carte mémoire (Attention : perte de données!)
La dernière image n'apparaît pas à l'écran	Aperçu inactif	Activer Lecture auto
Des parties de mes scènes vidéo ne sont pas complètement dans l'image	Différence des rapports de côtés entre l'appareil photo et le support de lecture	Régler le rapport de côtés correct dans l'appareil photo
Qualité d'image		
Image trop claire	Capteur de lumière recouvert lors de la prise de vue	Assurer à la prise de vue que le capteur de lumière soit libre
Bruit numérique	Longs temps d'exposition (> 1 s)	Activer la fonction de réduction du bruit en cas d'exposition prolongée
	Sensibilité ISO réglée trop haute	Réduire la sensibilité ISO
Couleurs artificielles	Balance des blancs non/mal réglée	Adapter la balance des blancs à la source de lumière ou l'effectuer manuellement

Taches blanches rondes, semblables à des bulles de savon	Prise de vue au flash dans un environnement très sombre : réflexions de particules de poussière	Arrêter le flash
Les images sont floues	L'objectif est encrassé	Nettoyer l'objectif
	L'objectif est bloqué	Maintenir les objets à l'écart de l'objectif
	L'appareil photo a été bougé pendant la prise de vue	Utiliser le flash
		Fixer l'appareil photo sur un trépied
Fonction Macro	Utiliser une vitesse d'obturation plus rapide	
Les images sont surexposées	Flash actif également dans un environnement lumineux	Sélectionner le mode en conséquence
	Forte source de lumière dans l'image	Modifier le mode du flash
	Un (semi-)contre-jour tombe dans l'objectif (même issu de sources de lumières en dehors de la zone de prise de vue)	Éviter les fortes sources de lumière dans l'image
	Temps d'exposition choisi trop long	Utiliser un parasoleil ou changer le motif
Flou/Le stabilisateur d'image ne fonctionne pas	Choisir un temps d'exposition plus court	Utiliser un trépied
Image pixellisée ou bruit numérique	Prise de vue sans flash dans des lieux sombres	Réduire la sensibilité ISO
Rayures horizontales	Sensibilité ISO réglée trop haute	Essayer des vitesses d'obturation plus rapides
Couleurs et luminosités altérées	Prise de vue avec verrouillage électronique sous des sources de lumière comme une lampe fluorescente ou une lampe LED	Effectuer une balance des blancs ou sélectionner les paramètres préliminaires d'éclairage qui conviennent
Aucune photo n'est affichée	Carte mémoire absente	Insérer une carte mémoire
	Les images ont été réalisées avec un autre appareil photo	Transmettre les images en vue de l'affichage sur un autre appareil
Les images ne peuvent pas être affichées	Le nom de fichier de l'image a été modifié avec un ordinateur	Utiliser le logiciel adéquat pour la transmission d'images de l'ordinateur sur l'appareil photo
Qualité vidéo		
Enregistrement de films avec scintillement/effet de bande	Interférence de la source lumineuse en cas d'éclairage artificiel	À la fonction Format / Résolution vidéo , sélectionnez une autre fréquence d'image (compatible avec la fréquence réseau de courant alternatif locale)
Bruits de caméra sur les enregistrements vidéo	Molettes de réglage actionnées	Pendant l'enregistrement vidéo, ne pas utiliser les molettes de réglage si possible

Son absent à la lecture vidéo	Le volume de lecture est réglé trop faible	Augmenter le volume de lecture
	Microphone couvert lors de la prise de vue	À la prise de vue veiller à maintenir le microphone dégagé
	Les haut-parleurs sont couverts	À la lecture, dégager les haut-parleurs
	Le micro était désactivé lors de la prise de vue	Activer le micro
Vacillement ou rayures horizontales sur les vidéos	Les capteurs CMOS présentent ce phénomène en présence de sources de lumière comme les lampes LED ou les tubes fluorescents	Amélioration possible par sélection manuelle d'une vitesse d'obturation fixe (p. ex. 1/100 s)
Smartphones/WLAN		
La connexion WLAN est coupée	L'appareil photo se désactive en cas de surchauffe (fonction de sécurité)	Laisser refroidir l'appareil photo
Appariement impossible avec un appareil mobile	Pour l'appareil mobile, un appariement a déjà été effectué avec l'appareil photo	Sur l'appareil mobile, effacer l'enregistrement de l'appareil photo mémorisé dans les paramètres Bluetooth et répéter l'appariement
La connexion avec l'appareil mobile/la transmission d'images ne fonctionne pas	Appareil mobile trop éloigné	Réduire l'écart
	Perturbation par d'autres appareils à proximité, par ex. des téléphones portables ou des fours à micro-ondes	Agrandir l'écart aux sources de perturbations
	Perturbation par plusieurs appareils mobiles dans l'entourage	Restaurer la connexion/supprimer les autres appareils mobiles
	L'appareil mobile est déjà connecté avec un autre appareil	Contrôler la connexion
L'appareil photo n'est pas affiché sur l'écran de configuration WLAN de l'appareil mobile	L'appareil mobile ne reconnaît pas l'appareil photo	Éteindre et rallumer la fonction WLAN sur l'appareil mobile



VUE D'ENSEMBLE DU MENU

TOUCHES DE FONCTION

Les éléments de commande suivants sont disponibles pour l'accès direct (voir p. 59).

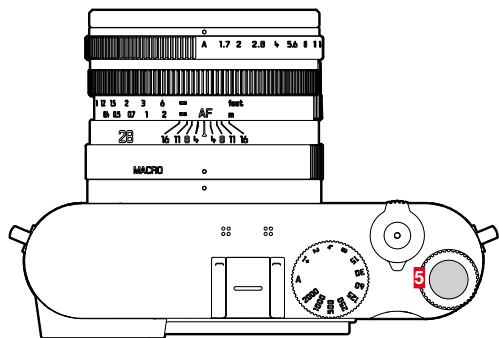

5 Touche de molette

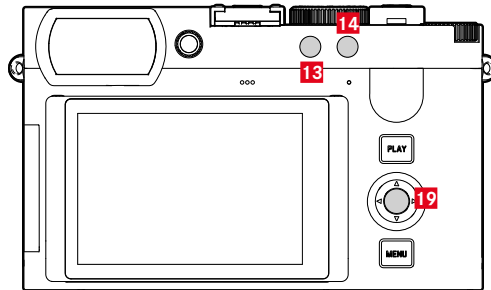

13 Touche FN 1

14 Touche FN 2

19 Touche centrale

EXPLICATION DES SYMBOLES

◆ = Accessible via l'écran de statut

★ = Disponible pour le menu Favoris

● = Disponible pour les touches de fonction

● = Réglage par défaut des touches de fonction

Fonction	PHOTO				VIDÉO				Page
	Écran de statut	Favoris	Touches de fonction		Écran de statut	Favoris	Touches de fonction		
Photo - Vidéo*	◆		●	● 14	◆		●	● 14	183
Changer de profil d'information			●	● 19					44, 139
Agrandiss.			●				●	● 19	
Mémorisation de la valeur de mesure									95, 118
AF-L + AE-L			●						116, 118
AE-L			●						95, 118
AF-L			●						95, 118
Commuter Gamma Vidéo							●		44, 98, 102, 139, 189, 193
Mode déclenchement	◆	★	●						92, 120-126
Prises de vue par intervalles		★	●						121-122, 145
Bracketing d'exposition		★	●						123
Retardateur		★	●						124
Mise au point		★	●				●		84-96, 100, 174, 185-187, 192
Mode de mise au point	◆	★	●		◆	★	●		93, 185

* Certaines fonctions ne sont disponibles que par accès direct. Elles sont indiquées au début du tableau.

Mode AF	◆	★	●		◆	★	●		94, 186
Illuminateur d'assistance AF			●						91
Assistance mise au point		★	●			★	●		87, 100, 101, 178, 192
Grossiss. auto			●				●		101, 192
Focus Peaking			●				●		87, 100, 178, 192
Touche AF			●				●		84-85, 174-175
AF tact. si utilisation EVF			●				●		85, 175
Pos. initiale poursuite AF		★				★			96, 187
Mesure de l'exposition	◆	★	●		◆	★	●		108, 199
Correction de l'exposition	◆	★	●		◆	★	●		119, 123, 204
ISO	◆	★	●	● (5)	◆	★	●	● (5)	60, 103, 194-196
Réglages auto ISO		★	●			★	●		103-104, 135, 195
Balance des blancs	◆	★	●		◆	★	●		105-106, 197-198
Carte de gris neutre		★	●			★	●		106, 197
Température de couleur			●				●		107, 198
Format fichier photo	◆	★	●						70
Résolution DNG	◆	★	●						71
Réglages JPG		★							71, 74-78
Résolution JPG	◆	★	●						71, 126

Mode pellicule	◆	★	●				72-75
Leica Looks		★	●		★	●	72, 75, 158, 161
iDR		★	●		★	●	78, 162, 169
Mode Scènes	◆	★	●	◆		●	110-113, 127, 200-206
Stabilis. optique de l'image		★	●			●	77, 168
Format d'image		★					72
Contrôle de la perspective			●				128-129
Type d'obturateur		★	●				107, 115
Réglages flash		★	●				134-136
Aperçu exposition		★	●				113, 116
Réduction bruit si longue expos.		★	●				76
Réglages d'accès direct		★			★		59-60, 119, 204
Éditer les favoris		★			★		59
Touche FN 1		★			★		60
Touche FN 2		★			★		60
Touche centrale		★			★		60
Touche de molette		★			★		60
Affectation molette		★	●		★	●	60, 119, 204
Lecture auto							120, 138, 153
Corr. d'expos. flash							136

Format / Résolution vidéo					◆	★	●		158, 200
MOV						★			158
MP4						★			158
Réglages vidéo						★			160-169
Gain du micro					◆		●		161
Gamma Vidéo							●		158-167
Profil LUT							●		166-167
Mode vidéo					◆	★	●		158-162
Réglages mode vidéo						★			160
Zoom numérique		★	●	● 13		★	●	● 13	47, 125, 183, 205
Profil utilisateur	◆	★	●		◆	★	●		61-63
Assistants de prise de vue		★				★			24, 85-89, 176-180
Détourage / hachures			●						89, 177
Réglages affichage		★				★			67-68
EVF-LCD		★	●			★	●		67
Luminosité LCD		★				★			67
Luminosité EVF		★				★			67
Cadence prise de vue EVF		★				★			68
Leica FOTOS	◆	★	●		◆	★	●		229-236
Formatage de la carte		★	●			★	●		79-170

Réglages de l'appareil photo								32, 64-69, 81-83, 172, 228, 239
Signal sonore			●					69, 91, 181





ACCÈS DIRECT EN MODE LECTURE

Fonction	Lecture (photo/vidéo)		Page
	Menu Lecture	Touches de fonction	
Changer de profil d'information		● ● 19	44, 139
Classer		● ● 14	139, 209
EVF-LCD		●	67
Zoom (uniquement pour les photos)		● ● 5	
Supprimer une à une	●	● ● 13	44, 139, 209
Supprimer plusieurs	●	●	150, 215
Suppr. photos non éval.	●	●	152, 217
Supprimer tout	●	●	151, 216
Défilement auto	●	●	153-154



4K	157
8K	157

A

Académie, Leica	273
Accès direct	59, 249
Accès rapide	58, 59
Accessoires	3
AE-L	117
AFc	93, 185
Affectation des touches	59
Affectation personnalisée des touches	59
Affichage des informations	85, 176
Affichages	24, 26, 85, 176
Affichages auxiliaires	85, 176
Affichage, veille	68
AF intelligent	93, 185
AF-L	117
AF/MF, commutation	93
AFs	93, 185
AF tactile	84, 174
Agrandissement, fonction d'aide MF	101
Agrandissement, mode Lecture (photo)	145
Agrandissement, mode Prise de vues (photo)	98, 101
Agrandissement, mode Prise de vues (vidéo)	189, 192
A (mode priorité ouverture)	112, 202
Aperçu	153

Aperçu de l'exposition	116
Appareil photo, réinitialisation	224
Apple MFi	83, 172
Appli	228
Arrêt, appareil photo	38
Arrêt, automatique	65, 68
Arrêt, écran	68
Assistance mise au point	100, 192
Autofocus	93, 185
Auto ISO	103, 195

B

Balance des blancs	105, 196
Barres d'information	86, 176
Batterie, capacité	28
Batterie, charger	31
Batterie, insertion/retrait	32
Batterie, Remarques	9, 12, 239
Bluetooth	234
Bracketing d'exposition	123
Bruit d'obturation électronique	69

C

C4K	157
C8K	157
Capteur	10, 14
Capteur d'œil	67
Caractéristiques techniques	264
Carte de gris neutre	106, 197
Carte mémoire	10, 13, 33, 79, 170, 239

Carte SD	10, 13, 33, 79, 170, 239
Changement de programme.....	60, 111
Changement, mode de fonctionnement	140, 182, 210
Chargeur	10, 30
Clavier.....	54
Combinaison vitesse d'obturation-ouverture	110, 200
Commande de menu	46
Commande tactile.....	45, 84, 174
Commutateur principal	38
Compensation dioptrique.....	36
Confirmation AF.....	69, 91, 181
Connectivité.....	234
Connexion, appareils mobiles	228
Consignes de sécurité.....	8
Contact, Leica.....	272
Contraste, propriétés de l'image (photo).....	73
Contraste, propriétés de l'image (vidéo).....	159
Contrôle de la perspective	128
Copyright	81
Correction de l'exposition	60, 119, 204
Correction de l'exposition, flash.....	136
Courroie de port.....	10, 30

D

Date	56, 64
Déclencheur.....	39
Déclenchez	39
Dépannage.....	240
Détection des personnes	96, 188

Détourage	89, 142, 177
Diaporama	153, 217
Distance, méthodes de mesure.....	94, 186
DNG	70
Données brutes.....	70
Données, transfert	83, 172
Dossier.....	80, 171
Dossier, créer.....	81, 172
Durée d'exposition maximale	114
Dynamique, réglage ISO.....	104, 196

E

Économie d'électricité.....	65
Économies, énergie.....	65
Écran.....	42, 66
Écran de menu	46
Écran de statut.....	24, 26, 49
Écran, réglage	66
Effet digiscopie.....	127
Électronique, obturateur	69, 107
Élimination	6
Enregistrement en noir et blanc (vidéo).....	160
Enregistrement, évaluer (vidéo).....	213
Enregistrement, marquer (vidéo).....	213
Enregistrement, supprimer (vidéo)	214
Entretien	238
État de charge, chargeur	31
État de charge, écran	28
Évaluer, enregistrement (vidéo).....	213

Évaluer, image (photo)	148
EVF	68
Exposition	107, 199
Exposition, automatique.....	111, 201
Exposition, manuelle.....	113, 203
Exposition, méthodes de mesure	108, 199
Exposition, modes de service.....	110, 200
Exposition prolongée.....	76, 114
Exposition, temps long	76, 114

F

FAQ	240
Favoris, enregistrements (vidéo)	213
Favoris, images (photo)	148
Favoris, menu.....	51, 58, 249
FHD.....	157
Fichiers RAW.....	70
Firmware	14, 225
Flash	131
Flash, commande.....	134
Flash, correction de l'exposition	136
Flash, mesure de l'exposition	132
Flash, mode de fonctionnement.....	133
Flash, moment de l'allumage.....	134
Flash, portée	135
Flash, réglage.....	133
Flashes, compatibles	131
Flash, synchronisation.....	134
Focus peaking	87, 100, 178, 192
Fonction auxiliaire	85, 176

Fonction auxiliaire, AF.....	90, 98, 181, 189
Fonctionnement silencieux	69
Fonctions auxiliaires, MF.....	100, 192
Fonction T	115
Format	70, 156
Formatage, carte mémoire.....	79, 170
Format de fichier.....	70, 156
Format d'image (photo).....	72
Format d'image (vidéo).....	157
Format vidéo	156
Fréquence d'images.....	157
Full HD	157
Fuseau horaire	65

G

Gamma Vidéo	162
Gamme dynamique	78, 168
Gamme dynamique intelligente	78, 168
Garantie	15
Gestion des données.....	79, 170
Graduation	55

H

Hachure	177
HDMI.....	175
HDR	123
Heure	56, 64
Histogramme	89, 180
Horizon virtuel.....	88, 179

I	
iDR.....	78, 169
Image, évaluer (photo).....	148
Image, marquer (photo).....	148
Image, supprimer (photo).....	149
Indications d'ordre réglementaire.....	5
Indications, réglementaires.....	5
Individualisée, utilisation.....	58
Informations de l'appareil photo.....	225
Informations, légales.....	4
Instant de la synchronisation.....	134
ISO, Sensibilité.....	103, 194
J	
JPG.....	70
L	
Language.....	64
Langue.....	64
Langue du menu.....	64
Lecture automatique.....	143, 153, 217
Lecture automatique (photo).....	153
Lecture, vidéo.....	218
Leica Akademie.....	273
Leica Customer Care.....	272
Leica FOTOS.....	7, 228
Leica FOTOS Cable.....	7
Leica Looks.....	75, 161
Livraison.....	2
Loupe.....	101
Lumière auxiliaire AF.....	90, 99
Luminosité, écran.....	67
Luminosité, EVF.....	67
LUT.....	163
M	
Macro.....	102, 194
Mappage de pixels.....	239
Marquer, enregistrements (vidéo).....	213
Marquer, images (photo).....	148
Mémorisation de la valeur de mesure.....	117
Mentions légales.....	4
Menu à barres.....	55
Menu principal.....	51
Mesure à champs multiples, mise au point.....	94, 186
Mesure de champ.....	94, 186
Mesure de l'exposition, flash.....	132
Mesure multizone, exposition.....	109, 199
Mesure par point, mise au point.....	186
Mesure pondérée centrale.....	109, 199
Mesure spot, exposition.....	109, 199
Mesure spot, mise au point.....	94, 186
Mesure TTL.....	131, 132
Méthode de mesure, AF.....	94, 186
Méthode de mesure, exposition.....	108, 199
MF.....	100, 191
Microphone.....	161
Mise à jour, firmware.....	14, 225
Mise au point.....	93, 184
Mise au point, automatique.....	93, 185

Mise au point, manuelle	100, 191
Mise en marche, appareil photo	38
Mode AF.....	93, 94, 185, 186
Mode avion	235
Mode déclenchement	92, 120, 121
Mode de fonctionnement, changer de.....	182
Mode de fonctionnement, exposition.....	110, 200
Mode de fonctionnement, flash.....	133
Mode de mise au point.....	93, 184
Mode économique d'énergie.....	65
Mode hors ligne	235
Mode Lecture (photo).....	138
Mode Lecture (vidéo)	208
Mode pellicule.....	73
Mode priorité vitesse	112, 202
Mode Prise de vues (photo).....	92
Mode Prise de vues (vidéo)	182
Mode Scènes	127
Mode USB.....	83, 172
Mode veille.....	65
Mode vidéo	159, 182
Molette	40, 60
Molette de vitesse d'obturation.....	40
Moment de l'allumage, flash.....	134
Monochrome (photo)	74
Monochrome (vidéo).....	160
Montage, vidéo	221
Mouvement accéléré.....	121, 144
MOV.....	156
MP4	156

M (réglage manuel de l'exposition)	113, 203
--	----------

N

Navigation dans le menu	48, 52
Navigation, menu	48, 52
Netteté, propriétés de l'image (photo).....	73
Netteté, propriétés de l'image (vidéo)	159
Nom, dossier.....	80, 171
Nom, fichier	80, 81, 171, 172
Numérotation image.....	80, 171

O

Objectif.....	9, 238
Obturbateur électronique.....	69, 107
Optimisation des zones sombres.....	78, 168
Ouverture.....	110, 200

P

Parasoleil	35
Partage de connexion	83, 172
Pavé numérique	54
Pièces de rechange.....	3
portrait.....	127
Poursuite.....	95, 187
P (programme automatique).....	111, 201
Priorité aux zones claires, exposition	109, 200
Prise de vue en noir et blanc (photo).....	74
Prise de vue, intervalle	121
Prise de vue, réglages de base (photo).....	70
Prises de vue en rafale	120

Problèmes.....	240
Profil couleurs.....	74
Profils d'information.....	85, 176
Profils LUT personnalisés.....	163
Profils utilisateur.....	61
Programme automatique.....	111, 201
Propriétés de l'image.....	72, 158
PTP.....	83, 172

Q

Quadrillage.....	86, 177
------------------	---------

R

Rafale, prise de vue.....	120
Rangement.....	238
Reconnaissance des visages.....	96, 188
Réduction du bruit.....	76, 77, 112, 114
Réduction du bruit de fond.....	162
Réglage de la couleur, écran.....	68
Réglage de la netteté, automatique.....	93
Réglage de la netteté, manuel.....	100
Réglage des couleurs, EVF.....	68
Réglage ISO dynamique.....	104, 196
Réglage manuel de l'exposition.....	113, 203
Réglage rapide AF.....	97
Réglages de base, appareil photo.....	64
Réglages de base des enregistrements (vidéo).....	156
Réglages de base des prises de vue (photo).....	70
Réglages, enregistrer.....	61
Réglages par défaut.....	224

Réinitialisation, appareil photo.....	224
Réinitialisation, numérotation des images.....	81, 172
Remarques d'ordre général.....	12
Remise à zéro numér. images.....	81, 172
Rendu des couleurs, écran.....	68
Rendu des couleurs, EVF.....	68
Réparation.....	272
Résolution DNG.....	71
Résolution (photo).....	71
Résolution (vidéo).....	157
Retardateur.....	124

S

Sans bruit.....	69
Saturation des couleurs, propriétés de l'image (photo).....	73
Saturation des couleurs, propriétés de l'image (vidéo).....	159
Saturation, propriétés de l'image (photo).....	73
Saturation, propriétés de l'image (vidéo).....	159
Sensibilité, capteur d'œil.....	67
Sensibilité ISO.....	103, 194
Série de prises de vue.....	120, 121, 123
Service.....	272
Service clients.....	272
Short cut.....	58, 59
Signal d'avertissement.....	69
Signaux sonores.....	69
Simulation d'exposition.....	116
Smartphone.....	228
S (mode priorité vitesse).....	112, 202
Son.....	69, 221

Sonores, signaux.....	69
Sous-menu.....	51
Stabilisateur.....	184
Stabilisation de vidéo.....	168
Stabilisation d'image (photo).....	77
Stabilisation d'image (vidéo).....	168
Stabilisation optique de l'image.....	77
Structure des dossiers.....	80, 171
Supprimer, enregistrements (vidéo).....	214
Supprimer, images (photo).....	149
Supprimer, profils utilisateur.....	61, 63

T

Télécommande.....	236
Température de couleur.....	107, 198
Temps d'exposition, maximal.....	114
Tonalités.....	69
Touche centrale.....	41
Touche de molette.....	41
Touche de sélection.....	41
Touche FN.....	44, 249
Touche PLAY.....	42
Transfert de données.....	83, 172

U

USB.....	32
Utilisateur, profils.....	61
Utilisation individualisée.....	58

V

Valeur ISO fixe.....	103, 194
Valeur ISO, plus grande.....	103, 195
Vidéo.....	182, 218
Vitesse d'obturation.....	60, 110, 114, 203
Volume, signaux sonores.....	69
Volume, vidéo.....	221

W

Wi-Fi/WLAN.....	7, 234
-----------------	--------

Z

Zone, mise au point.....	95, 186
Zones claires, propriétés de l'image (photo).....	73
Zones claires, propriétés de l'image (vidéo).....	159
Zones sombres, propriétés de l'image (photo).....	73
Zones sombres, propriétés de l'image (vidéo).....	159
Zoom numérique.....	125, 205



APPAREIL PHOTO

Désignation

Leica Q3

Type d'appareil photo

Appareil photo compact plein format numérique

N° de type

6506

N° de commande

19 080 EU/US/CN, 19 081 JP, 19 082 ROW

Mémoire tampon

8 Go

Capacité approximative (nombre d'images possibles dans la mémoire tampon) en fonction de la fréquence d'images et du format d'image

	DNG	DNG + JPG	JPG
15 ips	63	63	67
9 ips	70	66	76
7 ips	74	69	83
4 ips	83	72	104
2 ips	164	88	947

Support d'enregistrement

UHS-II (conseillé), UHS-I, carte mémoire SD/SDHC/SDXC

Matière

Boîtier entièrement métallique: fonte de magnésium, housse en cuir

Type de protection IP52

Conditions de fonctionnement

De 0 °C à +40 °C

Interfaces

Griffe porte-accessoires ISO avec contacts de commande supplémentaires pour flashes Leica, prise HDMI de type D, USB 3.1 Gen 2 de type C jusqu'à 10 Gbps

Filetage pour trépied

A 1/4 DIN 4503 (1/4") en acier inoxydable dans la semelle

Poids

Env. 743 g/658 g (avec/sans batterie)

CAPTEUR

Taille du capteur

Capteur CMOS, 62,39 MP/60,3 MP (total/effectif)

Processeur

Série Leica Maestro (Maestro IV)

Filtres

Filtre couleurs RGB, Filtre UV/IR, pas de filtre passe-bras

Formats de fichier

Photo: DNG™ (données brutes), DNG + JPG, JPG (DCF 2.0, Exif 2.31)

Vidéo :

MP4	h.265	AAC	48 kHz/16 bits
	h.264	AAC	48 kHz/16 bits
MOV	h.265	LPCM	28 kHz/24 bits
	h.264	LPCM	28 kHz/24 bits
	ProRes	LPCM	28 kHz/24 bits

Résolution photo

DNG™	9520 x 6336 pixels (60,3 MP)
	7404 x 4928 pixels (36,5 MP)
	5288 x 3518 pixels (18,6 MP)
JPG	9520 x 6336 pixels (60,3 MP)
	7392 x 4928 pixels (36,4 MP)
	5280 x 3512 pixels (18,5 MP)

Taille de fichier

DNG™: env. 70 Mo, dépend de la résolution et du contenu de l'image

JPG: Dépend de la résolution et du contenu de l'image

Vidéo: longueur max.: 29 min



Profondeur des couleurs

DNG™: 14 bits

JPG: 8 bits

Espace de couleurs

Photo: sRGB

Résolution vidéo

	Résolution
C8K (17:9)	8192x4320
8K (16:9)	7680x4320
C4K (17:9)	4096x2160
4K (16:9)	3840x2160
Full HD (16:9)	1920x1080

Fréquence d'images vidéo/débit binaire

MOV C8K					
MOV C8K (enregistrement sur SD)					
29,97ips	C8K 4:2:0 / 10bits	h.265	L-GOP	300Mbps	
25,00ips	C8K 4:2:0 / 10bits	h.265	L-GOP	300Mbps	
24,00ips	C8K 4:2:0 / 10bits	h.265	L-GOP	300Mbps	
23,98ips	C8K 4:2:0 / 10bits	h.265	L-GOP	300Mbps	
MOV C8K (sortie HDMI sans HLG / L-Log et sans enregistrement sur SD)					
29,97ips	8K 4:2:0 / 8 bit	h.265	L-GOP	300Mbps	
25,00ips	8K 4:2:0 / 8 bit	h.265	L-GOP	300Mbps	
24,00ips	8K 4:2:0 / 8 bit	h.265	L-GOP	300Mbps	
23,98ips	8K 4:2:0 / 8 bit	h.265	L-GOP	300Mbps	
MOV C8K (sortie HDMI avec HLG / L-Log ou pendant l'enregistrement sur SD)					
29,97ips	C4K 4:2:2 / 10 bits	h.265	L-GOP	300Mbps	
25,00ips	C4K 4:2:2 / 10 bits	h.265	L-GOP	300Mbps	
24,00ips	C4K 4:2:2 / 10 bits	h.265	L-GOP	300Mbps	
23,98ips	C4K 4:2:2 / 10 bits	h.265	L-GOP	300Mbps	
MOV 8K					
MOV 8K (enregistrement sur SD)					
29,97ips	8K 4:2:0 / 10bit	h.265	L-GOP	300Mbps	
25,00ips	8K 4:2:0 / 10bit	h.265	L-GOP	300Mbps	
24,00ips	8K 4:2:0 / 10bit	h.265	L-GOP	300Mbps	
23,98ips	8K 4:2:0 / 10bit	h.265	L-GOP	300Mbps	

MOV 8K (sortie HDMI sans HLG / L-Log et sans enregistrement sur SD)					
29,97ips	8K 4:2:0 / 8 bit	h.265	L-GOP	300Mbps	
25,00ips	8K 4:2:0 / 8 bit	h.265	L-GOP	300Mbps	
24,00ips	8K 4:2:0 / 8 bit	h.265	L-GOP	300Mbps	
23,98ips	8K 4:2:0 / 8 bit	h.265	L-GOP	300Mbps	
MOV 8K (sortie HDMI avec HLG / L-Log ou pendant l'enregistrement sur SD)					
29,97ips	4K 4:2:2 / 10 bit	h.265	L-GOP	300Mbps	
25,00ips	4K 4:2:2 / 10 bit	h.265	L-GOP	300Mbps	
24,00ips	4K 4:2:2 / 10 bit	h.265	L-GOP	300Mbps	
23,98ips	4K 4:2:2 / 10 bit	h.265	L-GOP	300Mbps	
MOV C4K					
59,94ips	4:2:2 / 10bits (SD & HDMI)	h.264	ALL-I	600Mbps	
50,00ips	4:2:2 / 10bits (SD & HDMI)	h.264	ALL-I	600Mbps	
48,00ips	4:2:2 / 10bit (SD)	h.264	ALL-I	600Mbps	
	24,00ips	4:2:2 / 10bit (HDMI)			
47,95ips	4:2:2 / 10bit (SD)	h.264	ALL-I	600Mbps	
	23,98ips	4:2:2 / 10bit (HDMI)			
29,97ips	4:2:2 / 10bits (SD & HDMI)	h.264	ALL-I	400Mbps	
25,00ips	4:2:2 / 10bits (SD & HDMI)	h.264	ALL-I	400Mbps	
24,00ips	4:2:2 / 10bits (SD & HDMI)	h.264	ALL-I	400Mbps	
23,98ips	4:2:2 / 10bits (SD & HDMI)	h.264	ALL-I	400Mbps	
MOV 4K					
59,94ips	4:2:2 / 10bits (SD & HDMI)	h.264	ALL-I	600Mbps	
50,00ips	4:2:2 / 10bits (SD & HDMI)	h.264	ALL-I	600Mbps	
48,00ips	4:2:2 / 10bit (SD)	h.264	ALL-I	600Mbps	
	24,00ips	4:2:2 / 10bit (HDMI)			
47,95ips	4:2:2 / 10bit (SD)	h.264	ALL-I	600Mbps	
	23,98ips	4:2:2 / 10bit (HDMI)			
29,97ips	4:2:2 / 10bits (SD & HDMI)	h.264	ALL-I	400Mbps	
25,00ips	4:2:2 / 10bits (SD & HDMI)	h.264	ALL-I	400Mbps	
24,00ips	4:2:2 / 10bits (SD & HDMI)	h.264	ALL-I	400Mbps	
23,98ips	4:2:2 / 10bits (SD & HDMI)	h.264	ALL-I	400Mbps	
MOV FHD					
119,88ips	4:2:2 / 10bits (SD & HDMI)	h.264	ALL-I	400Mbps	
100,00ips	4:2:2 / 10bits (SD & HDMI)	h.264	ALL-I	400Mbps	
59,94ips	4:2:2 / 10bits (SD & HDMI)	h.264	ALL-I	200Mbps	
50,00ips	4:2:2 / 10bits (SD & HDMI)	h.264	ALL-I	200Mbps	
48,00ips	4:2:2 / 10bit (SD)	h.264	ALL-I	200Mbps	
	24,00ips	4:2:2 / 10bit (HDMI)			
47,95ips	4:2:2 / 10bit (SD)	h.264	ALL-I	200Mbps	
	23,98ips	4:2:2 / 10bit (HDMI)			

29,97ips	4:2:2 / 10bits (SD & HDMI)	h.264	ALL-I	200Mbps
25,00ips	4:2:2 / 10bits (SD & HDMI)	h.264	ALL-I	200Mbps
24,00ips	4:2:2 / 10bits (SD & HDMI)	h.264	ALL-I	200Mbps
23,98ips	4:2:2 / 10bits (SD & HDMI)	h.264	ALL-I	200Mbps
MOV FHD Slow Motion				
Capteur: 119,88ips	4:2:0 / 10bits (SD & HDMI)	h.265	L-GOP	100Mbps
Prise de vue / Sortie: 29,97ips				
Capteur: 100,00ips	4:2:0 / 10bits (SD & HDMI)	h.265	L-GOP	100Mbps
Prise de vue / Sortie: 25,00ips				
MOV FHD ProRes				
59,94ips	422HQ	ProRes		454Mbps
50,00ips	422HQ	ProRes		378Mbps
29,97ips	422HQ	ProRes		227Mbps
25,00ips	422HQ	ProRes		189Mbps
24,00ips	422HQ	ProRes		182Mbps
23,98ips	422HQ	ProRes		181Mbps
MP4 8K				
MP4 8K (enregistrement sur SD)				
29,97ips	8K 4:2:0 / 10bit	h.265	L-GOP	300Mbps
25,00ips	8K 4:2:0 / 10bit	h.265	L-GOP	300Mbps
23,98ips	8K 4:2:0 / 10bit	h.265	L-GOP	300Mbps
MP4 8K (sortie HDMI sans enregistrement sur SD)				
29,97ips	8K 4:2:0 / 8bit	h.265	L-GOP	300Mbps
25,00ips	8K 4:2:0 / 8bit	h.265	L-GOP	300Mbps
23,98ips	8K 4:2:0 / 8bit	h.265	L-GOP	300Mbps
MP4 8K (sortie HDMI pendant l'enregistrement sur SD)				
29,97ips	4K 4:2:2 / 10bit	h.265	L-GOP	300Mbps
25,00ips	4K 4:2:2 / 10bit	h.265	L-GOP	300Mbps
23,98ips	4K 4:2:2 / 10bit	h.265	L-GOP	300Mbps
MP4 4K				
59,94ips	4:2:0 / 10bits (SD & HDMI)	h.265	L-GOP	100Mbps
50,00ips	4:2:0 / 10bits (SD & HDMI)	h.265	L-GOP	100Mbps
29,97ips	4:2:0 / 8bits (SD & HDMI)	h.264	L-GOP	100Mbps
25,00ips	4:2:0 / 8bits (SD & HDMI)	h.264	L-GOP	100Mbps
23,98ips	4:2:0 / 8bits (SD & HDMI)	h.264	L-GOP	100Mbps
MP4 FHD				
59,94ips	4:2:0 / 8bits (SD & HDMI)	h.264	L-GOP	28Mbps
50,00ips	4:2:0 / 8bits (SD & HDMI)	h.264	L-GOP	28Mbps
29,97ips	4:2:0 / 8bits (SD & HDMI)	h.264	L-GOP	20Mbps
25,00ips	4:2:0 / 8bits (SD & HDMI)	h.264	L-GOP	20Mbps
23,98ips	4:2:0 / 8bits (SD & HDMI)	h.264	L-GOP	24Mbps

OBJECTIF

Désignation

Leica Summilux 1:1.7/28 ASPH., 11 lentilles en 9 éléments, 3 surfaces de lentilles asphériques

Pas de vis pour filtre d'objectif

E49

Zoom numérique

Au choix env. 1,25x (correspond à 35 mm), env. 1,8x (correspond à 50 mm), env. 2,7x (correspond à 75 mm) ou env. 3,2x (correspond à 90 mm)

Stabilisation d'image

Système de compensation optique pour enregistrements photo et vidéo

Plage d'ouverture

F1,7 à F16 par incréments de 1/3EV

VISEUR/ÉCRAN

Viseur (EVF)

Résolution: 5 760 000 points d'image (dots), 120 ips, agrandissement: 0,79 fois pour le format d'image 4:3 / 0,76 fois pour le format d'image 3:2, recouvrement d'image: 100%, position de la pupille de sortie: 20,75 mm, plage de réglage: -4 dpt à +2 dpt, avec capteur d'œil pour commutation automatique entre viseur et écran, retard 0,005 s

Écran

LCD 3" TFT, env. 1 843 200 pixels (dots), 384 PPI, format d'image 3:2, écran tactile

OBTURATEUR

Type d'obturateur

Obturateur central mécanique ou au choix obturateur électronique

Vitesses d'obturation

Obturateur méc.: 120 s à 1/2000 s

Fonction Obturateur électron.: 1 s à 1/16000 s

Synchronisation au flash: jusqu'à 1/2000 s

Déclencheur

À double détente

(1er niveau : activation du système électronique de l'appareil y compris l'autofocus et la mesure de l'exposition; 2e niveau : déclenchement)

Retardateur

Temps de latence : 2 s ou 12 s

Mode déclenchement

Un seul, Prises de vue par intervalles, Bracketing d'exposition

Prises de vue en rafale :

- Rafale - 2 ips / 14 bit / AF, Rafale - 4 ips / 14 bit / AF :
Les réglages automatiques (réglages d'exposition dans les modes **P/A/S**, balance des blancs automatique et autofocus) sont effectués individuellement pour chaque prise de vue.
- Rafale - 7 ips / 14 bit, Rafale - 9 ips / 12 bit, Rafale - 15 ips / 12 bit :
Les réglages automatiques (réglages d'exposition dans les modes **P/A/S**, balance des blancs automatique et autofocus) sont déterminés avant la première prise de vue et s'appliquent alors à toutes les images suivantes de la même série.

MISE AU POINT**Plage de travail**

de 30 cm à ∞

En cas de réglage macro : à partir de 17 cm

Mode de mise au point

Automatique ou manuel

En cas de réglage manuel : au choix fonction de loupe (**Crossiss. auto**) et marquage des bords (**Focus Peaking**) disponibles comme assistance de mise au point

Système autofocus

AF hybride combinant la mesure du contraste, la carte des profondeurs et la détection de phase avec les points de mesure AF dans le capteur.

Modes de fonctionnement autofocus

AF intelligent (sélectionne automatiquement entre **AFs** et **AFc**), **AFs**, **AFc**, réglage AF enregistrable, en option **Touche AF**

Méthodes de mesure autofocus

Spot (décalable), **Champ** (décalable et ajustable), **Multi-Zone**, **Zone** (décalable), **Détection des personnes**, **Détection des personnes et animaux**, **Poursuite**

Champs de mesure de l'autofocus

315

EXPOSITION**Mesure de l'exposition**

TTL (mesure de l'exposition à travers l'objectif), en ouverture réelle

Méthodes de mesure de l'exposition

Spot, **Pondérée centrale**, **Priorité aux zones claires**, **Multi-Zone**

Modes d'exposition

Programme automatique (P)

Mode priorité ouverture (A) : réglage manuel de l'ouverture

Mode priorité vitesse (S) : réglage manuel du vitesse d'obturation

Manuel (M) : réglage manuel de la vitesse d'obturation et de l'ouverture

Différentes variantes entièrement automatiques (**Mode Scènes**) :

AUTO, **Sport**, **Portrait**, **Paysage**, **Portrait nocturne**, **Neige / Plage**, **Feux d'artifice**, **Éclairage à la bougie**, **Coucher de soleil**, **Digiscopie**

Correction de l'exposition

±3 EV par incréments de 1/3 EV

Bracketings d'exposition automatiques

3 ou 5 prises de vue, niveaux entre les prises de vue jusqu'à 3 EV, par incréments de 1/3 EV

Correction de l'exposition supplémentaire en option : jusqu'à ±3 EV

Plage de sensibilité ISO

	Photo	Vidéo
Auto ISO	ISO 100 – ISO 100 000	ISO 100 – ISO 100 000
Manuel	ISO 50 – ISO 100 000	ISO 50 – ISO 100 000

Balance des blancs

Automatique (Auto), pré-réglages (Soleil, Nuageux, Ombre, Éclairage artificiel, Flash), mesure manuelle (Carte de gris neutre), réglage manuel de la température des couleurs (Température de couleur, 2000 K à 11500 K)

COMMANDE D'EXPOSITION AU FLASH

Prise flash

Au-dessus de la griffe porte-accessoires

Vitesse de synchronisation du flash

↔: 1/2000 s, possibilité d'utilisation de vitesses d'obturation plus lentes si la vitesse de synchronisation minimale n'est pas atteinte : basculement automatique en mode flash linéaire TTL avec flashes système Leica compatibles HSS

Mesure de l'exposition au flash

Par mesure TTL centrale pondérée de pré-éclair avec flashes Leica (SF 26, SF 40, SF 58, SF 60, SF 64) ou flashes conformes au système à télécommande de flash SFC1

Correction de l'exposition au flash

SF 40: ±2 EV par incréments de 1/2 EV
SF 60: ±2 EV par incréments de 1/3 EV

ÉQUIPEMENT

Microphone

Stéréo

Haut-parleur

Mono

WLAN

Fonction WLAN pour la connexion avec l'appli « Leica FOTOS ». Elle est disponible sur l'Apple App Store™ ou le Google Play Store™.

	2,4 GHz	5 GHz	
EU/ US/ CN	IEEE802.11b/g/n: canaux 1-11 (2412-2462 MHz)	Client mode: (uniquement pour une utilisation en intérieur) IEEE802.11a/n/ac: canaux 36-64 (5180-5320 MHz)	Access point + client mode: IEEE802.11a/n/ac: canaux 149-165 (5745-5825 MHz)
JP		Access point + client mode: (uniquement pour une utilisation en intérieur) IEEE802.11a/n/ac: canaux 36-48 (5180-5240 MHz)	Client mode: (uniquement pour une utilisation en intérieur) IEEE802.11a/n/ac: canaux 52-144 (5260-5720 MHz)
ROW	-	-	-

Puissance maximale (e.i.r.p.): < 14 dBm, méthode de chiffrement: WPA™/WPA2™/WPA3™ compatible WLAN

GPS

Activable via l'appli Leica FOTOS, non disponible partout pour des raisons de législations spécifiques aux différents pays. Les données sont éditées dans l'en-tête Exif des fichiers d'images.

Bluetooth

Bluetooth 5.0 LE: Canaux 0-39 (2402-2480 MHz), puissance maximale (e.i.r.p.): 10 dBm

Langues du menu

Anglais, allemand, français, italien, espagnol, portugais, russe, japonais, chinois traditionnel, chinois simplifié, coréen

ALIMENTATION ÉLECTRIQUE

Batterie (Leica BP-SCL6)

Batterie lithium-ion, tension nominale de 7,2 V (DC); capacité: 2200 mAh (minimum), 350 images (selon la norme CIPA; avec Arrêt auto. affichages/ AF = 5 s); fabricant: Panasonic Energy (Wuxi) Co. Ltd., fabriqué en Chine



Chargeur (Leica BC-SCL4)

Entrée : courant alternatif 100 - 240V, 50/60Hz, 0,25A, inversion automatique ; sortie : courant continu 8,4V, 0,85A ; fabricant : Salom Electric (Xiamen) Co., Ltd., fabriqué en Chine

Charger par USB

Pendant le fonctionnement : 9V/3A (27W minimum)

Appareil photo éteint : 5V/1500mA (2,5W ou plus)

Recharge sans fil

Performance optimale avec des chargeurs de 9V (socle de chargement de 10W requis)

Valeurs nominales tension/courant d'entrée

7,2V = 2,3A (batterie), 5V = 3,0A / 9V = 2,5A (USB)



QuickTime



LEICA CUSTOMER CARE

Pour l'entretien de votre équipement Leica ainsi que pour tout conseil concernant l'ensemble des produits Leica et les informations nécessaires pour se les procurer, le service Customer Care de Leica Camera AG se tient à votre disposition. En cas de réparations nécessaires ou de dommages, vous pouvez également vous adresser au Customer Care ou directement au service de réparation d'une des représentations nationales Leica.

LEICA ALLEMAGNE

Leica Camera AG

Leica Customer Care
Am Leitz-Park 5
35578 Wetzlar
Allemagne

Téléphone: +49 6441 2080-189

Fax: +49 6441 2080-339

E-mail: customer.care@leica-camera.com

<https://leica-camera.com>

VOTRE REPRÉSENTANT NATIONAL

Vous trouverez le Customer Care compétent pour votre lieu de résidence sur notre site Internet:

<https://leica-camera.com/fr-FR/contact>

LEICA AKADEMIE

Vous trouverez notre programme de formations complet avec de nombreux workshops intéressants sur le thème de la photographie sur le site :

<https://leica-camera.com/fr-FR/leica-akademie-france>

