



RANGEMASTER CRF PRO / RANGEMASTER CRF R

Návod

Rangemaster Pro





ÚVOD

Vážená zákazníčka, vážený zákazník,
prajeme vám veľa radosti a úspechov pri používaní vášho nového výrobku Leica.

Aby ste mohli využívať celý obsah dodávky vášho výrobku, prečítajte si najprv tento návod.

Výrobok používajte len tak, ako je opísané v tomto návode. Iba tak je možné zaistiť bezpečné a jednoduché ovládanie.

Vaša Leica Camera AG

V tomto zariadení sa používa neviditeľný laserový lúč. Pred uvedením výrobku do prevádzky si najprv prečítajte kapitoly „Bezpečnostné pokyny“ a „Dôležité upozornenia“, aby ste predišli poškodeniu výrobku a možným poraneniam a rizikám.

OBSAH DODÁVKY

V štandardnom obsahu dodávky* sú zahrnuté nasledujúce časti:

Leica Rangemaster Pro	Leica Rangemaster R
Lítiová batéria 3 V (typ CR2)	Lítiová batéria 3 V (typ CR2)
Popruh na prenášanie	Popruh na prenášanie
Cordurové puzdro	Cordurové puzdro
Záručný list	Záručný list
Certifikát o skúške	Certifikát o skúške
Aplikácia pre iOS alebo Android zdarma na stiahnutie v Apple™ App Store™ alebo Obchode Google™ Play™	-

NÁHRADNÉ DIELY/PRÍSLUŠENSTVO

Podrobnosti o aktuálnom sortimente náhradných dielov/príslušenstva vám poskytne zákaznícke centrum Leica alebo váš špecializovaný predajca Leica:

<https://en.leica-camera.com/Stores-Dealers/Leica-dealer-locator>

* Skutočný obsah dodávky sa môže líšiť v závislosti od vyhotovenia.

PRÁVNE INFORMÁCIE

PRÁVNE INFORMÁCIE K TOMUTO NÁVODU

AUTORSKÉ PRÁVA

Všetky práva vyhradené.

Všetky texty, obrázky a grafiky podliehajú autorskému zákonu a iným zákonom na ochranu duševného vlastníctva. Nesmú sa kopírovať, meniť ani používať na komerčné účely alebo na účely postúpenia.

TECHNICKÉ ÚDAJE

Po redakčnej uzávierke mohli nastať zmeny výrobkov a služieb. Výrobca si vyhradzuje právo na konštrukčné zmeny alebo zmeny tvaru, odchýlky vo farbe a zmeny obsahu dodávky alebo služieb počas dodacej lehoty, pokiaľ sú zmeny alebo odchýlky pre zákazníka primerané, berúc do úvahy záujmy Leica Camera AG. V tejto súvislosti si spoločnosť Leica Camera AG vyhradzuje právo na zmeny, ako aj právo na omyly. Obrázky môžu obsahovať aj príslušenstvo, špeciálne vybavenie alebo iný obsah, ktorý nepatrí do štandardného obsahu dodávky alebo služby. Jednotlivé stránky môžu obsahovať aj typy výrobkov a služby, ktoré nie sú dostupné vo všetkých krajinách.

ZNAČKY A LOGÁ

Značky a logá použité v tomto dokumente sú ochranné známky. Nie je povolené používať tieto značky alebo logá bez predchádzajúceho súhlasu spoločnosti Leica Camera AG.

LICENČNÉ PRÁVA

Spoločnosť Leica Camera AG vám chce poskytnúť inovatívnu a informatívnu dokumentáciu. Vzhľadom na kreatívny dizajn vás žiadame o pochopenie, že Leica Camera AG musí chrániť svoje duševné vlastníctvo, vrátane patentov, obchodných značiek a autorských práv a že táto dokumentácia neudeľuje licenčné práva na duševné vlastníctvo spoločnosti Leica Camera AG.

REGULAČNÉ INFORMÁCIE

Dátum výroby vášho výrobku nájdete na nálepkách na obale. Uvedený je v tvare rok/mesiac/deň.

OZNAČENIE CE

Označenie CE našich výrobkov dokumentuje súlad so základnými požiadavkami platných smerníc EÚ.

Slovenčina

Vyhľadanie o zhode (DoC)

„Leica Camera AG“ týmto potvrdzuje, že tento výrobok je v súlade so základnými požiadavkami a ďalšími relevantnými ustanoveniami smernice 2014/53/EÚ.

Zákazníci si môžu stiahnuť kópiu pôvodného vyhlásenia o zhode pre naše rádiové zariadenia z nášho servera DoC:

www.cert.leica-camera.com

Ak máte ďalšie otázky, obráťte sa na produktovú podporu spoločnosti Leica Camera AG: Am Leitz-Park 5, 35578 Wetzlar, Nemecko

V závislosti od výrobku (pozri technické údaje)

Typ	Frekvenčné pásmo (stredné vlny)	Maximálny výkon (dBm E.I.R.P.)
Bluetooth® Wireless Technology	2402-2480 MHz	20

RANGEMASTER CRF PRO:

APPLIED BALLISTICS and the  are Registered in the United States Patent and Trademark Office.

TECHNICKÉ ÚDAJE LASERA

Trieda lasera	IEC/EN Class 1
Vlnová dĺžka (nm)	905
Trvanie impulzu (nm)	57
Výstupný výkon (mW)	2,6
Divergencia lúča (mrad)	Vertikálne: 0,34, horizontálne: 1,66

**CLASS 1
LASER PRODUCT**

Tento výrobok spĺňa výkonnostné štandardy pre laserové produkty v súlade s 21 CFR 1040.10 a 1040.11 s výnimkou odchýlok podľa normy IEC 60825-1 Ed. 3 s účinnosťou od 8.5.2019.

LIKVIDÁCIA ELEKTRICKÝCH A ELEKTRONICKÝCH ZARIADENÍ

(Platí pre EÚ, ako aj pre ostatné európske štáty so systémami separovaného zberu.)



Toto zariadenie obsahuje elektrické a/alebo elektronické komponenty, a preto sa nesmie likvidovať spolu s bežným odpadom z domácností. Namiesto toho sa musí odovzdať na recykláciu na príslušných zberných miestach, ktoré obce prevádzkujú.

Je to pre vás bezplatné. Ak samotné zariadenie obsahuje vymeniteľné batérie alebo akumulátory, vopred sa musia vybrať a v prípade potreby musíte zabezpečiť ich likvidáciu v súlade s predpismi.

Ďalšie informácie k tejto téme vám poskytnú na miestnom úrade, v podniku zaoberajúcom sa likvidáciou odpadu alebo predajni, v ktorej ste si zariadenie zakúpili.

VAROVANIE

Nedodržanie uvedeného môže viesť k ťažkým poraneniám alebo smrti.

LASER

- Iné postupy ovládania zariadenia ako tie, ktoré sú uvedené v tomto návode, príp. vykonávanie úprav na zariadení môžu viesť k emisiám nebezpečného žiarenia.
- Pokiaľ vidíte zobrazenie v okuláre, výrobok je aktívny, vysielá neviditeľný laserový lúč a laserová zaostrovacia optika nesmie byť na nikoho nasmerovaná.
- Pri mierení na ľudské oko alebo pri sledovaní optiky zo strany objektívu nestláčajte ani jedno z dvoch tlačidiel.
- Nesmerujte laser na oko.
- Nesmerujte laser na ľudí.

VŠEOBECNE

- Vyvarujte sa priameho pohľadu prístrojom Leica Rangemaster priamo do zdrojov jasného svetla, aby ste si neporanili oči.

POZOR

Nedodržanie nasledujúcich bodov môže viesť k poraneniám alebo poškodeniu prístroja.

LASER

- Ak meranie vzdialenosti momentálne nie je potrebné, nemali by ste stláčať ani jedno z dvoch tlačidiel, aby nedošlo k neúmyselnému vyžarovaniu laserového lúča.
- Leica Rangemaste nesmiete rozoberať, znovu zostavovať ani opravovať. Vyžarované laserového žiarenia môže ohroziť vaše zdravie. Ak sa zariadenie rozoberie, znova zostaví alebo opraví, potom sa už sa naň nevzťahuje záruka výrobcu.
- Ak dôjde k poškodeniu krytu zariadenia alebo ak zariadenie po páde alebo z iného dôvodu začne vydávať zvláštny zvuk, ihneď z neho vyberte batériu a prestaňte ho používať.

VŠEOBECNE

- Zariadenie uchovávajte mimo dosahu malých detí.
- Počas chôdze sa nepozerajte cez okulár. Mohli by ste spadnúť.
- Nepoužívajte Leica Rangemaster s inými prídavnými optickými prvkami, ako sú objektívy alebo ďalekohľady. Používanie Leica Geovid s iným optickým zariadením zvyšuje riziko poranenia očí.
- Zariadenie nerozoberajte ani nemeňte; odkrytie vnútornej elektroniky môže viesť k poškodeniu alebo úrazu spôsobenému elektrickým prúdom.

BATÉRIA

- Používajte výlučne typ batérií uvedený a opísaný v tomto návode. Nesprávne používanie týchto batérií a používanie iných typov batérií, ako sú určené, môže viesť k výbuchu!
- Batérie nesmú byť dlhodobo vystavené slnečnému žiareniu, teplu, vlhkosti alebo mokru. Taktiež by sa nemali vkladať do mikrovlnnej rúry alebo vysokotlakovej nádoby – hrozí nebezpečenstvo požiaru alebo výbuchu!
- Batérie nikdy nevhadzujte do ohňa, nezohrievajte, nenabíjajte, nerozoberajte ani nerozlamujte.
- Batérie uchovávajte mimo dosahu detí. Nenechávajte batérie voľne ležať, pretože deti alebo domáce zvieratá by ich mohli prehltnúť.

POPRUH NA PRENÁŠANIE

- Popruhy na prenášanie sú spravidla vyrobené z mimoriadne odolného materiálu. Preto ich udržujte mimo dosahu detí. Nie sú to hračky a sú potenciálne nebezpečné pre deti z dôvodu nebezpečenstva uškrtienia.
- Popruhy na prenášanie používajte len na ich určený účel, teda ako popruhy na prenášanie kamery, príp. ďalekohľadu. Akékoľvek iné použitie predstavuje riziko poranenia a prípadne môže viesť k poškodeniu popruhu na prenášanie, a preto nie je povolené.
- Popruhy na prenášanie by sa nemali používať pri športových aktivitách na kamerách alebo ďalekohľadoch, ak existuje obzvlášť vysoké riziko zachytenia sa o popruh (napríklad pri lezení v horách a pri podobných outdoorových športoch).

DÔLEŽITÉ UPOZORNENIA

VŠEOBECNE

- Nepokúšajte sa zariadenie rozoberať. Opravy smú vykonávať len autorizované dielne.
- Keď sa výrobok nebude dlhší čas používať, vyberte batériu z krytu.
- Chlad znižuje výkon batérie. Pri nízkych teplotách by sa preto malo zariadenie nosiť čo najbližšie pri tele a používať s plnou batériou.
- Batérie skladujte na chladnom a suchom mieste.
- Použité batérie sa nesmú vyhadzovať do bežného odpadu z domácnosti, pretože obsahujú toxické látky, ktoré sú škodlivé pre životné prostredie. Aby sa mohli použiť na regulovanú recykláciu, mali by sa odovzdať predajcovi alebo do nebezpečného odpadu (zberné miesto).
- Nedotýkajte sa sklenených plôch prstami, najmä ak ste si ich predtým natreli krémom na ruky, repelentom proti hmyzu a podobne. Tieto prostriedky môžu obsahovať chemikálie, ktoré poškodzujú alebo ničia povrchovú úpravu sklenených plôch.
- Poznačte si sériové číslo svojho zariadenia, pretože je v prípade jeho straty mimoriadne dôležité.

OKULÁR

- Okulár funguje ako lupa, keď naň spredu pôsobí intenzívne slnečný svet. Preto sa zariadenie musí bezpodmienečne chrániť pred silným slnečným žiarením. Umiestnenie zariadenia v tieni alebo ideálne v puzdre pomôže zabrániť poškodeniu vnútra zariadenia.

NAMERANÉ HODNOTY

- Predovšetkým na veľkých vzdialenostiach sa výrazne zvyšuje vplyv všetkých balisticky relevantných faktorov a môže dochádzať k výrazným odchýlkam. Zobrazené balistické hodnoty sa teda musia chápať výslovne ako pomôcka.
- Bez ohľadu na to, ako s týmito informáciami naložíte, za posúdenie príslušnej situácie lovu zodpovedáte vy!
- Spoločnosť Leica Camera AG nemôže ručiť za správnosť hodnôt prenášaných zariadeniami tretích strán.
- Silné elektromagnetické polia, napr. radarové systémy, môžu spôsobiť rušenie a/alebo nesprávne hodnoty.
- Aj magnetické pole zeme môže spôsobiť odchýlky hodnôt.

Význam rôznych kategórií informácií v tomto návode

Upozornenie

- Dopĺňujúce informácie

Pozor

- Nedodržanie uvedeného môže viesť k poškodeniu zariadenia a jeho príslušenstva
- Nedodržanie uvedeného môže viesť k poraneniu alebo smrteľnému úrazu

Varovanie

- Nedodržanie uvedeného môže viesť k poraneniám alebo smrti

ZÁRUKA

Vážená zákaznička, vážený zákazník spoločnosti Leica, blahoželáme vám ku kúpe výrobku Leica, získali ste svetovo uznávaný značkový výrobok. Okrem vašich zákonných nárokov voči vášmu predajcovi vyplývajúcich zo záruky vám my, spoločnosť Leica Camera AG („LEICA“), poskytneme ďalšiu dobrovoľnú záruku na váš výrobok Leica v súlade s ustanoveniami uvedenými ďalej v texte („záruka Leica“). Záruka Leica neobmedzuje vaše zákonné práva spotrebiteľa podľa aktuálne platných zákonov, ani vaše práva spotrebiteľa voči predajcovi, s ktorým ste uzavreli kúpnu zmluvu.

ZÁRUKA LEICA

Kúpou tohto výrobku Leica ste získali výrobok, ktorý bol vyrobený podľa špeciálnych smerníc kvality a v jednotlivých fázach výroby preskúšaný skúsenými odborníkmi. Na tento výrobok Leica, vrátane príslušenstva, ktoré je súčasťou príslušného originálneho balenia, poskytujeme nasledujúcu záruku Leica, ktorá platí od 1. apríla 2023. Upozorňujeme, že záruku neposkytujeme v prípade komerčného používania výrobku.

Pre niektoré výrobky Leica ponúkame predĺženie záručnej doby s podmienkou registrácie v našom účte Leica. Podrobnosti nájdete na našej webovej stránke www.leica-camera.com.

ROZSAH ZÁRUKY LEICA

Počas záručnej doby budú reklamácie na základe výrobných chýb bezplatne odstránené, a side podľa uváženia spoločnosti LEICA opravou, výmenou chybných dielov alebo výmenou za bezchybný výrobok Leica rovnakého typu. Vymenené diely alebo výrobky prejdú do vlastníctva spoločnosti LEICA.

Ďalšie nároky akéhokoľvek druhu a z akéhokoľvek právneho dôvodu v súvislosti s touto zárukou Leica sú vylúčené.

VYŇATIE ZO ZÁRUKY LEICA

Zo záruky Leica sú vyňaté opotrebovateľné diely, napr. očné, kožené časti, výstuže, popruhy na prenášanie, batérie a mechanicky namáhané časti, okrem prípadov, že by išlo o výrobnú chybu alebo chybu materiálu. To isté platí aj pre poškodenia povrchov.

STRATA NÁROKOV VYPLÝVAJÚCICH ZO ZÁRUKY LEICA

K strate nárokov na záručné plnenie dochádza, keď ide o chybu spôsobenú neodborným zaobchádzaním; môže k nim dôjsť aj vtedy, keď sa okrem iného používa príslušenstvo tretích strán, výrobok Leica nebol odborné otvorený alebo nebol odborné opravený. K strate nárokov na záručné plnenie dochádza aj vtedy, keď sa nedá rozpoznať sériové číslo.

UPLATNENIE ZÁRUKY LEICA

Na uplatnenie nároku na záručné plnenie potrebujeme kópiu dokladu o kúpe vášho výrobku Leica od autorizovaného predajcu LEICA („autorizovaný predajca Leica“). Doklad o kúpe musí obsahovať dátum nákupu, názov výrobku Leica s katalógovým číslom a sériovým číslom a údaje autorizovaného predajcu Leica. Vyhradzuje si právo požiadať vás o predloženie originálu dokladu o kúpe. Prípadne môžete poslať kópiu záručného listu; upozorňujeme, že musí byť kompletne vyplnený a predaj musí uskutočniť autorizovaný predajca Leica.

Váš výrobok Leica zašlite spolu s kópiou dokladu o kúpe alebo záručným listom a opisom reklamácie na adresu:

Leica Camera AG, Customer Care, Am Leitz-Park 5, 35578 Wetzlar, Nemecko
E-mail: customer.care@leica-camera.com, Telefón: +49 6441 2080-189

Výrobok Leica športová optika	Záručná doba optika/mechanika	Záručná doba elektronika
Monokulárne diaľkometry	3 roky	3 roky

VYZDVIHNUTIE ZÁSIELKY S VÝROBKOM NA OPRAVU

(Platí len pre EÚ.)

Ak počas záručnej doby zistíte na svojom zariadení poruchu, na vašu žiadosť zorganizujeme zaslanie výrobku nášmu zákaznickému centru. Na tento účel máte k dispozícii naše servisné číslo +49 6441 2080-189. Naša kuriérska služba od vás bezplatne vyzdvihne váš výrobok Leica v dohodnutom čase a doručí ho na preskúšanie do nášho servisného centra.

Kontaktný partner: en.leica-camera.com/Contact

OBSAH

ÚVOD	2	DOSAĤ MERANIA/PRESNOSŤ	18
OBSAH DODÁVKY	2	ATMOSFÉRICKÉ PODMIENKY ZOBRAZENIA	19
NÁHRADNÉ DIELY/PRÍSLUŠENSTVO	2	BALISTIKA RANGEMASTER PRO	20
PRÁVNE INFORMÁCIE	3	EKVIVALENTNÁ HORIZONTÁLNA VZDIALENOSŤ (EH _r)	20
BEZPEČNOSTNÉ POKYNY	5	SKUTOČNÁ VZDIALENOSŤ (LOS)	20
VAROVANIE	5	BALISTICKÁ KRIVKA (b _R LL)	20
POZOR	5	POUŽIVANIE VLASTNÝCH BALISTICKÝCH KRIVIEK	21
DÔLEŽITÉ UPOZORNENIA	6	KOREKCIA VETRA	21
ZÁRUKA	8	KALIBRÁCIA KOMPASU	22
OBSAH	9	AUTOMATICKÉ VYPNUTIE	24
NÁZVY ČASŤÍ	10	PREPOJENIE S EXTERNÝMI MERACÍMI ZARIADENAMI	24
PRÍPRAVY	11	ZOBRAZENIE HODNÔT KOREKCIE	25
UPEVNENIE POPRUHU NA PRENÁŠANIE	11	APLIKÁCIA LEICA BALLISTICS	25
VLOŽENIE/VÝMENA BATÉRIE	11	PREPOJENIE	26
NASTAVENIE OČNÍC	12	OVLÁDANIE NA DIALĤKU	26
NASTAVENIE DIOPTRIÍ	12	AKTUALIZÁCIE FIRMVÉRU	26
NASTAVENIA A OVLÁDANIE	13	NASTAVENIA A OVLÁDANIE	27
RANGEMASTER PRO	13	RANGEMASTER R	27
ZAPNUTIE DIALĤKOMERU	13	ZAPNUTIE DIALĤKOMERU	27
OVLÁDANIE MENU	13	OVLÁDANIE MENU	27
NASTAVENIE PREVÁDZKOVÉHO REŽIMU	15	REŽIM MERANIA RANGEMASTER R	30
NASTAVENIE JASU DISPLEJA	15	JEDNODUCHÉ MERANIE VZDIALENOSTI	30
AKTIVÁCIA/DEAKTIVÁCIA BLUETOOTH	16	REŽIM SKENOVANIA (SLEDOVANIE OBJEKTU)	30
REŽIM MERANIA RANGEMASTER PRO	17	DOSAĤ MERANIA/PRESNOSŤ	31
JEDNODUCHÉ MERANIE VZDIALENOSTI	17	EKVIVALENTNÁ HORIZONTÁLNA VZDIALENOSŤ (EH _r)	31
REŽIM SKENOVANIA (SLEDOVANIE OBJEKTU)	17	STAROSTLIVOSŤ/ČISTENIE	32
		TECHNICKÉ ÚDAJE	33
		LEICA CUSTOMER CARE	34

NÁZVY ČASTÍ

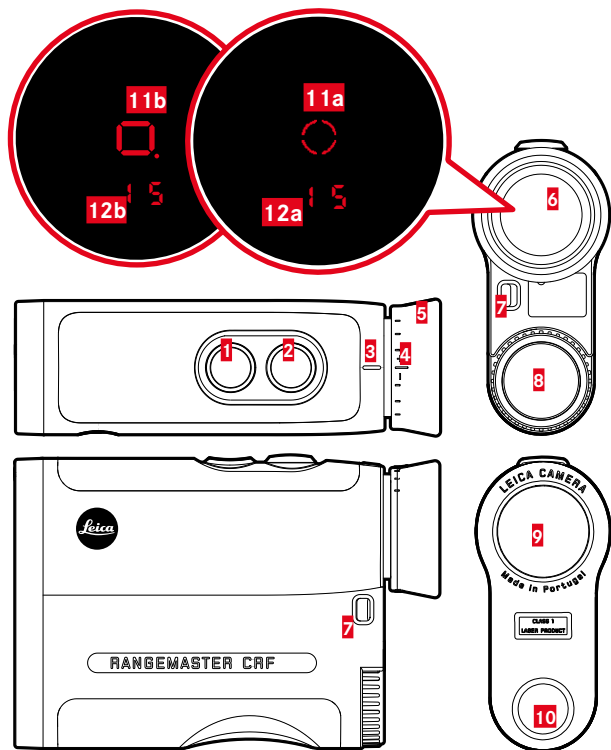

- 1** Tlačidlo výberu menu
PRO: EU.US (zobrazenie meter/yard), MODE (režim zobrazenia), bt (Bluetooth®), brt (jas displeja), CAL (kalibrácia kompasu), OFF (nepretržitá prevádzka Bluetooth)
R: EU.US (zobrazenie meter/yard), EM (ekvivalentná horizontálna vzdialenosť)
- 2** Hlavné tlačidlo
 Zapnutie a vypnutie zariadenia
- 3** Index pre nastavenie dioptrií
- 4** Stupnica dioptrií
- 5** Očnica
- 6** Okulár
- 7** Očko na popruh
- 8** Priehradka na batériu
 Lítiová batéria 3V (typ CR2)
- 9** Objektív
- 10** Laserová vysielacia optika
- 11** Zameriavacia značka
a PRO: \odot
b R: \square
- 12** Zobrazenie
a PRO: 00 (hodnota)/ bALL (položka menu)/ M , Y (merné jednotky)/ BT (Bluetooth®)/ \angle (sklon)
b R: 00 (hodnota)

UPEVNENIE POPRUHU NA PRENÁŠANIE

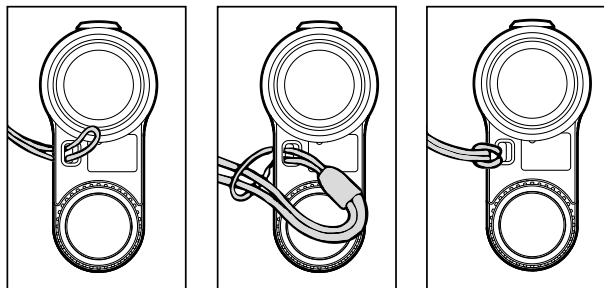

- ▶ Malé pútko popruhu na prenášanie presuňte cez očko na popruh.
- ▶ Popruh na prenášanie prevlečte cez malé pútko.
- ▶ Utiahnite.
 - Výsledná slučka by mala tesne priliehať okolo očka na popruh.

Pozor

- Po upevnení skontrolujte popruh na prenášanie pevným potiahnutím. Prítom sa už dĺžka popruhu na prenášanie nesmie prestaviť.

VLOŽENIE/VÝMENA BATÉRIE

Ako zdroj energie je potrebná 3-voltová lítiová batéria (typ CR2).

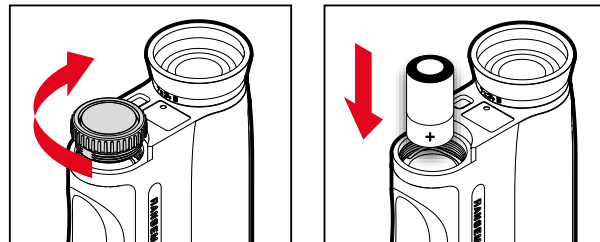

- ▶ Krytku priehradky na batériu otočte proti smeru pohybu hodinových ručičiek.
- ▶ Odoberte krytku.
- ▶ Batériu vložte kladným kontaktom dopredu.
- ▶ Nasadte krytku.
- ▶ Krytku zatočte v smere pohybu hodinových ručičiek.

STAV NABITIA BATÉRIE

Vybitá batéria je signalizovaná blikaním zobrazenia nameranej hodnoty a zameriavacej značky. Po prvom zablikaní zobrazenia je možné vykonať ešte cca 50 meraní, pričom dosah sa postupne skracuje.



NASTAVENIE OČNÍC

Poloha očníc závisí od toho, či nosíte okuliare alebo nie. Ak používate kontaktné šošovky, očnice si môžete nastaviť tak ako pri pozorovaní bez okuliarov.

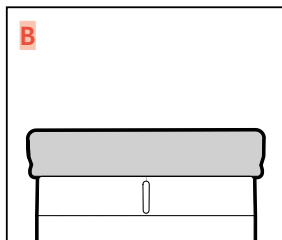
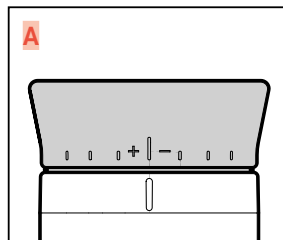

POZOROVANIE BEZ OKULIAROV

- ▶ Vykopte očnicu dohora (obr. A).

POZOROVANIE S OKULIARMI

- ▶ Vyhňte očnicu von (obr. B).

NASTAVENIE DIOPTRIÍ

Aby ľudia, ktorí nosia okuliare, mohli používať tento výrobok aj bez svojej optickej pomôcky, možná je kompenzácia dioptrií pri poruchách zrakovej ostrosti až do $\pm 3,5$ dioptrií.

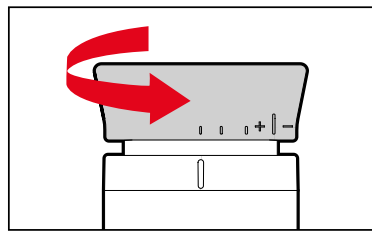

Pomocou dioptrickej kompenzácie môžete nastaviť ostrosť zameriavacej značky a zobrazenia na hodnotu, ktorá je pre vás optimálna.

- ▶ Zapnite zariadenie.
 - Objaví sa zameriavacia značka.
- ▶ Zacielte na vzdialený objekt.
- ▶ Otáčajte očnicu, kým zameriavacia značka nebude optimálne ostrá.
 - Nastavenú hodnotu si môžete prečítať na stupnici dioptrií.

Pozor

Nikdy nepozerajte optikou Leica do slnka alebo zdrojov jasného svetla! Môže to spôsobiť poranenie očí.

NASTAVENIA A OVLÁDANIE

RANGEMASTER PRO

(Rangemaster R: pozri od strany 27)

ZAPNUTIE DIALKOMERU

- ▶ Hlavné tlačidlo stlačte.
 - Zariadenie sa zapne a objaví sa zameriavacia značka.

Upozornenia

- Keď je funkcia Bluetooth deaktivovaná, zariadenie sa po 10 sekundách automaticky vypne.
- Keď je funkcia Bluetooth aktivovaná, zariadenie sa vypne automaticky po čase zvolenom v nastavení **ROFF**.

OVLÁDANIE MENU

VYVOLANIE HLAVNÉHO MENU

- ▶ Tlačidlo výberu menu **I** stlačte dlho (≥3s).
 - Objaví sa **EU.US**.

POHYB V HLAVNOM MENU

- ▶ Tlačidlo výberu menu opakovane krátko stláčajte (<2s), kým sa objaví želaná položka menu.

Položka menu	Možnosti	Opis
EU.US	US	Zobrazenie v yardoch
	EU	Zobrazenie v metroch
	CUSt	Individuálne nastavenie cez aplikáciu
ROdE	EMr	Ekvivalentná horizontálna vzdialenosť
	LOS	Skutočná vzdialenosť
	bALL	Balistická krivka
bE	OFF	Bluetooth® príjem je deaktivovaný
	On	Bluetooth® príjem je aktivovaný
brEn	1-5	Jas displeja v 5 stupňoch
CRL		Manuálna kalibrácia kompasu
ROFF	1 / 3 / 5	Automatické vypnutie po 1/3/5 min

VYKONANIE NASTAVENIA

- ▶ Hlavné tlačidlo **2** opakovane krátko stláčajte (<2 s), kým sa objaví želaná položka menu.
 - Zvolené nastavenie neprerušovane svieti na potvrdenie, následne sa zobrazí ďalšia položka menu a zhasne, ak sa už nevykonali ďalšie nastavenia.
 - Po poslednej položke menu sa prístroj prepne naspäť do režimu merania.

PREHĽAD MENU

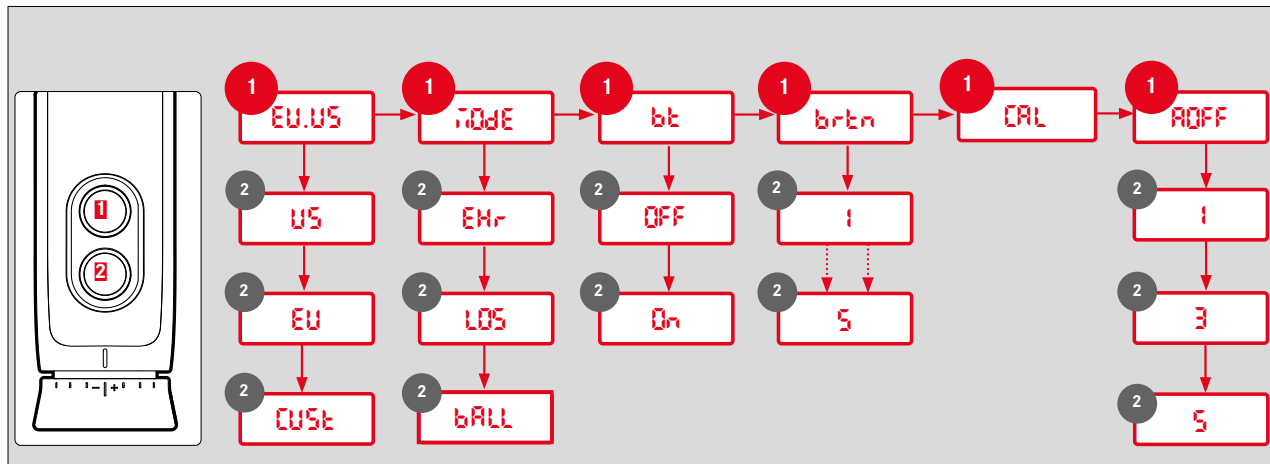

Zmeny konštrukcie a vyhotovenia vyhradené.

NASTAVENIE POŽADOVANEJ MERNEJ JEDNOTKY

Zariadenie je možné nastaviť na britsko-americkú sústavu merných jednotiek (**US**) používanú v USA alebo na metrický systém (**EU**), t. j. pre vzdialenosť/teplotu/tlak vzduchu buď yardy a palce/stupne Fahrenheit/a/inHG (palce ortuťového stĺpca) alebo metre a centimetre/stupne Celzia/milibary.

- ▶ Tlačidlo výberu menu stlačte dlho.
 - Objaví sa **EU.US**.
- ▶ Hlavné tlačidlo opakovane krátko stláčajte, kým sa objaví želané nastavenie.

EU	Zobrazenie v metroch
US	Zobrazenie v yardoch
EUSt	Nastavenie cez aplikáciu

Upozornenia

- Príslušné nastavenie je vždy viditeľné na displeji: okrem číslíc sa zobrazí **m** (pre metre) alebo **y** (pre yardy).
- Keď je zvolené **EUSt**, nastavenia sa prevezmú z aplikácie. Potrebujete si na to len stiahnuť do smartfónu aplikáciu Leica Ballistics z Apple App Store™ alebo Obchodu Google Play™ a prepojiť ju s vaším zariadením.

NASTAVENIE PREVÁDZKOVÉHO REŽIMU

Zariadenie sa dá používať v rôznych prevádzkových režimoch. Ďalšie informácie pozri na str. 20.

- ▶ Tlačidlo výberu menu stlačte dlho.
- ▶ Tlačidlo výberu menu stlačte 1x krátko.
 - Objaví sa **ED**.
- ▶ Hlavné tlačidlo opakovane krátko stláčajte, kým sa objaví želané nastavenie.

ED	Ekvivalentná horizontálna vzdialenosť
LOS	Skutočná vzdialenosť
BALL	Balistická krivka

NASTAVENIE JASU DISPLEJA

Jas displeja sa dá manuálne nastaviť v niekoľkých stupňoch.

- ▶ Tlačidlo výberu menu stlačte dlho.
- ▶ Tlačidlo výberu menu stlačte 3x krátko.
 - Objaví sa **brLn**.
- ▶ Hlavné tlačidlo opakovane krátko stláčajte, kým sa objaví želané nastavenie.
 - **brl-brS** = pevné hodnoty jas



AKTIVÁCIA/DEAKTIVÁCIA BLUETOOTH

Toto zariadenie je možné cez Bluetooth® spojiť s externými zariadeniami. To vám umožňuje používať vlastné balistické krivky z aplikácie Leica Ballistics na mobilnom zariadení (pozri str. 20 a 25) alebo zobrazovať hodnoty balistických korekcií z externých balistických zariadení (pozri str. 22).

- ▶ Tlačidlo výberu menu stlačte dlho.
- ▶ Tlačidlo výberu menu stlačte 2x krátko.
 - Objaví sa **bt**.
- ▶ Hlavné tlačidlo opakovane krátko stláčajte, kým sa objaví želané nastavenie.
 - **OFF**: Bluetooth® sa deaktivuje
 - **On**: Bluetooth® sa aktivuje
 - Keď je funkcia aktivovaná, objaví sa **✱**.

REŽIM MERANIA RANGEMASTER PRO

JEDNODUCHÉ MERANIE VZDIALENOSTI

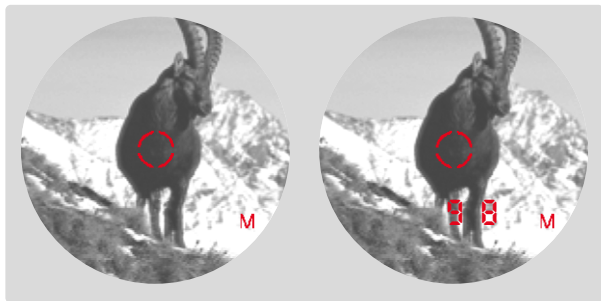

- ▶ Hlavné tlačidlo krátko stlačte.
- ▶ Zacielfte na objekt zameriavacou značkou.
- ▶ Hlavné tlačidlo znova krátko stlačte.
 - Zameriavacia značka zakrátko zhasne a zobrazí sa nameraná hodnota.
 - Pokým zameriavacia značka ešte svieti, kedykoľvek je možné spustiť nové meranie opätovným stlačením hlavného tlačidla.

-- -- -- sa objaví v týchto prípadoch:

- objekt je vzdialený menej ako 10 metrov,
- prekročil sa dosah,
- objekt je nedostatočne odrážaný.

REŽIM SKENOVANIA (SLEDOVANIE OBJEKTU)



- ▶ Hlavné tlačidlo krátko stlačte.
- ▶ Keď svieti zameriavacia značka, zacielfte na objekt.
- ▶ Hlavné tlačidlo stlačte a podržte stlačené cca 2,5 sekundy.
 - Zariadenie sa prepne do režimu skenovania a potom nepretržite vykonáva merania. Je to viditeľné na meniacom sa zobrazení. Nová nameraná hodnota sa zobrazí po cca 0,5 sekunde.

Upozornenia

- V režime skenovania sa zobrazí hodnota korekcie **Rbc** (pozri str. 22) až po poslednom meraní.
- V režime skenovania je spotreba energie na základe permanentného merania vyššia ako pri jednotlivých meraniach.



DOSAH MERANIA/PRESNOSŤ

Maximálny dosah sa dosiahne za týchto podmienok:

- ak zameriavané objekty dobre odrážajú,
- pri viditeľnosti asi 10 km.

Veľké dosahy možno merať alebo dosiahnuť spoľahlivejšie, ak sa diaľkomer drží veľmi pokojne a/alebo ak je položený.

Maximálny dosah je:

- na odrážajúce ciele = cca 2500 m
- na stromy = cca 1500 m
- na zver = cca 500 m

Dosah merania ovplyvňujú nasledujúce faktory:

Dosah	vyšší	nižší
Farba	biela	čierna
Uhol k objektívu	zvislo	ostrý
Veľkosť objektívu	veľký	malý
Slnéčné svetlo	málo svetla (oblačno)	veľa svetla (poludňajšie slnko)
Atmosférické podmienky	jasno	hmlisto
Štruktúra objektu	homogénna (stena domu)	nehomogénna (ker, strom)

Pri slnečnom svetle a dobrej viditeľnosti platí nasledujúci dosah, príp. presnosť:

Dosah (v metroch)	Presnosť (1 σ) Normálny režim	Presnosť (1 σ) Režim skenovania
10-200	$\pm 0,5$ m	$\pm 1,5$ m
200-400	± 1 m	± 2 m
400-800	± 2 m	± 3 m
Nad 800	0,5%	0,5%

Upozornenie

- Vzdialenosti do 200 m sa uvádzajú s jedným desatinným miestom, napr. **64.5**.

ATMOSFÉRICKÉ PODMIENKY ZOBRAZENIA

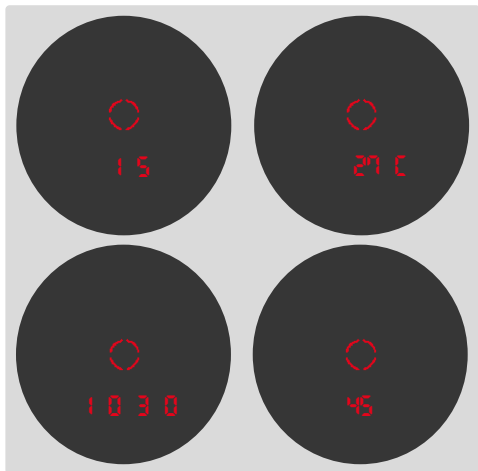

Pre presný výpočet polohy miesta zásahu zariadenie pri meraní vzdialenosti určí tri doplňujúce informácie:

- sklon zariadenia,
- teplota,
- tlak vzduchu.
- svetová strana.

Tieto hodnoty je možné kedykoľvek zobraziť:

- ▶ Hlavné tlačidlo krátko stlačte.
- ▶ Tlačidlo výberu menu stlačte 2x krátko.
 - Objaví sa zameriavacia značka. Následne sa postupne za sebou na cca 2 sekundy objavia uhol sklonu, teplota a tlak vzduchu.

Upozornenie

- Ak má kryt zariadenia teplotu, ktorá sa výrazne líši od teploty okolia, napríklad pri prechode z vnútorných priestorov von, internému senzoru môže trvať až 30 minút, kým znova zobrazí správnu teplotu okolia.





BALISTIKA RANGEMASTER PRO

Zariadenie sa dá používať v rôznych prevádzkových režimoch.

EKVIVALENTNÁ HORIZONTÁLNA VZDIALENOSŤ

(**EHr**)

Výstrely na vyššie alebo nižšie ciele podliehajú zmeneným balistickým podmienkam. Preto si vyžadujú znalosť ekvivalentnej horizontálnej vzdialenosti (Equivalent Horizontal Range), ktorá je dôležitá pre lov. Poznať ekvivalentnú horizontálnu vzdialenosť je dôležitá napr. pri použití balistického zámerného kríža. Hodnoty **EHr** sa označia prídavným zobrazením **EHr**.

- ▶ Tlačidlo výberu menu stlačte dlho.
- ▶ Tlačidlo výberu menu stlačte 1x krátko.
 - Objaví sa **EHr**.
- ▶ Hlavné tlačidlo opakovane krátko stláčajte, kým sa objaví **EHr**.

Upozornenie

- Pri dodaní zariadenia je prednastavený tento režim.

SKUTOČNÁ VZDIALENOSŤ (**LOS**)

Zobrazí sa iba skutočne nameraná lineárna vzdialenosť (jednotlivé merania a režim skenovania).

- ▶ Tlačidlo výberu menu stlačte dlho.
- ▶ Tlačidlo výberu menu stlačte 1x krátko.
 - Objaví sa **LOS**.
- ▶ Hlavné tlačidlo opakovane krátko stláčajte, kým sa objaví **LOS**.

BALISTICKÁ KRIVKA (**bALL**)

Zariadenie je vybavené balistickým počítačom a okrem nameranej vzdialenosti dokáže zobraziť aj hodnoty balistickej korekcie.

Keď je aktivovaný balistický profil, po každom meraní vzdialenosti sa priama lineárna vzdialenosť od cieľa zobrazí dvakrát za sebou po 1 s, potom sa na 2 s zobrazia vypočítané hodnoty korekcie pre výšku a stranu.

- ▶ Tlačidlo výberu menu stlačte dlho.
- ▶ Tlačidlo výberu menu stlačte 1x krátko.
 - Objaví sa **bALL**.
- ▶ Hlavné tlačidlo opakovane krátko stláčajte, kým sa objaví **bALL**.

Varovanie

- V továrenskome nastavení sa používa všeobecný balistický profil (na základe .308" 175gr Sierra MatchKing), ktorý nemusí zodpovedať použitej munícii.
- Profil naposledy synchronizovaný z aplikácie Leica Ballistics so zariadením sa použije pri všetkých nasledujúcich vyvolaniach **bALL**, kým sa nenastaví nový. Platí to aj bez prepojenia s aplikáciou. Dbajte na to, aby ste vždy používali profil, ktorý sa zhoduje s aktuálne používanou municiou v zariadení.



POUŽÍVANIE VLASTNÝCH BALISTICKÝCH KRIVIEK

Na určenie hodnôt balistickej korekcie je potrebné vytvoriť a aktívovať balistický profil z aplikácie Leica Ballistics.

NA DIALKOMERE

- ▶ Tlačidlo výberu menu stlačte dlho.
- ▶ Tlačidlo výberu menu stlačte 2x krátko.
 - Objaví sa **b.t.**
- ▶ Hlavné tlačidlo stlačte 2x krátko.
 - Objaví sa **Q.n.**
 - Bluetooth® sa aktivuje a vytvorí sa prepojenie (objaví sa *****).

NA MOBILNOM ZARIADENÍ

- ▶ Aktivujte Bluetooth®.
- ▶ Nainštalujte aplikáciu Leica Ballistics a spustite ju.
- ▶ Vyberte želané zariadenie.
- ▶ Vytvorte balistický profil pod „Balistické profily“.
- ▶ Aktivujte želaný balistický profil.
 - Po aktivácii sa profil automaticky synchronizuje so zariadením Leica.

KOREKCIA VETRA

Aby bolo možné zobraziť hodnoty bočnej korekcie, na zariadení sa dá manuálne zadať rýchlosť a smer vetra.

RÝCHLOSŤ VETRA

Rýchlosť vetra sa dá nastaviť v stupňoch od 0 do 40. Údaje sú uvedené v závislosti od aktuálneho nastavenia v km/h (**Eu**) alebo mph (**US**).

- ▶ Tlačidlo výberu menu stlačte krátko.
 - Objaví sa **SPd.**
 - ▶ Hlavné tlačidlo opakovane krátko stláčajte, kým sa objaví želané nastavenie.
- alebo
- ▶ hlavné tlačidlo podržte stlačené.
 - Zariadenie rýchlo prejde dostupnými nastaveniami.

SMER VETRA

- ▶ Tlačidlo výberu menu stlačte krátko.
 - Objaví sa **SPd**.
- ▶ Tlačidlo výberu menu znova stlačte krátko.
 - Objaví sa **dLr**.
- ▶ Hlavné tlačidlo opakovane krátko stláčajte, kým sa objaví želané nastavenie.
 - **I-R**: smer vetra sa uvedie na základe hodín



Napr.: Vietor fúka od 6 hod.

Upozornenie

- Ak je rýchlosť vetra **0**, hodnoty bočnej korekcie sa nezobrazia.

KALIBRÁCIA KOMPASU

Jednotlivé funkcie zariadenia (napr. Leica Pro Track) si vyžadujú informácie o smere. Zariadenie má preto digitálny kompas, ktorý preberá funkcie klasického magnetického kompasu. V pravidelných intervaloch (najmä po zmene polohy, teplotných výkyvoch, v prípade nesprávnych výstupov alebo po výmene batérií) môže byť potrebná základná manuálna kalibrácia, aby sa zabezpečilo bezchybné fungovanie zariadenia. Kalibrácia sa musí vykonať na otvorenom priestranstve.

Upozornenie

- Túto položku je možné zvoliť na prístroji len vtedy, keď v položke menu **bt** bola aktivovaná možnosť **on**. Pozri časť Aktivácia Bluetooth®.

S APLIKÁCIU LEICA BALLISTICS:

- ▶ Vytvorte prepojenie s aplikáciou Leica Ballistics.
- ▶ Zvolíte **Device Settings**.
- ▶ Zvolíte **Compass Calibration**.
- ▶ Postupujte podľa pokynov v aplikácii.

BEZ APLIKÁCIE LEICA BALLISTICS:

Korok 1:

- ▶ Tlačidlo výberu menu stlačte dlho.
- ▶ Tlačidlo výberu menu stlačte 4x krátko.
- ▶ Hlavné tlačidlo krátko stlačte.
 - Objaví sa zameriavacia značka a začne rotovať.

Korok 2:

Proces kalibrácie sa môže spustiť.

- ▶ Zariadenie otočte **2x** okolo vlastnej osi takto:

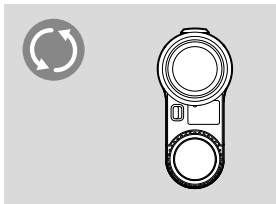

- ▶ Zariadenie otočte **2x** okolo vlastnej osi takto:

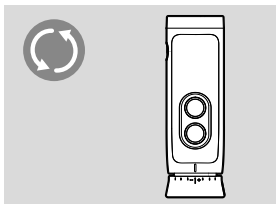

- Objaví sa zameriavacia značka a začne rotovať.
 - Úspešná kalibrácia: objaví sa **done**.
 - Neúspešná kalibrácia: objaví sa **FAIL**. V takom prípade sa musí proces kalibrácie zopakovať.

Pozor

- Kovové predmety, magnetické polia a iné elektronické zariadenia môžu nepriaznivo ovplyvniť funkcie kompasu a viesť k nesprávnym výsledkom merania. Nemagnetické kovy a zliatiny neovplyvňujú funkcie kompasu.
- Kalibráciu je možné vykonať kedykoľvek. Na kalibráciu musí byť zariadenie zapnuté a aktivovaná položka menu.
- Po vykonaní kalibrácie sa v zariadení nezobrazí potvrdenie. Môžete ho ďalej používať.





AUTOMATICKÉ VYPNUTIE

Automatické vypnutie je funkcia, ktorá automaticky vypne zariadenie po určitom čase.

- ▶ Tlačidlo výberu menu stlačte dlho.
- ▶ Tlačidlo výberu menu stlačte 5x krátko.
 - Objaví sa **POFF**.
- ▶ Hlavné tlačidlo opakovane krátko stláčajte, kým sa objaví želané trvanie zobrazenia.
 - **!** / **3** / **5** minút

Upozornenie

- Túto položku je možné zvoliť na prístroji len vtedy, keď v položke menu **bE** bola aktivovaná možnosť (**ON**). Pozri časť „AKTIVÁCIA/DEAKTIVÁCIA BLUETOOTH“

PREPOJENIE S EXTERNÝMI MERACÍMI ZARIADENIAMÍ

Môžu sa používať hodnoty balistickej korekcie z externých zariadení, ako sú zariadenia od firmy Nielsen-Kellermann (modely Kestrel®) alebo Garmin® (Foretrex® GPS). Tieto zariadenia prijímajú údaje, ako je nameraná vzdialenosť, uhol a smer zameriavania. Tieto údaje zohľadnia zariadenia pri výpočte balistických hodnôt a nakoniec dodajú naspäť zodpovedajúce hodnoty korekcie.

- ▶ Nakonfigurujte externé zariadenie.
- ▶ Tlačidlo výberu menu stlačte dlho.
- ▶ Tlačidlo výberu menu stlačte 2x krátko.
 - Objaví sa **bE**.
- ▶ Hlavné tlačidlo stlačte 2x krátko.
 - Objaví sa **On**.
 - Bluetooth® sa aktivuje a vytvorí sa prepojenie (objaví sa **✳**).

Upozornenia

- Zariadenie je možné súčasne prepojiť iba s jedným smartfónom alebo iným externým zariadením. Existujúce prepojenie sa preto musí vopred aktívne odpojiť (deaktivovať Bluetooth®).
- Berte do úvahy dosahy použitých externých zariadení.
- Informácie o ovládaní externých zariadení nájdete v príslušnom návode.

ZOBRAZENIE HODNÔT KOREKCIE

Zobrazenia hodnôt balistických korekcií sú tvorené nasledovne:

u (up)	Korekcia nahor
d (down)	Korekcia nadol
l (left)	Korekcia doľava
r (right)	Korekcia doprava

Pri výpočte hodnôt korekcie sa zohľadnia nasledujúce hodnoty:

- Nameraná vzdialenosť k cieľu,
- uhol sklonu zariadenia,
- Namerané hodnoty teploty a tlaku vzduchu
- Nastavená rýchlosť a smer vetra

APLIKÁCIA LEICA BALLISTICS

Zariadenie je možné ovládať na diaľku pomocou smartfónu. Aplikácia Leica Ballistics vám umožňuje vytvárať a ukladať individuálne balistické profily. Najprv si ale musíte nainštalovať aplikáciu „Leica Ballistics“ do mobilného zariadenia. Zoznam dostupných funkcií a pokynov na obsluhu nájdete v aplikácii.

<http://www.leica-ballistics.com>





PREPOJENIE

VYTVORENIE PREPOJENIA

NA DIALKOMERE

- ▶ Tlačidlo výberu menu stlačte dlho.
- ▶ Tlačidlo výberu menu stlačte 2x krátko.
 - Objaví sa **bt**.
- ▶ Hlavné tlačidlo stlačte 2x krátko.
 - Objaví sa **On**.
 - Bluetooth® sa aktivuje a vytvorí sa prepojenie (objaví sa *****).

NA MOBILNOM ZARIADENÍ

- ▶ Aktivujte Bluetooth®.
- ▶ Spustíte aplikáciu Leica Ballistics.
- ▶ Vyberte želané zariadenie.

ZRUŠENIE PREPOJENIA

- ▶ Tlačidlo výberu menu stlačte dlho.
- ▶ Tlačidlo výberu menu stlačte 2x krátko.
 - Objaví sa **bt**.
- ▶ Hlavné tlačidlo stlačte 1x krátko.
 - Objaví sa **OFF**.
 - Prepojenie sa zruší a Bluetooth® sa deaktivuje.

OVLÁDANIE NA DIALĽKU

Ovládanie na diaľku umožňuje vykonávať všetky funkcie a nastavenia zariadenia z mobilného zariadenia alebo ovládať zariadenie na diaľku.

- ▶ Vytvorte prepojenie.
- ▶ Želané funkcie ovládajte cez aplikáciu.

AKTUALIZÁCIE FIRMVÉRU

Leica neustále pracuje na ďalšom vývoji a optimalizácii svojich produktov. Niektoré z týchto vylepšení a rozšírení funkcií je možné nainštalovať aj dodatočne. Preto spoločnosť Leica v nepravidelných intervaloch prináša takzvané aktualizácie firmvéru. Tieto aktualizácie sa vykonávajú cez aplikáciu Leica Ballistics.

Informácie v tomto návode sa vzťahujú na verziu firmvéru platnú v čase uvedenia zariadenia na trh.

- ▶ Vytvorte prepojenie.
- ▶ Postupujte podľa pokynov v aplikácii.

Pozor

- Počas procesu aktualizácie nikdy nevyvíňajte zariadenie.

NASTAVENIA A OVLÁDANIE

RANGEMASTER R

ZAPNUTIE DIALKOMERU

- ▶ Hlavné tlačidlo stlačte.
 - Zariadenie sa zapne a objaví sa zameriavacia značka.

OVLÁDANIE MENU

VYVOLANIE HLAVNÉHO MENU

- ▶ Tlačidlo výberu menu **I** stlačte dlho (≥ 3 s).
 - Objaví sa **EU.US**.

POHYB V HLAVNOM MENU

- ▶ Tlačidlo výberu menu opakovane krátko stláčajte (< 2 s), kým sa objaví želaná položka menu.

Položka menu	Možnosti	Opis
EU.US	US	Zobrazenie v yardoch
	EU	Zobrazenie v metroch
EHR	ON	EHR aktivovaný
	OFF	EHR deaktivovaný





VYKONANIE NASTAVENIA

- ▶ Hlavné tlačidlo opakovane krátko stláčajte (<2 s), kým sa objaví želaná položka menu.
 - Zvolené nastavenie neprerušovane svieti na potvrdenie, následne sa zobrazí ďalšia položka menu a zhasne, ak sa už nevykonali ďalšie nastavenia.

PREHĽAD MENU

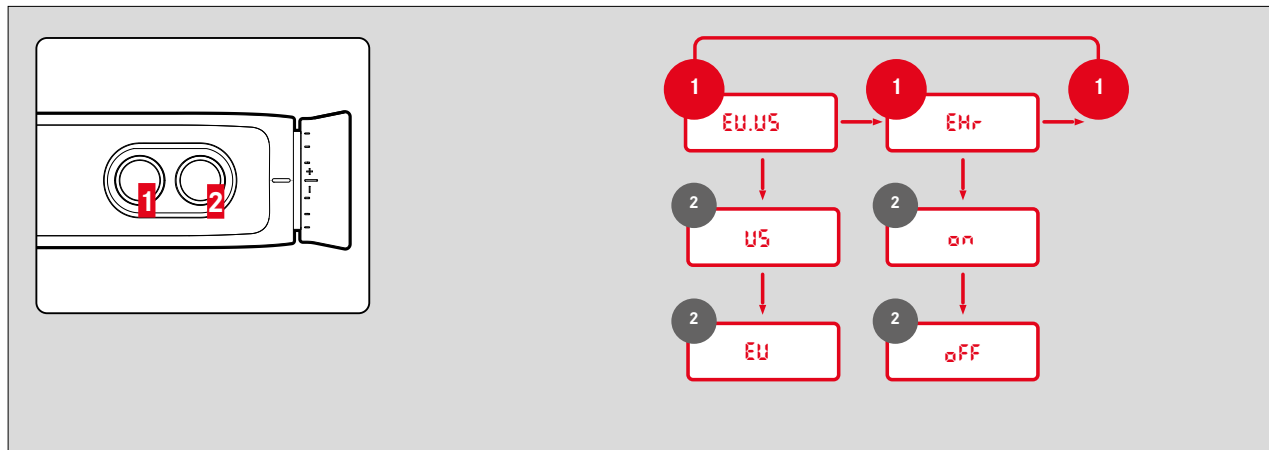

Zmeny konštrukcie a vyhotovenia vyhradené.



NASTAVENIE POŽADOVANEJ MERNEJ JEDNOTKY

Zariadenie je možné nastaviť na britsko-americkú sústavu merných jednotiek (**US**) používanú v USA alebo na metrický systém (**EU**).

- ▶ Tlačidlo výberu menu stlačte dlho.
 - Objaví sa **EU.US**.
- ▶ Hlavné tlačidlo opakovane krátko stláčajte, kým sa objaví želané nastavenie.

EU	Zobrazenie v metroch
US	Zobrazenie v yardoch

Upozornenie

- Príslušné nastavenie je vždy viditeľné na displeji – keď sú vybrané metrické hodnoty, vpravo dole vedľa zameriavacej značky sa zobrazí bodka.

JEDNODUCHÉ MERANIE VZDIALENOSTI



- ▶ Hlavné tlačidlo krátko stlačte.
- ▶ Zaciel'te na objekt zameriavacou značkou.
- ▶ Hlavné tlačidlo znova krátko stlačte.
 - Zameriavacia značka zakrátko zhasne a zobrazí sa nameraná hodnota.
 - Pokým zameriavacia značka ešte svieti, kedykoľvek je možné spustiť nové meranie opätovným stlačením hlavného tlačidla.

--- sa objaví v týchto prípadoch:

- objekt je vzdialený menej ako 10 metrov,
- prekročil sa dosah,
- objekt je nedostatočne odrážaný.

REŽIM SKENOVANIA (SLEDOVANIE OBJEKTU)

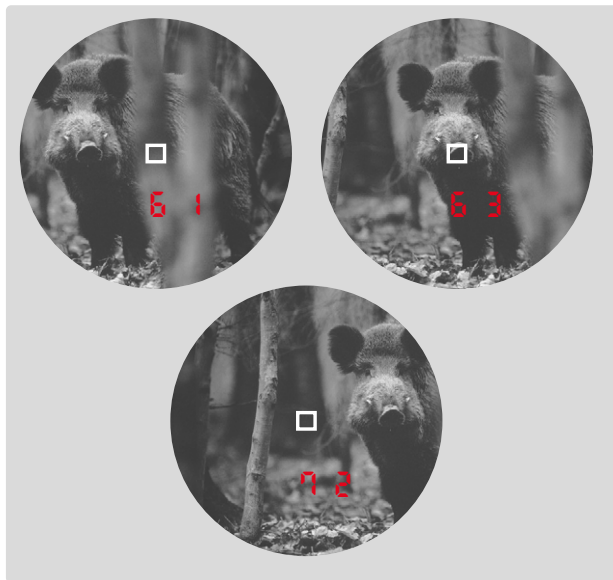

- ▶ Hlavné tlačidlo krátko stlačte.
- ▶ Keď svieti zameriavacia značka, zaciel'te na objekt.
- ▶ Hlavné tlačidlo stlačte a podržte stlačené cca 2,5 sekundy.
 - Zariadenie sa prepne do režimu skenovania a potom nepretržite vykonáva merania. Je to viditeľné na meniacom sa zobrazení. Nová nameraná hodnota sa zobrazí po cca 0,5 sekunde.

DOSAH MERANIA/PRESNOSŤ

Maximálny dosah sa dosiahne za týchto podmienok:

- ak zameriavané objekty dobre odrážajú,
- pri viditeľnosti asi 10 km.

Veľké dosahy možno merať alebo dosiahnuť spoľahlivejšie, ak sa diaľkomer drží veľmi pokojne a/alebo ak je položený.

Maximálny dosah je:

- na odrážajúce ciele = cca 1800 m
- na stromy = cca 1400 m
- na zver = cca 900 m

Dosah merania ovplyvňujú nasledujúce faktory:

Dosah	vyšší	nižší
Farba	biela	čierna
Uhol k objektívu	zvislo	ostrý
Veľkosť objektívu	veľký	malý
Slnčné svetlo	málo svetla (oblačno)	veľa svetla (poludňajšie slnko)
Atmosférické podmienky	jasno	hmlisto
Štruktúra objektu	homogénna (stena domu)	nehomogénna (ker, strom)

Pri slnečnom svetle a dobrej viditeľnosti platí nasledujúci dosah, príp. presnosť:

Dosah (v metroch)	Presnosť (1 σ) Normálny režim	Presnosť (1 σ) Režim skenovania
10-200	$\pm 0,5$ m	$\pm 1,5$ m
200-400	± 1 m	± 2 m
400-800	± 2 m	± 3 m
Nad 800	0,5%	0,5%

EKVIVALENTNÁ HORIZONTÁLNA VZDIALENOSŤ (EH_r)

Výstrely na vyššie alebo nižšie ciele podliehajú zmeneným balistickým podmienkam. Preto si vyžadujú znalosť ekvivalentnej horizontálnej vzdialenosti (Equivalent Horizontal Range), ktorá je dôležitá pre lov. Poznať ekvivalentnú horizontálnu vzdialenosť je dôležitá napr. pri použití balistického zámerného križa. Hodnoty EH_r sa označia prídavným zobrazením EH_r.

- ▶ Tlačidlo výberu menu stlačte dlho.
- ▶ Tlačidlo výberu menu stlačte 1x krátko.
 - Objaví sa EH_r.
- ▶ Hlavné tlačidlo opakovane krátko stláčajte, kým sa objaví želané nastavenie.
(ON, OFF)
- ▶ Tlačidlo výberu menu stlačte krátko.

Upozornenie

- Hodnoty EH_r sa z bezpečnostných dôvodov udávajú len v rozmedzí 10 m až 1100 m. Okrem toho sa uvedie iba skutočne nameraná lineárna vzdialenosť.

STAROSTLIVOSŤ/ČISTENIE

- Diaľkomer Leica si nevyžaduje špeciálnu starostlivosť.
- Hrubé čistočky nečistôt, ako napr. piesok, by sa mali odstrániť štetcom alebo ofúkať.
- Pri utieraní aj silno znečistených plôch šošoviek sa nesmie vyvíjať veľký tlak. Povrch je síce vysoko odolný proti oderu, no aj tak sa môže poškodiť pieskom alebo kryštálkami soli.
- Slaná voda by sa mala vždy opláchnuť! Inak by zaschnuté kryštálky soli mohli poškodiť povrchy.
- Odtlačky prstov a pod. na šošovkách objektívu a okulára je možné vopred vyčistiť vlhkou handričkou a utrieť mäkkou, čistou kožou alebo handričkou na prach.
- Diaľkomer by sa mal skladovať na dobre vetranom, suchom a chladnom mieste, najmä aby sa zabránilo napadnutiu plesňami vo vlhkých klimatických podmienkach.
- Na čistenie optiky alebo krytu sa nesmie používať alkohol a iné chemické roztoky.

Názov	Leica Rangemaster CRF Pro	Leica Rangemaster CRF R
Typ zariadenie	Diaľkomer	Diaľkomer
Typové č.	4062	4032
Objednávacie č.	40547	40504
Obsah dodávky	Diaľkomer, popruh na prenášanie, pohotovostné puzdro, handrička na čistenie optiky, stručný návod, certifikát o skúške, lítiová batéria 3V (typ CR2)	Diaľkomer, popruh na prenášanie, pohotovostné puzdro, handrička na čistenie optiky, stručný návod, certifikát o skúške, lítiová batéria 3V (typ CR2)
Zväčšenie	7x	7x
Priemer objektívu	24 mm	24 mm
Výstupná pupila	3,4 mm	3,4 mm
Sero faktor	13	13
Geometrická svietivosť	11,8	11,8
Zorné pole (na 1 000 m)	115,6 m	115,6 m
Objektívny uhol pohľadu	6,6°	6,6°
Vzdialenosť výstupnej pupily	15 mm	15 mm
Systém hranolov	Strešný hranol	Strešný hranol
Povrchová úprava	Na šošovkách: High Durable Coating (HDC™) a hydrofóbná úprava Aqua-Dura® na vonkajších šošovkách Na hranoloch: vrstva fázovej korekcie P40	Na šošovkách: High Durable Coating (HDC™) Na hranoloch: vrstva fázovej korekcie P40
Dioptrická kompenzácia	±3,5 dpt	±3,5 dpt
Kompenzácia dioptrií (pre ľudí, ktorí nosia okuliare)	Áno, vyhrnovacia gumená očnica	Áno, vyhrnovacia gumená očnica
Maximálny dosah	2500 m	1800 m
Minimálna vzdialenosť	Cca 10 m	Cca 10 m
Presnosť merania	10–200 m: ±0,5 m, 200–400 m: ±1 m, 400–800 m: ±2 m, > 800 m: 0,5%	10–200 m: ±0,5 m, 200–400 m: ±1 m, 400–800 m: ±2 m, > 800 m: 0,5%
Zobrazenie/merná jednotka	4 sedemsegmentové LED plus ďalšie symboly, zobrazenie podľa výberu v yardoch/palcoch alebo metroch/centimetroch	4 sedemsegmentové LED plus ďalšie symboly, zobrazenie podľa výberu v yardoch/palcoch alebo metroch/centimetroch
Maximálna doba merania	Cca 0,3 s	Cca 0,3 s
Metódy merania	Jednotlivé meranie, režim skenovania	Jednotlivé meranie, režim skenovania
Laser	Neviditeľný, bezpečný pre zrak podľa EN a FDA trieda 1	Neviditeľný, bezpečný pre zrak podľa EN a FDA trieda 1
Materiál	Nárazuvzdorný plast (ABS)	Nárazuvzdorný plast (ABS)
Rozhrania	Bluetooth® 4.1	-
Vodotesnosť	Na 30 min: vodotesný do hĺbky 1 m	Na 30 min: vodotesný do hĺbky 1 m
Prevádzková teplota	-20 °C až +55 °C	-20 °C až +55 °C
Teplota skladovania	-40 °C až +85 °C	-40 °C až +85 °C
Batéria	Lítiová batéria 3V (typ CR2)	Lítiová batéria 3V (typ CR2)
Rozmery (ŠxVxH)	Cca 78 x 35 x 113 mm	Cca 78 x 35 x 113 mm
Hmotnosť (s batériou)	Cca 185 g	Cca 180 g

Zmeny konštrukcie, vyhotovenia a ponuky vyhradené.



LEICA CUSTOMER CARE

Zákaznícke centrum spoločnosti Leica Camera AG je vám k dispozícii pre údržbu vášho zariadenia Leica, ako aj poradenstvo týkajúce sa všetkých výrobkov Leica a ich objednávania. V prípade opráv alebo poškodenia sa môžete obrátiť tiež na zákaznícke centrum alebo priamo na servisné stredisko zastúpenia spoločnosti Leica vo vašej krajine.

Leica Camera AG

Leica Customer Care
Am Leitz-Park 5
35578 Wetzlar
Nemecko

Telefón: +49 6441 2080-189

Fax: +49 6441 2080-339

E-mail: customer.care@leica-camera.com

www.leica-camera.com