



# LEICA SL3

Mode d'emploi



## AVANT-PROPOS

Chère cliente, cher client,

Nous espérons que vous prendrez grand plaisir à utiliser votre nouveau Leica SL3 et vous souhaitons de pleinement réussir vos photos. Afin de pouvoir utiliser l'ensemble des performances de votre appareil photo, commencez par lire le présent mode d'emploi. Vous trouverez en permanence toutes les informations sur le Leica SL3 sur le site <https://leica-camera.com>.

Leica Camera AG

## LIVRAISON

Avant de mettre votre appareil en marche, veuillez vérifier la présence de tous les accessoires.

- Leica SL3
- Batterie lithium-ion Leica BP-SCL6
- Câble USB-C
- Couvercle à baïonnette de l'appareil photo
- Courroie de port
- Mode d'emploi succinct
- Encart CE
- Encart (compte Leica)
- Certificat de contrôle

Sous réserve de modifications de conception et de version.

## PIÈCES DE RECHANGE/ACCESSOIRES

Pour plus de détails sur la gamme complète actuelle de pièces de rechange et d'accessoires pour votre appareil photo, contactez le service Leica Customer Care ou consultez le site de Leica Camera AG :

<https://leica-camera.com/fr-FR/photographie/accessoires>

Avec l'appareil photo doivent être utilisés uniquement les accessoires spécifiés et décrits dans ce mode d'emploi ou par Leica Camera AG (batterie, chargeur, fiche secteur, câble d'alimentation, etc.). Utilisez ces accessoires uniquement pour le présent produit. Des accessoires d'une autre marque peuvent entraîner des dysfonctionnements et, le cas échéant, provoquer des dommages.

**Avant la première mise en service de votre appareil photo, lisez les chapitres « Mentions légales », « Consignes de sécurité » et « Remarques d'ordre général » afin d'éviter toute détérioration du produit et de prévenir tout risque ou blessure possible.**



## MENTIONS LÉGALES

### MENTIONS SUR LES DROITS D'AUTEUR

- Veuillez respecter scrupuleusement la législation sur les droits d'auteur. L'enregistrement et la publication de supports, enregistrés soi-même auparavant, par ex. bandes, CD ou autres supports publiés ou envoyés, peuvent contrevenir à la législation sur les droits d'auteur. Cela s'applique également à l'ensemble des logiciels fournis.
- À propos de l'utilisation des vidéos réalisées avec cet appareil photo : ce produit fait partie de la licence du portefeuille de brevets AVC pour l'utilisation personnelle par un utilisateur final. Sont également agréés les types d'utilisation pour lesquels l'utilisateur final n'a droit à aucune compensation, par ex. (i) pour un codage au standard AVC (« AVC vidéo ») et/ou (ii) le décodage d'une vidéo AVC codée selon le standard AVC par un utilisateur final dans le cadre d'une utilisation personnelle et/ou que l'utilisateur final prive a obtenue du prestataire qui a lui-même acquis une licence pour la fourniture de vidéos AVC. Aucune licence explicite ou implicite n'est accordée pour toutes les autres utilisations. Toutes les autres utilisations, en particulier la mise à disposition de vidéos AVC moyennant une indemnisation, peuvent nécessiter un accord de licence spécifique avec MPEG LA, L.L.C. Vous pouvez obtenir plus d'informations de la part de MPEG LA, L.L.C. à l'adresse [www.mpegla.com](http://www.mpegla.com).
- Les désignations « SD », « SDHC », « SDXC » et « microSDHC » ainsi que les logos associés sont des marques déposées de SD-3C, LLC.

## MENTIONS LÉGALES CONCERNANT CE MODE D'EMPLOI

### DROITS D'AUTEUR

Tous droits réservés.

L'ensemble des textes, images et graphiques sont soumis aux droits d'auteur et autres lois relatives à la protection de la propriété intellectuelle. Il est interdit de les copier, de les modifier ou de les utiliser à des fins commerciales ou pour les transmettre à des tiers.

### CARACTÉRISTIQUES TECHNIQUES

Des modifications ont pu être apportées à des produits et prestations après la date de clôture de la rédaction. Le fabricant se réserve le droit de modifier la conception ou la forme, les nuances de couleur et l'étendue de la livraison ou des services pendant le délai de livraison, à condition que les modifications ou les écarts soient raisonnables pour le client compte tenu des intérêts de Leica Camera AG. À cet égard, Leica Camera AG se réserve le droit d'apporter des modifications ainsi que le droit à l'erreur. Les illustrations peuvent également contenir des accessoires, des options ou d'autres éléments qui ne font pas partie de l'étendue de la livraison ou des services proposés de série. Certaines pages peuvent également contenir des types et des services qui ne sont pas proposés dans tous les pays.

## MARQUES ET LOGOS

Les marques et logos utilisés dans le document sont des marques protégées. Il n'est pas permis d'utiliser ces marques ou logos sans l'accord préalable de Leica Camera AG.

## DROITS DE LICENCE

Leica Camera AG souhaite vous proposer une documentation informative innovante. En raison de cette créativité, nous vous prions toutefois de comprendre que Leica Camera AG doit protéger sa propriété intellectuelle, y compris les brevets, les marques commerciales et les droits d'auteur, et que cette documentation n'accorde aucun droit de licence sur la propriété intellectuelle de Leica Camera AG.

## INDICATIONS D'ORDRE RÉGLEMENTAIRE

La date de fabrication de votre appareil photo figure sur un autocollant sur la carte de garantie ou sur l'emballage. Cette date est indiquée ainsi : année/mois/jour.

## HOMOLOGATIONS NATIONALES

Vous trouverez les homologations nationales spécifiques à cet appareil dans le menu de celui-ci.

- ▶ Dans le menu principal, sélectionnez **Informations appareil photo**
- ▶ Sélectionnez **Informations réglementaires**

## INFORMATIONS SUR LA LICENCE

Dans le menu de l'appareil photo, vous trouverez les informations sur la licence, spécifiques à cet appareil.

- ▶ Dans le menu principal, sélectionnez **Informations appareil photo**
- ▶ Sélectionnez **Informations sur les licences**

## MARQUAGE CE

Le marquage CE de nos produits atteste du respect des exigences de base des normes européennes en vigueur.

### Déclaration de conformité (DoC)

La société « Leica Camera AG » confirme par la présente que ce produit répond aux exigences fondamentales et autres préconisations pertinentes de la directive 2014/53/UE.

Les clients peuvent télécharger une copie de la DoC originale de nos d'équipements radioélectriques sur notre serveur de DoC :

[www.cert.leica-camera.com](http://www.cert.leica-camera.com)

Si vous avez d'autres questions, veuillez vous adresser à l'assistance produit de

Leica Camera AG : Am Leitz-Park 5, 35578 Wetzlar, Allemagne

Bande de fréquences utilisable / Restrictions d'utilisation :

voir les caractéristiques techniques

Puissance de sortie maximale (e.i.r.p.): WLAN : < 20 dBm / Bluetooth : < 10 dBm

## ÉLIMINATION DES APPAREILS ÉLECTRIQUES ET ÉLECTRONIQUES

(applicable dans l'UE ainsi que dans les autres pays européens possédant des systèmes de tri sélectif)



Cet appareil contient des composants électriques et/ou électroniques et ne doit donc pas être jeté avec les ordures ménagères ordinaires. Au lieu de cela, il doit être déposé à un point de collecte municipal adapté afin d'y être recyclé.

Ce dépôt est gratuit. Si l'appareil contient des piles ou des batteries remplaçables, celles-ci doivent être préalablement retirées et, le cas échéant, éliminées séparément par vos soins conformément à la réglementation en vigueur.

D'autres informations à ce sujet sont disponibles auprès de l'administration municipale, de la société de traitement des déchets ou du magasin dans lequel vous avez acheté cet appareil.

## REMARQUES IMPORTANTES CONCERNANT L'UTILISATION DU WLAN/BLUETOOTH®

- En cas d'utilisation d'appareils ou de systèmes informatiques exigeant une meilleure sécurité que les appareils WLAN, il faut s'assurer de la mise en œuvre sur les systèmes utilisés de mesures appropriées en matière de sécurité et de protection contre les dysfonctionnements.
- Leica Camera AG décline toute responsabilité concernant les dommages dus à l'utilisation de l'appareil photo à d'autres fins que l'utilisation en tant qu'appareil WLAN.
- La fonction WLAN est supposée être utilisée dans les pays où cet appareil photo est commercialisé. Il existe un risque que l'appareil photo contrevienne aux dispositions en matière de radiotransmission s'il est utilisé dans d'autres pays que ceux dans lesquels il est commercialisé. Leica Camera AG décline toute responsabilité en cas de manquement à cette règle.
- Veuillez tenir compte du fait qu'il existe un risque d'interception par des tiers des données transmises et reçues par radiotransmission. Il est fortement conseillé d'activer le cryptage dans les paramètres du Wireless Access Point afin de garantir la sécurité des informations.
- Évitez d'utiliser l'appareil photo dans des zones soumises à des champs magnétiques, de l'électricité statique ou des perturbations, p. ex. à proximité d'un four à micro-ondes. Sinon, les radiotransmissions pourraient ne pas atteindre l'appareil photo.
- En cas d'utilisation de l'appareil photo à proximité d'appareils tels que les fours à micro-ondes ou les téléphones sans fil utilisant la bande de fréquence radio de 2,4 GHz, les deux appareils peuvent connaître une dégradation de leur performance.
- Ne les connectez pas via des réseaux sans fil que vous n'êtes pas habilité à utiliser.
- Quand la fonction WLAN est activée, elle recherche automatiquement les réseaux sans fil. Durant cette opération peuvent s'afficher

aussi certains réseaux pour lesquels vous n'avez pas d'habilitation (SSID : désigne le nom d'un réseau WLAN). Cependant, n'essayez pas d'établir une connexion avec ce genre de réseaux, car cela pourrait être considéré comme un accès non autorisé.

- Il est recommandé de désactiver la fonction WLAN en avion.
- L'utilisation de la bande de fréquence radio WLAN de 5150 MHz à 5350 MHz est uniquement autorisée dans des pièces fermées.
- À propos de certaines fonctions de Leica FOTOS, veuillez lire les remarques importantes en p. 294.

## GÉNÉRALITÉS

- N'utilisez pas votre appareil à proximité immédiate d'appareils émettant des champs magnétiques, électrostatiques ou électromagnétiques puissants (p. ex. les fours à induction, les fours à micro-ondes, les téléviseurs, les écrans d'ordinateur, les consoles de jeux vidéo, les téléphones portables ou les radios). Leur champ électromagnétique peut perturber l'enregistrement des images.
- Les champs magnétiques puissants, tels que ceux des haut-parleurs ou des gros moteurs électriques, peuvent endommager les données enregistrées ou perturber les prises de vue.
- Si l'appareil présente des défaillances dues à l'interférence de champs électromagnétiques, arrêtez-le, retirez brièvement la batterie et remettez-le ensuite en marche.
- N'utilisez pas l'appareil à proximité immédiate d'émetteurs radio ou de lignes à haute tension. Leur champ électromagnétique peut également perturber l'enregistrement des images.
- Prenez les précautions qui s'imposent et conservez les petites pièces (p. ex. le cache de griffe porte-accessoires) :
  - hors de portée des enfants
  - dans un endroit où elles ne pourront être ni perdues ni volées
- Les composants électroniques modernes sont sensibles aux décharges électrostatiques. Comme les personnes marchant sur une moquette synthétique peuvent aisément se charger de plusieurs dizaines de milliers de volts, il est possible qu'une décharge électrostatique survienne lors de la prise en main de l'appareil photo, en particulier si celui-ci repose sur un support conducteur. Si seul le boîtier de l'appareil photo est concerné, cette décharge ne présentera absolument aucun risque pour les composants électroniques. Pour des raisons de sécurité, il est en revanche vivement conseillé, malgré la présence de commutateurs de sécurité supplémentaires,

de ne pas toucher les contacts débouchant à l'extérieur tels que les contacts du raccord pour flash.

- Veillez à ce que le capteur d'identification du type d'objectif dans la baïonnette ne soit ni encrassé, ni rayé. Veillez également à ce que ni grains de sable ni particules de même sorte susceptibles de rayer la baïonnette ne puissent s'y déposer. Nettoyez ce composant uniquement à sec (pour les appareils photo à objectif).
- N'utilisez pas de chiffon optique à microfibres (synthétique) pour un éventuel nettoyage des contacts, mais plutôt un chiffon en coton ou en lin. Vous éliminerez avec certitude toute charge électrostatique en touchant auparavant un tuyau de chauffage ou une conduite d'eau (matériau conducteur relié à la terre). Pour éviter que les contacts ne soient souillés ou oxydés, il est également possible de ranger votre appareil dans un endroit sec en ayant pris soin de mettre en place le cache de l'objectif et le couvercle de prise pour viseur/raccord pour flash (sur les appareils photo à objectif).
- N'utilisez que les accessoires prévus pour ce modèle afin d'éviter les pannes, les courts-circuits et les décharges électriques.
- N'essayez pas de retirer des pièces du boîtier (caches). Les réparations doivent être effectuées uniquement par un réparateur agréé.
- Mettez l'appareil à l'abri des bombes aérosol insecticides et autres substances chimiques corrosives. N'utilisez pas d'essence (benzine), de diluants ou d'alcool pour le nettoyer. Certains liquides et substances chimiques peuvent endommager le boîtier de l'appareil ou son revêtement.
- Étant donné que le caoutchouc et les plastiques peuvent dégager des substances chimiques corrosives, ils ne doivent pas rester en contact prolongé avec l'appareil.
- Assurez-vous que ni sable, ni poussière, ni eau ne puissent s'infiltrer dans l'appareil, notamment en cas de neige, de pluie ou sur la plage. Faites-y particulièrement attention lorsque vous changez d'objectif (pour les appareils photo à objectif) ou lorsque vous insérez ou retirez la carte mémoire ou la batterie. Le sable et la



poussière peuvent endommager l'appareil photo, les objectifs, la carte mémoire ainsi que la batterie. L'humidité peut provoquer des dysfonctionnements, voire des dégâts irréversibles à l'appareil photo et à la carte mémoire.

## OBJECTIF

- Un objectif agit comme une loupe quand un rayonnement solaire intense irradie la face frontale de l'appareil photo. Par conséquent, il faut impérativement éviter d'exposer l'appareil photo à un rayonnement solaire intense.
- La mise en place du couvercle d'objectif et la mise de l'appareil photo à l'ombre (de préférence dans sa housse) aident à éviter toute détérioration à l'intérieur de l'appareil photo.

## BATTERIE

- Une utilisation inadéquate des batteries et l'emploi de types de batteries non prévus peuvent le cas échéant entraîner une explosion.
- Il est interdit d'exposer les batteries au rayonnement solaire, à la chaleur ou à l'humidité pendant une durée prolongée. Les batteries ne doivent pas non plus être placées dans un four à micro-ondes ou un récipient à haute pression au risque de provoquer un incendie ou une explosion.
- Il ne faut jamais recharger ni insérer dans l'appareil photo des batteries humides ou mouillées.
- Grâce à la soupape de sûreté de la batterie, les surpressions, dues le cas échéant à une manipulation incorrecte, sont éliminées de manière contrôlée. Par conséquent, il faut éliminer sans délai une batterie présentant une dilatation. Il existe des risques d'explosion.
- Veillez à ce que les contacts de la batterie restent propres et librement accessibles. Les batteries lithium-ion sont protégées contre les courts-circuits, il convient cependant de protéger les contacts

contre les objets métalliques tels que des agrafes ou des bijoux. Une batterie présentant un court-circuit peut devenir très chaude et provoquer des brûlures graves.

- Si une batterie tombe au sol, vérifiez alors que le boîtier et les contacts ne présentent pas de dommages. L'utilisation d'une batterie abîmée peut endommager l'appareil photo.
- En cas d'apparition d'odeurs, de décolorations, de déformations, de surchauffe ou d'écoulement de liquide, la batterie doit être immédiatement retirée de l'appareil photo ou du chargeur et remplacée. N'utilisez plus cette batterie, sinon elle risque une surchauffe ou encore de provoquer un incendie et/ou une explosion.
- Ne jetez en aucun cas les batteries au feu, sinon elles pourraient exploser.
- En cas de fuite de liquide ou d'odeur de brûlé, tenir la batterie éloignée des sources de chaleur. Le liquide qui a coulé peut s'enflammer.
- L'utilisation d'autres chargeurs non agréés par Leica Camera AG peut endommager les batteries et, dans le pire des cas, provoquer des blessures graves, voire mortelles.
- Veillez à ce que la prise secteur utilisée soit librement accessible.
- Ne pas ouvrir la batterie ni le chargeur. Les réparations doivent être réalisées exclusivement par des ateliers agréés.
- Assurez-vous que les batteries soient conservées hors de portée des enfants. Si les batteries sont avalées, il y a risque d'étouffement.

## PREMIERS SECOURS

- Si du liquide de batterie entre en contact avec les yeux, il y a risque de cécité. Rincez immédiatement et abondamment les yeux à l'eau claire. Ne vous frottez pas les yeux. Consultez un médecin d'urgence.
- Si du liquide s'écoule sur la peau ou les vêtements, il existe des risques de blessure. Nettoyez les zones concernées à l'eau claire.

## CHARGEUR

- Lorsque le chargeur est utilisé à proximité de récepteurs radio, la réception peut s'en trouver perturbée. Veillez à ce que la distance entre les appareils soit au minimum de 1 m.
- Lorsque le chargeur est utilisé, il peut provoquer des bruits (« sifflements »). Ce phénomène est normal et ne constitue pas un dysfonctionnement.
- Débranchez le chargeur du secteur quand vous ne l'utilisez pas. En effet, même sans batterie en place, il consomme une (très faible) quantité d'électricité.
- Assurez-vous que les contacts du chargeur restent propres et ne les mettez en aucun cas en court-circuit.

## CARTE MÉMOIRE

- Il convient de ne pas retirer la carte mémoire de l'appareil tant qu'une image est enregistrée sur celle-ci ou que la carte mémoire est en cours de lecture. Il convient de ne pas non plus éteindre l'appareil photo ni de le secouer durant ce laps de temps.
- Tant que la LED d'état est allumée, ce qui indique que l'appareil accède à la mémoire, n'ouvrez pas le compartiment et ne retirez ni la carte mémoire ni la batterie. Cela pourrait détruire les données et entraîner un dysfonctionnement de l'appareil.
- Ne faites pas tomber les cartes mémoire et ne les pliez pas, sinon elles pourraient être endommagées et les données qu'elles contiennent pourraient être détruites.
- Ne touchez pas les contacts situés à l'arrière des cartes mémoire et tenez-les à l'abri de la saleté, de la poussière et de l'humidité.
- Gardez les cartes mémoire hors de portée des enfants. Il existe un risque d'étouffement en cas d'ingestion d'une carte mémoire.

## CAPTEUR

- Les rayonnements d'altitude (p. ex. dans les avions) peuvent provoquer des défauts au niveau des pixels.

## COURROIE DE PORT

- Les courroies de port sont en général en matière particulièrement solide. Pour cette raison, faites en sorte qu'elles soient hors de portée des enfants. Ce ne sont pas des jouets, elles sont potentiellement dangereuses pour les enfants à cause des risques de strangulation.
- Utilisez la courroie de port uniquement pour sa fonction de courroie de port d'appareil photo ou de jumelles. Toute autre utilisation comporte des risques de blessures et peut entraîner, le cas échéant, une détérioration de la courroie de port; elle est de ce fait prohibée.
- Il convient de ne pas utiliser des courroies de port sur les appareils photo ou les jumelles lors d'activités sportives au cours desquelles il existe un risque particulièrement important de rester accroché avec la courroie de port (par ex. escalade en montagne ou autres sports de plein air comparables).

## TRÉPIED

- En cas d'utilisation d'un trépied, assurez-vous qu'il est stable et tournez l'appareil photo en déplaçant le trépied et non pas en tournant l'appareil photo lui-même. En cas d'utilisation d'un trépied, veillez également à ne pas trop serrer la vis du trépied, à ne pas exercer une force trop importante, etc. Évitez de transporter l'appareil photo avec le trépied en place. Vous pourriez vous blesser ou blesser d'autres personnes, ou encore endommager l'appareil photo.

## FLASH

- L'emploi de flashes incompatibles avec le Leica SL3 peut, dans le pire des cas, entraîner des dommages irréversibles sur l'appareil photo et/ou sur le flash.



## REMARQUES D'ORDRE GÉNÉRAL

Pour en savoir plus sur les mesures à prendre en cas de problèmes, reportez-vous au paragraphe « Entretien/Stockage ».

### APPAREIL PHOTO/OBJECTIF

- Veuillez noter le numéro de série de votre appareil photo (gravé sur le fond du boîtier) et celui des objectifs, car ils sont d'une extrême importance en cas de perte.
- Pour empêcher que la poussière, etc. pénètre à l'intérieur de l'appareil photo, il faut toujours installer un objectif ou le couvercle à baïonnette de l'appareil photo.
- Pour la même raison, les changements d'objectif doivent s'effectuer rapidement dans un environnement le moins poussiéreux possible.
- Il convient de ne pas ranger le couvercle à baïonnette de l'appareil photo ou le couvercle arrière de l'objectif dans une poche de pantalon, ce qui favorise le dépôt de poussière qui peut s'introduire dans l'appareil lors de la remise en place du couvercle.

### ÉCRAN

- Lorsque l'appareil est exposé à de fortes fluctuations de température, il est possible que de la condensation se forme sur l'écran. Essuyez celui-ci avec soin à l'aide d'un chiffon doux sec.
- Si l'appareil photo est très froid au moment de sa mise sous tension, l'image sur l'écran est un peu plus sombre que d'habitude. L'écran retrouve sa luminosité normale à mesure qu'il se réchauffe.

### BATTERIE

- La batterie ne peut être chargée que dans une certaine plage de température. Les détails relatifs aux conditions de fonctionne-

ment se trouvent au chapitre « Caractéristiques techniques » (voir p. 332).

- Les batteries lithium-ion peuvent être rechargées à tout moment, quel que soit leur état de charge. Si une batterie n'est que partiellement déchargée lors du démarrage de la charge, elle sera d'autant plus rapidement rechargée.
- Les batteries sont fournies seulement partiellement chargées; par conséquent elles doivent être rechargées complètement avant leur première utilisation.
- Une batterie neuve n'atteint sa pleine capacité qu'après avoir été entièrement chargée et déchargée (par l'utilisation de l'appareil photo) 2 ou 3 fois. Ce processus de décharge doit être répété après env. 25 cycles.
- Pendant le processus de charge, la batterie et le chargeur chauffent. Ce phénomène est normal. Il ne s'agit pas d'un dysfonctionnement.
- Si les deux LED témoins clignotent rapidement (> 2 Hz) après le début de la mise en charge, cela indique une erreur de charge (p. ex. un dépassement du temps de charge maximum, des tensions ou températures en dehors des plages admissibles ou encore un court-circuit). Dans ce cas, débranchez le chargeur du secteur et retirez la batterie. Assurez-vous que les conditions de température indiquées ci-dessus sont respectées et recommencez la procédure de charge. Si le problème persiste, adressez-vous à votre revendeur, à votre représentant Leica national ou à la société Leica Camera AG.
- Les batteries lithium-ion rechargeables produisent de l'électricité par le jeu de réactions chimiques internes. Ces réactions sont également influencées par la température extérieure et l'humidité ambiante. Pour une durée de vie et une résistance maximales de la batterie, il convient de ne pas l'exposer longuement à des températures extrêmes, élevées ou basses (p. ex. dans une voiture en stationnement en été ou en hiver).

- Même dans des conditions d'utilisation optimales, la durée de vie d'une batterie est limitée. Après plusieurs centaines de cycles de charge, l'autonomie est nettement réduite.
- La batterie interchangeable alimente une batterie tampon supplémentaire intégrée à l'appareil photo qui garantit la mémorisation de l'heure et de la date pendant quelques semaines. Si la capacité de cette batterie tampon est épuisée, il faut recharger celle-ci par la mise en place d'une batterie rechargée. Après un déchargement complet des deux batteries, vous devrez toutefois régler à nouveau l'heure et la date.
- En cas de capacité insuffisante de la batterie ou d'utilisation d'une vieille batterie s'affichent, selon la fonction de l'appareil utilisée, des messages d'avertissement et les fonctions sont éventuellement restreintes voire entièrement bloquées.
- Retirez la batterie lorsque vous n'utilisez pas l'appareil photo pendant une période prolongée. Pour cela, mettez tout d'abord l'appareil photo hors tension à l'aide du commutateur principal. Dans le cas contraire, la batterie pourrait être complètement à plat au bout de plusieurs semaines. En effet, la tension pourrait très fortement baisser parce que l'appareil photo consomme une faible quantité de courant au repos, par exemple pour la sauvegarde de ses réglages, et ce même lorsqu'il est mis hors tension.
- Déposez les batteries défectueuses à un point de collecte afin qu'elles soient recyclées correctement et conformément aux directives en vigueur.
- La date de fabrication figure sur la batterie elle-même. Cette date est indiquée ainsi : semaine/année.

## CARTE MÉMOIRE

- Le nombre de modèles de carte SD/SDHC/SDXC vendus dans le commerce est trop élevé pour que Leica Camera AG puisse contrôler la compatibilité et la qualité de toutes les cartes. En général, ce n'est pas l'appareil ou la carte qui est abîmé. Toutefois Leica

Camera AG ne saurait garantir le bon fonctionnement des cartes mémoire génériques notamment qui ne respectent pas toujours les standards SD/SDHC/SDXC.

- Il est conseillé de formater les cartes mémoire de temps à autre, étant donné que la fragmentation résultant de l'effacement des données peut partiellement bloquer sa capacité de stockage.
- Normalement, il n'est pas nécessaire de formater (d'initialiser) une carte mémoire déjà utilisée. Toutefois lorsque vous utilisez pour la première fois une carte non formatée ou formatée sur un autre appareil (un ordinateur, par exemple), vous devez la formater.
- Étant donné que les champs électromagnétiques, la charge électrostatique ainsi que les pannes pouvant survenir sur l'appareil photo ou la carte peuvent provoquer des dommages ou une perte des données stockées sur la carte mémoire, il est recommandé de copier les données sur un ordinateur où elles seront sauvegardées.
- Les cartes mémoire SD, SDHC et SDXC sont équipées d'un curseur de protection en écriture qui permet de les protéger de tout enregistrement ou effacement involontaire. Le curseur se trouve du côté non biseauté de la carte. Quand il est en position basse identifiée par LOCK, les données sont protégées.
- En cas de formatage de la carte mémoire, toutes les données qu'elle contient sont perdues. Le formatage n'est pas empêché par la protection contre l'effacement de certaines images.



### ATTENTION : CARTE MÉMOIRE CHAUDE

Comme illustré à l'intérieur du logement de la carte, la carte mémoire peut être chaude juste après l'utilisation de l'appareil photo. Être prudent lors du retrait de la carte ! Si un message d'avertissement concernant une température élevée apparaît à l'écran, ne pas retirer immédiatement la carte mémoire, mais attendre qu'elle refroidisse et que le message correspondant disparaisse.

## CAPTEUR

- Si de la poussière ou des particules de saleté adhèrent au verre du capteur, des points ou des taches sombres, selon la taille des particules, peuvent apparaître sur les images (pour les appareils photo à objectif). Pour faire nettoyer le capteur, vous pouvez retourner votre appareil photo au Leica Customer Care (voir p. 340). Ce nettoyage ne fait toutefois pas partie des prestations offertes par la garantie et il vous sera donc facturé.

## DONNÉES

- Toutes les données, donc également les données personnelles, peuvent être modifiées ou effacées suite à des opérations de commande déficientes ou involontaires, à l'électricité statique, à des accidents, des dysfonctionnements, des réparations ou à d'autres mesures.
- Veuillez noter que Leica Camera AG décline toute responsabilité pour les dommages indirects ou consécutifs dus à la modification ou à la destruction de données ou d'informations personnelles.

## MISE À JOUR DU FIRMWARE

Leica s'efforce sans cesse de développer et d'optimiser le Leica SL3. Sur les appareils photo numériques, de nombreuses fonctions étant commandées électroniquement, il est possible d'installer les améliorations et les extensions des fonctionnalités sur l'appareil au fil du temps. À cette fin, Leica effectue ponctuellement des mises à jour de firmware. Les appareils photo sont toujours livrés équipés de la toute dernière version du firmware. Vous pouvez également télécharger facilement sur notre site Internet et l'installer sur votre appareil photo.

Si vous vous inscrivez comme détenteur d'un appareil photo Leica sur le site Internet de Leica Camera, vous pourrez être informé par newsletter de la disponibilité d'une mise à jour du firmware.

Pour plus d'informations sur l'enregistrement et les mises à jour de firmware du Leica SL3 ainsi que sur les modifications et compléments au présent mode d'emploi, consultez la zone de téléchargement ou la section « Espace clients » de la société Leica Camera AG : <https://club.leica-camera.com>

Leica propose également à intervalles irréguliers des mises à jour du firmware des objectifs. Vous pouvez facilement télécharger vous-même un nouveau firmware à partir de notre page d'accueil et l'installer sur votre objectif. Pour plus d'informations à ce sujet, reportez-vous à la p. 289.

Pour savoir si votre appareil photo et vos objectifs disposent de la dernière version du firmware, consultez l'option de menu **Informations appareil photo** (voir p. 289).



## CONDITIONS DE GARANTIE DE LEICA CAMERA AG

Chère cliente Leica, cher client Leica,

Félicitations pour l'achat de votre nouveau produit Leica. Vous avez acheté un produit d'une marque mondialement connue.

En plus de vos droits de garantie légaux auprès de votre vendeur, nous, la société Leica Camera AG (ci-après dénommée « LEICA »), vous accordons en supplément des prestations de garantie facultatives pour votre produit Leica conformément aux dispositions ci-dessous (« garantie Leica »). La garantie Leica ne limite donc pas vos droits légaux en tant que consommateur selon la loi applicable, ni vos droits en tant que consommateur vis-à-vis du commerçant avec lequel vous avez conclu le contrat d'achat.

### LA GARANTIE LEICA

Vous avez acheté un produit Leica qui a été fabriqué selon des directives de qualité particulières et contrôlé à chaque étape de fabrication par des spécialistes expérimentés. Nous accordons pour ce produit Leica et les accessoires contenus dans l'emballage d'origine correspondant la garantie Leica stipulée ci-dessous, qui s'applique à compter du 1er avril 2023. Veuillez noter que nous n'accordons aucune garantie en cas d'utilisation commerciale.

Pour certains produits Leica, nous proposons de prolonger la période de garantie si vous vous enregistrez sur notre compte Leica. Pour plus de détails, veuillez consulter notre site Internet [www.leica-camera.com](http://www.leica-camera.com).

### ÉTENDUE DE LA GARANTIE LEICA

Durant la période de garantie, les anomalies liées à des vices de fabrication ou de matériel seront corrigées gratuitement par une réparation, un remplacement des pièces défectueuses ou un échange contre un produit Leica similaire et en parfait état, à la discrétion de

LEICA. Les pièces ou produits échangés deviennent la propriété de LEICA.

Toute autre réclamation, de quelque nature que ce soit et pour quelque motif juridique que ce soit, en rapport avec la présente garantie Leica, est exclue.

### SONT EXCLUES DE LA GARANTIE LEICA

Sont exclues de la garantie Leica les pièces d'usure, comme les bonnettes, les éléments revêtus de cuir, la courroie de port, les armatures, les piles ainsi que les pièces soumises à des contraintes mécaniques, sauf si le défaut est dû à un vice de fabrication ou de matériel. Cela vaut également pour les dommages sur la surface.

### ANNULLATION DES DROITS À LA GARANTIE LEICA

Les droits à des prestations de garantie sont annulés si le défaut est dû à une utilisation non conforme; ils peuvent également être annulés, entre autres, si des accessoires d'autres marques ont été utilisés, si le produit Leica a été ouvert de manière non conforme ou s'il a été réparé de manière non conforme. Les droits à des prestations de garantie sont également annulés si le numéro de série est illisible.

### MISE EN ŒUVRE DE LA GARANTIE LEICA

Pour faire valoir un droit à une prestation de garantie, nous avons besoin d'une copie de la preuve d'achat de votre produit Leica auprès d'un revendeur agréé par LEICA (« revendeur agréé Leica »). La preuve d'achat doit mentionner la date d'achat, le produit Leica avec son numéro d'article et son numéro de série, ainsi que les coordonnées du revendeur agréé Leica. Nous nous réservons le droit de vous demander de présenter la preuve d'achat originale. Vous pouvez également envoyer une copie du certificat de garantie; veuillez noter que celui-ci doit être dûment rempli et que la vente doit avoir été effectuée par un revendeur agréé Leica.



Veillez envoyer votre produit Leica accompagné d'une copie de la preuve d'achat ou du certificat de garantie et d'une description de la réclamation à l'adresse suivante :

Leica Camera AG, Customer Care, Am Leitz-Park 5, 35578 Wetzlar, Allemagne

E-mail : [customer.care@leica-camera.com](mailto:customer.care@leica-camera.com)

Téléphone : +49 6441 2080-189

ou à un revendeur agréé Leica.

Produit Leica Photo	Période de garantie
Tous les produits	2 ans

### **Le Leica SL3 est protégé contre les projections d'eau et la poussière.**

L'appareil photo a été testé dans des conditions de laboratoire contrôlées et il est classifié sous IP54 selon DIN EN 60529. Notez que la protection contre les projections d'eau et la poussière n'est pas permanente et s'altère au fil du temps. À la section sur « Entretien/Stockage », vous trouverez des indications pour le nettoyage et le séchage de l'appareil photo. La garantie ne couvre pas les dommages causés par des liquides. L'ouverture de l'appareil photo par un revendeur ou un partenaire de service non agréé entraîne l'extinction de la garantie concernant les projections d'eau et la poussière.



## TABLE DES MATIÈRES

AVANT-PROPOS.....	2
LIVRAISON.....	2
PIÈCES DE RECHANGE/ACCESSOIRES .....	3
MENTIONS LÉGALES .....	4
CONSIGNES DE SÉCURITÉ.....	8
REMARQUES D'ORDRE GÉNÉRAL.....	12
CONDITIONS DE GARANTIE DE LEICA CAMERA AG .....	16
TABLE DES MATIÈRES.....	18
DÉSIGNATION DES PIÈCES .....	26
BARRETTE DE RACCORDEMENT.....	28
AFFICHAGES .....	30
PHOTO.....	30
VIDÉO/CINE .....	32
AFFICHAGES SUR LE TOP-DISPLAY .....	34
PRÉPARATIONS .....	36
FIXATION DE LA COURROIE DE PORT .....	36
PRÉPARATION DU CHARGEUR .....	36
CHARGE DE LA BATTERIE.....	37
CHARGE PAR USB.....	38
INSERTION/RETRAIT DE LA BATTERIE.....	38
INSERTION/RETRAIT DE LA CARTE MÉMOIRE.....	40
OBJECTIFS .....	42
OBJECTIFS UTILISABLES.....	42
REMPLACEMENT DE L'OBJECTIF.....	44
RÉGLAGE DES DIOPTRIES .....	47
POIGNÉE MULTIFONCTIONS HG-SCL7 .....	48

UTILISATION DE L'APPAREIL PHOTO .....	54
ÉLÉMENTS DE COMMANDE .....	54
COMMUTATEUR PRINCIPAL .....	54
LED DU COMMUTATEUR PRINCIPAL.....	55
DÉCLENCHEUR .....	56
MOLETTE GAUCHE .....	57
MOLETTE DROITE .....	57
MOLETTE ARRIÈRE .....	58
JOYSTICK.....	58
TOUCHE PLAY / TOUCHE MENU.....	59
TOUCHES DE FONCTION .....	60
ÉCRAN (ÉCRAN TACTILE).....	61
TOP-DISPLAY .....	62
COMMANDE DE MENU .....	62
ÉLÉMENTS DE COMMANDE.....	62
ZONES DE MENU .....	63
RÉGLAGES DANS LES MODES PHOTO ET VIDÉO .....	64
CHANGEMENT DE PLAGE DE MENU.....	65
CONTROL CENTER.....	66
ADAPTATION DU CONTROL CENTER.....	66
MENU PRINCIPAL .....	68
NAVIGATION DANS LE MENU .....	69
SOUS-MENUS .....	71
CLAVIER/PAVÉ NUMÉRIQUE.....	71
MENU À BARRES.....	72
MENU À CURSEURS.....	72
MENU DATE/HEURE .....	73
MENU COMBI (PROFILS AF) .....	73
MENU COMBI (PROPRIÉTÉS DE L'IMAGE) .....	74
UTILISATION INDIVIDUALISÉE .....	76
ACCÈS DIRECT AUX FONCTIONS DU MENU .....	76
MODIFICATION DE L'AFFECTATION .....	76
OUVERTURE DE LA FONCTION DE MENU AFFECTÉE.....	76
AFFECTATION DES MOLETTES DROITE/GAUCHE .....	77

LORS DE L'UTILISATION D'OBJECTIFS AF.....	78	<b>FORMAT DE FICHIER.....</b>	<b>93</b>
LORS DE L'UTILISATION D'OBJECTIFS MF.....	79	<b>RÉSOLUTION.....</b>	<b>94</b>
<b>SENS DE ROTATION DES MOLETTES DROITE/GAUCHE.....</b>	<b>79</b>	RÉSOLUTION DNG.....	94
<b>FONCTIONS DU JOYSTICK.....</b>	<b>80</b>	RÉSOLUTION JPG.....	95
<b>VERROUILLAGE DES ÉLÉMENTS DE COMMANDE.....</b>	<b>80</b>	<b>FORMAT D'IMAGE.....</b>	<b>96</b>
<b>PROFILS UTILISATEUR.....</b>	<b>81</b>	<b>PROPRIÉTÉS DE L'IMAGE.....</b>	<b>96</b>
<b>RÉGLAGES DE BASE DE L'APPAREIL PHOTO.....</b>	<b>84</b>	MODE PELLICULE.....	97
<b>LANGUE DU MENU.....</b>	<b>84</b>	PROFILS COULEURS.....	98
<b>DATE/HEURE.....</b>	<b>84</b>	PROFILS NOIR ET BLANC.....	98
<b>UNITÉ DE PROFONDEUR DE CHAMP.....</b>	<b>85</b>	PERSONNALISATION DES PROFILS DE PHOTO.....	99
<b>MODE ÉCONOMIQUE D'ÉNERGIE (MODE VEILLE).....</b>	<b>86</b>	LEICA LOOKS.....	99
<b>RÉGLAGES DE L'ÉCRAN / DU VISEUR.....</b>	<b>86</b>	<b>OPTIMISATIONS AUTOMATIQUES.....</b>	<b>100</b>
UTILISATION DE L'ÉCRAN/MODE EVF.....	87	RÉDUCTION DU BRUIT.....	100
SENSIBILITÉ DU CAPTEUR D'ŒIL.....	87	RÉDUCTION DU BRUIT EN CAS D'EXPOSITION PROLONGÉE.....	100
LUMINOSITÉ.....	88	RÉDUCTION DU BRUIT SUR LES IMAGES JPG.....	101
ÉCRAN.....	88	<b>STABILISATION D'IMAGE.....</b>	<b>101</b>
EVF.....	88	RÉGLAGE DE LA DIRECTION DE LA STABILISATION.....	102
<b>RENDU DES COULEURS.....</b>	<b>88</b>	<b>OPTIMISATION DES ZONES SOMBRES (IDR).....</b>	<b>103</b>
ÉCRAN.....	88	GAMME DYNAMIQUE.....	103
EVF.....	88	FONCTION IDR.....	103
<b>ARRÊT AUTOMATIQUE DE L'ÉCRAN ET DE L'EVF.....</b>	<b>89</b>	<b>GESTION DES DONNÉES.....</b>	<b>104</b>
<b>FRÉQUENCE D'IMAGE EVF.....</b>	<b>89</b>	OPTIONS DE STOCKAGE.....	104
<b>ROTATION AUTOMATIQUE DE LA BARRE D'INFORMATION.....</b>	<b>89</b>	FORMATAGE DE LA CARTE MÉMOIRE.....	105
<b>SIGNAUX ACOUSTIQUES.....</b>	<b>90</b>	STRUCTURE DES DONNÉES.....	106
VOLUME.....	90	MODIFICATION DU NOM DES FICHIERS.....	107
SIGNAUX ACOUSTIQUES.....	90	CRÉATION D'UN NOUVEAU DOSSIER.....	108
BRUIT D'OBTURATION ÉLECTRONIQUE.....	90	INSCRIPTION D'INFORMATIONS COPYRIGHT.....	108
VALIDATION AUTOFOCUS.....	90	ENREGISTREMENT DU LIEU DE PRISE DE VUE.....	109
PHOTOGRAPHER SILENCIEUSEMENT.....	90	TRANSFERT DE DONNÉES.....	110
<b>&lt;&lt;&lt; MODE PHOTO &gt;&gt;&gt;.....</b>	<b>92</b>	<b>RÉGLAGES PRATIQUES.....</b>	<b>112</b>
<b>RÉGLAGES PHOTO.....</b>	<b>92</b>	<b>AF TACTILE.....</b>	<b>112</b>
<b>FORMAT DU CAPTEUR.....</b>	<b>92</b>	AF TACTILE+ DÉCLENCHEMENT.....	113
		AF TACTILE EN MODE EVF.....	113

<b>RÉGLAGE INDIVIDUALISÉ SUR L'OBJECTIF</b> .....	<b>114</b>	<b>RÉGLAGES DE L'AF</b> .....	<b>129</b>
<b>INCRÉMENT EV</b> .....	<b>114</b>	PROFILS AF .....	129
<b>AFFICHAGES AUXILIAIRES</b> .....	<b>115</b>	MISE AU POINT PRÉALABLE .....	131
<b>PROFILS D'INFORMATION</b> .....	<b>115</b>	<b>LIMIT. DE FOCAL</b> .....	<b>132</b>
REPLACEMENT DES PROFILS D'INFORMATION.....	116	<b>RÉGLAGE RAPIDE AF</b> .....	<b>132</b>
DÉSACTIVATION DES PROFILS D'INFORMATION INDIVIDUELS.....	116	OUVRIR LE RÉGLAGE RAPIDE AF.....	132
ADAPTATION DES PROFILS D'INFORMATION.....	117	MODIFIER LA TAILLE DU CHAMP DE MESURE AF .....	133
<b>AFFICHAGES DISPONIBLES</b> .....	<b>117</b>	REPLACEMENT DE LA MÉTHODE DE MESURE AF.....	133
BARRES D'INFORMATION .....	117	<b>FONCTIONS AUXILIAIRES AF</b> .....	<b>133</b>
QUADRILLAGES .....	118	AGRANDISSEMENT EN MODE AF .....	133
DÉTOURAGE.....	118	ILLUMINATEUR D'ASSISTANCE AF .....	134
FOCUS PEAKING.....	119	VALIDATION AF ACOUSTIQUE .....	134
HORIZON VIRTUEL .....	120	<b>DÉPLACEMENT DU CHAMP DE MESURE AF</b> .....	<b>135</b>
HISTOGRAMME.....	121	<b>MISE AU POINT MANUELLE (MF)</b> .....	<b>135</b>
<b>ACTIVATION/DÉSACTIVATION TEMPORAIRE DE CERTAINES FONCTIONS</b> ....	<b>122</b>	<b>FONCTIONS AUXILIAIRES MF</b> .....	<b>136</b>
<b>LIVE VIEW RENFORCÉ</b> .....	<b>122</b>	FOCUS PEAKING.....	136
<b>FONCTIONS AUXILIAIRES AF</b> .....	<b>123</b>	AGRANDISSEMENT EN MODE MF .....	136
ILLUMINATEUR D'ASSISTANCE AF.....	123	AFFICHAGE DE LA DISTANCE .....	138
VALIDATION AF ACOUSTIQUE.....	123	UTILISER L'AUTOFOCUS EN MODE MF.....	139
<b>PHOTOGRAPHIER</b> .....	<b>124</b>	<b>SENSIBILITÉ ISO</b> .....	<b>139</b>
<b>MODE DÉCLENCHEMENT</b> .....	<b>124</b>	VALEURS ISO FIXES.....	139
<b>MISE AU POINT (RECENTRAGE)</b> .....	<b>125</b>	<b>RÉGLAGE AUTOMATIQUE</b> .....	<b>140</b>
PHOTOGRAPHIER AVEC AF.....	125	DÉLIMITATION DES PLAGES DE RÉGLAGE .....	141
<b>MODES DE FONCTIONNEMENT AUTOFOCUS</b> .....	<b>125</b>	<b>RÉGLAGE ISO DYNAMIQUE</b> .....	<b>142</b>
AF INTELLIGENT (iAF).....	125	<b>FLOATING ISO</b> .....	<b>142</b>
AFs (single).....	125	<b>BALANCE DES BLANCS</b> .....	<b>143</b>
AFc (continuous) .....	125	<b>COMMANDE/PARAMÉTRAGES FIXES AUTOMATIQUES</b> .....	<b>143</b>
<b>MÉTHODES DE MESURE AUTOFOCUS</b> .....	<b>126</b>	<b>RÉGLAGE MANUEL PAR MESURE</b> .....	<b>144</b>
MESURE À CHAMPS MULTIPLES .....	126	CARTE DE GRIS NEUTRE (PIPETTE).....	144
MESURE SPOT/CHAMP .....	126	CARTE DE GRIS NEUTRE .....	145
ZONE .....	127	<b>RÉGLAGE DIRECT DE LA TEMPÉRATURE DES COULEURS</b> .....	<b>145</b>
POURSUITE .....	127	<b>EXPOSITION</b> .....	<b>146</b>
DÉTECTION DES PERSONNES (RECONNAISSANCE DES VISAGES).....	128	<b>TYPE D'OBTURATEUR</b> .....	<b>147</b>

<b>MODES D'EXPOSITION</b> .....	149	<b>MESURE DE L'EXPOSITION AU FLASH (MESURE TTL)</b> .....	174
SÉLECTION DU MODE DE FONCTIONNEMENT .....	150	<b>RÉGLAGE SUR LE FLASH</b> .....	175
<b>RÉGLAGE ENTIÈREMENT AUTOMATIQUE DE L'EXPOSITION – P</b> .....	151	<b>MODES FLASH</b> .....	175
PROGRAMME AUTOMATIQUE – P.....	151	COMMANDE AUTOMATIQUE DU FLASH.....	175
MODIFICATION DES COMBINAISONS VITESSE D'OBTURATION-OUVERTURE		COMMANDE MANUELLE DU FLASH.....	175
PRÉDÉFINIES (CHANGEMENT DE PROGRAMME).....	152	COMMANDE AUTOMATIQUE DU FLASH AVEC DES VITESSES D'OBTURATION PLUS	
<b>RÉGLAGE SEMI-AUTOMATIQUE DE L'EXPOSITION – A/S</b> .....	152	LENTES (SYNCHRONISATION À LONG TERME) .....	176
MODE PRIORITÉ OUVERTURE – A.....	152	<b>COMMANDE DU FLASH</b> .....	176
MODE PRIORITÉ VITESSE – S.....	153	INSTANT DE LA SYNCHRONISATION .....	176
<b>RÉGLAGE MANUEL DE L'EXPOSITION – M</b> .....	153	<b>PORTÉE DU FLASH</b> .....	177
<b>EXPOSITION PROLONGÉE</b> .....	154	<b>CORRECTION DE L'EXPOSITION AU FLASH</b> .....	178
VITESSES D'OBTURATION FIXES .....	154	<b>MODE LECTURE (PHOTO)</b> .....	180
FONCTION B.....	155	<b>ÉLÉMENTS DE COMMANDE EN MODE LECTURE</b> .....	180
RÉDUCTION DU BRUIT.....	156	ACCÈS DIRECT EN MODE LECTURE .....	181
<b>COMMANDE DE L'EXPOSITION</b> .....	157	ÉLÉMENTS DE COMMANDE SUR L'ÉCRAN.....	181
APERÇU DE L'EXPOSITION.....	157	<b>LANCEMENT/ARRÊT DU MODE LECTURE</b> .....	182
MÉMORISATION DE LA VALEUR DE MESURE.....	157	<b>SÉLECTION/DÉFILEMENT DES IMAGES</b> .....	183
CORRECTION DE L'EXPOSITION .....	160	<b>EMPLACEMENTS DE STOCKAGE</b> .....	184
VÉRIFICATION DE LA PROFONDEUR DE CHAMP .....	161	<b>AFFICHAGE INFO EN MODE LECTURE</b> .....	185
<b>MODES DE PRISE DE VUE</b> .....	162	<b>LECTURE DES SÉRIES D'IMAGES</b> .....	186
PRISES DE VUE EN RAFALE.....	162	PAUSE DANS LA LECTURE .....	186
PRISE DE VUE PAR INTERVALLES .....	163	POURSUITE DE LA LECTURE.....	186
<b>BRACKETING D'EXPOSITION</b> .....	165	ENREGISTRER COMME VIDÉO.....	187
<b>RETARDATEUR</b> .....	167	<b>AGRANDISSEMENT D'UN DÉTAIL</b> .....	188
<b>TYPES SPÉCIAUX DE PRISES DE VUES</b> .....	168	<b>AFFICHAGE SIMULTANÉ DE PLUSIEURS IMAGES</b> .....	189
CONTRÔLE DE LA PERSPECTIVE.....	168	<b>MARQUAGE/ÉVALUATION DES IMAGES</b> .....	191
CONTRÔLE DE LA PERSPECTIVE ACTIVÉE.....	169	<b>SUPPRESSION D'IMAGES</b> .....	191
PERSPECTIVE DÉTECTÉE EN MODE LIVE VIEW .....	169	SUPPRESSION DES IMAGES UNE À UNE.....	192
PERSPECTIVE CORRIGÉE EN MODE LECTURE .....	169	SUPPRESSION DE PLUSIEURS IMAGES .....	193
LES IMAGES AU FORMAT JPG .....	170	SUPPRESSION DE TOUTES LES IMAGES NON ÉVALUÉES.....	194
LES IMAGES AU FORMAT DNG .....	170	SUPPRESSION DE SÉRIES D'IMAGES .....	194
CONTRÔLE DE LA PERSPECTIVE DANS ADOBE LIGHTROOM® ET ADOBE PHOTOSHOP® 170		<b>APERÇU DE LA DERNIÈRE IMAGE</b> .....	195
<b>OVERLAY IMAGE</b> .....	171		
<b>PHOTOGRAPHIE AVEC FLASH</b> .....	173		
FLASHS UTILISABLES .....	173		

<b>RÉGLAGES VIDÉO</b> .....	196
<b>FORMAT DU CAPTEUR</b> .....	196
<b>FORMAT DE FICHIER</b> .....	196
<b>FORMAT VIDÉO</b> .....	197
RÉGLAGE DU FORMAT VIDÉO.....	197
<b>MODE VIDÉO</b> .....	198
PROPRIÉTÉS DE L'IMAGE .....	198
<b>PROFILS DE VIDÉO</b> .....	199
PROFILS COULEURS .....	199
PROFILS NOIR ET BLANC.....	199
INDIVIDUALISER LES PROFILS DE VIDÉO .....	199
<b>RÉGLAGES AUDIO</b> .....	200
MICROPHONE .....	200
RÉDUCTION DU BRUIT DE FOND .....	201
<b>TIMECODE</b> .....	202
MODE TIMECODE.....	202
TEMPS DE DÉMARRAGE.....	203
SYNCHRONISATION DU TC.....	203
<b>GAMMA VIDÉO</b> .....	204
RÉGLAGES HLG.....	204
RÉGLAGES L-LOG.....	205
CONFIGURATION/GESTION DES PROFILS LUT.....	205
UTILISATION DES PROFILS LUT .....	207
<b>OPTIMISATIONS AUTOMATIQUES</b> .....	209
STABILISATION DE VIDÉO.....	209
OPTIMISATION DES ZONES SOMBRES (IDR).....	209
GAMME DYNAMIQUE.....	209
FONCTION IDR .....	210
<b>GESTION DES DONNÉES</b> .....	211
ENREGISTREMENT SEGMENTÉ .....	211
FORMATAGE DE LA CARTE MÉMOIRE.....	211

STRUCTURE DES DONNÉES .....	212
MODIFICATION DU NOM DES FICHIERS .....	213
CRÉATION D'UN NOUVEAU DOSSIER.....	214
INSCRIPTION D'INFORMATIONS COPYRIGHT .....	214
ENREGISTREMENT DU LIEU DE PRISE DE VUE.....	215
TRANSFERT DE DONNÉES .....	216

## **RÉGLAGES PRATIQUES** .....

<b>AF TACTILE</b> .....	218
TOUCHE AF + DÉCLENCHEMENT.....	219
AF TACTILE EN MODE EVF .....	219
<b>RÉGLAGE INDIVIDUALISÉ SUR L'OBJECTIF</b> .....	220
<b>INCRÉMENT EV</b> .....	220
<b>SORTIE AUDIO</b> .....	221
RÉGLAGE DU NIVEAU DE SORTIE .....	221
SORTIE HDMI AVEC/SANS SON.....	221
<b>AFFICHAGES AUXILIAIRES</b> .....	222
<b>PROFILS D'INFORMATION</b> .....	222
REPLACEMENT DES PROFILS D'INFORMATION .....	223
DÉSACTIVATION DES PROFILS D'INFORMATION INDIVIDUELS.....	223
ADAPTATION DES PROFILS D'INFORMATION.....	224
<b>AFFICHAGES DISPONIBLES</b> .....	224
BARRES D'INFORMATION .....	224
QUADRILLAGES .....	225
HACHURE.....	225
FOCUS PEAKING.....	226
HORIZON VIRTUEL .....	227
HISTOGRAMME.....	228
<b>MONITEUR DE FORME D'ONDE (WFM)</b> .....	229
ADAPTATION DE LA REPRÉSENTATION.....	230
AFFICHAGE DU FORMAT D'IMAGE .....	231
CADRE .....	231
<b>FONCTIONS AUXILIAIRES VIDÉO</b> .....	232
VALEURS DE RÉFÉRENCE .....	232

MIRE.....	232	<b>PRÉPARATION.....</b>	<b>253</b>
<b>TONALITÉ DE TEST .....</b>	<b>233</b>	DÉFINITION DE LA POSITION DE MISE AU POINT .....	253
UTILISATION.....	233	MODIFICATION DE LA POSITION DE MISE AU POINT.....	254
CADRE REC.....	234	<b>UTILISATION.....</b>	<b>255</b>
<b>FONCTIONS AUXILIAIRES AF.....</b>	<b>235</b>	APPEL SELON LE BESOIN.....	255
ILLUMINATEUR D'ASSISTANCE AF.....	235	SÉQUENCE AUTOMATIQUE.....	256
<b>FILMER .....</b>	<b>236</b>	<b>AUTRES RÉGLAGES .....</b>	<b>257</b>
<b>MODE VIDÉO ET MODE CINE .....</b>	<b>236</b>	VITESSE.....	257
<b>DÉMARRER/QUITTER LE MODE VIDÉO.....</b>	<b>237</b>	MODE DE MISE AU POINT SUIVANT.....	257
<b>DÉMARRER/QUITTER LA PRISE DE VUE.....</b>	<b>238</b>	<b>SENSIBILITÉ ISO.....</b>	<b>258</b>
AFFICHAGE ET COMMANDE VIA USB-PTP AVEC UN ACCESSOIRE EXTERNE (PAR EX. UN STABILISATEUR).....	239	VALEURS ISO FIXES.....	258
<b>MISE AU POINT (RECENTRAGE) .....</b>	<b>239</b>	RÉGLAGE AUTOMATIQUE .....	259
MODES DE FONCTIONNEMENT AUTOFOCUS .....	240	RÉGLAGE ISO DYNAMIQUE .....	261
COMMANDE DE L'AUTOFOCUS .....	240	FLOATING ISO .....	261
AF TACTILE .....	240	<b>SENSIBILITÉ ASA .....</b>	<b>262</b>
ÉLIMINATION DE LA MISE AU POINT CONTINUE .....	240	<b>BALANCE DES BLANCS .....</b>	<b>263</b>
<b>MÉTHODES DE MESURE AUTOFOCUS .....</b>	<b>241</b>	COMMANDE/PARAMÉTRAGES FIXES AUTOMATIQUES .....	263
<b>POURSUITE .....</b>	<b>242</b>	RÉGLAGE MANUEL PAR MESURE .....	264
DÉTECTION DES PERSONNES (RECONNAISSANCE DES VISAGES).....	243	CARTE DE GRIS NEUTRE (PIPETTE).....	264
<b>RÉGLAGES DE L'AF .....</b>	<b>244</b>	CARTE DE GRIS NEUTRE .....	265
<b>LIMIT. DE FOCALÉ.....</b>	<b>245</b>	RÉGLAGE DIRECT DE LA TEMPÉRATURE DES COULEURS.....	265
<b>RÉGLAGE RAPIDE AF.....</b>	<b>246</b>	<b>EXPOSITION.....</b>	<b>266</b>
MODIFIER LA TAILLE DU CHAMP DE MESURE AF .....	246	MODES D'EXPOSITION .....	268
REMPLACEMENT DE LA MÉTHODE DE MESURE AF.....	246	RÉGLAGE ENTIÈREMENT AUTOMATIQUE DE L'EXPOSITION - P.....	269
<b>FONCTIONS AUXILIAIRES AF .....</b>	<b>247</b>	RÉGLAGE SEMI-AUTOMATIQUE DE L'EXPOSITION - A/S.....	270
AGRANDISSEMENT EN MODE AF .....	247	RÉGLAGE MANUEL DE L'EXPOSITION - M .....	270
<b>DÉPLACEMENT DU CHAMP DE MESURE AF .....</b>	<b>248</b>	CORRECTION DE L'EXPOSITION.....	271
<b>MISE AU POINT MANUELLE (MF).....</b>	<b>248</b>	<b>MODE LECTURE (VIDÉO).....</b>	<b>272</b>
<b>FONCTIONS AUXILIAIRES MF.....</b>	<b>249</b>	<b>ÉLÉMENTS DE COMMANDE EN MODE LECTURE.....</b>	<b>272</b>
<b>FOLLOW FOCUS.....</b>	<b>251</b>	ACCÈS DIRECT EN MODE LECTURE.....	273
COMPORTEMENT DE LA FONCTION.....	252	ÉLÉMENTS DE COMMANDE SUR L'ÉCRAN.....	273
MENU FOLLOW FOCUS.....	252	<b>LANCEMENT/ARRÊT DU MODE LECTURE.....</b>	<b>274</b>
		<b>SÉLECTION/DÉFILEMENT DES ENREGISTREMENTS .....</b>	<b>275</b>

EMPLACEMENTS DE STOCKAGE.....	276	NETTOYAGE AUTOMATIQUE DU CAPTEUR.....	306
AFFICHAGE INFO EN MODE LECTURE.....	277	MAPPAGE DE PIXELS.....	306
AFFICHAGE SIMULTANÉ DE PLUSIEURS ENREGISTREMENTS.....	278	FAQ.....	308
MARQUAGE/ÉVALUATION DES ENREGISTREMENTS.....	279	VUE D'ENSEMBLE DU MENU.....	316
SUPPRESSION DES ENREGISTREMENTS.....	280	INDEX.....	324
SUPPRESSION DES ENREGISTREMENTS UN À UN.....	280	CARACTÉRISTIQUES TECHNIQUES.....	332
SUPPRESSION DE PLUSIEURS ENREGISTREMENTS.....	281	LEICA CUSTOMER CARE.....	340
SUPPRESSION DE TOUS LES ENREGISTREMENTS NON ÉVALUÉS.....	282	LEICA AKADEMIE.....	341
LECTURE VIDÉO.....	283		
MONTAGE DES VIDÉOS.....	286		
<<<>>>.....	287		
AUTRES FONCTIONS.....	288		
RÉINITIALISATION DE L'APPAREIL PHOTO AUX RÉGLAGES PAR DÉFAUT.....	288		
MISES À JOUR DE FIRMWARES.....	289		
INSTALLATION DE MISES À JOUR DE FIRMWARES.....	290		
LEICA FOTOS.....	294		
SÉLECTION DE LA BANDE DE WLAN.....	294		
CONNEXION (utilisateurs d'iPhone).....	295		
PREMIÈRE CONNEXION AVEC L'APPAREIL MOBILE.....	295		
CONNEXION À DES APPAREILS CONNUS.....	297		
CONNEXION (utilisateurs d'Android).....	298		
PREMIÈRE CONNEXION AVEC L'APPAREIL MOBILE.....	298		
CONNEXION À DES APPAREILS CONNUS.....	299		
MODES DE CONNECTIVITÉ.....	300		
MODE PERFORMANCE.....	301		
MODE ÉCONOMIE D'ÉNERGIE.....	301		
MODE AVION.....	301		
INSTALLATION DE MISES À JOUR DE FIRMWARES.....	301		
COMMANDE À DISTANCE DE L'APPAREIL PHOTO.....	302		
ENTRETIEN/STOCKAGE.....	304		



**Signification des différentes catégories d'informations  
figurant dans ce mode d'emploi**

**Remarque**

Informations supplémentaires

**Important**

Le non-respect de ces instructions peut endommager l'appareil photographique, les accessoires ou les images

**Attention**

Le non-respect de ces instructions peut entraîner des dommages corporels



# DÉSIGNATION DES PIÈCES

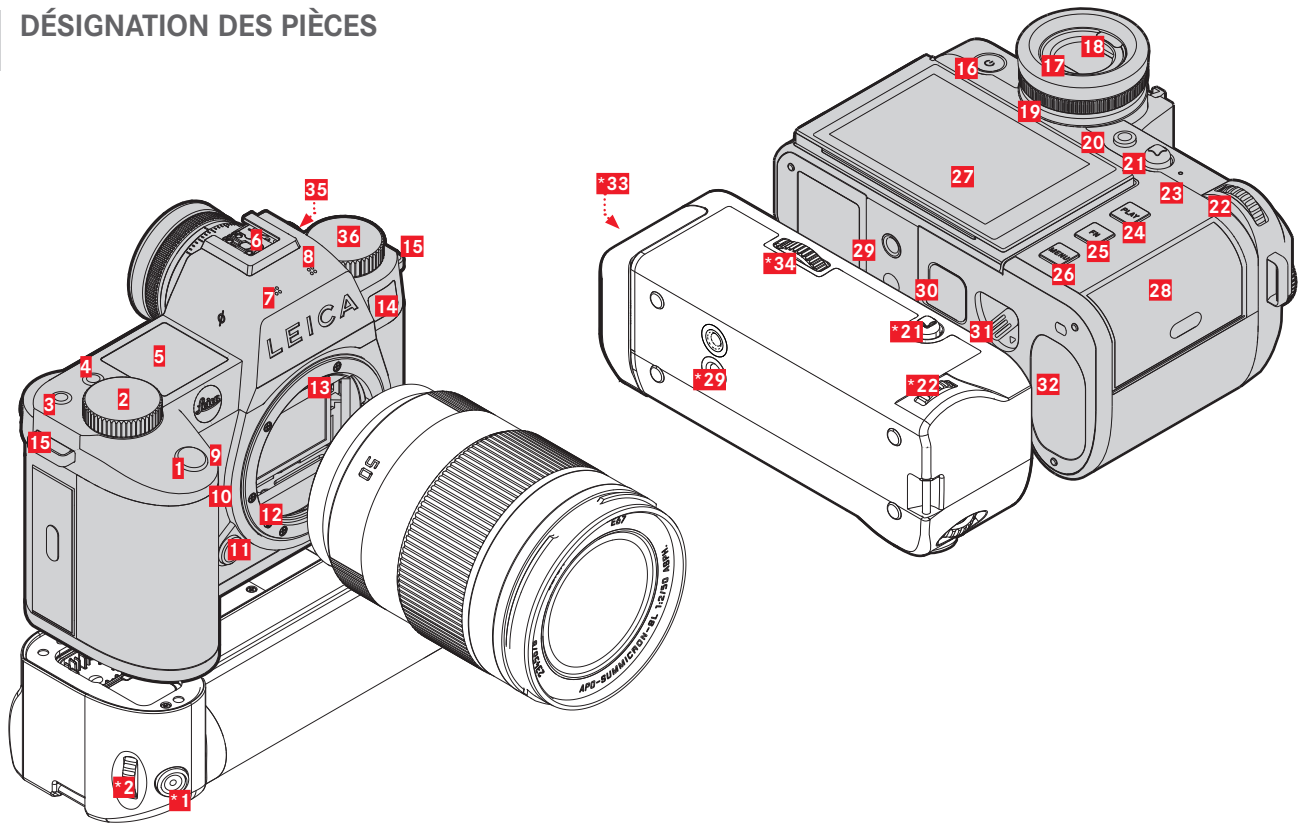

\*Accessoires en option : poignée multifonctions SL, coupleur CC USB-C Leica DC-SCL6

## LEICA SL3

- 1** Déclencheur
- 2** Molette droite
- 3** Touche de fonction
- 4** Touche de fonction
- 5** Top-Display
- 6** Griffe porte-accessoires
- 7** Microphones
- 8** Haut-parleur
- 9** Touche de fonction
- 10** Touche de fonction
- 11** Bouton de déverrouillage de l'objectif
- 12** Baïonnette Leica L
- 13** Barrette de contacts
- 14** LED du retardateur/Illuminateur d'assistance AF/capteur pour mesure de l'exposition
- 15** Anneaux de transport
- 16** Commutateur principal
- 17** Oculaire de viseur
- 18** Capteur d'œil
- 19** Bague de réglage des dioptries
- 20** Touche FN\*\*
- 21** Joystick
- 22** Molette arrière
- 23** LED d'état
- 24** Touche **PLAY**

- 25** Touche FN\*\*
- 26** Touche **MENU**
- 27** Écran
- 28** Compartiment de carte mémoire
- 29** Filetage pour trépied
- 30** Contact pour poignée multifonctions
- 31** Bouton coulissant de déverrouillage de la batterie
- 32** Logement de la batterie
- \*33** Logement de la batterie de la poignée
- \*34** Verrouillage de la poignée
- 35** Connecteur timecode
- 36** Molette gauche

## POIGNÉE MULTIFONCTIONS SL

- \*1** Déclencheur
- \*2** Molette droite
- \*21** Joystick
- \*22** Molette arrière
- \*29** Filetage pour trépied
- \*33** Logement de la batterie de la poignée
- \*34** Verrouillage de la poignée



## BARRETTE DE RACCORDEMENT

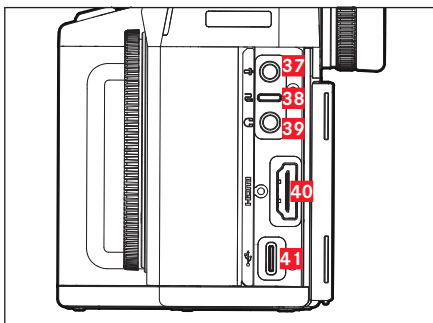

- 37** Microphone
- 38** Déclencheur à distance
- 39** Casque
- 40** HDMI
- 41** USB-C

## Coupleur CC USB-C DC-SCL6

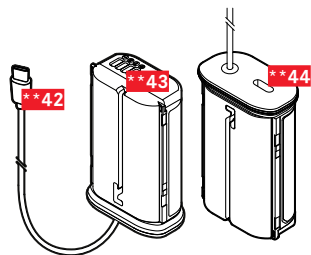

- \*\*42** Câble USB-C
- \*\*43** Contacts
- \*\*44** Prise pour câble USB-C (protection pour le transport)

## OBJECTIF\*

- 45** Barrette de contacts
- 46** Point de repère pour le changement d'objectif
- 47** Bague de mise au point  
le cas échéant, bague de réglage de focale
- 48** Point de repère pour montage du parasoleil
- 49** Baïonnette extérieure pour parasoleil
- 50** Filetage intérieur pour filtre
- 51** Couvercle de baïonnette
- 52** Couvercle de l'objectif
- 53** Parasoleil

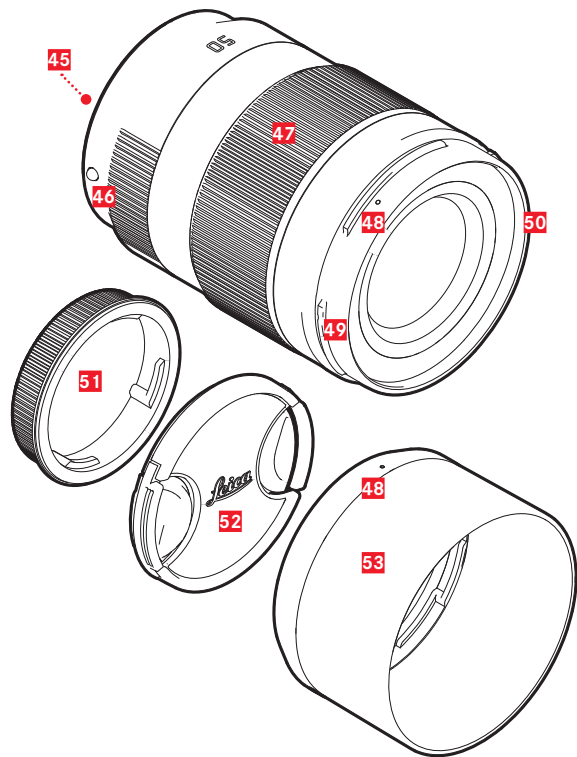

\* Non compris dans la livraison. Illustration à titre indicatif. L'exécution technique peut différer en fonction de l'équipement.



## AFFICHAGES

La représentation à l'écran est identique à celle dans le viseur.

### PHOTO

#### CONTROL CENTER

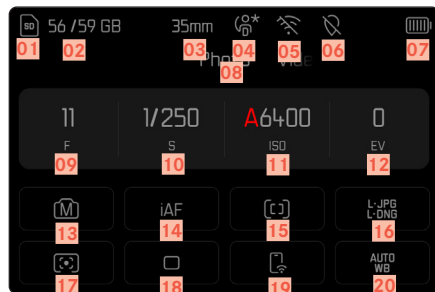

#### LORS DE LA PRISE DE VUE

Tous les affichages/valeurs concernent les réglages actuels.

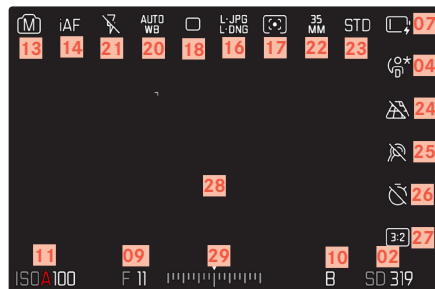

### EN MODE LECTURE

Tous les affichages/valeurs concernent l'image affichée.

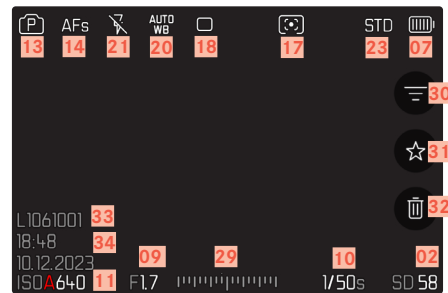

#### Assistants de prise de vue **ACTIVÉ**

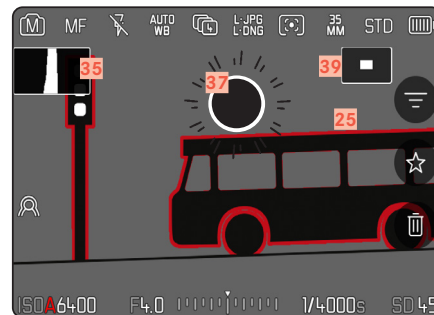

- 01 Carte mémoire utilisée
- 02 Capacité de mémoire restante
- 03 Focale
- 04 Profil utilisateur
- 05 Wi-Fi/Bluetooth® (Leica FOTOS)
- 06 Géomarquage  
Enregistrement automatique du lieu de la prise de vue (données Exif)
- 07 Capacité de la batterie
- 08 Zone de menu PHOTO
- 09 Valeur d'ouverture
- 10 Vitesse d'obturation
- 11 Sensibilité ISO
- 12 Valeur de correction de l'exposition
- 13 Mode d'exposition
- 14 Mode de mise au point
- 15 Méthode de mesure autofocus
- 16 Format de fichier / niveau de compression / résolution
- 17 Méthode de mesure de l'exposition
- 18 Mode de prise de vue (Mode déclenchement)
- 19 Leica FOTOS
- 20 Mode Balance des blancs
- 21 Mode flash / correction de l'exposition flash  
(mode photo uniquement)
- 22 Format du capteur
- 23 Rendu des couleurs (Mode pellicule/Leica Look)
- 24 Contrôle de la perspective
- 25 Focus peaking  
(identification des bords nets du motif)
- 26 Retardateur
- 27 Format d'image
- 28 Champ AF
- 29 Échelle de correction de l'exposition
- 30 Filtres
- 31 Symbole de prise de vue sélectionnée
- 32 Effacer
- 33 Numéro de fichier de l'image affichée
- 34 Date et heure de la prise de vue
- 35 Histogramme
- 36 Quadrillages
- 37 Identification du détournage des parties du motif surexposées
- 38 Horizon virtuel
- 39  Représentation de la taille et de la position d'un détail  
(visible seulement en cas d'agrandissement d'un détail)

## VIDÉO/CINE

### CONTROL CENTER

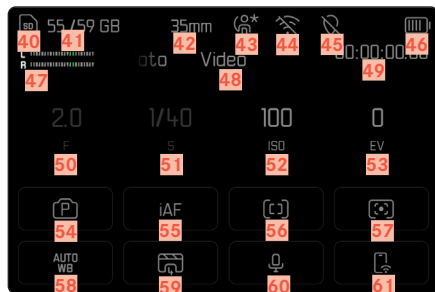

### LORS DE L'ENREGISTREMENT

Tous les affichages/valeurs concernent les réglages actuels.

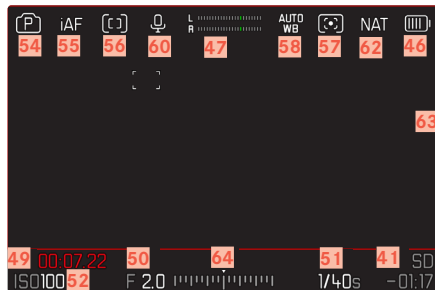

### LORS DE LA LECTURE

Tous les affichages/valeurs concernent l'image affichée.

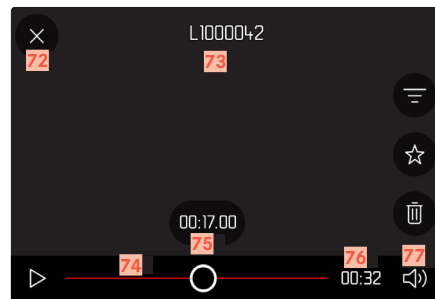
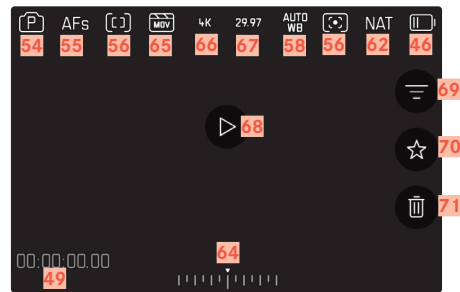



- 40 Carte mémoire utilisée
- 41 Capacité de mémoire restante
- 42 Focale
- 43 Profil utilisateur
- 44 Wi-Fi/Bluetooth® (Leica FOTOS)
- 45 Géomarquage
  - Enregistrement automatique du lieu de la prise de vue (données Exif)
- 46 Capacité de la batterie
- 47 Niveau d'enregistrement du microphone
- 48 Zone de menu **VIDÉO**
- 49 Compteur timecode
- 50 Valeur d'ouverture
- 51 Vitesse d'obturation
- 52 Sensibilité ISO
- 53 Valeur de correction de l'exposition
- 54 Mode d'exposition
- 55 Mode de mise au point
- 56 Méthode de mesure autofocus
- 57 Méthode de mesure de l'exposition
- 58 Mode Balance des blancs
- 59 Profil de vidéo
- 60 Sensibilité du micro (**Gain du micro**)
- 61 Leica FOTOS
- 62 Rendu des couleurs (**Mode vidéo/Leica Look**)
- 63 Indication d'un enregistrement vidéo en cours
- 64 Échelle de correction de l'exposition
- 65 Format de fichier
- 66 Résolution
- 67 Fréquence d'images
- 68 Démarrer la lecture
- 69 Filtres
- 70 Symbole d'enregistrement vidéo marqué
- 71 Effacer
- 72 Quitter la lecture vidéo
- 73 Nom de fichier de l'enregistrement vidéo affiché
- 74 Barre d'état de la lecture
- 75 Moment de lecture actuel
- 76 Durée de l'enregistrement vidéo
- 77 Barre de volume

## AFFICHAGES SUR LE TOP-DISPLAY

### ÉCRAN DE DÉMARRAGE



### AFFICHAGE STANDARD

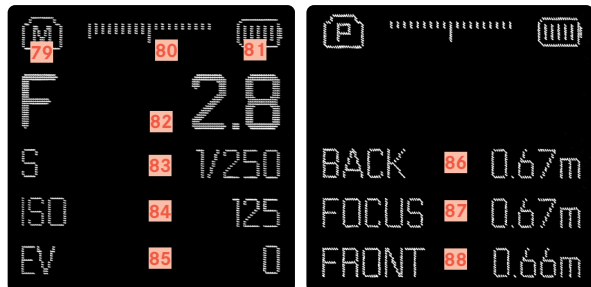





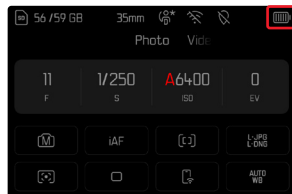

- 78 Nom de l'appareil photo
- 79 Mode de fonctionnement
- 80 Balance de l'exposition
- 81 Capacité de la batterie
- 82 Valeur d'ouverture
- 83 Vitesse d'obturation  
(Cine: angle d'obturateur)
- 84 Sensibilité ISO  
(Cine: indication en ASA)
- 85 Valeur de correction de l'exposition
- 86 Fin de la zone de mise au point
- 87 Zone actuellement mise au point
- 88 Début de la zone de mise au point

## AFFICHAGE DE L'ÉTAT DE CHARGE SUR L'ÉCRAN

L'état de charge de la batterie est affiché dans le Control Center ainsi que dans la ligne d'en-tête, en haut à droite.



Affichage	État de charge
	Env. 80 – 100 %
	Env. 60 – 79 %
	Env. 40 – 59 %
	Env. 20 – 39 %
	Env. 1 – 19 %
	Env. 0% Remplacement ou chargement nécessaire de la batterie



## PRÉPARATIONS

### FIXATION DE LA COURROIE DE PORT

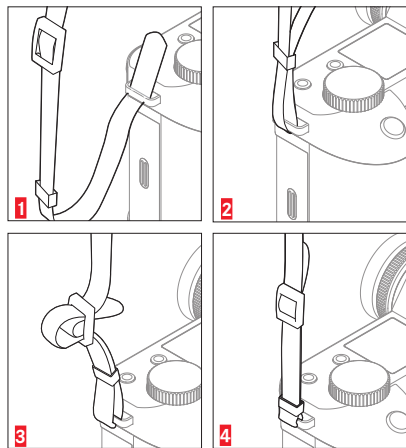

#### Attention

- Après la mise en place de la courroie de port, veuillez vous assurer que les fermetures sont montées correctement pour éviter une chute de l'appareil photo.

### PRÉPARATION DU CHARGEUR (accessoire en option)

Raccordez le chargeur au réseau avec le câble d'alimentation adapté aux prises locales.

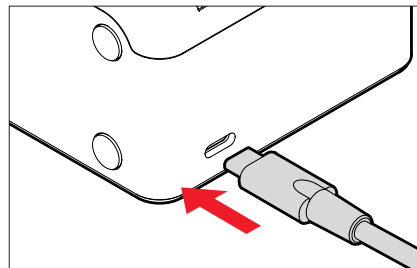

#### Remarque

- Le chargeur se règle automatiquement sur la tension appropriée.

## CHARGE DE LA BATTERIE

Une batterie lithium-ion fournit l'énergie nécessaire à l'appareil photo.

### INSERTION DE LA BATTERIE DANS LE CHARGEUR

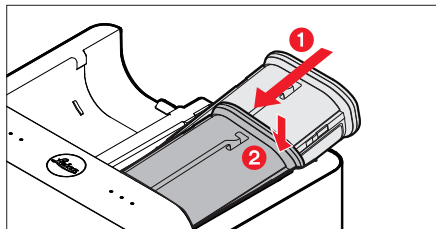

- ▶ Insérez la batterie avec la moulure orientée vers le haut dans le chargeur, jusqu'à ce que les contacts se touchent
- ▶ Enfoncez la batterie vers le bas, jusqu'à ce qu'elle s'enclenche de manière audible et perceptible
- ▶ Assurez-vous que la batterie est complètement insérée dans le chargeur

### RETRAIT DE LA BATTERIE DU CHARGEUR

- ▶ Faites basculer la batterie vers le haut et retirez-la en biais

## AFFICHAGE DE L'ÉTAT DE CHARGE SUR LE CHARGEUR

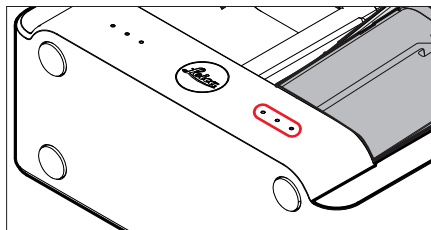

Les LED d'état indiquent que le processus de charge se déroule correctement.

Affichage	État de charge	Durée de charge*
●	En cours de charge	
● ●	80%	Env. 2 h
● ● ●	100%	Env. 3,5 h

Le chargeur doit être débranché du secteur une fois le chargement de l'appareil terminé. Il n'y a aucun risque de surcharge.

\* dépend de l'état de décharge



## CHARGE PAR USB

La batterie insérée dans l'appareil photo peut être chargée automatiquement, lorsque l'appareil photo est connecté via un câble USB à un ordinateur ou à une autre source de courant adéquate.

### Remarques

- Le SL3 peut être rechargé même s'il est allumé. Pour cela, il faut disposer d'un bloc secteur compatible USB PD d'une puissance minimale de 9 V/3 A (27 W). Si le bloc secteur disponible est d'une puissance inférieure à 27 W, l'appareil photo ne peut alors être rechargé que s'il est éteint.
- La batterie de la poignée multifonctions (HG-SCL7) disponible en option peut également être rechargée de cette manière via l'appareil photo.
- Le processus de charge démarre automatiquement.
- À la livraison, la batterie n'est chargée qu'au minimum pour des raisons de sécurité. Avant la première utilisation, la batterie doit être activée en procédant à une charge initiale.



## INSERTION/RETRAIT DE LA BATTERIE

- ▶ Assurez-vous que l'appareil photo est bien éteint (voir p. 63)

### INSERTION

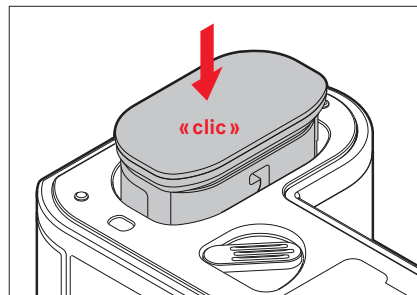

- ▶ Insérez la batterie avec la moulure orientée vers le côté de l'écran, jusqu'à ce qu'elle s'enclenche de manière audible et perceptible

## RETRAIT

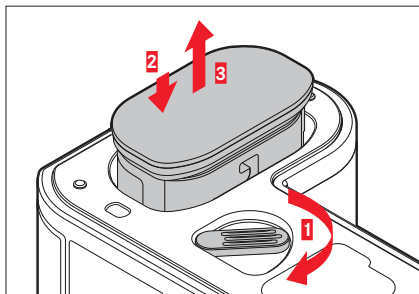

- ▶ Tournez la manette de déverrouillage de la batterie
  - La batterie se repousse un peu vers l'extérieur.
- ▶ Appuyez légèrement sur la batterie
  - La batterie se déverrouille et est complètement éjectée.
- ▶ Retirez la batterie

### Important

- Le retrait de la batterie pendant que l'appareil photo est allumé peut entraîner la perte des paramètres individuels et endommager la carte mémoire.



## INSERTION/RETRAIT DE LA CARTE MÉMOIRE

Le Leica SL3 offre de la place pour deux cartes mémoire. Il existe ici plusieurs possibilités d'utilisation, voir p. 104.

L'appareil photo enregistre les images sur une carte SD (Secure Digital) ou SDHC (High Capacity) ou encore SDXC (eXtended Capacity) ainsi que sur une carte CFexpress (Compactflash express) de type B.

### Remarques

- Les cartes mémoire sont proposées par de nombreux fabricants, avec différentes capacités de stockage et des vitesses de lecture/écriture variables. En particulier celles qui présentent une capacité et une vitesse de lecture/écriture élevées permettent un enregistrement et une lecture rapides des données.
- En fonction de la capacité de la carte mémoire, celle-ci n'est pas prise en charge ou elle doit être formatée avant la première utilisation dans l'appareil photo (voir p. 104). Dans l'appareil photo s'affiche dans ce cas un message correspondant. Vous trouverez les informations sur les cartes prises en charge à la section « Caractéristiques techniques ».
- Si la carte mémoire ne s'insère pas correctement, vérifiez si elle est bien orientée.
- En particulier les enregistrements vidéo exigent une vitesse d'écriture élevée.

## OUVRIER LE CACHE DU COMPARTIMENT À CARTE MÉMOIRE

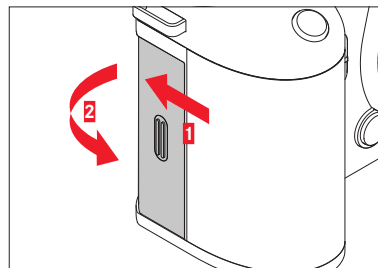

- ▶ Poussez le cache de la manière montrée dans l'illustration, jusqu'à ce qu'un clic retentit
  - Le cache s'ouvre automatiquement.

## FERMER LE CACHE DU COMPARTIMENT À CARTE MÉMOIRE

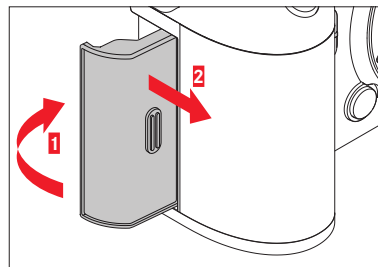

- ▶ Fermez le cache et le maintenez fermé
- ▶ Poussez le cache de la manière montrée, jusqu'à ce qu'il s'enclenche de manière audible



## INSERTION

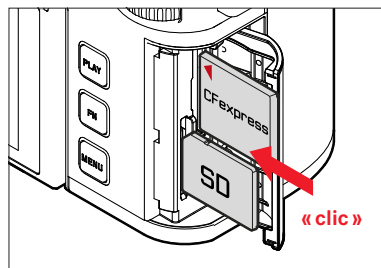

- ▶ Enfoncez la carte mémoire dans le compartiment jusqu'à ce qu'elle s'enclenche de manière audible et perceptible
  - Le coin biseauté de la carte SD doit alors se trouver en haut à gauche.
  - La marque ◀ de la carte CFe doit être visible lors de l'insertion.

## RETRAIT

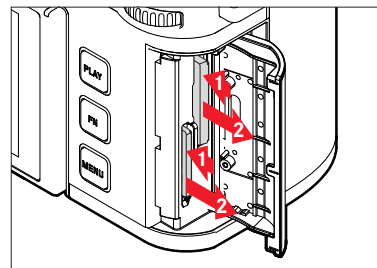

- ▶ Enfoncez la carte jusqu'à ce qu'un léger clic retentisse
  - La batterie se repousse un peu vers l'extérieur.
- ▶ Retirez la carte





## OBJECTIFS

### OBJECTIFS UTILISABLES

Des systèmes optiques sophistiqués garantissent une excellente performance de représentation des objectifs SL. Le design de l'optique veille à une performance homogène au-delà de tous les réglages de focale, de diaphragme et de mise au point. Ainsi, les objectifs SL peuvent être employés dans chaque situation d'une manière optimale sur le plan conceptuel.

Par ailleurs il est possible d'utiliser les objectifs Leica M et R grâce aux adaptateurs L Leica M/R.

### OBJECTIFS L-MOUNT

Outre les objectifs Leica SL, il est également possible de monter sur le Leica SL3 à baïonnette L des objectifs Leica TL et d'utiliser la totalité de leurs fonctions. Dès qu'un objectif TL est enclenché, l'appareil photo passe automatiquement au format APS-C. Il existe en outre une grande variété d'objectifs compatibles proposés par des fabricants de la « L-Mount Alliance ».

### MESURE ET COMMANDE DE L'EXPOSITION AVEC LES OBJECTIFS VARIO

Certains objectifs Leica Vario TL et SL, ainsi que les objectifs L-Mount possèdent une ouverture maximale variable, c'est-à-dire que l'ouverture utile du diaphragme varie selon la focale réglée. Pour éviter les erreurs d'exposition, il est nécessaire de définir la focale désirée avant d'enregistrer la valeur de mesure ou de modifier l'association vitesse d'obturation/diaphragme. Pour plus d'informations à ce sujet, consultez les paragraphes de « Exposition » à partir de la page 146. Lors de l'utilisation d'autres flashes non compatibles avec le système, le réglage de diaphragme sur le flash doit correspondre à l'ouverture effective du diaphragme.



## OBJECTIFS LEICA M ET R

Les adaptateurs L Leica M ou R vous permettent d'utiliser des objectifs Leica M et R. Pour cela, il existe des profils d'objectif enregistrés dans l'appareil permettant d'obtenir les fonctions suivantes :

- La commande de l'exposition au flash et du réflecteur du flash utilise les données de l'objectif (voir « Flashs utilisables »).
- En règle générale, il convient de toujours régler manuellement la focale correcte pour les objectifs non détectés automatiquement.
- Par ailleurs, les données de l'objectif sont intégrées aux données Exif des images s'il s'agit d'un objectif codé. La représentation des données image étendues inclut également l'affichage de la focale de l'objectif.

Dans la mesure où l'objectif utilisé est un Leica M à codage 6 bits ou un Leica R équipé d'une barrette de contacts ROM, l'appareil photo peut paramétrer automatiquement le type d'objectif correspondant. Si toutefois ces objectifs ne possèdent pas ces équipements, le type d'objectif doit être paramétré manuellement.

### Afin d'utiliser la détection automatique

- ▶ Dans le menu principal, sélectionnez Réglages de l'appareil photo
- ▶ Sélectionnez Profils de l'objectif
- ▶ Activez (Auto) ou désactivez (Arrêt) la détection d'objectif automatique

### Afin de régler manuellement le type d'objectif

- ▶ Dans le menu principal, sélectionnez Réglages de l'appareil photo
- ▶ Sélectionnez Profils de l'objectif
- ▶ Sélectionnez Objectifs M ou Objectifs R

### Afin de rendre les listes d'objectifs plus claires

- ▶ Dans le menu principal, sélectionnez Réglages de l'appareil photo
- ▶ Sélectionnez Profils de l'objectif
- ▶ Sélectionnez Objectifs M ou Objectifs R
- ▶ Sélectionnez Adapter liste des objectifs M ou Adapter liste des objectifs R
- ▶ Activez (Marche) ou désactivez (Arrêt) les types d'objectifs souhaités



## REPLACEMENT DE L'OBJECTIF

### Important

- ▶ Pour empêcher que la poussière, etc. pénètre à l'intérieur de l'appareil photo, il faut toujours installer un objectif ou le couvercle à baïonnette de l'appareil photo.
- ▶ Pour la même raison, les changements d'objectif doivent s'effectuer rapidement dans un environnement le moins poussiéreux possible.

### OBJECTIFS L-MOUNT

#### MISE EN PLACE DE L'OBJECTIF

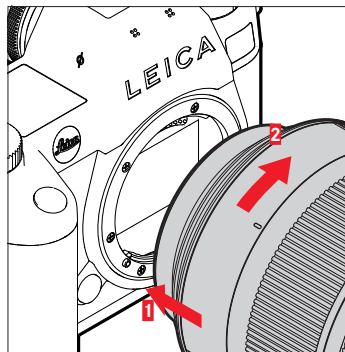

- ▶ Assurez-vous que l'appareil photo est bien éteint (voir p. 63)
- ▶ Saisissez l'objectif par la bague fixe
- ▶ Faites coïncider le point de repère de l'objectif avec le bouton de déverrouillage sur le boîtier de l'appareil
- ▶ Installez l'objectif tout droit dans cette position

- ▶ Faites pivoter l'objectif dans le sens des aiguilles d'une montre de manière à sentir et à entendre un déclic

#### RETIREZ L'OBJECTIF

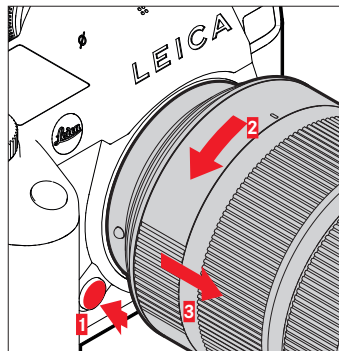

- ▶ Assurez-vous que l'appareil photo est bien éteint
- ▶ Saisissez l'objectif par la bague fixe
- ▶ Appuyez sur le bouton de déverrouillage situé sur le boîtier de l'appareil
- ▶ Faites pivoter l'objectif dans le sens inverse des aiguilles d'une montre jusqu'à ce que son point de repère soit en face du bouton de déverrouillage
- ▶ Retirez tout droit l'objectif

## AUTRES OBJECTIFS

(p. ex. objectifs Leica M)

Les autres objectifs peuvent être utilisés à l'aide d'un adaptateur pour baïonnette L (p.ex. adaptateur Leica M de taille L).

### MISE EN PLACE DE L'ADAPTATEUR

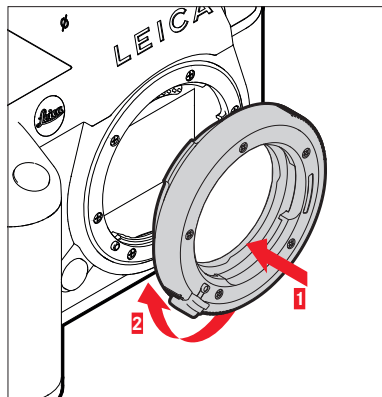

- ▶ Assurez-vous que l'appareil photo est bien éteint (voir p. 63)
- ▶ Faites coïncider le point de repère de l'adaptateur avec le point de repère sur le boîtier de l'appareil
- ▶ Installez l'adaptateur tout droit dans cette position
- ▶ Faites pivoter l'adaptateur dans le sens des aiguilles d'une montre de manière à sentir et à entendre un déclic
- ▶ Appliquez immédiatement l'objectif

### RETRAIT DE L'ADAPTATEUR

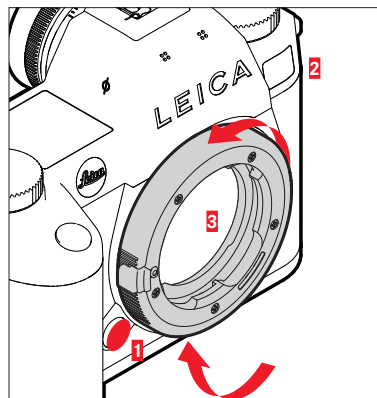

- ▶ Assurez-vous que l'appareil photo est bien éteint
- ▶ Retirez l'objectif
- ▶ Appuyez sur le bouton de déverrouillage situé sur le boîtier de l'appareil
- ▶ Faites pivoter l'adaptateur dans le sens inverse des aiguilles d'une montre jusqu'à ce que son point de repère soit en face du bouton de déverrouillage
- ▶ Retirez tout droit l'adaptateur

## MISE EN PLACE DE L'OBJECTIF SUR L'ADAPTATEUR

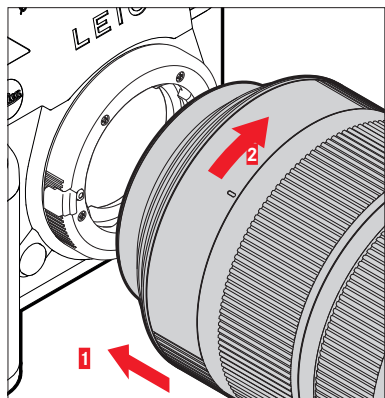

- ▶ Assurez-vous que l'appareil photo est bien éteint (voir p. 63)
- ▶ Saisissez l'objectif par la bague fixe
- ▶ Faites coïncider le point de repère de l'objectif avec le point de repère de l'adaptateur
- ▶ Installez l'objectif tout droit dans cette position
- ▶ Faites pivoter l'objectif dans le sens des aiguilles d'une montre de manière à sentir et à entendre un déclic

## RETRAIT DE L'OBJECTIF SUR L'ADAPTATEUR

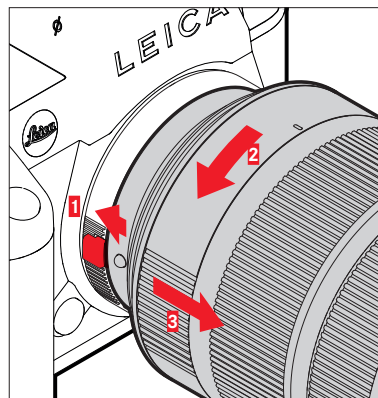

- ▶ Assurez-vous que l'appareil photo est bien éteint
- ▶ Saisissez l'objectif par la bague fixe
- ▶ Maintenez l'élément de déverrouillage enfoncé sur l'adaptateur
- ▶ Faites pivoter l'objectif dans le sens inverse des aiguilles d'une montre jusqu'à ce que son point de repère soit en face du bouton de déverrouillage
- ▶ Retirez tout droit l'objectif

## RÉGLAGE DES DIOPTRIES

Afin que les porteurs de lunettes puissent également photographier sans lunettes, le viseur peut être réglé à la propre vue dans une plage de -4 à +2 dioptries (compensation dioptrique).

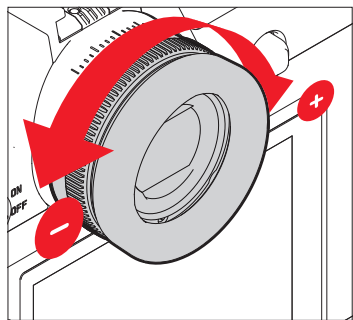

- ▶ Regardez à travers le viseur
- ▶ Visez un motif et mettez au point
- ▶ Tournez la bague de réglage des dioptries jusqu'à ce qu'aussi bien l'image dans le viseur que les affichages superposés apparaissent nets

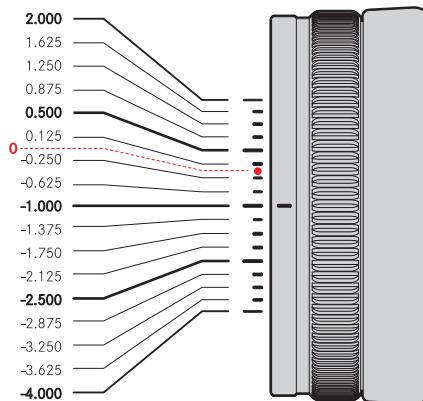



## POIGNÉE MULTIFONCTIONS HG-SCL7 (accessoire en option)

La poignée multifonctions SL disponible comme accessoire en option est équipée d'éléments de commande supplémentaires spécialement disposés pour la photographie en format portrait (déclencheur, joystick, molette arrière et molette droite). Elle permet ainsi une parfaite tenue en main, même en photographiant d'une seule main. Par ailleurs, elle offre de la place pour une seconde batterie.

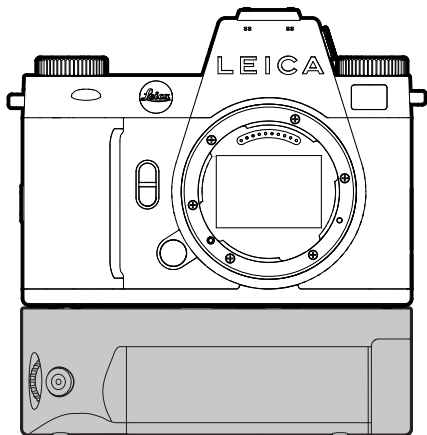

## PHOTOGRAPHER AVEC LA POIGNÉE

Les éléments de commande de la poignée sont appliqués de manière à y accéder de manière optimale pendant la photographie au format portrait.

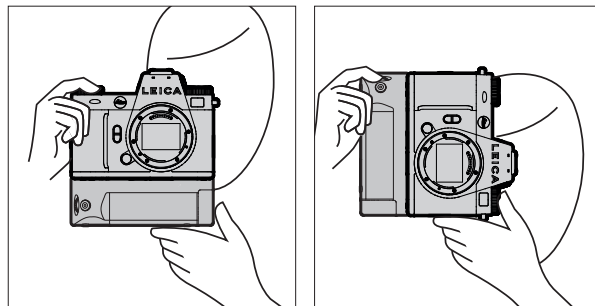



## MISE EN PLACE DE LA POIGNÉE

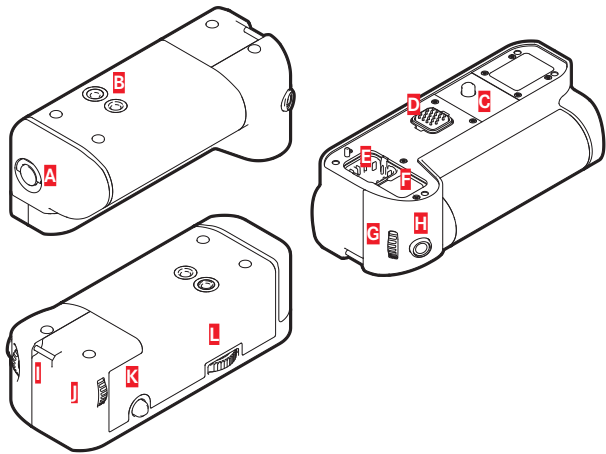

- A** Goupille de verrouillage
- B** Filetage pour trépied
- C** Vis de fixation
- D** Interfaces relatives à l'appareil photo
- E** Compartiment de rangement pour le cache de contact de la poignée
- F** Compartiment de rangement pour le cache de contact de l'appareil photo
- G** Molette droite
- H** Déclencheur
- I** Anneau de transport
- J** Molette arrière
- K** Joystick
- L** Verrouillage de la poignée

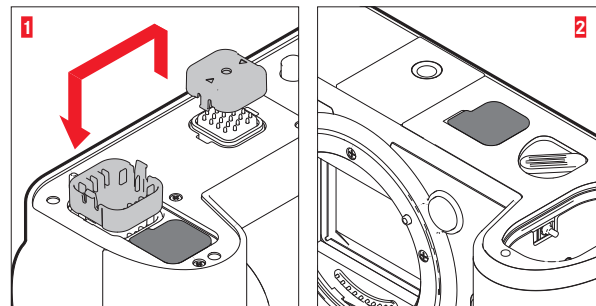

- ▶ Enfoncez le cache de contact de la poignée sur les côtés marqués par des triangles et le retirer
- ▶ Rangez le cache dans le renforcement prévu à cet effet dans la poignée
- ▶ Ôtez le cache de contact sur le fond du boîtier de la caméra
- ▶ Rangez le cache dans le renforcement prévu à cet effet dans la poignée

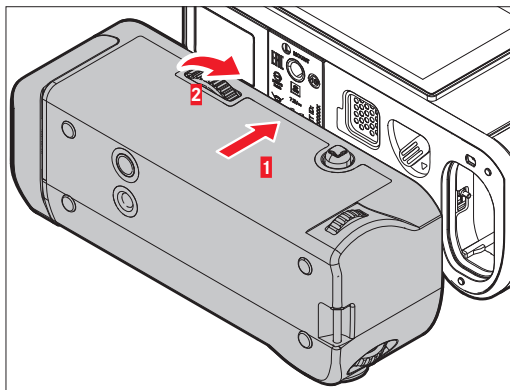

- ▶ Alignez la poignée sur le fond de l'appareil photo
  - Veillez alors à ne pas endommager les contacts.
- ▶ Tournez le verrouillage de la poignée vers la droite et serrez-le légèrement

#### Important

- Pendant l'utilisation, contrôlez régulièrement si le verrouillage est encore serré à fond de manière sûre et resserrez-le si nécessaire.

#### ÔTER LA POIGNÉE

- ▶ Tournez le verrouillage de la poignée vers la gauche, afin de desserrer le verrouillage
  - Tenez bien alors aussi bien l'appareil photo que la poignée afin d'empêcher une chute.
- ▶ Remettez en place les deux caches de contact

#### Important

- Assurez que les contacts de la poignée et de l'appareil photo soient recouverts de manière sûre par les caches de contact lorsque la poignée n'est pas montée sur l'appareil photo. Les contacts sont fragiles et ils peuvent sinon être facilement détériorés.

## MONTER LA DRAGONNE/COURROIE DE PORT POUR LA POIGNÉE MULTIFONCTIONS

Comme extension ergonomique de la poignée, la dragonne de haute qualité est disponible comme accessoire pour un maintien encore plus stable de l'appareil photo. Ceci est particulièrement indiqué pour la photographie au format paysage.

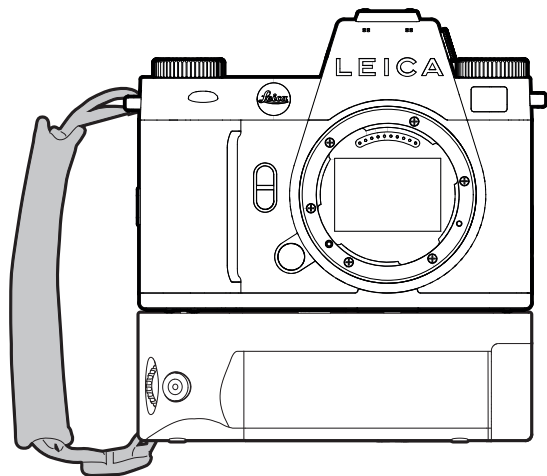

Pour une photographie permanente au format portrait (comme les prises de vue de portraits), il est possible en alternative de fixer la courroie de port sur l'anneau de transport droit de l'appareil photo et de l'anneau de transport de la poignée. L'appareil photo se trouve ainsi toujours dans la position qui convient. Pour installer la courroie de port, voir p. 36.

## REEMPLACEMENT DE LA BATTERIE

La poignée multifonctions offre de l'espace pour une seconde batterie. Il est ainsi possible d'augmenter la durée d'utilisation.

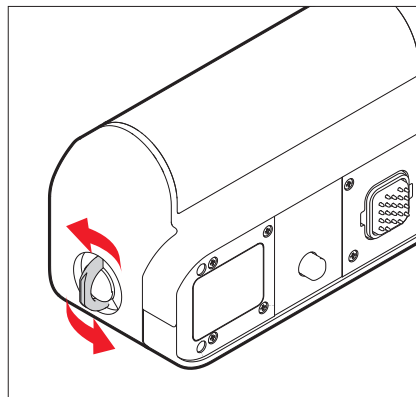

- ▶ Dressez la goupille de verrouillage
- ▶ Tournez la goupille de verrouillage dans le sens inverse des aiguilles d'une montre
  - Le logement de la batterie s'ouvre automatiquement.

## RETRAIT DE LA BATTERIE

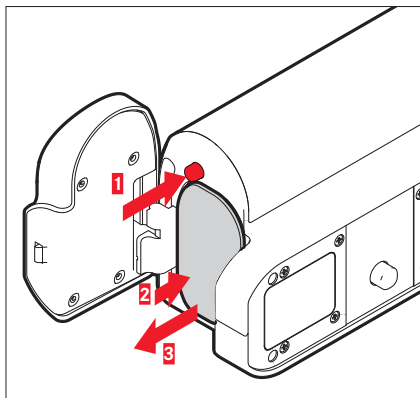

- ▶ Appuyez sur la tige d'éjection
  - La batterie se repousse un peu vers l'extérieur.
- ▶ Appuyez légèrement sur la batterie
  - La batterie se déverrouille et est complètement éjectée.
- ▶ Retirez la batterie

### Remarque

- La batterie située dans la poignée peut également être rechargée par USB-C.
- L'appareil utilise de préférence la batterie dans la poignée. Si la batterie dans la poignée est vide, le système passe automatiquement à la batterie de l'appareil photo.
- Le retrait de la batterie pendant que l'appareil photo est allumé peut entraîner la perte des paramètres individuels et endommager la carte mémoire.

## INSERTION DE LA BATTERIE

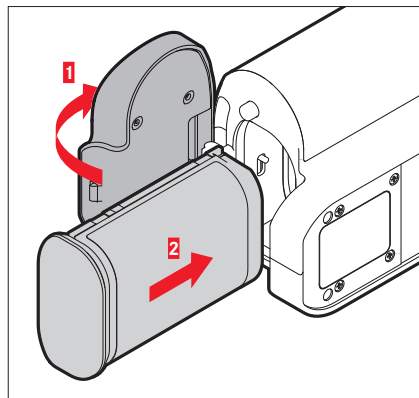

- ▶ Insérez la batterie avec la moulure orientée vers le bas, jusqu'à ce qu'elle s'enclenche de manière audible et perceptible

## FERMER LE LOGEMENT DE LA BATTERIE

- ▶ Refermez le cache du logement de la batterie
  - Le couvercle s'enclenche avec un clic.
- ▶ Rabattez la goupille de verrouillage

### Remarque

- Afin qu'une batterie insérée dans la poignée puisse être utilisée, il faut mettre en place une batterie au moins chargée à un minimum dans l'appareil photo.





## UTILISATION DE L'APPAREIL PHOTO

### ÉLÉMENTS DE COMMANDE

#### COMMUNTEUR PRINCIPAL

Le commutateur principal permet d'allumer et d'éteindre l'appareil photo, et de le mettre en mode veille.

#### MISE SOUS/HORS TENSION DE L'APPAREIL PHOTO

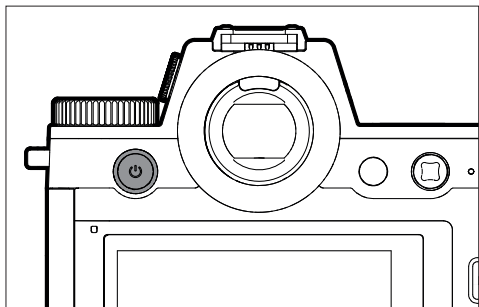

État	Durée d'appui	Fonction
Éteint	Appui bref (> 0,1 s)	Mise en marche
Allumé	Appui bref (> 0,1 s)	Mode veille
Allumé	Appui long (> 1,5 s)	Arrêt
Mode veille	Appui long (> 1,5 s)	Arrêt
Mode veille	Appui bref (> 0,1 s)	Mise en marche

#### Remarques

- L'appareil est opérationnel env. 1 s après sa mise en marche.
- Après la mise en marche, la LED du commutateur principal s'allume et les affichages apparaissent dans le viseur.
- Grâce à la fonction **Arrêt auto** (voir p. 86), il est possible d'arrêter automatiquement l'appareil photo s'il n'est pas utilisé dans le délai fixé. Si cette fonction est positionnée sur **Arrêt** et si vous n'utilisez pas l'appareil photo pendant une période prolongée, il convient toujours de l'arrêter à l'aide du commutateur principal pour éviter des déclenchements intempestifs et la décharge de la batterie. C'est également valable pour le mode veille.

## LED DU COMMUTATEUR PRINCIPAL

La LED du commutateur principal signale différents états de fonctionnement.

Elle s'allume dans la seconde qui suit l'appui sur le commutateur principal. La LED peut être réglée de manière à ce que son intensité varie automatiquement en fonction de la luminosité ambiante. La luminosité de la LED est automatiquement réduite pendant le fonctionnement.

### Pour adapter le réglage

Réglage par défaut : **Forte**

- ▶ Dans le menu principal, sélectionnez **Réglages de l'appareil photo**
- ▶ Sélectionnez **Économies d'énergie**
- ▶ Sélectionnez **LED du bouton de mise en marche**
- ▶ Sélectionnez **Réglages**
- ▶ **Faible** (env. 2% de luminosité) / **Forte** (env. 7% de luminosité) / **Auto** (commute entre **Faible** et **Forte** en fonction de la luminosité ambiante)

### Remarques

- Si la capacité de la batterie est faible, la LED s'allume pendant environ 3 s à la mise sous tension.
- La LED s'éteint automatiquement en cas d'utilisation du viseur intégré.

Fonction	Comportement	Couleur	Remarques
Appareil photo éteint Veille appareil photo Pas de charge par USB	Arrêt	-	-
Appareil photo éteint Veille appareil photo Charge par USB	Son intensité varie pendant la charge Allumée en continu lorsque la batterie est pleine	Vert	La LED de charge verte suit le réglage du menu, avec une exception toutefois : si le menu est réglé sur <b>Arrêt</b> ou <b>Auto</b> , il est conseillé d'utiliser l'option <b>Faible</b> pour signaler le processus de charge.
L'appareil photo passe en mode veille	Clignote une fois	Blanc	Luminosité en fonction du réglage du menu
Prêt à fonctionner	Allumée avec une faible intensité	Blanc	
Erreur	Allumée avec une faible intensité	Rouge	<ul style="list-style-type: none"><li>- La fonction souhaitée n'est pas exécutable car la charge de la batterie est trop faible</li><li>- Message d'erreur dans le menu de l'appareil photo</li></ul>

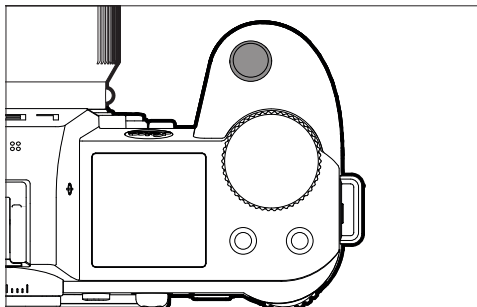

Le déclencheur fonctionne en deux temps.

### 1. **Pression légère** (= appui jusqu'au 1er point de pression)

- Activation du système électronique de l'appareil photo et de l'affichage
- Mémorisation de la valeur de mesure (mesure et mémorisation):
  - Mode AF : mesure de la distance (AF-Lock)
  - Modes d'exposition (semi-)automatiques : mesure de l'exposition (AE-Lock)
- Arrêt du temps de latence en cours d'un retardateur
- Retour au mode Prise de vues
  - à partir du mode Lecture
  - à partir de la commande de menu
  - à partir du mode veille

### 2. **Enfoncer**

- Déclenchez
- Les données sont ensuite transférées sur la carte mémoire.
  - Démarrage d'un enregistrement vidéo
  - Démarrage d'un temps de latence présélectionné du retardateur
  - Démarrage d'une prise de vue en rafale ou par intervalles

### Remarques

- Pour éviter le flou de bougé, appuyez progressivement sur le déclencheur, et non d'un coup brusque, jusqu'au léger déclic produit par le déclenchement de l'obturateur.
- Le déclencheur reste bloqué :
  - si la carte mémoire utilisée et/ou la mémoire tampon interne sont (provisoirement) pleines
  - si la batterie a atteint ses limites de performance (capacité, température, durée de vie)
  - si la carte mémoire est protégée en écriture ou endommagée
  - si le capteur est trop chaud



## MOLETTE GAUCHE

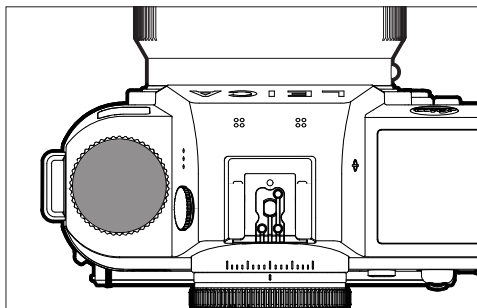

- En mode Prise de vues : réglage des valeurs ISO

## MOLETTE DROITE

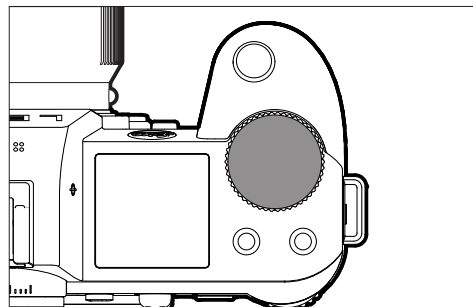

- Navigation dans les menus
- Réglage de la vitesse d'obturation
- Réglage d'une valeur de correction de l'exposition
- Agrandissement/réduction des images visualisées





## MOLETTE ARRIÈRE

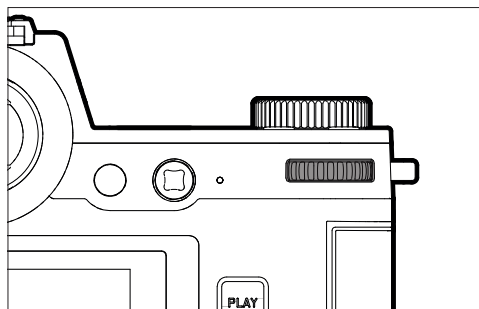

- Navigation dans les menus
- Ouverture du sous-menu
- Adoption des réglages du menu
- Réglage des options de menu/fonctions sélectionnées
- Réglage de la valeur d'ouverture
- Réglage d'une valeur de correction de l'exposition
- Réglage du changement de programme
- Défilement dans la mémoire des images
- Lecture des enregistrements vidéo
- Validation des demandes

## JOYSTICK

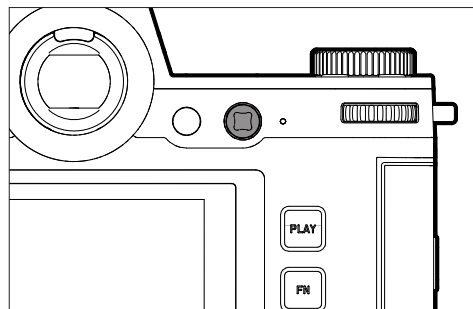

- Navigation dans les menus
- Ouverture du sous-menu
- Adoption des réglages du menu
- Réglage des options de menu/fonctions sélectionnées
- Défilement dans la mémoire des images
- Déplacement du champ de mesure
- Mémorisation de la valeur de mesure
- Lecture des enregistrements vidéo
- Validation des demandes

## TOUCHE PLAY / TOUCHE MENU

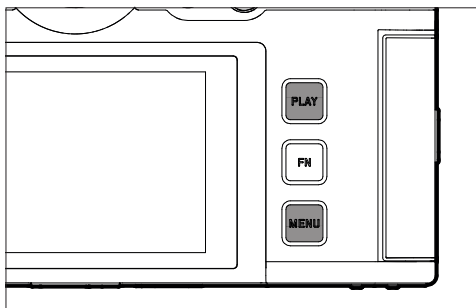

### TOUCHE PLAY

- Mise en marche et arrêt du mode lecture (continue)
- Retour à l'affichage en plein écran

### TOUCHE MENU

- Ouverture des menus (y compris Control Center)
- Ouverture du menu Lecture
- Sortie du (sous-)menu affiché actuellement



## TOUCHES DE FONCTION

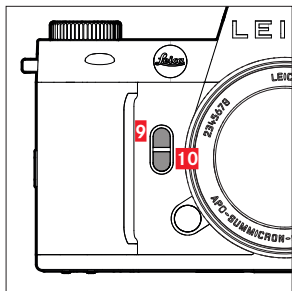
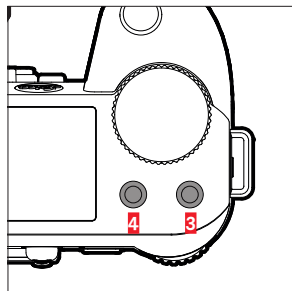
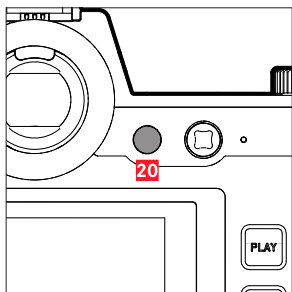
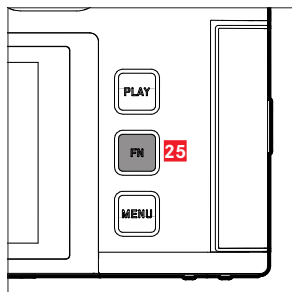

Accès direct à différents menus et fonctions. Toutes les touches de fonction sont configurables individuellement (voir p. 76).

## RÉGLAGES PAR DÉFAUT

En mode Prise de vues

En mode Lecture

### Touche FN 25

Changer de profil d'information

### Touche de fonction 20

Changement écran/EVF

### Touche de fonction 4

Remplacement du mode de fonctionnement (photo/vidéo)

Supprimer l'image

### Touche de fonction 3

- Photo : ISO
- Vidéo : ISO
- (Cine : Exposure Index)

Sélection/évaluation de l'image









### Touche de fonction 9

- Photo : agrandissement
- Vidéo : Gain du micro

### Touche de fonction 10

Méthode de mesure autofocus

## ÉCRAN (ÉCRAN TACTILE)

COMMANDE TACTILE*		En mode Prise de vues	En mode Lecture	Menu	Control Center
	« tapoter »	Déplacement du champ de mesure AF et mise au point (si AF tactile est actif)	Sélection d'images	Validation/Sélection	
	« tapoter deux fois »	Réinitialisation du champ de mesure AF (si AF tactile est actif)	Agrandissement/réduction des images visualisées		
	« balayer »		Défilement dans la mémoire des images Déplacement de la section d'image agrandie	Un niveau en arrière	
	« balayer horizontalement »	Remplacement du mode de fonctionnement (photo/vidéo)	Défilement dans la mémoire des images		Remplacement du mode de fonctionnement (photo/vidéo)
	« balayer verticalement »	Passage au mode lecture	Passage au mode Prise de vues	Navigation	Passage au mode Prise de vues
	« tapoter et maintenir »	Accès au réglage rapide AF			Modifier l'affectation des fonctions
	« rapprocher les doigts » « écarter les doigts »	Modification de la taille du champ de mesure AF (avec les modes AF <b>Champ et Détection des personnes</b> )	Agrandissement/réduction des images visualisées		
	« balayer et maintenir » « maintenir et balayer »		Défilement continu		

\* Un effleurement suffit, vous ne devez pas appuyer.



## TOP-DISPLAY

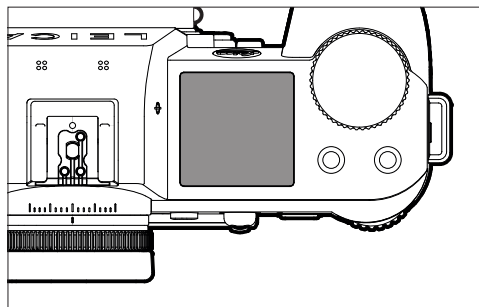

- Affichage du mode de fonctionnement réglé
- Affichage des informations de prise de vue
- Affichage des informations d'appareil photo

## COMMANDE DE MENU

### ÉLÉMENTS DE COMMANDE

Les éléments ci-dessous sont utilisés pour la commande de menu.

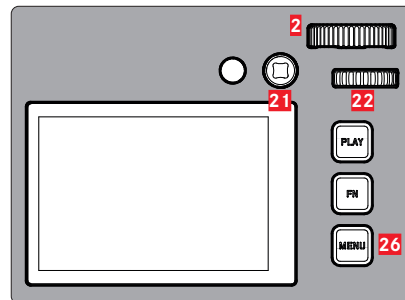

**21** Joystick

**2** Molette droite

**26** Touche MENU

**22** Molette arrière

## ZONES DE MENU

Il existe deux zones de menu : le Control Center et le menu principal.

Control Center:

- offre un accès rapide aux réglages les plus importants

Menu principal:

- offre l'accès à toutes les options de menu
- contient de nombreux sous-menus

Le mode de fonctionnement actuellement utilisé (photo ou vidéo) est marqué en couleur dans toutes les zones de menu.

Zone	PHOTO	VIDÉO
Control Center	Arrière-plan clair	Arrière-plan sombre
Menu principal	Ligne rouge	Ligne jaune

## CONTROL CENTER

Photo

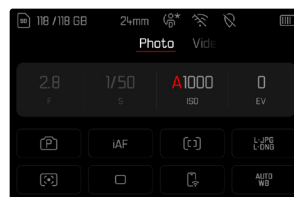

Vidéo

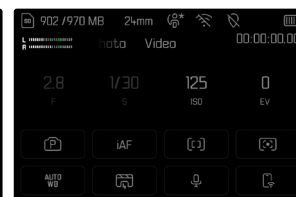

## MENU PRINCIPAL

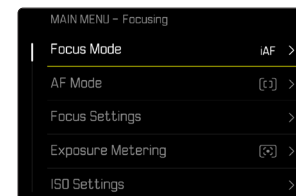
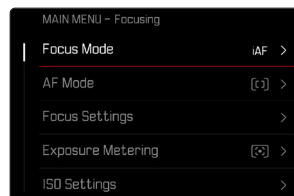



## RÉGLAGES DANS LES MODES PHOTO ET VIDÉO

Les réglages disponibles dépendent du mode de fonctionnement actuellement utilisé (photo ou vidéo).

- Toutes les options de menu situées **avant** **Gestion du stockage** dans le menu principal et tous les sous-menus associés sont spécifiques au mode de fonctionnement. Cela signifie que toutes les modifications apportées à ces endroits s'appliquent uniquement au mode de fonctionnement actuellement utilisé. Les options de menu du même nom dans l'autre mode de fonctionnement ne sont pas concernées. Cela concerne par exemple les réglages relatifs à la mise au point, à la mesure de l'exposition ou à la balance des blancs.
- Tous les réglages et fonctions qui suivent dans le menu principal (**Gestion du stockage** inclus) sont disponibles dans les deux modes de fonctionnement et s'appliquent de manière globale. Si un réglage est effectué dans l'un des modes de fonctionnement, il s'applique également aussi pour l'autre mode de fonctionnement.

Réglages et fonctions s'appliquant de manière globale :

- **Gestion du stockage**
- **Leica FOTOS**
- **Charger par USB**
- **Mode USB**
- **Wi-Fi**
- **Profil utilisateur**
- **Réglages de l'appareil photo**
- **Informations de l'appareil**
- **Language**



## CHANGEMENT DE PLAGE DE MENU

La première zone de menu affichée est toujours le Control Center. La zone de menu supérieure est organisée par « pages », qui sont affichées dans la ligne d'en-tête : Control Center et plusieurs sections du menu principal. Il est possible de défiler par pages entre les zones de menu.

### Pour défiler vers l'avant

- ▶ Appuyez sur la touche **MENU**

ou

- ▶ Tournez la molette droite dans le sens des aiguilles d'une montre
  - Après la dernière page du menu principal apparaît de nouveau le Control Center.

ou

- ▶ Balayez vers le haut

### Pour défiler vers l'arrière

- ▶ Tournez la molette droite dans le sens inverse des aiguilles d'une montre
  - Après le Control Center apparaît de nouveau la dernière page du menu principal.

ou

- ▶ Balayez vers le bas

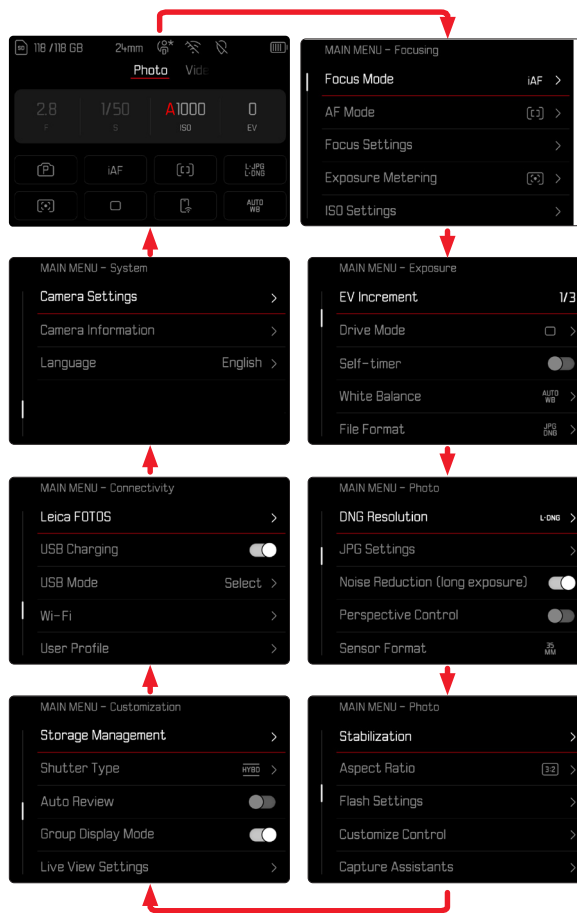



## CONTROL CENTER

Le Control Center offre un aperçu des informations les plus importantes sur l'état actuel de l'appareil photo et sur les réglages actifs. Par ailleurs, il sert à l'accès rapide aux réglages importants. Le Control Center est optimisé à la commande tactile.

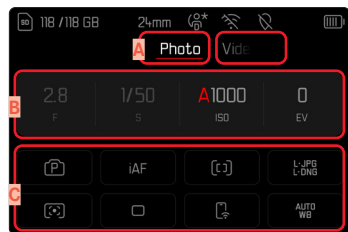

- A** Mode de fonctionnement: photo/vidéo (voir p. 237)
- B** Réglages de la luminosité (voir p. 146 et p. 266)
- C** Options de menu

### Remarques

- Lorsque la commande tactile n'est pas possible ni souhaitée (par ex. en mode EVF), le Control Center peut également être commandé à l'aide du joystick et/ou de la molette arrière.
- Les réglages deviennent immédiatement effectifs.
- Les champs de commande clairs sont sélectionnables. Les champs grisés indiquent des valeurs gérées automatiquement (en fonction du mode d'exposition actif).
- Les options de menu disponibles se distinguent pour les modes photo et vidéo (voir p. 30 et p. 32).

## ADAPTATION DU CONTROL CENTER

Le Control Center peut être adapté à l'utilisation personnelle en choisissant parmi toute une série de fonctions.

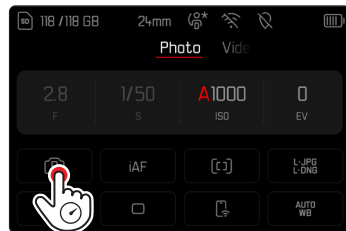

- Balance des blancs
- iDR
- Format du capteur
- Profil utilisateur
- Type d'obturateur
- Profils AF
- Formater la mémoire
- Réglages flash
- Overlay image
- Contrôle de la perspective
- Format d'image

- ▶ Appuyez sur le symbole souhaité et maintenez-le enfoncé
  - Un sous-menu s'ouvre.
- ▶ Sélectionnez le sous-menu souhaité

## RÉGLAGES

Les réglages peuvent être effectués de différentes manières sur le Control Center. Le type de réglage varie entre les menus.

- ▶ Tapotez sur le champ de commande souhaité
  - Le menu correspondant apparaît.

## EN CAS DE RÉGLAGE DIRECT

La zone inférieure du Control Center affiche une variante du menu à barres (voir p. 72).



- ▶ Sélectionnez ou balayez directement la fonction souhaitée

## EN CAS D'OUVERTURE D'UN SOUS-MENU NORMAL

Ces menus se comportent comme pour l'ouverture à partir du menu principal (voir p. 69). La commande tactile n'est pas disponible pour cette raison. Au lieu de revenir à l'option de menu supérieure, on retourne cependant au Control Center.



- ▶ Sélectionnez le réglage désiré



## MENU PRINCIPAL

Le menu principal offre un accès à tous les réglages. La plupart est organisée dans des sous-menus.

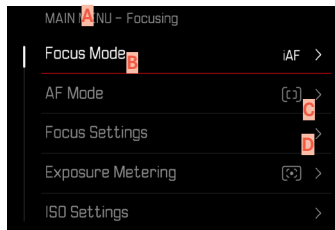

- A** Zone de menu: **Menu principal**
- B** Désignation de l'option de menu
- C** Paramétrage de l'option du menu
- D** Mention du sous-menu

### Remarques

- Toute la zone de menu peut être commandée à l'aide du joystick, des molettes gauche et droite ou encore par commande tactile.

## SOUS-MENU

Il existe différents types de sous-menus. Pour l'utilisation respective, voir les pages suivantes.

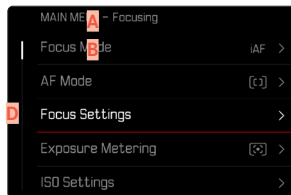

- A** Option de menu active
- B** Option de sous-menu
- C** Indications concernant les autres sous-menus
- D** Barre de défilement

## NAVIGATION DANS LE MENU

### NAVIGATION PAGE PAR PAGE

#### Pour défiler vers l'avant

- ▶ Appuyez sur la touche **MENU** (plusieurs fois le cas échéant)  
ou
- ▶ Tournez la molette droite dans le sens des aiguilles d'une montre
  - Après la dernière page du menu principal apparaît de nouveau le Control Center.

#### Pour défiler vers l'arrière

- ▶ Tournez la molette droite dans le sens inverse des aiguilles d'une montre
  - Après le Control Center apparaît de nouveau la dernière page du menu principal.

## NAVIGATION LIGNE PAR LIGNE

(Sélection des fonctions/variantes de fonctions)

- ▶ Déplacez le joystick vers le haut/bas  
ou

- ▶ Tournez la molette arrière  
(vers la droite = vers le bas, vers la gauche = vers le haut)
  - Après la dernière option de menu dans la direction respective, l'affichage retourne automatiquement à la page suivante/précédente. La zone de menu actuelle (favoris, menu principal) n'est pas quittée ici.

ou

- ▶ Balayez vers le haut

#### Remarque

- L'accès à certaines options de menu n'est possible que dans certaines conditions. Pour le signaler, le texte des lignes correspondantes est en gris.





## AFFICHAGE DES SOUS-MENUS

- ▶ Appuyez sur le joystick / la molette arrière  
ou
- ▶ Appuyez sur le joystick à droite  
ou
- ▶ Appuyez sur l'option de menu

## VALIDATION DU CHOIX

- ▶ Appuyez sur le joystick / la molette arrière
    - Sur l'écran s'affiche de nouveau l'option de menu active. La variante de fonction qui vient d'être définie s'affiche à droite dans la ligne de menu correspondante.
- ou
- ▶ Appuyez sur l'option de menu

### Remarque

- Choisir **Marche** ou **Arrêt** ne nécessite pas de validation. L'enregistrement est automatique.

## UNE ÉTAPE EN ARRIÈRE

### (retourner à l'option de menu précédente)

- ▶ Déplacez le joystick vers la gauche
    - Cette possibilité est uniquement disponible pour les sous-menus sous forme de liste.
- ou
- ▶ Balayez vers la droite

## RETOUR À LA ZONE DE MENU SUPÉRIEURE

- ▶ Appuyez 1 fois sur la touche **MENU**
  - L'aperçu passe au niveau supérieur de la zone de menu actuelle.

## SORTIE DU MENU

Vous pouvez quitter les menus et les sous-menus à tout moment en adoptant ou non les réglages effectués.

### Vers le mode **Prise de vues**

- ▶ Exercez une légère pression sur le déclencheur

### Vers le mode **Lecture**

- ▶ Appuyez sur la touche **PLAY**

## SOUS-MENUS

### CLAVIER/PAVÉ NUMÉRIQUE

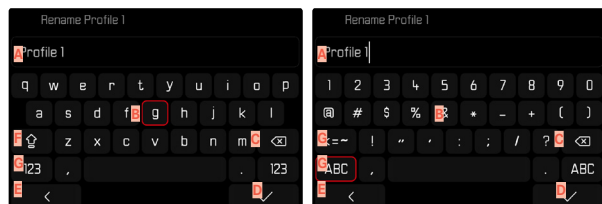

- A** Ligne de saisie
- B** Clavier/pavé numérique
- C** Bouton « Supprimer » (suppression du dernier caractère)
- D** Touche « Confirmation » (aussi bien pour les différentes valeurs que pour les réglages terminés)
- E** Retour au niveau de menu précédent
- F** Touche Shift (changement entre majuscules/minuscules)
- G** Modification du type de caractères

### SÉLECTION D'UN BOUTON (SYMBOLE/TOUCHE DE FONCTION)

#### Par commande à touches

- ▶ Déplacez le joystick dans la direction souhaitée
  - Le bouton actif actuel est mis en relief.
- ▶ Appuyez sur le joystick / la molette arrière ou
- ▶ Tournez la molette arrière
  - Le bouton actif actuel est mis en relief.
  - À l'arrivée à la fin/au début de la ligne, on passe à la ligne suivante/précédente.
- ▶ Appuyez sur le joystick / la molette arrière

#### Par commande tactile

- ▶ Sélectionnez directement la touche désirée

#### ENREGISTREMENT

- ▶ Sélectionnez la touche **D**

#### ANNULATION

- ▶ Sélectionnez la touche **E**



## MENU À BARRES

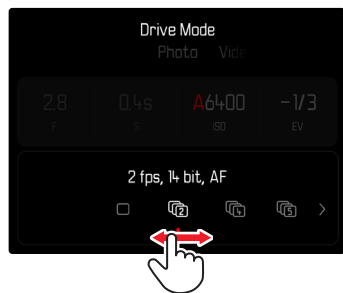

### Par commande à touches

- ▶ Déplacez le joystick vers la gauche/droite
- ou
- ▶ Tournez la molette arrière

### Par commande tactile

- ▶ Sélectionnez ou balayez directement la fonction souhaitée

### Remarques

- Le réglage activé momentanément au centre est marqué en rouge.
- La valeur réglée est affichée via la graduation/barre de menu.
- En cas d'accès direct, il faut noter que : le réglage n'a pas besoin d'être validé en plus; il est immédiatement actif.

## MENU À CURSEURS

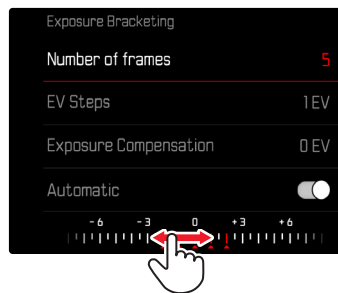

### Par commande à touches

- ▶ Déplacez le joystick vers la gauche/droite
- ou
- ▶ Tournez la molette arrière

### Par commande tactile

- ▶ Sélectionnez directement le réglage souhaité ou balayez

### Remarques

- Le réglage activé momentanément au centre est marqué en rouge.
- La valeur réglée est affichée via la graduation/barre de menu.



## MENU DATE/HEURE

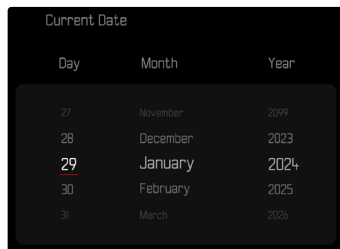

### Pour accéder au champ de réglage suivant

- ▶ Déplacez le joystick vers la gauche/droite

ou

- ▶ Tournez la molette arrière

### Pour régler les valeurs

- ▶ Déplacez le joystick vers le haut/bas

### Pour enregistrer et retourner à l'option de menu supérieure

- ▶ Appuyez sur le joystick / la molette arrière

## MENU COMBI (PROFILS AF)

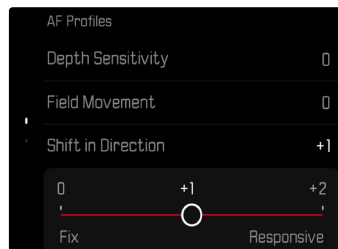

Le réglage des différentes options de menu s'effectue via une barre de réglage dans la zone inférieure de l'affichage.

### Pour sélectionner les différents points

- ▶ Déplacez le joystick dans la direction souhaitée

ou

- ▶ Tournez la molette arrière

### Pour régler les différents points

- ▶ Appuyez sur le joystick / la molette arrière
  - La valeur réglée à côté de l'option de menu est mise en relief.

- ▶ Déplacez le joystick vers la gauche/droite

ou

- ▶ Tournez la molette arrière

### Pour adopter le réglage

- ▶ Appuyez sur le joystick / la molette arrière

### Pour retourner à l'option de menu supérieure

- ▶ Déplacez le joystick vers la gauche



## MENU COMBI (PROPRIÉTÉS DE L'IMAGE)

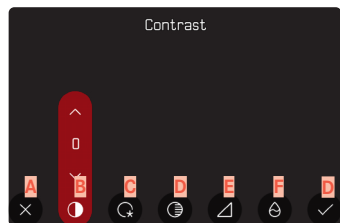

- A** Touche « Retour »  
(quitter sans enregistrer)
- B** Option de menu « Contraste »
- C** Option de menu « Zones claires »
- D** Option de menu « Zones sombres »
- E** Option de menu « Netteté »
- F** Option de menu « Saturation »
- G** Touche « Confirmation »  
(enregistrer et quitter)

La façon de procéder diffère légèrement selon que les réglages sont effectués par commande à touches ou par commande tactile.

L'image à l'écran reste constamment visible pendant le réglage. Cela permet de voir immédiatement le résultat du réglage.

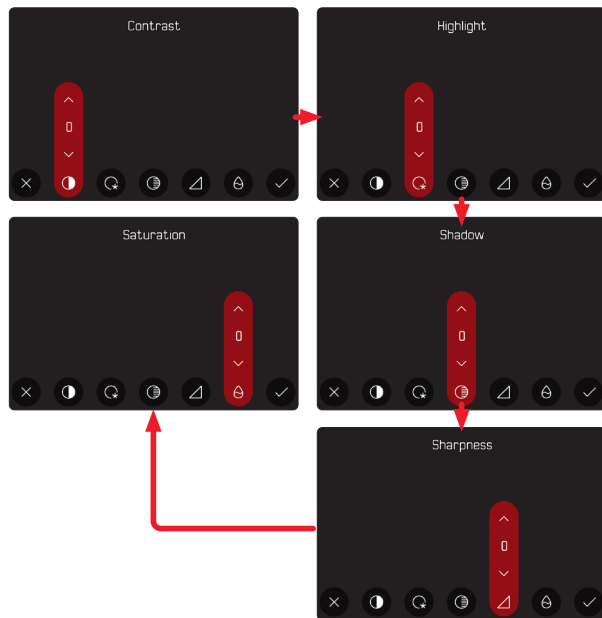

## Par commande à touches

### **Pour passer d'une touche à l'autre**

- ▶ Déplacez le joystick vers la gauche/droite
  - La touche active est encadrée en rouge.

### **Pour effectuer les réglages**

- ▶ Déplacez le joystick vers le haut/bas
  - La touche affiche immédiatement l'alternative suivante.

ou

- ▶ Appuyez sur le joystick
  - Les alternatives disponibles s'affichent.
  - Pour chaque paramètre, la touche « Paramètre » indique en supplément la valeur actuellement réglée.
- ▶ Déplacez le joystick vers le haut/bas
  - La touche active est encadrée en rouge.
- ▶ Appuyez sur le joystick
  - Les alternatives ne sont plus affichées.

## Par commande tactile

- ▶ Appuyez sur la touche souhaitée
  - Les touches « Paramètre » et « Réglage » affichent les alternatives disponibles.
  - Pour chaque paramètre, la touche « Paramètre » indique en supplément la valeur actuellement réglée.
- ▶ Appuyez sur l'alternative souhaitée

### **ENREGISTREMENT**

- ▶ Sélectionnez la touche « Confirmation »

### **ANNULATION**

- ▶ Sélectionnez la touche « Retour »





## UTILISATION INDIVIDUALISÉE

### ACCÈS DIRECT AUX FONCTIONS DU MENU

Pour un fonctionnement particulièrement rapide par accès direct au mode Prise de vues, vous pouvez affecter des fonctions de menu sélectionnées individuellement aux touches de fonction. L'affectation s'effectue pour les modes photo et vidéo indépendamment l'un de l'autre. Les fonctions disponibles figurent sur la liste à la p. 63. Concernant les réglages par défaut, voir p. 59.

### MODIFICATION DE L'AFFECTATION

Outre l'ouverture de la fonction de menu affectée, toutes les touches de fonction permettent également une réaffectation rapide.

- ▶ Passez au mode de fonctionnement (photo ou vidéo) souhaité
- ▶ Appuyez longuement sur la touche de fonction souhaitée
  - La liste d'accès direct apparaît à l'écran.

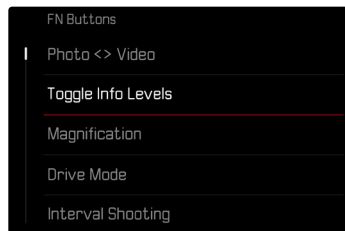

- ▶ Sélectionnez le sous-menu souhaité

### OUVERTURE DE LA FONCTION DE MENU AFFECTÉE

- ▶ Appuyez brèvement sur la touche de fonction souhaitée
  - La fonction affectée est alors appelée ou un sous-menu apparaît à l'écran.

### Remarques

- Les sous-menus ouverts via l'accès direct peuvent avoir une autre forme que lors de l'ouverture via le menu principal. Ils sont notamment fréquemment aménagés comme menus à barres afin de permettre un réglage rapide.
- Le réglage peut être effectué par commande à touches ou directement à l'écran au moyen de la commande tactile. L'utilisation dépend de la forme du sous-menu.

## AFFECTATION DES MOLETTES DROITE/GAUCHE

### (EN MODE PRISE DE VUES)

La fonction des molettes droite/gauche dépend du mode de fonctionnement actif du mode d'exposition. L'affectation des molettes peut être réglée pour chaque mode d'exposition, et indépendamment pour le mode photo et le mode vidéo. Ces deux éléments de commande peuvent en outre être affectés de manière complètement indépendante.

### PROCÉDURE D'AFFECTATION

- ▶ Passez au mode de fonctionnement (photo ou vidéo) souhaité
- ▶ Dans le menu principal, sélectionnez **Réglages personnalisés**
- ▶ Sélectionnez **Molettes**
- ▶ Sélectionnez **Molettes (objectifs AF)/Molettes (objectifs MF)**
- ▶ Procédez à l'affectation souhaitée

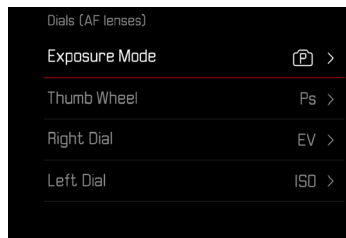

### Pour sélectionner le mode d'exposition souhaité

- ▶ Déplacez le joystick vers le haut/bas
  - Les affectations possibles actuellement sont signalées en rouge.

### Pour procéder à l'affectation de la molette arrière

- ▶ Tournez la molette arrière
  - L'affectation de la molette arrière alterne entre les différentes fonctions disponibles.

### Pour procéder à l'affectation de la molette droite

- ▶ Tournez la molette droite
  - L'affectation de la molette droite alterne entre les différentes fonctions disponibles.

### Pour enregistrer les affectations et quitter le menu

- ▶ Déplacez le joystick vers la gauche
- ou
- ▶ Exercez une légère pression sur le déclencheur
- ou
- ▶ Appuyez sur la touche **MENU**





## LORS DE L'UTILISATION D'OBJECTIFS AF

Les fonctions disponibles sont représentées dans les tableaux suivants (réglage par défaut affiché en gras).

### Mode photo

	Molette arrière	Molette droite
P	<b>Changement de programme</b> Correction de l'exposition ISO	Changement de programme <b>Correction de l'exposition</b> ISO
S	<b>Correction de l'exposition</b> Vitesse d'obturation ISO	Correction de l'exposition <b>Vitesse d'obturation</b> ISO
A	<b>Ouverture</b> Correction de l'exposition ISO	Ouverture <b>Correction de l'exposition</b> ISO
M	<b>Ouverture</b> Vitesse d'obturation ISO	Ouverture <b>Vitesse d'obturation</b> ISO

### Mode vidéo

	Molette arrière	Molette droite
P	<b>Gain du micro</b> Correction de l'exposition ISO	Gain du micro <b>Correction de l'exposition</b> ISO
S	<b>Correction de l'exposition</b> Vitesse d'obturation ISO	Correction de l'exposition Vitesse d'obturation <b>ISO</b>
A	<b>Ouverture</b> Correction de l'exposition ISO	Ouverture Correction de l'exposition <b>ISO</b>
M	<b>Ouverture</b> Vitesse d'obturation ISO	Ouverture Vitesse d'obturation <b>ISO</b>

## LORS DE L'UTILISATION D'OBJECTIFS MF

Les fonctions disponibles sont représentées dans les tableaux suivants (réglage par défaut affiché en gras).

### Mode photo

	Molette arrière	Molette droite
A	<b>Agrandissement</b> Correction de l'exposition ISO	Agrandissement <b>Correction de l'exposition</b> ISO
M	<b>Agrandissement</b> Vitesse d'obturation ISO	Agrandissement <b>Vitesse d'obturation</b> ISO

### Mode vidéo

	Molette arrière	Molette droite
A	<b>Agrandissement</b> Correction de l'exposition ISO	Agrandissement Correction de l'exposition <b>ISO</b>
M	<b>Agrandissement</b> Vitesse d'obturation ISO	Agrandissement Vitesse d'obturation <b>ISO</b>

## SENS DE ROTATION DES MOLETTES DROITE/GAUCHE

Pour le réglage de l'exposition au moyen des molettes droite/gauche, le sens de rotation peut être défini comme vous voulez. Est réglé le sens qui entraîne une réduction de l'exposition (vitesses d'obturation plus rapides / ouverture plus petite).

L'affectation s'effectue séparément pour les deux molettes et indépendamment pour les modes photo et vidéo.

### MOLETTE ARRIÈRE / MOLETTE DROITE / MOLETTE GAUCHE

- ▶ Passez au mode de fonctionnement (photo ou vidéo) souhaité
- ▶ Dans le menu principal, sélectionnez **Réglages personnalisés**
- ▶ Sélectionnez **Molettes de réglage**
- ▶ Sélectionnez **Sens de rotation molettes**

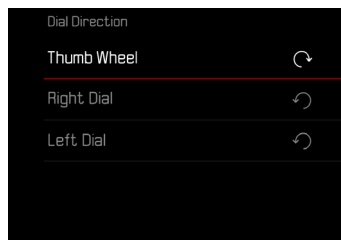



## FONCTIONS DU JOYSTICK

### (EN MODE PRISE DE VUES)

Différentes fonctions peuvent être affectées au joystick en mode photo. Le réglage s'effectue séparément pour le mode AF et MF. Pour les différentes fonctions, voir p. 123, p. 139 et p. 157.

#### MODE AF

- ▶ Dans le menu principal, sélectionnez **Réglages personnalisés**
- ▶ Sélectionnez **Joystick**
- ▶ Sélectionnez **Mode AF**
- ▶ Sélectionnez le réglage désiré  
(**AF-L**, **AE-L**, **AF-L + AE-L**)

#### MODE MF

- ▶ Dans le menu principal, sélectionnez **Réglages personnalisés**
- ▶ Sélectionnez **Joystick**
- ▶ Sélectionnez **Mode MF**
- ▶ Sélectionnez le réglage désiré  
(**Agrandissement**, **AFs**, **AFs + AE-L**, **AfC**, **AfC + AE-L**, **AE-L**)

## VERROUILLAGE DES ÉLÉMENTS DE COMMANDE

Il est possible de verrouiller différents éléments de commande en mode Prise de vues.

### Remarque

- Si un élément de commande est utilisé alors que le verrouillage est activé,  apparaît à l'écran.

## VERROUILLAGE DES MOLETTES DROITE/GAUCHE

- ▶ Dans le menu principal, sélectionnez **Réglages personnalisés**
- ▶ Sélectionnez **Joystick**
- ▶ Activez **Verrouillage des molettes**

## VERROUILLAGE DU JOYSTICK

- ▶ Dans le menu principal, sélectionnez **Réglages personnalisés**
- ▶ Sélectionnez **Molettes de réglage**
- ▶ Activez **Verrouillage du joystick**



## PROFILS UTILISATEUR

Cet appareil photo permet de mémoriser à long terme toutes les combinaisons possibles de tous les paramètres du menu, p. ex. pour pouvoir y accéder à tout moment, facilement et rapidement, pour des situations ou motifs récurrents. Au total six emplacements de mémorisation sont disponibles pour de telles combinaisons, ainsi qu'un réglage par défaut non modifiable, accessible en permanence (**Profil par défaut**). Les noms des profils mémorisés sont librement sélectionnables.

Sur l'appareil photo, les profils réglés peuvent par ex. être transférés sur une carte mémoire, p. ex. en vue d'une utilisation avec un autre appareil. De même, vous pouvez transférer sur l'appareil photo les profils mémorisés sur une carte.

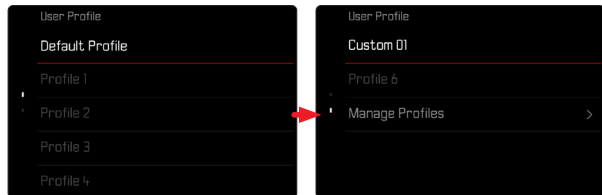

## CRÉATION DE PROFILS

Enregistrement des paramètres/création d'un profil.

- ▶ Paramétrez individuellement les fonctions souhaitées dans la commande de menu
- ▶ Dans le menu principal, sélectionnez **Profil utilisateur**
- ▶ Sélectionnez **Gestion profils**
- ▶ Sélectionnez **Sauvegarder comme profil**
- ▶ Sélectionnez l'emplacement de mémoire souhaité

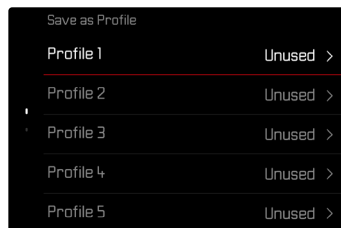

- ▶ Validez la procédure

### Remarques

- Les profils existants sont écrasés avec les réglages actuels.
- La suppression d'un emplacement de mémoire est uniquement possible avec la fonction **Réinitialiser appareil photo** décrite à la section « Réinitialisation de l'appareil photo aux réglages par défaut » (voir p. 288).



## ATTRIBUTION D'UN NOUVEAU NOM AUX PROFILS

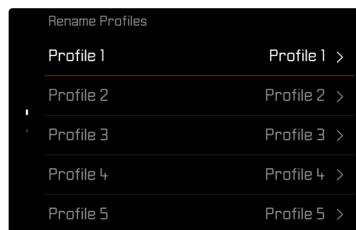

- ▶ Dans le menu principal, sélectionnez **Profil utilisateur**
- ▶ Sélectionnez **Gestion profils**
- ▶ Sélectionnez **Renommer profils**
- ▶ Sélectionnez le profil désiré
- ▶ Dans le sous-menu Clavier correspondant, indiquez le nom souhaité, puis validez (voir p. 71)
  - Les noms de profils doivent avoir entre 3 et 10 caractères.

## UTILISATION/ACTIVATION DES PROFILS

Réglage par défaut: **Profil par défaut**

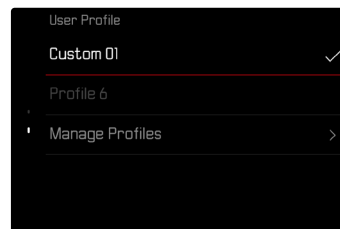

- ▶ Dans le menu principal, sélectionnez **Profil utilisateur**
  - Une liste comprenant les noms de profils apparaît.
- ▶ Sélectionnez le profil désiré
  - Le profil sélectionné porte la mention **Actif**.
  - Les emplacements de la mémoire non occupés apparaissent en gris.



## EXPORTATION DES PROFILS SUR LA CARTE MÉMOIRE/ IMPORTATION DES PROFILS DEPUIS LA CARTE MÉMOIRE

- ▶ Dans le menu principal, sélectionnez **Profil utilisateur**
- ▶ Sélectionnez **Gestion profils**
- ▶ Sélectionnez **Exporter profils** ou **Importer profils**
- ▶ Validez la procédure

### Remarques

- Lors de l'importation ou de l'exportation, tous les emplacements de profils sont généralement transférés sur la carte ou depuis la carte, c.-à-d. même les profils vides. En conséquence, lors de l'importation, tous les profils existant déjà dans l'appareil photo seront écrasés. Il n'est pas possible d'importer ou d'exporter des profils individuels.
- À l'exportation, un jeu de profils existants le cas échéant sur la carte mémoire est remplacé sans question.



## RÉGLAGES DE BASE DE L'APPAREIL PHOTO

À la première mise en marche de l'appareil photo, après une réinitialisation aux réglages par défaut (voir p. 288) ou après une mise à jour du firmware, les options de menu **Language** et **Date & Heure** apparaissent automatiquement pour le réglage. L'option **Date & Heure** permet en outre de régler la date et l'heure (fuseau horaire et heure d'été inclus) via Leica FOTOS. Cette opération est effectuée automatiquement en se basant sur le réglage du smartphone.

### LANGUE DU MENU

Réglage par défaut : anglais

Autres langues du menu : allemand, français, italien, espagnol, portugais, russe, japonais, coréen, chinois traditionnel ou simplifié

- ▶ Dans le menu principal, sélectionnez **Language**
- ▶ Sélectionnez la langue désirée
  - À quelques exceptions près, toutes les informations sont modifiées dans la langue choisie.

## DATE/HEURE

### DATE

Il existe 3 options pour l'ordre d'affichage.

- ▶ Dans le menu principal, sélectionnez **Réglages de l'appareil photo**
- ▶ Sélectionnez **Date & Heure**
- ▶ Sélectionnez **Réglage de la date**
- ▶ Sélectionnez **Format date**
- ▶ Sélectionnez le format d'affichage de la date désiré (**Jour/Mois/Année**, **Mois/Jour/Année**, **Année/Mois/Jour**)
- ▶ Paramétrez la date

### HEURE

- ▶ Dans le menu principal, sélectionnez **Réglages de l'appareil photo**
- ▶ Sélectionnez **Date & Heure**
- ▶ Sélectionnez **Réglages de l'heure**
- ▶ Sélectionnez **Format heure**
- ▶ Sélectionnez la forme d'affichage désirée (**12 heures**, **24 heures**)
- ▶ Réglez l'heure (pour le format 12 heures, sélectionnez également **am** ou **pm**)

## FUSEAU HORAIRE

- ▶ Dans le menu principal, sélectionnez Réglages de l'appareil photo
- ▶ Sélectionnez Date & Heure
- ▶ Sélectionnez Fuseau horaire
- ▶ Sélectionnez le fuseau horaire désiré/le lieu de séjour actuel
  - À gauche sur la ligne : la différence avec l'heure GMT
  - À droite sur la ligne : les grandes villes du fuseau horaire correspondant

## HEURE D'ÉTÉ

- ▶ Dans le menu principal, sélectionnez Réglages de l'appareil photo
- ▶ Sélectionnez Date & Heure
- ▶ Sélectionnez Heure d'été
- ▶ Activer la fonction

## UNITÉ DE PROFONDEUR DE CHAMP

L'affichage des profondeurs de champ (voir p. 125) peut se faire en mètres ou en pieds.

Réglage par défaut : Mètres (m)

- ▶ Dans le menu principal, sélectionnez Réglages de l'appareil photo
- ▶ Sélectionnez Unité de distance
- ▶ Sélectionnez le réglage désiré (Mètres (m), Pieds (ft))





## MODE ÉCONOMIQUE D'ÉNERGIE (MODE VEILLE)

Si cette fonction est activée, l'appareil photo passe en mode veille économe en énergie pour prolonger la durée de la batterie.

De l'électricité peut être économisée en deux niveaux.

- Activation du mode veille au bout de quelques  
30 s/1 min/2 min/5 min/10 min
- Arrêt automatique de l'écran (voir p. 89)

Réglage par défaut : 2 min

- ▶ Dans le menu principal, sélectionnez Réglages de l'appareil photo
- ▶ Sélectionnez Économies d'énergie
- ▶ Sélectionnez Arrêt auto
- ▶ Activer la fonction
- ▶ Sélectionnez Réglages
- ▶ Sélectionnez le réglage désiré  
(30 s, 1 min, 2 min, 5 min, 10 min)

### Remarque

- Même lorsque l'appareil est en mode veille, vous pouvez le réactiver à tout moment en appuyant sur le déclencheur ou en l'éteignant et le rallumant à l'aide du commutateur principal.

## RÉGLAGES DE L'ÉCRAN / DU VISEUR

L'appareil photo possède un écran couleur 3" à cristaux liquides protégé par un verre anti-rayures d'une dureté exceptionnelle.

Les fonctions suivantes peuvent être réglées et utilisées individuellement :

- Utilisation de l'écran et de la fonction EVF (Electronic View Finder)
- Sensibilité du capteur d'œil
- Luminosité
- Rendu des couleurs
- Fréquence d'image EVF
- Arrêt automatique de l'écran et de l'EVF (Electronic View Finder)



## UTILISATION DE L'ÉCRAN/MODE EVF

Il est possible de régler pour quelles situations le mode EVF et l'écran peuvent être utilisés. Les affichages sont identiques, qu'ils apparaissent sur l'écran ou dans le viseur électronique.

Lorsque l'écran est sorti, le réglage passe automatiquement à **LCD**.

Lorsqu'il est rentré, le réglage initial est rétabli.

Réglage par défaut: **Auto**

	EVF	Écran
<b>Auto</b>	Grâce à un capteur d'œil sur le viseur, l'appareil photo passe automatiquement entre l'écran et le mode EVF. <ul style="list-style-type: none"> <li>• Prise de vue</li> <li>• Lecture</li> <li>• Commande de menu</li> </ul>	
<b>LCD</b>		<ul style="list-style-type: none"> <li>• Prise de vue</li> <li>• Lecture</li> <li>• Commande de menu</li> </ul>
<b>EVF</b>	<ul style="list-style-type: none"> <li>• Prise de vue</li> <li>• Lecture</li> <li>• Commande de menu</li> </ul>	
<b>EVF Avancé</b>	Seul l'EVF est utilisé pour le mode Prise de vues. Pour la lecture et la commande de menu, l'appareil photo bascule automatiquement entre l'écran et le l'EVF grâce au capteur d'œil sur le viseur. <ul style="list-style-type: none"> <li>• Prise de vue</li> <li>• Lecture</li> <li>• Commande de menu</li> </ul>	

▶ Dans le menu principal, sélectionnez **Réglages affichage**

▶ Sélectionnez **EVF <> LCD**

▶ Sélectionnez le réglage désiré

### Remarque

- Si l'écran doit rester arrêté (par ex. dans un environnement sombre), sélectionnez **EVF**.

## SENSIBILITÉ DU CAPTEUR D'ŒIL

Pour garantir que la commutation automatique fonctionne fiablement également lors du port de lunettes, la sensibilité du capteur d'œil peut être adaptée.

Réglage par défaut: **Haut**

▶ Dans le menu principal, sélectionnez **Réglages affichage**

▶ Sélectionnez **Sensibilité du capteur**

▶ Sélectionnez le réglage désiré



## LUMINOSITÉ

Pour une perceptibilité optimale en présence de conditions de luminosité variables, il est possible d'adapter la luminosité. Le réglage s'effectue séparément pour l'écran et pour le viseur. La sélection peut s'effectuer aussi bien par commande sur clavier que par commande tactile.

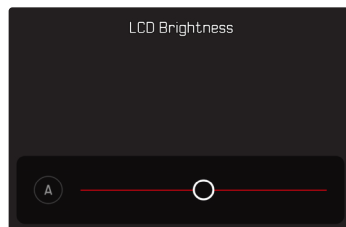

### ÉCRAN

- ▶ Dans le menu principal, sélectionnez Réglages de l'appareil photo
- ▶ Sélectionnez Réglages affichage
- ▶ Sélectionnez Luminosité LCD
- ▶ Sélectionnez la luminosité souhaitée ou A (Auto)
- ▶ Validez votre choix

### EVF

- ▶ Dans le menu principal, sélectionnez Réglages affichage
- ▶ Sélectionnez Luminosité EVF
- ▶ Regardez dans le viseur
- ▶ Sélectionnez la luminosité désirée
- ▶ Validez votre choix

### Remarque

- L'option Auto n'est ici pas disponible.

## RENDU DES COULEURS

Le rendu des couleurs peut être adapté. Le réglage s'effectue séparément pour l'écran et pour le viseur. La sélection peut s'effectuer aussi bien par commande sur clavier que par commande tactile.

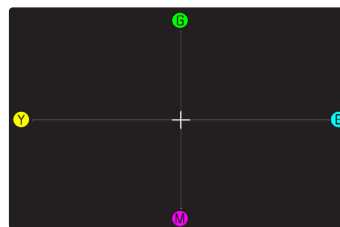

### ÉCRAN

- ▶ Dans le menu principal, sélectionnez Réglages de l'appareil photo
- ▶ Sélectionnez Réglages affichage
- ▶ Sélectionnez Réglage des couleurs pour LCD
- ▶ Sélectionnez le réglage des couleurs désiré
- ▶ Validez votre choix

### EVF

- ▶ Dans le menu principal, sélectionnez Réglages affichage
- ▶ Sélectionnez Réglage des couleurs pour EVF
- ▶ Regardez dans le viseur
- ▶ Sélectionnez le réglage des couleurs désiré
- ▶ Validez votre choix



## ARRÊT AUTOMATIQUE DE L'ÉCRAN ET DE L'EVF (ELECTRONIC VIEW FINDER)

L'écran et l'EVF s'arrêtent automatiquement pour économiser de la capacité de batterie. Le délai avant l'arrêt est réglable.

Ce réglage a également une incidence sur l'autofocus ; en cas d'arrêt automatique, le système AF est également désactivé. Si l'autofocus doit être utilisé lors de l'enregistrement via HDMI, il est donc recommandé de choisir l'option **Arrêt**.

Réglage par défaut : **1 min**

- ▶ Dans le menu principal, sélectionnez **Réglages de l'appareil photo**
- ▶ Sélectionnez **Économies d'énergie**
- ▶ Sélectionnez **Arrêt auto. affichages/AF**
- ▶ Activer la fonction
- ▶ Sélectionnez **Réglages**
- ▶ Sélectionnez le réglage désiré  
(**30 s**, **1 min**, **5 min**)

## FRÉQUENCE D'IMAGE EVF

Il est possible de régler la fréquence d'image de l'EVF.

Réglage par défaut : **60 ips**

- ▶ Dans le menu principal, sélectionnez **Réglages affichage**
- ▶ Sélectionnez **Fréquence d'image EVF**
- ▶ Sélectionnez le réglage désiré  
(**60 ips**, **120 ips**)

### Remarque

Pour les scènes très dynamiques, il est conseillé de choisir **120 ips**, ce réglage augmentant toutefois la consommation électrique de manière significative.

## ROTATION AUTOMATIQUE DE LA BARRE D'INFORMATION

Lors de la prise de vue en format portrait, la barre d'information peut pivoter automatiquement. Son contenu et l'ordre des options restent inchangés.

Réglage par défaut : **Marche**

- ▶ Dans le menu principal, sélectionnez **Réglages de l'appareil photo**
- ▶ Sélectionnez **Réglages affichage**
- ▶ Sélectionnez **Pivoter barres d'information**
- ▶ Activer la fonction





## SIGNAUX ACOUSTIQUES

Certaines fonctions peuvent être acquittées avec des signaux acoustiques. Les fonctions spéciales suivantes peuvent être réglées ci-après :

- Bruit d'obturation électronique
- Confirmation AF
- Signaux de notification

## VOLUME

Il est possible de régler le volume des signaux actifs.

Réglage par défaut : **Bas**

- ▶ Dans le menu principal, sélectionnez **Réglages de l'appareil photo**
- ▶ Sélectionnez **Signal sonore**
- ▶ Sélectionnez **Volume**
- ▶ Sélectionnez **Bas/Haut**

## SIGNAUX ACOUSTIQUES

Ce réglage détermine si l'appareil photo doit donner des sons d'indication généraux, par ex. pendant le temps de latence du retardateur ou comme signal d'avertissement lorsque la capacité de carte mémoire est atteinte.

Réglage par défaut : **Arrêt**

- ▶ Dans le menu principal, sélectionnez **Réglages de l'appareil photo**
- ▶ Sélectionnez **Signal sonore**
- ▶ Sélectionnez **Signaux de notification**
- ▶ Activer la fonction

## BRUIT D'OBTURATION ÉLECTRONIQUE

Réglage par défaut : **Arrêt**

- ▶ Dans le menu principal, sélectionnez **Réglages de l'appareil photo**
- ▶ Sélectionnez **Signal sonore**
- ▶ Sélectionnez **Bruit obturateur électron.**
- ▶ Activer la fonction

## VALIDATION AUTOFOCUS

Un signal peut être activé pour un autofocus réussi.

Réglage par défaut : **Arrêt**

- ▶ Dans le menu principal, sélectionnez **Réglages de l'appareil photo**
- ▶ Sélectionnez **Signal sonore**
- ▶ Sélectionnez **Confirmation AF**
- ▶ Activer la fonction

## PHOTOGRAPHER SILENCIEUSEMENT

Lorsque la photographie doit s'effectuer le plus silencieusement possible.

- ▶ Dans le menu principal, sélectionnez **Réglages de l'appareil photo**
- ▶ Sélectionnez **Signal sonore**
- ▶ Sélectionnez **Bruit obturateur électron./Confirmation AF/Signaux sonores**
- ▶ À chaque option de menu, sélectionnez **Arrêt**





## RÉGLAGES PHOTO

### FORMAT DU CAPTEUR

Il est possible d'utiliser l'information d'image du capteur 35 mm complet ou juste une section de celui-ci, qui correspond au format APS-C. Ceci est utile par exemple lorsque qu'il n'y a qu'une capacité de mémoire de disponible et/ou qu'un objectif développé pour APS-C est utilisé.

La résolution maximale possible dépend également du réglage du format du capteur.

Format du capteur	Résolution DNG
35 mm	6000x 4000 pixels (24 MP)
APS-C	3936 x 2624 pixels (10,3 MP)

#### Remarque

- En cas de verrouillage d'un objectif développé pour APS-C, le réglage est défini automatiquement sur APS-C.

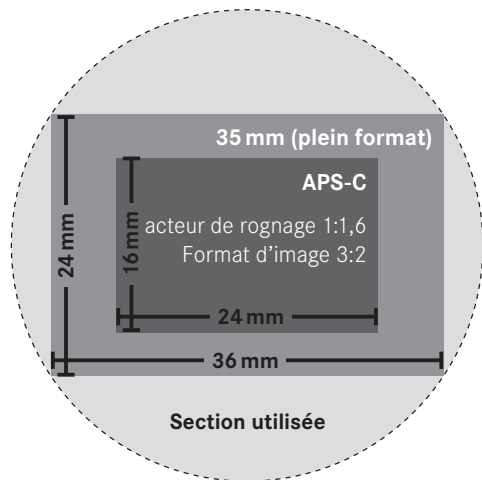

Réglage par défaut: **35 mm**

- Dans le menu principal, sélectionnez **Format du capteur**
- Sélectionnez le réglage désiré (**35 mm**, **APS-C**)
  - Le format du capteur réglé est affiché dans la ligne d'en-tête.



## FORMAT DE FICHIER

Le format **JPG** et le format standardisé de données brutes **DNG** (« digital negative ») sont disponibles. Ces deux formats peuvent être utilisés soit séparément soit ensemble.

Lors de la création de fichiers JPG, un traitement est déjà effectué dans l'appareil photo. Divers paramètres comme le contraste, la saturation, le niveau de noir ou la netteté des contours y sont réglés automatiquement. Le résultat est alors enregistré sous forme comprimée. Cela permet d'obtenir immédiatement une photo optimisée pour de nombreux domaines d'utilisation et pour un aperçu rapide. Pour le post-traitement en revanche, il est préférable d'utiliser des images DNG.

Les fichiers DNG contiennent toutes les données brutes telles qu'elles ont été enregistrées par le capteur de l'appareil photo lors de la prise de vue. Pour afficher des fichiers au format DNG ou pour travailler avec ce format, il faut un logiciel spécial (par exemple Adobe® Photoshop® Lightroom® ou Capture One Pro®). Le post-traitement permet d'adapter précisément de très nombreux paramètres à ses besoins personnels.

Réglage par défaut : **DNG + JPG**



- ▶ Dans le menu principal, sélectionnez **Format de fichier**
- ▶ Sélectionnez le format désiré (**DNG**, **DNG + JPG**, **JPG**)

### Remarques

- Le format DNG standardisé est utilisé pour enregistrer les données brutes de l'image.
- Le nombre de photos restantes affiché à l'écran ne change pas forcément après chaque prise de vue. Cela dépend du motif ; des structures très différenciées donnent des quantités de données plus importantes, et les surfaces homogènes des quantités de données plus faibles.





## RÉSOLUTION

### RÉSOLUTION DNG

Pour les images au format de données brutes (DNG), trois résolutions différentes (nombre de pixels) sont disponibles.

Cela permet d'utiliser tous les avantages d'une image DNG (telle qu'une grande profondeur des couleurs et une gamme dynamique élevée), même avec une taille d'image réduite.

Réglage par défaut : L-DNG (60,3 MP / 26,1 MP)

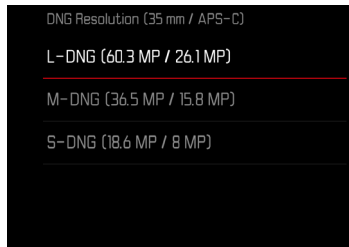

- ▶ Dans le menu principal, sélectionnez **Résolution DNG**
- ▶ Sélectionnez la résolution désirée (**L-DNG (60,3 MP / 26,1 MP)**, **M-DNG (36,5 MP / 15,8 MP)**, **S-DNG (18,6 MP / 8 MP)**)

La résolution dépend également du format du capteur réglé. Le format du capteur réglé est affiché dans la ligne d'en-tête.

Résolution	Format du capteur	
	35 mm	APS-C
L-DNG	60,3 MP	26,1 MP
M-DNG	36,5 MP	15,8 MP
S-DNG	18,6 MP	8 MP

## RÉSOLUTION JPG

En cas de sélection du format **JPG**, il est possible de prendre des vues avec 3 résolutions différentes (nombre de pixels). Sont disponibles les résolutions **L-JPG**, **M-JPG** et **S-JPG**. Cela permet de s'adapter précisément à l'utilisation prévue ou au niveau d'utilisation de la capacité de la carte mémoire.

Réglage par défaut: **L-JPG**

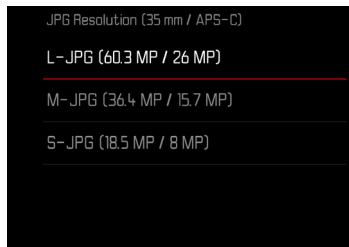

- ▶ Dans le menu principal, sélectionnez **Réglages JPG**
- ▶ Sélectionnez **Résolution JPG**
- ▶ Sélectionnez la résolution désirée

La résolution dépend également du format du capteur réglé. Le format du capteur réglé est affiché dans la ligne d'en-tête.

Résolution	Format du capteur	
	35 mm	APS-C
L-JPG	60,3 MP	26 MP
M-JPG	36,4 MP	15,7 MP
S-JPG	18,5 MP	8 MP



## FORMAT D'IMAGE

Outre le format d'image de base (3:2), d'autres formats d'image peuvent être sélectionnés (par ex. 1:1). L'affichage montre alors la section correspondante. Les images au format JPG sont également enregistrées avec le format d'image correspondant. Les images DNG correspondent toujours au format du capteur naturel (3:2), le format d'image réglé sert ici uniquement à la composition d'image. En mode Lecture, les images DNG sont dotées de lignes auxiliaires horizontales ou verticales, qui affichent la section montrée lors de la prise de vue.

Réglage par défaut: 3:2

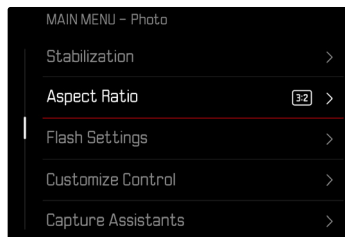

- ▶ Dans le menu principal, sélectionnez **Format d'image**
- ▶ Sélectionnez le réglage désiré (3:2, 7:5, 4:3, 1:1, 3:1, 16:9)

## PROPRIÉTÉS DE L'IMAGE

L'un des nombreux avantages de la photographie numérique est la facilité avec laquelle il est possible de modifier les propriétés intrinsèques des images. Le Leica SL3 propose deux fonctions pour adapter les images réalisées au format JPG à ses propres idées : des profils **Mode pellicule** personnalisables et des profils **Leica Looks** prédéfinis, adaptés aux professionnels.

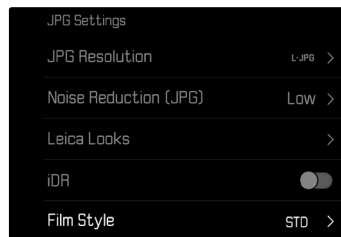

### Remarque

- Les fonctions **Mode pellicule** et **Leica Looks** ne peuvent pas être utilisées en même temps. Si vous sélectionnez un profil dans **Mode pellicule**, tout profil précédemment sélectionné dans **Leica Looks** sera automatiquement désactivé, et inversement.



## MODE PELLICULE

Les propriétés d'image des images JPG peuvent être légèrement modifiées par plusieurs paramètres qui sont regroupés dans des profils

**Mode pellicule** prédéfinis.

## CONTRASTE

Le contraste, c'est-à-dire la différence entre les parties claires et sombres, définit si une image sera plutôt « mate » ou « brillante ». Par conséquent, le contraste peut être influencé par la réduction ou l'augmentation de cette différence, à savoir le rendu plus clair et foncé des parties foncées d'une photo.

## NETTETÉ

L'impression de netteté d'une image dépend fortement de la netteté des contours, c'est-à-dire de la taille des zones de transition entre les parties claires/sombres de l'image. En augmentant ou en réduisant ces zones de transition, il est possible d'influer sur l'impression de netteté.

## SATURATION DES COULEURS

La saturation détermine, pour les images en couleur, si les couleurs de l'image apparaissent plutôt « pâles » et pastel ou plutôt « éclatantes » et vives. Alors que la luminosité et les conditions météorologiques (couvert/dégagé) sont imposées lors de la prise de vue, il est possible d'influer sur leur rendu.

## ZONES CLAIRES / ZONES SOMBRES

Selon l'exposition choisie et la gamme dynamique du motif, certains détails ne sont probablement plus visibles dans les zones claires ou les zones sombres. Les paramètres **Zones claires** et **Zones sombres** permettent un contrôle différencié des zones plus ou moins exposées. Si, par exemple, une partie du motif se trouve à l'ombre, une augmentation de la valeur du paramètre **Zones sombres** peut aider à éclaircir ces zones et ainsi à mieux voir les détails. Inversement, ce paramètre peut aussi renforcer encore plus les ombres existantes ou les zones particulièrement claires à des fins artistiques. Les valeurs positives éclaircissent les zones concernées tandis que les valeurs négatives les assombrissent.





## PROFILS COULEURS

3 profils prédéfinis sont disponibles pour la prise de vue en couleur :

Réglage par défaut : **Standard**

- STD **Standard**
- VIV **Éclatant**
- NAT **Naturel**

- ▶ Dans le menu principal, sélectionnez **Réglages JPG**
- ▶ Sélectionnez **Mode pellicule**
- ▶ Sélectionnez le profil désiré



## PROFILS NOIR ET BLANC

2 profils prédéfinis sont disponibles pour la prise de vue en noir et blanc :

- BW **Monochrome**
- BW **Monochrome contraste élevé**

- ▶ Dans le menu principal, sélectionnez **Réglages JPG**
- ▶ Sélectionnez **Mode pellicule**
- ▶ Sélectionnez le profil désiré

## PERSONNALISATION DES PROFILS DE PHOTO

Ces paramètres peuvent être adaptés pour tous les profils disponibles (**Saturation** uniquement pour les profils couleurs). Pour plus d'informations sur l'utilisation du menu, voir p. 74.

- ▶ Dans le menu principal, sélectionnez **Réglages JPG**
- ▶ Sélectionnez **Mode pellicule**
- ▶ Sélectionnez **Réglages du mode pellicule**
- ▶ Sélectionnez le profil désiré
- ▶ Sélectionnez **Contraste/Zones claires/Zones sombres/Netteté/Saturation**
- ▶ Sélectionnez le niveau désiré (-2, -1, 0, +1, +2)
- ▶ Validez

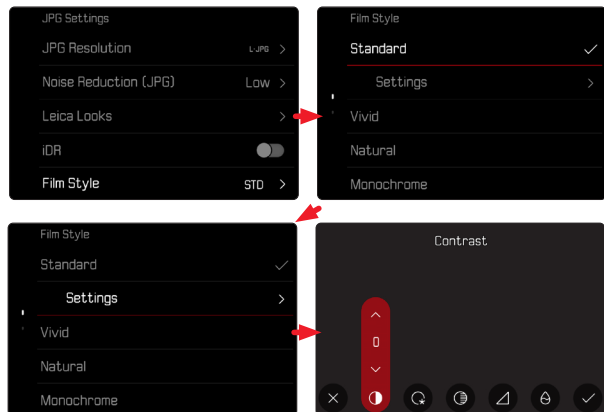

## LEICA LOOKS

L'option Leica Looks offre un choix de profils prédéfinis, adaptés aux besoins professionnels, qui peuvent être facilement téléchargés sur l'appareil photo via Leica FOTOS.

Six emplacements de mémoire sont réservés aux Leica Looks.

### Pour utiliser un « look »

- ▶ Dans le menu principal, sélectionnez **Réglages JPG**
- ▶ Sélectionnez **Leica Looks**
- ▶ Sélectionnez l'emplacement de mémoire souhaité

### Pour occuper un emplacement

Les Leica Looks peuvent être facilement téléchargés sur l'appareil photo via Leica FOTOS.

- ▶ Établissez la connexion avec Leica FOTOS
- ▶ Suivez les instructions dans l'appli Leica FOTOS

### Remarque

- L'occupation des emplacements de mémoire avec des Leica Looks téléchargés est valable aussi bien pour le mode photo que pour le mode vidéo. Les différents profils doivent toutefois être sélectionnés séparément pour les deux modes de fonctionnement.

### RÉDUCTION DU BRUIT

#### RÉDUCTION DU BRUIT EN CAS D'EXPOSITION PROLONGÉE

En photographie numérique, l'apparition de points d'image défectueux, qui peuvent être aussi bien blancs que rouges, bleus ou verts, est appelée bruit. Un bruit numérique peut apparaître en cas d'utilisation de sensibilités élevées et notamment dans des zones uniformément sombres. Des temps de pose prolongés peuvent entraîner un bruit numérique important. Pour réduire ce bruit numérique, l'appareil photo crée automatiquement, après chaque prise de vue avec vitesses d'obturation plus lentes et valeurs ISO élevées, une deuxième « image noire » (obturateur fermé). Le bruit numérique mesuré lors de cette prise de vue parallèle est ensuite « retiré » par calcul des données de la prise de vue proprement dite. En conséquence, dans de tels cas, le message **Réduction du bruit en cours...** apparaît en guise d'information avec une indication de temps respective.

Ce doublement de la « durée d'exposition » doit être pris en compte lors des temps de pose prolongés. Pendant ce temps, il ne faut pas éteindre l'appareil. Pour pouvoir réaliser plusieurs images à la suite dans ces conditions, il est recommandé de désactiver la réduction du bruit et de l'effectuer dans le cadre du post-traitement. Pour cela, les images doivent être réalisées au format de données brutes.

Réglage par défaut : **Marche**

- ▶ Dans le menu principal, sélectionnez **Réduction du bruit (longue expos.)**
- ▶ Sélectionnez **Marche**

Tant que la fonction est activée, la réduction du bruit est systématiquement effectuée dans certaines conditions. Il s'agit notamment des prises de vue avec la fonction T et des expositions prolongées avec des vitesses d'obturation  $\geq 8$  s.

Dans tous les autres cas, la réduction du bruit dépend d'une combinaison de facteurs (notamment le réglage ISO, la vitesse d'obturation et la température du capteur). Le tableau suivant indique, pour une température de capteur de 25 °C, les vitesses d'obturation à partir desquelles la réduction du bruit est effectuée.

ISO	Vitesse d'obturation supérieure à
100	7 s
200	6,4 s
400	5,9 s
800	5,4 s
1600	4,9 s
3200	4,5 s
6400	4,2 s
$\geq 12\ 500$	3,8 s

## RÉDUCTION DU BRUIT SUR LES IMAGES JPG

Sauf en cas d'utilisation de sensibilités élevées, le bruit reste heureusement négligeable la plupart du temps. Lors de la création de fichiers d'image JPG, la réduction du bruit fait cependant partie intégrante du traitement des données. Comme elle a d'autre part aussi une influence sur le rendu de la netteté, vous pouvez choisir de minimiser ou de renforcer cette réduction du bruit par rapport au réglage standard.

Réglage par défaut: **Bas**

- ▶ Dans le menu principal, sélectionnez **Réglages JPG**
- ▶ Sélectionnez **Réduction du bruit (JPG)**
- ▶ Sélectionnez le réglage désiré (**Bas**, **Moyen**, **Haut**)

### Remarque

- Ce réglage n'a d'effet que sur des images au format JPG.

## STABILISATION D'IMAGE

Plus les conditions de luminosité sont mauvaises lors de la prise de vue, plus les vitesses d'obturation nécessaires pour une exposition correcte sont lentes. La stabilisation optique de l'image aide à éviter les images floues suite à un bougé.

Réglage par défaut: **Auto**

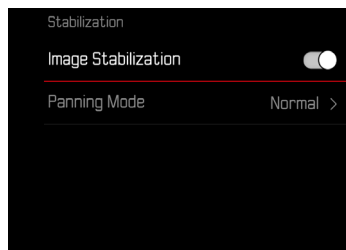

- ▶ Dans le menu principal, sélectionnez **Stabilisation**
- ▶ Sélectionnez **Stabilisation d'image**
- ▶ Activer la fonction

## RÉGLAGE DE LA DIRECTION DE LA STABILISATION

En cas d'orientations, il peut être avantageux de corriger uniquement les oscillations dans certaines directions.

Réglage par défaut: **Normal**

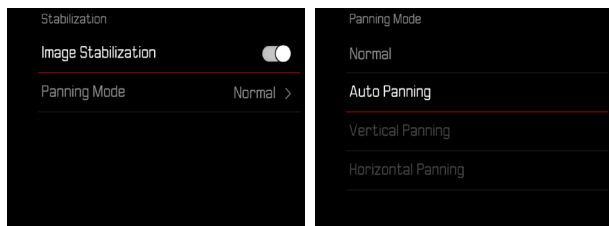

<b>Normal</b>	Les oscillations de l'appareil photo dans toutes les directions (horizontales, verticales, rotatives) sont corrigées automatiquement.
<b>Automatique</b>	En cas de pivotements, la direction est reconnue automatiquement et les oscillations perpendiculaires à la direction d'orientation sont corrigées.
<b>Orientation verticale</b>	Seules les oscillations horizontales sont corrigées.
<b>Orientation horizontale</b>	Seules les oscillations verticales sont corrigées.

- ▶ Dans le menu principal, sélectionnez **Stabilisation**
- ▶ Sélectionnez **Mode d'orientation**
- ▶ Sélectionnez le réglage désiré  
(**Normal**, **Orientation auto.**, **Orientation verticale**, **Orientation horizontale**)

## Remarque

- Certains objectifs ne prennent pas en charge tous les réglages proposés par l'appareil photo. Pour toute question, veuillez vous adresser au Leica Customer Care (voir p. 340).

## OPTIMISATION DES ZONES SOMBRES (IDR)

### GAMME DYNAMIQUE

L'étendue du contraste d'un motif comprend tous les niveaux de luminosité de l'image, du point le plus clair au point le plus sombre. Si l'étendue du contraste du motif est plus petite que la gamme dynamique de l'appareil photo, le capteur peut alors mesurer tous les niveaux de luminosité. En présence de grandes différences de luminosité dans le motif (par ex. prises de vue en intérieur avec des fenêtres lumineuses en arrière-plan, prises de vue avec des parties du motif à l'ombre et d'autres en plein soleil, prises de vue de paysages avec des zones sombres et un ciel très clair), l'appareil photo, en raison de sa gamme dynamique limitée, n'est alors pas en mesure de représenter toute l'étendue du contraste du motif. Certaines informations dans les « zones marginales » sont alors perdues (sous-exposition et surexposition).

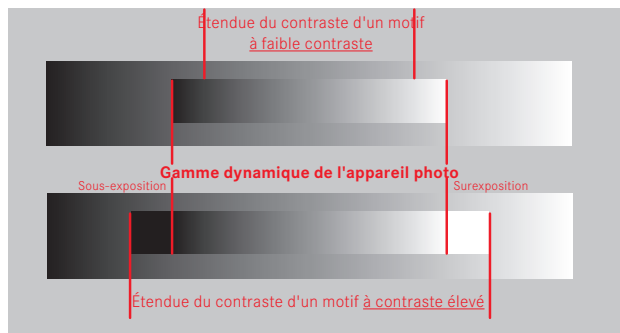

### FONCTION iDR

La fonction **iDR** (Intelligent Dynamic Range : gamme dynamique intelligente) permet d'optimiser les zones plus sombres. Les détails sont ainsi beaucoup plus visibles. Cette fonction n'a d'effet que sur des images au format JPG.



Il est possible de définir au préalable si cette optimisation des zones sombres doit être effectuée et avec quelle intensité (**Haut**, **Standard**, **Bas**, **Arrêt**). Si l'option est réglée sur **Auto**, l'appareil photo choisit automatiquement le réglage adapté en fonction de l'étendue du contraste du motif. L'effet obtenu dépend non seulement de ce réglage, mais aussi des réglages d'exposition. La fonction a son effet maximum lorsque les valeurs ISO sont faibles et que les vitesses d'obturation sont rapides. L'effet est plus faible lorsque les valeurs ISO sont plus élevées et/ou que les vitesses d'obturation sont plus lentes. Réglage par défaut : **Auto**

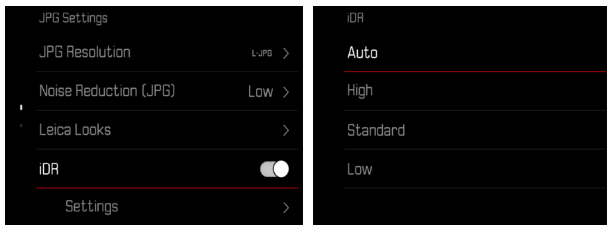

- ▶ Dans le menu principal, sélectionnez **iDR**
- ▶ Activer la fonction
- ▶ Sélectionnez **Réglages**
- ▶ Sélectionnez le réglage désiré (**Auto**, **Haut**, **Standard**, **Bas**)

### Remarques

- L'optimisation des zones sombres réduit légèrement les distinctions dans les zones très claires.
- Cette fonction n'a d'effet que sur des images au format JPG.

## GESTION DES DONNÉES

### OPTIONS DE STOCKAGE

Lorsque deux cartes mémoire sont utilisées, différentes options existent pour l'enregistrement des données.

- **DNG+JPG sur CFe=SD**
- **DNG+JPG d'abord sur CFe**
- **DNG sur CFe / JPG sur SD**

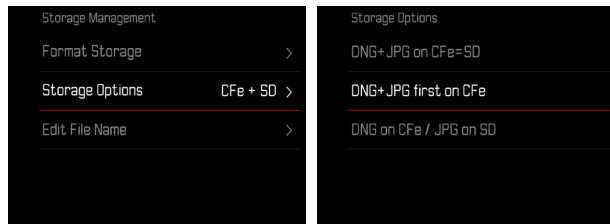

<b>CFe = SD (Sauvegarde)</b>	Tous les fichiers sont enregistrés à la fois sur la carte CFe et sur la carte SD. Une des cartes sert ainsi de sauvegarde.
<b>CFe + SD (Standard)</b>	Les fichiers sont enregistrés tout d'abord sur la carte CFe, jusqu'à ce qu'elle soit pleine. Ensuite, les fichiers sont enregistrés sur la carte SD.
<b>CFe / SD (Séparé)</b>	Les fichiers sont enregistrés séparément par format : les fichiers DNG sont enregistrés sur la carte CFe et les fichiers JPG sur la SD.



Dans le ControlCenter, un symbole indique le réglage sélectionné.

Réglage par défaut: **DNG+JPG d'abord sur CFe**

- ▶ Dans le menu principal, sélectionnez **Gestion du stockage**
- ▶ Sélectionnez **Options de stockage**
- ▶ Sélectionnez le réglage désiré  
(**CFe = SD**, **CFe + SD**, **CFe / SD**)

## FORMATAGE DE LA CARTE MÉMOIRE

Concernant les cartes mémoire déjà en place, il n'est normalement pas nécessaire de les formater. Toutefois, lorsqu'une carte encore non formatée est utilisée pour la première fois, il faut la formater. Il est conseillé de formater les cartes mémoire de temps à autre, étant donné que certains volumes de données résiduelles (informations accompagnant les images) peuvent occuper de la capacité de mémoire.

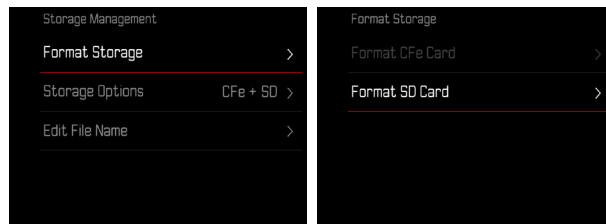

- ▶ Dans le menu principal, sélectionnez **Gestion du stockage**
- ▶ Sélectionnez **Formater la mémoire**
- ▶ Sélectionnez **Formater la carte CFe/ Formater la carte SD**
- ▶ Validez la procédure
  - La LED d'état clignote pendant l'opération.



## Remarques

- N'éteignez pas l'appareil pendant que le processus est en cours.
- En cas de formatage de la carte mémoire, toutes les données qu'elle contient sont perdues. Le formatage n'est pas empêché par la protection contre l'effacement de certaines images.
- Toutes les images doivent pour cette raison être transférées régulièrement sur une mémoire de masse, comme par ex. le disque dur d'un ordinateur.
- Lors d'un formatage simple, les données présentes sur la carte ne sont pas supprimées définitivement. Seul le répertoire est supprimé de sorte que les fichiers existants ne sont plus immédiatement accessibles. Un logiciel adapté permet de rendre les données de nouveau accessibles. Seules les données écrasées à la suite de l'enregistrement de nouvelles données sont effectivement supprimées définitivement.
- Si la carte mémoire a été formatée sur un autre appareil, p. ex. sur un ordinateur, elle doit être reformatée sur l'appareil photo.
- Si le formatage ou l'écrasement sur la carte mémoire est impossible, demandez conseil à votre revendeur ou au service Leica Customer Care (voir p. 340).

## STRUCTURE DES DONNÉES

### STRUCTURE DES DOSSIERS

Les fichiers (= images) des cartes mémoire sont enregistrés dans des dossiers créés automatiquement. Les trois premiers caractères désignent le numéro du dossier (chiffres), les cinq derniers le nom du dossier (lettres). Le premier dossier contient la désignation « 100LEICA », le second « 101LEICA ». Le numéro disponible suivant est généralement utilisé comme numéro de répertoire, il est possible de créer 999 répertoires au maximum.

### STRUCTURE DES FICHIERS

Les désignations des fichiers dans ces dossiers se composent de onze caractères. Aux réglages par défaut, le premier fichier porte le nom « L1000001.XXX », le deuxième « L1000002.XXX », etc. La lettre initiale peut être choisie, le « L » des réglages par défaut représente la marque de l'appareil photo. Les trois premiers chiffres sont identiques au numéro de commande actuelle. Les quatre chiffres suivants désignent le numéro de fichier séquentiel. Une fois le numéro de fichier 9999 atteint, un nouveau dossier est automatiquement créé et la numérotation du fichier reprend à 0001. Les trois derniers caractères après le point désignent le format de fichier (DNG ou JPG).

## Remarques

- Si des cartes mémoire sont utilisées qui n'ont pas été formatées avec cet appareil photo, la numérotation des fichiers reprendra automatiquement à 0001. Si toutefois la carte mémoire utilisée contient déjà un fichier dont le numéro est plus élevé que celui du dernier fichier attribué par l'appareil photo, la numérotation se poursuivra en prenant en compte celle de cette carte.
- Lorsque le numéro de dossier 999 et le numéro de fichier 9999 sont atteints, un message d'avertissement correspondant s'affiche à l'écran et l'ensemble de la numérotation doit être réinitialisée.
- Si vous voulez réinitialiser le numéro de dossier à 100, formatez pour cela la carte mémoire et réinitialisez tout de suite après les numéros de photos.

## MODIFICATION DU NOM DES FICHIERS

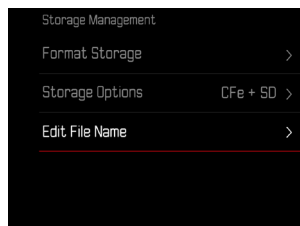

- ▶ Dans le menu principal, sélectionnez **Gestion du stockage**
- ▶ Sélectionnez **Modifier nom du fichier**
  - Un sous-menu Clavier apparaît.
  - La ligne d'entrée contient le réglage par défaut « L » comme lettre initiale du nom de fichier. Seule cette lettre est modifiable.
- ▶ Entrez les lettres souhaitées (voir p. 71)
- ▶ Validez

### Remarques

- La modification du nom de fichier est conservée pour toutes les images qui suivront ou jusqu'à une éventuelle nouvelle modification. Le numéro d'ordre en cours ne s'en trouve pas modifié, il est cependant remis à zéro par la création d'un nouveau dossier.
- À la remise à zéro aux réglages par défaut, la lettre initiale est automatiquement remise sur « L ».
- Vous ne pouvez pas utiliser de minuscules.



## CRÉATION D'UN NOUVEAU DOSSIER

- ▶ Dans le menu principal, sélectionnez Réglages de l'appareil photo
- ▶ Sélectionnez Remise à zéro numér. images
  - Une demande de confirmation correspondante apparaît.
- ▶ Validez (Oui) ou annulez (Non) la création d'un nouveau dossier

### Remarque

- La partie nominative (lettre initiale) d'un nouveau dossier créé ainsi reste inchangée par rapport à la précédente; la numérotation des fichiers y recommence à 0001.

## INSCRIPTION D'INFORMATIONS COPYRIGHT

Cet appareil vous permet d'identifier vos fichiers image en saisissant du texte et d'autres caractères.

Pour cela, vous pouvez saisir, pour chaque image, des informations de 20 caractères maximum dans 2 rubriques.

- ▶ Dans le menu principal, sélectionnez Informations appareil photo
- ▶ Sélectionnez Informations sur le copyright
- ▶ Sélectionnez Copyright
- ▶ Activer la fonction
- ▶ Sélectionnez Informations/Auteur
  - Un sous-menu Clavier apparaît.
- ▶ Indiquez les informations souhaitées (voir p. 71)
- ▶ Validez

## ENREGISTREMENT DU LIEU DE PRISE DE VUE (UNIQUEMENT EN RELATION AVEC L'APPLICATION LEICA FOTOS)

En combinaison avec l'appli Leica FOTOS, il est possible de récupérer des informations de localisation à partir d'un appareil mobile. Les informations de localisation actuelles sont alors inscrites dans les données Exif des images (géomarquage).



- ▶ Activez les services de localisation dans l'appareil mobile
- ▶ Activez Leica FOTOS et connectez-la avec l'appareil photo (voir le chapitre « Leica FOTOS »)
- ▶ Activez le géomarquage pour cet appareil photo dans Leica FOTOS

### Remarques

- Dans certains pays ou régions, l'utilisation du GPS et des technologies apparentées est limitée. Toute infraction fera l'objet de poursuites de la part des autorités du pays ! Avant de voyager à l'étranger, renseignez-vous donc auprès de l'ambassade du pays ou de votre agence de voyage à ce sujet.
- L'établissement de la connexion Bluetooth dure quelques secondes. Si un arrêt automatique est activé dans l'appareil photo, il convient d'en tenir compte lors du choix du temps de latence correspondant.
- En mode Lecture, les images disposant d'informations de localisation sont identifiées par le symbole du géomarquage.

## STATUT DE GÉOMARQUAGE

Le statut des informations de localisation disponibles est affiché sur l'écran tant que les barres d'information sont affichées et que le géomarquage est activé. Le ControlCenter affiche toujours le statut de géomarquage actuel.

	Les informations sur le lieu sont à jour (dernière détermination de la position il y a 15 minutes maximum).
	Les informations sur le lieu ne sont plus à jour (dernière détermination de la position il y a 12 heures maximum).
	Les informations sur le lieu sont obsolètes (dernière détermination de la position il y a plus de 12 heures). Aucune donnée de position ne va être inscrite dans les données Exif.
Pas d'icône	Géomarquage inactif.

Les informations de localisation sont actualisées en permanence tant que l'appareil photo est connecté à Leica FOTOS. La fonction Bluetooth de l'appareil photo ainsi que celle de l'appareil mobile doivent donc rester activées pour disposer des informations les plus récentes. Il n'est toutefois pas nécessaire de garder l'appli ouverte au premier plan.

## TRANSFERT DE DONNÉES

Avec Leica FOTOS, les données peuvent être transférées facilement sur les appareils mobiles. En alternative, la transmission peut s'effectuer au moyen d'un lecteur de carte ou par câble USB.

### À PROPOS DE LEICA FOTOS

- ▶ Voir le chapitre « Leica FOTOS » (p. 294)

### PAR CÂBLE USB OU VIA LE « LEICA FOTOS CABLE »

L'appareil photo offre différentes possibilités de transfert. Le mode souhaité peut être défini de manière durable ou sélectionné de nouveau à chaque connexion.

Réglage par défaut : Sélectionner si connexion

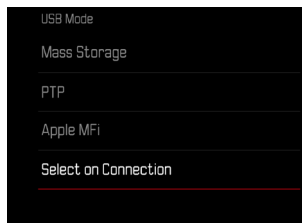

- ▶ Dans le menu principal, sélectionnez Mode USB
- ▶ Sélectionnez le réglage désiré (Mémoire de masse, PTP, Apple MFi, Sélectionner si connexion)

- Apple MFi permet de communiquer avec des appareils iOS (iPhone et iPad)
- PTP permet de transmettre des données sur un ordinateur sous MacOS ou Windows équipé de programmes compatibles PTP ou encore de partager la connexion avec Capture One Pro et Lightroom Classic
- Le réglage Sélectionner si connexion propose automatiquement une méthode de connexion en fonction de la connexion par câble.

### Remarques

- Pour la transmission de fichiers plus grands, il est recommandé d'utiliser un lecteur de cartes.
- Tant que des données sont transférées, il est interdit de déconnecter la connexion USB, l'ordinateur et/ou l'appareil photo peuvent sinon « planter » et des dommages irréparables peuvent même être occasionnés sur la carte mémoire.
- Tant que des données sont transférées, il est interdit d'arrêter l'appareil photo ou il ne doit pas s'éteindre automatiquement pour cause de basse capacité de la batterie, puisque l'ordinateur peut sinon « planter ». Pour les mêmes raisons, il est strictement interdit d'ôter la batterie pendant une connexion active.





## RÉGLAGES PRATIQUES

### AF TACTILE

Avec AF tactile, le champ de mesure AF peut être placé directement.

Réglage par défaut: **AF tactile**

- ▶ Dans le menu principal, sélectionnez **Réglages mise au point**
- ▶ Sélectionnez **AF tactile**

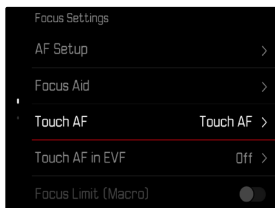

- ▶ Sélectionnez **AF tactile**

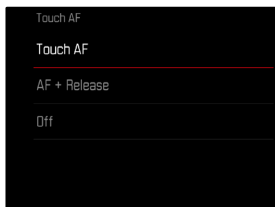

### Pour positionner le champ de mesure AF

- ▶ Tapotez à l'endroit souhaité sur l'écran

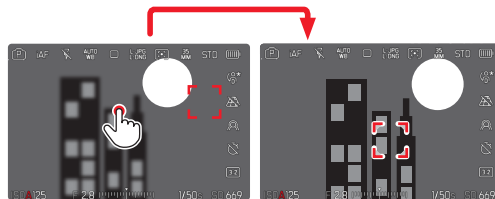

### Pour remettre le champ de mesure au centre de l'écran

- ▶ Tapotez deux fois sur l'écran

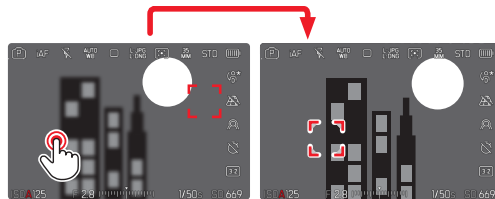

### Remarques

- Cette fonction est disponible avec toutes les méthodes de mesure AF, à l'exception de **Multi-Zone**.
- Pour la méthode de mesure **Poursuite**, le champ de mesure s'immobilise à l'endroit sélectionné et l'autofocus démarre à l'effleurement du déclencheur. Pour les autres méthodes de mesure AF, la mise au point s'effectue immédiatement et automatiquement.
- Même si l'option est réglée sur **Arrêt**, il est toujours possible de réinitialiser la position du champ de mesure AF en tapotant deux fois sur l'écran.





## AF TACTILE + DÉCLENCHEMENT

AF tactile + déclenchement permet de placer directement le champ de mesure AF et de déclencher immédiatement une prise de vue.

- ▶ Dans le menu principal, sélectionnez Réglages mise au point
- ▶ Sélectionnez AF tactile
- ▶ Sélectionnez AF tactile + déclenchement
- ▶ Tapotez à l'endroit souhaité sur l'écran

### Remarque

- Si l'option AF tactile + déclenchement est activée, il est impossible de réinitialiser le champ de mesure en tapotant deux fois sur l'écran.

## AF TACTILE EN MODE EVF

Pour l'utilisation du mode EVF, AF tactile est désactivé en version standard afin d'empêcher un décalage par inadvertance du champ de mesure AF. Il est toutefois toujours possible d'effectuer le réglage rapide AF (voir p. 246). Si cela n'est pas souhaité (par ex. pour une mise au point avec l'œil gauche), cette fonction peut également être désactivée.

Réglage par défaut: Arrêt

- ▶ Dans le menu principal, sélectionnez Réglages mise au point
- ▶ Sélectionnez AF tact. si utilisation EVF
- ▶ Sélectionnez le réglage désiré  
(Marche, Seulement réglage rapide AF, Arrêt)
- Seulement réglage rapide AF
  - Accès au réglage rapide AF (tapoter et maintenir)
- Marche
  - Positionnement du champ de mesure AF (tapoter)
  - Accès au réglage rapide AF (tapoter et maintenir)
- Arrêt



## RÉGLAGE INDIVIDUALISÉ SUR L'OBJECTIF

L'angle de rotation global de l'objectif utilisé pour la mise au point peut être adapté individuellement. Le réglage choisi correspond à l'angle de rotation requis pour passer de l'infini à la plus petite distance possible pour la mise au point. Par exemple, pour un réglage sur **90°**, l'ensemble de la zone de mise au point est balayé à un quart de tour de la bague de mise au point. Pour un réglage à **360°**, une rotation complète est nécessaire. Les valeurs plus petites favorisent une adaptation plus rapide tandis que les valeurs plus grandes permettent une adaptation plus précise. Le réglage sur **Maximal** offre la plus haute précision.

Contrairement aux réglages fixes, le réglage sur **MF standard** entraîne une dépendance non linéaire entre l'angle de rotation et la mise au point. L'ampleur du changement dépend de manière dynamique de la vitesse de rotation. Pour le même angle de rotation, par ex. 45°, une rotation lente entraînera un changement plus faible qu'avec une rotation rapide.

Réglage par défaut: **MF standard**

- ▶ Dans le menu principal, sélectionnez **Réglages mise au point**
- ▶ Sélectionnez **Plage de rotation**
- ▶ Sélectionnez le réglage désiré  
(**MF standard**, **90°**, **120°**, **150°**, **180°**, **210°**, **240°**, **270°**, **300°**, **330°**, **360°**, **Maximal**)

### Remarques

- Les réglages **MF standard** et **Maximal** dépendent beaucoup de l'objectif. Ainsi, le réglage sur **Maximal** peut correspondre à un angle de rotation de 360° ou 720°.

## INCRÉMENT EV

Vous pouvez sélectionner des incréments de 1/2 EV ou de 1/3 EV. Ceci vous permet de choisir parmi des répercussions plus fortes et plus subtiles de vos paramétrages respectifs.

Ce paramétrage ne se réfère pas seulement aux réglages relatifs à correction de l'exposition. Il définit également la « sensibilité » des molettes gauche/droite en mode Prise de vue normal, c'est-à-dire avec quel incrément le réglage des vitesses d'obturation et de l'ouverture a lieu. En cas de réglage sur **1/2**, les vitesses d'obturation et la valeur d'ouverture changent plus fortement à chaque rotation d'un cran. Le réglage respectif peut ainsi s'effectuer plus rapidement. En cas de réglage sur **1/3**, un réglage plus précis est possible.

Réglage par défaut: **1/3**

- ▶ Dans le menu principal, sélectionnez **Incrément EV**
- ▶ Sélectionnez le réglage désiré  
(**1/2**, **1/3**)

## AFFICHAGES AUXILIAIRES

Le Leica SL3 dispose de 4 profils d'information indépendants, qui contiennent différentes combinaisons issues des affichages auxiliaires disponibles. Les fonctions suivantes sont disponibles :

- Barres d'information (voir p. 117)
- Quadrillages (uniquement le mode Prise de vues, voir p. 118)
- Focus Peaking (voir p. 118)
- Détourage (voir p. 118)
- Horizon virtuel (uniquement le mode Prise de vues, voir p. 120)
- Histogramme (voir p. 121)

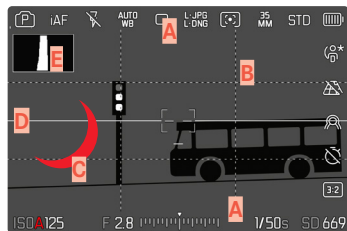

- A** Barres d'information (= en-tête, pied de page, barre à droite)
- B** Quadrillages
- C** Focus peaking
- D** Détourage
- E** Horizon virtuel
- F** Histogramme

## PROFILS D'INFORMATION

Jusqu'à 4 profils d'information indépendants peuvent être utilisés. Pour chaque profil, les fonctions souhaitées peuvent être sélectionnées séparément et réglées le cas échéant. Le changement de profils d'information s'effectue alors en cours de fonctionnement par accès direct (voir p. 76). Il s'agit par défaut de la touche **FN**. Il est ainsi possible de commuter rapidement entre différentes vues.

Dans les réglages par défaut, les profils suivants sont définis préliminairement :

Profil	Réglages par défaut	
1	Uniquement barres d'information (Haut / Bas)	
2	Vue en image pleine (tous les affichages auxiliaires à l'Arrêt)	
3	Barres d'information (Haut / Bas + Droite), Détourage, Focus peaking, Histogramme	
4	Barres d'information (Haut / Bas + Droite), Quadrillages, Détourage, Horizon virtuel	



## REMPLACEMENT DES PROFILS D'INFORMATION

- ▶ Appuyez sur la touche de fonction affectée à la fonction **Changer de profil d'information**
  - Il s'agit par défaut de la touche **FN**.

### Remarque

- En mode Lecture, les mêmes profils d'informations sont disponibles qu'en mode Prise de vues. Quel type de profil d'information est actuellement actif est cependant enregistré de manière indépendante.

## Pour afficher brièvement des informations

- ▶ Appuyez sur le déclencheur et maintenez-le enfoncé
  - (Seuls) les informations sur l'exposition et les affichages auxiliaires actifs sont affichés.

## DÉSACTIVATION DES PROFILS D'INFORMATION INDIVIDUELS

Il est possible de limiter le nombre des profils d'information en activant ou en désactivant des profils individuels. Pour cela, il faut toujours qu'au moins un profil reste actif, celui-ci peut cependant être « vierge ».

- ▶ Dans le menu principal, sélectionnez **Assistants de prise de vue**
- ▶ Sélectionnez le profil désiré
- ▶ Sélectionnez **Marche/Arrêt**

## ADAPTATION DES PROFILS D'INFORMATION

- ▶ Dans le menu principal, sélectionnez **Assistants de prise de vue**
- ▶ Sélectionnez le profil désiré
- ▶ Sélectionnez **Réglages**
- ▶ Sélectionnez la fonction souhaitée
- ▶ Sélectionnez le réglage désiré

Fonction	Réglages disponibles
Barres d'information	Haut / Bas (Marche, Arrêt) Droite (Marche, Arrêt)
Quadrillages	3 x 3, 6 x 4, Arrêt
Détourage	Arrêt, Limite supérieure (valeur entre 200 et 255)
Focus Peaking	Marche, Arrêt Couleur (Rouge, Bleu, Vert, Blanc) & sensibilité (Bas, Moyen, Haut): les réglages s'appliquent pour <u>tous</u> les profils d'information
Horizon virtuel	Marche, Arrêt
Histogramme	Marche, Arrêt

### Remarque

- Il est indiqué de réserver un profil d'information « vierge » dans lequel toutes les fonctions sont réglées sur **Arrêt**. Ainsi, tous les affichages peuvent être masqués provisoirement. Ceci permet une vue en image pleine libre et sans affichages gênants.

## AFFICHAGES DISPONIBLES

### BARRES D'INFORMATION

Les icônes affichées dans les barres indiquent les réglages actifs ainsi que les valeurs d'exposition. Une liste des affichages se trouve au chapitre « Affichage » (voir p. 30).

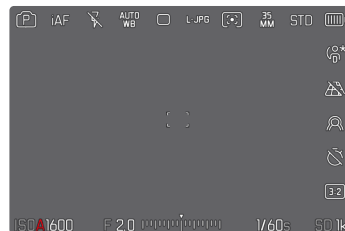

## QUADRILLAGES

Le quadrillage divise le champ de l'image en plusieurs zones. Celles-ci facilitent par exemple la composition de l'image ainsi que l'orientation précise de l'appareil. La répartition du quadrillage peut être adaptée au motif.

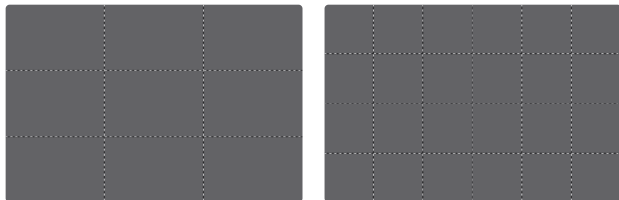

Deux affichages sont disponibles pour le quadrillage. Ils divisent le champ de l'image en 3x3 ou 6x4 zones.

- ▶ Dans le menu principal, sélectionnez **Assistants de prise de vue**
- ▶ Sélectionnez le profil désiré
- ▶ Sélectionnez **Réglages**
- ▶ Sélectionnez **Quadrillages**
- ▶ Sélectionnez le réglage désiré  
(**3 x 3**, **6 x 4**, **Arrêt**)

## DÉTOURAGE

L'affichage du détourage caractérise les zones d'image très claires. Cette fonction permet un contrôle très simple et précis du réglage de l'exposition. Les zones surexposées clignotent en noir.

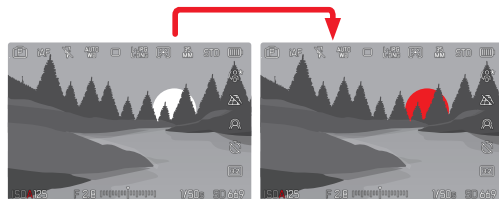

### DÉFINITION DE LA VALEUR SEUIL

Pour adapter ces affichages à des conditions spécifiques ou à votre créativité, vous pouvez définir une valeur seuil pour ces affichages, c'est-à-dire à quel degré de surexposition ils apparaissent.

- ▶ Dans le menu principal, sélectionnez **Assistants de prise de vue**
  - ▶ Sélectionnez le profil désiré
  - ▶ Sélectionnez **Réglages**
  - ▶ Sélectionnez **Détourage**
  - ▶ Sélectionnez **Limite supérieure**
  - ▶ Sélectionnez la valeur souhaitée  
(**200** à **255**)
- 
- ▶ Appuyez sur le déclencheur et maintenez-le enfoncé
    - L'affichage du détourage apparaît.

## FOCUS PEAKING

Pour cette fonction auxiliaire, les bords d'éléments de motifs réglés de manière nette sont affichés en surbrillance. La couleur du marquage est réglable. La sensibilité peut également être adaptée.

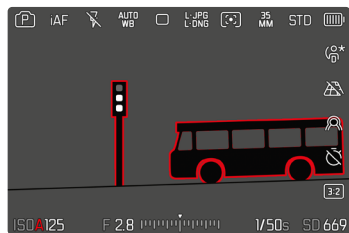

## COULEUR DU MARQUAGE

La couleur du marquage est réglable. Ce réglage est valide pour tous les profils d'information.

Réglage par défaut : Rouge

- ▶ Dans le menu principal, sélectionnez Assistants de prise de vue
- ▶ Sélectionnez le profil désiré
- ▶ Sélectionnez Réglages
- ▶ Sélectionnez Focus Peaking
- ▶ Sélectionnez Couleur
- ▶ Sélectionnez le réglage désiré  
(Rouge, Vert, Bleu, Blanc)

## SENSIBILITÉ

Réglage par défaut : Moyen

- ▶ Dans le menu principal, sélectionnez Assistants de prise de vue
- ▶ Sélectionnez le profil désiré
- ▶ Sélectionnez Réglages
- ▶ Sélectionnez Focus Peaking
- ▶ Sélectionnez Sensibilité
- ▶ Sélectionnez le réglage désiré  
(Bas, Moyen, Haut)

## Remarque

- L'identification des parties nettes du motif repose sur le contraste du motif, c'est-à-dire sur les différences clair-sombre. Ainsi, des éléments de motif à fort contraste peuvent être marqués incorrectement, bien qu'ils ne soient pas réglés de manière nette.

## HORIZON VIRTUEL

Grâce aux capteurs intégrés, l'appareil photo peut afficher son orientation. Ces affichages permettent d'orienter l'appareil avec précision sur l'axe transversal et sur l'axe longitudinal lorsque cela est important, notamment lors de la prise de vue de monuments avec le trépied.

Les écarts par rapport à l'axe longitudinal (lorsque l'appareil photo est incliné vers le haut ou le bas dans la direction du regard) sont affichés par un tiret court au centre de l'image (1). Les écarts par rapport à l'axe transversal (lorsque l'appareil photo est incliné vers la gauche ou la droite) sont affichés par deux tirets longs à gauche et à droite du centre de l'image (2).



- ▶ Dans le menu principal, sélectionnez **Assistants de prise de vue**
- ▶ Sélectionnez **Horizon virtuel**
- ▶ Sélectionnez **Marche/Arrêt**

### Remarque

- Pour les images au format portrait, l'appareil photo modifie automatiquement et selon les proportions le réglage de l'horizontalité.

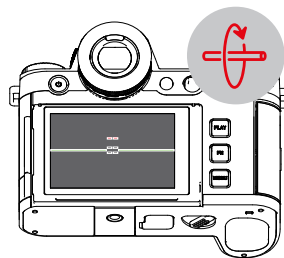
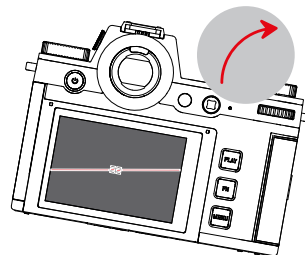
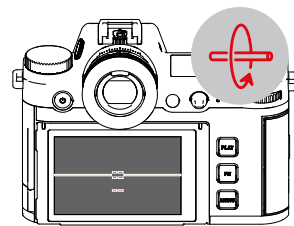
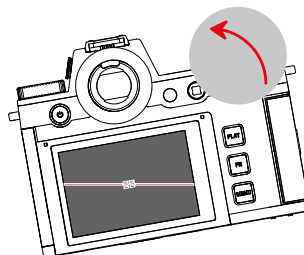
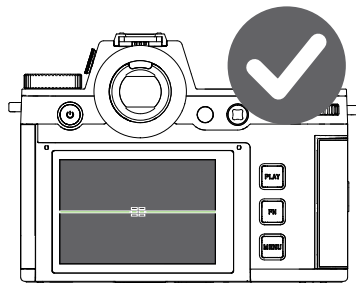



## HISTOGRAMME

L'histogramme représente la répartition de la luminosité sur l'image. L'axe horizontal correspond aux valeurs de luminosité qui vont du noir (à gauche) au blanc (à droite) en passant par le gris. L'axe vertical correspond au nombre des pixels ayant la luminosité considérée.

Cette forme de représentation permet une évaluation rapide et simple du réglage de l'exposition.



- ▶ Dans le menu principal, sélectionnez **Assistants de prise de vue**
- ▶ Sélectionnez le profil désiré
- ▶ Sélectionnez **Réglages**
- ▶ Sélectionnez **Histogramme**
- ▶ Sélectionnez **Marche/Arrêt**

## Remarques

- L'histogramme se base toujours sur la luminosité affichée, selon les réglages utilisés, il peut éventuellement ne pas représenter l'exposition définitive.
- En mode Prise de vues, l'histogramme doit être considéré comme une « indication de tendance ».
- Lors de la lecture d'une photo, l'histogramme peut varier légèrement par rapport à celui de la prise de vue.
- L'histogramme concerne toujours la partie de l'image actuellement affichée.



## ACTIVATION/DÉSACTIVATION TEMPORAIRE DE CERTAINES FONCTIONS

Les fonctions auxiliaires suivantes peuvent être activées/désactivées temporairement :

- Focus peaking
- Détourage
- ▶ Affectez la fonction auxiliaire souhaitée à une touche de fonction (voir p. 76)
- ▶ Appuyez sur la touche de fonction correspondante
  - L'état de la fonction auxiliaire change.
  - Une indication correspondante apparaît sur l'écran.

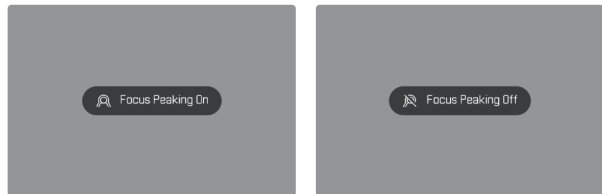

Le réglage temporaire est réinitialisé lorsque vous éteignez l'appareil photo.

## LIVE VIEW RENFORCÉ

Dans les environnements très sombres (par exemple la nuit), la composition de l'image est souvent très difficile à réaliser car les motifs sont à peine reconnaissables. La fonction **Live View renforcé** est conçue pour permettre la composition de l'image dans de telles situations. Pour cela, l'image dans Live View est améliorée en augmentant fortement la valeur ISO et en réduisant le taux de rafraîchissement de l'image. Les images ne sont pas concernées. Pour des raisons techniques, un bruit numérique et de forts effets de balayage en cas de mouvement apparaissent cependant en mode Live View. La fonction n'est activée que si la lumière ambiante est très faible.

Selon le mode d'exposition choisi et d'autres réglages, Live View affiche un aperçu de l'exposition lorsque vous appuyez sans relâcher sur le déclencheur (voir la section « Commande de l'exposition » à partir de la page 157).

- ▶ Dans le menu principal, sélectionnez **Réglages Live View**
- ▶ Sélectionnez **Live View renforcé**
- ▶ Sélectionnez **Marche**

### Remarques

- Même si l'option **Live View renforcé** est réglée sur **Marche**, la fonction ne sera pas activée si la luminosité est suffisante.
- En mode AF, la fonction **Live View renforcé** est brièvement désactivée durant une mesure de la distance.
- Lorsque l'option **Live View renforcé** est réglée sur **Marche**, le **Focus Peaking** n'est pas disponible.

## FONCTIONS AUXILIAIRES AF

### ILLUMINATEUR D'ASSISTANCE AF

L'illuminateur d'assistance AF intégré permet d'utiliser le système AF même dans des conditions de luminosité défavorables. Une fois la fonction activée, cette lampe s'allume dans ce type de situation pendant que la mesure est réalisée.

Réglage par défaut: **Marche**

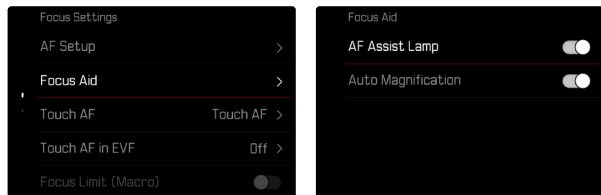

- ▶ Dans le menu principal, sélectionnez **Réglages mise au point**
- ▶ Sélectionnez **Assistance mise au point**
- ▶ Sélectionnez **Illuminateur d'assistance AF**
- ▶ Activer la fonction

#### Remarques

- L'illuminateur d'assistance AF a une portée maximale d'env. 5 m.
- L'illuminateur d'assistance AF s'éteint automatiquement lorsque la mise au point a réussi (champ de mesure AF vert) ou échoué (champ de mesure AF rouge).

## VALIDATION AF ACOUSTIQUE

Il est possible de faire valider la mise au point réussie au mode AF par un signal sonore.

Réglage par défaut: **Arrêt**

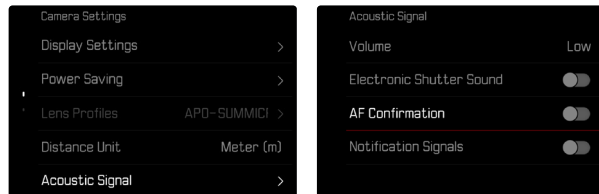

- ▶ Dans le menu principal, sélectionnez **Réglages de l'appareil photo**
- ▶ Sélectionnez **Signal sonore**
- ▶ Sélectionnez **Confirmation AF**
- ▶ Activer la fonction



## PHOTOGRAPHER

Les réglages décrits dans le présent chapitre sont valides uniquement pour le mode photo. Ils font par conséquent partie du menu photo et ils doivent alors toujours être ouverts et réglés à partir du mode photo (voir le chapitre « Utilisation de l'appareil photo » à la section « Commande de menu »). Les options de menu portant le même nom au Menu Vidéo en sont indépendantes.

### MODE DÉCLENCHEMENT

Les fonctions et possibilités de réglage décrites ci-après se réfèrent en règle générale à la prise de vue d'images individuelles. Outre la prise de vue d'images individuelles, le Leica SL3 offre encore différents autres modes de fonctionnement. Des indications sur leur fonctionnement et leurs possibilités de réglage se trouvent aux sections correspondantes.

- ▶ Dans le menu principal, sélectionnez **Mode déclenchement**
- ▶ Sélectionnez la variante de fonction désirée

Mode	Possibilités de réglage / Variantes
Prise de vue d'une image individuelle	<b>Un seul</b>
Prises de vue en rafale (voir p. 162)	<b>Vitesse :</b> <ul style="list-style-type: none"> <li>– <b>2 ips, 14 bit, AF</b></li> <li>– <b>4 ips, 14 bit, AF</b></li> <li>– <b>5 ips, 12 bit, AF</b></li> <li>– <b>6 ips, 14 bit</b></li> <li>– <b>7 ips, 12 bit</b></li> <li>– <b>9 ips, 12 bit</b></li> <li>– <b>15 ips, 12 bit</b></li> </ul>
Prise de vue par intervalles (voir p. 163)	<b>Nombre d'images</b> <b>Intervalle entre les prises de vue (intervalle)</b> <b>Temps de latence (Compte à rebours)</b>
Bracketing d'exposition (voir p. 165)	<b>Nombre d'images (3 ou 5)</b> <b>Incréments EV</b> <b>Correction de l'exposition</b> <b>Automatique</b>
Retardateur (voir p. 167)	<b>Temps de latence :</b> <ul style="list-style-type: none"> <li>– <b>Retardateur 2 s</b></li> <li>– <b>Retardateur 6 s</b></li> <li>– <b>Retardateur 12 s</b></li> <li>– <b>Retardateur 30 s</b></li> </ul>

## MISE AU POINT (RECENTRAGE)

Avec le Leica SL3, la mise au point peut s'effectuer aussi bien automatiquement que manuellement. Lors de la photographie en autofocus, 3 modes de service et 7 méthodes de mesure sont disponibles. Lors de l'utilisation d'objectifs MF, seul le réglage manuel est possible.

### PHOTOGRAPHER AVEC AF

- ▶ Sélectionnez le mode AF souhaité
- ▶ Le cas échéant, positionnez le champ de mesure AF
- ▶ Appuyez sur le déclencheur et maintenez-le enfoncé
  - La mise au point est réalisée une fois (AFs) et/ou en continu (AFc).
  - En cas de mesure réussie : champ de mesure AF vert.
  - En cas de mesure non réussie : champ de mesure AF rouge.
  - En alternative, la mise au point et/ou le réglage de l'exposition peuvent être réalisés et enregistrés avec le joystick (mémoire de la valeur de mesure, voir p. 157).
- ▶ Déclenchez

### PHOTOGRAPHER AVEC MF

- ▶ Sélectionnez le mode **MF** comme mode de mise au point (voir p. 135)
- ▶ Mettez au point avec la bague de mise au point
- ▶ Déclenchez

Pour plus d'informations à ce sujet, reportez-vous aux chapitres suivants.

## MODES DE FONCTIONNEMENT AUTOFOCUS

Les modes de fonctionnement AF suivants sont disponibles : **AFs**, **AFc** et **AF intelligent**. Le mode de service AF actuel est affiché dans la ligne d'en-tête.

Réglage par défaut : **AFs**

- ▶ Dans le menu principal, sélectionnez **Mode de mise au point**
- ▶ Sélectionnez le réglage désiré (**AF intelligent**, **AFs**, **AFc**)

### AF INTELLIGENT (iAF)

Dans ce mode, une nouvelle mise au point est effectuée à chaque fois que l'appareil photo enregistre un changement de couleur ou de contraste de lumière dans l'ensemble du cadrage. Le champ de mise au point dépend de la méthode de mesure autofocus choisie.

### AFs (single)

Convient pour les motifs sans mouvement ou seulement avec très peu. La mise au point est effectuée seulement une fois et elle demeure alors enregistrée tant que le déclencheur est maintenu sur le point de résistance. Ceci est également le cas lorsque le champ de mesure est dirigé sur un autre objet.

### AFc (continuous)

Convient pour les motifs mobiles. La mise au point est adaptée constamment au motif dans le champ de mesure AF, tant que le déclencheur est maintenu sur le 1er point de résistance.



## MÉTHODES DE MESURE AUTOFOCUS

Pour la mesure de la distance, différentes méthodes de mesure sont disponibles dans le mode AF. Une mise au point réussie est indiquée par un champ de mesure vert, une terminée sans succès par un rouge.

Réglage par défaut: **Champ**

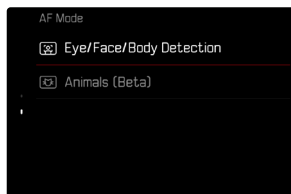

- ▶ Dans le menu principal, sélectionnez **Réglages mise au point**
- ▶ Sélectionnez **Mode AF**
- ▶ Sélectionnez le réglage désiré  
(**Multi-Zone**, **Spot**, **Champ**, **Zone**, **Poursuite**, **Détection des personnes**, **Détection des animaux (Beta)**(Beta))

### Remarques

- La mise au point par AF peut échouer :
  - Si l'écart par rapport au motif visé est trop grand (le mode macro) ou trop faible
  - Si le motif n'est pas assez éclairé
- Avec AF tactile, le champ de mesure AF peut être placé directement. Pour plus d'informations, voir p. 112.

## MESURE À CHAMPS MULTIPLES

Plusieurs champ de mesure sont saisis entièrement automatiquement. Cette fonction est particulièrement indiquée pour les instantés.

## MESURE SPOT/CHAMP

Les deux méthodes de mesure ne s'appliquent qu'aux parties du motif au sein du champ de mesure AF correspondant. Les champs de mesure sont désignés par un petit cadre (champ de mesure) et/ou une croix (mesure spot). Grâce à sa plage de mesure particulièrement réduite, la mesure spot permet de se concentrer sur des très petits détails du motif.

La plage de mesure légèrement supérieure de la mesure de champ est moins critique lors de la visée, mais elle permet une mesure sélective.

Les méthodes de mesure sont également utilisables lors des séries d'images au cours desquelles la partie du motif affichée nettement doit toujours être disposée au même endroit (excentré) de l'image. Pour cela, le champ de mesure AF doit être déplacé à un autre endroit (voir p. 135).

## ZONE

Dans cette méthode de mesure, certaines parties du motif sont enregistrées avec un groupe connexe de 5 x 5 zones. Elle combine un certain degré d'adaptabilité des instantanés à la possibilité de viser intentionnellement des motif plus larges.

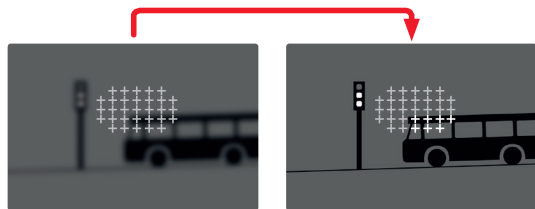

Une fois le réglage effectué s'affichent les champs de mesure dans lesquels les parties du motif sont nettes.

## POURSUITE

Cette variante de la mesure de champ aide lors de la saisie de motifs déplacés. Le motif au champ de mesure est constamment mis au point après qu'il a été saisi une fois.

- ▶ Positionnez ou déplacez le champ de mesure sur le motif souhaité (en faisant pivoter l'appareil photo ou en déplaçant le champ de mesure)
  - ▶ Appuyez sur le déclencheur et maintenez-le enfoncé
- ou
- ▶ Appuyez sur la touche de fonction (si la fonction **AF-L** ou **AF-L + AE-L** est utilisée, voir p. 157)
    - Le motif est mis au point.
  - ▶ Faites pivoter l'appareil sur la coupe souhaitée
    - Le champ de mesure « poursuit » le motif enregistré et le motif est constamment mis au point.

### Remarque

- Cette méthode de mesure met constamment au point, même lorsque **AFs** a été réglé comme mode de fonctionnement AF.



## POSITION DE DÉMARRAGE EN CAS DE POURSUITE

Réglage par défaut: **Centre**

Il est possible de constater sur quelle position la poursuite doit démarrer.

<b>Centre</b>	Centre de l'écran
<b>Dernière</b>	Position finale de la dernière poursuite Exemple: Une voiture traverse l'image de la gauche vers la droite. La prise de vue s'effectue sur le bord droit de l'image. La mesure suivante démarre sur le bord droit de l'image.
<b>Début</b>	Position initiale de la dernière poursuite Exemple: Une voiture traverse l'image de la gauche vers la droite. La prise de vue s'effectue sur le bord droit de l'image. La mesure suivante démarre sur le bord gauche de l'image.

- ▶ Dans le menu principal, sélectionnez **Réglages mise au point**
- ▶ Sélectionnez **Réglages de l'AF**
- ▶ Sélectionnez **Pos. initiale poursuite AF**
- ▶ Sélectionnez le réglage désiré (**Dernière**, **Début**, **Centre**)

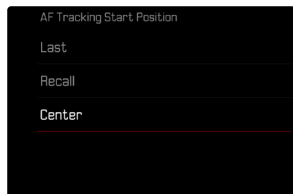

## DÉTECTION DES PERSONNES (RECONNAISSANCE DES VISAGES)

La détection des personnes est une extension de la reconnaissance des visages. Outre des échantillons biométriques de visages, ceux du corps sont aussi identifiés et utilisés pour la mise au point. Ainsi, une personne mesurée une fois peut être poursuivie de manière plus continue, même si le visage n'est pas visible pendant un court instant. Notamment en présence de plusieurs personnes dans l'image, cette fonction empêche ainsi également des « sauts » non désirés sur d'autres visages.

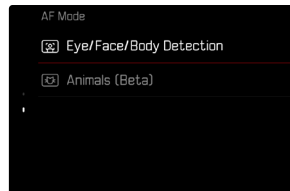



Si la reconnaissance des visages détecte un œil, la mise au point s'effectue sur lui. Si plusieurs yeux ont été détectés, il est possible de choisir sur quel œil la mise au point doit être effectuée. L'œil actuellement sélectionné est mis en valeur.

De plus, lorsque l'image comprend plusieurs visages, il est facile de sélectionner celui que l'on souhaite.



### Pour passer du visage et/ou des yeux d'une personne à une autre

- Déplacez le joystick dans la direction souhaitée

### DÉTECTION DES ANIMAUX

Cette variante de la détection des personnes inclut également certaines espèces d'animaux domestiques courants.

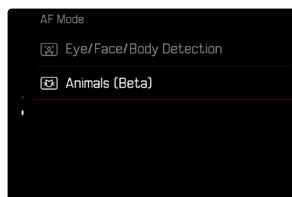

## RÉGLAGES DE L'AF

### PROFILS AF

Réglage par défaut: **Enfants / animaux domestiques**

Les profils AF permettent d'adapter le comportement de l'Autofocus de manière optimale au type du motif. Ils déterminent avec quelle sensibilité l'autofocus réagit à des modifications du motif.

Il y a 4 profils AF prédéfinis :

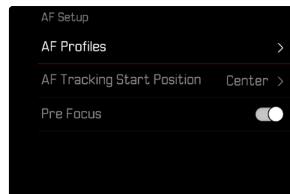

Profil AF	Situation typique
Enfants / animaux domestiques	Mouvements normaux
Sport d'équipe	Changement subit de direction
Coureurs	Mouvements constants
Animaux sauvages	Apparition subite et changement de direction

Chacun de ces profils reçoit trois paramètres: **Mise au point**, **Mouvement latéral** et **Modification de la direction**.

Valeurs plus élevées :	Valeurs plus faibles :
<b>Mise au point</b>	
les modifications dans le cas de l'écart du motif sont immédiatement constatées	L'adaptation est légèrement retardée afin d'éviter des sauts de mise au point non intentionnels, par exemple lorsqu'un objet passe brièvement devant le motif
<b>Mouvement latéral</b>	
En cas de mouvement hors du champ de mise au point actif, l'appareil photo passe le plus vite possible au champ de mise au point suivant	Passage graduel aux champs de mise au point voisins afin d'éviter les défauts dus à de légers mouvements
<b>Modification de la direction</b>	
En cas de modifications subites du mouvement du motif, la mise au point suit immédiatement	Mise au point plus stable en cas de mouvements réguliers

## OUVRIR UN PROFIL ACTIF

- ▶ Dans le menu principal, sélectionnez **Réglages mise au point**
- ▶ Sélectionnez **Réglages de l'AF**
- ▶ Sélectionnez **Profils AF**

## CHANGER DE PROFIL ACTIF

- ▶ Ouvrez un profil actif
- ▶ Appuyez sur le joystick / la molette arrière
  - Le profil sélectionné actuel est marqué comme modifiable par une écriture rouge et deux petits triangles blancs vers les deux côtés.
- ▶ Déplacez le joystick vers la gauche/droite  
ou
- ▶ Tournez la molette arrière

## ADAPTER LE PROFIL ACTIF

- ▶ Ouvrez un profil actif
- ▶ Sélectionnez le paramètre souhaité
- ▶ Appuyez sur le joystick / la molette arrière
- ▶ Configurer la valeur désirée

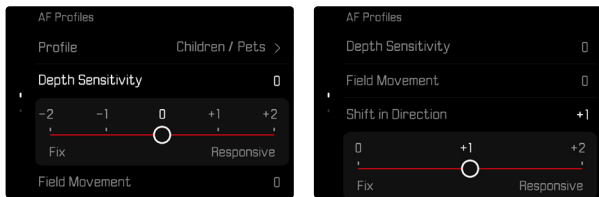

## RÉINITIALISER LE PROFIL ACTIF

- ▶ Ouvrez un profil actif
- ▶ Appuyez sur le joystick à droite
- ▶ Appuyez sur le joystick / la molette arrière

## MISE AU POINT PRÉALABLE

En cas de fonction activée, l'appareil photo effectue un mapping de profondeur continu en temps réel encore avant la mise au point proprement dite. Les points de mise au point possibles d'une scène sont ainsi déjà identifiés préliminairement. L'autofocus est ainsi fortement accéléré.

La mise au point préalable est compatible avec tous les modes de fonctionnement AF et les méthodes de mesure AF.

Réglage par défaut: **Marché**

- ▶ Dans le menu principal, sélectionnez **Réglages mise au point**
- ▶ Sélectionnez **Réglages de l'AF**
- ▶ Sélectionnez **Mise au point préalable**
- ▶ Sélectionnez **Marché/Arrêt**



## LIMIT. DE FOCALÉ

La zone de mise au point peut être limitée à la zone macro. Ainsi, la mise au point automatique est accélérée nettement.

Réglage par défaut : Arrêt

- ▶ Dans le menu principal, sélectionnez Réglages mise au point
- ▶ Sélectionnez Limitation de focale (macro)
- ▶ Sélectionnez Marche/Arrêt

### Remarques

- La zone de mise au point varie selon l'objectif (voir le mode d'emploi correspondant).
- Cette fonction n'est pas disponible avec certains objectifs :
  - objectifs montés avec adaptateur (p. ex. objectifs Leica M avec « L-Adapter M »)
  - Cette fonction est uniquement disponible pour certains objectifs.

## RÉGLAGE RAPIDE AF

Le réglage rapide AF permet de modifier rapidement la taille du champ de mesure avec certaines méthodes de mesure AF.

L'image à l'écran reste constamment visible pendant le réglage.

### OUVRIR LE RÉGLAGE RAPIDE AF

- ▶ Appuyez sans relâcher sur l'écran
  - Tous les affichages auxiliaires sont masqués.
  - Lorsque Champ/Zone/Détection des personnes/Détection des animaux (Beta) est réglé comme méthode de mesure, des triangles apparaissent sur deux angles du champ de mesure.

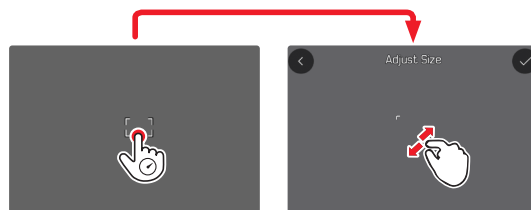

- Pour tous les autres modes AF, le menu à barres Mode AF apparaît directement.

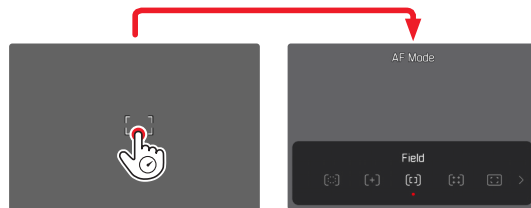

## MODIFIER LA TAILLE DU CHAMP DE MESURE AF

(uniquement **Champ**/**Zone**/**Détection des personnes**/**Détection des animaux (Beta)**)

- ▶ Tournez la molette arrière

ou

- ▶ Rapprochez les doigts / écartez les doigts
  - La taille du champ de mesure AF est réglable en 3 niveaux.

## REPLACEMENT DE LA MÉTHODE DE MESURE AF

Si le mode AF actif est **Champ** ou **Détection des personnes**, il faut d'abord ouvrir le menu à barres **Mode AF** :

- ▶ Appuyez sur la touche de fonction avant (en bas)
  - Le menu à barres **Mode AF** apparaît.
- ▶ Sélectionnez la méthode de mesure désirée avec la molette arrière
  - Le réglage peut également s'effectuer avec la molette droite.
  - Le réglage est adopté automatiquement au bout d'env 3s, le menu à barres disparaît.

### Remarque

- Le réglage rapide AF par molette droite peut uniquement être effectué si la fonction **AF tactile** est active (voir p. 123).

## FONCTIONS AUXILIAIRES AF

### AGRANDISSEMENT EN MODE AF

Pour mieux estimer les réglages, l'agrandissement peut être ouvert indépendamment de la mise au point.

Pour cela, il faut affecter la fonction **Agrandissement** à l'une des touches de fonction (voir p. 76).

Réglage par défaut : touche de fonction avant (en haut)

### Pour affecter la fonction à la touche de fonction souhaitée

- ▶ Voir p. 76

### Pour ouvrir l'agrandissement

- ▶ Appuyez sur la touche de fonction
  - Un cadrage agrandi apparaît. Sa position est régie en fonction de la position du champ de mesure AF.
  - Le rectangle à l'intérieur du cadre situé sur le côté droit symbolise l'agrandissement actuel ainsi que la position de la section montrée.





### **Pour adapter le niveau d'agrandissement**

- ▶ Tournez la molette arrière
  - Le cadrage navigue entre les niveaux d'agrandissement.

### **Pour modifier la position de la section**

- ▶ Déplacez le joystick dans la direction souhaitée

### **Pour quitter l'agrandissement**

- ▶ Exercez une légère pression sur le déclencheur

ou

- ▶ Appuyez de nouveau sur la touche de fonction

### **Remarques**

- L'agrandissement reste actif jusqu'à ce qu'il soit terminé.
- Le dernier niveau d'agrandissement utilisé demeure conservé à l'ouverture suivante de la fonction.

### **ILLUMINATEUR D'ASSISTANCE AF**

L'illuminateur d'assistance AF intégré permet d'utiliser le système AF même dans des conditions de luminosité défavorables. Une fois la fonction activée, cette lampe s'allume dans ce type de situation pendant que la mesure est réalisée.

Pour le réglage, voir p. 123.

### **VALIDATION AF ACOUSTIQUE**

Il est possible de faire valider la mise au point réussie au mode AF par un signal sonore (voir p.90).



## DÉPLACEMENT DU CHAMP DE MESURE AF

Toutes les méthodes de mesure AF permettent de déplacer le champ de mesure AF avant la mise au point.

▶ Déplacez le joystick dans la direction souhaitée

ou

▶ Tapotez à l'endroit souhaité sur l'écran  
(Si AF tactile est actif)

### Remarques

- Le champ de mesure reste sur la dernière position utilisée pour la méthode de mesure AF, même en cas de changement de la méthode de mesure AF et de mise hors tension de l'appareil photo.
- Lors de la combinaison de la méthode de mesure de l'exposition **Spot** avec les méthodes de mesure AF **Spot**, **Champ** et **Zone**, un couplage des champs de mesure s'effectue. La mesure de l'exposition s'effectue ensuite sur la zone définie par le champ de mesure AF, même si celui-ci est décalé.

## CHANGEMENT RAPIDE DE LA POSITION DE MESURE AF

La fonction **Centrer champ de mesure AF** permet, en mode photo, de basculer rapidement entre deux positions de mesure.

Le premier appel de la fonction ramène la position du champ de mesure AF au centre de l'image. À chaque nouvel appel, le champ de mesure AF bascule entre le centre de l'image et la dernière position de mise au point utilisée.

Pour cela, il faut affecter la fonction **Centrer champ de mesure AF** à l'une des touches de fonction (voir p. 60).

### Remarque

- Cette fonction est disponible pour les modes AF **Spot**, **Champ**, **Zone** et **Poursuite**.

## MISE AU POINT MANUELLE (MF)

Pour certains motifs et dans certaines situations, il peut être avantageux d'effectuer une mise au point manuelle au lieu d'utiliser l'auto-focus.

- quand le même réglage est utilisé pour plusieurs prises de vue
- quand l'utilisation de la mémorisation des valeurs enregistrées serait plus compliquée
- quand, pour des prises de vue de paysages, il faut conserver le réglage sur l'infini
- quand des conditions de luminosité médiocres, c'est-à-dire très sombres, nécessitent un fonctionnement AF plus lent ou ne le permettent pas du tout

▶ Dans le menu principal, sélectionnez **Mode de mise au point**

▶ Sélectionnez **MF**

▶ Tournez la bague de mise au point jusqu'à ce que l'élément de motif souhaité s'affiche de manière nette





## FONCTIONS AUXILIAIRES MF

Pour la mesure de la distance manuelle, les fonctions auxiliaires suivantes sont disponibles.

### FOCUS PEAKING

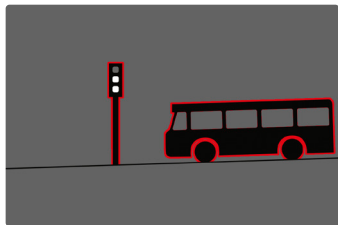
Pour cette fonction auxiliaire, les bords d'éléments de motifs réglés de manière nette sont affichés en surbrillance. La couleur du marquage est réglable. La sensibilité peut également être adaptée. Pour le réglage, voir p. 118.



Si le Focus Peaking est actif, le symbole  apparaît à droite à l'image avec l'affichage de la couleur utilisée. La couleur du marquage est réglable. La sensibilité peut également être adaptée. L'activation de cette fonction est commandée via les profils d'information (voir p. 115).

- ▶ Activer la fonction
- ▶ Tournez la bague de mise au point de façon à ce que les détails du motif souhaités soient repérés

### Remarque

- L'identification des parties nettes du motif repose sur le contraste du motif, c'est-à-dire sur les différences clair-sombre. Ainsi, des éléments de motif à fort contraste peuvent être marqués incorrectement, bien qu'ils ne soient pas réglés de manière nette.

## AGRANDISSEMENT EN MODE MF

Plus les détails du motif sont agrandis, plus il est facile de juger de la netteté et plus la mise au point peut être précise.

Cette fonction peut être activée automatiquement en cas de mise au point manuelle ou ouverte indépendamment de celle-ci.

### OUVERTURE AVEC LA BAGUE DE MISE AU POINT

En tournant la bague de mise au point, un cadrage est affiché automatiquement en agrandi.

- ▶ Dans le menu principal, sélectionnez Réglages mise au point
- ▶ Sélectionnez Assistance mise au point
- ▶ Sélectionnez Grossiss. auto
- ▶ Sélectionnez Marche
- ▶ Tournez la bague de mise au point
  - Un cadrage agrandi apparaît. Sa position est régie en fonction de la position du champ de mesure AF.
  - Le rectangle à l'intérieur du cadre situé sur le côté droit symbolise l'agrandissement actuel ainsi que la position de la section montrée.



### Pour adapter le niveau d'agrandissement

- ▶ Tournez la molette arrière / molette droite
  - Le cadrage navigue entre les niveaux d'agrandissement.

### Pour modifier la position de la section

- ▶ Balayez l'écran pour changer à votre guise la position de la section affichée de l'agrandissement

ou

- ▶ Déplacez le joystick dans la direction souhaitée

### Pour quitter l'agrandissement

- ▶ Exercez une légère pression sur le déclencheur

### Remarque

- Env. 5 s après le dernier tour de la bague de mise au point, l'agrandissement est annulé automatiquement.
- Le dernier niveau d'agrandissement utilisé demeure conservé à l'ouverture suivante de la fonction.

### OUVERTURE AVEC UNE TOUCHE DE FONCTION

Pour mieux estimer les réglages, l'agrandissement peut être ouvert indépendamment de la mise au point.

Pour cela, il faut affecter la fonction **Agrandissement** à l'une des touches de fonction (voir p. 76).

Réglage par défaut : touche de fonction avant (en haut)

### Pour affecter la fonction à une touche de fonction

- ▶ Voir p. 76

### Pour ouvrir l'agrandissement

- ▶ Appuyez sur la touche de fonction
  - Un cadrage agrandi apparaît. Sa position est régie en fonction de la position du champ de mesure AF.
  - Le rectangle à l'intérieur du cadre situé sur le côté droit symbolise l'agrandissement actuel ainsi que la position de la section montrée.

### Pour adapter le niveau d'agrandissement

- ▶ Tournez la molette arrière / molette droite
  - Le cadrage navigue entre les niveaux d'agrandissement.





### Pour modifier la position de la section

- ▶ Balayez l'écran pour changer à votre guise la position de la section affichée de l'agrandissement

ou

- ▶ Déplacez le joystick dans la direction souhaitée

### Pour quitter l'agrandissement

- ▶ Exercez une légère pression sur le déclencheur

### Remarque

- L'agrandissement reste actif jusqu'à ce qu'il soit terminé.

### AFFICHAGE DE LA DISTANCE

En cas de mise au point manuelle, les indications de distance sont affichées dans le Top-Display.

- Mode de mise au point MF : lorsque le déclencheur est actionné
  - Mode de mise au point AF : lorsque le déclencheur est maintenu actionné et qu'ensuite la bague de mise au point est tournée
- L'unité de mesure de l'affichage (m ou ft) est réglable, voir p. 85.

### Remarque

- Les indications de distance sont estimées en fonction de la position de mise au point transmise par l'objectif.

## UTILISER L'AUTOFOCUS EN MODE MF

En cas de besoin, il est possible d'effectuer une mise au point automatique avec le joystick. Tous les modes de fonctionnement AF sont disponibles pour AFs et AFc.

Par ailleurs, une mesure de l'exposition et un enregistrement de l'exposition peuvent s'effectuer simultanément (voir p. 157).

- ▶ Dans le menu principal, sélectionnez **Réglages personnalisés**
- ▶ Sélectionnez **Joystick**
- ▶ Sélectionnez **Mode MF**
- ▶ Sélectionnez le réglage désiré  
(AFs, AFs + AE-L, AFc, AFc + AE-L)

Si le joystick est enfoncé, les fonctions de mesure sont réparties de la manière suivante selon le réglage :

Réglages du menu	Joystick	Déclencheur
AFs + AE-L AFc + AE-L	Exposition et netteté	-
AFs AFc	Netteté	Exposition

- ▶ Visez le sujet souhaité
- ▶ Enfoncez et maintenez enfoncé le joystick
  - La mesure et la mémorisation sont effectuées.
- ▶ Le cas échéant, effectuez une mémorisation de la valeur de mesure avec le déclencheur
- ▶ Définissez le cadrage définitif
- ▶ Déclenchez

## SENSIBILITÉ ISO

Le réglage ISO comprend une plage comprise entre 50 et 100 000 ISO permettant ainsi un ajustement ciblé à toutes les situations.

Avec le réglage manuel de l'exposition, le réglage ISO automatique offre une plus grande latitude pour utiliser le rapport vitesse d'obturation-ouverture souhaité. Avec le réglage automatique, il est possible de définir des priorités, p. ex. pour des raisons de composition d'image.

Réglage par défaut : **Auto ISO**

### VALEURS ISO FIXES

Il est possible de choisir des valeurs d'ISO 50 à ISO 100 000 en 34 niveaux. Le réglage ISO manuel se fait tout d'abord par incréments de 1/3 EV.

Via le **Control Center**

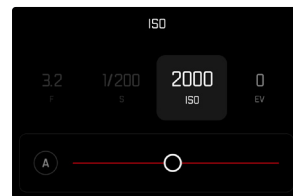
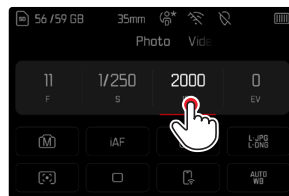

### Remarque

- En particulier en cas de valeurs ISO élevées et de traitement ultérieur de l'image, un bruit numérique et des lignes verticales et horizontales peuvent apparaître, essentiellement sur les surfaces de grande dimension uniformément claires du motif.

## Par molette

La fonction peut être affectée à une molette.  
Réglage par défaut : molette gauche

### Pour affecter la fonction à une molette

► Voir p. 76

### Pour sélectionner une valeur fixe

- Appuyez sur le déclencheur et maintenez-le enfoncé
- Tournez la molette jusqu'à la valeur désirée
  - Les valeurs réglées sont affichées en bas à gauche de l'écran.



## RÉGLAGE AUTOMATIQUE

La sensibilité est adaptée automatiquement à la luminosité extérieure et/ou aux combinaisons vitesse d'obturation-ouverture prescrites.  
En association avec le mode priorité ouverture, cela étend la plage de commande automatique de l'exposition. La commande automatique de la sensibilité ISO se fait par incréments de 1/3 EV.

► Sélectionnez **A**

### Via le Control Center

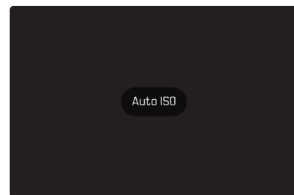
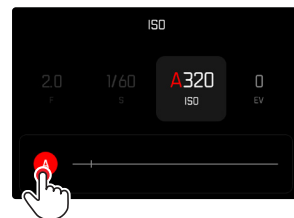
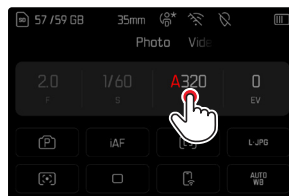

## DÉLIMITATION DES PLAGES DE RÉGLAGE

Il est possible de régler une valeur ISO maximale, afin de délimiter la plage du réglage automatique (Valeur ISO maximale). Par ailleurs, une durée d'exposition maximale peut également être réglée. Pour cela, le réglage automatique ainsi que des vitesses d'obturation fixes plus lentes sont disponibles entre 1/2s et 1/2000s.

Pour la photographie avec flash, des réglages séparés sont possibles.

### LIMITATION DE LA VALEUR ISO

Sont disponibles toutes les valeurs à partir d'ISO 200.

Réglage par défaut : 6400

- ▶ Dans le menu principal, sélectionnez Réglages auto ISO
- ▶ Sélectionnez Valeur ISO maximale
- ▶ Sélectionnez la valeur souhaitée

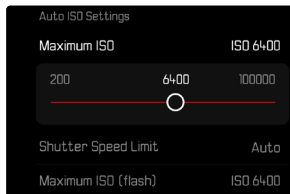
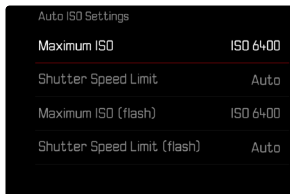

### LIMITATION DE LA VITESSE D'OBTURATION

Réglage par défaut : Auto

- ▶ Dans le menu principal, sélectionnez Réglages auto ISO
- ▶ Sélectionnez Limitation du temps d'exposition
- ▶ Sélectionnez la valeur souhaitée

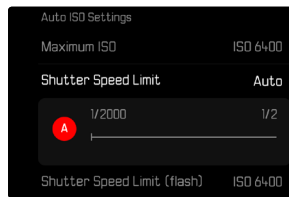

### LIMITATION DE LA VALEUR ISO (FLASH)

Sont disponibles toutes les valeurs à partir d'ISO 200.

Réglage par défaut : 6400

- ▶ Dans le menu principal, sélectionnez Réglages auto ISO
- ▶ Sélectionnez Valeur ISO maximale (flash)
- ▶ Sélectionnez la valeur souhaitée

### LIMITATION DE LA VITESSE D'OBTURATION (FLASH)

Réglage par défaut : Auto

- ▶ Dans le menu principal, sélectionnez Réglages auto ISO
- ▶ Sélectionnez Limit. du temps d'expos. (flash)
- ▶ Sélectionnez la valeur souhaitée

## RÉGLAGE ISO DYNAMIQUE

La molette arrière peut être configurée de manière à pouvoir effectuer le réglage ISO manuel en temps réel (voir p. 76). Le réglage passe alors par toutes les valeurs disponibles dans le menu **ISO**. Il est ainsi également possible de sélectionner **Auto ISO**.

## FLOATING ISO

Cette fonction complète Auto ISO. Avec de nombreux objectifs de zoom, l'intensité lumineuse change en cas de modifications de la focale. Dans cette situation, Floating ISO adapte la sensibilité par échelonnement fin, assurant en même temps qu'aux modes d'exposition (semi)-automatiques, les réglages sélectionnés de la valeur d'ouverture et de la vitesse d'obturation demeurent constants. Ainsi, il est possible d'éviter des sauts de clarté visibles, particulièrement en cas d'enregistrements vidéo.

Réglage par défaut: **Marche**

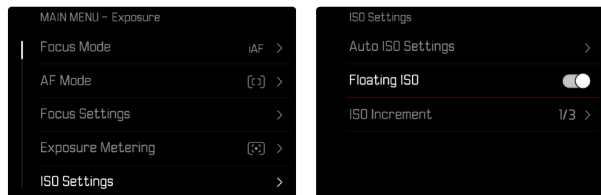

- ▶ Dans le menu principal, sélectionnez **Réglages ISO**
- ▶ Sélectionnez **Floating ISO**
- ▶ Sélectionnez **Marche**

### Remarque

- **Floating ISO** ne peut fonctionner que si le réglage ISO initial permet une modification, c'est-à-dire si le réglage ISO utilisé n'est pas déjà d'emblée le plus élevé ou le plus faible. Si c'est le cas, le symbole d'avertissement **Floating ISO** s'affiche.

## BALANCE DES BLANCS

En photographie numérique, la balance des blancs assure un rendu des couleurs neutre, quelle que soit la lumière. Son fonctionnement consiste à indiquer à l'avance à l'appareil photo la couleur devant être reproduite en blanc.

Il existe pour cela quatre possibilités :





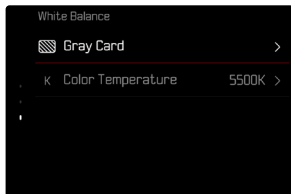
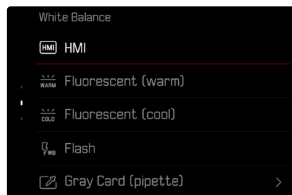
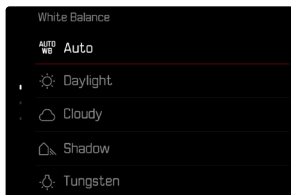



- commande automatique
- pré-réglages fixes
- réglage manuel par mesure
- réglage direct de la température des couleurs

Réglage par défaut : **Auto**



## COMMANDE/PARAMÉTRAGES FIXES AUTOMATIQUES

- **Auto** : pour la commande automatique qui assure des résultats neutres dans la plupart des situations
- Pré-réglages fixes divers pour les sources de lumière les plus courantes :

 Soleil	Pour les prises de vue en extérieur par temps ensoleillé
 Nuageux	Pour les prises de vue en extérieur sous un ciel couvert
 Ombre	Pour les prises de vue en extérieur avec un motif principal dans l'ombre
 Éclairage artificiel	Pour les prises de vues en intérieur avec un éclairage (principalement) par lampe à incandescence
 HMI	Pour les prises de vue en intérieur avec un éclairage (principalement) par lampe halogène
 Néon (chaud)	Pour des prises de vue en intérieur avec un éclairage (principalement) par tubes fluorescents avec une lumière de couleur chaude
 Néon (froid)	Pour des prises de vue en intérieur avec un éclairage (principalement) par tubes fluorescents avec une lumière de couleur froide
 Flash	Pour les prises de vue avec flash

- ▶ Dans le menu principal, sélectionnez **Balance des blancs**
- ▶ Sélectionnez le réglage désiré

## RÉGLAGE MANUEL PAR MESURE

(📷 Carte de gris neutre / 📝 Carte de gris neutre (pipette))

Cette variante de mesure recense toutes les teintes de couleur dans le champ de mesure, à partir desquelles elle calcule une valeur de gris moyenne. La variante 📷 Carte de gris neutre est le mieux adaptée pour les motifs sur lesquels une zone de couleur gris neutre ou blanc pur est identifiable clairement. Si ce n'est pas le cas ou si la mesure doit s'effectuer sur la base d'un détail décentré, 📝 Carte de gris neutre (pipette) est mieux adapté.

### Remarque

- Une valeur déterminée de cette manière reste mémorisée (c'est-à-dire qu'elle est utilisée pour toutes les images suivantes), jusqu'à ce qu'une nouvelle mesure soit effectuée ou un autre réglage de la balance des blancs soit sélectionné.

## CARTE DE GRIS NEUTRE (PIPETTE)

Cette variante de mesure recense uniquement la teinte de couleur adéquate avec le champ de mesure, à partir de laquelle elle calcule la valeur de gris.

- ▶ Dans le menu principal, sélectionnez **Balance des blancs**
- ▶ Sélectionnez **Carte de gris neutre (pipette)**
  - Sur l'écran s'affichent :
    - l'image basée sur la balance des blancs automatique
    - une croix au centre de l'image

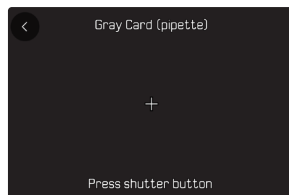

- ▶ Orientez le champ de mesure sur une surface blanche ou gris neutre

### Pour décaler le champ de mesure

- ▶ Déplacez le joystick dans la direction souhaitée

### Pour effectuer la mesure

- ▶ Déclenchez

ou

- ▶ Appuyez sur le joystick / la molette arrière
  - La mesure est effectuée.

### Pour annuler la mesure

- ▶ Appuyez sur la touche **FN**



## CARTE DE GRIS NEUTRE

Cette variante de mesure recense toutes les teintes de couleur dans le champ de mesure, à partir desquelles elle calcule une valeur de gris moyenne.

- ▶ Dans le menu principal, sélectionnez **Balance des blancs**
- ▶ Sélectionnez **Carte de gris neutre**
  - Sur l'écran s'affichent :
    - l'image basée sur la balance des blancs automatique
    - un cadre au centre de l'image

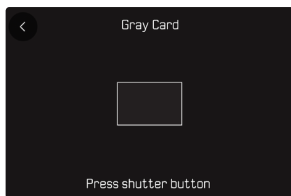

- ▶ Orientez le champ de mesure sur une surface blanche ou gris neutre
  - L'image de l'écran se modifie dynamiquement en raison de la surface de référence dans le cadre.

### Pour effectuer la mesure

- ▶ Déclenchez

ou

- ▶ Appuyez sur le joystick / la molette arrière
  - La mesure est effectuée.

### Pour annuler la mesure

- ▶ Appuyez sur la touche **FN**

## RÉGLAGE DIRECT DE LA TEMPÉRATURE DES COULEURS

Il est possible de régler directement des valeurs entre 2000 et 11500 K (Kelvin). Vous disposez ainsi d'une très large plage, qui couvre la plupart des températures de couleur existant dans la pratique et dans laquelle vous pouvez adapter le rendu des couleurs, de manière très détaillée, aux couleurs existantes et à vos goûts personnels.

Réglage par défaut : **5500 K**



- ▶ Dans le menu principal, sélectionnez **Balance des blancs**
- ▶ Sélectionnez **Température de couleur**
- ▶ Sélectionnez la valeur souhaitée

## EXPOSITION

Le réglage de l'exposition s'effectue dynamiquement avec les molettes droite/gauche. De manière générale, la molette arrière commande le diaphragme et la molette droite la vitesse d'obturation. En cas de réglage semi-automatique de l'exposition, la molette (gauche ou droite) « libre » sert à accéder rapidement à la correction de l'exposition. L'affectation peut être adaptée, voir p. 77.

Les réglages de l'exposition peuvent être effectués rapidement via le Control Center.

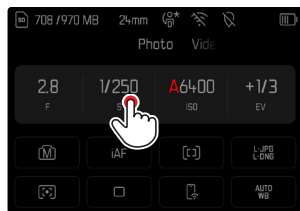

- ▶ Tapez sur le champ de commande souhaité
  - Le champ de commande actif est mis sur fond rouge.
  - Au lieu de la balance de l'exposition, une bande de réglage apparaît. Un point marque le réglage actuel. Au-dessus du point, le réglage actuel est affiché.

- ▶ Tapez à l'endroit souhaité de la bande de réglage ou déplacez le point à l'endroit souhaité

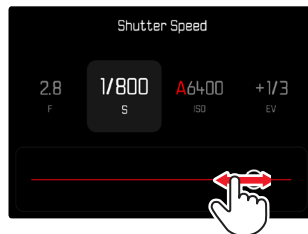

## TYPE D'OBTURATEUR

Le Leica SL3 possède à la fois un obturateur mécanique et une fonction obturateur entièrement électronique. L'obturateur électronique élargit la zone d'obturation disponible et il fonctionne de manière absolument silencieuse, ce qui est important dans certains environnements de travail.

Réglage par défaut: **Hybride**

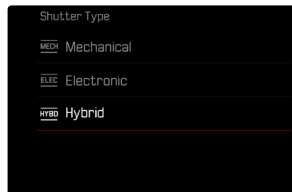

- ▶ Dans le menu principal, sélectionnez **Type d'obturateur**
- ▶ Sélectionnez le réglage désiré (**Mécanique**, **Électronique**, **Hybride**)

<b>Mécanique</b>	Seule l'obturation mécanique intervient. Plage de travail: 60 min - 1/8000 s.
<b>Électronique</b>	Seule la fonction d'obturation électronique intervient. Plage de travail: 60 s - 1/16000 s.
<b>Hybride</b>	Si des vitesses d'obturation plus rapides que celles qui sont possibles avec l'obturation mécanique sont nécessaires, on ajoutera la fonction Obturateur électronique. Plage de travail: 60 min - 1/8000 s. + 1/8000 s - 1/16000 s.

## UTILISATION

L'obturateur mécanique transmet un feedback auditif grâce au bruit traditionnel de l'obturateur. Il convient aussi bien aux temps de pose prolongés qu'aux prises de vue de motifs en mouvement.

La fonction Obturateur électronique permet de photographier avec le diaphragme ouvert, même en cas de forte luminosité, grâce à des vitesses d'obturation très rapides. Elle convient moins bien pour les motifs en mouvement en raison de l'effet « rolling shutter » prononcé.

### Remarques

- Lorsque la fonction Obturateur électronique est activée, il est impossible d'utiliser le flash.
- En cas d'éclairage par LED et tubes fluorescents, l'utilisation de la fonction Obturateur électronique combinée à des vitesses d'obturation rapides peut entraîner la formation de bandes.









## MÉTHODES DE MESURE DE L'EXPOSITION

Les méthodes de mesure de l'exposition suivantes sont disponibles.

Réglage par défaut : **Multi-Zone**

-  Spot
-  Pondérée centrale
-  Priorité aux zones claires
-  Multi-Zone

- ▶ Dans le menu principal, sélectionnez **Mesure de l'exposition**
- ▶ Sélectionnez la méthode de mesure désirée (**Spot**, **Pondérée centrale**, **Priorité aux zones claires**, **Multi-Zone**)
  - La méthode de mesure réglée est indiquée dans la ligne du haut de l'image de l'écran.

Lors de la mesure spot, le champ de mesure peut être déplacé :

- ▶ Déplacez le joystick dans la direction souhaitée

### Remarques

- Les informations d'exposition (valeur ISO, ouverture, vitesse d'obturation et balance de l'exposition avec échelle de correction de l'exposition) aident à la définition des réglages requis pour une exposition correcte.
- Les affichages les plus importants (valeur ISO, ouverture et vitesse d'obturation) apparaissent également sur le Top-Display.

## SPOT

Cette méthode de mesure est exclusivement concentrée sur une petite zone au centre de l'image. Lors de la combinaison de la méthode de mesure de l'exposition **Spot** avec les méthodes de mesure AF **Spot** et **Champ**, un couplage des champs de mesure s'effectue. La mesure de l'exposition s'effectue ensuite sur la zone définie par le champ de mesure AF, même si celui-ci est décalé.

## PONDÉRÉE CENTRALE







Cette méthode prend en compte l'intégralité du champ de l'image. Cependant les éléments situés au centre du motif jouent un rôle beaucoup plus déterminant que les zones situées en bordure dans le calcul de la valeur de l'exposition.

## MULTI-ZONE

Cette méthode de mesure repose sur la saisie de plusieurs valeurs de mesure. Celles-ci sont calculées en fonction de la situation à l'aide d'un algorithme et renvoient une valeur d'exposition adaptée au rendu mesuré du motif principal présumé.

## PRIORITÉ AUX ZONES CLAIRES

Cette méthode prend en compte l'intégralité du champ de l'image. La valeur de l'exposition est toutefois ajustée selon les détails du motif plus clairs que la moyenne. Cela permet d'éviter une surexposition des détails clairs du motif, sans devoir les mesurer directement. Cette méthode de mesure est particulièrement adaptée pour les motifs nettement plus éclairés que le reste de l'image (par exemple des personnes éclairées par un projecteur) ou réfléchissant beaucoup plus la lumière (par ex. un vêtement blanc).

Multi-Zone	Priorité aux zones claires
	
	
	

## MODES D'EXPOSITION

Pour une adaptation optimale au motif en question ou à la composition d'image souhaitée, quatre modes de service sont disponibles :

- Programme automatique (**P**)
- Mode priorité ouverture (**A**)
- Mode priorité vitesse (**S**)
- Réglage manuel (**M**)

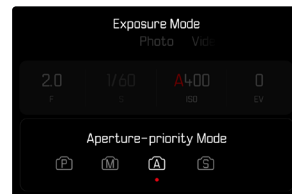
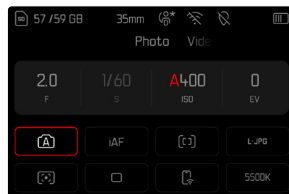

## SÉLECTION DU MODE DE FONCTIONNEMENT

### Par molette arrière

- ▶ Appuyez sur la molette arrière
  - Le mode de fonctionnement actuel apparaît sur le Top-Display. Le mode de fonctionnement actuel est marqué en rouge à l'écran.
- ▶ Tournez la molette arrière pour sélectionner le mode souhaité
  - Sur le Top-Display et sur l'écran, l'affichage du mode de fonctionnement change en conséquence. Les modes de fonctionnement peuvent être atteints en tournant dans les deux sens.
  - Environ 2 s après le dernier actionnement de la molette arrière, le mode de fonctionnement sélectionné est pris en compte automatiquement.



### Pour prendre en compte immédiatement le mode de fonctionnement sélectionné

- ▶ Appuyez sur le joystick / la molette arrière  
ou
- ▶ Exercez une légère pression sur le déclencheur

### Via le ControlCenter

- ▶ Tapotez sur le champ de commande

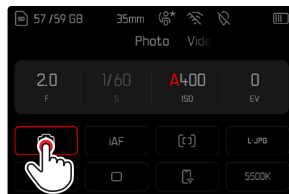

- ▶ Tapotez sur le mode d'exposition souhaité

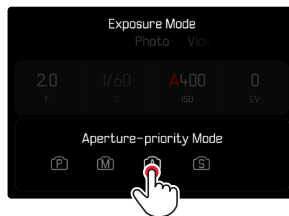

## En mode Prise de vues

- ▶ Tapez sur le champ de commande dans la barre d'information supérieure



- ▶ Tapez sur le mode d'exposition souhaité

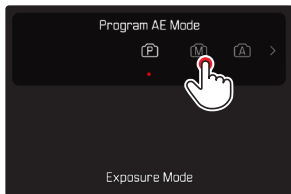

## Remarque

- En cas d'utilisation d'objectifs avec diaphragme (p. ex. objectifs Leica M), seuls les modes d'exposition **A** (mode priorité ouverture) et **M** (réglage manuel) sont disponibles. Dans ces cas-là, la valeur d'ouverture qui s'affiche est **F0.0**.

## RÉGLAGE ENTièrement AUTOMATIQUE DE L'EXPOSITION – P

### PROGRAMME AUTOMATIQUE – P

Le programme automatique sert à photographier rapidement et de manière entièrement automatique. L'exposition est commandée par le réglage automatique de la vitesse d'obturation et de l'ouverture.

- ▶ Sélectionnez le mode **P** (voir p. 149)
  - ▶ Appuyez sur le déclencheur et maintenez-le enfoncé
    - Sur le bord inférieur de l'écran, les informations d'exposition sont affichées. Elles contiennent la paire de valeurs réglée automatiquement pour l'ouverture et la vitesse d'obturation.
    - Tous les autres affichages éventuellement visibles des barres d'information sont masqués.
  - ▶ Déclenchez
- ou
- ▶ Adaptez la paire de valeurs réglée automatiquement (Changement de programme)

## MODIFICATION DES COMBINAISONS VITESSE D'OBTURATION-OUVERTURE PRÉDÉFINIES (CHANGEMENT DE PROGRAMME)

La modification des valeurs prédéfinies à l'aide de la fonction de changement de programme permet de bénéficier de la sécurité et de la rapidité de la commande d'exposition entièrement automatique tout en vous laissant la possibilité de modifier à tout moment la combinaison vitesse-ouverture proposée par l'appareil photo pour l'adapter à vos goûts personnels. L'exposition globale, c.-à-d. la luminosité de l'image, demeure quant à elle inchangée. Les vitesses d'obturation plus rapides conviennent par exemple pour les prises de vues dans le sport, tandis que les vitesses plus lentes apportent une profondeur de champ plus grande, par exemple pour les prises de vue de paysage.

- ▶ Tournez la molette arrière vers la gauche/droite (vers la droite = profondeur de champ plus grande avec des vitesses d'obturation plus lentes, vers la gauche = vitesses d'obturation plus rapides avec une profondeur de champ plus faible)
  - Les paires de valeurs modifiées sont identifiées par un astérisque à côté du . Dans le Top-Display, le marquage s'effectue par le passage de **P** à **Ps**.

### Remarque

- Pour garantir une exposition correcte, la plage de réglage est limitée.

## RÉGLAGE SEMI-AUTOMATIQUE DE L'EXPOSITION – A/S

### MODE PRIORITÉ OUVERTURE – A

Le mode priorité ouverture règle automatiquement l'exposition en fonction de l'ouverture réglée manuellement. Il est donc particulièrement adapté aux prises de vue dans lesquelles la profondeur de champ constitue un élément décisif pour la composition de l'image. En choisissant en conséquence un petit nombre d'ouverture, vous pouvez réduire la zone de profondeur de champ, p. ex. sur un portrait pour « détacher » un visage net sur un arrière-plan anodin ou gênant. Inversement, un nombre d'ouverture plus important vous permet d'agrandir la zone de la profondeur de champ afin de reproduire avec netteté l'avant-plan et l'arrière-plan d'un paysage.

- ▶ Sélectionnez le mode **A** (voir p. 149)
- ▶ Configurez la valeur d'ouverture désirée
- ▶ Appuyez sur le déclencheur et maintenez-le enfoncé
  - Sur le bord inférieur de l'écran, les informations d'exposition sont affichées. Elles contiennent la paire de valeurs réglée automatiquement pour l'ouverture et la vitesse d'obturation.
  - Tous les autres affichages éventuellement visibles des barres d'information sont masqués.
- ▶ Déclenchez

### Remarque

- Avec des vitesses d'obturation supérieures à 2 s, le temps d'exposition restant en secondes après le déclenchement fait l'objet d'un compte à rebours dans l'affichage.



## MODE PRIORITÉ VITESSE – S

Le mode priorité vitesse gère automatiquement l'exposition en fonction de la vitesse d'obturation présélectionnée manuellement. Par conséquent il est particulièrement adapté pour les prises de vue de motifs en mouvement pour lesquelles la netteté du mouvement représenté constitue l'élément déterminant pour la composition de l'image.

Avec une vitesse d'obturation suffisamment rapide, vous pouvez p. ex. éviter les flous indésirables dus au mouvement et « geler le motif ». Inversement, avec une vitesse d'obturation plus lente, il est possible d'exprimer le dynamisme du mouvement grâce à des « effets de balayage » ciblés.

- ▶ Sélectionnez le mode **S** (voir p. 149)
- ▶ Réglez la vitesse d'obturation désirée
- ▶ Appuyez sur le déclencheur et maintenez-le enfoncé
  - Sur le bord inférieur de l'écran, les informations d'exposition sont affichées. Elles contiennent la paire de valeurs réglée automatiquement pour l'ouverture et la vitesse d'obturation.
  - Tous les autres affichages éventuellement visibles des barres d'information sont masqués.
- ▶ Déclenchez



## RÉGLAGE MANUEL DE L'EXPOSITION – M

Le réglage manuel de la vitesse d'obturation et de l'ouverture est indiqué :

- pour obtenir un effet d'image spécial qui peut être obtenu uniquement par une certaine exposition
- pour pouvoir garantir une exposition absolument identique pour plusieurs prises de vue avec des cadrages différents
- ▶ Sélectionnez le mode **M** (voir p. 149)
- ▶ Réglez l'exposition souhaitée
  - La compensation d'exposition s'effectue à l'aide de la graduation de la balance de l'exposition.
- ▶ Appuyez sur le déclencheur et maintenez-le enfoncé
  - Sur le bord inférieur de l'écran, les informations d'exposition sont affichées.
  - Tous les autres affichages éventuellement visibles des barres d'information sont masqués.
- ▶ Déclenchez



Affichages de la balance de l'exposition :

	Exposition correcte
	Sous-exposition ou surexposition autour de la mesure indiquée
	Sous- et/ou surexposition de plus de 3 EV

### Remarques

- Si vous choisissez **P-A-S-M** dans l'option **Aperçu exposition**, l'image sur l'écran affiche un aperçu exposition (après que la mesure de l'exposition ait été effectuée, voir p. 157).
- La molette de vitesse d'obturation doit être enclenchée sur l'une des vitesses d'obturation gravées.

## EXPOSITION PROLONGÉE

### VITESSES D'OBTURATION FIXES

Aux modes de fonctionnement **S** et **M**, le Leica SL3 permet des vitesses d'obturation de jusqu'à 2 minutes (en fonction du réglage ISO). Avec des vitesses d'obturation supérieures à 1 s, le temps d'exposition restant en secondes après le déclenchement fait l'objet d'un compte à rebours dans l'affichage.

Via le **ControlCenter**

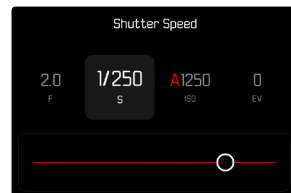
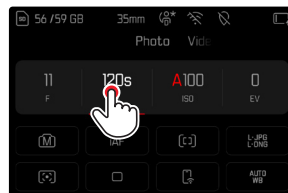

- ▶ Sélectionnez le mode **M** (voir p. 149)
- ▶ Sélectionnez la vitesse d'obturation désirée (cela doit être effectué par un réglage fin de la vitesse d'obturation, voir p. 149)
- ▶ Déclenchez

### Par molette

Réglage par défaut : molette droite

(Voir l'affectation de fonctions à des éléments de commande à la p. xx)

- ▶ Sélectionnez le mode **M** (voir p. 149)
- ▶ Tournez la molette droite
- ▶ Sélectionnez la vitesse d'obturation désirée
- ▶ Déclenchez

## FONCTION B

Avec le réglage **Bulb** en mode **M**, l'obturateur reste ouvert tant que vous maintenez le déclencheur enfoncé (jusqu'à 30 min maximum, en fonction du réglage ISO).

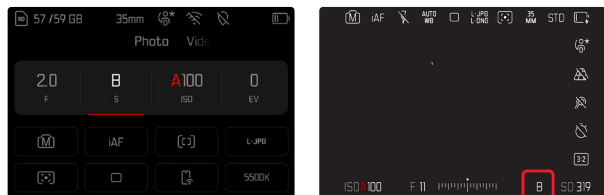

- ▶ Sélectionnez le mode **M** (voir p. 149)
- ▶ Tournez la molette droite dans le sens des aiguilles d'une montre jusqu'à ce que la vitesse d'obturation affichée soit **B**

## Remarques

- Un bruit numérique peut apparaître en cas d'utilisation de sensibilités élevées et notamment dans des zones uniformément sombres. Des temps de pose prolongés peuvent entraîner un bruit numérique important. Pour réduire ce bruit numérique, l'appareil photo crée automatiquement, après chaque prise de vue avec vitesses d'obturation plus lentes et valeurs ISO élevées, une deuxième « image noire » (obturateur fermé). Le bruit numérique mesuré lors de cette prise de vue parallèle est ensuite « retiré » par calcul des données de la prise de vue proprement dite. En conséquence, dans de tels cas, le message **Réduction du bruit en cours...** apparaît en guise d'information avec une indication de temps respective. Ce doublement de la « durée d'exposition » doit être pris en compte lors des temps de pose prolongés. Pendant ce temps, il ne faut pas éteindre l'appareil. Pour pouvoir réaliser plusieurs images à la suite dans ces conditions, il est recommandé de désactiver la réduction du bruit et de l'effectuer dans le cadre du post-traitement. Pour cela, les images doivent être réalisées au format de données brutes.
- La vitesse d'obturation maximale pouvant être choisie dépend notamment du réglage de l'option de menu **Type d'obturateur**, voir p. 147.

## RÉDUCTION DU BRUIT

Un bruit numérique peut apparaître en cas d'utilisation de sensibilités élevées et notamment dans des zones uniformément sombres. Des temps de pose prolongés peuvent entraîner un bruit numérique important. Pour réduire ce bruit numérique, l'appareil photo crée automatiquement, après chaque prise de vue avec vitesses d'obturation plus lentes et valeurs ISO élevées, une deuxième « image noire » (obturateur fermé). Le bruit numérique mesuré lors de cette prise de vue parallèle est ensuite « retiré » par calcul des données de la prise de vue proprement dite. En conséquence, dans de tels cas, le message **Réduction du bruit en cours...** apparaît en guise d'information avec une indication de temps respective.

Ce doublement de la « durée d'exposition » doit être pris en compte lors des temps de pose prolongés. Pendant ce temps, il ne faut pas éteindre l'appareil. Pour pouvoir réaliser plusieurs images à la suite dans ces conditions, il est recommandé de désactiver la réduction du bruit et de l'effectuer dans le cadre du post-traitement. Pour cela, les images doivent être réalisées au format de données brutes.

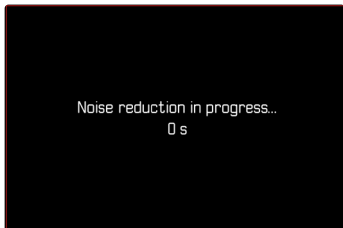

Tant que la fonction est activée, la réduction du bruit est systématiquement effectuée dans certaines conditions. Il s'agit notamment des prises de vue avec la fonction T et des expositions prolongées avec des vitesses d'obturation  $\geq 8$  s.

Dans tous les autres cas, la réduction du bruit dépend d'une combinaison de facteurs (notamment le réglage ISO, la vitesse d'obturation et la température du capteur). Le tableau suivant indique, pour une température de capteur de 25 °C, les vitesses d'obturation à partir desquelles la réduction du bruit est effectuée.

ISO	Vitesse d'obturation supérieure à
100	7 s
200	6,4 s
400	5,9 s
800	5,4 s
1600	4,9 s
3200	4,5 s
6400	4,2 s
$\geq 12\ 500$	3,8 s

La réduction du bruit peut être désactivée en option (voir p. 100).

## COMMANDE DE L'EXPOSITION

### APERÇU DE L'EXPOSITION

Pendant que le déclencheur est maintenu actionné, la luminosité de l'image de l'écran montre les répercussions des réglages d'exposition sélectionnés. Ceci permet avant la prise de vue d'évaluer et de contrôler l'effet sur l'image produit par le réglage de l'exposition. Ceci est valable tant que la luminosité du motif et l'exposition définie ne donnent pas des valeurs de luminosité beaucoup trop faibles ou trop élevées.

Pour le réglage d'exposition manuel (**M**), cette fonction peut être désactivée.

Réglage par défaut : **P-A-S-M**

- ▶ Dans le menu principal, sélectionnez **Réglages Live View**
- ▶ Sélectionnez **Aperçu exposition**
- ▶ Sélectionnez **P-A-S** (seulement en mode Programme automatique, en mode priorité ouverture et en mode priorité vitesse) ou **P-A-S-M** (également en réglage manuel)

### Remarques

- Indépendamment des réglages décrits ci-dessus, la luminosité de l'image à l'écran peut être différente de celle des images proprement dites selon les conditions d'éclairage régnant. En particulier en cas d'utilisation d'un temps de pose prolongé avec des motifs sombres, l'image à l'écran paraît nettement plus sombre que la prise de vue correctement exposée.
- L'aperçu d'exposition s'effectue également lorsque la mesure de l'exposition est réalisée avec un autre élément de commande (p. ex. avec le joystick en cas d'affectation avec **AE-L**).

## MÉMORISATION DE LA VALEUR DE MESURE

Il arrive fréquemment que, lorsque des détails importants du motif doivent être excentrés pour la composition de l'image, ils paraissent plus clairs ou plus sombres que la moyenne. La mesure centrale pondérée et la mesure spot enregistrent cependant essentiellement, voire exclusivement, une partie au centre de l'image et sont étalonnées sur une valeur de gris moyenne.

Dans de tels cas, la mémorisation de la valeur de mesure permet de mesurer tout d'abord le motif principal et de fixer les réglages respectifs jusqu'à ce que le cadrage final soit déterminé. En cas d'utilisation d'un mode de fonctionnement autofocus, la même chose s'applique pour la mise au point (AF-L).

Normalement, les deux mémorisations (mise au point et exposition) s'effectuent simultanément avec le déclencheur. Les fonctions de mémorisation peuvent cependant être également réparties entre le déclencheur et une touche de fonction, ou être toutes deux exécutées avec une touche de fonction.

Les fonctions comportent respectivement le réglage et la mémorisation.





### AE-L (AUTO EXPOSURE LOCK)

L'appareil photo enregistre la valeur d'exposition. Indépendamment de l'exposition, la mise au point peut être effectuée sur un autre objet.

### AF-L (AUTO FOCUS LOCK)

L'appareil photo enregistre le réglage de la mise au point. Il est ainsi plus facile de modifier le cadrage lorsque la mise au point est fixe.

### AE-L/AF-L

Avec cette option, l'appareil photo mémorise la valeur d'exposition et la mise au point lorsque l'élément de commande affecté est enfoncé.

### Remarques

- Une mémorisation de la valeur de mesure ne présente pas d'intérêt associée à la mesure à champs multiples car, dans ce cas, la détection ciblée d'un détail isolé du motif est impossible.
- Tout réglage sur la bague de diaphragme ou sur la molette de vitesse d'obturation annule la mémorisation éventuelle de la valeur de mesure.

### MÉMORISATION DE LA VALEUR DE MESURE EN MODE AF

Si le joystick est enfoncé, les fonctions de mesure sont réparties de la manière suivante selon le réglage :

Réglages du menu	Joystick	Déclencheur
AF-L + AE-L	Exposition et netteté	Aucune fonction
AF-L	Netteté	Exposition
AE-L	Exposition	Netteté

Si le joystick n'est pas actionné, le déclencheur enregistre les deux valeurs de mesure.

### Par déclencheur

- ▶ Visez l'élément de motif important ou à défaut un détail comparable
- ▶ Appuyez sur le déclencheur et maintenez-le enfoncé
  - La mesure et la mémorisation sont effectuées.
- ▶ Tout en maintenant le déclencheur enfoncé, orienter l'appareil de manière à obtenir le cadrage définitif
- ▶ Déclenchez

### Avec le joystick

- ▶ Dans le menu principal, sélectionnez **Réglages personnalisés**
- ▶ Sélectionnez **Joystick**
- ▶ Sélectionnez **Mode AF**
- ▶ Sélectionnez le réglage désiré
- ▶ Enfoncez et maintenez enfoncé le joystick
  - La mesure et la mémorisation sont effectuées.
- ▶ Le cas échéant, effectuez une mémorisation de la valeur de mesure avec le déclencheur
- ▶ Définissez le cadrage définitif
- ▶ Déclenchez

### **MÉMORISATION DE LA VALEUR DE MESURE EN MODE MF**

En mode MF, la mémorisation de la valeur de mesure avec le déclencheur comprend seulement l'exposition. Cette fonction peut toutefois aussi être affectée au joystick.

Indépendamment du réglage, l'enregistrement de l'exposition s'effectue avec le déclencheur lorsque le joystick n'est pas enfoncé.

### Par déclencheur

- ▶ Visez l'élément de motif important ou à défaut un détail comparable
- ▶ Appuyez sur le déclencheur et maintenez-le enfoncé
  - La mesure et la mémorisation sont effectuées.
- ▶ Définissez le cadrage définitif
- ▶ Déclenchez

### Avec le joystick

- ▶ Dans le menu principal, sélectionnez **Réglages personnalisés**
- ▶ Sélectionnez **Joystick**
- ▶ Sélectionnez **Mode MF**
- ▶ Sélectionnez **AE-L**
- ▶ Enfoncez et maintenez enfoncé le joystick
  - La mesure et la mémorisation sont effectuées.
- ▶ Définissez le cadrage définitif
- ▶ Déclenchez



## CORRECTION DE L'EXPOSITION

Les systèmes de mesure de l'exposition sont étalonnés sur une valeur de gris moyenne correspondant à la luminosité d'un motif photographique normal, c'est-à-dire moyen. Si le détail du motif mesuré ne remplit pas ces conditions, une correction de l'exposition peut être réalisée en conséquence.

En particulier pour réaliser plusieurs images successives, p. ex. si, pour certaines raisons, vous souhaitez délibérément bénéficier d'une exposition un peu moins longue ou un peu plus longue pour une série d'images, la correction de l'exposition est une fonction très utile : une fois paramétrée, elle reste activée, contrairement à la mémorisation de la valeur de mesure, jusqu'à ce qu'elle soit réinitialisée.

Des valeurs de correction de l'exposition peuvent être réglées par incréments de 1/3 EV sur une plage de  $\pm 3$  EV (EV : Exposure Value = valeur d'exposition).

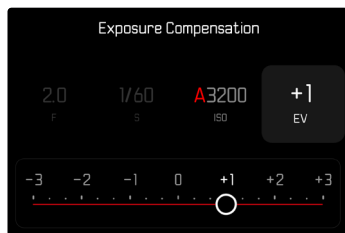

**A** Valeur de correction paramétrée (marques pour 0 = off)

## Par commande à l'aide d'une molette

Dans les trois modes d'exposition (semi-)automatiques, cette fonction est affectée à l'une des molettes et par conséquent rapidement accessible.

Réglage par défaut : molette droite

- ▶ Dans le menu principal, sélectionnez **Réglages personnalisés**
- ▶ Sélectionnez **Molettes**
- ▶ Selon l'objectif utilisé, sélectionnez **Molettes (objectifs AF)** ou **Molettes (objectifs MF)**
- ▶ Sélectionnez la molette désirée
- ▶ Sélectionnez **Correction de l'exposition**
- ▶ Réglez la valeur souhaitée à l'aide de la molette affectée

## Via le Control Center

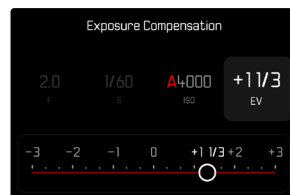
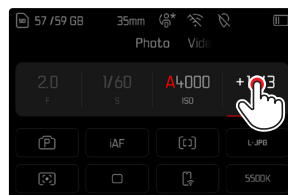



## Remarques

- Pendant le réglage, vous pouvez observer son effet sur l'image à l'écran, qui devient plus sombre ou plus claire.
- Pour les corrections réglées, le principe suivant s'applique, indépendamment de leur réglage d'origine : elles restent valables jusqu'à ce qu'elles soient remises à 0 manuellement, c'est-à-dire même si l'appareil a été arrêté et remis en marche dans l'intervalle.
- La correction de l'exposition réglée est affichée par une marque sur l'échelle de correction de l'exposition dans la ligne de bas de page.
- Des modifications du réglage **Incrément EV** (voir p. 124) entraînent la suppression d'une correction paramétrée, c'est-à-dire que dans ces cas-là celle-ci est automatiquement remise à 0.

## VÉRIFICATION DE LA PROFONDEUR DE CHAMP

Cette fonction permet de simuler les effets des réglages actuels de l'ouverture et de la vitesse d'obturation. Il est ainsi possible d'évaluer l'exposition et la profondeur de champ de l'image avant l'enregistrement. Cette fonction correspond à celle d'une touche de fermeture du diaphragme.

- ▶ Affectez la fonction **Aperçu exposition/prof. champ** à une touche de fonction
- ▶ Appuyez sur la touche de fonction
  - L'affichage change cycliquement par les options d'affichage.



– Aucun aperçu



– Aperçu avec la valeur d'ouverture actuelle (profondeur de champ)



– Aperçu avec la valeur d'ouverture actuelle (profondeur de champ) et la vitesse d'obturation actuelle (aperçu exposition)



Lorsque les informations d'exposition sont visibles, la présence d'un aperçu actif de la profondeur de champ ou de l'exposition est indiquée par un symbole d'œil vert  à côté des valeurs d'ouverture et de vitesse d'obturation. De plus, le symbole de l'unité correspondante est coloré en vert.

## MODES DE PRISE DE VUE

### PRISES DE VUE EN RAFALE

En réglages par défaut, l'appareil photo est paramétré pour des prises de vue une à une (**Un seul**). Des séries d'images peuvent cependant être réalisées, p. ex. pour fixer les différentes étapes des mouvements.

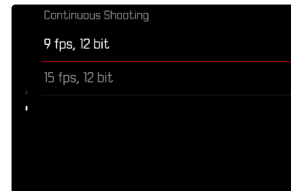
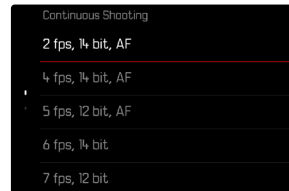

- ▶ Dans le menu principal, sélectionnez **Mode déclenchement**
- ▶ Sélectionnez **Prise de vues en rafale**
- ▶ Sélectionnez le réglage désiré  
(2 fps, 14 bit, AF, 4 fps, 14 bit, AF, 5 fps, 12 bit AF, 6 fps, 14 bit, 7 fps, 12 bit, 9 fps, 12 bit, 15 fps, 12 bit)

Après le paramétrage, des prises de vue en rafale sont effectuées tant que le déclencheur est maintenu enfoncé à fond (et que la capacité de la carte mémoire est suffisante).

## Remarques

- Il est recommandé lors de l'utilisation de cette fonction de désactiver le mode de lecture de visualisation (Lecture auto).
- Quel que soit le nombre d'images effectuées dans une série, les deux modes Lecture affichent en premier lieu la dernière image de la série ou, pendant une procédure d'enregistrement encore en cours, la dernière image de la série déjà enregistrée sur la carte.
- Les prises de vue en rafale sont impossibles avec un flash. Si une fonction flash est quand même activée, une seule prise de vue sera donc réalisée.
- Les prises de vue en rafale sont impossibles en faisant intervenir le retardateur.
- La mémoire tampon de l'appareil ne permet d'effectuer qu'un nombre limité de prises de vue en série avec la fréquence d'image sélectionnée. Si la limite de capacité de la mémoire tampon est atteinte, la fréquence d'image est réduite. Cela est dû au temps nécessaire pour transférer les données de la mémoire tampon vers la carte. Le nombre restant d'images est affiché en bas à droite.
- Pour les prises de vue en rafale à 2 ips – 6 ips :  
Les réglages automatiques (réglages d'exposition dans les modes **P/A/S**, balance des blancs automatique et autofocus) sont effectués individuellement pour chaque prise de vue.
- Pour les prises de vue en rafale à 7 ips – 15 ips :  
Les réglages automatiques (réglages d'exposition dans les modes **P/A/S**, balance des blancs automatique et autofocus) sont déterminés avant la première prise de vue et s'appliquent alors à toutes les prises de vue suivantes de la même série.

## PRISE DE VUE PAR INTERVALLES

Avec cet appareil photo, vous pouvez photographier de manière automatique des mouvements sur une certaine durée sous la forme de prises de vue par intervalles. À cet effet, vous devez déterminer le nombre de prises de vue, l'intervalle entre les prises de vue et l'instant du début de la série.

Lors des réglages de l'exposition et de la mise au point, il convient de tenir compte du fait que les conditions peuvent varier pendant le déroulement de l'opération.

- ▶ Dans le menu principal, sélectionnez **Mode déclenchement**
- ▶ Sélectionnez **Prises de vue par intervalles**
- ▶ Sélectionnez **Réglages**

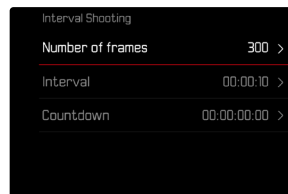

### DÉFINITION DU NOMBRE DE PRISES DE VUE

- ▶ Sélectionnez **Nombre de prises de vue**
- ▶ Entrez la valeur désirée

### DÉFINITION DE L'INTERVALLE ENTRE LES PRISES DE VUE

- ▶ Sélectionnez **Intervalle**
- ▶ Entrez la valeur désirée

### DÉFINITION DU TEMPS DE LATENCE

- ▶ Sélectionnez **Compte à rebours**
- ▶ Entrez la valeur désirée

## Pour commencer



- ▶ Appuyez sur le déclencheur
  - L'écran s'éteint automatiquement entre les prises de vue. Le fait d'appuyer sur le déclencheur l'active de nouveau.
  - En haut à droite dans l'image est affiché le temps restant jusqu'à la prise de vue suivante ainsi que son numéro.

## Pour annuler une prise de vues en série en cours

- ▶ Appuyez sur le joystick
  - Un petit menu apparaît.
- ▶ Sélectionnez **Arrêter**



## Remarques

- L'utilisation de l'autofocus peut, en cas de prises de vue par intervalles, entraîner le fait que la mise au point ne soit pas effectuée sur le même motif dans toutes les images.
- Si l'arrêt automatique de l'appareil est paramétré et si aucune opération n'est en cours, l'appareil peut s'éteindre et se rallumer entre les différentes prises de vue.
- Des prises de vue par intervalles effectuées sur une durée assez longue dans un endroit froid, ou dans un endroit où la température est élevée et l'humidité de l'air importante, peuvent éventuellement entraîner des dysfonctionnements.
- Une série de prises de vue par intervalles sera interrompue ou définitivement stoppée dans les cas suivants:
  - si la batterie est déchargée
  - si l'appareil photo est mis hors tension

Il est par conséquent recommandé de veiller à une batterie suffisamment chargée.

- Si la prise de vue par intervalles est interrompue ou définitivement stoppée, vous pouvez reprendre celle-ci en éteignant l'appareil photo, en remplaçant la batterie ou la carte mémoire et en remettant en marche l'appareil. Si vous arrêtez alors l'appareil et si vous le remettez en marche quand la fonction **Prises de vue par intervalles** est activée, un écran d'invite correspondant apparaît.
- Même une fois la série terminée, la fonction Intervallomètre reste active ainsi qu'après l'arrêt et la mise en marche de l'appareil photo jusqu'à ce qu'un autre type de prise de vue (mode déclenchement) soit réglé.
- La fonction Intervallomètre ne signifie pas que l'appareil photo peut servir d'appareil de surveillance.
- Quel que soit le nombre d'images effectuées dans une série, les deux modes Lecture affichent en premier lieu la dernière image de la série ou, pendant une procédure d'enregistrement encore en cours, la dernière image de la série déjà enregistrée sur la carte.

- En mode Lecture, les images d'une série réalisée par intervalles sont identifiées par l'icône .
- Dans certaines circonstances, il peut arriver que l'appareil photo ne puisse pas réaliser de bonnes images. Ceci est notamment le cas lorsque la mise au point n'a pas réussi. Dans ce cas, aucune prise de vue n'est faite et la série est poursuivie avec l'intervalle suivant. À l'affichage apparaît alors la remarque **Certaines prises de vues ont été ignorées.**

## BRACKETING D'EXPOSITION

De nombreux motifs intéressants présentent un fort contraste et comprennent à la fois des zones très claires et des zones très sombres. En fonction des parties sur lesquelles vous réglez l'exposition, le résultat final d'image peut être très différent. Dans de tels cas, le mode priorité ouverture permet d'utiliser le bracketing d'exposition automatique pour créer plusieurs solutions alternatives avec une exposition graduelle et différentes vitesses d'obturation. Ensuite, il est possible de sélectionner l'image la plus adaptée pour l'usage à venir ou de faire calculer par le logiciel de traitement d'image correspondant une image avec un contraste particulièrement élevé (HDR).

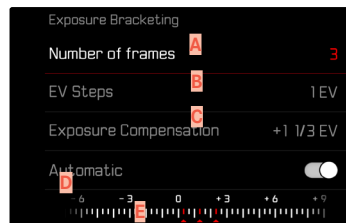

- A** Nombre de prises de vue
- B** Différence d'exposition entre les prises de vue
- C** Réglage de la correction de l'exposition
- D** Graduation des indices de lumination
- E** Valeurs d'exposition identifiées en rouge des images (Si une correction de l'exposition est configurée simultanément, la graduation est décalée de la valeur correspondante.)



Le nombre de prises de vue est sélectionnable (3 ou 5 prises de vue). La différence d'exposition réglable sous **Incréments EV** entre les prises de vue est de jusqu'à 3 EV.

- ▶ Dans le menu principal, sélectionnez **Mode déclenchement**
- ▶ Sélectionnez **Bracketing d'exposition**
- ▶ Sélectionnez **Réglages**
- ▶ Dans le sous-menu, sélectionnez dans **Nombre de prises de vue** le nombre de prises de vue souhaité
- ▶ Dans le sous-menu, sélectionnez dans **Incréments EV** la différence d'exposition souhaitée
- ▶ Dans le sous-menu, sélectionnez dans **Correction de l'exposition** la valeur de correction de l'exposition souhaitée
  - Les valeurs d'exposition identifiées changent de position en fonction des réglages considérés. En cas de correction de l'exposition, la graduation se décale également.
  - L'ensemble de la série de prises de vue est soumis à la valeur corrective de l'exposition sélectionnée.
- ▶ Sélectionnez le réglage désiré dans le sous-menu **Auto**
  - Avec le réglage par défaut (**Marche**), toute la série de prises de vue est réalisée après un seul déclenchement ; avec **Arrêt**, chaque prise de vue de la série doit être déclenchée individuellement.
- ▶ Les prises de vue sont réalisées par un déclenchement unique ou multiple

## Remarques

- Si un bracketing d'exposition est paramétré, il est indiqué par l'icône  à l'écran. Pendant les prises de vue, vous pouvez observer son effet sur l'image à l'écran, qui devient plus sombre ou plus claire.
- Selon le mode d'exposition, les niveaux de réglage sont obtenus en modifiant la vitesse d'obturation et/ou l'ouverture :
  - Vitesse d'obturation (**A/M**)
  - Ouverture (**S**)
  - Vitesse d'obturation et ouverture (**P**)
- L'ordre des prises de vue est le suivant : sous-exposition / exposition correcte / surexposition.
- En fonction de la combinaison vitesse d'obturation-ouverture disponible, la zone de travail du bracketing d'exposition automatique peut être limitée.
- En cas de commande automatique de la sensibilité ISO, la sensibilité définie automatiquement par l'appareil pour la prise de vue non corrigée est également utilisée pour toutes les autres prises de vues d'une même série. En d'autres termes, cette valeur ISO reste inchangée pour toute la série. Ceci peut entraîner le dépassement de la vitesse d'obturation la plus lente définie sous l'option **Limitation du temps d'exposition**.
- Selon la vitesse d'obturation initiale, la plage de fonctionnement du bracketing d'exposition automatique peut être limité. Indépendamment de cela, le nombre de prises de vue prédéfini est toujours réalisé. En conséquence, le cas échéant, plusieurs images d'une même série bénéficient de la même exposition.
- Cette fonction reste active jusqu'à ce que vous sélectionniez une autre fonction dans le sous-menu **Mode déclenchement**. Si vous ne sélectionnez pas une autre fonction, un autre bracketing d'exposition est réalisé à chaque fois que vous appuyez sur le déclencheur.

## RETARDATEUR

Le retardateur permet de réaliser des prises de vue avec un retard présélectionné. Dans de tels cas, nous vous conseillons de fixer l'appareil sur un trépied.



- ▶ Dans le menu principal, sélectionnez **Retardateur**
- ▶ Sélectionnez **Réglages**
- ▶ Sélectionnez le réglage désiré  
(**Retardateur 2 s**, **Retardateur 6 s**, **Retardateur 12 s**, **Retardateur 30 s**)
- ▶ Déclenchez
  - Le décompte du temps restant jusqu'au déclenchement s'affiche à l'écran. Sur le devant de l'appareil photo, la LED du retardateur clignotante indique la fin du temps de latence. Pendant les 10 premières secondes, elle clignote lentement, puis rapidement pendant les 2 dernières.
  - Pendant le temps de latence du déclencheur automatique, la prise de vue peut être interrompue à tout moment en effleurant le déclencheur, le réglage respectif demeure conservé.

## Remarques

- Tout d'abord a lieu la mesure de l'exposition et en mode Autofocus, la mise au point. Le temps de latence ne démarre qu'après tout cela.
- La fonction Retardateur peut uniquement être utilisée pour des prises de vue par vue et des bracketings d'exposition.
- Cette fonction reste active jusqu'à ce que vous sélectionnez une autre fonction dans le sous-menu **Retardateur**.





## TYPES SPÉCIAUX DE PRISES DE VUES

### CONTRÔLE DE LA PERSPECTIVE

Cette fonction auxiliaire fait apparaître un cadre qui montre la section de l'image à attendre après une correction de la perspective agissant sur les lignes convergentes verticales. Le contrôle de la perspective permet généralement d'obtenir des lignes verticales plus droites et un horizon droit, ce qui donne un effet naturel, notamment pour les photos d'architecture.

La fonction « Contrôle de la perspective » calcule la section d'image ainsi que la correction de distorsion requise à partir des angles d'inclinaison réels de l'appareil photo et de l'objectif utilisé. En d'autres termes, c'est l'orientation de l'appareil photo durant la prise de vue (déterminée par les capteurs internes à l'appareil photo) qui est déterminante pour la correction et non pas les lignes visibles sur le motif. Cette fonction se distingue ainsi des contrôles automatiques de perspective effectués lors du post-traitement, qui reposent généralement sur le contenu de l'image.

Le principe de fonctionnement dépend du format utilisé pour la prise de vue (JPG ou DNG). Pour les images au format JPG, la correction s'effectue directement dans l'appareil photo et l'image corrigée est enregistrée. Pour les images au format DNG, les informations correspondantes sont inscrites dans les métadonnées de l'image originale. La correction est ensuite effectuée automatiquement dans un programme tel qu'Adobe Photoshop Lightroom® ou Adobe Photoshop®\*. Réglage par défaut : **Arrêt**

### Remarques

- Lorsque les angles d'inclinaison sont importants, la correction de distorsion nécessaire pour obtenir un contrôle complet de la perspective serait trop extrême. C'est pour cette raison que la fonction n'est pas exécutée, ou seulement partiellement, lorsque les angles sont trop importants. Dans ce cas, il est conseillé d'effectuer des prises de vue au format DNG afin de pouvoir effectuer les corrections requises lors du post-traitement.
- Pour des raisons techniques, aucun histogramme n'est affiché lorsque la fonction **Contrôle de la perspective** est active.

\* Pour plus d'informations à ce sujet, reportez-vous à la p. 146.



Cette fonction ne peut être utilisée qu'en mode Live View.

- ▶ Le cas échéant, activez le mode Live View
- ▶ Dans le menu principal, sélectionnez **Contrôle de la perspective**
- ▶ Sélectionnez **Marché**



## CONTRÔLE DE LA PERSPECTIVE ACTIVÉ



## PERSPECTIVE DÉTECTÉE EN MODE LIVE VIEW



## PERSPECTIVE CORRIGÉE EN MODE LECTURE





## LES IMAGES AU FORMAT JPG

Pour les images au format JPG, la correction s'effectue directement dans l'appareil photo et seule l'image corrigée est enregistrée. Les parties de l'image hors du cadre sont alors perdues.

## LES IMAGES AU FORMAT DNG

Pour les images au format DNG, le système enregistre toujours l'ensemble de l'image du capteur, sans aucune modification. Les informations calculées par le contrôle de la perspective sont inscrites dans les métadonnées de l'image. La correction est ensuite effectuée ultérieurement à l'aide d'un logiciel adapté tel qu'Adobe Photoshop Lightroom® ou Adobe Photoshop®. En mode Lecture, l'appareil photo affiche une version corrigée (un aperçu) de l'image (miniature). Cela vaut également pour le re-visionnage automatique après la prise de vue.

En revanche, à l'ouverture du fichier dans Adobe Photoshop Lightroom® ou Adobe Photoshop®, le système affiche généralement l'image originale. Selon la configuration par défaut du programme, il est toutefois possible que le système affiche dès l'ouverture l'image corrigée correspondant au cadre auxiliaire.

## CONTRÔLE DE LA PERSPECTIVE DANS ADOBE LIGHTROOM® ET ADOBE PHOTOSHOP®

Pour les images au format DNG, le contrôle de la perspective peut être effectué dans le cadre du post-traitement, par ex. dans Adobe Photoshop Lightroom® ou Adobe Photoshop®. Pour de plus amples informations à ce sujet, veuillez consulter l'aide en ligne d'Adobe.

### ADOBE LIGHTROOM®:

<https://helpx.adobe.com/fr/lightroom-classic/help/guided-upright-perspective-correction.html>

### ADOBE PHOTOSHOP®:

<https://helpx.adobe.com/fr/photoshop/using/perspective-warp.html>

## APPLICATION DE LA CORRECTION ET AFFICHAGE DES LIGNES DE GUIDAGE

Pour appliquer la correction de l'appareil photo et afficher les lignes de guidage, il faut sélectionner la fonction « Guided » sous « Geometry » > « Upright ».

Si « Paramètres d'appareil photo » a été sélectionné en tant que paramètre RAW par défaut, la correction s'applique automatiquement à l'ouverture.

Dans tous les cas, la correction peut être désactivée sous « Upright ».

<https://helpx.adobe.com/fr/photoshop/kb/acr-raw-defaults.html>

- ▶ Sélectionnez « Paramètres d'appareil photo » en tant que paramètre RAW par défaut

## OVERLAY IMAGE

Le Leica SL3 permet de superposer en transparence des prises de vue existantes comme moyen de composition d'image. Cela permet de photographier un motif en adoptant exactement la même position, même sur de grands intervalles de temps, ou encore de positionner des motifs différents exactement de la même manière devant le même arrière-plan en plusieurs sessions. L'image affichée de manière transparente pour l'Overlay n'est pas visible dans la prise de vue finale.

Une application possible serait par exemple la réalisation d'une série de photos d'un arbre sur une année complète. Grâce au positionnement précis, ces prises de vue peuvent ensuite être également combinées en une prise de vue en mouvement accéléré, si besoin est.



- ▶ Dans le menu principal, sélectionnez **Assistants de prise de vue**
- ▶ Sélectionnez **Overlay image**
- ▶ Sélectionnez **Réglages**

## TRANSPARENCE

La transparence de l'image superposée peut être ajustée aux conditions de luminosité, etc.

- ▶ Sélectionnez **Transparence**
- ▶ Sélectionnez **Haut/Bas**

## SÉLECTION DE L'IMAGE

Pour la fonction Overlay, il est possible de choisir n'importe quelle image de la carte mémoire.

- ▶ Sélectionnez **Sélectionner l'image**
  - L'affichage pour la sélection de l'image apparaît.



- L'affichage pour la sélection de l'image affiche toujours les prises de vue en plein écran. L'affichage de liste n'est pas disponible. Les affichages d'information peuvent être appelés de la manière habituelle.

## Remarque

- Les photos qui n'ont pas été prises avec cet appareil ne pourront peut-être pas être lues avec celui-ci. Cela vaut également pour la fonction Overlay.



### Pour naviguer entre les prises de vue

▶ Déplacez le joystick vers la gauche/droite

ou

▶ Tournez la molette arrière

ou

▶ Balayez vers la gauche/droite

### Pour sélectionner une image

▶ Appuyez sur le joystick / la molette arrière

ou

▶ Choisissez directement l'élément de commande « Confirmation »

### Pour réinitialiser la fonction à l'arrêt de l'appareil photo

Les réglages de la fonction peuvent être réinitialisés lorsque l'appareil photo est mis hors tension.

▶ Dans le menu principal, sélectionnez **Overlay image**

▶ Sélectionnez **Reset à l'arrêt de l'appareil**

▶ Sélectionnez **Marche**

- Si vous optez pour **Arrêt**, l'image sélectionnée ainsi que le réglage du paramètre **Utiliser l'Overlay image** seront conservés même après l'arrêt de l'appareil photo.

### ACTIVER LA FONCTION

▶ Dans le menu principal, sélectionnez **Overlay image**

▶ Sélectionnez **Utiliser l'Overlay image**

▶ Sélectionnez **Marche**



## PHOTOGRAPHIE AVEC FLASH

L'appareil photo calcule la puissance du flash nécessaire en émettant un ou plusieurs flashes de mesure avant la prise de vue proprement dite. Immédiatement après, pendant l'exposition, le flash principal s'allume. Tous les facteurs influençant l'exposition (p. ex. filtre, réglage de l'ouverture, distance par rapport au motif principal, surfaces réfléchissantes, etc.) sont automatiquement pris en compte.

### FLASHS UTILISABLES

L'ensemble des fonctions décrites dans ce mode d'emploi, y compris la mesure de flash TTL, est disponible uniquement avec les flashes de système Leica comme le SF 40 ou avec des appareils de Profoto. D'autres flashes, qui possèdent seulement un contact central positif, peuvent être déclenchés, mais pas commandés de manière sûre via le Leica SL3. En cas d'utilisation d'autres flashes, un fonctionnement correct ne peut pas être garanti.

#### Remarque

- Si vous n'utilisez pas de flashes spécialement conçus pour l'appareil photo, qui ne sélectionnent pas automatiquement la balance des blancs sur l'appareil photo, vous devez utiliser le réglage  Flash.

#### Important

- L'emploi de flashes incompatibles avec le Leica SL3 peut, dans le pire des cas, entraîner des dommages irréversibles sur l'appareil photo et/ou sur le flash.

#### Remarques

- Le flash doit être opérationnel, sans quoi l'appareil photo risque de présenter des dysfonctionnements d'exposition et d'afficher des messages d'erreur.
- Les systèmes de flash de studio ont éventuellement une très longue durée de brûlage. Par conséquent, lorsqu'on les utilise, il peut s'avérer judicieux d'opter pour une vitesse d'obturation inférieure à 1/200 s. Le même principe s'applique aux déclencheurs de flash télécommandés dans le cadre d'un « flash débridé », puisque leur transmission radio peut occasionner un retard au déclenchement.
- Le flash ne peut pas être utilisé avec les prises de vue en rafale ni avec les bracketings d'exposition automatiques.
- Pour éviter des images floues liées à des vitesses d'obturation plus lentes, il est recommandé d'utiliser un trépied. En alternative, il est possible de sélectionner une plus haute sensibilité.



## MISE EN PLACE DU FLASH

- ▶ Éteignez l'appareil photo et le flash
- ▶ Retirez le cache de griffe porte-accessoires par l'arrière et gardez-le dans un endroit sûr
- ▶ Lors de l'installation, il convient de faire attention à ce que le pied du flash soit entièrement inséré dans la griffe porte-accessoires, et le cas échéant, d'utiliser l'écrou autobloquant pour éviter toute chute accidentelle
  - C'est important, car un changement de position dans la griffe porte-accessoires peut interrompre les contacts indispensables et provoquer ainsi des dysfonctionnements.

## RETRAIT DU FLASH

- ▶ Éteignez l'appareil photo et le flash
- ▶ Le cas échéant, enlevez le blocage
- ▶ Retirez le flash
- ▶ Remettez en place le cache de griffe porte-accessoires

### Remarque

- Assurez-vous que le cache de griffe porte-accessoires est toujours en place lorsqu'aucun accessoire n'est utilisé (par ex. le flash).

## MESURE DE L'EXPOSITION AU FLASH (MESURE TTL)

Le mode Flash entièrement automatique, commandé par l'appareil photo, est disponible avec les flashes compatibles avec le système (voir p. 173) pour cet appareil photo et pour les deux modes d'exposition, mode priorité ouverture et réglage manuel.

En mode priorité ouverture et en réglage manuel, l'appareil photo permet en outre d'employer d'autres techniques de flash, intéressantes du point de vue de la composition, telles que la synchronisation du déclenchement du flash et du flash à vitesses d'obturation plus lentes que le temps de synchronisation maximal.

Par ailleurs, l'appareil transmet la sensibilité réglée au flash. Ce dernier peut ainsi, dans la mesure où il dispose de cet affichage et où l'ouverture choisie sur l'objectif lui a également été indiquée manuellement, adapter automatiquement ses indications de portée en conséquence. Le réglage de la sensibilité ISO ne peut pas être influencé à partir du flash pour les appareils conformes au système, car il est déjà transmis à partir de l'appareil photo.

## RÉGLAGE SUR LE FLASH

Mode de fonctionnement	
<b>TTL</b>	Commande automatique par l'appareil photo
<b>A</b>	SF 40, SF 60 : Commande automatique par l'appareil photo, pas de correction de l'exposition du flash
	SF 58, SF 64 : Commande par le flash à l'aide d'un capteur d'exposition intégré
<b>M</b>	L'exposition au flash doit être adaptée aux valeurs d'ouverture et d'éloignement prescrites par l'appareil photo par le réglage d'un niveau de puissance correspondant.

### Remarques

- Le flash doit être réglé en mode **TTL** afin de bénéficier de la commande automatique à partir de l'appareil photo.
- Avec le réglage sur **A**, les motifs plus clairs ou moins clairs que la moyenne ne sont pas éclairés de manière optimale le cas échéant.
- Vous trouverez plus d'informations sur le mode Flash avec d'autres flashes non spécifiquement conçus pour cet appareil photo, ainsi que sur les différents modes de fonctionnement des flashes dans le mode d'emploi concerné.

## MODES FLASH

Trois modes de fonctionnement sont disponibles.

- Automatique
- Manuel
- Exposition prolongée

### **COMMANDE AUTOMATIQUE DU FLASH**

Il s'agit du mode standard. Le flash se déclenche toujours automatiquement lorsque, avec des conditions de luminosité défavorables, des temps d'exposition plus longs risquent d'entraîner une image floue.

### **COMMANDE MANUELLE DU FLASH**

Ce mode de fonctionnement convient pour les prises de vue à contre-jour, dont le motif principal ne remplit pas entièrement l'image et se trouve dans l'ombre, ou dans les cas où des contrastes importants (p. ex. en cas d'exposition directe au rayonnement solaire) doivent être atténués par un flash de débouchage. Pour y parvenir, le flash se déclenche à chaque prise de vue indépendamment des conditions d'éclairage. La puissance du flash est réglée en fonction de la luminosité externe mesurée : si la luminosité est insuffisante comme en mode automatique, lorsque la luminosité augmente avec une faible puissance. Le flash sert alors de lumière d'éclairage, pour éclairer p. ex. des ombres au premier plan ou des motifs en contre jour et garantir une luminosité équilibrée.





## ⚡ COMMANDE AUTOMATIQUE DU FLASH AVEC DES VITESSES D'OBTURATION PLUS LENTES (SYNCHRONISATION À LONG TERME)

Ce mode de fonctionnement crée simultanément aussi bien des arrière-plans sombres éclairés de manière adaptée, rendus plus clairs, qu'un premier plan éclairé par un flash.

Pour réduire les risques de flou, la vitesse d'obturation n'excède pas 1/30s pour les autres modes de fonctionnement du flash. C'est pourquoi, sur les prises de vue réalisées avec un flash, l'arrière-plan non éclairé par le flash est souvent fortement sous-exposé. En revanche, avec ce genre de mode flash, des temps d'exposition plus longs (jusqu'à 30 s) sont autorisés pour éviter cet effet.

- ▶ Dans le menu principal, sélectionnez **Réglages flash**
- ▶ Sélectionnez **Mode flash**
- ▶ Sélectionnez le réglage désiré
  - Le mode de fonctionnement actif s'affiche à l'écran.



## COMMANDE DU FLASH

Les réglages et fonctionnalités décrits dans les paragraphes suivants se rapportent exclusivement aux flashes fournis avec le présent appareil photo et compatibles avec le système.

### INSTANT DE LA SYNCHRONISATION

L'exposition des prises de vue au flash s'effectue grâce à deux sources de lumière :

- la lumière existante dans l'environnement
- la lumière supplémentaire du flash

Les détails du motif exclusivement ou majoritairement éclairés par la lumière du flash sont presque toujours restitués avec netteté en raison de la durée extrêmement courte de l'impulsion lumineuse en cas de mise au point correcte. En revanche, toutes les autres parties du motif, c.-à-d. celles qui sont suffisamment éclairées par la lumière ambiante ou réfléchissent elles-mêmes la lumière, sont restituées avec une netteté inégale sur une même image. La restitution nette ou « brouillée » de ces détails du motif, de même que le degré de « brouillage », sont déterminés par deux facteurs interdépendants :

- la durée des vitesses d'obturation
- la rapidité du mouvement des parties du motif ou de l'appareil photo pendant la prise de vue

Plus la vitesse d'obturation est lente ou plus le mouvement est rapide, plus il est aisé de distinguer les deux images partielles qui se superposent.





Le moment conventionnel du déclenchement du flash est au début de l'exposition (**Début de l'exposition**). Ceci peut même entraîner des contradictions virtuelles, comme sur la photo d'un véhicule qui est dépassé par ses propres traînées lumineuses. Cet appareil photo permet en alternative la synchronisation à la fin de l'exposition (**Fin de l'exposition**). Dans ce cas, l'image nette restitue la fin du mouvement saisi. Cette technique de flash confère ainsi une impression plus naturelle de mouvement et de dynamisme à la photo.

Cette fonction est disponible avec tous les réglages de l'appareil photo et du flash.

Réglage par défaut: **Fin**

- ▶ Dans le menu principal, sélectionnez **Réglages flash**
- ▶ Sélectionnez **Moment de déclench. flash**
- ▶ Sélectionnez le réglage désiré (**Début**, **Fin**)
  - Le moment de synchronisation réglé est affiché dans la ligne d'en-tête.

### Remarques

- N'utilisez pas de câbles de synchronisation dont la longueur dépasse 3 m.
- L'utilisation du flash avec des vitesses d'obturation plus rapides n'entraîne qu'une légère différence entre les deux moments de l'allumage du flash et ce, uniquement dans le cas de mouvements très rapides.

## PORTÉE DU FLASH

La plage utilisable du flash dépend des valeurs d'ouverture et de sensibilité réglées manuellement ou par l'appareil photo. Pour un éclairage suffisant par le flash, il est décisif que le motif principal se trouve à l'intérieur de la portée respective du flash. Un réglage fixe sur la vitesse d'obturation la plus rapide possible pour le mode Flash (la vitesse de synchronisation) entraîne dans de nombreux cas une sous-exposition inutile plus ou moins prononcée de toutes les parties du motif qui ne sont pas correctement éclairées par le flash.

Cet appareil photo permet d'adapter précisément la vitesse d'obturation utilisée en mode flash combiné avec le mode priorité ouverture aux conditions du motif respectif et/ou aux besoins personnels de composition.

Réglage par défaut: **Auto**

- ▶ Dans le menu principal, sélectionnez **Réglages ISO**
- ▶ Sélectionnez **Réglages auto ISO**
- ▶ Sélectionnez **Limit. du temps d'expos. (flash)**
- ▶ Sélectionnez la valeur souhaitée

### Remarque

- L'option de menu **Limit. du temps d'expos. (flash)** du sous-menu **Réglages flash** est identique à l'option de menu du même nom qui figure dans le sous-menu **Réglages auto ISO**. Par conséquent, tout réglage de l'une se répercute sur l'autre.

## CORRECTION DE L'EXPOSITION AU FLASH

Cette fonction permet de réduire ou de renforcer de manière ciblée l'exposition au flash indépendamment de l'exposition due à la lumière ambiante, p. ex. pour une prise de vue au crépuscule, pour éclaircir le visage d'une personne au premier plan tout en conservant l'ambiance lumineuse.

Réglage par défaut : 0 EV

- ▶ Dans le menu principal, sélectionnez Réglages flash
- ▶ Sélectionnez Correction de l'exposition flash
  - Le sous-menu affiche une graduation avec un repère de réglage rouge. Si ce dernier est à la valeur 0, cela indique que la fonction est désactivée.
- ▶ Réglez la valeur souhaitée sur la graduation
  - La valeur réglée est affichée via la graduation.

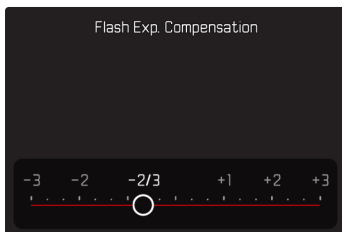

## Remarques

- Pour les corrections réglées, le principe suivant s'applique, indépendamment de leur réglage d'origine : elles restent valables jusqu'à ce qu'elles soient remises à 0 manuellement, c'est-à-dire même si l'appareil a été arrêté et remis en marche dans l'intervalle.
- L'option de menu Correction de l'exposition flash est uniquement destinée à l'utilisation avec des flashes sur lesquels la correction ne peut pas être réglée automatiquement (p. ex. Leica SF 26).
- Correction de l'exposition flash n'est pas disponible lorsque des flashes possédant leur propre réglage de correction sont utilisés (comme le Leica SF 58 ou le Leica SF 60). Dans ce cas, une valeur de correction déjà saisie sur l'appareil photo est sans effet.
- Un éclairage au flash plus lumineux sélectionné avec correction plus exige une puissance du flash plus importante. Pour cette raison, une correction de l'exposition du flash influence plus ou moins la portée du flash : une correction positive la réduit, une correction négative l'augmente.
- Une correction de l'exposition réglée sur l'appareil photo influe exclusivement sur la mesure de la lumière ambiante. En mode Flash, si vous souhaitez également effectuer une correction de la mesure de l'exposition au flash TTL, vous devez la définir en supplément sur le flash.



## PHOTOGRAPHER AVEC LE FLASH

- ▶ Activez le flash
- ▶ Réglez le flash sur le mode de fonctionnement pour la commande par nombre-guide (p. ex. TTL ou GNC = Guide Number Control)
- ▶ Allumez l'appareil photo
- ▶ Réglez le mode d'exposition souhaité ou bien la vitesse d'obturation et/ou l'ouverture désirées
  - Il est important de respecter un temps de synchronisation du flash le plus court possible, car il est décisif pour déterminer si le flash déclenché sera un flash de prise de vue « normal » ou un flash HSS.
- ▶ Avant chaque prise de vue avec flash, appuyez sur le déclencheur pour activer la mesure de l'exposition
  - Si le déclencheur est enfoncé à fond trop rapidement, il est possible que le flash ne se déclenche pas.

### Remarque

- Il est conseillé d'utiliser une autre méthode de mesure de l'exposition que **Spot** pour les prises de vue avec flash.



## MODE LECTURE (PHOTO)

Il existe deux fonctions de lecture indépendantes l'une de l'autre :

- affichage rapide directement après la prise de vue (**Lecture auto**)
- mode lecture normal en vue de l'affichage illimité dans le temps et de la gestion des images enregistrées

Aussi bien la commutation entre le mode Prise de vue et le mode lecture que la plupart des actions dans ces modes peuvent se faire au choix par commande gestuelle ou à touches. Vous trouverez de plus amples informations sur les gestes disponibles voir p. 61.

### Remarques

- Les images ne sont pas tournées automatiquement au mode Lecture, afin de toujours utiliser la totalité de la surface de l'écran pour l'affichage.
- Les photos qui n'ont pas été prises avec cet appareil ne pourront peut-être pas être lues avec celui-ci.
- Il peut arriver que l'image à l'écran ne présente pas la qualité habituelle ou que l'écran reste noir et n'affiche que le nom du fichier.
- Vous pouvez basculer à tout moment du mode Lecture au mode Prise de vues en appuyant sur le déclencheur.
- L'histogramme et les affichages du détourage sont disponibles uniquement lors de la lecture de l'image complète, mais pas en cas d'agrandissement ni lors de l'affichage de liste.

## ÉLÉMENTS DE COMMANDE EN MODE LECTURE

### ÉLÉMENTS DE COMMANDE SUR L'APPAREIL PHOTO

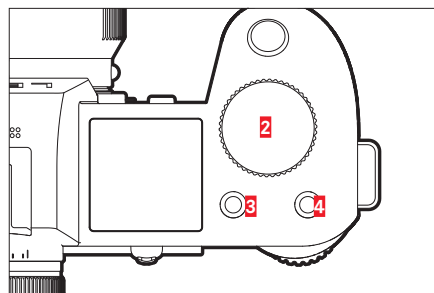
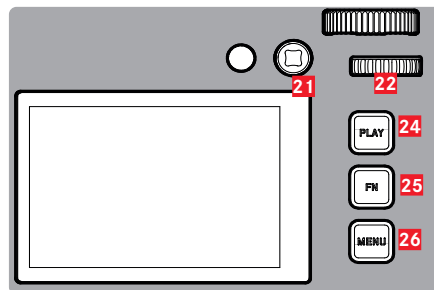

- |                             |  |
|-----------------------------|--|
| <b>2</b> Molette droite     | <b>22</b> Molette arrière (tourner ou appuyer) |
| <b>3</b> Touche de fonction | <b>24</b> Touche <b>PLAY</b>                   |
| <b>4</b> Touche de fonction | <b>25</b> Touche <b>FN</b>                     |
| <b>21</b> Joystick          | <b>26</b> Touche <b>MENU</b>                   |

## ACCÈS DIRECT EN MODE LECTURE

Les touches de fonction peuvent également être affectées individuellement en mode Lecture.

Par défaut, les touches de fonction sont affectées aux fonctions suivantes :

Touche	Fonction
Molette droite	Agrandissement
Touche de fonction <b>3</b>	Supprimer une à une
Touche de fonction <b>4</b>	Marquer les photos (Classer)
Touche <b>FN</b>	Changer de profil d'information

Les descriptions des paragraphes suivants supposent que les réglages par défaut sont activés.

### Remarque

- La fonction affectée ne dépend pas de la représentation actuelle. Il est ainsi possible, par exemple, d'ouvrir directement la liste d'effacement, même en plein écran.
- La fonction affectée n'est pas disponible si la touche de fonction pilote un élément de commande sur l'écran (p. ex. dans l'écran de suppression).

## ÉLÉMENTS DE COMMANDE SUR L'ÉCRAN

En règle générale, les éléments de commande sur l'écran peuvent être utilisés intuitivement par commande tactile. Cependant, ils sont aussi souvent sélectionnables en appuyant sur l'une des trois touches à droite de l'écran (touche **PLAY**, touche centrale, touche **MENU**). Lorsqu'ils apparaissent dans la ligne du haut, un symbole affiche la touche correspondante à côté de l'élément de commande. Lorsqu'ils apparaissent directement en bordure de l'écran, ils sont positionnés directement à côté de la touche correspondante.

Par exemple, le symbole des favoris ★ peut être sélectionné de deux manières :

- appuyer directement sur le symbole des favoris
- appuyer sur la touche respective  
(Réglage par défaut : touche de fonction **4**)

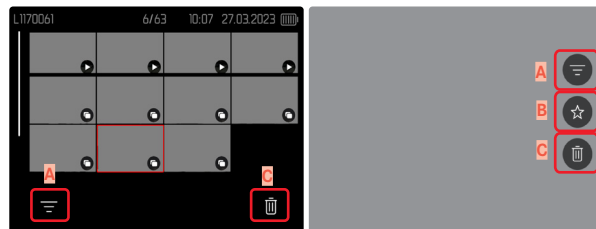

- A** Élément de commande « Filtre »
- B** Élément de commande « Favoris »
- C** Élément de commande « Supprimer »



## LANCEMENT/ARRÊT DU MODE LECTURE

Par commande tactile

- Balayez vers le bas

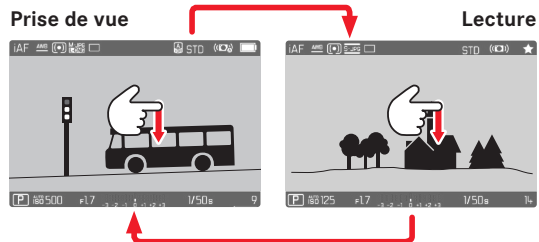

Par commande à touches

- Appuyez sur la touche **PLAY**
  - Sur l'écran apparaît la dernière photo réalisée.
  - En l'absence de fichier image sur la carte mémoire insérée, le message suivant s'affiche : **Aucune photo valide à afficher.**
  - En fonction de la représentation actuelle, la touche **PLAY** a différentes fonctions :

Situation de départ	Après pression sur la touche PLAY
Lecture plein écran d'une image	Mode Prise de vues
Lecture d'un détail agrandi/de plusieurs images de petite taille	Lecture plein écran de l'image

## SÉLECTION/DÉFILEMENT DES IMAGES

Les images sont disposées en une rangée horizontale. Elles sont classées par ordre strictement chronologique. Lorsqu'une extrémité de la rangée d'images est atteinte lors du défilement, l'affichage passe alors à l'autre extrémité. Toutes les images peuvent ainsi être atteintes dans les deux sens.

### INDIVIDUELLEMENT

#### Par commande tactile

- ▶ Balayez vers la gauche/droite

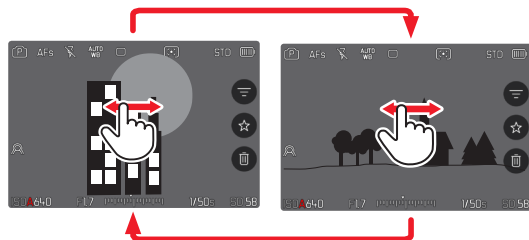

#### Par commande à touches

- ▶ Déplacez le joystick vers la gauche/droite
- ou
- ▶ Tournez la molette arrière

## CONTINU

- ▶ Balayez vers la gauche/droite et gardez le doigt sur le bord de l'écran
  - Les images suivantes avancent uniformément.



## EMPLACEMENTS DE STOCKAGE

Le Leica SL3 dispose de deux emplacements de stockage distincts. Lorsque vous appelez le mode Lecture, c'est toujours la dernière photo prise qui apparaît. L'emplacement de stockage affiché en premier dépend également de cela.

Lorsque vous naviguez entre les images, ainsi que dans l'affichage général, l'appareil propose en premier lieu les images enregistrées sur le même emplacement de stockage.



### Pour changer l'emplacement de stockage affiché

- ▶ Réduisez au maximum l'affichage (voir p. 79)
  - La vue permettant de sélectionner les emplacements de stockage apparaît.
  - L'emplacement de stockage actuellement sélectionné est affiché en couleur.



- ▶ Appuyez sur la partie gauche/droite de la touche de sélection
  - Le nouvel emplacement de stockage sélectionné est entouré d'un cadre coloré.
- ▶ Appuyez sur la touche centrale
- ▶ Agrandissez de nouveau l'affichage



## AFFICHAGE INFO EN MODE LECTURE

En mode Lecture, les mêmes profils d'informations sont disponibles qu'en mode Prise de vues. Quel type de profil d'information est actuellement actif est cependant enregistré de manière indépendante. Il est ainsi possible par exemple d'utiliser en mode Lecture un profil d'information « vide » complètement sans affichages auxiliaires, sans devoir les régler de nouveau lors du passage au mode Prise de vues. Au sujet des possibilités de réglage et pour les autres indications, voir p. 115. Les fonctions auxiliaires **Quadrillages** et **Horizon virtuel** ne sont pas affichées en mode Lecture.

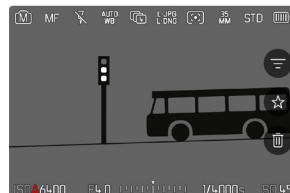
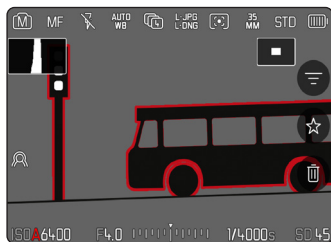

Barres d'information

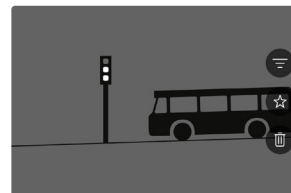

Profil d'information vide



Barres d'information, Focus peaking, Histogramme



Barres d'information, informations sur le fichier

### Pour passer d'un profil d'information à l'autre

- ▶ Appuyez sur la touche **FN**
  - Les barres d'information apparaissent (en mode Lecture, les lignes du haut et du bas sont toujours affichées et masquées ensemble).
  - Si **Histogramme** et **Détourage** sont activés, ces affichages apparaissent alors également.

## LECTURE DES SÉRIES D'IMAGES

En cas de prises de vue en rafale ou par intervalles, de très nombreuses images individuelles sont souvent créées. Si la totalité de ces images était toujours montrée, l'accès rapide à d'autres images n'appartenant pas à une série serait considérablement compliqué. Le groupement d'images accroît la clarté au mode lecture.

Réglage par défaut : **Arrêt**

- ▶ Dans le menu principal, sélectionnez **Affichage groupé**
- ▶ Sélectionnez **Marche**

En **Arrêt**, toutes les images de toutes les séries sont toujours montrées individuellement. En **Marche**, les images d'une série sont réunies en un groupe ou une seule image « spécimen » est affichée. En défilant à travers les images, seule cette image est alors affichée, toutes les autres images du groupe restent masquées.



Sur l'image spécimen s'affichent **▶** au milieu et **1/8** en bas à gauche.

Afin de lire les images d'un groupe, il existe deux possibilités : le défilement manuel ou la lecture automatique. Dans un premier temps, la lecture automatique est toujours sélectionnée.

## LECTURE D'UNE SÉRIE D'IMAGES D'UN TRAIT

Les images d'un groupe peuvent être lues d'un trait. Ceci peut afficher les séquences représentées dans certaines circonstances de manière beaucoup plus concise que cela ne serait possible par navigation manuelle.

- ▶ Appuyez sur **▶**

ou

- ▶ Appuyez sur le joystick / la molette arrière
  - La lecture automatique commence.

## PAUSE DANS LA LECTURE

- ▶ Tapotez à un endroit quelconque sur l'écran

ou

- ▶ Appuyez sur le joystick / la molette arrière
  - La lecture est stoppée, l'image actuelle de la série est affichée.

## POURSUITE DE LA LECTURE

Pendant que les éléments de commande sont visibles :

- ▶ Tapotez à un endroit quelconque sur l'écran

ou

- ▶ Appuyez sur le joystick / la molette arrière

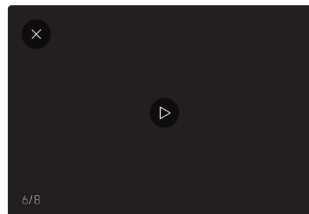

## ENREGISTRER COMME VIDÉO

La série d'images peut être enregistrée en plus comme vidéo.

- ▶ Démarrez et arrêtez la lecture
- ▶ Appuyez sur la touche **MENU**
- ▶ Sélectionnez **Oui/Non**
  - **Oui** : la vidéo est générée
    - Pendant une courte période (durant le traitement des données) apparaît un écran d'indication correspondant sur l'avancée de la création de vidéo. Il indique par ailleurs que l'opération en cours peut être interrompue à tout moment en appuyant sur la touche centrale.
    - Après la création s'affiche automatiquement l'écran initial de la nouvelle vidéo.
  - **Non** : retour à la même image de la lecture automatique (toujours interrompue) de la série

## FAIRE DÉFILER INDIVIDUELLEMENT LA SÉRIE D'IMAGES

Les images d'un groupe peuvent également être consultées individuellement. Pour cela, il faut passer à la navigation manuelle.

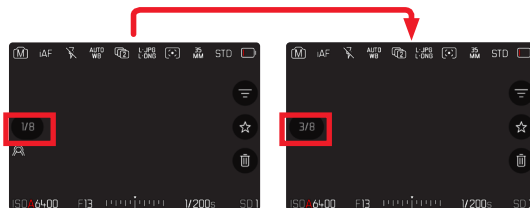



- ▶ Déplacez le joystick vers le haut/bas
    - En mode de plein écran, les affichages disparaissent.
    - En présence d'affichages d'information actifs, cela est indiqué sur le côté gauche de l'écran.
  - ▶ Déplacez le joystick vers la gauche/droite
- ou
- ▶ Balayez vers la gauche

### Pour revenir au mode lecture normal

- ▶ Déplacez le joystick vers le haut/bas

### Remarques

- Tant que la série d'images défile, l'affichage reste limité aux images du groupe, y compris dans l'affichage de liste avec 9 ou 16 images en miniature.
- Les images d'une série sont caractérisées par  dans la ligne du haut, celles d'une série d'images par **Prises de vue par intervalles** par .

## AGRANDISSEMENT D'UN DÉTAIL

En vue d'une estimation plus précise, il est possible d'ouvrir en agrandi une section librement choisie d'une image. L'agrandissement s'effectue en cinq incréments avec la molette arrière ou en continu avec la commande tactile.

### Par commande tactile

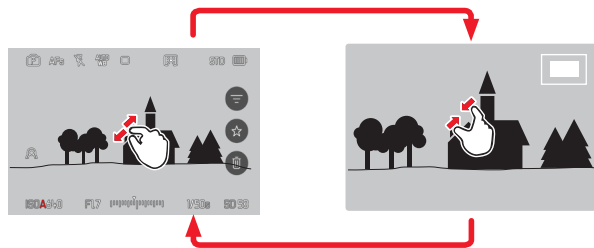

- ▶ Rapprochez les doigts / écartez les doigts
  - L'image est réduite / agrandie à l'endroit correspondant.



- ▶ Balayez l'écran pour changer à votre guise la position de la section affichée de l'agrandissement
  - Le rectangle à l'intérieur du cadre situé sur le côté droit symbolise l'agrandissement actuel ainsi que la position de la section montrée.

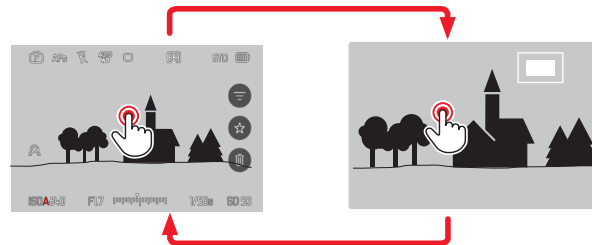

- ▶ Tapotez deux fois
  - Change entre le troisième niveau d'agrandissement sur la zone effleurée et la vue en image pleine normale.

## Par commande à touches

- ▶ Tournez la molette droite  
(dans le sens des aiguilles d'une montre : augmenter l'agrandissement, dans le sens inverse des aiguilles d'une montre, réduire l'agrandissement)

ou

- ▶ Appuyez sur le joystick / la molette arrière
  - Change entre le troisième niveau d'agrandissement sur la zone effleurée et la vue en image pleine normale.
- ▶ Avec le joystick, déplacez à votre guise la position de la section sur l'image agrandie
  - Le rectangle à l'intérieur du cadre situé sur le côté droit symbolise l'agrandissement actuel ainsi que la position de la section montrée.

Même si la représentation est agrandie, vous pouvez passer à une autre image qui s'affichera alors directement au même coefficient d'agrandissement.

- ▶ Tournez la molette arrière vers la gauche/droite

## Remarques

- Vous ne pourrez sans doute pas agrandir des images réalisées avec un autre type d'appareil photo.
- Il n'est pas possible d'agrandir les enregistrements vidéo.

## AFFICHAGE SIMULTANÉ DE PLUSIEURS IMAGES

Pour un meilleur aperçu ou pour trouver plus facilement une image recherchée, il est possible d'afficher plusieurs images réduites simultanément dans un affichage de liste. Les affichages de liste disponibles comportent 9 et 16 images.

## AFFICHAGE DE LISTE

### Par commande tactile

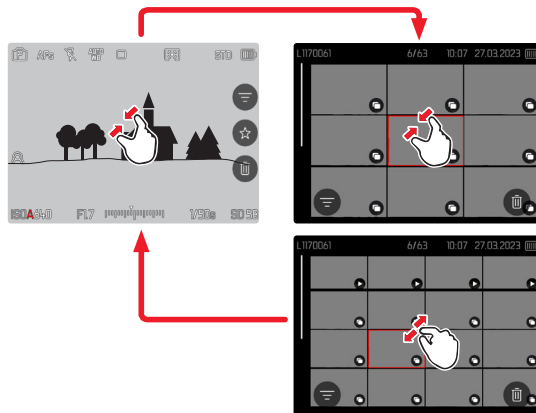

- ▶ Rapprochez les doigts
  - La vue passe à l'affichage de 9, puis de 16 images.

### Pour parvenir à d'autres images

- ▶ Balayez vers le haut/bas



## Par commande à touches

- ▶ Tournez la molette droite dans le sens inverse des aiguilles d'une montre
  - 9 images s'affichent simultanément. En continuant à tourner, vous pouvez afficher simultanément 16 images.

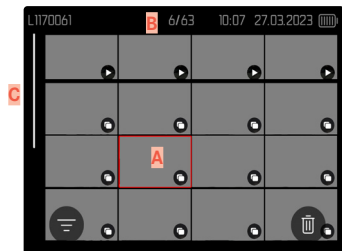
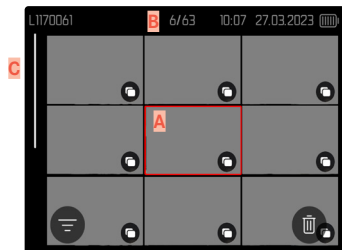

- A** Image sélectionnée actuellement
- B** Numéro de l'image sélectionnée actuellement
- C** Barre de défilement

L'image sélectionnée actuellement est caractérisée par le cadre rouge et peut être sélectionnée pour être visualisée.

## Pour passer d'une image à l'autre

- ▶ Déplacez le joystick dans la direction souhaitée  
ou
- ▶ Tournez la molette arrière

## Pour afficher l'image dans sa taille normale

### Par commande tactile

- ▶ Écartez les doigts  
ou
- ▶ Tapotez sur l'image souhaitée

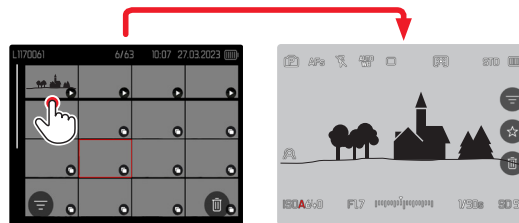

### Par commande à touches

- ▶ Tournez la molette droite dans le sens des aiguilles d'une montre  
ou
- ▶ Appuyez sur le joystick, la molette arrière ou la touche **PLAY**

## MARQUAGE/ÉVALUATION DES IMAGES

Les images peuvent être marquées comme favoris pour pouvoir les retrouver plus rapidement ou pour simplifier la suppression ultérieure de plusieurs images. La sélection est aussi bien possible en vue normale que dans les affichages de liste.

### Pour sélectionner des images

- ▶ Appuyez sur la touche de fonction **4**

ou

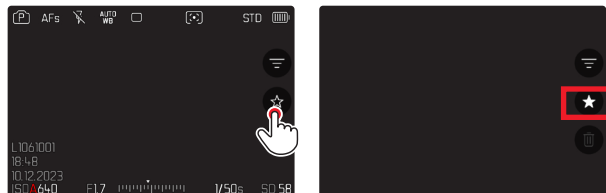

- ▶ Appuyez sur le symbole ★
  - Le symbole ★ est mis en valeur.
  - En cas d'affichage en vue normale, le symbole apparaît tout à droite dans la ligne d'en-tête et, en affichage de liste, dans le coin inférieur gauche des images en miniature.

### Pour annuler la sélection

- ▶ Appuyez sur la touche de fonction **14**

ou

- ▶ Appuyez sur le symbole ★

## SUPPRESSION D'IMAGES

Pour la suppression d'images, il y a plusieurs possibilités :

- supprimer les images une à une
- supprimer plusieurs images
- supprimer toutes les images non sélectionnées/non évaluées
- supprimer toutes les images



### Important

- Vous ne pouvez plus ouvrir les images après leur suppression.

## SUPPRESSION DES IMAGES UNE À UNE



- ▶ Appuyez sur le symbole de suppression 
  - Une demande de confirmation apparaît.
  - Pendant la procédure d'effacement, la LED clignote. Ceci peut durer un moment.
  - Puis apparaît l'image suivante. Toutefois si la carte mémoire ne comporte pas d'autre image, le message suivant apparaît : **Aucune photo valide à afficher.**

ou

- ▶ Appuyez sur la touche de fonction 
  - L'écran d'effacement s'affiche.

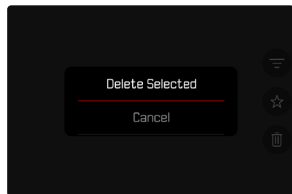

Pour annuler l'effacement et retourner au mode lecture normal

- ▶ Appuyez sur la touche **PLAY**

### Remarques

- L'écran d'effacement peut être ouvert à partir de l'affichage de liste uniquement en appuyant sur la touche **MENU** puisque la fonction de menu **Supprimer** du menu Lecture n'est pas disponible dans ce contexte.



## SUPPRESSION DE PLUSIEURS IMAGES

Dans une liste de suppression avec images en miniature, il est possible de sélectionner plusieurs images, puis de les supprimer en une fois.

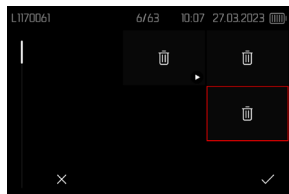

- ▶ Tournez la molette droite vers la gauche
  - L'affichage de liste s'affiche.
- ▶ Appuyez sur la touche **MENU**
- ▶ Sélectionnez **Supprimer plusieurs**
  - La liste d'effacement s'affiche.

Dans cette liste il est possible de sélectionner autant d'images que souhaité.

### Pour sélectionner des images à supprimer

- ▶ Sélectionnez l'image souhaitée
- ▶ Appuyez sur le joystick / la molette arrière  
ou
- ▶ Tapotez sur l'image souhaitée
  - Les images sélectionnées pour la suppression sont marquées avec un symbole de suppression ☒.

### Pour supprimer les images sélectionnées

- ▶ Appuyez sur la touche **MENU**  
ou

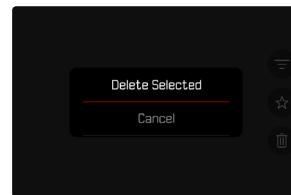
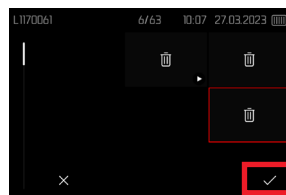

- ▶ Appuyez sur le symbole « Confirmer »
- ▶ Sélectionnez **Supprimer la sélection**
  - Les images sélectionnées pour la suppression sont marquées avec un symbole de suppression ☒.

### Pour annuler l'effacement et retourner au mode lecture normal

- ▶ Appuyez sur la touche **MENU**

## SUPPRESSION DE TOUTES LES IMAGES NON ÉVALUÉES

- ▶ Appuyez sur la touche **MENU**
- ▶ Sélectionnez **Supprimer tous sans ★**

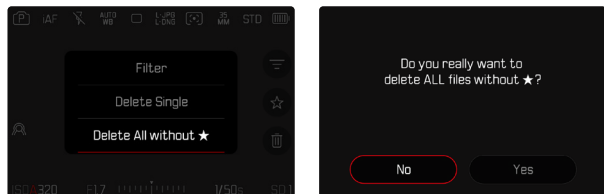

- La demande **Voulez-vous vraiment supprimer TOUS les fichiers sans ★ ?** apparaît.
- ▶ Sélectionnez **Oui**
- Pendant l'effacement, la LED clignote. Ceci peut durer un moment. Puis apparaît l'image marquée suivante. Toutefois, si la carte mémoire ne comporte pas d'autre image, le message suivant apparaît : **Aucune photo valide à afficher.**

## SUPPRESSION DE SÉRIES D'IMAGES

Il est possible de grouper des séries d'images pour les effacer rapidement. Pour cela, les images doivent être affichées groupées.

- ▶ Dans le menu principal, sélectionnez **Configuration mode lecture**
- ▶ Sélectionnez **Affichage groupé**
- ▶ Sélectionnez **Marche**

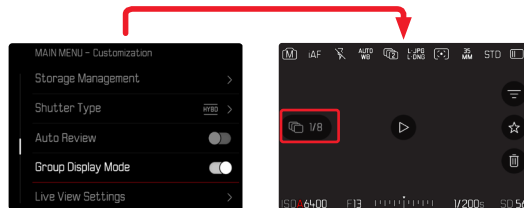

- ▶ Sélectionnez l'image spécimen

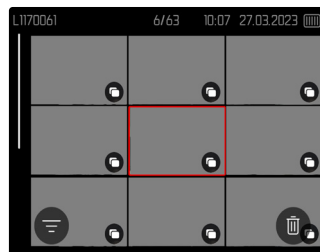

- ▶ Effacer
  - Toutes les images de la série sont effacées.



## APERÇU DE LA DERNIÈRE IMAGE

Les photos peuvent être affichées directement après la prise de vue, afin de contrôler de manière exemplairement rapide et facile le succès de la prise de vue. La durée de l'affichage automatique peut être réglée.

- ▶ Dans le menu principal, sélectionnez **Lecture auto**
- ▶ Sélectionnez **Réglage**
- ▶ Dans le sous-menu, sélectionnez la fonction ou la durée souhaitée (**1 s**, **3 s**, **5 s**, **Permanente**, **Déclencheur enfoncé**)

**Permanente**: la dernière image est affichée jusqu'à ce que la lecture automatique soit terminée en appuyant sur la touche **PLAY** ou en effleurant le déclencheur.

**Déclencheur enfoncé**: la dernière image est affichée tant que le déclencheur est maintenu enfoncé.

### Remarques

- Pendant la durée de la prévisualisation, différents éléments de commande passent au mode lecture normal et exécutent la fonction à laquelle elles sont affectées. L'appareil photo reste ensuite en mode lecture jusqu'à ce que celui-ci soit quitté.
- La sélection et la suppression sont uniquement possibles en mode lecture normal, mais pas pendant la lecture automatique.
- Si les images ont été réalisées avec les fonctions Prises de vue en rafale ou Prises de vue par intervalles, la dernière image de la série est affichée ou, pendant une procédure d'enregistrement encore en cours, la dernière image de la série déjà enregistrée sur la carte est montrée.
- Pendant les durées d'affichage définies temporellement (**1 s**, **3 s**, **5 s**) la lecture automatique peut être terminée prématurément en appuyant sur la touche **PLAY** ou en effleurant le déclencheur.



## RÉGLAGES VIDÉO

### FORMAT DU CAPTEUR

Il est possible d'utiliser l'information d'image du capteur 35 mm complet ou juste une section de celui-ci, qui correspond au format APS-C. Ceci est utile par exemple lorsque qu'il n'y a qu'une capacité de mémoire de disponible et/ou qu'un objectif développé pour APS-C est utilisé.

Réglage par défaut : 35 mm

- ▶ Dans le menu principal, sélectionnez **Format du capteur**
- ▶ Sélectionnez le réglage désiré  
(35 mm, APS-C)

#### Remarque

- En cas de verrouillage d'un objectif développé pour APS-C, le réglage est défini automatiquement sur APS-C.

### FORMAT DE FICHIER

Les vidéos peuvent être enregistrées aux formats de fichier MOV ou MP4.

Selon le format de fichier, différentes combinaisons peuvent être réglées à partir de la résolution et de la fréquence d'images. Le réglage s'effectue séparément. Par conséquent, il est possible par exemple de sélectionner pour le format MOV la combinaison **C4K/29,97 ips** et pour le format MP4 la combinaison **FHD/59,94 ips**. En cas de changement du format de fichier, les réglages de format de vidéo correspondants sont alors ouverts automatiquement.

#### Remarque

- Le format de fichier peut être modifié via le Control Center, sans devoir effectuer d'autres réglages (à nouveau).

## FORMAT VIDÉO

Diverses combinaisons de la résolution et de la fréquence d'images sont disponibles. Toutes les combinaisons possibles sont indiquées au chapitre « Caractéristiques techniques ».

## RÉGLAGE DU FORMAT VIDÉO

Via le Control Center

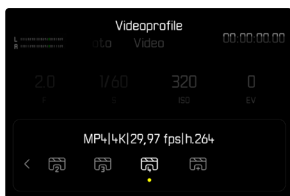
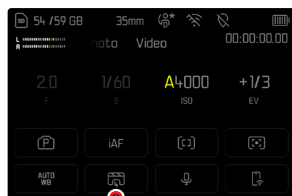

Via le menu

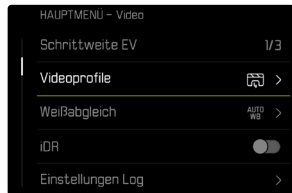

- ▶ Dans le sous-menu, sélectionnez **Profils de vidéo**
- ▶ Sélectionnez le profil désiré

## Pour éditer le profil

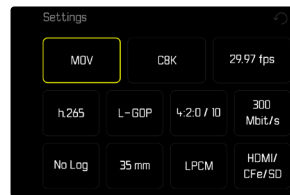
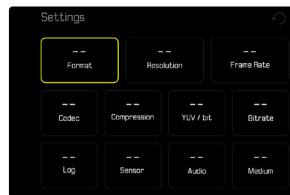

- ▶ Dans le sous-menu, sélectionnez **Profils de vidéo**
- ▶ Sélectionnez le profil désiré
- ▶ Sélectionnez le format désiré (**MOV**, **MP4**)
- ▶ Sélectionnez la résolution désirée (**MOV**: **C8K**, **8K**, **C4K**, **4K**, **FHD**, **Ralenti FHD**) (**MP4**: **8K**, **4K**, **FHD**)
  - Certains champs sont renseignés automatiquement.
- ▶ Sélectionnez la fréquence d'images désirée
  - Certains champs sont renseignés automatiquement.
- ▶ Sélectionnez la taille de capteur désirée (**35 mm**, **APS-C**)
- ▶ Sélectionnez le support de sortie désiré (**HDMI/CFe/SD**, **HDMI**)



## MODE VIDÉO

### PROPRIÉTÉS DE L'IMAGE

Les propriétés d'image d'enregistrements vidéo peuvent être légèrement modifiées par plusieurs paramètres qui sont regroupés dans des profils **Mode vidéo** prédéfinis.

### CONTRASTE

Le contraste, c'est-à-dire la différence entre les parties claires et sombres, définit si une image sera plutôt « mate » ou « brillante ». Par conséquent, le contraste peut être influencé par la réduction ou l'augmentation de cette différence, à savoir le rendu plus clair ou plus foncé des parties claires et sombres d'un enregistrement.

### NETTETÉ

L'impression de netteté d'une image dépend fortement de la netteté des contours, c'est-à-dire de la taille des zones de transition entre les parties claires/sombres de l'image. En augmentant ou en réduisant ces zones de transition, il est possible d'influer sur l'impression de netteté.

### SATURATION DES COULEURS

La saturation détermine, pour les enregistrements en couleur, si les couleurs de l'image apparaissent plutôt « pâles » et pastel ou plutôt « éclatantes » et vives. Alors que la luminosité et les conditions météorologiques (couvert/dégagé) sont imposées lors de l'enregistrement, il est possible d'influer sur leur rendu.

### ZONES CLAIRES / ZONES SOMBRES

Selon l'exposition choisie et la gamme dynamique du motif, certains détails ne sont probablement plus visibles dans les zones claires ou les zones sombres. Les paramètres **Zones claires** et **Zones sombres** permettent un contrôle différencié des zones plus ou moins exposées. Si, par exemple, une partie du motif se trouve à l'ombre, une augmentation de la valeur du paramètre **Zones sombres** peut aider à éclaircir ces zones et ainsi à mieux voir les détails. Inversement, ce paramètre peut aussi renforcer encore plus les ombres existantes ou les zones particulièrement claires à des fins artistiques. Les valeurs positives éclaircissent les zones concernées tandis que les valeurs négatives les assombrissent.

## PROFILS DE VIDÉO

### PROFILS COULEURS

3 profils prédéfinis sont disponibles pour les enregistrements en couleur :

- STD **Standard**
- VIV **Eclatant**
- NAT **Naturel**

- ▶ Dans le menu principal, sélectionnez **Mode vidéo**
- ▶ Sélectionnez le profil désiré

### PROFILS NOIR ET BLANC

Par ailleurs, il existe deux profils pour les enregistrements en noir et blanc :

- BW **Monochrome**
- BW **Monochrome contraste élevé**

- ▶ Dans le menu principal, sélectionnez **Mode vidéo**
- ▶ Sélectionnez le profil désiré

### Remarque

- La fonction **Mode vidéo** n'est pas disponible si le paramètre **Gamma Vidéo** n'est pas réglé sur **Arrêt**.

## INDIVIDUALISER LES PROFILS DE VIDÉO

Ces paramètres peuvent être adaptés pour tous les profils disponibles (**Saturation** uniquement pour les profils couleurs). Pour plus d'informations sur l'utilisation du menu, voir p. 74.

- ▶ Dans le menu principal, sélectionnez **Mode vidéo**
- ▶ Sélectionnez **Réglages du mode vidéo**
- ▶ Sélectionnez le profil désiré
- ▶ Sélectionnez **Contraste**/**Zones claires**/**Zones sombres**/**Netteté**/**Saturation**
- ▶ Sélectionnez le niveau désiré (-2, -1, 0, +1, +2)

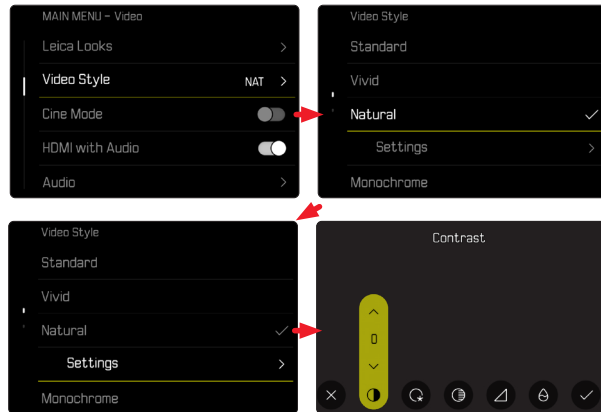



## RÉGLAGES AUDIO

### MICROPHONE

La sensibilité du microphone intégré peut être réglée.

Réglage par défaut: 0 dB

Via le Control Center



Via le menu

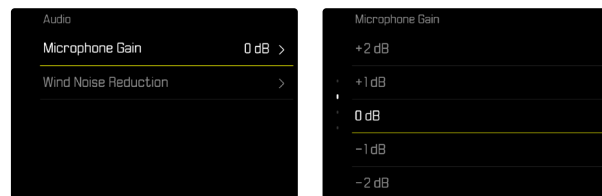

- ▶ Dans le menu principal, sélectionnez **Audio**
- ▶ Sélectionnez **Gain du micro**
- ▶ Sélectionnez le niveau désiré  
(Arrêt, +6 dB, +5 dB, +4 dB, +3 dB, +2 dB, +1 dB, 0 dB, -1 dB, -2 dB, -3 dB, -4 dB, -5 dB, -6 dB, -7 dB, -8 dB, -9 dB, -10 dB, -11 dB, -12 dB)



## Remarques

- Aussi bien la fonction de mise au point automatique (autofocus) que le réglage manuel de la distance émettent des bruits qui sont également enregistrés.
- Lors du réglage sur **Arrêt**, aucun enregistrement audio n'a lieu. Comme indication, le symbole du niveau de l'enregistrement passe par conséquent à .

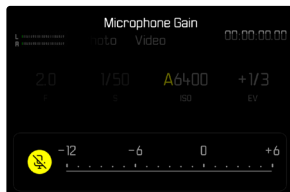

## RÉDUCTION DU BRUIT DE FOND

La réduction du bruit de fond peut être réglée séparément pour les microphones interne et externe.

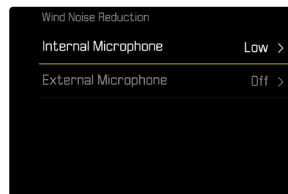

### MICROPHONE INTERNE

Réglage par défaut: **Bas**

- ▶ Dans le menu principal, sélectionnez **Audio**
- ▶ Sélectionnez **Réduction du bruit de fond**
- ▶ Sélectionnez **Microphone interne**
- ▶ Sélectionnez le réglage désiré (**Haut**, **Bas**, **Arrêt**)

### MICROPHONE EXTERNE

Réglage par défaut: **Arrêt**

- ▶ Dans le menu principal, sélectionnez **Audio**
- ▶ Sélectionnez **Réduction du bruit de fond**
- ▶ Sélectionnez **Microphone externe**
- ▶ Sélectionnez le réglage désiré (**Haut**, **Bas**, **Arrêt**)



## TIMECODE

Le Time code est un enregistrement créé et enregistré en parallèle des données d'image et de son. Il permet d'affecter l'image et les signaux sonores correctement dans le temps, même après le montage ou après un traitement ultérieur distinct. Le mode Timecode et l'instant du démarrage sont librement sélectionnables.

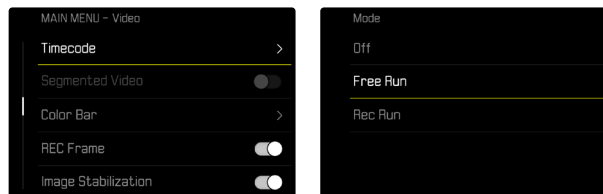

## MODE TIMECODE

Pour le réglage actif du Time code, des indications de temps sont inscrites dans les données méta du fichier vidéo enregistré.

Réglage par défaut: **Arrêt**

Arrêt	Le chronométrage commence pour chaque enregistrement à 00:00:00.00.
Free Run	Le temps continue à s'écouler, indépendamment du fait qu'un enregistrement est réalisé ou non.
Rec Run	Le temps s'écoule uniquement pendant un enregistrement. Il s'arrête à la fin de l'enregistrement et il est poursuivi à l'enregistrement suivant.

- ▶ Dans le sous-menu, sélectionnez **Timecode**
- ▶ Sélectionnez **Mode**
- ▶ Sélectionnez le réglage désiré (**Arrêt**, **Free Run**, **Rec Run**)

## TEMPS DE DÉMARRAGE

Le temps de démarrage peut être réinitialisé ou réglé manuellement à une valeur déterminée, lorsque par ex. des enregistrements sont réalisés avec plusieurs appareils photos. Par ailleurs, il est possible de définir l'heure réglée dans l'appareil photo comme Time code.

- ▶ Dans le sous-menu, sélectionnez **Timecode**
- ▶ Sélectionnez **Instant du démarrage**
- ▶ Sélectionnez le réglage désiré  
(Remise à zéro du time code, Manuel, Heure sur l'appareil)

Au choix de **Manuel**, l'instant du démarrage souhaité peut être sélectionné au format Heure:Minute:Seconde:Frame.

## SYNCHRONISATION DU TC

L'enregistrement Timecode peut être synchronisé de deux manières différentes. L'option **Externe** reprend les données d'un générateur de timecode externe raccordé. Ce dernier prescrit le signal Timecode. L'appareil photo reprend alors ce signal externe.

Avec l'option **Maître**, c'est le générateur de timecode interne à l'appareil photo qui prescrit le signal Timecode. Le générateur de timecode externe raccordé reprend le signal de l'appareil photo et le transmet au réseau.

- ▶ Dans le sous-menu, sélectionnez **Timecode**
- ▶ Sélectionnez **Synchronisation du TC**
- ▶ Sélectionnez le réglage désiré  
(Externe, Maître)



## GAMMA VIDÉO

Le Gamma Vidéo peut être réglé sur HLG et L-Log ou désactivé complètement.

Arrêt	Optimisation pour un rendu compatible avec tous les écrans/appareils TV selon le standard BT.709.
HLG	Optimisation pour les téléviseurs compatibles HDR et UHD.
L-Log	Optimisation pour un traitement professionnel ultérieur, comme par ex. Color Grading.

Réglage par défaut : Arrêt

- ▶ Dans le menu principal, sélectionnez Réglages Log
- ▶ Sélectionnez Gamma Vidéo
- ▶ Sélectionnez le réglage désiré (Arrêt, HLG, L-Log)

### Remarques

- Gamma Vidéo n'est pas disponible dans les cas suivants :
  - Enregistrements au format MP4
  - Enregistrements en 8 bits
  - Enregistrements au ralenti
- Lors de l'utilisation de Gamma Vidéo, les fonctions suivantes ne sont pas disponibles :
  - iDR
  - Mode vidéo

## RÉGLAGES HLG

Il est possible de régler la netteté et la saturation. Dans les deux cas, le réglage par défaut est une valeur moyenne 0.

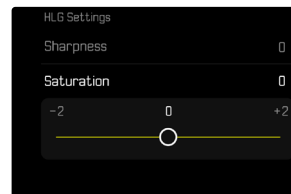
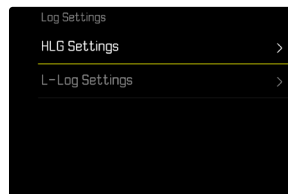

- ▶ Dans le menu principal, sélectionnez Réglages Log
- ▶ Sélectionnez Réglages HLG
- ▶ Sélectionnez Netteté ou Saturation
- ▶ Sélectionnez le réglage désiré (-2, -1, 0, +1, +2)

## RÉGLAGES L-LOG

La netteté peut être réglée pour L-Log. Il est en outre possible d'utiliser différents profils LUT comme aperçu. Les enregistrements en mémoire ne sont pas concernés.

### NETTÉTÉ

Réglage par défaut: **-2**

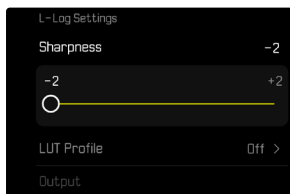
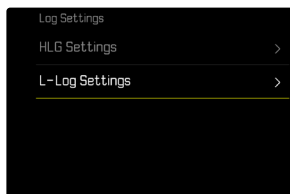

- ▶ Dans le menu principal, sélectionnez **Réglages Log**
- ▶ Sélectionnez **Réglages L-Log**
- ▶ Sélectionnez **Netteté**
- ▶ Sélectionnez le réglage désiré (**-2, -1, 0, +1, +2**)

## CONFIGURATION/GESTION DES PROFILS LUT

Pour pouvoir ajuster l'aperçu LUT de manière optimale à ses propres envies, il est possible d'importer des profils LUT personnalisés dans l'appareil photo.

- ▶ Dans le menu principal, sélectionnez **Réglages Log**
- ▶ Sélectionnez **Réglages L-Log**
- ▶ Sélectionnez **LUT personnalisées**
  - Une liste de six emplacements apparaît. Trois emplacements sont réservés à l'utilisation avec sortie HDMI et trois à une utilisation dans l'appareil photo (écran/EVF).
  - Les emplacements occupés affichent le nom du profil LUT enregistré. Les emplacements inoccupés sont indiqués **Inutilisé**.

### EXEMPLE

Toutes les illustrations qui suivent utilisent l'occupation représentée ci-dessous. Deux emplacements de profil pour affichage sur l'appareil photo (écran/EVF) sont occupés, tous les autres sont libres.

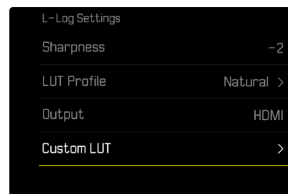



## Pour importer un profil LUT personnalisé

- ▶ Téléchargez ou exportez le profil LUT en tant que fichier CUBE
- ▶ Nommez le fichier de manière appropriée (nom de fichier de 8 caractères max., extension « .cube »)
  - Ce nom (sans l'extension) apparaîtra après l'importation en tant que nom de profil dans l'appareil photo. Toute modification ultérieure dans l'appareil photo est impossible.
- ▶ Enregistrez-le sur la carte mémoire
  - Le fichier doit être enregistré à la racine de la carte mémoire (pas dans un sous-répertoire).
- ▶ Insérez la carte mémoire dans l'appareil photo
- ▶ Sélectionnez un emplacement libre
  - S'il n'y a pas d'emplacement libre, il faut tout d'abord supprimer un profil existant.
  - La boîte de dialogue d'importation apparaît. Elle affiche les fichiers trouvés sur la carte mémoire.
  - Si l'appareil photo ne trouve aucun fichier compatible, le message **Erreur d'importation** s'affiche.
- ▶ Sélectionnez le profil que vous souhaitez importer
- ▶ Sélectionnez **Oui**

## Remarques

- Seuls des profils LUT avec l'extension « .cube » peuvent être importés.
- Les fichiers avec l'extension « .cube » ne sont pas reconnus. Il vous suffit cependant de les renommer avant de les enregistrer sur la carte SD.
- Les noms de fichiers ne doivent pas comporter plus de 8 caractères (espaces compris).
- Les fichiers non compatibles ne sont pas reconnus.
- Le système ne peut afficher que six profils maximum enregistrés sur la carte mémoire. Les profils trouvés sur la carte sont classés par ordre chronologique décroissant : le dernier profil enregistré apparaît en premier.
- Dans de rares cas, une combinaison carte mémoire-ordinateur particulière peut conduire à ce que seulement trois fichiers profils puissent être trouvés lors d'une recherche.
- Si deux cartes mémoires sont insérées et qu'elles contiennent chacune des fichiers compatibles, seuls les fichiers sur SD1 sont pris en compte.



## Pour libérer un emplacement

- ▶ Sélectionnez le profil désiré
  - La boîte de dialogue de suppression apparaît.
- ▶ Sélectionnez **Oui**

## Remarques

- Les profils prédéfinis **Naturel** et **Classique** ne peuvent pas être effacés.
- Un profil en cours d'utilisation ne peut pas être effacé.

## UTILISATION DES PROFILS LUT

### CHANGEMENT DE CANAL DE SORTIE

Il est possible de choisir si le profil LUT doit être utilisé pour la sortie via HDMI ou pour la sortie sur l'appareil photo (écran/EVF).

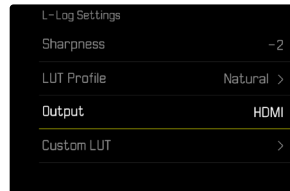
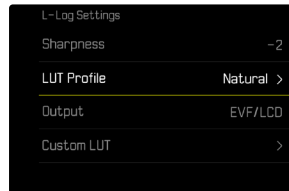

- ▶ Dans le menu principal, sélectionnez **Réglages Log**
- ▶ Sélectionnez **Réglages L-Log**
- ▶ Sélectionnez **Sortie**
- ▶ Sélectionnez le réglage désiré (**EVF/LCD**, **HDMI**)

## Remarque

- L'option de menu **Sortie** n'est pas disponible si **Profil LUT** a été réglé sur **Arrêt**.



En cas de changement du canal de sortie, le réglage de l'emplacement choisi est conservé. Cependant, comme les profils enregistrés à deux emplacements correspondants peuvent être différents selon le canal de sortie, cette opération peut entraîner la sélection d'un autre profil ou d'un emplacement vide. Par conséquent, le nom du profil actif à côté de l'option de menu **Profil LUT** change. Cela ne s'applique pas aux profils prédéfinis qui sont enregistrés sur le même emplacement pour les deux canaux de sortie.

## SÉLECTION D'UN PROFIL LUT

Il existe deux profils LUT prédéfinis; trois autres emplacements sont disponibles pour des profils LUT personnalisés.

- ▶ Dans le menu principal, sélectionnez **Réglages Log**
- ▶ Sélectionnez **Réglages L-Log**
- ▶ Sélectionnez **Profil LUT**
  - La liste des profils disponibles pour le canal de sortie actif s'affiche.
- ▶ Sélectionnez le réglage désiré  
(**Arrêt**, **Naturel**, **Classique**, **LUT 1**, **LUT 2**, **LUT 3**)

### Remarque

- Les emplacements inoccupés sont affichés dans la liste en tant que **LUT 1**, **LUT 2** et **LUT 3**. Lorsqu'un emplacement est occupé par un profil LUT personnalisé, le nom de ce dernier apparaît à la place.

La liste des profils LUT disponibles dépend du canal de sortie actuellement sélectionné (appareil photo/HDMI). Ce dernier est indiqué à côté de l'option de menu **Sortie**. Pour **HDMI**, la liste de sélection affiche donc les profils disponibles pour la sortie HDMI. De manière analogue, pour **EVF-LCD**, elle affiche les profils disponibles pour un affichage sur l'appareil photo.



### STABILISATION DE VIDÉO

Pour les prises de vue vidéo, il existe, en plus de la stabilisation optique sur les objectifs équipés en conséquence, une fonction stabilisation numérique indépendante qui peut être utilisée avec n'importe quel objectif. Cette fonction est particulièrement utile en cas d'utilisation d'objectifs sans fonction OIS.

Réglage par défaut: **Marche**

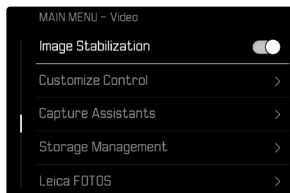

- ▶ Dans le menu principal, sélectionnez **Stabilisation d'image**
- ▶ Sélectionnez **Marche**

### GAMME DYNAMIQUE

L'étendue du contraste d'un motif comprend tous les niveaux de luminosité de l'image, du point le plus clair au point le plus sombre. Si l'étendue du contraste du motif est plus petite que la gamme dynamique de l'appareil photo, le capteur peut alors mesurer tous les niveaux de luminosité. En présence de grandes différences de luminosité dans le motif (par ex. enregistrements en intérieur avec des fenêtres lumineuses en arrière-plan, enregistrements avec des parties du motif à l'ombre et d'autres en plein soleil, enregistrements de paysages avec des zones sombres et un ciel très clair), l'appareil photo, en raison de sa gamme dynamique limitée, n'est alors pas en mesure de représenter toute l'étendue du contraste du motif. Certaines informations dans les « zones marginales » sont alors perdues (sous-exposition et surexposition).

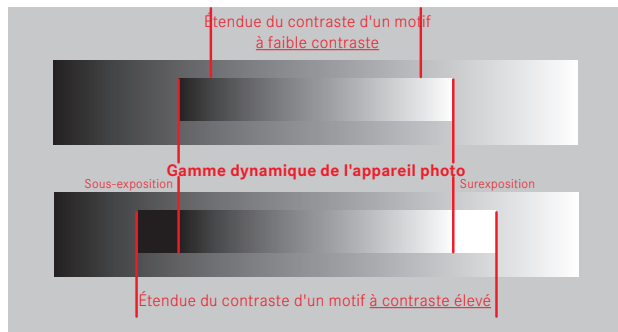

## FONCTION iDR

La fonction **iDR** (Intelligent Dynamic Range : gamme dynamique intelligente) permet d'optimiser les zones plus sombres. Les détails sont ainsi beaucoup plus visibles.



Il est possible de définir au préalable si cette optimisation des zones sombres doit être effectuée et avec quelle intensité (**Haut**, **Standard**, **Bas**, **Arrêt**). Si l'option est réglée sur **Auto**, l'appareil photo choisit automatiquement le réglage adapté en fonction de l'étendue du contraste du motif.

L'effet obtenu dépend non seulement de ce réglage, mais aussi des réglages d'exposition. La fonction a son effet maximum lorsque les valeurs ISO sont faibles et que les vitesses d'obturation sont rapides. L'effet est plus faible lorsque les valeurs ISO sont plus élevées et/ou que les vitesses d'obturation sont plus lentes.

Réglage par défaut : **Auto**

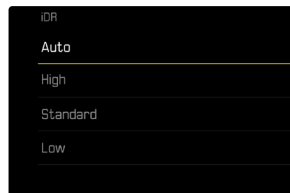
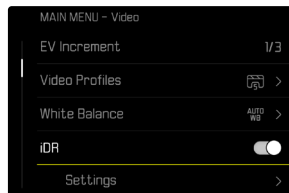

- ▶ Dans le menu principal, sélectionnez **iDR**
- ▶ Activez la fonction
- ▶ Sélectionnez **Réglages**
- ▶ Sélectionnez le réglage désiré (**Auto**, **Haut**, **Standard**, **Bas**)

### Remarque

- L'optimisation des zones sombres réduit légèrement les distinctions dans les zones très claires.

## GESTION DES DONNÉES

### ENREGISTREMENT SEGMENTÉ

Lors de l'enregistrement, les vidéos au format MOV peuvent être enregistrées automatiquement de façon segmentée en différents fichiers d'une minute chacun. Les enregistrements sont ainsi mieux protégés contre les pertes de données suite à des défauts techniques pendant le processus d'écriture, dans le cas où l'enregistrement est interrompu. Tous les segments déjà entièrement enregistrés sont en effet conservés.

Réglage par défaut : **Arrêt**

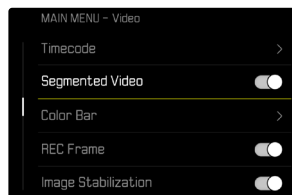

- ▶ Dans le menu principal, sélectionnez **Enregistrement segmenté**
- ▶ Sélectionnez **Marché**

### Remarques

- Cette fonction n'est pas disponible pour le format vidéo **MP4**.
- Lors de la relecture, les différents enregistrements ne sont pas lus automatiquement les uns après les autres.
- La durée de l'enregistrement final est un critère déterminant pour la segmentation. Les enregistrements au ralenti sont divisés de façon à ce que les différents enregistrements finaux durent approximativement une minute.

## FORMATAGE DE LA CARTE MÉMOIRE

Concernant les cartes mémoire déjà en place, il n'est normalement pas nécessaire de les formater. Toutefois, lorsqu'une carte encore non formatée est utilisée pour la première fois, il faut la formater. Il est conseillé de formater les cartes mémoire de temps à autre, étant donné que certains volumes de données résiduelles (informations accompagnant les enregistrements) peuvent occuper de la capacité de mémoire.

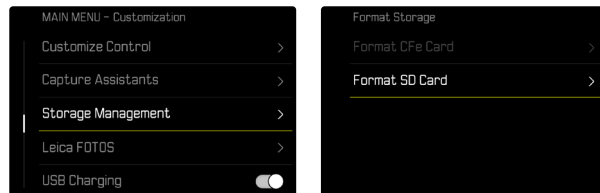

- ▶ Dans le menu principal, sélectionnez **Gestion du stockage**
- ▶ Sélectionnez **Formater la mémoire**
- ▶ Sélectionnez **Formater la carte CFe/ Formater la carte SD**
- ▶ Validez la procédure
  - La LED d'état clignote pendant l'opération.



## Remarques

- N'éteignez pas l'appareil pendant que le processus est en cours.
- En cas de formatage de la carte mémoire, toutes les données qu'elle contient sont perdues. Le formatage n'est pas empêché par la protection contre l'effacement de certains enregistrements marqués.
- Tous les enregistrements doivent pour cette raison être transférés régulièrement sur une mémoire de masse, comme par ex. le disque dur d'un ordinateur.
- Lors d'un formatage simple, les données présentes sur la carte ne sont pas supprimées définitivement. Seul le répertoire est supprimé de sorte que les fichiers existants ne sont plus immédiatement accessibles. Un logiciel adapté permet de rendre les données de nouveau accessibles. Seules les données écrasées à la suite de l'enregistrement de nouvelles données sont effectivement supprimées définitivement.
- Si la carte mémoire a été formatée sur un autre appareil, p. ex. sur un ordinateur, elle doit être reformatée sur l'appareil photo.
- Si le formatage ou l'écrasement sur la carte mémoire est impossible, demandez conseil à votre revendeur ou au service Leica Customer Care (voir p. 340).

## STRUCTURE DES DONNÉES

### STRUCTURE DES DOSSIERS

Les fichiers (= enregistrements) des cartes mémoire sont enregistrés dans des dossiers créés automatiquement. Les trois premiers caractères désignent le numéro du dossier (chiffres), les cinq derniers le nom du dossier (lettres). Le premier dossier contient la désignation « 100LEICA », le second « 101LEICA ». Le numéro disponible suivant est généralement utilisé comme numéro de répertoire, il est possible de créer 999 répertoires au maximum.

### STRUCTURE DES FICHIERS

Les désignations des fichiers dans ces dossiers se composent de onze caractères. Aux réglages par défaut, le premier fichier porte le nom « L1000001.XXX », le deuxième « L1000002.XXX », etc. La lettre initiale peut être choisie, le « L » des réglages par défaut représente la marque de l'appareil photo. Les trois premiers chiffres sont identiques au numéro de commande actuelle. Les quatre chiffres suivants désignent le numéro de fichier séquentiel. Une fois le numéro de fichier 9999 atteint, un nouveau dossier est automatiquement créé et la numérotation du fichier reprend à 0001. Les trois derniers caractères après le point désignent le format de fichier (DNG ou JPG).

## Remarques

- Si des cartes mémoire sont utilisées qui n'ont pas été formatées avec cet appareil photo, la numérotation des fichiers reprendra automatiquement à 0001. Si toutefois la carte mémoire utilisée contient déjà un fichier dont le numéro est plus élevé que celui du dernier fichier attribué par l'appareil photo, la numérotation se poursuivra en prenant en compte celle de cette carte.
- Lorsque le numéro de dossier 999 et le numéro de fichier 9999 sont atteints, un message d'avertissement correspondant s'affiche à l'écran et l'ensemble de la numérotation doit être réinitialisée.
- Si vous voulez réinitialiser le numéro de dossier à 100, formatez pour cela la carte mémoire et réinitialisez tout de suite après les numéros de photos.

## MODIFICATION DU NOM DES FICHIERS

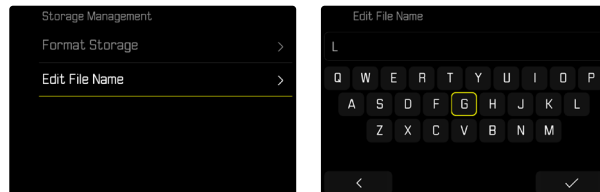

- ▶ Dans le menu principal, sélectionnez **Gestion du stockage**
- ▶ Sélectionnez **Modifier nom du fichier**
  - Un sous-menu Clavier apparaît.
  - La ligne d'entrée contient le réglage par défaut « L » comme lettre initiale du nom de fichier. Seule cette lettre est modifiable.
- ▶ Entrez les lettres souhaitées (voir p. 71)
- ▶ Validez

### Remarques

- La modification du nom de fichier est conservée pour tous les enregistrements qui suivront ou jusqu'à une éventuelle nouvelle modification. Le numéro d'ordre en cours ne s'en trouve pas modifié, il est cependant remis à zéro par la création d'un nouveau dossier.
- À la remise à zéro aux réglages par défaut, la lettre initiale est automatiquement remise sur « L ».
- Vous ne pouvez pas utiliser de minuscules.

## CRÉATION D'UN NOUVEAU DOSSIER

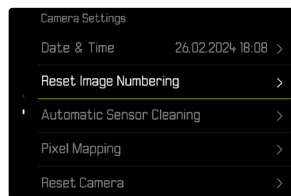

- ▶ Dans le menu principal, sélectionnez **Réglages de l'appareil photo**
- ▶ Sélectionnez **Remise à zéro numér. images**
  - Une demande de confirmation correspondante apparaît.
- ▶ Validez (**Oui**) ou annulez (**Non**) la création d'un nouveau dossier

### Remarque

- La partie nominative (lettre initiale) d'un nouveau dossier créé ainsi reste inchangée par rapport à la précédente; la numérotation des fichiers y recommence à 0001.

## INSCRIPTION D'INFORMATIONS COPYRIGHT

Cet appareil vous permet d'identifier vos fichiers image en saisissant du texte et d'autres caractères.

Pour cela, vous pouvez saisir, pour chaque image, des informations de 20 caractères maximum dans 2 rubriques.

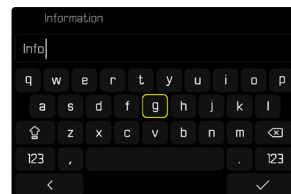
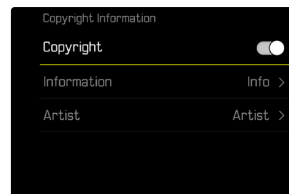

- ▶ Dans le menu principal, sélectionnez **Informations appareil photo**
- ▶ Sélectionnez **Informations copyright**
- ▶ Activez la fonction **Copyright**
- ▶ Dans le sous-menu, sélectionnez **Informations/Artiste**
  - Un sous-menu Clavier apparaît.
- ▶ Indiquez les informations souhaitées (voir p. 71)
- ▶ Validez

## ENREGISTREMENT DU LIEU DE PRISE DE VUE (UNIQUEMENT EN RELATION AVEC L'APPLICATION LEICA FOTOS)

En combinaison avec l'appli Leica FOTOS, il est possible de récupérer des informations de localisation à partir d'un appareil mobile. Les informations de localisation actuelles sont alors inscrites dans les données Exif des images (géomarquage).



- ▶ Activez les services de localisation dans l'appareil mobile
- ▶ Activez Leica FOTOS et connectez-la avec l'appareil photo (voir le chapitre « Leica FOTOS »)
- ▶ Activez le géomarquage pour cet appareil photo dans Leica FOTOS

### Remarques

- Dans certains pays ou régions, l'utilisation du GPS et des technologies apparentées est limitée. Toute infraction fera l'objet de poursuites de la part des autorités du pays! Avant de voyager à l'étranger, renseignez-vous donc auprès de l'ambassade du pays ou de votre agence de voyage à ce sujet.
- L'établissement de la connexion Bluetooth dure quelques secondes. Si un arrêt automatique est activé dans l'appareil photo, il convient d'en tenir compte lors du choix du temps de latence correspondant.

## STATUT DE GÉOMARQUAGE

Le statut des informations de localisation disponibles est affiché dans le Control Center.

	Les informations sur le lieu sont à jour (dernière détermination de la position il y a 15 minutes maximum).
	Les informations sur le lieu ne sont plus à jour (dernière détermination de la position il y a 12 heures maximum).
	Les informations sur le lieu sont obsolètes (dernière détermination de la position il y a plus de 12 heures). Aucune donnée de position ne va être inscrite dans les données Exif.
Pas d'icône	Géomarquage inactif.

Les informations de localisation sont actualisées en permanence tant que l'appareil photo est connecté à Leica FOTOS. La fonction Bluetooth de l'appareil photo ainsi que celle de l'appareil mobile doivent donc rester activées pour disposer des informations les plus récentes. Il n'est toutefois pas nécessaire de garder l'appli ouverte au premier plan.



## TRANSFERT DE DONNÉES

Avec Leica FOTOS, les données peuvent être transférées facilement sur les appareils mobiles. En alternative, la transmission peut s'effectuer au moyen d'un lecteur de carte ou par câble USB.

### À PROPOS DE LEICA FOTOS

- ▶ Voir le chapitre « Leica FOTOS » (p. 294)

### PAR CÂBLE USB OU VIA LE « LEICA FOTOS CABLE »

L'appareil photo offre différentes possibilités de transfert. Le mode souhaité peut être défini de manière durable ou sélectionné de nouveau à chaque connexion.

Réglage par défaut : Sélectionner si connexion

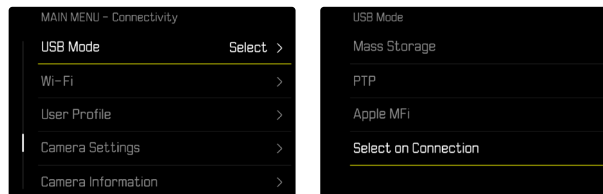

- ▶ Dans le menu principal, sélectionnez **Mode USB**
- ▶ Sélectionnez le réglage désiré (Mémoire de masse, **PTP**, **Apple MFi**, **Sélectionner si connexion**)

- **Apple MFi** permet de communiquer avec des appareils iOS (iPhone et iPad)
- **PTP** permet de transmettre des données sur un ordinateur sous MacOS ou Windows équipé de programmes compatibles PTP ou encore de partager la connexion avec Capture One Pro et Lightroom Classic
- Le réglage **Sélectionner si connexion** propose automatiquement une méthode de connexion en fonction de la connexion par câble.

### Remarques

- Pour le transfert de fichiers plus importants, l'utilisation d'un lecteur de cartes est recommandée.
- Tant que des données sont transférées, il est interdit de déconnecter la connexion USB, l'ordinateur et/ou l'appareil photo peuvent sinon « planter » et des dommages irréparables peuvent même être occasionnés sur la carte mémoire.
- Tant que des données sont transférées, il est interdit d'arrêter l'appareil photo ou il ne doit pas s'éteindre automatiquement pour cause de basse capacité de la batterie, puisque l'ordinateur peut sinon « planter ». Pour les mêmes raisons, il est strictement interdit d'ôter la batterie pendant une connexion active.







## RÉGLAGES PRATIQUES

### AF TACTILE

Avec AF tactile, le champ de mesure AF peut être placé directement.

Réglage par défaut: **AF tactile**

- ▶ Dans le menu principal, sélectionnez **Mise au point**
- ▶ Sélectionnez **AF tactile**

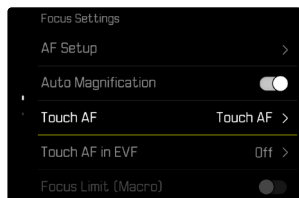

- ▶ Sélectionnez **AF tactile**

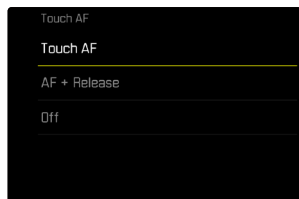

### Pour positionner le champ de mesure AF

- ▶ Tapotez à l'endroit souhaité sur l'écran

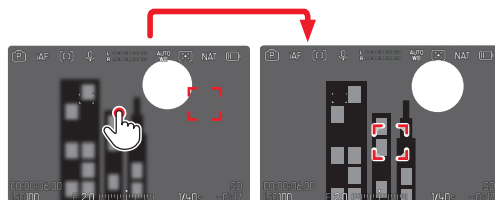

### Pour remettre le champ de mesure au centre de l'écran

- ▶ Tapotez deux fois sur l'écran

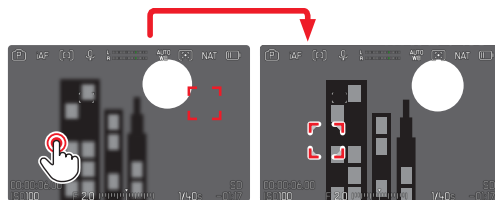

### Remarques

- Cette fonction est disponible avec toutes les méthodes de mesure AF, à l'exception de **Multi-Zone**.
- Pour la méthode de mesure **Poursuite**, le champ de mesure s'immobilise à l'endroit sélectionné et l'autofocus démarre à l'effleurement du déclencheur. Pour les autres méthodes de mesure AF, la mise au point s'effectue immédiatement et automatiquement.
- Même si l'option est réglée sur **Arrêt**, il est toujours possible de réinitialiser la position du champ de mesure AF en tapotant deux fois sur l'écran.



## TOUCHE AF + DÉCLENCHEMENT

AF tactile + déclenchement permet de placer directement le champ de mesure AF et de déclencher immédiatement une prise de vue.

- ▶ Dans le menu principal, sélectionnez Mise au point
- ▶ Sélectionnez AF tactile
- ▶ Sélectionnez AF tactile + déclenchement
- ▶ Tapotez à l'endroit souhaité sur l'écran

### Remarque

- Si l'option AF tactile + déclenchement est activée, il est impossible de réinitialiser le champ de mesure en tapotant deux fois sur l'écran.

## AF TACTILE EN MODE EVF

Pour l'utilisation du mode EVF, AF tactile est désactivé en version standard afin d'empêcher un décalage par inadvertance du champ de mesure AF. Il est toutefois toujours possible d'effectuer le réglage rapide AF (voir p. 123). Si cela n'est pas souhaité (par ex. pour une mise au point avec l'œil gauche), cette fonction peut également être désactivée.

Réglage par défaut: Arrêt

- ▶ Dans le menu principal, sélectionnez Mise au point
- ▶ Sélectionnez AF tact. si utilisation EVF
- ▶ Sélectionnez le réglage désiré  
(Marche, Seulement réglage rapide AF, Arrêt)
- Seulement réglage rapide AF
  - Accès au réglage rapide AF (tapoter et maintenir)
- Marche
  - Positionnement du champ de mesure AF (tapoter)
  - Accès au réglage rapide AF (tapoter et maintenir)
- Arrêt



## RÉGLAGE INDIVIDUALISÉ SUR L'OBJECTIF

L'angle de rotation global de l'objectif utilisé pour la mise au point peut être adapté individuellement. Le réglage choisi correspond à l'angle de rotation requis pour passer de l'infini à la plus petite distance possible pour la mise au point. Par exemple, pour un réglage sur **90°**, l'ensemble de la zone de mise au point est balayé à un quart de tour de la bague de réglage de la mise au point. Pour un réglage à **360°**, une rotation complète est nécessaire. Les valeurs plus petites favorisent une adaptation plus rapide tandis que les valeurs plus grandes permettent une adaptation plus précise. Le réglage sur **Maximal** offre la plus haute précision.

Contrairement aux réglages fixes, le réglage sur **MF standard** entraîne une dépendance non linéaire entre l'angle de rotation et la mise au point. L'ampleur du changement dépend de manière dynamique de la vitesse de rotation. Pour le même angle de rotation, par ex. 45°, une rotation lente entraînera un changement plus faible qu'avec une rotation rapide.

Réglage par défaut: **MF standard**

- ▶ Dans le menu principal, sélectionnez **Réglages mise au point**
- ▶ Sélectionnez **Plage de rotation**
- ▶ Sélectionnez le réglage désiré  
(**MF standard**, **90°**, **120°**, **150°**, **180°**, **210°**, **240°**, **270°**, **300°**, **330°**, **360°**, **Maximal**)

### Remarques

- Les réglages **MF standard** et **Maximal** dépendent beaucoup de l'objectif. Ainsi, le réglage sur **Maximal** peut correspondre à un angle de rotation de 360° ou 720°.

## INCRÉMENT EV

Vous pouvez sélectionner des incréments de 1/2 EV ou de 1/3 EV. Ceci vous permet de choisir parmi des répercussions plus fortes et plus subtiles de vos paramétrages respectifs.

Ce paramétrage ne se réfère pas seulement aux réglages relatifs à correction de l'exposition. Il définit également la « sensibilité » des molettes gauche/droite en mode Prise de vue normal, c'est-à-dire avec quel incréments le réglage des vitesses d'obturation et de l'ouverture a lieu. En cas de réglage sur **1/2**, les vitesses d'obturation et la valeur d'ouverture changent plus fortement à chaque rotation d'un cran. Le réglage respectif peut ainsi s'effectuer plus rapidement. En cas de réglage sur **1/3**, un réglage plus précis est possible.

Réglage par défaut: **1/3**

- ▶ Dans le menu principal, sélectionnez **Incrément EV**
- ▶ Sélectionnez le réglage désiré  
(**1/2**, **1/3**)

## SORTIE AUDIO

### RÉGLAGE DU NIVEAU DE SORTIE

Il est possible de régler le niveau sonore pour les écouteurs raccordés.

- ▶ Appuyez sur la touche de fonction **(9)**

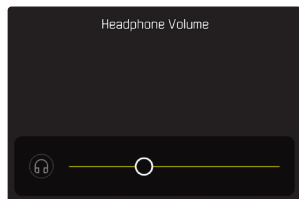

- ▶ Sélectionnez le réglage désiré

## SORTIE HDMI AVEC/SANS SON

La sortie HDMI peut s'effectuer avec ou sans tonalité.

Réglage par défaut: **Marche**

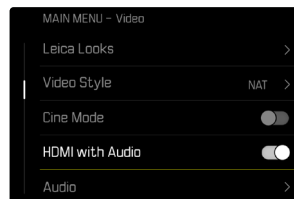

- ▶ Dans le menu principal, sélectionnez **HDMI avec son**
- ▶ Sélectionnez le réglage désiré

### Remarque

- La sortie avec son peut entraîner des temporisations minimales. Afin d'empêcher cela (par exemple lorsque HDMI Live View est nécessaire pour un enregistrement avec un enregistreur externe), le réglage **Arrêt** est recommandé.



## AFFICHAGES AUXILIAIRES

Le Leica SL3 dispose de 4 profils d'information indépendants, qui contiennent différentes combinaisons issues des affichages auxiliaires disponibles. Les fonctions suivantes sont disponibles :

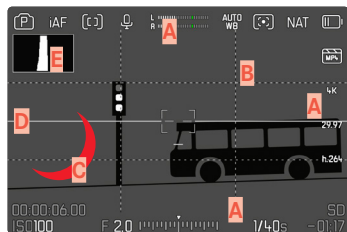

- Barres d'information
- Quadrillages (uniquement le mode Prise de vues)
- Hachure
- Focus peaking
- Horizon virtuel (uniquement le mode Prise de vues)
- Histogramme (Luminance ou Moniteur de forme d'onde)
- Cadre



- A** Barres d'information (= en-tête, pied de page, barre à droite)
- B** Quadrillages
- C** Focus peaking
- D** Hachure
- E** Horizon virtuel
- F** Histogramme (ici histogramme de luminance)

## PROFILS D'INFORMATION

Pour le mode vidéo, il est possible d'utiliser jusqu'à 4 profils indépendants. Pour chaque profil, les fonctions souhaitées peuvent être sélectionnées séparément et réglées le cas échéant. Le changement de profils d'information s'effectue alors en cours de fonctionnement par accès direct (voir p. 76). Il s'agit par défaut de la touche **FN**. Il est ainsi possible de commuter rapidement entre différentes vues. Dans les réglages par défaut, les profils suivants sont définis préliminairement :

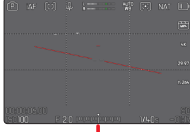
Profil	Réglages par défaut	
1	Uniquement barres d'information (Haut / Bas)	
2	Vue en image pleine (tous les affichages auxiliaires à l'Arrêt)	
3	Barres d'information (Haut / Bas + Droite), Hachures, Focus peaking, Histogramme	
4	Barres d'information (Haut / Bas + Droite), Quadrillages, Hachures, Horizon virtuel	

## REPLACEMENT DES PROFILS D'INFORMATION

- ▶ Appuyez sur la touche de fonction affectée à la fonction **Changer de profil d'information**
  - Il s'agit par défaut de la touche **FN**.

### Remarque

- En mode Lecture, les mêmes profils d'informations sont disponibles qu'en mode Prise de vues. Quel type de profil d'information est actuellement actif est cependant enregistré de manière indépendante.

## Pour afficher brièvement des informations

- ▶ Appuyez sur le déclencheur et maintenez-le enfoncé
  - (Seuls) les informations sur l'exposition et les affichages auxiliaires actifs sont affichés.

## DÉSACTIVATION DES PROFILS D'INFORMATION INDIVIDUELS

Il est possible de limiter le nombre des profils d'information en activant ou en désactivant des profils individuels. Pour cela, il faut toujours qu'au moins un profil reste actif, celui-ci peut cependant être « vierge ».

- ▶ Dans le menu principal, sélectionnez **Assistants de prise de vue**
- ▶ Sélectionnez le profil désiré
- ▶ Sélectionnez **Marche**



## ADAPTATION DES PROFILS D'INFORMATION

- ▶ Dans le menu principal, sélectionnez **Assistants de prise de vue**
- ▶ Sélectionnez le profil désiré
- ▶ Sélectionnez **Réglages**
- ▶ Sélectionnez la fonction souhaitée
- ▶ Sélectionnez le réglage désiré

Fonction	Réglages disponibles
Barres d'information	Haut / Bas (Marche, Arrêt) Droite (Marche, Arrêt)
Quadrillages	3 x 3, 6 x 4, Arrêt
Hachures	Arrêt, Limite dans les hautes lum. (valeur entre 200 et 255)
Focus Peaking	Marche, Arrêt Couleur (Rouge, Bleu, Vert, Blanc) & sensibilité (Bas, Moyen, Haut): les réglages s'appliquent pour tous les profils d'information
Horizon virtuel	Marche, Arrêt
Histogramme	Luminance, Moniteur de forme d'onde, Arrêt
Cadre	- 3 profils de format d'image (rapport adaptable) - 2 profils de cadre entièrement personnalisables (Taille cadre, Taille, Griser, Couleur, Épaisseur des bordures, Type de cadre)

### Remarque

- Il est indiqué de réserver un profil d'information « vierge » dans lequel toutes les fonctions sont réglées sur **Arrêt**. Ainsi, tous les affichages peuvent être masqués provisoirement. Ceci permet une vue en image pleine libre et sans affichages gênants.

## AFFICHAGES DISPONIBLES

### BARRES D'INFORMATION

Les icônes affichées dans les barres indiquent les réglages actifs ainsi que les valeurs d'exposition. Une liste des affichages se trouve au chapitre « Affichage » (voir p. 30).





## QUADRILLAGES

Le quadrillage divise le champ de l'image en plusieurs zones. Celles-ci facilitent par exemple la composition de l'image ainsi que l'orientation précise de l'appareil. La répartition du quadrillage peut être adaptée au motif.



Deux affichages sont disponibles pour le quadrillage. Ils divisent le champ de l'image en 3x3 ou 6x4 zones.

- ▶ Dans le menu principal, sélectionnez **Assistants de prise de vue**
- ▶ Sélectionnez le profil désiré
- ▶ Sélectionnez **Réglage**
- ▶ Sélectionnez **Quadrillages**
- ▶ Sélectionnez le réglage désiré  
(3 x 3, 6 x 4, Arrêt)

## HACHURE

L'affichage des hachures caractérise les zones d'image très claires. Cette fonction permet un contrôle très simple et précis du réglage de l'exposition. Les zones surexposées apparaissent en blanc avec des bandes noires en mouvement.

### DÉFINITION DE LA VALEUR SEUIL

Pour adapter ces affichages à des conditions spécifiques ou à votre créativité, vous pouvez définir une valeur seuil pour ces affichages, c'est-à-dire à quel degré de surexposition ils apparaissent.

- ▶ Dans le menu principal, sélectionnez **Assistants de prise de vue**
- ▶ Sélectionnez le profil désiré
- ▶ Sélectionnez **Réglages**
- ▶ Sélectionnez **Hachures**
- ▶ Sélectionnez **Limite supérieure**
- ▶ Sélectionnez la valeur souhaitée  
(200 à 255)
- ▶ Appuyez sur le déclencheur et maintenez-le enfoncé
  - Les hachures apparaissent.

## FOCUS PEAKING

Pour cette fonction auxiliaire, les bords d'éléments de motifs réglés de manière nette sont affichés en surbrillance. La couleur du marquage est réglable. La sensibilité peut également être adaptée.

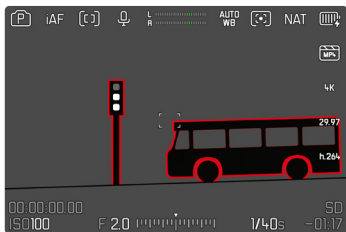

### COULEUR DU MARQUAGE

La couleur du marquage est réglable. Ce réglage est valide pour tous les profils d'information.

Réglage par défaut : Rouge

- ▶ Dans le menu principal, sélectionnez **Assistants de prise de vue**
- ▶ Sélectionnez le profil désiré
- ▶ Sélectionnez **Réglages**
- ▶ Sélectionnez **Focus Peaking**
- ▶ Sélectionnez **Couleur**
- ▶ Sélectionnez le réglage désiré  
(Rouge, Vert, Bleu, Blanc)

## SENSIBILITÉ

Réglage par défaut : Moyen

- ▶ Dans le menu principal, sélectionnez **Assistants de prise de vue**
- ▶ Sélectionnez le profil désiré
- ▶ Sélectionnez **Réglages**
- ▶ Sélectionnez **Focus Peaking**
- ▶ Sélectionnez **Sensibilité**
- ▶ Sélectionnez le réglage désiré  
(Bas, Moyen, Haut)

### Remarque

- L'identification des parties nettes du motif repose sur le contraste du motif, c'est-à-dire sur les différences clair-sombre. Ainsi, des éléments de motif à fort contraste peuvent être marqués incorrectement, bien qu'ils ne soient pas réglés de manière nette.

## HORIZON VIRTUEL

Grâce aux capteurs intégrés, l'appareil photo peut afficher son orientation. À l'aide de ces affichages, il est possible d'orienter l'appareil avec précision sur l'axe transversal et sur l'axe longitudinal lorsque que les situations spécifiques des motifs l'exigent, notamment lors de l'enregistrement sur trépied de monuments.

Les écarts par rapport à l'axe longitudinal (lorsque l'appareil photo est incliné vers le haut ou le bas dans la direction du regard) sont affichés par un tiret court au centre de l'image (1). Les écarts par rapport à l'axe transversal (lorsque l'appareil photo est incliné vers la gauche ou la droite) sont affichés par deux tirets longs à gauche et à droite du centre de l'image (2).



- ▶ Dans le menu principal, sélectionnez **Assistants de prise de vue**
- ▶ Sélectionnez **Horizon virtuel**
- ▶ Sélectionnez **Marché**

### Remarque

- Pour les enregistrements en format portrait, l'appareil photo modifie automatiquement et selon les proportions le réglage de l'horizontalité.

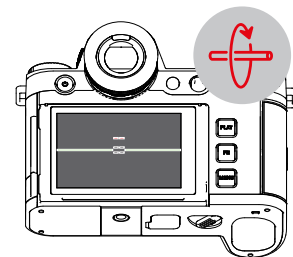
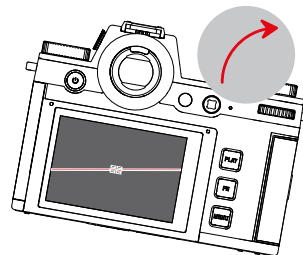
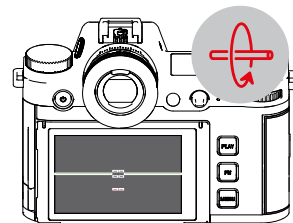
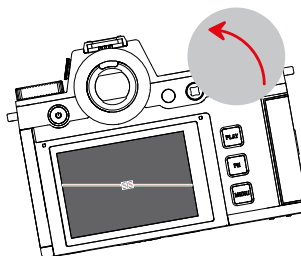
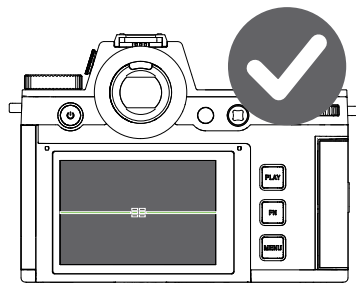



## HISTOGRAMME

L'histogramme représente la répartition de la luminosité sur l'enregistrement. L'axe horizontal correspond aux valeurs de luminosité qui vont du noir (à gauche) au blanc (à droite) en passant par le gris. L'axe vertical correspond au nombre des pixels ayant la luminosité considérée.

Cette forme de représentation permet une évaluation rapide et simple du réglage de l'exposition.



Réglage par défaut : Arrêt

- ▶ Dans le menu principal, sélectionnez **Assistants de prise de vues**
- ▶ Sélectionnez le profil désiré
- ▶ Sélectionnez **Réglages**
- ▶ Sélectionnez **Histogramme**
- ▶ Sélectionnez **Luminance**

## Remarques

- L'histogramme se base toujours sur la luminosité affichée, selon les réglages utilisés, il peut éventuellement ne pas représenter l'exposition définitive.
- En mode Prise de vues, l'histogramme doit être considéré comme une « indication de tendance ».
- Lors de la lecture d'une photo, l'histogramme peut varier légèrement par rapport à celui de la prise de vue.
- L'histogramme concerne toujours la partie de l'image actuellement affichée.

## MONITEUR DE FORME D'ONDE (WFM)

Le moniteur de forme d'onde (WFM) permet une évaluation sûre et rapide de la répartition de la luminance et des couleurs dans la scène actuelle. Cela permet de détecter de petites imperfections éventuelles de l'image qui resteraient sinon imperceptibles durant l'enregistrement avec un plus petit écran.

Réglage par défaut: Arrêt

- ▶ Dans le menu principal, sélectionnez **Assistants de prise de vue**
- ▶ Sélectionnez le profil désiré
- ▶ Sélectionnez **Réglages**
- ▶ Sélectionnez **Histogramme**
- ▶ Sélectionnez **Moniteur de forme d'onde**

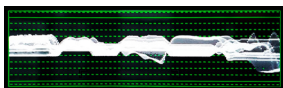

Le moniteur de forme d'onde affiche la répartition de la luminance en pourcentage pour l'ensemble de l'image visible (IRE). Une valeur de 0% correspond ici à une valeur de luminance de 16 (pour un codage 8 bits), et une valeur de 100% à une valeur de luminance de 235 (pour un codage 8 bits).

La représentation comporte des lignes continues à 0%, 50% et 100%. Les lignes en pointillés au-dessus ou au-dessous représentent les valeurs 109% et -4%.

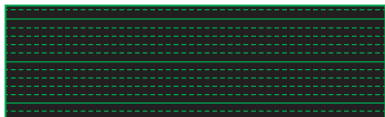

## Remarques

- Le moniteur de forme d'onde et l'histogramme ne peuvent pas être affichés en même temps.
- En cas de sortie via HDMI, le moniteur de forme d'onde n'est pas affiché sur l'appareil externe.
- Le moniteur de forme d'onde est uniquement disponible en mode Prise de vues, pas en mode Lecture.
- La correction de l'exposition et la valeur ISO (valeur ISO uniquement en cas d'accès direct) peuvent être réglées par l'intermédiaire de menus à barres. L'image à l'écran reste visible et affiche immédiatement les effets du réglage choisi. Si le moniteur de forme d'onde est actif, il reste visible et affiche lui aussi par conséquent les effets du réglage actuel.





## ADAPTATION DE LA REPRÉSENTATION

La taille et la position du moniteur de forme d'onde peuvent être adaptées aux besoins actuels.

### Pour commencer l'adaptation

- ▶ Appuyez longuement sur l'écran représenté sur le moniteur de forme d'onde
  - Des triangles blancs apparaissent alors sur deux coins du moniteur de forme d'onde. Tous les autres affichages disparaissent.

### Pour adapter la taille

La taille est réglable en quatre niveaux.

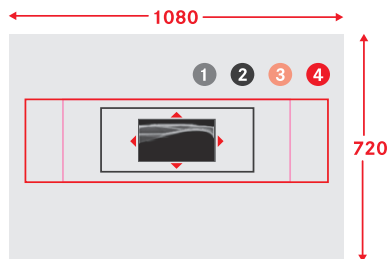

- ▶ Tournez la molette arrière (vers la droite pour agrandir, vers la gauche pour réduire)  
ou
- ▶ Rapprochez les doigts / écartez les doigts

### Remarque

- Dans l'EVF, le moniteur de forme d'onde apparaît plus petit que sur l'écran.

### Pour adapter la position

La position peut être choisie librement.

- ▶ Déplacez le joystick dans la direction souhaitée  
ou
- ▶ Tapotez directement à l'endroit souhaité sur l'écran

### Pour terminer l'adaptation

- ▶ Appuyez sur le joystick / la molette arrière  
ou
- ▶ Exercez une légère pression sur le déclencheur

## AFFICHAGE DU FORMAT D'IMAGE

Le format d'image effectivement enregistré dépend de la résolution réglée (voir p. 235). Mais il est possible de faire apparaître différentes lignes de guidage en couleur en vue de l'affichage d'autres formats d'image (par. ex. 4:3). Plusieurs lignes de guidage peuvent être affichées simultanément. Dans les réglages par défaut, aucune ligne de guidage n'est affichée.

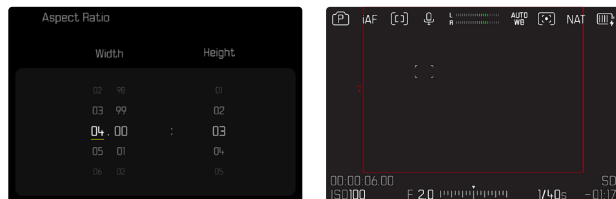

- ▶ Dans le menu principal, sélectionnez **Assistants de prise de vue**
- ▶ Sélectionnez le profil désiré
- ▶ Sélectionnez **Réglage**
- ▶ Sélectionnez **Cadre**
- ▶ Sélectionnez le réglage désiré  
(4:3, 5:3, 37:20)

### Remarques

- Les limites d'un format d'image plus large (que celui de la vidéo enregistrée) sont indiquées par des lignes vertes horizontales tandis que les limites d'un format d'image plus étroit sont indiquées par des lignes rouges verticales.
- Les lignes de guidage sont marquées avec le format d'image correspondant.

## CADRE

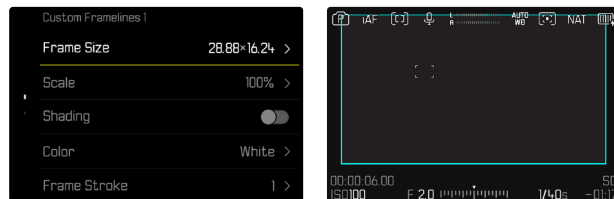

- ▶ Dans le menu principal, sélectionnez **Assistants de prise de vue**
- ▶ Sélectionnez le profil désiré
- ▶ Sélectionnez **Réglage**
- ▶ Sélectionnez **Cadre**
- ▶ Sélectionnez le profil désiré  
(Cadre personnel 1, Cadre personnel 2)
- ▶ Sélectionnez le réglage désiré

## FONCTIONS AUXILIAIRES VIDÉO

### VALEURS DE RÉFÉRENCE

Pour le calibrage, il est possible d'afficher une mire qui peut aussi être enregistrée avec l'image, le cas échéant. Une tonalité de test d'une fréquence de 1 kHz est alors émise en supplément (facultative, volume réglable sur trois niveaux).

### MIRE

Trois mires différentes sont disponibles (SMPTE, EBU, ARIB).

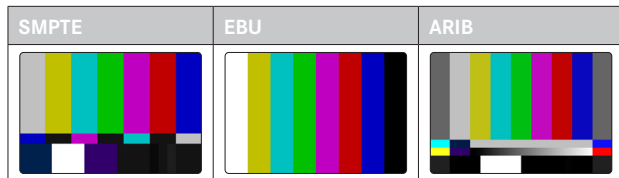

- ▶ Dans le menu principal, sélectionnez **Mire**
- ▶ Sélectionnez le réglage désiré (**Arrêt**, **SMPTE**, **EBU**, **ARIB**)

### INSTRUCTION D'UTILISATION / AFFICHAGES AUXILIAIRES

L'image de test apparaît quel que soit le réglage actuel des profils d'information. Une instruction concernant l'utilisation est affichée. Les affichages d'information peuvent toutefois être appelés à tout moment.

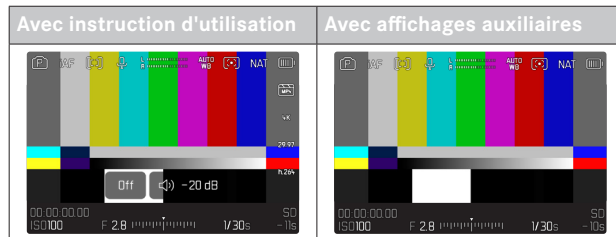

### Pour afficher les informations et affichages auxiliaires

- ▶ Appuyez sur la touche de fonction affectée à la fonction **Changer de profil d'information**
  - Il s'agit par défaut de la touche **FN**.
  - Le système masque l'instruction d'utilisation et affiche le dernier profil d'information actif.
  - Les affichages auxiliaires suivants ne sont pas affichés tant que la mire est visible: Focus Peaking, Histogramme, Horizon virtuel, Hachures.

### Pour quitter l'affichage de la mire

- ▶ Appuyez sur le joystick / la molette arrière
  - La mire et la tonalité de test sont désactivés.





## TONALITÉ DE TEST

Lorsque la mire s'affiche, une tonalité de test d'une fréquence de 1 kHz démarre toujours en même temps. L'instruction d'utilisation en haut à droite de l'écran affiche le volume réglé. Réglages disponibles: Arrêt, -20 dB, -18 dB, -12 dB. Le réglage choisi est conservé pour tous les affichages suivants.

Réglage par défaut: -18 dB

### Pour régler le volume

- ▶ Déplacez le joystick vers la gauche/droite

ou

- ▶ Tournez la molette arrière vers la gauche/droite

### Remarques

- Au bout de dix secondes sans modification du volume, l'instruction d'utilisation est masquée jusqu'à la prochaine modification.
- En cas de sortie via HDMI, la tonalité de test n'est émise que sur l'appareil raccordé, pas sur l'appareil photo.
- En cas de sortie via HDMI, la tonalité de test est également émise sur l'appareil externe si l'option de menu **Sortie HDMI** est réglée sur **Sans son**.
- En cas de sortie via HDMI, l'instruction d'utilisation est uniquement affichée en mode Live View de l'appareil photo, pas sur l'appareil externe.

## UTILISATION

En cas de sortie via HDMI, les valeurs de référence sont utilisées pour régler l'appareil externe. Indépendamment de cela, les valeurs de référence peuvent être enregistrées au début d'un enregistrement afin d'être ensuite utilisées pour la post-production.

- ▶ Affichez la mire souhaitée
- ▶ Le cas échéant, réglez le volume de la tonalité de test ou désactivez cette dernière
- ▶ Le cas échéant, affichez les affichages info
- ▶ Appuyez sur le déclencheur
  - L'enregistrement commence. La tonalité de test n'est plus émise via les haut-parleurs, mais est toujours enregistrée.
- ▶ Appuyez sur le joystick / la molette arrière
  - La mire et la tonalité de test sont désactivés.
  - L'enregistrement continue.

## CADRE REC

Un enregistrement vidéo en cours est signalé par le compteur timecode marqué en rouge. L'option Cadre REC permet une représentation encore plus évidente. Lorsque cette option est réglée sur **Marché**, tout le contenu de l'écran est entouré d'un cadre. Ce dernier est rouge au cours d'un enregistrement.

Réglage par défaut: **Marché**

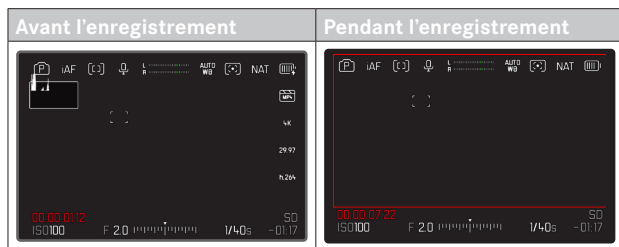

- ▶ Dans le menu principal, sélectionnez **Cadre REC**
- ▶ Sélectionnez **Marché**

## Pour afficher et masquer le cadre REC rapidement

Le point rouge fait partie des barres d'information et est par conséquent affiché ou masqué en même temps que ces dernières (via les profils d'information). L'état de l'enregistrement continue d'être affiché par le cadre REC, sans empêcher de voir le contenu de l'image. Le cadre REC peut également être affiché ou masqué au cours de l'enregistrement.

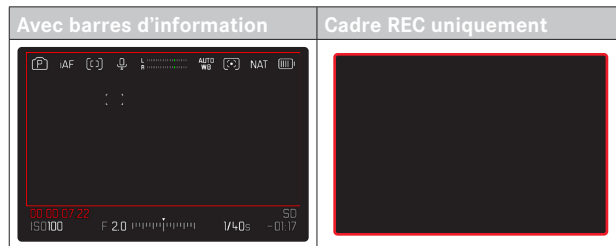

- ▶ Affectez le réglage **Cadre REC** à une touche de fonction
- ▶ Appuyez sur la touche de fonction
  - Le cadre REC est alors affiché ou masqué.

## FONCTIONS AUXILIAIRES AF



### ILLUMINATEUR D'ASSISTANCE AF

Comme l'illuminateur d'assistance AF serait visible de manière gênante dans les enregistrements vidéo, elle reste toujours sans fonctionnalité en mode Prise de vues vidéo, indépendamment du réglage de **illuminateur d'assistance AF**.

### VALIDATION AF ACOUSTIQUE

Il est possible de faire valider la mise au point réussie au mode AF par un signal sonore.

- ▶ Dans le menu principal, sélectionnez **Réglages de l'appareil photo**
- ▶ Sélectionnez **Signal sonore**
- ▶ Sélectionnez **Confirmation AF**
- ▶ Sélectionnez **Marche**
- ▶ Sélectionnez **Volume**
- ▶ Sélectionnez **Bas/Haut**

#### Remarque

- Le signal apparaît seulement en cas de mise au point avant un enregistrement et non pendant l'enregistrement en cours.



## FILMER

Les réglages décrits dans le présent chapitre sont valides uniquement pour le mode Vidéo. Ils font par conséquent partie du menu Vidéo et ils doivent alors toujours être ouverts et réglés à partir du mode Vidéo (voir le chapitre « Utilisation de l'appareil photo » à la section « Commande de menu »). Les options de menu portant le même nom au menu Photo en sont indépendantes.

### Remarques

- Comme pour les enregistrements vidéo, seule une partie de la surface du capteur est utilisée, la focale effective augmente, et les sections se réduisent de manière minime.
- La taille de fichier maximale pour les enregistrements vidéo ininterrompus est de 192 Go. Si l'enregistrement dépasse cette taille, la suite est automatiquement enregistrée dans un autre fichier.
- Au mode Vidéo, certaines options de menu ne sont pas disponibles. Pour le signaler, le texte des lignes correspondantes est en gris.
- Autrement qu'en mode photo, le joystick sert en mode vidéo toujours exclusivement à la mise au point (mesure et enregistrement). Un couplage de la mesure de l'exposition et de la mesure de la distance n'a alors pas lieu et ce, indépendamment des méthodes de mesure choisies.
- Lors de l'arrêt automatique de l'écran et de l'EVF, le système AF est également désactivé (voir p. 89). Si l'autofocus doit être utilisé lors de l'enregistrement via HDMI, il est donc recommandé de choisir l'option **Arrêt**.

## MODE VIDÉO ET MODE CINE

Le mode Cine est configuré pour l'utilisation par des cinéastes professionnels. Une réduction à l'essentiel et l'utilisation de termes du monde du cinéma assurent une expérience d'utilisation continue.

Les programmes d'exposition (semi-)automatiques (**F**, **A**, **S**) ainsi que la régulation automatique de la photosensibilité (**Auto ISO**, **Floating ISO**) restent désactivés. L'indication de la photosensibilité s'effectue en **ASA**.

Le réglage des vitesses d'obturation ne s'effectue pas de manière absolue comme pour les autres modes vidéo, mais comme angle d'obturation (Shutter Angle) par rapport à la fréquence d'images sélectionnée.

En connexion avec des objectifs adéquats, le mode Cine du Leica SL3 permet par ailleurs l'utilisation de T-Stops, afin de garantir des situations d'exposition exactement identiques indépendamment de l'appareil photo.

Réglage par défaut: **Vidéo**

## Pour activer le mode Cine

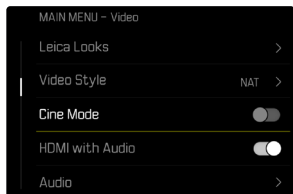

- ▶ Dans le menu principal, sélectionnez **Mode Cine**
- ▶ Sélectionnez **Marche**

### Remarque

- Les réglages relatifs à la photosensibilité (ISO/ASA), à l'ouverture et aux vitesses d'obturation sont enregistrés indépendamment les uns des autres pour le mode Vidéo et pour le mode Cine.

## DÉMARRER/QUITTER LE MODE VIDÉO

Lors de la première mise en marche et après une réinitialisation aux réglages par défaut, l'appareil photo se trouve en mode Prise de vues photo. Le basculement entre les modes Photo et Vidéo est possible de deux manières :

### Par commande tactile

#### Variante 1

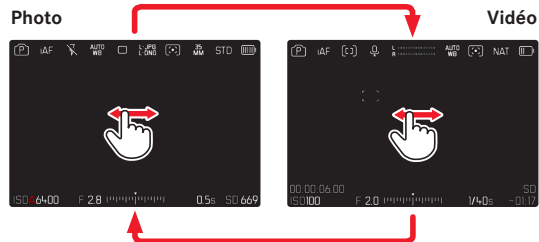

#### Variante 2

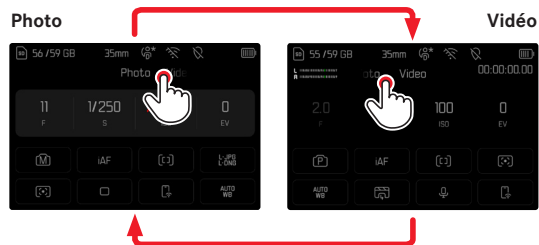

## Par commande à touches

- ▶ Appuyez sur la touche de fonction dotée de la fonction **Photo <>**  
**Vidéo**
  - Il s'agit par défaut de la touche de fonction **4** (en haut à gauche).

### Remarque

- L'appareil photo passe au dernier mode réglé (photo ou vidéo).

## DÉMARRER/QUITTER LA PRISE DE VUE



- ▶ Appuyez sur le déclencheur
  - L'enregistrement vidéo démarre.
  - Le compteur timecode est affiché en rouge.
  - Le temps d'enregistrement tourne.
  - La LED d'état clignote.
- ▶ Appuyez de nouveau sur le déclencheur
  - L'enregistrement vidéo se termine.
  - Le compteur timecode est affiché en gris.

### Remarques

- La prise de vue en cours est affichée au Top-Display par un point au-dessous du mode de fonctionnement.
- Les réglages de base de prise de vue (voir p. 196) doivent avoir lieu avant la prise de vue.
- Pendant l'enregistrement vidéo, aucun accès direct aux fonctions du menu n'est possible.

## AFFICHAGE ET COMMANDE VIA USB-PTP AVEC UN ACCESSOIRE EXTERNE (PAR EX. UN STABILISATEUR)

Le Leica SL3 offre la possibilité de connecter un stabilisateur, par exemple le DJI Ronin RS2, via USB-PTP. Un stabilisateur aide à réaliser des enregistrements sans tremblements.

- ▶ Dans le menu principal, sélectionnez **Mode USB**
- ▶ Sélectionnez **PTP** ou **Sélectionner si connexion**
- ▶ Raccordez le stabilisateur à l'appareil photo (voir la notice d'utilisation du stabilisateur)

Dès que la connexion PTP est établie, l'appareil photo peut être déclenché par le bouton de déclenchement du stabilisateur.

Lorsque l'appareil photo se trouve en mode MF, de nombreux modèles de stabilisateurs offrent en outre la possibilité de contrôler la mise au point de l'appareil photo.

### Remarque

- Si des appareils externes sont utilisés simultanément sur les sorties USB et HDMI, l'écran de l'appareil photo s'éteint pour des raisons techniques.

## MISE AU POINT (RECENTRAGE)

Avec le Leica SL3, la mise au point peut s'effectuer aussi bien automatiquement que manuellement. Lors de autofocus, 3 modes de service et 4 méthodes de mesure sont disponibles. Lors de l'utilisation d'objectifs MF, seul le réglage manuel est possible.

### ENREGISTRER DES VIDÉOS AVEC AF

En cas d'utilisation d'**AFs**, la mise au point est réalisée en cas de besoin. En cas d'utilisation d'**AFc** et d'**AF intelligent**, la zone dans le champ de mesure AF est constamment mise au point. La mise au point constante peut être empêchée au moyen d'une mémorisation de la valeur de mesure.

### ENREGISTRER DES VIDÉOS AVEC MF

La mise au point s'effectue manuellement au moyen de la bague de mise au point. En cas de besoin, il est possible d'effectuer une mesure AF avec le joystick (le mode de fonctionnement correspond à **AFs**).

### Remarque

- L'autofocus peut être supplanté manuellement à tout moment, en tournant la bague de réglage de la mise au point en maintenant enfoncé le déclencheur. Cette mise au point reste alors constante jusqu'à ce que le déclencheur soit relâché.



## MODES DE FONCTIONNEMENT AUTOFOCUS

Les modes de fonctionnement AF suivants sont disponibles : AFS, AFc et AF intelligent. Le mode de service AF actuel est affiché dans la ligne d'en-tête.

Réglage par défaut : AF intelligent

- ▶ Dans le menu principal, sélectionnez **Mode de mise au point**
- ▶ Sélectionnez le réglage désiré (AF intelligent, AFS, AFc)

### AF INTELLIGENT (iAF)

Convient pour tous les motifs. Dans ce mode, une nouvelle mise au point est effectuée à chaque fois que l'appareil photo enregistre un changement de couleur ou de contraste de lumière dans l'ensemble du cadrage. Le champ de mise au point dépend de la méthode de mesure autofocus choisie.

### AFs (single)

Adéquat lorsque la mise au point doit être maintenue constante pendant des périodes prolongées. Permet un plus grand contrôle de la mise au point et aide à éviter les mises au point erronées.

### AFc (continuous)

Convient pour les motifs mobiles. La mise au point est adaptée constamment au motif dans le champ de mesure AF. Permet une commande intuitive de la mise au point, particulièrement en relation avec la AF tactile.

## COMMANDE DE L'AUTOFOCUS

### AF TACTILE

Pour les enregistrements vidéo, AF tactile permet un contrôle intuitif via la mise au point, même si le plus important motif se déplace en dehors du milieu de l'image. Pour plus d'informations, voir p. 218.

- ▶ Tapez directement à l'endroit souhaité sur l'écran
  - La mise au point s'effectue après le relâchement.

### ÉLIMINATION DE LA MISE AU POINT CONTINUE

La mise au point ultérieure continue peut être éliminée à court terme en effectuant une mémorisation de la valeur de mesure.

En fonction du mode de fonctionnement actif, les éléments de commande suivants sont utilisables :

AF intelligent	Déclencheur (appuyez et maintenez-le enfoncé)
	Joystick (enfoncer et maintenir enfoncé)
AFc	Joystick (enfoncer et maintenir enfoncé)

L'appareil photo enregistre le réglage de la mise au point. Il est ainsi plus facile de modifier le cadrage lorsque la mise au point est fixe. Tant que l'élément de commande est maintenu, la mise au point reste constante. La mise au point automatique s'effectue seulement après avoir relâché l'élément de commande.





## MÉTHODES DE MESURE AUTOFOCUS

Pour la mesure de la distance, différentes méthodes de mesure sont disponibles dans le mode AF. Une mise au point réussie est indiquée par un champ de mesure vert, une terminée sans succès par un rouge.

Réglage par défaut: **Champ**

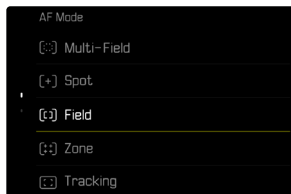

- ▶ Dans le menu principal, sélectionnez **Mode AF**
- ▶ Sélectionnez le réglage désiré (**Multi-Zone**, **Spot**, **Champ**, **Zone**, **Verfolgung**, **Détection des personnes**, **Détection des animaux (Beta)**(Beta))

### Remarque

- La mise au point par AF peut échouer:
  - Si l'écart par rapport au motif visé est trop grand (le mode macro) ou trop faible
  - Si le motif n'est pas assez éclairé

## MULTI-ZONE

Plusieurs champ de mesure sont saisis entièrement automatiquement.

## SPOT/CHAMP

Les deux méthodes de mesure ne s'appliquent qu'aux parties du motif au sein du champ de mesure AF correspondant. Les champs de mesure sont désignés par un petit cadre (champ de mesure) et/ou une croix (mesure spot). Grâce à sa plage de mesure particulièrement réduite, la mesure spot permet de se concentrer sur des très petits détails du motif. Pour cela, le champ de mesure doit être déplacé à un autre endroit.

La plage de mesure légèrement supérieure de la mesure de champ est moins critique lors de la visée, mais elle permet une mesure sélective.

- ▶ Déplacez le joystick dans la direction souhaitée

ou

- ▶ Tapotez à l'endroit souhaité sur l'écran (Si AF tactile est actif)

### Remarques

- Dans les deux cas, les champs de mesure restent à la dernière position qui leur a été attribuée, même en cas de changement de la méthode de mesure et de mise hors tension de l'appareil photo.
- Lors de la combinaison de la méthode de mesure de l'exposition **Spot** avec les méthodes de mesure AF **Spot**, **Champ** et **Zone**, un couplage des champs de mesure s'effectue. La mesure de l'exposition s'effectue ensuite sur la zone définie par le champ de mesure AF, même si celui-ci est décalé.



## ZONE

Dans cette méthode de mesure, certaines parties du motif sont enregistrées avec un groupe connexe de 5 x 5 zones.

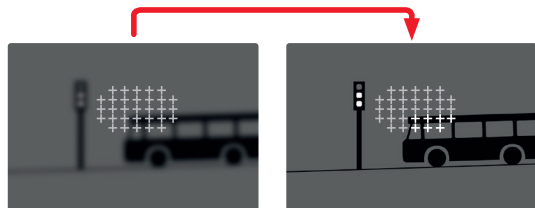

Une fois le réglage effectué s'affichent les champs de mesure dans lesquels les parties du motif sont nettes.

## POURSUITE

Cette variante de la mesure de champ aide lors de la saisie de motifs déplacés. Le motif au champ de mesure est constamment mis au point après qu'il a été saisi une fois.

- ▶ Positionnez ou déplacez le champ de mesure sur le motif souhaité (en faisant pivoter l'appareil photo ou en déplaçant le champ de mesure)
  - ▶ Appuyez sur le déclencheur et maintenez-le enfoncé
- ou
- ▶ Enfoncez et maintenez enfoncé le joystick
    - Le motif est mis au point.
    - Le champ de mesure « poursuit » le motif enregistré et le motif est constamment mis au point.

### Remarque

- Cette méthode de mesure met constamment au point, même lorsque **AFs** a été réglé comme mode de fonctionnement AF.

## POSITION DE DÉMARRAGE EN CAS DE POURSUITE

Réglage par défaut : **Centre**

Il est possible de constater sur quelle position la poursuite doit démarrer.

<b>Dernière</b>	Position finale de la dernière poursuite
<b>Début</b>	Position initiale de la dernière poursuite
<b>Centre</b>	Centre de l'écran

- ▶ Dans le menu principal, sélectionnez **Réglages mise au point**
- ▶ Sélectionnez **Réglages de l'AF**
- ▶ Sélectionnez **Pos. initiale poursuite AF**
- ▶ Sélectionnez le réglage désiré (**Dernière**, **Début**, **Centre**)

## DÉTECTION DES PERSONNES (RECONNAISSANCE DES VISAGES)

La détection des personnes est une extension de la reconnaissance des visages. Outre des échantillons biométriques de visages, ceux du corps sont aussi identifiés et utilisés pour la mise au point. Ainsi, une personne mesurée une fois peut être poursuivie de manière plus continue, même si le visage n'est pas visible pendant un court instant. Notamment en présence de plusieurs personnes dans l'image, cette fonction empêche ainsi également des « sauts » non désirés sur d'autres visages.

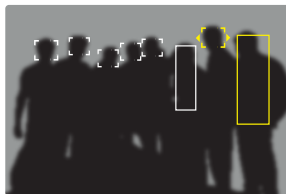



Si la reconnaissance des visages détecte un œil, la mise au point s'effectue sur lui. Si plusieurs yeux ont été détectés, il est possible de choisir sur quel œil la mise au point doit être effectuée. L'œil actuellement sélectionné est mis en valeur.

De plus, lorsque l'image comprend plusieurs visages, il est facile de sélectionner celui que l'on souhaite.



### Pour passer du visage et/ou des yeux d'une personne à une autre

- Déplacez le joystick dans la direction souhaitée

### DÉTECTION DES ANIMAUX

Cette variante de la détection des personnes inclut également certaines espèces d'animaux domestiques courants.

## RÉGLAGES DE L'AF

### SENSIBILITÉ

Détermine la sensibilité de la mesure du contraste.

Réglage par défaut: 0

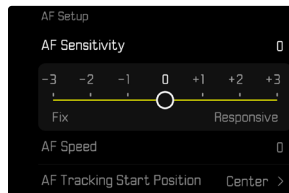

- Dans le menu principal, sélectionnez Réglages mise au point
- Sélectionnez Réglages de l'AF
- Sélectionnez Sensibilité AF
- Sélectionnez le réglage désiré (+3, +2, +1, 0, -1, -2, -3)

## VITESSE

Pour les motifs déplacés moins rapidement, il est indiqué de mettre la vitesse AF sur une valeur un peu plus basse. Ainsi, les modifications de mise au point trop abruptes sont évitées. Pour les motifs très mobiles, un haut réglage assure la mise au point correcte.

Réglage par défaut : 0

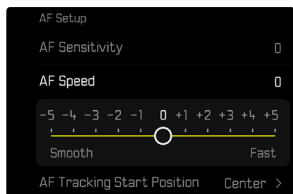

- ▶ Dans le menu principal, sélectionnez **Réglages mise au point**
- ▶ Sélectionnez **Réglages de l'AF**
- ▶ Sélectionnez **Vitesse AF**
- ▶ Sélectionnez le réglage désiré  
(-5, -4, -3, -2, -1, 0, +1, +2, +3, +4, +5)

## LIMIT. DE FOCALE

La zone de mise au point peut être limitée à la zone macro. Ainsi, la mise au point automatique est accélérée nettement.

Réglage par défaut : **Arrêt**

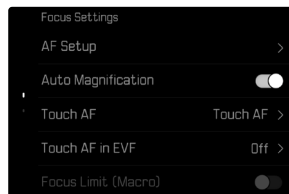

- ▶ Dans le menu principal, sélectionnez **Réglages mise au point**
- ▶ Sélectionnez **Lim. de focale (macro)**
- ▶ Sélectionnez **Marche**

### Remarques

- La zone de mise au point varie selon l'objectif (voir le mode d'emploi correspondant).
- Cette fonction n'est pas disponible avec certains objectifs :
  - objectifs montés avec adaptateur (p. ex. objectifs Leica M avec « L-Adapter M »)
  - certains objectifs Leica SL

## RÉGLAGE RAPIDE AF

Le réglage rapide AF permet de modifier rapidement la taille du champ de mesure avec certaines méthodes de mesure AF.

L'image à l'écran reste constamment visible pendant le réglage.

### OUVRIR LE RÉGLAGE RAPIDE AF

- ▶ Appuyez sans relâcher sur l'écran
  - Tous les affichages auxiliaires sont masqués.
  - Lorsque **Champ/Zone/Détection des personnes/Détection des animaux (Beta)** est réglé comme méthode de mesure, des triangles apparaissent sur deux angles du champ de mesure.

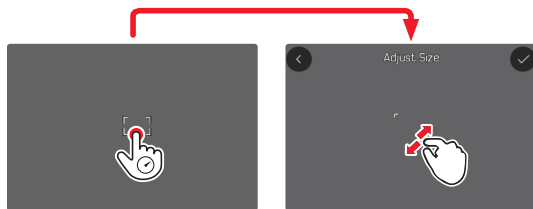

- Pour tous les autres modes AF, le menu à barres **Mode AF** apparaît directement.

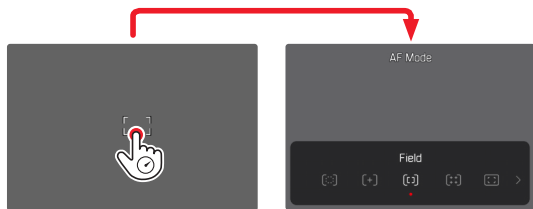

## MODIFIER LA TAILLE DU CHAMP DE MESURE AF

(uniquement **Champ/Zone/Détection des personnes/Détection des animaux (Beta)**)

- ▶ Tournez la molette arrière
- ou
- ▶ Rapprochez les doigts / écartez les doigts
    - La taille du champ de mesure AF est réglable en 3 niveaux.

### REPLACEMENT DE LA MÉTHODE DE MESURE AF

Si le mode AF actif est **Champ** ou **Identification des personnes**, il faut d'abord ouvrir le menu à barres **Mode AF**:

- ▶ Appuyez sur la touche de fonction avant (en bas)
  - Le menu à barres **Mode AF** apparaît.
- ▶ Sélectionnez la méthode de mesure désirée avec la molette arrière
  - Le réglage peut également s'effectuer avec la molette droite.
  - Le réglage est adopté automatiquement au bout d'environ 3 s, le menu à barres disparaît.

### Remarque

- Le réglage rapide AF par molette droite peut uniquement être effectué si la fonction **AF tactile** est active (voir p. 218).

## FONCTIONS AUXILIAIRES AF

### AGRANDISSEMENT EN MODE AF

Pour mieux estimer les réglages, l'agrandissement peut être ouvert indépendamment de la mise au point.

Pour cela, il faut affecter la fonction **Agrandiss.** à l'une des touches de fonction (voir p. 76).

Réglage par défaut : touche de fonction avant (en haut)

#### Pour affecter la fonction à la touche de fonction souhaitée

- ▶ Voir p. 76

#### Pour ouvrir l'agrandissement

- ▶ Appuyez sur la touche de fonction
  - Un cadrage agrandi apparaît. Sa position est régie en fonction de la position du champ de mesure AF.
  - Le rectangle à l'intérieur du cadre situé sur le côté droit symbolise l'agrandissement actuel ainsi que la position de la section montrée.



#### Pour adapter le niveau d'agrandissement

- ▶ Tournez la molette arrière
  - Le cadrage navigue entre les niveaux d'agrandissement.

#### Pour modifier la position de la section

- ▶ Déplacez le joystick dans la direction souhaitée

#### Pour quitter l'agrandissement

- ▶ Exercez une légère pression sur le déclencheur ou
- ▶ Appuyez de nouveau sur la touche de fonction

#### Remarques

- L'agrandissement reste actif jusqu'à ce qu'il soit terminé.
- Le dernier niveau d'agrandissement utilisé demeure conservé à l'ouverture suivante de la fonction.

### ILLUMINATEUR D'ASSISTANCE AF

L'illuminateur d'assistance AF n'est pas active en mode vidéo.

### VALIDATION AF ACOUSTIQUE

Il est possible de faire valider la mise au point réussie au mode AF par un signal sonore (voir p. 90).

#### Remarque

- Pendant un enregistrement en cours, cette fonction n'est pas disponible.



## DÉPLACEMENT DU CHAMP DE MESURE AF

Toutes les méthodes de mesure AF permettent de déplacer le champ de mesure AF avant la mise au point.

- ▶ Déplacez le joystick dans la direction souhaitée

ou

- ▶ Tapotez à l'endroit souhaité sur l'écran  
(Si AF tactile est actif)

### Remarques

- Le champ de mesure reste sur la dernière position utilisée pour la méthode de mesure AF, même en cas de changement de la méthode de mesure AF et de mise hors tension de l'appareil photo.
- Lors de la combinaison de la méthode de mesure de l'exposition **Spot** avec les méthodes de mesure AF **Spot**, **Champ** et **Zone**, un couplage des champs de mesure s'effectue. La mesure de l'exposition s'effectue ensuite sur la zone définie par le champ de mesure AF, même si celui-ci est décalé.

## MISE AU POINT MANUELLE (MF)

La mise au point manuelle offre un contrôle plus élevé et elle est moins sujette aux erreurs de réglage pour les modes de fonctionnement AF.

- ▶ Dans le menu principal, sélectionnez **Mode de mise au point**
- ▶ Sélectionnez **MF**
  
- ▶ Démarrez l'enregistrement
- ▶ Tournez la bague de mise au point pour régler la mise au point souhaitée





## FONCTIONS AUXILIAIRES MF

Pour la mesure de la distance manuelle, les fonctions auxiliaires suivantes sont disponibles.

### FOCUS PEAKING

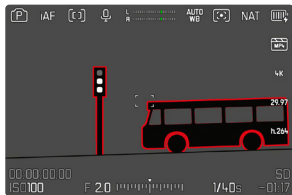
Pour cette fonction auxiliaire, les bords d'éléments de motifs réglés de manière nette sont affichés en surbrillance.



Si le Focus Peaking est actif, le symbole  apparaît à droite à l'image avec l'affichage de la couleur utilisée. La couleur du marquage est réglable. La sensibilité peut également être adaptée. L'activation de cette fonction est commandée via les profils d'information (voir p. 222).

- ▶ Activez la fonction
- ▶ Tournez la bague de mise au point de façon à ce que les détails du motif souhaités soient repérés

#### Remarque

- L'identification des parties nettes du motif repose sur le contraste du motif, c'est-à-dire sur les différences clair-sombre. Ainsi, des éléments de motif à fort contraste peuvent être marqués incorrectement, bien qu'ils ne soient pas réglés de manière nette.

## AGRANDISSEMENT EN MODE MF

Plus les détails du motif sont agrandis, plus il est facile de juger de la netteté et plus la mise au point peut être précise.

Cette fonction peut être activée automatiquement en cas de mise au point manuelle ou ouverte indépendamment de celle-ci.

### OUVERTURE AVEC LA BAGUE DE MISE AU POINT

En tournant la bague de mise au point, un cadrage est affiché automatiquement en agrandi.

- ▶ Dans le menu principal, sélectionnez **Réglages mise au point**
- ▶ Sélectionnez **Grossiss. auto**
- ▶ Sélectionnez **Marche**
- ▶ Tournez la bague de mise au point
  - Un cadrage agrandi apparaît. Sa position est régie en fonction de la position du champ de mesure AF.
  - Le rectangle à l'intérieur du cadre situé sur le côté droit symbolise l'agrandissement actuel ainsi que la position de la section montrée.
  - L'agrandissement démarre au 1er de 3 niveaux d'agrandissement.

#### Pour adapter le niveau d'agrandissement

- ▶ Tournez la molette arrière / molette droite

#### Pour modifier la position de la section

- ▶ Balayez l'écran pour changer à votre guise la position de la section affichée de l'agrandissement

ou

- ▶ Déplacez le joystick dans la direction souhaitée



### Pour quitter l'agrandissement

- ▶ Exercez une légère pression sur le déclencheur
- ou
- ▶ Réduisez l'agrandissement jusqu'à ce que la vue totale réapparaisse

### Remarques

- Env. 5 s après le dernier tour de la bague de mise au point, l'agrandissement est annulé automatiquement.
- Pendant un enregistrement en cours, cette fonction n'est pas disponible.

### OUVERTURE AVEC UNE TOUCHE DE FONCTION

La fonction peut être affectée à une touche de fonction.

### Pour affecter la fonction à une touche de fonction

- ▶ Voir p. 76

### Pour ouvrir l'agrandissement

- ▶ Appuyez sur la touche de fonction
  - Un cadrage agrandi apparaît. Sa position est régie en fonction de la position du champ de mesure AF.
  - Le rectangle à l'intérieur du cadre situé sur le côté droit symbolise l'agrandissement actuel ainsi que la position de la section montrée.
  - L'agrandissement démarre au 1er de 3 niveaux d'agrandissement.

### Pour adapter le niveau d'agrandissement

- ▶ Tournez la molette arrière / molette droite

### Pour modifier la position de la section

- ▶ Balayez l'écran pour changer à votre guise la position de la section affichée de l'agrandissement

ou

- ▶ Déplacez le joystick dans la direction souhaitée

### Pour quitter l'agrandissement

- ▶ Exercez une légère pression sur le déclencheur

### Remarque

- L'agrandissement reste actif jusqu'à ce qu'il soit terminé.

## AFFICHAGE DE LA DISTANCE

En cas de mise au point manuelle, les indications de distance sont affichées dans le Top-Display.

- Mode de mise au point MF : lorsque le déclencheur est actionné
  - Mode de mise au point AF : lorsque le déclencheur est maintenu actionné et qu'ensuite la bague de mise au point est tournée
- L'unité de mesure de l'affichage (m ou ft) est réglable, voir p. 85.

### Remarque

- Les indications de distance sont estimées en fonction de la position de mise au point transmise par l'objectif.

## FOLLOW FOCUS

Cette fonction permet des transitions automatiques vers des réglages de mise au point définis (positions de mise au point). Il est possible de définir au préalable jusqu'à trois positions de mise au point et, en option, de les associer à un temps de latence. Lorsqu'une position de mise au point est appelée, l'appareil photo adopte automatiquement la mise au point réglée. La transition se fait de façon très régulière, à une vitesse réglable. Cela permet de réaliser des transitions douces quasiment imperceptibles. Cela n'est possible que si les distances pertinentes sont connues au préalable.

Les positions de mise au point définies peuvent être appelées individuellement ou adoptées les unes après les autres en une séquence automatique.

- ▶ Dans le menu principal, sélectionnez **Mode de mise au point**
- ▶ Sélectionnez **Follow focus**
- ▶ Sélectionnez **Positions de mise au point**
  - Le Follow focus est activé. Le menu Follow focus apparaît.

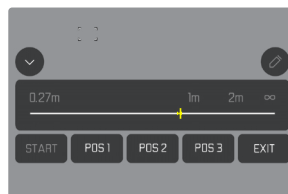

- Le menu Follow focus reste affiché jusqu'à ce que la fonction soit terminée.

## COMPORTEMENT DE LA FONCTION

La fonction est exécutée, qu'un enregistrement soit en cours ou non. Par conséquent, toutes les opérations décrites ci-dessous peuvent aussi être effectuées pendant un enregistrement. De même, il est possible de démarrer et d'arrêter un enregistrement alors qu'une séquence de mise au point est en cours, ou encore de quitter le menu Follow focus pendant l'enregistrement.

### Remarques

- Tant que la fonction est active, les restrictions suivantes s'appliquent:
  - Selon l'affectation, toutes les touches de fonction peuvent ne pas être disponibles.
  - L'EVF ne peut pas être utilisé.
- Le **Follow focus** n'est pas disponible dans les cas suivants:
  - Enregistrements au ralenti
  - Lors de l'utilisation d'un adaptateur d'objectif
  - Lors de l'utilisation d'objectifs MF
  - Lors de l'utilisation d'objectifs à commutateur AF/MF, lorsque le réglage MF est sélectionné

## MENU FOLLOW FOCUS

La commande se fait exclusivement par commande tactile.

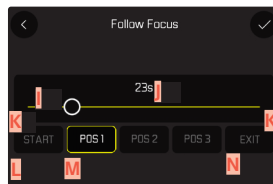
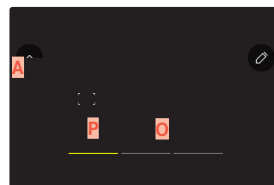
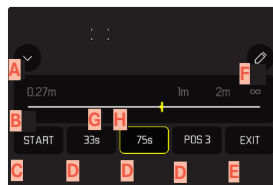

- A** Touche pour déployer et réduire le menu Follow focus
- B** Barre de réglage position de mise au point (distance de mise au point en m ou ft)
- C** Touche « START » (lance la séquence de mise au point automatique)
- D** Positions de mise au point
- E** Touche « EXIT » (quitte le menu Follow focus)
- F** Touche « Édition » (uniquement avec des positions de mise au point déjà définies)
- G** Affichage de la distance réglée
- H** Affichage de la zone mise au point (plage de profondeur de champ, en fonction de la mise au point et de la valeur d'ouverture)
- I** Barre de réglage temps de latence
- J** Temps de latence réglé
- L** Touche « Retour »
- M** Position de mise au point sélectionnée actuellement
- N** Touche « Confirmation »
- O** Temps de latence en cours
- P** Position de mise au point réglée actuellement

Pour plus de clarté, le menu Follow focus peut être réduit aux éléments essentiels.

- ▶ Appuyez sur la touche **A**
  - Le menu Follow focus bascule entre l'affichage complet et l'affichage réduit.

### Remarque

- Dans l'affichage réduit, les positions de mise au point ne peuvent pas être sélectionnées directement.

## PRÉPARATION

### DÉFINITION DE LA POSITION DE MISE AU POINT

- ▶ Appuyez sur la position de mise au point souhaitée
  - Le menu de réglage du temps de latence apparaît.

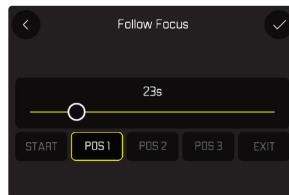

### Pour régler un temps de latence

Il est possible de régler des temps de latence jusqu'à 120 s (valeur par défaut : 0 s).

- ▶ Appuyez directement sur le réglage souhaité dans la barre de réglage
  - Le temps choisi est affiché au-dessus de la barre de réglage.
- ▶ Appuyez sur la touche « Confirmation »
  - Le menu de réglage de la distance apparaît.



## Pour régler la distance



- ▶ Réglez la distance souhaitée
  - La distance peut être réglée à l'aide du mode AFs (joystick/AF tactile). Le déclencheur reste bloqué.
  - La barre de réglage affiche la distance réglée.
- ▶ Appuyez sur la touche « Confirmation »
  - L'affichage revient au niveau supérieur du menu Follow focus.



- La barre de réglage affiche la distance réglée.
- Le temps de latence réglé est affiché à la place de POS 1, POS 2 ou POS 3.

## Pour annuler le réglage

- ▶ Appuyez sur la touche « Retour »
  - L'affichage revient au dernier niveau de menu.

## MODIFICATION DE LA POSITION DE MISE AU POINT

- ▶ Appuyez sur la touche souhaitée
  - La touche « Édition » apparaît.

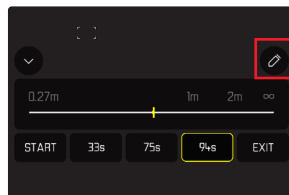

- ▶ Appuyez sur la touche « Édition »
  - Tout temps de latence ou réglage de la mise au point en cours est annulé.
  - Le menu de réglage du temps de latence apparaît.
- ▶ Redéfinissez la position de mise au point

## UTILISATION

La fonction **Follow focus** peut être utilisée de deux manières.

- Les positions de mise au point prédéfinies sont appelées individuellement selon le besoin.
- Toutes les positions de mise au point définies sont sélectionnées les unes après les autres selon une séquence entièrement automatique.

Les deux utilisations peuvent aussi être combinées.

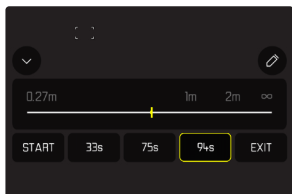

## APPEL SELON LE BESOIN

Les positions de mise au point définies peuvent être appelées aussi souvent que souhaité.

Avec temps de latence :

- Le temps de latence actif est affiché et décompté en jaune.
- La transition vers la position de mise au point souhaitée commence après écoulement du temps de latence.

Sans temps de latence :

- La transition vers la position de mise au point souhaitée commence immédiatement.
- Appuyez sur la position de mise au point souhaitée
- L'appareil photo adopte la mise au point réglée à la vitesse réglée (une fois le temps de latence éventuellement réglé écoulé).



## Remarque

- Tant que la transition vers une position de mise au point n'est pas terminée, elle peut être annulée à l'aide de la touche « STOP ».

## SÉQUENCE AUTOMATIQUE

Si au moins deux positions de mise au point ont été définies, elles peuvent être adoptées automatiquement l'une après l'autre.

### DÉMARRAGE

- ▶ Définissez au moins deux positions de mise au point
- ▶ Appuyez sur la touche « START »
  - La touche « START » affiche « STOP » tant que la séquence n'est pas terminée.
  - Toutes les positions de mise au point définies sont appelées les unes après les autres (le cas échéant, après écoulement du temps de latence associé).
  - Durant une séquence de mise au point, toutes les autres touches sont verrouillées.



### Remarque

- La séquence de mise au point automatique peut être démarrée aussi souvent que souhaité. Si la séquence de mise au point est redémarrée, elle repart du début.

## ANNULATION

- ▶ Appuyez sur la touche « STOP »
  - La séquence de mise au point en cours est annulée.

### Pour démarrer la séquence de mise au point automatique dès le début de l'enregistrement

La séquence de mise au point automatique peut démarrer automatiquement au début de l'enregistrement vidéo.

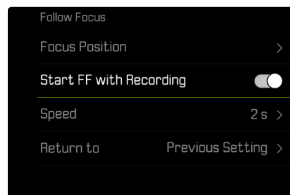

- ▶ Dans le menu principal, sélectionnez **Mode de mise au point**
- ▶ Sélectionnez **Follow focus**
- ▶ Sélectionnez **Démarrer FF avec l'enregist.**
- ▶ Sélectionnez **Marche**

### Pour quitter la fonction

- ▶ Annulez toute séquence éventuellement en cours
- ▶ Appuyez sur la touche « EXIT »
  - La touche « EXIT » n'est pas disponible si une séquence de mise au point est en cours.



## AUTRES RÉGLAGES

### VITESSE

La vitesse de transition d'une position de mise au point à la suivante est réglable. Ce réglage s'applique à toutes les transitions.

Réglage par défaut : 2 s

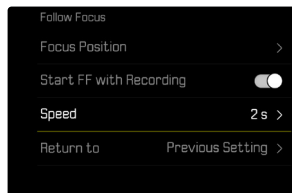

- ▶ Dans le menu principal, sélectionnez **Mise au point**
- ▶ Sélectionnez **Mode de mise au point**
- ▶ Sélectionnez **Follow focus**
- ▶ Sélectionnez **Vitesse**
- ▶ Sélectionnez le réglage désiré  
(10 s, 4 s, 2 s, 1 s, 1/2 s)

### MODE DE MISE AU POINT SUIVANT

À la fin, le système peut passer automatiquement à un mode de mise au point défini (par ex. MF) ou revenir au dernier mode de mise au point utilisé.



- ▶ Dans le menu principal, sélectionnez **Mise au point**
- ▶ Sélectionnez **Mode de mise au point**
- ▶ Sélectionnez **Follow focus**
- ▶ Sélectionnez **Ensuite mode**
- ▶ Sélectionnez le réglage désiré  
(AF intelligent, AFs, AFc, MF, Réglage précédent)

## SENSIBILITÉ ISO (Mode vidéo)

Le réglage ISO comprend une plage comprise entre 50 et 100 000 ISO permettant ainsi un ajustement ciblé à toutes les situations.

Avec le réglage manuel de l'exposition, le réglage ISO automatique offre une plus grande latitude pour utiliser le rapport vitesse d'obturation-ouverture souhaité. Avec le réglage automatique, il est possible de définir des priorités.

Réglage par défaut : **ISO 100**

### VALEURS ISO FIXES

Il est possible de choisir des valeurs d'ISO 50 à ISO 100 000. Le réglage manuel de la valeur ISO se fait par incréments de 1/2 EV, 1/3 EV ou 1/6 EV, en fonction du réglage de l'option **Incrémentation ISO**. Le nombre de valeurs ISO disponibles dépend donc de l'option **Incrémentation ISO** (sous **Réglages ISO**).

#### Par molette

Réglage par défaut : molette gauche

- ▶ Tournez la molette de réglage gauche
  - La valeur ISO change en conséquence sur le Top-Display et sur l'écran.

#### Via le ControlCenter

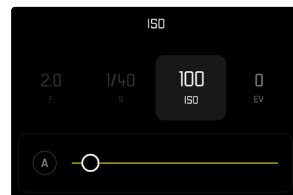
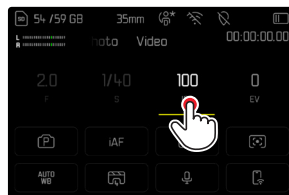

#### Par une touche de fonction

- ▶ Appuyez longuement sur la touche de fonction souhaitée
- ▶ Sélectionnez **ISO**
- ▶ Sélectionnez le réglage désiré

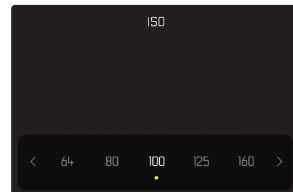
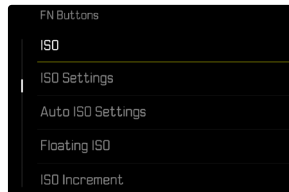

#### Remarque

- En particulier en cas de valeurs ISO élevées et de traitement ultérieur de l'image, un bruit numérique et des lignes verticales et horizontales peuvent apparaître, essentiellement sur les surfaces de grande dimension uniformément claires du motif.

## RÉGLAGE AUTOMATIQUE

La sensibilité est adaptée automatiquement à la luminosité extérieure et/ou aux combinaisons vitesse d'obturation-ouverture prescrites.

En association avec le mode priorité ouverture, cela étend la plage de commande automatique de l'exposition. La commande automatique de la sensibilité ISO se fait par incréments de 1/2 EV, 1/3 EV ou 1/6 EV, en fonction du réglage de l'option **Incrément ISO**.

### Via le ControlCenter

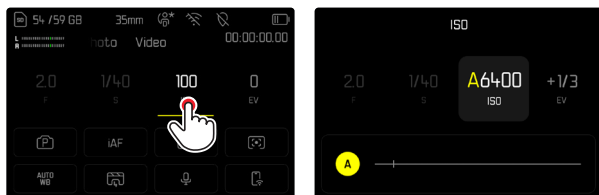

### Par une touche de fonction

- ▶ Appuyez longuement sur la touche de fonction souhaitée
- ▶ Sélectionnez **ISO**
- ▶ Sélectionnez le réglage désiré

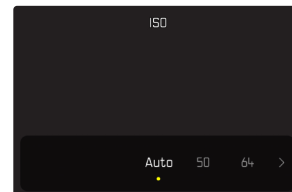
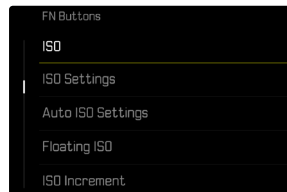

### Remarque

- Cette fonction n'est pas disponible en mode Cine.



## DÉLIMITATION DES PLAGES DE RÉGLAGE

Il est possible de régler une valeur ISO maximale, afin de délimiter la plage du réglage automatique (**Valeur ISO max.**). Par ailleurs, une durée d'exposition maximale peut également être réglée. Pour cela, le réglage automatique ainsi que des vitesses d'obturation fixes plus lentes sont disponibles entre **1/30s** et **1/2000s**.

### LIMITATION DE LA VALEUR ISO

Sont disponibles toutes les valeurs à partir d'ISO 200.

Réglage par défaut : **6400**

- ▶ Dans le menu principal, sélectionnez **Réglages ISO**
- ▶ Sélectionnez **Réglages auto ISO**
- ▶ Sélectionnez **Valeur ISO maximale**
- ▶ Sélectionnez la valeur souhaitée

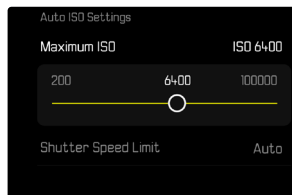

### LIMITATION DE LA VITESSE D'OBTURATION

Réglage par défaut : **Auto**

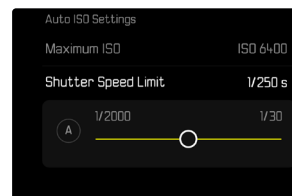
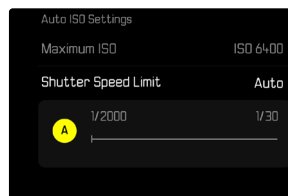

- ▶ Dans le menu principal, sélectionnez **Réglages ISO**
- ▶ Sélectionnez **Réglages auto ISO**
- ▶ Sélectionnez **Limitation du temps d'exposition**
- ▶ Sélectionnez la valeur souhaitée (**Auto**, **1/2000**, **1/1000**, **1/500**, **1/250**, **1/125**, **1/60**, **1/30**)

## RÉGLAGE ISO DYNAMIQUE

La molette arrière et la molette droite peuvent être configurées de manière à pouvoir effectuer le réglage ISO manuel en temps réel. Cela est déjà le cas par défaut dans les modes de fonctionnement **S**, **A** et **M**. En tournant la molette de réglage, on fait passer le réglage par toutes les valeurs disponibles dans le menu **ISO**. Cela signifie qu'il est également possible de sélectionner **Auto ISO**.

## FLOATING ISO

Cette fonction complète Auto ISO. Avec de nombreux objectifs de zoom, l'intensité lumineuse change en cas de modifications de la focale. Dans cette situation, Floating ISO adapte la sensibilité par échelonnement fin, assurant en même temps qu'aux modes d'exposition (semi)-automatiques, les réglages sélectionnés de la valeur d'ouverture et de la vitesse d'obturation demeurent constants. Ainsi, il est possible d'éviter des sauts de clarté visibles, particulièrement en cas d'enregistrements vidéo.

Réglage par défaut: **Marche**

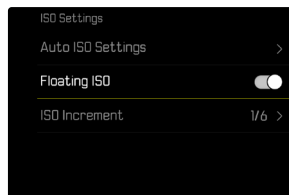

- ▶ Dans le menu principal, sélectionnez **Floating ISO**
- ▶ Sélectionnez **Marche**

### Remarques

- **Floating ISO** ne peut fonctionner que si le réglage ISO initial permet une modification, c'est-à-dire si le réglage ISO utilisé n'est pas déjà d'emblée le plus élevé ou le plus faible. Si c'est la cas, le symbole d'avertissement **Floating ISO** s'affiche.
- Cette fonction n'est pas disponible en mode Cine.



## SENSIBILITÉ ASA (Mode cine)

En mode Cine, le réglage de la sensibilité s'effectue en règle générale manuellement. L'option de menu **Exposure Index** remplace l'option de menu **ISO**. L'indication s'effectue en unités ASA. Le réglage automatique (Auto ISO/Floating ISO) n'est pas disponible.

Réglage par défaut: **100 ASA**

### Via le Control Center

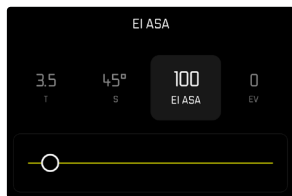

### Par une touche de fonction

- ▶ Appuyez longuement sur la touche de fonction souhaitée
- ▶ Sélectionnez **ASA**
- ▶ Sélectionnez le réglage désiré

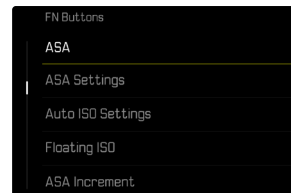
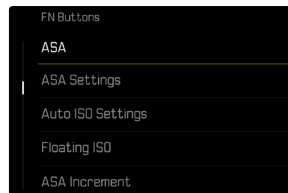

- ▶ Dans le menu principal, sélectionnez **ASA**
- ▶ Sélectionnez le réglage désiré

## BALANCE DES BLANCS

En photographie numérique, la balance des blancs assure un rendu des couleurs neutre, quelle que soit la lumière. Son fonctionnement consiste à indiquer à l'appareil photo la couleur devant être reproduite en blanc.

Il existe pour cela quatre possibilités :





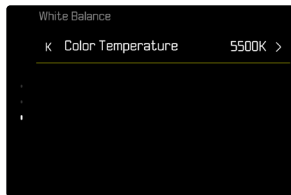
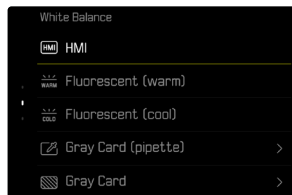
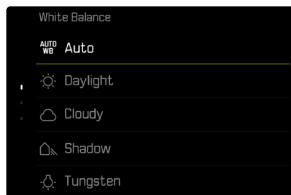

- commande automatique
- préréglages fixes
- réglage manuel par mesure
- réglage direct de la température des couleurs

Réglage par défaut : **Auto**



## COMMANDE/PARAMÉTRAGES FIXES AUTOMATIQUES

- **Auto** : pour la commande automatique qui assure des résultats neutres dans la plupart des situations
- Préréglages fixes divers pour les sources de lumière les plus courantes :

 Soleil	Pour les enregistrements en extérieur par temps ensoleillé
 Nuageux	Pour les enregistrements en extérieur sous un ciel couvert
 Ombre	Pour les enregistrements en extérieur avec un motif principal dans l'ombre
 Éclairage artificiel	Pour les enregistrements en intérieur avec un éclairage (principalement) par lampe à incandescence
 HMI	Pour les prises de vue en intérieur avec un éclairage (principalement) par lampe halogène
 Néon (chaud)	Pour des prises de vue en intérieur avec un éclairage (principalement) par tubes fluorescents avec une lumière de couleur chaude
 Néon (froid)	Pour des prises de vue en intérieur avec un éclairage (principalement) par tubes fluorescents avec une lumière de couleur froide

- ▶ Dans le menu principal, sélectionnez **Balance des blancs**
- ▶ Sélectionnez le réglage désiré

## RÉGLAGE MANUEL PAR MESURE

(📄 Carte de gris neutre / 📄 Carte de gris neutre (pipette))

Cette variante de mesure recense toutes les teintes de couleur dans le champ de mesure, à partir desquelles elle calcule une valeur de gris moyenne. La variante 📄 Carte de gris neutre est le mieux adaptée pour les motifs sur lesquels une zone de couleur gris neutre ou blanc pur est identifiable clairement. Si ce n'est pas le cas ou si la mesure doit s'effectuer sur la base d'un détail décentré, 📄 Carte de gris neutre (pipette) est mieux adapté.

### Remarque

- Une valeur déterminée de cette manière reste mémorisée (c'est-à-dire qu'elle est utilisée pour tous les enregistrements suivants), jusqu'à ce qu'une nouvelle mesure soit effectuée ou un autre réglage de la balance des blancs soit sélectionné.

## CARTE DE GRIS NEUTRE (PIPETTE)

Cette variante de mesure recense uniquement la teinte de couleur adéquate avec le champ de mesure, à partir de laquelle elle calcule la valeur de gris.

- ▶ Dans le menu principal, sélectionnez **Balance des blancs**
- ▶ Sélectionnez **Carte de gris neutre (pipette)**
  - Sur l'écran s'affichent:
    - l'image basée sur la balance des blancs automatique
    - une croix au centre de l'image

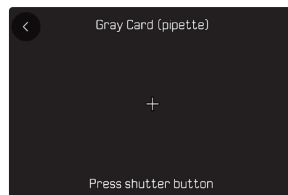

- ▶ Orientez le champ de mesure sur une surface blanche ou gris neutre

### Pour décaler le champ de mesure

- ▶ Déplacez le joystick dans la direction souhaitée

### Pour effectuer la mesure

- ▶ Déclenchez

ou

- ▶ Appuyez sur le joystick / la molette arrière
  - La mesure est effectuée.

### Pour annuler la mesure

- ▶ Appuyez sur la touche **FN**



## CARTE DE GRIS NEUTRE

Cette variante de mesure recense toutes les teintes de couleur dans le champ de mesure, à partir desquelles elle calcule une valeur de gris moyenne.

- ▶ Dans le menu principal, sélectionnez **Balance des blancs**
- ▶ Sélectionnez **Carte de gris neutre**
  - Sur l'écran s'affichent :
    - l'image basée sur la balance des blancs automatique
    - un cadre au centre de l'image

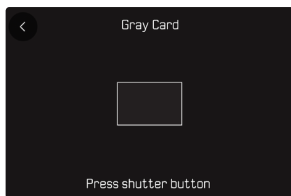

- ▶ Orientez le champ de mesure sur une surface blanche ou gris neutre
  - L'image de l'écran se modifie dynamiquement en raison de la surface de référence dans le cadre.

### Pour effectuer la mesure

- ▶ Déclenchez
- ou
- ▶ Appuyez sur le joystick / la molette arrière
    - La mesure est effectuée.

### Pour annuler la mesure

- ▶ Appuyez sur la touche **FN**

## RÉGLAGE DIRECT DE LA TEMPÉRATURE DES COULEURS

Il est possible de régler directement des valeurs entre 2000 et 11500 K (Kelvin). Vous disposez ainsi d'une très large plage, qui couvre la plupart des températures de couleur existant dans la pratique et dans laquelle vous pouvez adapter le rendu des couleurs, de manière très détaillée, aux couleurs existantes et à vos goûts personnels.

Réglage par défaut : **5500 K**



- ▶ Dans le menu principal, sélectionnez **Balance des blancs**
- ▶ Sélectionnez **Température de couleur**
- ▶ Sélectionnez la valeur souhaitée



## EXPOSITION

Le réglage de l'exposition s'effectue dynamiquement avec les molettes droite/gauche affectées. L'affectation peut être adaptée, voir p. 77.

Les réglages de l'exposition peuvent être effectués rapidement via le Control Center.

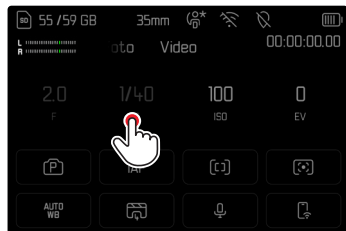





- ▶ Tapotez sur le champ de commande souhaité
  - Le champ de commande actif apparaît sur fond gris clair.
  - Une bande de réglage apparaît à la place des options de menu. Un point marque le réglage actuel. Au-dessus du point, le réglage actuel est affiché.
- ▶ Tapotez à l'endroit souhaité de la bande de réglage ou déplacez le point à l'endroit souhaité

## MÉTHODES DE MESURE DE L'EXPOSITION

Les méthodes de mesure de l'exposition suivantes sont disponibles.

Réglage par défaut: **Multi-Zone**

-  Spot
-  Pondérée centrale
-  Priorité aux zones claires
-  Multi-Zone

- ▶ Dans le menu principal, sélectionnez **Mesure de l'exposition**
- ▶ Sélectionnez la méthode de mesure désirée (**Spot**, **Pondérée centrale**, **Priorité aux zones claires**, **Multi-Zone**)
  - La méthode de mesure réglée est indiquée dans la ligne du haut de l'image de l'écran.

Lors de la mesure spot, le champ de mesure peut être déplacé :

- ▶ Déplacez le joystick dans la direction souhaitée

### Remarques

- Les informations d'exposition (valeur ISO, ouverture, vitesse d'obturation et balance de l'exposition avec échelle de correction de l'exposition) aident à la définition des réglages requis pour une exposition correcte.
- Les affichages les plus importants (valeur ISO, ouverture et vitesse d'obturation) apparaissent également sur le Top-Display.

## SPOT

Cette méthode de mesure est exclusivement concentrée sur une petite zone au centre de l'image. Lors de la combinaison de la méthode de mesure de l'exposition **Spot** avec les méthodes de mesure AF **Spot**, **Champ** et **Zone**, un couplage des champs de mesure s'effectue. La mesure de l'exposition s'effectue ensuite sur la zone définie par le champ de mesure AF, même si celui-ci est décalé.

## PONDÉRÉE CENTRALE







Cette méthode prend en compte l'intégralité du champ de l'image. Cependant les éléments situés au centre du motif jouent un rôle beaucoup plus déterminant que les zones situées en bordure dans le calcul de la valeur de l'exposition.

## MULTI-ZONE

Cette méthode de mesure repose sur la saisie de plusieurs valeurs de mesure. Celles-ci sont calculées en fonction de la situation à l'aide d'un algorithme et renvoient une valeur d'exposition adaptée au rendu mesuré du motif principal présumé.

## PRIORITÉ AUX ZONES CLAIRES

Cette méthode prend en compte l'intégralité du champ de l'image. La valeur de l'exposition est toutefois ajustée selon les détails du motif plus clairs que la moyenne. Cela permet d'éviter une surexposition des détails clairs du motif, sans devoir les mesurer directement. Cette méthode de mesure est particulièrement adaptée pour les motifs nettement plus éclairés que le reste de l'image (par exemple des personnes éclairées par un projecteur) ou réfléchissant beaucoup plus la lumière (par ex. un vêtement blanc).

Multi-Zone	Priorité aux zones claires
	
	
	

## MODES D'EXPOSITION

Quatre modes vidéo sont disponibles :

- Programme automatique (**P**)
- Mode priorité ouverture (**A**)
- Mode priorité vitesse (**S**)
- Réglage manuel (**M**)

Par ailleurs, avec le mode Cine, il existe un autre mode de fonctionnement, pleinement manuel.

### Remarques

- En cas d'utilisation d'objectifs avec diaphragme (p. ex. objectifs Leica M), seuls les modes d'exposition **A** (mode priorité ouverture) et **M** (réglage manuel) sont disponibles. Dans ces cas-là, la valeur d'ouverture qui s'affiche est **F0.0**.
- Pour tous les modes d'exposition, on notera que les vitesses d'obturation réglables et/ou disponibles pour le réglage automatique dépendent de la fréquence d'images choisie (**Résolution vidéo**, voir p. 197).
- Lorsqu'Auto ISO est actif, l'adaptation dynamique de la valeur ISO est utilisée pour le réglage de l'exposition. Selon le mode d'exposition sélectionné, le réglage ISO automatique interagit ici avec des réglages d'ouverture et/ou de vitesse d'obturation réglés automatiquement.

## SÉLECTION DU MODE DE FONCTIONNEMENT

### Par molette arrière

- ▶ Appuyez sur la molette arrière
  - Le mode de fonctionnement actuel apparaît sur le Top-Display. Le mode de fonctionnement actuel est marqué en rouge à l'écran.
- ▶ Tournez la molette arrière pour sélectionner le mode souhaité
  - Sur le Top-Display et sur l'écran, l'affichage du mode de fonctionnement change en conséquence. Les modes de fonctionnement peuvent être atteints en tournant dans les deux sens.
  - Environ 2 s après le dernier actionnement de la molette, le mode de fonctionnement sélectionné est pris en compte automatiquement.



### Pour prendre en compte immédiatement le mode de fonctionnement sélectionné

- ▶ Appuyez sur le joystick / la molette arrière  
ou
- ▶ Exercez une légère pression sur le déclencheur

## Via le Control Center

- ▶ Tapez sur le champ de commande



- ▶ Tapez sur le mode d'exposition souhaité

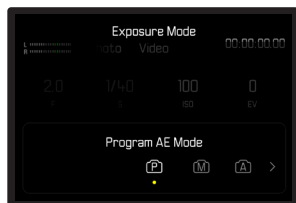

## RÉGLAGE ENTièrement AUTOMATIQUE DE L'EXPOSITION – P

### PROGRAMME AUTOMATIQUE – P

L'exposition est commandée par le réglage automatique de la vitesse d'obturation et de l'ouverture.

La correction de l'exposition et le niveau de la prise de vue peuvent être commandés directement via les molettes droite/gauche.



- ▶ Sélectionnez le mode **P** (voir p. 268)
- ▶ Le cas échéant, paramétrez la correction de l'exposition
- ▶ Démarrez l'enregistrement

### Remarque

- La commande automatique de l'exposition tient compte de toutes les variations de la luminosité. Si cela n'est pas souhaité, p. ex. lors des enregistrements de paysages ou panoramiques, vous pouvez régler la vitesse d'obturation manuellement.



## RÉGLAGE SEMI-AUTOMATIQUE DE L'EXPOSITION – A/S

### MODE PRIORITÉ OUVERTURE – A

Le mode priorité ouverture règle automatiquement l'exposition en fonction de l'ouverture réglée manuellement. Il est donc particulièrement adapté aux enregistrements vidéo dans lesquels la profondeur de champ est un élément décisif pour la composition de l'image.

Avec une valeur d'ouverture aussi petite, il est possible de réduire la zone de la profondeur de champ. Ainsi, la zone sur laquelle la mise au point a lieu se met plus fortement en relief devant un arrière-plan non mis au point. Inversement, avec une valeur d'ouverture plus grande, il est possible d'agrandir la zone de la profondeur de champ. Ceci est indiqué lorsque tout de l'avant à l'arrière-plan doit être restitué de manière nette.

Le réglage du diaphragme sélectionné est maintenu constant pendant l'enregistrement.

- ▶ Sélectionnez le mode **A** (voir p. 268)
- ▶ Configurez la valeur d'ouverture désirée
- ▶ Démarrez l'enregistrement

### MODE PRIORITÉ VITESSE – S

Le mode priorité vitesse gère automatiquement l'exposition en fonction de la vitesse d'obturation présélectionnée manuellement. La vitesse d'obturation sélectionnée est maintenue constante pendant l'enregistrement.



- ▶ Sélectionnez le mode **S** (voir p. 268)
- ▶ Réglez la vitesse d'obturation désirée
- ▶ Démarrez l'enregistrement

## RÉGLAGE MANUEL DE L'EXPOSITION – M

Le réglage manuel de la vitesse d'obturation et de l'ouverture est indiqué :

- pour maintenir constants les réglages de l'exposition entre différents enregistrements
  - pour pouvoir maintenir constants les réglages de l'exposition pendant l'enregistrement, notamment en relation avec des valeurs ISO fixes
- ▶ Sélectionnez le mode **M** (voir p. 268)
  - ▶ Réglez l'exposition souhaitée
    - La compensation d'exposition s'effectue à l'aide de la graduation de la balance de l'exposition.
  - ▶ Démarrez l'enregistrement

Affichages de la balance de l'exposition :

	Exposition correcte
	Sous-exposition ou surexposition autour de la mesure indiquée
	Sous- et/ou surexposition de plus de 3EV (Exposure Value = Valeur d'exposition)

## CORRECTION DE L'EXPOSITION

Des valeurs de correction de l'exposition peuvent être réglées sur une plage de  $\pm 3$  EV (EV : Exposure Value = valeur d'exposition). Les valeurs disponibles dépendent du réglage global **Incrément EV** (voir p. 220).

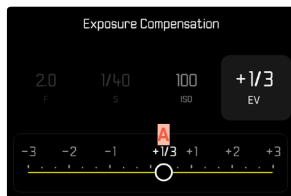

**A** Valeur de correction paramétrée (marques pour 0 = off)

- ▶ Dans le menu principal, sélectionnez **Correction de l'exposition**
  - Sur l'écran s'affiche une graduation en guise de sous-menu.
- ▶ Réglez la valeur souhaitée sur la graduation
  - La valeur réglée est affichée via la graduation.
  - Pendant le réglage, vous pouvez observer son effet sur l'image à l'écran, qui devient plus sombre ou plus claire.

## Remarques

- Aux trois modes d'exposition (semi-)automatiques, cette fonction est affectée à l'une des molettes et par conséquent rapidement accessible (voir p. 77).
- La correction de l'exposition réglée est affichée par une marque sur l'échelle de correction de l'exposition dans la ligne de bas de page (voir p. 32).
- Pour les corrections réglées, le principe suivant s'applique, indépendamment de leur réglage d'origine : elles restent valables jusqu'à ce qu'elles soient remises à 0 manuellement, c'est-à-dire même si l'appareil a été arrêté et remis en marche dans l'intervalle.
- Des modifications du réglage **Incrément EV** (voir p. 220) entraînent la suppression d'une correction paramétrée, c'est-à-dire que dans ces cas-là celle-ci est automatiquement remise à 0.



## MODE LECTURE (VIDÉO)

Le mode Lecture sert à afficher et à gérer les enregistrements en mémoire. Aussi bien la commutation entre le mode Prise de vues et le mode lecture que la plupart des actions dans ces modes peuvent se faire au choix par commande gestuelle ou tactile. Vous trouverez de plus amples informations sur les gestes disponibles voir p. 61.

### Remarques

- Les enregistrements ne sont pas tournés automatiquement au mode Lecture, afin de toujours utiliser la totalité de la surface de l'écran pour l'affichage.
- Les enregistrements qui n'ont pas été prises avec cet appareil ne pourront peut-être pas être lues avec celui-ci.
- Il peut arriver que l'image à l'écran ne présente pas la qualité habituelle ou que l'écran reste noir et n'affiche que le nom du fichier.
- Vous pouvez basculer à tout moment du mode Lecture au mode Prise de vues en appuyant sur le déclencheur.

## ÉLÉMENTS DE COMMANDE EN MODE LECTURE

### ÉLÉMENTS DE COMMANDE SUR L'APPAREIL PHOTO

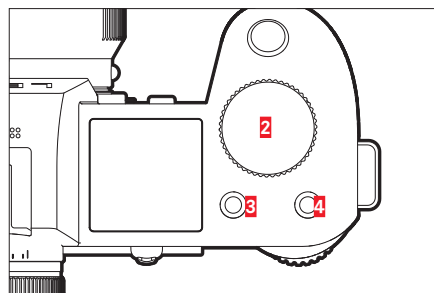
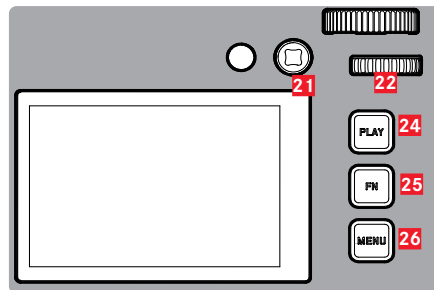

- |                             |  |
|-----------------------------|--|
| <b>2</b> Molette droite     | <b>22</b> Molette arrière (tourner ou appuyer) |
| <b>3</b> Touche de fonction | <b>24</b> Touche <b>PLAY</b>                   |
| <b>4</b> Touche de fonction | <b>25</b> Touche <b>FN</b>                     |
| <b>21</b> Joystick          | <b>26</b> Touche <b>MENU</b>                   |



## ACCÈS DIRECT EN MODE LECTURE

Les touches de fonction peuvent également être affectées individuellement en mode Lecture.

Par défaut, les touches de fonction sont affectées aux fonctions suivantes :

Touche	Fonction
Molette droite	Agrandissement
Touche de fonction <b>3</b>	Supprimer une à une
Touche de fonction <b>4</b>	Marquer les enregistrements (Classer)
Touche <b>FN</b>	Changer de profil d'information

Les descriptions des paragraphes suivants supposent que les réglages par défaut sont activés.

### Remarque

- La fonction affectée ne dépend pas de la représentation actuelle. Il est ainsi possible, par exemple, d'ouvrir directement la liste d'effacement, même en plein écran.
- La fonction affectée n'est pas disponible si la touche de fonction pilote un élément de commande sur l'écran (p. ex. dans l'écran de suppression).

## ÉLÉMENTS DE COMMANDE SUR L'ÉCRAN

En règle générale, les éléments de commande sur l'écran peuvent être utilisés intuitivement par commande tactile. Cependant, ils sont aussi souvent sélectionnables en appuyant sur l'une des trois touches à droite de l'écran (touche **PLAY**, touche centrale, touche **MENU**). Lorsqu'ils apparaissent dans la ligne du haut, un symbole affiche la touche correspondante à côté de l'élément de commande. Lorsqu'ils apparaissent directement en bordure de l'écran, ils sont positionnés directement à côté de la touche correspondante.

Par exemple, le symbole des favoris ★ peut être sélectionné de deux manières :

- appuyer directement sur le symbole des favoris
- appuyer sur la touche respective  
(Réglage par défaut : touche de fonction **4**)

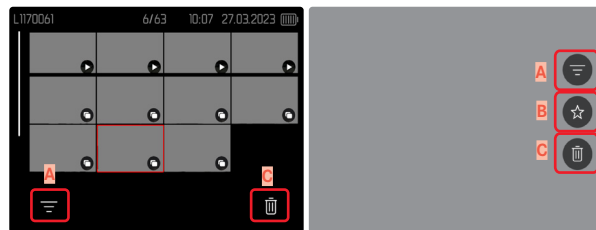

- A** Élément de commande « Filtre »
- B** Élément de commande « Favoris »
- C** Élément de commande « Supprimer »

## LANCEMENT/ARRÊT DU MODE LECTURE

Par commande tactile

- ▶ Balayez vers le bas

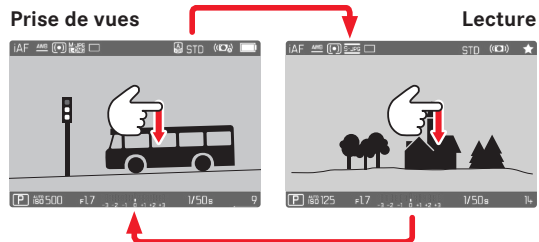

Par commande à touches

- ▶ Appuyez sur la touche **PLAY**
  - Sur l'écran apparaît la dernière photo réalisée.
  - En l'absence de fichier image sur la carte mémoire insérée, le message suivant s'affiche : **Aucune photo valide à afficher.**
  - En fonction de la représentation actuelle, la touche **PLAY** a différentes fonctions :

Situation de départ	Après pression sur la touche PLAY
Lecture plein écran d'une image	Mode Prise de vues
Lecture d'un détail agrandi/de plusieurs images de petite taille	Lecture plein écran de l'image

## SÉLECTION/DÉFILEMENT DES ENREGISTREMENTS

Les enregistrements sont disposés en une rangée horizontale. Elles sont classées par ordre strictement chronologique. Si la rangée d'enregistrements arrive à la fin lors du défilement, l'affichage saute à l'autre extrémité. Tous les enregistrements peuvent ainsi être atteints dans les deux sens.

### INDIVIDUELLEMENT

#### Par commande tactile

- Balayez vers la gauche/droite

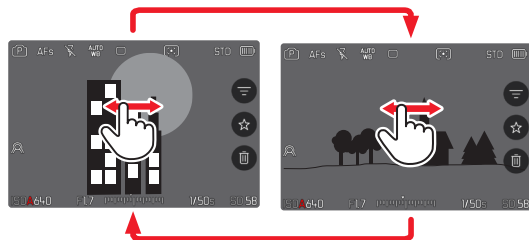

#### Par commande à touches

- Déplacez le joystick vers la gauche/droite
- ou
- Tournez la molette arrière

## CONTINU

- Balayez vers la gauche/droite et gardez le doigt sur le bord de l'écran
  - Les enregistrements suivants avancent uniformément.



## EMPLACEMENTS DE STOCKAGE

Le Leica SL3 dispose de deux emplacements de stockage distincts. Lorsque vous appelez le mode Lecture, c'est toujours la dernière photo prise qui apparaît. L'emplacement de stockage affiché en premier dépend également de cela.

Lorsque vous naviguez entre les enregistrements, ainsi que dans l'affichage de liste, l'appareil propose en premier lieu les enregistrements situés sur le même emplacement de stockage.



### Pour changer l'emplacement de stockage affiché

- ▶ Réduisez au maximum l'affichage (voir p. 79)
  - La vue permettant de sélectionner les emplacements de stockage apparaît.
  - L'emplacement de stockage actuellement sélectionné est affiché en couleur.



- ▶ Appuyez sur la partie gauche/droite de la touche de sélection
  - Le nouvel emplacement de stockage sélectionné est entouré d'un cadre coloré.
- ▶ Appuyez sur la touche centrale
- ▶ Agrandissez de nouveau l'affichage

## AFFICHAGE INFO EN MODE LECTURE

En mode Lecture, les mêmes profils d'informations sont disponibles qu'en mode Prise de vues. Quel type de profil d'information est cependant enregistré de manière indépendante. Il est ainsi possible par exemple d'utiliser en mode Lecture un profil d'information « vide » complètement sans affichages auxiliaires, sans devoir les régler de nouveau lors du passage au mode Prise de vues. Au sujet des possibilités de réglage et pour les autres indications, voir p. 115. Les fonctions auxiliaires **Grille**, **Horizon virtuel**, **Cadre** ou **Mode de forme d'onde** ne sont pas affichées en mode Lecture.

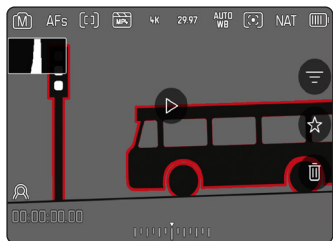

Barres d'information

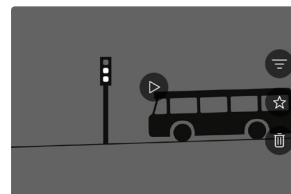

Profil d'information vide

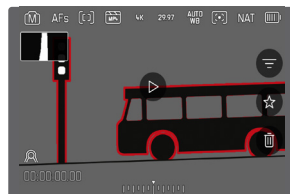

Barres d'information, Focus Peaking, Histogramme

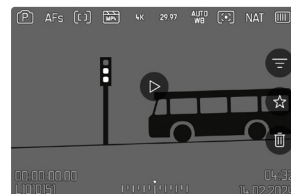

Barres d'information, informations sur le fichier

### Pour passer d'un profil d'information à l'autre

- ▶ Appuyez sur la touche **FN**
  - Les barres d'information apparaissent (en mode Lecture, les lignes du haut et du bas sont toujours affichées et masquées ensemble).
  - Si **Histogramme** (uniquement **Luminance**) et **Détourage** sont activés, ces affichages apparaissent alors également.



## AFFICHAGE SIMULTANÉ DE PLUSIEURS ENREGISTREMENTS

Pour un meilleur aperçu ou pour trouver plus facilement un enregistrement recherché, il est possible d'afficher plusieurs enregistrements en miniature simultanément dans un affichage de liste. Les affichages de liste disponibles comportent 9 et 16 enregistrements.

### AFFICHAGE DE LISTE

Par commande tactile

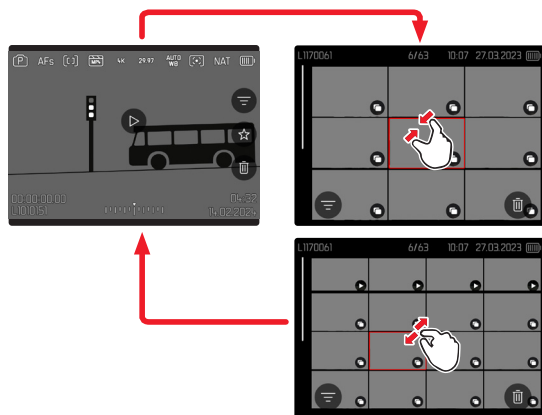

- ▶ Rapprochez les doigts
  - La vue passe à l'affichage de 9, puis de 16 enregistrements.

### Pour parvenir à d'autres enregistrements

- ▶ Balayez vers le haut/bas

Par commande à touches

- ▶ Tournez la molette droite dans le sens inverse des aiguilles d'une montre
  - 9 enregistrements s'affichent simultanément. En continuant à tourner, vous pouvez afficher simultanément 16 enregistrements.

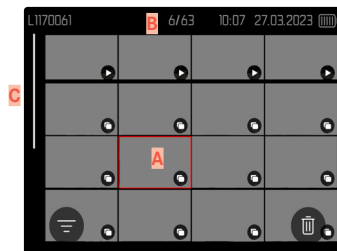
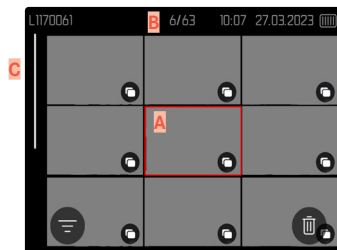

- A** Enregistrement sélectionnée actuellement
- B** Numéro de l'enregistrement sélectionné actuellement
- C** Barre de défilement

L'enregistrement sélectionné actuellement est caractérisé par le cadre rouge et peut être sélectionné pour être consulté.

## Pour passer d'un enregistrement à l'autre

- ▶ Déplacez le joystick dans la direction souhaitée
- ou
- ▶ Tournez la molette arrière

## Pour afficher l'enregistrement dans sa taille normale

### Par commande tactile

- ▶ Écartez les doigts

ou

- ▶ Tapotez sur l'enregistrement souhaité

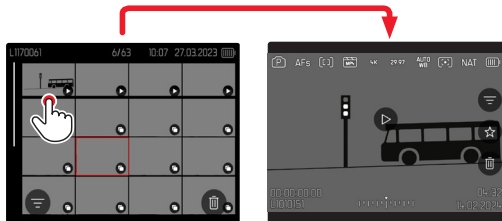

### Par commande à touches

- ▶ Tournez la molette droite dans le sens des aiguilles d'une montre
- ou
- ▶ Appuyez sur le joystick, la molette arrière ou la touche **PLAY**

## MARQUAGE/ÉVALUATION DES ENREGISTREMENTS

Les enregistrements peuvent être marqués comme favoris pour pouvoir les retrouver plus rapidement ou pour simplifier la suppression ultérieure de plusieurs enregistrements. La sélection est aussi bien possible en vue normale que dans les affichages de liste.

### Pour marquer des enregistrements

- ▶ Appuyez sur la touche de fonction **4**

ou

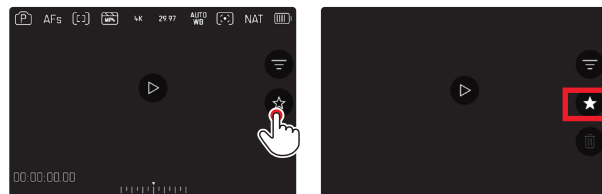

- ▶ Appuyez sur le symbole ★
  - Le symbole ★ est mis en valeur.
  - En cas d'affichage en vue normale, le symbole apparaît tout à droite dans la ligne d'en-tête et, en affichage de liste, dans le coin inférieur gauche des enregistrements en miniature.

### Pour annuler la sélection

- ▶ Appuyez sur la touche de fonction **14**

ou

- ▶ Appuyez sur le symbole ★



## SUPPRESSION DES ENREGISTREMENTS

Pour la suppression d'enregistrements, il y a plusieurs possibilités :

- supprimer les enregistrements un à un
- supprimer plusieurs enregistrements
- supprimer tous les enregistrements non marqués/non évalués
- supprimer toutes les enregistrements



### Important

- Vous ne pouvez plus rouvrir les enregistrements après leur suppression.

## SUPPRESSION DES ENREGISTREMENTS UN À UN

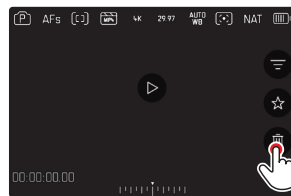

- ▶ Appuyez sur le symbole de suppression 
- L'enregistrement est alors supprimée sans autre question.
- Pendant la procédure d'effacement, la LED clignote. Ceci peut durer un moment.
- Puis l'enregistrement suivant s'affiche. Si la carte ne comporte pas d'autre enregistrement, le message suivant apparaît : **Aucune photo valide à afficher.**

ou

- ▶ Appuyez sur la touche de fonction **(3)**
- L'écran d'effacement s'affiche.

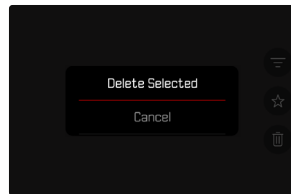



## Pour annuler l'effacement et retourner au mode lecture normal

- ▶ Appuyez sur la touche **PLAY**

### Remarques

- L'écran d'effacement peut être ouvert à partir de l'affichage de liste uniquement en appuyant sur la touche **MENU** puisque la fonction de menu **Supprimer** du menu Lecture n'est pas disponible dans ce contexte.
- Même quand l'écran d'effacement est actif, les fonctions « Défilement » et « Agrandir » sont disponibles à tout moment.

## SUPPRESSION DE PLUSIEURS ENREGISTREMENTS

Dans une liste de suppression avec enregistrements en miniature, il est possible de sélectionner plusieurs enregistrements, puis de les supprimer en une fois.

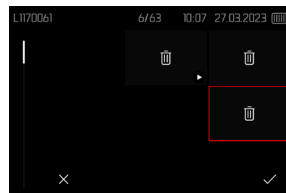

- ▶ Tournez la molette droite vers la gauche
  - L'affichage de liste s'affiche.
- ▶ Appuyez sur la touche **MENU**
- ▶ Sélectionnez **Supprimer plusieurs**
  - La liste d'effacement s'affiche.



Dans cette liste il est possible de sélectionner autant d'enregistrements que souhaité.

### Pour sélectionner des enregistrements à effacer

- ▶ Sélectionnez l'enregistrement souhaité
- ▶ Appuyez sur le joystick / la molette arrière

ou

- ▶ Tapotez sur l'enregistrement souhaité
  - Les enregistrements sélectionnés pour la suppression sont marqués avec un symbole de suppression ☒.

### Pour effacer les enregistrements sélectionnés

- ▶ Appuyez sur la touche **MENU**

ou

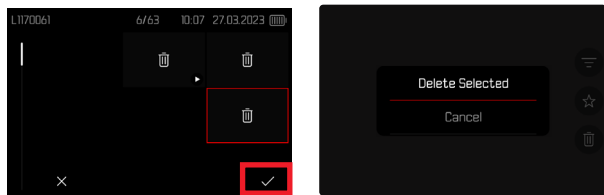

- ▶ Appuyez sur le symbole « Confirmer »
- ▶ Sélectionnez **Supprimer la sélection**
  - Les enregistrements sélectionnés pour la suppression sont marqués avec un symbole de suppression ☒.

### Pour annuler l'effacement et retourner au mode lecture normal

- ▶ Appuyez sur la touche **MENU**

## SUPPRESSION DE TOUS LES ENREGISTREMENTS NON ÉVALUÉS

- ▶ Appuyez sur la touche **MENU**
- ▶ Sélectionnez **Supprimer tous sans ★**

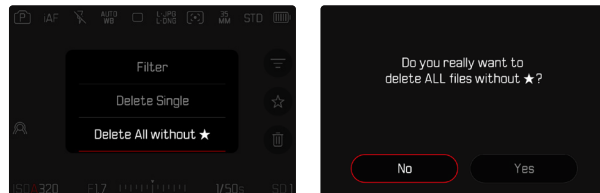

- La demande **Voulez-vous vraiment supprimer TOUS les fichiers sans ★ ?** apparaît.
- ▶ Sélectionnez **Oui**
  - Pendant l'effacement, la LED clignote. Ceci peut durer un moment. Puis apparaît l'enregistrement marqué suivant. Si la carte ne comporte pas d'autre enregistrement, le message suivant apparaît: **Aucune photo valide à afficher.**

## LECTURE VIDÉO

Si, en mode Lecture, un enregistrement vidéo est sélectionné, ▶ apparaît à l'écran.

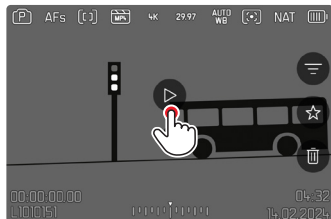

## DÉMARRAGE DE LA LECTURE

- ▶ Appuyez sur le joystick / la molette arrière
- ou
- ▶ Tapotez sur ▶

## AFFICHAGE DES ÉLÉMENTS DE COMMANDE

Il est possible d'afficher les éléments de commande pendant la lecture.

### Par commande tactile

- ▶ Tapotez à un endroit quelconque sur l'écran

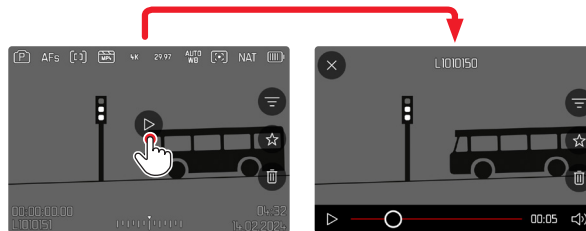

- 1 Sortie du menu
- 2 Moment actuel de la lecture
- 3 Barre d'état de la lecture
- 4 Volume de lecture

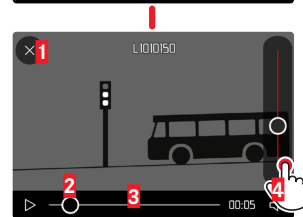

### Par commande à touches

- ▶ Appuyez sur le joystick / la molette arrière

### Remarque

- Les éléments de commande s'effacent au bout d'env. 3 s. Un nouveau tapotement sur l'écran ou l'actionnement des touches les affichent à nouveau.

## INTERRUPTION DE LA LECTURE

- ▶ Tapotez à un endroit quelconque sur l'écran ou

- ▶ Appuyez sur le joystick / la molette arrière

## POURSUITE DE LA LECTURE

### Par commande tactile

Pendant que les éléments de commande sont visibles :

- ▶ Tapotez à un endroit quelconque sur l'écran

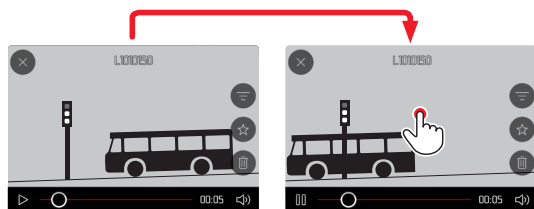

### Par commande à touches

Pendant que les éléments de commande sont visibles :

- ▶ Appuyez sur le joystick / la molette arrière

## NAVIGATION À UN ENDROIT QUELCONQUE

### SAUT RAPIDE

#### Par commande tactile

Pendant que les éléments de commande sont visibles :

- ▶ Tapotez à l'endroit souhaité sur la barre d'état de la lecture

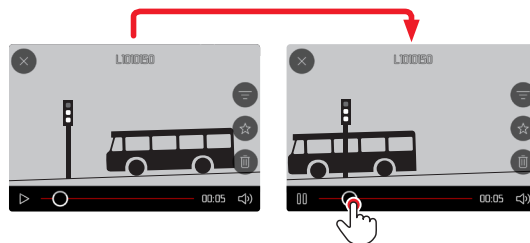

#### Par commande à touches

- ▶ Appuyez sur la joystick à gauche/droite et le maintenez

### SÉLECTION PRÉCISE

- ▶ Tournez la molette arrière

## ARRÊT DE LA LECTURE

### Par commande tactile

Pendant que les éléments de commande sont visibles :

- ▶ Tapotez sur le symbole Retour ↶

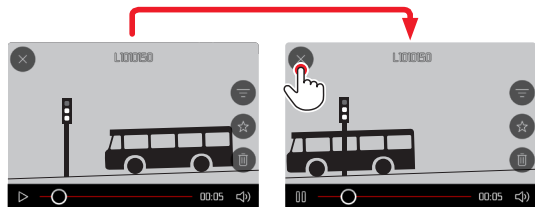

### Par commande à touches

- ▶ Appuyez sur la touche **PLAY**

## RÉGLAGE DU VOLUME

### Par commande tactile

Pendant que les éléments de commande sont visibles :

- ▶ Tapotez sur le symbole du volume
- ▶ Tapotez à l'endroit souhaité sur la barre du volume

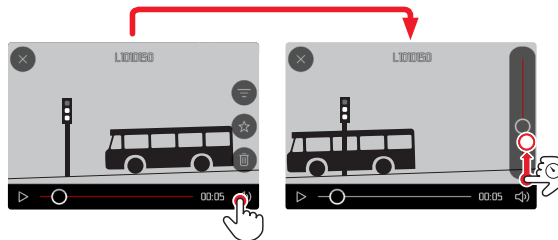

### Par commande à touches

- ▶ Déplacez le joystick vers le haut/bas
  - La barre de volume s'affiche.
- ▶ Appuyez en haut (plus fort) ou en bas (plus bas) sur le joystick

### Remarque

- Quand la barre de progression est tout en bas, la lecture du son est désactivée; le symbole du volume se transforme en .



## MONTAGE DES VIDÉOS

### Par commande à touches

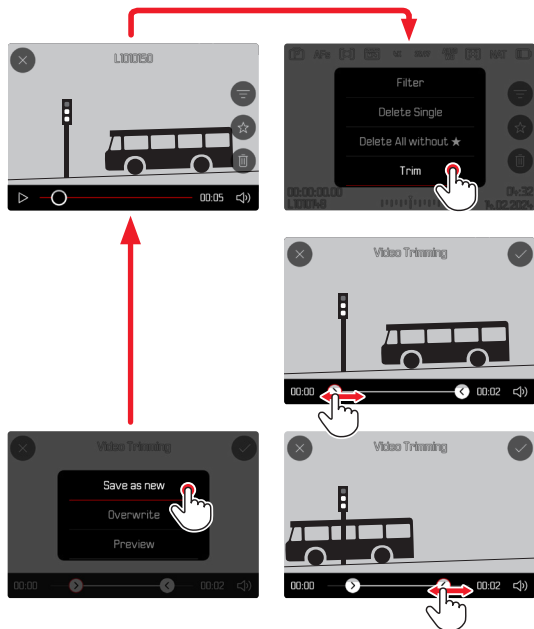

### OUVRIR LA FONCTION DE MONTAGE

- ▶ Appuyez sur la touche **MENU**
- ▶ Sélectionnez **Découpage vidéo**
  - L'écran de montage vidéo apparaît, la marque de montage gauche est repérée en rouge (= active).

### CHANGER DE ZONE DE MONTAGE ACTIVE

- ▶ Déplacez le joystick vers la gauche/droite
  - Le point de montage choisi est marqué en rouge (= actif).

### DÉPLACER LA ZONE DE MONTAGE ACTIVE

- ▶ Tournez la molette arrière
  - En bas à gauche dans la ligne du bas est affiché le moment sélectionné actuel de la zone de montage. En arrière-plan s'affiche un arrêt sur image de l'enregistrement à ce moment.



## MONTAGE

- ▶ Appuyez sur la molette arrière ou le joystick pour valider les montages
  - Le menu **Découpage vidéo** s'affiche.
- ▶ Sélectionnez la fonction souhaitée dans le menu **Découpage vidéo** (**Nouvelle vidéo**, **Écraser**, **Aperçu**)

<b>Nouvelle vidéo</b>	La nouvelle vidéo est enregistrée à titre <u>supplémentaire</u> et celle d'origine demeure également conservée.
<b>Écraser</b>	La nouvelle vidéo montée est enregistrée, celle d'origine est effacée.
<b>Aperçu</b>	La nouvelle vidéo est montrée. Elle n'est pas enregistrée et la vidéo initiale n'est pas supprimée.

## ANNULER LA FONCTION DE MONTAGE

La fonction de montage peut être arrêtée à tout moment, tant qu'au menu **Découpage vidéo**, aucune sélection n'a été faite.

- ▶ Appuyez sur la touche **PLAY**
  - L'écran initial pour la lecture vidéo apparaît.

## Remarques

- Dans les trois cas, un écran d'information respectif s'affiche d'abord provisoirement en fonction du temps nécessaire au traitement des données. Ensuite, la nouvelle vidéo s'affiche.
- À la sélection d'une **Nouvelle vidéo**, la numérotation des enregistrements existants n'est pas modifiée. La nouvelle vidéo créée est ajoutée à la fin de la série.



## AUTRES FONCTIONS

Les réglages décrits dans le présent chapitre sont valides aussi bien pour le mode Photo que pour le mode Vidéo. Ils sont par conséquent disponibles aussi bien dans le menu Photo que Vidéo (voir le chapitre « Utilisation de l'appareil photo » à la section « Commande de menu »). Si un réglage est effectué dans l'un des modes de fonctionnement, il s'applique également aussi pour l'autre mode de fonctionnement.

## RÉINITIALISATION DE L'APPAREIL PHOTO AUX RÉGLAGES PAR DÉFAUT

Cette fonction permet de remettre à zéro d'un coup tous les réglages individuels réalisés dans le menu aux réglages par défaut respectifs. Il est alors possible d'exclure de la remise à zéro les profil utilisateur, les réglages Wi-Fi et Bluetooth ainsi que la numérotation d'image, respectivement séparément les uns des autres.

- ▶ Dans le menu principal, sélectionnez **Réglages de l'appareil photo**
- ▶ Sélectionnez **Réinitialiser appareil photo**
  - La demande **Voulez-vous réinitialiser les réglages de l'appareil photo ?** apparaît.
- ▶ Validez **(Oui)**/refusez **(Non)** la restauration des réglages de base
  - À la sélection de **(Non)**, la remise à zéro est annulée et l'affichage revient au menu principal. En cas de validation par **(Oui)**, plusieurs demandes s'ajoutent aux réglages à remettre à zéro en option.
- ▶ Validez **(Oui)**/refusez **(Non)** la remise à zéro des profils d'utilisateur
- ▶ Validez **(Oui)**/refusez **(Non)** la remise à zéro des réglages Wi-Fi et Bluetooth
- ▶ Validez **(Oui)**/refusez **(Non)** la remise à zéro de la numérotation d'image
- ▶ Validez **(Oui)**/refusez **(Non)** la réinitialisation des profils LUT
- ▶ Validez **(Oui)**/refusez **(Non)** la réinitialisation des profils Leica Looks
  - L'indication **Veillez redémarrer l'appareil photo** apparaît.
- ▶ Éteignez et rallumez l'appareil photo



## Remarques

- Après la réinitialisation, il faut de nouveau régler la date et l'heure ainsi que la langue. Des demandes de confirmation correspondantes apparaissent.
- La remise à zéro des numéros de photos peut aussi s'effectuer séparément dans l'option de menu **Remise à zéro numér. images** (voir p. 288).

## MISES À JOUR DE FIRMWARES



Leica s'efforce sans cesse de développer et d'optimiser votre appareil photo. Étant donné que de très nombreuses fonctions de l'appareil photo sont commandées uniquement par logiciel, certaines de ces améliorations et extensions des fonctionnalités peuvent s'installer a posteriori sur votre appareil. À cet effet, Leica propose de temps à autre des mises à jour de firmwares disponibles au téléchargement sur notre page d'accueil.

Une fois votre appareil enregistré, Leica vous tient informé de toutes les mises à jour. Les utilisateurs de Leica FOTOS sont également informés automatiquement des mises à jour de firmwares disponibles pour leurs appareils photo Leica.

Les mises à jour du firmware peuvent être installées de deux manières différentes.

- facilement via l'appli Leica FOTOS (voir p. 294)
- directement via le menu de l'appareil photo



## Pour savoir quelle version du firmware est installée

- ▶ Dans le menu principal, sélectionnez **Informations appareil photo**
  - La version actuelle du firmware s'affiche, à côté de l'option de menu **Version du firmware de l'appareil**.



Vous trouverez plus d'informations sur l'enregistrement, les mises à jour de firmwares et les téléchargements pour votre appareil photo, ainsi que sur des modifications et des compléments au présent mode d'emploi dans la section « Espace clients », sur le site :

<https://club.leica-camera.com>

## INSTALLATION DE MISES À JOUR DE FIRMWARES

L'interruption d'une mise à jour de firmware en cours peut provoquer des dommages graves irréversibles sur votre équipement ! Vous devez donc impérativement respecter les consignes suivantes lors de la mise à jour du firmware :

- Ne pas éteindre l'appareil photo !
- Ne pas retirer la carte mémoire !
- Ne pas retirer la batterie !
- Ne pas retirer l'objectif !

### Remarques

- Si la batterie n'est pas suffisamment chargée, un message d'avertissement s'affiche. Dans ce cas, rechargez d'abord la batterie et répétez l'opération décrite ci-dessus.
- Dans le sous-menu **Informations appareil photo**, vous trouverez d'autres symboles ou numéros d'agrément spécifiques à l'appareil ou au pays concerné.



## PRÉPARATIONS

- ▶ Chargez complètement la batterie et insérez-la
- ▶ Retirez toute seconde carte éventuellement présente de l'appareil photo
- ▶ Supprimez tous les fichiers de firmware éventuellement présents sur la carte mémoire
  - Il est conseillé de sauvegarder toutes les images enregistrées sur la carte mémoire, puis de formater celle-ci dans l'appareil photo.  
(Attention : perte de données ! En cas de formatage de la carte mémoire, toutes les données qu'elle contient sont perdues.)
- ▶ Téléchargez le firmware le plus récent
- ▶ Enregistrez-le sur la carte mémoire
  - Le fichier du firmware doit impérativement être enregistré à la racine de la carte mémoire (pas dans un sous-répertoire).
- ▶ Insérez la carte mémoire dans l'appareil photo
- ▶ Allumez l'appareil photo

## ACTUALISATION DU FIRMWARE DE L'APPAREIL PHOTO

- ▶ Effectuez les préparations
- ▶ Dans le menu principal, sélectionnez **Informations appareil photo**
- ▶ Sélectionnez **Version du firmware de l'appareil**
- ▶ Sélectionnez **Mise à jour du firmware**
  - Une demande apparaît avec des informations sur la mise à jour.
- ▶ Vérifiez l'information sur la version
- ▶ Sélectionnez **Oui**
  - La demande **Enregistrer les profils sur carte SD?** apparaît.
- ▶ Sélectionnez **Oui/Non**
  - La mise à jour démarre automatiquement.
  - Pendant l'opération, la LED d'état clignote.
  - Une fois la fin réalisée, un message respectif apparaît avec l'invitation au redémarrage.
- ▶ Éteignez et rallumez l'appareil photo

### Remarque

- Après le redémarrage, il faut régler à nouveau la date et l'heure ainsi que la langue. Des demandes de confirmation correspondantes apparaissent.
- Si la mise à jour est installée via Leica FOTOS, ces réglages sont adoptés automatiquement.



## ACTUALISATION DU FIRMWARE DE L'OBJECTIF

Si elles sont disponibles, il est aussi possible d'effectuer des mises à jour de firmware pour les objectifs. Les indications relatives à l'actualisation du firmware de l'appareil photo s'appliquent en conséquence.

- ▶ Effectuez les préparations
- ▶ Dans le menu principal, sélectionnez **Informations appareil photo**
- ▶ Sélectionnez **Version du firmware objectif**
- ▶ Sélectionnez **Mise à jour du firmware**
  - Une demande apparaît avec des informations sur la mise à jour.
- ▶ Vérifiez l'information sur la version
- ▶ Sélectionnez **Oui**
  - La mise à jour démarre automatiquement.
  - Pendant l'opération, la LED d'état inférieure clignote.
  - Une fois la fin réalisée, un message respectif apparaît avec l'invitation au redémarrage.
- ▶ Éteignez et rallumez l'appareil photo





## LEICA FOTOS

L'appareil photo peut être commandé à distance avec un smart-phone/une tablette. Pour cela, il faut d'abord installer l'appli « Leica FOTOS » sur l'appareil mobile. Leica FOTOS propose par ailleurs un grand nombre d'autres fonctions utiles :

- Géomarquage pour les photos
- Transfert de fichiers
- Exécution de mises à jour de firmwares
- Retardateur avec temps de latence sélectionnable par commande à distance, par ex. pour les photos de groupe
- Chargement et transfert de looks Leica

Une liste des fonctions disponibles ainsi que des indications d'utilisation se trouvent dans Leica FOTOS. Veuillez également lire les informations juridiques à la page 4.

- ▶ Scannez le code QR suivant avec l'appareil mobile



ou

- ▶ Installez l'appli dans Apple App Store™/Google Play Store™

## SÉLECTION DE LA BANDE DE WLAN

Dans certaines régions, le Leica SL3 peut utiliser différentes bandes de fréquences WLAN.

- ▶ Dans le menu principal, sélectionnez **Réglages de l'appareil photo**
- ▶ Sélectionnez **WLAN**
- ▶ Sélectionnez **Bande de Wi-Fi**
- ▶ Sélectionnez le réglage désiré

### Remarque

- Si cette option n'est pas disponible, l'option de menu apparaît grisée.

## CONNEXION (utilisateurs d'iPhone)

### PREMIÈRE CONNEXION AVEC L'APPAREIL MOBILE

Lors de la première connexion à un appareil mobile, il est possible d'effectuer un appairage entre l'appareil photo et l'appareil mobile.

### ASSISTANT DE CONNEXION

L'assistant de connexion s'affiche lors du premier démarrage de l'appareil photo ou après que l'appareil photo ait été réinitialisé. Ces réglages peuvent être également consultés via l'option de menu **Leica FOTOS**.

L'écran suivant apparaît après le réglage de la langue.

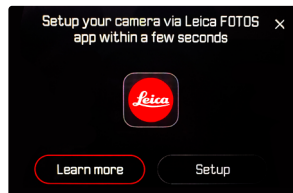

#### Pour démarrer l'assistant de connexion

- ▶ Sélectionnez **Réglages** ou **En savoir plus**

#### Pour annuler l'assistant de connexion

- ▶ Tapotez sur l'icône située dans le coin supérieur droit de l'écran

## PAR LE « LEICA FOTOS CABLE » (uniquement pour les iPhones)

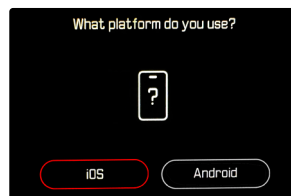

- ▶ Sélectionnez **iOS**
  - L'écran suivant s'affiche.



- ▶ Reliez l'appareil photo et l'appareil mobile avec le « Leica FOTOS Cable »
- ▶ Suivez les instructions dans l'appli Leica FOTOS



## SANS LEICA FOTOS CABLE

### SUR L'APPAREIL PHOTO

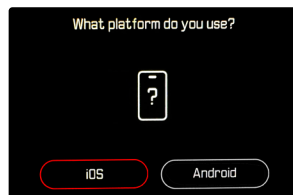

- ▶ Sélectionnez **iOS**
  - L'écran suivant s'affiche.

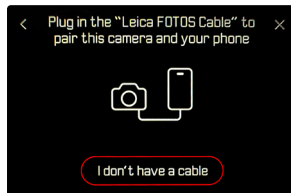

- ▶ Sélectionnez **Je n'ai pas de câble**
- ▶ Sélectionnez **Suivant**
- ▶ Patientez jusqu'à ce que le code QR apparaisse à l'écran

## SUR L'APPAREIL MOBILE

- ▶ Démarrez Leica FOTOS
- ▶ Sélectionnez « Ajouter un appareil photo »
- ▶ Sélectionnez un modèle d'appareil photo
  - La connexion s'établit. Ceci peut durer un moment.
  - Une fois la connexion réussie, la LED d'état s'allume brièvement et l'appareil photo affiche un message correspondant.



## VIA LE MENU

Si l'assistant de connexion n'a pas été utilisé ou si d'autres appareils mobiles doivent être connectés, les mêmes réglages sont également disponibles à tout moment via l'option de menu **Leica FOTOS**.

### SUR L'APPAREIL PHOTO

- ▶ Dans le menu principal, sélectionnez **Leica FOTOS**
- ▶ Sélectionnez **Appariement**
- ▶ Patientez jusqu'à ce que le code QR apparaisse à l'écran

### SUR L'APPAREIL MOBILE

- ▶ Démarrez Leica FOTOS
- ▶ Sélectionnez « Ajouter un appareil photo »
- ▶ Sélectionnez un modèle d'appareil photo
  - La connexion s'établit. Ceci peut durer un moment.
  - Une fois la connexion réussie, la LED d'état s'allume brièvement et l'appareil photo affiche un message correspondant.

### Remarques

- L'opération d'appariement peut durer quelques minutes.
- L'appariement doit être réalisé seulement **une fois** pour chaque appareil mobile. L'appareil est alors ajouté à la liste des appareils connus.
- Si le mode de connectivité sélectionné est **Arrêt**, la fonction Bluetooth est alors désactivée (voir p. 300). Dans ce cas, l'**appariement** n'est pas possible et l'option de menu correspondante est grisée.

## CONNEXION À DES APPAREILS CONNUS

### PAR LE « LEICA FOTOS CABLE » (uniquement pour les iPhones)

Le « Leica FOTOS Cable » permet d'établir la connexion de manière particulièrement facile et rapide.

- ▶ Reliez l'appareil photo et l'appareil mobile avec le « Leica FOTOS Cable »
  - La connexion s'établit automatiquement.

### Remarque

- Pour permettre une connexion automatique via le Leica FOTOS Cable, le mode USB doit être réglé sur **Apple MFi** ou **Sélectionner si connexion**.

## VIA LE WLAN

### SUR L'APPAREIL PHOTO

- ▶ Dans le menu principal, sélectionnez **Leica FOTOS**
- ▶ Sélectionnez **Connectivité**
- ▶ Sélectionnez **Mode performance** ou **Mode économie d'énergie**

### SUR L'APPAREIL MOBILE

- ▶ Démarrez Leica FOTOS
- ▶ Sélectionnez un modèle d'appareil photo
- ▶ Validez la demande
  - L'appareil photo se connecte automatiquement avec l'appareil mobile.





## CONNEXION (utilisateurs d'Android)

### PREMIÈRE CONNEXION AVEC L'APPAREIL MOBILE

La connexion s'effectue par WLAN. Lors de la première connexion avec un appareil mobile, il faut effectuer un appariement entre l'appareil photo et l'appareil mobile. Cela se fait lors de la première configuration de l'appareil photo à l'aide de l'assistant de connexion ou bien plus tard via le menu.

### ASSISTANT DE CONNEXION

L'assistant de connexion s'affiche lors du premier démarrage de l'appareil photo ou après que l'appareil photo ait été réinitialisé. Ces réglages peuvent être également consultés via l'option de menu **Leica FOTOS**.

L'écran suivant apparaît après le réglage de la langue.

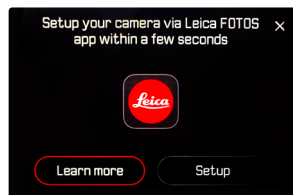

### Pour démarrer l'assistant de connexion

- ▶ Sélectionnez **Connexion à l'appli**

### Pour annuler l'assistant de connexion

- ▶ Tapotez sur l'icône située dans le coin supérieur droit de l'écran

### Pour revenir une étape en arrière

- ▶ Tapotez sur l'icône située dans le coin supérieur gauche de l'écran

## SUR L'APPAREIL PHOTO

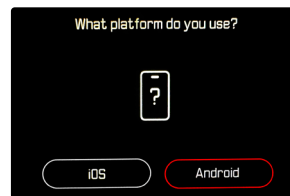

- ▶ Sélectionnez **Android**
- ▶ Sélectionnez **Suivant**
- ▶ Patientez jusqu'à ce que le code QR apparaisse à l'écran

## SUR L'APPAREIL MOBILE

- ▶ Démarrez Leica FOTOS
- ▶ Sélectionnez « Ajouter un appareil photo »
- ▶ Sélectionnez un modèle d'appareil photo
  - La connexion s'établit. Ceci peut durer un moment.
  - Une fois la connexion réussie, la LED d'état s'allume brièvement et l'appareil photo affiche un message correspondant.

## VIA LE MENU

Si l'assistant de connexion n'a pas été utilisé ou si d'autres appareils mobiles doivent être connectés, les mêmes réglages sont également disponibles à tout moment via l'option de menu **Leica FOTOS**.

### SUR L'APPAREIL PHOTO

- ▶ Dans le menu principal, sélectionnez **Leica FOTOS**
- ▶ Sélectionnez **Appariement**
- ▶ Patientez jusqu'à ce que le code QR apparaisse à l'écran

### SUR L'APPAREIL MOBILE

- ▶ Démarrez Leica FOTOS
- ▶ Sélectionnez « Ajouter un appareil photo »
- ▶ Sélectionnez un modèle d'appareil photo
- ▶ Sélectionnez « Scannez le code QR »
- ▶ Scannez le code QR
  - La connexion s'établit. Ceci peut durer un moment.
  - Une fois la connexion réussie, la LED d'état s'allume brièvement et l'appareil photo affiche un message correspondant.

### Remarques

- L'opération d'appariement peut durer quelques minutes.
- L'appariement doit être réalisé seulement une fois pour chaque appareil mobile. L'appareil est alors ajouté à la liste des appareils connus.
- Si le mode de connectivité sélectionné est **Arrêt**, la fonction Bluetooth est alors désactivée (voir p.300). Dans ce cas, l'**appariement** n'est pas possible et l'option de menu correspondante est grisée.

## CONNEXION À DES APPAREILS CONNUS

### SUR L'APPAREIL PHOTO

- ▶ Dans le menu principal, sélectionnez **Leica FOTOS**
- ▶ Sélectionnez **Connectivité**
- ▶ Sélectionnez **Mode performance** ou **Mode économie d'énergie**

### SUR L'APPAREIL MOBILE

- ▶ Démarrez Leica FOTOS
- ▶ Sélectionnez un modèle d'appareil photo
- ▶ Validez la demande
  - L'appareil photo se connecte automatiquement avec l'appareil mobile.





## MODES DE CONNECTIVITÉ

Trois options sont disponibles.

Réglage par défaut: **Mode performance**

- ▶ Dans le menu principal, sélectionnez **Leica FOTOS**
- ▶ Sélectionnez **Connectivité**
- ▶ Sélectionnez **Mode performance/Mode économie d'énergie/Arrêt**

	Connexion plus rapide (réglage par défaut)	Prolongement de l'autonomie de la batterie	Toutes les connexions radio désactivées
	<b>Mode performance</b>	<b>Mode économie d'énergie</b>	<b>Arrêt</b>
Bluetooth (Géomarquage)	Marche	Marche	-
Wi-Fi (transfert de données) (commande à distance)	La connexion à Leica FOTOS est maintenue.	Marche/Arrêt automatique La connexion à Leica FOTOS s'établit automatiquement lorsque cela est né- cessaire et se termine en cas d'inacti- vité (≥ 5 min)	-
Mise en veille Wi-Fi	Jamais	Après 5 min	-
Allumage à distance	Toujours possible	Possible jusqu'à 7 jours après avoir éteint l'appareil photo	-



## INSTALLATION DE MISES À JOUR DE FIRMWARES

L'interruption d'une mise à jour de firmware en cours peut provoquer des dommages graves irréversibles sur votre équipement !

Vous devez donc impérativement respecter les consignes suivantes lors de la mise à jour du firmware :

- Ne pas éteindre l'appareil photo !
- Ne pas retirer la carte mémoire !
- Ne pas retirer la batterie !
- Ne pas retirer l'objectif !

Leica FOTOS vous informe lorsque des mises à jour de firmwares sont disponibles pour vos appareils photo Leica.

- ▶ Suivez les instructions dans l'appli Leica FOTOS

### Remarques

- Si la batterie n'est pas suffisamment chargée, un message d'avertissement s'affiche. Dans ce cas, rechargez d'abord la batterie et répétez l'opération décrite ci-dessus.
- Les mises à jour du firmware peuvent également être installées via le menu de l'appareil photo (voir p. 289).

## MODE PERFORMANCE

Le Bluetooth est actif en permanence. Le géomarquage est donc possible à tout moment (s'il est activé). Le Wi-Fi est également actif en permanence. Cette option offre l'accès le plus rapide à la connexion à Leica FOTOS et donc une expérience d'utilisation optimale.

- ▶ Dans le menu principal, sélectionnez **Leica FOTOS**
- ▶ Sélectionnez **Connectivité**
- ▶ Sélectionnez **Mode performance**

## MODE ÉCONOMIE D'ÉNERGIE

Le Bluetooth est actif en permanence. Le géomarquage est donc possible à tout moment (s'il est activé). Le Wi-Fi de l'appareil photo est activé pendant le transfert de réglages ou de fichiers et est sinon désactivé. Cette option permet d'économiser de l'énergie.

- ▶ Dans le menu principal, sélectionnez **Leica FOTOS**
- ▶ Sélectionnez **Connectivité**
- ▶ Sélectionnez **Mode économie d'énergie**

## MODE AVION (Arrêt)

Lorsque cette option est sélectionnée, toutes les connexions radio sont alors désactivées.

- ▶ Dans le menu principal, sélectionnez **Leica FOTOS**
- ▶ Sélectionnez **Connectivité**
- ▶ Sélectionnez **Arrêt**



## COMMANDE À DISTANCE DE L'APPAREIL PHOTO

La commande à distance permet d'enregistrer des photos et des vidéos à partir de l'appareil mobile, d'adapter des réglages relatifs à la prise de vue et de transférer des données sur l'appareil mobile. Une liste des fonctions disponibles ainsi que des indications d'utilisation se trouvent dans Leica FOTOS.

### ALLUMAGE À DISTANCE DE L'APPAREIL PHOTO

Lorsque cette fonction est activée dans l'appareil photo, il est possible d'activer par accès à distance l'appareil photo arrêté ou se trouvant en mode Veille. Pour cela, Bluetooth doit être actif.

- ▶ Dans le menu principal, sélectionnez **Leica FOTOS**
- ▶ Sélectionnez **Connectivité**
- ▶ Sélectionnez **Mode performance/Mode économie d'énergie**
  - L'appareil photo recherche des appareils connus et établit automatiquement une connexion avec eux.

### Remarques importantes

- L'allumage à distance fonctionne même lorsque l'appareil photo a été éteint à l'aide du commutateur principal.
- Une activation fortuite de l'appareil photo par allumage à distance peut parfois occasionner des prises de vue indésirables ainsi qu'une forte consommation de courant.
- Lorsque l'appareil mobile personnel n'est pas connecté actuellement ou que la fonction Bluetooth est désactivée dans l'appareil mobile, un appareil étranger peut obtenir accès à l'appareil photo s'il a déjà été connecté auparavant. Ainsi, il est vraisemblable que l'accès non autorisé à vos données ou à des fonctions de l'appareil photo deviennent possibles pour autrui.

### Solution

- Activer la fonction uniquement peu avant une utilisation envisagée.
- Après une utilisation intentionnelle, toujours désactiver immédiatement la fonction.



## ENTRETIEN/STOCKAGE

Si vous n'utilisez pas l'appareil photo pendant une période prolongée, il est conseillé d'effectuer les opérations suivantes :

- Éteignez l'appareil photo
- Retirez la carte mémoire
- Retirez la batterie (la date et l'heure saisies sont perdues au bout de 2 mois environ)

### BOÎTIER DE L'APPAREIL

- Veillez scrupuleusement à la propreté de votre équipement puisque toute saleté représente un terrain propice pour les micro-organismes.
- Ne nettoyez l'appareil qu'avec un chiffon doux et sec. Les salissures tenaces doivent d'abord être traitées à l'aide d'un détergent fortement dilué, puis essuyées à l'aide d'un chiffon sec.
- Si des gouttelettes d'eau salée atteignent l'appareil photo, imbibe d'abord un chiffon doux avec de l'eau du robinet, essorez-le avec soin, puis essuyez l'appareil avec. Ensuite, séchez-le avec soin à l'aide d'un chiffon sec.
- Pour éliminer les taches et les traces de doigts, essuyez l'appareil photo avec un chiffon propre non pelucheux. Utilisez un petit pinceau pour éliminer les salissures grossières qui se situent dans des coins difficilement accessibles du boîtier de l'appareil. Ce faisant, il ne faut en aucun cas toucher aux lamelles de l'obturateur.
- Conservez l'appareil de préférence dans un endroit fermé et rembourré, afin de garantir qu'il soit à l'abri de tout objet contondant et de toute poussière.
- Rangez l'appareil dans un endroit sec et suffisamment aéré, à l'abri des températures élevées et de l'humidité. Si vous utilisez l'appareil photo dans un environnement humide, il faut qu'il soit complètement sec avant de le ranger.

- Pour éviter toute attaque fongique, ne laissez pas l'appareil dans sa sacoche en cuir pendant un temps prolongé.
- Videz les housses mouillées afin d'exclure toute détérioration de votre équipement due à l'humidité et aux résidus de tanin de cuir qui pourraient alors se libérer.
- Tous les paliers mobiles mécaniquement et toutes les surfaces de frottement de votre appareil sont lubrifiées. Si l'appareil photo n'est pas utilisé pendant une durée prolongée, il convient de le déclencher plusieurs fois tous les trois mois environ pour éviter une résinification des zones de graissage. Il est également recommandé de manipuler tous les autres éléments de commande ou de réglage.
- Pour protéger les équipements de votre appareil des champignons (attaque fongique) sous un climat tropical humide, exposez-le le plus souvent possible au soleil et à l'air. Le stockage à l'intérieur de bacs ou de sacoche hermétiques n'est à conseiller qu'à condition d'utiliser un dessiccateur, comme le Silicagel.

### OBJECTIF

- Normalement un pinceau fin et souple suffit amplement à éliminer la poussière se trouvant sur la surface extérieure de la lentille d'objectif. Néanmoins, si celle-ci est fortement encrassée, utiliser un chiffon doux, très propre et totalement exempt de corps étrangers pour l'essuyer délicatement en décrivant de petits cercles de l'intérieur vers l'extérieur. Pour cela, utiliser des chiffons microfibre disponibles dans les magasins spécialisés photo-optique, à conserver dans un étui protecteur. Ils se lavent à 40 °C maximum ; cependant ne pas utiliser d'adoucissant et ne pas les repasser. Les chiffons pour lunettes de vue imprégnés de substances chimiques sont déconseillés car ils peuvent endommager les verres des objectifs.
- Pour obtenir une protection optimale des lentilles frontales dans des conditions difficiles (p. ex. sable, projection d'eau salée), utilisez des filtres UVA incolores. Il convient cependant de tenir



compte du fait que, pour certaines situations de contre-jour et en cas de contrastes importants, ils peuvent causer, comme tout filtre, des reflets indésirables.

- Les couvercles d'objectifs protègent également l'objectif des traces de doigts non intentionnelles et de la pluie.
- Tous les paliers mobiles mécaniquement et toutes les surfaces de frottement de votre objectif sont lubrifiés. Si l'objectif n'est pas utilisé pendant une durée prolongée, il convient de manipuler la bague de mise au point et la bague de diaphragme de temps en temps pour éviter une résinification des zones de graissage.

## VISEUR/ÉCRAN

- Si de la condensation s'est formée sur l'appareil ou dans celui-ci, éteignez-le et laissez-le reposer pendant environ 1 heure à température ambiante. Lorsque la température ambiante et la température de l'appareil photo sont identiques, la condensation disparaît d'elle-même.

## BATTERIE

- Les batteries lithium-ion ne doivent être stockées qu'en état partiellement chargé, c'est-à-dire ni entièrement déchargées, ni entièrement chargées. L'état de charge est indiqué par l'affichage correspondant sur l'écran. Si vous n'utilisez pas la batterie pendant une longue période, nous vous conseillons de la charger environ deux fois par an pendant environ 15 minutes afin d'éviter qu'elle ne se décharge complètement.

## CARTES MÉMOIRE

- Pour protéger les cartes mémoire, ne les rangez que dans le boîtier antistatique correspondant.
- Ne rangez pas la carte mémoire dans un endroit où elle pourrait être exposée à des températures élevées, au rayonnement solaire direct, à des champs magnétiques ou à des décharges électrostatiques. Retirez systématiquement la carte mémoire lorsque vous n'utilisez pas l'appareil photo pendant une période prolongée.
- Il est conseillé de formater la carte mémoire de temps à autre, étant donné que la fragmentation résultant de l'effacement des données peut partiellement bloquer sa capacité de stockage.

## CAPTEUR

### NETTOYAGE AUTOMATIQUE DU CAPTEUR

Les légers dépôts de poussière sur le capteur peuvent être facilement éliminés. Cette fonction fait légèrement vibrer le capteur, ce qui « secoue et détache » les particules de poussière non adhérentes. Cette fonction doit être exécutée lorsque cela est nécessaire.

- ▶ Dans le menu principal, sélectionnez **Réglages de l'appareil photo**
- ▶ Sélectionnez **Nettoyage automatique du capteur**
- ▶ Sélectionnez **Oui**
  - Le nettoyage automatique du capteur est effectué.
  - L'appareil photo vibre un instant.
  - L'indication **Veillez redémarrer l'appareil photo** apparaît.
- ▶ Éteignez et rallumez l'appareil photo

## MAPPAGE DE PIXELS

Au fil du temps, des pixels défectueux apparaissent sur le capteur des appareils photo numériques. L'appareil photo corrige automatiquement ces points incorrects de l'image à partir des informations acquises par les pixels voisins. Pour cela, les pixels défectueux doivent être détectés et enregistrés au cours d'un procédé appelé « mappage de pixels ». Ce dernier s'effectue automatiquement toutes les deux semaines. En cas de besoin, cette fonction peut également être lancée manuellement.

- ▶ Dans le menu principal, sélectionnez **Réglages de l'appareil photo**
- ▶ Sélectionnez **Mappage de pixels**
- ▶ Sélectionnez **Oui**
  - Le mappage de pixels est effectué. Ceci peut durer un moment.
  - L'indication **Veillez redémarrer l'appareil photo** apparaît.
- ▶ Éteignez et rallumez l'appareil photo



Problème	Cause possible/à examiner	propositions de remède
<b>Problèmes avec la batterie</b>		
La batterie se vide très rapidement	Batterie trop froide	Réchauffer la batterie (par ex. dans la poche du pantalon) et l'insérer juste avant la prise de vue
	Batterie trop chaude	Laisser refroidir la batterie
	Luminosité de l'écran ou de l'EVF réglée très haut	Réduire la luminosité
	Mode économique d'énergie inactif	Activer <b>Arrêt auto</b>
	Mode AF actif en permanence	Sélectionner un autre mode
	Connexion WLAN permanente	Désactiver le WLAN en cas de non-utilisation
	Utilisation permanente de l'écran (par ex. du mode Live View)	Désactiver la fonction
	La batterie a été chargée de nombreuses fois	La batterie a atteint la fin de sa durée de service Remplacer la batterie
	Tracking-AF actif avec mode AFc Aperçu des photos enregistrées ( <b>Lecture auto</b> ) actif	Utiliser les modes AFs ou MF Désactiver la fonction
Le processus de charge ne démarre pas	Orientation de la batterie ou branchement du chargeur incorrect	Contrôler l'orientation et le branchement
Le processus de charge dure longtemps	Batterie trop froide ou trop chaude	Charger la batterie à la température de la pièce
Le témoin de charge s'allume, mais la batterie ne charge pas	Il y a de la saleté sur les contacts de la batterie	Nettoyer les contacts avec un chiffon doux et sec
	La batterie a été chargée de nombreuses fois	La batterie a atteint la fin de sa durée de service Remplacer la batterie
<b>Problèmes avec l'appareil photo</b>		
L'appareil photo s'éteint brusquement	Batterie vide	Charger ou remplacer la batterie
L'appareil photo ne se déclenche pas	Batterie vide	Charger ou remplacer la batterie
	Batterie trop froide	Réchauffer la batterie (par ex. dans la poche du pantalon)
L'appareil photo s'éteint juste après la mise en marche	Batterie vide	Charger ou remplacer la batterie
L'appareil photo chauffe	Production de chaleur pour les enregistrements vidéo haute résolution (4K) ou la fonction de prises de vue en rafale avec DNG	Pas de dysfonctionnement, laisser refroidir l'appareil photo en cas de forte chauffe

L'appareil photo ne reconnaît pas la carte mémoire	La carte mémoire n'est pas compatible ou défectueuse	Remplacer la carte mémoire
	La carte mémoire est formatée incorrectement	Formater la carte mémoire présente dans l'appareil photo (Attention : perte de données!)
<b>Menus et affichages</b>		
Le viseur électronique est sombre	Luminosité EVF réglée trop bas	Régler la luminosité EVF
L'affichage n'est pas en français	-	Dans le menu <b>Langage</b> , sélectionnez l'option <b>Français</b>
Le viseur électronique est sombre	Commutation réglée incorrectement entre EVF et LCD	Sélectionner le réglage adéquat
L'image de viseur est floue		Contrôler le réglage des dioptries. Le cas échéant, adapter le réglage des dioptries
L'écran est trop clair ou trop foncé/difficile à reconnaître	La luminosité est réglée incorrectement	Régler la luminosité de l'écran
	Angle d'observation trop faible	Regarder l'écran le plus possible à la perpendiculaire
	Capteur de luminosité couvert	Veiller à ne pas couvrir le capteur de luminosité
Le menu <b>Favoris</b> n'apparaît pas	Le menu Favoris ne contient aucune entrée	Ajouter au moins une fonction
Live View s'arrête brusquement ou ne démarre pas	Appareil photo fortement chauffé par une haute température ambiante, un mode Live View prolongé, un enregistrement prolongé de films ou de prises de vue en rafale	Laisser refroidir
La luminosité en mode Live View ne correspond pas à celle des images	Les paramètres de luminosité de l'écran n'ont aucun effet sur les images	En cas de besoin, adapter les paramètres de luminosité
	Aperçu de l'exposition inactif	Activer la fonction
Après la prise d'une photo, le nombre d'images restantes n'est pas réduit	La photo nécessite peu d'espace de stockage	Aucun dysfonctionnement, le nombre des photos restantes est défini approximativement
<b>Prise de vue</b>		
Sur l'écran/dans le viseur, le bruit numérique apparaît lorsque le déclencheur est enfoncé jusqu'au premier point de résistance	L'amplification est accrue comme aide pour la composition d'image, lorsque le motif est éclairé faiblement et que l'ouverture du diagramme est réduite	Aucun dysfonctionnement, les images ne sont pas concernées
L'écran/le viseur s'arrête au bout d'un temps très court	Paramètres d'économies d'énergie activés	En cas de besoin, modifier les paramètres
L'affichage s'éteint après la prise de vue/l'écran s'assombrit après la prise de vue	Le flash se charge une fois la prise de vue effectuée, l'écran s'éteint pendant ce temps	Patience jusqu'à ce que le flash soit chargé

Le flash ne se déclenche pas	Le flash ne peut pas être utilisé avec les paramètres actuels	Noter la liste des paramètres compatibles avec la fonction de flash
	Batterie vide	Charger ou remplacer la batterie
	Appuyer sur le déclencheur pendant que le flash charge encore	Patience jusqu'à ce que le flash soit complètement chargé
	Fonction de verrouillage électronique sélectionnée	Adaptation du réglage
	Mode de bracketing d'exposition automatique ou de prises de vue en rafale actif	Adaptation du réglage
Le flash n'éclaire pas complètement le motif	Motif hors de la portée du flash	Amener le motif dans la portée du flash
	La lumière du flash est masquée	Veiller à ce que la lumière du flash ne soit pas masquée par un doigt ou des objets
L'appareil photo ne se déclenche pas/ déclencheur désactivé/aucune prise de vue possible	La carte mémoire est pleine	Remplacer la carte mémoire
	La carte mémoire n'est pas formatée	Reformater la carte mémoire (Attention: perte de données!)
	La carte mémoire est protégée en écriture	Désactiver la protection en écriture sur la carte mémoire (petit cran sur le côté de la carte mémoire)
	Saleté sur les contacts de la carte mémoire	Nettoyer les contacts avec un chiffon doux en coton ou en lin
	Carte mémoire endommagée	Remplacer la carte mémoire
	Capteur en surchauffe	Laisser refroidir l'appareil photo
	L'appareil photo s'est arrêté automatiquement (Arrêt auto)	Rallumer l'appareil photo en cas de besoin, désactiver l'arrêt automatique
	Des données image sont en cours de transfert sur la carte mémoire et la mémoire tampon est pleine	Patience
	La fonction de réduction des bruits fonctionne (par ex. suite à des prises de vue nocturnes avec longs temps d'exposition)	Patience ou désactiver la réduction des bruits
	Batterie vide	Charger ou remplacer la batterie
	L'appareil photo traite une image	Patience
	La numérotation des photos est épuisée	Voir la section « Gestion des données »
L'image n'est pas mise automatiquement au point de manière nette	La fonction AF n'est pas activée	Activer la fonction AF

Pas de reconnaissance des visages/le visage n'est pas reconnu	Visage couvert (lunettes de soleil, chapeau, cheveux longs etc.)	Retirer les objets perturbateurs
	Le visage prend trop peu de place dans l'image	Modifier la composition de l'image
	Visage incliné ou horizontal	Maintenir le visage droit
	L'appareil photo est maintenu de travers	Maintenir l'appareil photo droit
	Le visage est mal éclairé	Utiliser le flash, améliorer l'éclairage
L'appareil photo sélectionne le mauvais objet/motif	Un objet sélectionné par erreur est plus proche du milieu de l'image que l'objet principal	Sélectionner le cadrage ou prendre la photo à l'aide de l'enregistrement de la netteté
	L'objet sélectionné par erreur est un visage	Arrêter la reconnaissance des visages
Prise de vue en continu impossible	L'appareil photo est en surchauffe et la fonction a été désactivée provisoirement pour le protéger	Laisser refroidir l'appareil photo
L'image s'affiche brouillée à l'écran	Fonction de renforcement de l'éclairage de l'écran en cas d'environnement sombre	Aucun dysfonctionnement, les images ne sont pas concernées
L'enregistrement des images dure très longtemps	Réduction du bruit activé pour l'exposition prolongée	Désactiver la fonction
	Carte mémoire insérée trop lente	Utiliser une carte mémoire appropriée
Balance des blancs manuelle impossible	Motif trop clair ou trop foncé	
L'appareil photo ne se met pas au point de manière nette	Élément de motif trop près de l'appareil photo	Sélectionner le mode Macro
	Élément de motif souhaité très éloigné	Quitter le mode Macro
	Motif inadéquat pour AF	Utiliser le blocage de focalisation/l'enregistrement de la netteté ou sélectionner la focalisation manuelle
Champ de mesure AF marqué en rouge avec fonction AF active, images floues	Mise au point non réussie	Retenter la mise au point
Aucun champ de mesure AF sélectionnable	La bague de mise au point n'est pas en position AF	Régler la bague de mise au point sur la position AF
	La commande automatique du champ de mesure ou la reconnaissance des visages est sélectionnée au mode AF	Sélectionner une autre commande
	Lecture de l'image active	Arrêter la reproduction de l'image
	Appareil photo en veille	Appuyez sur le déclencheur jusqu'au premier point de résistance
L'illuminateur d'assistance AF ne s'allume pas	L'appareil photo est en mode Prise de vues vidéo	Changer de mode
	Fonction inactive	Activer la fonction AF

Enregistrements vidéo		
Enregistrement vidéo impossible	L'appareil photo est en surchauffe et la fonction a été désactivée provisoirement pour le protéger	Laisser refroidir l'appareil photo
L'enregistrement vidéo s'arrête par soi-même	Durée maximale atteinte d'une prise de vue unique	
	La vitesse d'écriture de la carte mémoire est trop basse pour la résolution vidéo/compression sélectionnée	Insérer une autre carte mémoire ou modifier la méthode de mémoire
En mode vidéo, <b>L-Log</b> n'est pas sélectionnable	Aucun format 10 bits n'a été choisi comme format vidéo	Commuter sur le format 10 bits ou sur MOV en format vidéo
Au mode vidéo, je vois <b>ASA</b> au lieu d' <b>ISO</b> , angle au lieu de vitesses d'obturation et valeur d'ouverture T au lieu de valeurs F	Comme mode de prise de vue, <b>Cine</b> a été sélectionné	Commutation de <b>Cine</b> sur <b>Vidéo</b>
Lors du zoom, des sauts d'exposition visibles se produisent	L'appareil photo est réglé sur <b>Auto ISO</b>	Activer <b>Floating ISO</b>
Lecture et gestion des images		
Les images sélectionnées ne peuvent pas être effacées	Certaines des images sélectionnées sont protégées en écriture	Ôter la protection en écriture (avec l'appareil avec lequel le fichier a été protégé en écriture à l'origine)
La numérotation des fichiers ne commence pas par 1	Des images sont déjà présentes sur la carte mémoire	Voir la section « Gestion des données »
Les paramètres d'heure et de date sont incorrects ou manquants	L'appareil photo n'a pas été utilisé pendant une période prolongée (en particulier lorsque la batterie était retirée)	Insérer une batterie chargée et procéder à de nouveaux paramètres
Les tampons horaires et de date sur les photos ne sont pas corrects	Heure réglée incorrectement	Régler correctement l'heure Attention : en cas de non-utilisation/stockage avec des batteries vides, les paramètres d'heure se perdent
Les tampons horaires et de date sur les photos sont indésirables	Paramétrage non respecté	Non effaçables ultérieurement Désactiver la fonction en cas de besoin
Les images sont endommagées ou absentes	La carte mémoire a été ôtée pendant que l'affichage de disponibilité clignotait	Ne pas retirer la carte pendant que l'affichage de disponibilité clignote. Charger la batterie.
	Formatage de la carte erroné ou endommagé	Reformater la carte mémoire (Attention : perte de données!)
La dernière image n'apparaît pas à l'écran	Aperçu inactif	Activer <b>Lecture auto</b>
Des parties de mes scènes vidéo ne sont pas complètement dans l'image	Différence des rapports de côtés entre l'appareil photo et le support de lecture	Régler le rapport de côtés correct dans l'appareil photo



Qualité d'image		
Image trop claire	Capteur de lumière recouvert lors de la prise de vue	Assurer à la prise de vue que le capteur de lumière soit libre
Bruit numérique	Longs temps d'exposition (> 1 s)	Activer la fonction de réduction du bruit en cas d'exposition prolongée
	Sensibilité ISO réglée trop haute	Réduire la sensibilité ISO
Couleurs artificielles	Balance des blancs non/mal réglée	Adapter la balance des blancs à la source de lumière ou l'effectuer manuellement
Taches blanches rondes, semblables à des bulles de savon	Prise de vue au flash dans un environnement très sombre : réflexions de particules de poussière	Arrêter le flash
Les images sont floues	L'objectif est encrassé	Nettoyer l'objectif
	L'objectif est bloqué	Maintenir les objets à l'écart de l'objectif
	L'appareil photo a été bougé pendant la prise de vue	Utiliser le flash
		Fixer l'appareil photo sur un trépied
		Utiliser une vitesse d'obturation plus rapide
Fonction Macro	Sélectionner le mode en conséquence	
Les images sont surexposées	Flash actif également dans un environnement lumineux	Modifier le mode du flash
	Forte source de lumière dans l'image	Éviter les fortes sources de lumière dans l'image
	Un (semi-)contre-jour tombe dans l'objectif (même issu de sources de lumières en dehors de la zone de prise de vue)	Utiliser un parasoleil ou changer le motif
	Temps d'exposition choisi trop long	Choisir un temps d'exposition plus court
Flou/Le stabilisateur d'image ne fonctionne pas	Prise de vue sans flash dans des lieux sombres	Utiliser un trépied
Image pixellisée ou bruit numérique	Sensibilité ISO réglée trop haute	Réduire la sensibilité ISO
Rayures horizontales	Prise de vue avec verrouillage électronique sous des sources de lumière comme une lampe fluorescente ou une lampe LED	Essayer des vitesses d'obturation plus rapides
Couleurs et luminosités altérées	Prise de vue en présence de sources de lumière artificielles ou de luminosité extrême	Effectuer une balance des blancs ou sélectionner les paramètres préliminaires d'éclairage qui conviennent
Aucune photo n'est affichée	Carte mémoire absente	Insérer une carte mémoire
	Les images ont été réalisées avec un autre appareil photo	Transmettre les images en vue de l'affichage sur un autre appareil
Les images ne peuvent pas être affichées	Le nom de fichier de l'image a été modifié avec un ordinateur	Utiliser le logiciel adéquat pour la transmission d'images de l'ordinateur sur l'appareil photo

<b>Qualité vidéo</b>		
Enregistrement de films avec scintillement/effet de bande	Interférence de la source lumineuse en cas d'éclairage artificiel	À la fonction <b>Profils de vidéo</b> sélectionnez une autre fréquence d'image (compatible avec la fréquence réseau de courant alternatif locale)
Bruits de caméra sur les enregistrements vidéo	Molettes droite/gauche actionnées	Pendant l'enregistrement vidéo, ne pas utiliser les molettes droite/gauche si possible
Son absent à la lecture vidéo	Le volume de lecture est réglé trop faible	Augmenter le volume de lecture
	Microphone couvert lors de la prise de vue	À la prise de vue veiller à maintenir le microphone dégagé
	Les haut-parleurs sont couverts	À la lecture, dégager les haut-parleurs
	Le micro était désactivé lors de la prise de vue	Activer le micro
Vacillement ou rayures horizontales sur les vidéos	Les capteurs CMOS présentent ce phénomène en présence de sources de lumière comme les lampes LED ou les tubes fluorescents	Amélioration possible par sélection manuelle d'une vitesse d'obturation fixe (p. ex. 1/100s)
<b>Smartphones/WLAN</b>		
La connexion WLAN est coupée	L'appareil photo se désactive en cas de surchauffe (fonction de sécurité)	Laisser refroidir l'appareil photo
Appariement impossible avec un appareil mobile	Pour l'appareil mobile, un appariement a déjà été effectué avec l'appareil photo	Sur l'appareil mobile, effacer l'enregistrement de l'appareil photo mémorisé dans les paramètres Bluetooth et répéter l'appariement
La connexion avec l'appareil mobile/la transmission d'images ne fonctionne pas	Appareil mobile trop éloigné	Réduire l'écart
	Perturbation par d'autres appareils à proximité, par ex. des téléphones portables ou des fours à micro-ondes	Agrandir l'écart aux sources de perturbations
	Perturbation par plusieurs appareils mobiles dans l'entourage	Restaurer la connexion/supprimer les autres appareils mobiles
	L'appareil mobile est déjà connecté avec un autre appareil	Contrôler la connexion
L'appareil photo n'est pas affiché sur l'écran de configuration WLAN de l'appareil mobile	L'appareil mobile ne reconnaît pas l'appareil photo	Éteindre et rallumer la fonction WLAN sur l'appareil mobile



## TOUCHES DE FONCTION

Les éléments de commande suivants sont disponibles pour l'accès direct (voir p. 76).

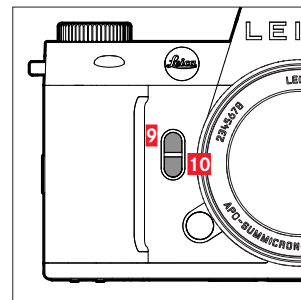
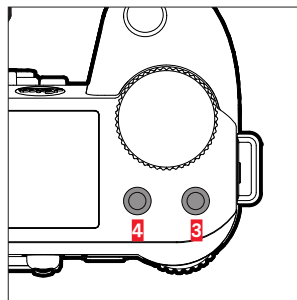
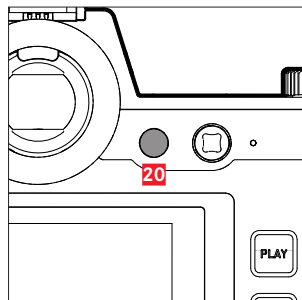
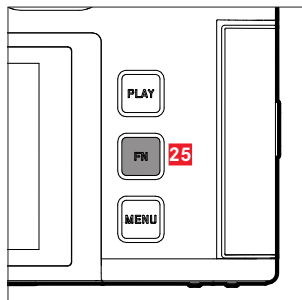

**25** Touche FN

**20** Touche de fonction

**3** Touche de fonction

**4** Touche de fonction

**9** Touche de fonction

**10** Touche de fonction

## EXPLICATION DES SYMBOLES

◆ = Accessible via le Control Center

● = Disponible pour les touches de fonction

● = Réglage par défaut des touches de fonction

## ACCÈS DIRECT



Fonction	PHOTO		VIDÉO/CINE	
	Control Center	Touches de fonction	Control Center	Touches de fonction
Photo <> Vidéo	◆	● (4)	◆	● (4)
Changer de profil d'information		● (25)		● (25)
Agrandissement		● (9)		●
Commuter AF/MF		●		●
Centrer champ de mesure AF		●		
Aperçu exposition/prof. champ		●		
Commuter Gamma Vidéo				●
Niveau Audio (Gain du micro + Volume des écouteurs)			◆	● (9)
Mode d'exposition	◆		◆	
Mode de mise au point	◆	●	◆	●
Mode AF	◆	● (10)	◆	● (10)
Réglages mise au point				
Réglages de l'AF		●		●
Profils AF		●		
Assistance mise au point		●		
Illuminateur d'assistance AF		●		

Fonction	PHOTO			VIDÉO/CINE		
	Control Center	Touches de fonction		Control Center	Touches de fonction	
Grossiss. auto		●			●	
AF tactile		●			●	
AF tact. si utilisation EVF		●			●	
Limitation de focale (macro)		●			●	
Plage de rotation		●			●	
Mesure de l'exposition	◆	●		◆	●	
Réglages ISO	◆	●		◆	●	
Réglages auto ISO		●			● (uniquement en mode vidéo)	
Floating ISO		●			●	
Incrément ISO		●			●	
Incrément EV		●			●	
Mode déclenchement	◆	●				
Prises de vue par intervalles		●				
Bracketing d'exposition		●				
Retardateur		●				
Balance des blancs	◆	●	● (3)	◆	●	
Carte de gris neutre		●			●	
Température de couleur		●			●	
Format de fichier	◆	●				

Fonction	PHOTO		VIDÉO/CINE	
	Control Center	Touches de fonction	Control Center	Touches de fonction
Résolution DNG		●		
Réglages JPG				
Résolution JPG		●		
Réduction du bruit (JPG)				
Leica Looks		●		
iDR		●		●
Mode pellicule		●		
Réduction du bruit (longue expos.)		●		
Contrôle de la perspective		●		
Format du capteur		●		
Stabilisation		●		
Stabilisation d'image		●		●
Mode d'orientation				
Format d'image		●		
Réglages flash		●		
Mode flash				
Correction de l'exposition flash		●		
Moment de déclench. flash				
Réglages personnalisés				
Molettes (objectifs AF)		●		●
Molettes (objectifs MF)		●		●

Fonction	PHOTO		VIDÉO/CINE	
	Control Center	Touches de fonction	Control Center	Touches de fonction
Verrouillage des molettes		●		●
Verrouillage du joystick		●		●
Assistants de prise de vue		●		●
Overlay image		●		
Focus Peaking		●		●
Détourage / Hachures		●		●
Cadre				●
Moniteur de forme d'onde				●
Gestion du stockage				
Formater la mémoire		●		●
Options de stockage		●		
Type d'obturateur		●		
Lecture auto		●		
Affichage groupé		●		
Réglages Live View				
Aperçu exposition		●		
Live View renforcé		●		
Leica FOTOS	◆	●	◆	●
Charger par USB		●		●
Mode USB				
Wi-Fi				



Fonction	PHOTO			VIDÉO/CINE		
	Control Center	Touches de fonction		Control Center	Touches de fonction	
Profil utilisateur		●			●	
Réglages de l'appareil photo						
Réglages affichage						
EVF <> LCD		●	● (20)		●	● (20)
Économies d'énergie						
Profils de l'objectif		●			●	
Unité de distance						
Signal sonore		●			●	
Date & Heure						
Remise à zéro numér. images						
Nettoyage automatique du capteur						
Mappage de pixels						
Réinitialiser appareil photo						
Informations de l'appareil						
Langage						
Correction de l'exposition	◆	●		◆	●	
ISO (photo & vidéo)*	◆	●	●	◆	●	●
Exposure Index (Cine)*			● (3)			● (3)
Profils de vidéo				◆	●	

Fonction	PHOTO		VIDÉO/CINE	
	Control Center	Touches de fonction	Control Center	Touches de fonction
Réglages Log				●
Réglages HLG				
Réglages L-Log				
Profil LUT				●
Leica Looks				●
Mode vidéo				●
Mode Cine				●
HDMI avec son				
Audio				
Gain du micro				●
Réduction du bruit de fond				●
Timecode				●
Enregistrement segmenté				●
Mire				●
Cadre REC				●

\* Certaines fonctions ne sont disponibles que par accès direct. Elles sont indiquées au début du tableau.

## ACCÈS DIRECT EN MODE LECTURE



Fonction	Lecture (photo/vidéo)	
	Menu Lecture	Touches de fonction
Changer de profil d'information		● (25)
Classer		● (3)
EVF <> LCD		● (20)
Agrandissement (uniquement pour les photos)		● (10)
Supprimer une à une	●	● (4)
Supprimer plusieurs	●	● (9)
Supprimer tous sans ★	●	●

## A

Académie, Leica .....	341
Accès direct .....	76, 317
Accès rapide .....	76
Accessoires .....	3
Adaptateur .....	45
AE-L .....	157, 158
AFc .....	125, 240
Affectation des touches .....	76
Affectation personnalisée des touches .....	76
Affichage de la distance .....	138, 251
Affichage des informations .....	115, 222
Affichages .....	30, 32, 34, 115, 222
Affichages auxiliaires .....	115, 222
Affichage, veille .....	89
AF intelligent .....	125, 240
AF-L .....	158
AF/MF, commutation .....	125
AFs .....	125, 240
AF tactile .....	112, 218
Agrandissement, fonction d'aide MF .....	136
Agrandissement, mode Lecture (photo) .....	188
Agrandissement, mode Prise de vues (photo) .....	133, 136, 247
Agrandissement, mode Prise de vues (vidéo) .....	247, 249
A (mode priorité ouverture) .....	152, 270
Aperçu .....	195
Aperçu de l'exposition .....	157
Aperçu, profondeur de champ .....	161

Appareil photo, réinitialisation .....	288
Apple MFi .....	110, 216
Appli .....	294
Arrêt, automatique .....	86, 89
Arrêt, écran .....	89
ASA .....	262
Assistance mise au point .....	136, 249
Autofocus .....	125, 129, 240
Auto ISO .....	140, 259

## B

Balance des blancs .....	143, 263
Barres d'information .....	117, 224
Batterie, capacité .....	35
Batterie, charger .....	37
Batterie, insertion/retrait .....	38
Batterie, Remarques .....	9, 12, 305
Bluetooth .....	300
Bracketing d'exposition .....	165
Bruit d'obturation électronique .....	90
Bulb .....	155

## C

Cadre REC .....	234
Calibrage .....	232
Capteur .....	10, 14
Capteur d'œil .....	87
Caractéristiques techniques .....	332
Carte de gris neutre .....	144, 264
Carte mémoire .....	10, 13, 40, 104, 105, 211, 305

Carte SD .....	10, 13, 40, 104, 105, 211, 305
Changement de programme .....	152
Changement, mode de fonctionnement.....	182, 237, 274
Chargeur .....	10, 36
Cine .....	236
Clavier.....	71
Combinaison vitesse d'obturation-ouverture.....	149, 268
Commande à distance.....	302
Commande de menu .....	62
Commande tactile .....	61, 112, 218
Commutateur principal.....	54
Compensation dioptrique .....	47
Confirmation AF .....	90, 123
Connectivité.....	300
Connexion, appareils mobiles.....	294
Consignes de sécurité .....	8
Contact, Leica .....	340
Contraste, propriétés de l'image (photo) .....	97
Contraste, propriétés de l'image (vidéo).....	198
Contrôle de la perspective .....	168
Copyright .....	108, 214
Correction de l'exposition .....	160, 271
Correction de l'exposition, flash.....	178
Courroie de port.....	10, 36

## D

Date .....	73, 84
Déclencher.....	56
Déclencheur.....	56
Dépannage.....	308

Désignation des pièces .....	26
Détection des personnes .....	128, 243
Détourage .....	118, 185, 225, 277
Distance, méthodes de mesure.....	126, 241
DNG .....	93
DOF (Depth of Field).....	161
Données brutes.....	93
Données, transfert .....	110, 216
Dossier.....	106, 212
Dossier, créer.....	108, 214
Durée d'exposition maximale .....	154
Dynamique, réglage ISO .....	142, 261

## E

Économie d'électricité.....	86
Économies, énergie .....	86
Écran.....	86
Écran de menu .....	63
Écran de statut.....	30, 32, 66
Écran, réglage .....	86
Électronique, obturateur.....	90, 147
Élimination .....	6
Enregistrement en noir et blanc (vidéo) .....	199
Entretien .....	304
État de charge, chargeur .....	37
État de charge, écran .....	35
Évaluer, image (photo) .....	191, 279
EVF .....	89
EV, incrément.....	114, 220
Exposition .....	146, 266

Exposition, automatique.....	151, 269
Exposition, manuelle.....	153, 270
Exposition, méthodes de mesure.....	148, 266
Exposition, modes de service.....	149, 268
Exposition prolongée.....	100, 154
Exposition, temps long.....	100, 154

## F

FAQ.....	308
Favoris, images (photo).....	191, 279
Favoris, menu.....	317
Fichiers RAW.....	93
Firmware.....	14, 289
Flash.....	173
Flash, commande.....	176
Flash, correction de l'exposition.....	178
Flash, mesure de l'exposition.....	174
Flash, mode de fonctionnement.....	175
Flash, moment de l'allumage.....	176
Flash, portée.....	177
Flash, réglage.....	175
Flashes, compatibles.....	173
Flash, synchronisation.....	176
Floating ISO.....	142, 261
Focus peaking.....	119, 136, 226, 249
Follow focus.....	251
Fonction auxiliaire.....	115, 222, 232
Fonction auxiliaire, AF.....	123, 133, 235, 247
Fonctionnement silencieux.....	90
Fonctions auxiliaires, MF.....	136, 249

Format.....	93, 196
Formatage, carte mémoire.....	105, 211
Format de fichier.....	93, 196
Format d'image (photo).....	96
Format d'image (vidéo).....	231
Format du capteur.....	92, 196
Format vidéo.....	197
Fuseau horaire.....	85

## G

Gamma Vidéo.....	204
Gamme dynamique.....	103, 209
Gamme dynamique intelligente.....	103, 209
Gestion des données.....	104, 211
Graduation.....	72

## H

Hachure.....	225
HDMI.....	221
HDR.....	165
Heure.....	73, 84
Histogramme.....	121, 228
Horizon.....	120, 227
Horizon virtuel.....	120, 227

## I

iDR.....	103, 210
Illuminateur d'assistance AF.....	123, 134, 235
Image de test.....	232
Image, évaluer (photo).....	191, 279
Image, marquer (photo).....	191, 279

Image, supprimer (photo) .....	191, 280	Luminosité, écran.....	88
Incrément EV .....	114, 220	Luminosité, EVF .....	88
Indications d'ordre réglementaire.....	5	LUT.....	205
Indications, réglementaires .....	5	<b>M</b>	
Individualisée, utilisation .....	76	Mappage de pixels .....	306
Informations de l'appareil photo.....	289	Marquer, images (photo).....	191, 279
Informations, légales.....	4	Mémorisation de la valeur de mesure.....	157
Instant de la synchronisation.....	176	Mentions légales .....	4
ISO, Sensibilité.....	139, 258	Menu à barres .....	72
<b>J</b>		Menu principal .....	68
Joystick .....	58, 80	Mesure à champs multiples, mise au point.....	126, 241
JPG.....	93	Mesure de champ.....	126, 241
<b>L</b>		Mesure de l'exposition, flash .....	174
Language.....	84	Mesure multizone, exposition.....	148, 267
Langue .....	84	Mesure par point, mise au point .....	241
Langue du menu.....	84	Mesure pondérée centrale .....	148, 267
Lecture automatique .....	186, 195	Mesure spot, exposition .....	148, 267
Lecture automatique (photo) .....	195	Mesure spot, mise au point .....	126, 241
Lecture, vidéo .....	283	Mesure TTL .....	173, 174
Leica Akademie.....	341	Méthode de mesure, AF .....	126, 241
Leica Customer Care.....	340	Méthode de mesure, exposition .....	148, 266
Leica FOTOS.....	7, 294	MF.....	135, 248
Leica Looks .....	99	Microphone.....	200
Limitation, zone de mise au point .....	132, 245	Mire.....	232
Limit. de focale.....	132, 245	Mise à jour, firmware.....	14, 289
Live View renforcé.....	122	Mise au point.....	125, 239
Livraison.....	2	Mise au point, automatique .....	125, 240
Loupe .....	136	Mise au point, manuel .....	248
		Mise au point manuelle .....	135, 248

Mise au point, manuelle .....	135, 248
Mise au point préalable .....	131
Mise en marche, appareil photo .....	54
Mode AF.....	125, 126, 240, 241
Mode avion .....	301
Mode déclenchement.....	124, 162, 163
Mode de fonctionnement, changer de.....	237
Mode de fonctionnement, exposition .....	149, 268
Mode de fonctionnement, flash .....	175
Mode de mise au point.....	125, 239
Mode économique .....	86
Mode économique d'énergie .....	86
Mode hors ligne .....	301
Mode Lecture (photo).....	180
Mode Lecture (vidéo) .....	272
Mode pellicule .....	97
Mode priorité ouverture .....	152, 270
Mode priorité vitesse.....	153, 270
Mode Prise de vues (photo).....	124
Mode Prise de vues (vidéo).....	236
Mode USB .....	110, 216
Mode veille.....	86
Mode vidéo .....	198, 236
Molette arrière .....	58, 77
Molette avant .....	57, 77
Molette droite .....	57
Molette gauche .....	57, 77
Moment de l'allumage, flash.....	176
Moniteur de forme d'onde.....	229
Monochrome (photo).....	98

Monochrome (vidéo) .....	199
Montage (vidéo) .....	286
Mouvement accéléré.....	163, 187
MOV.....	196
MP4.....	196
M (réglage manuel de l'exposition) .....	153, 270

## N

Navigation dans le menu .....	65, 69
Navigation, menu .....	65, 69
Netteté, propriétés de l'image (photo).....	97
Netteté, propriétés de l'image (vidéo).....	198
Nom de fichier.....	107, 110, 213, 216
Nom, dossier.....	106, 212
Nom, fichier.....	106, 107, 110, 212, 213, 216
Numérotation image.....	106, 212

## O

Objectif .....	9, 42, 292, 304
Obturbateur électronique.....	90, 147
Optimisation des zones sombres.....	103, 209
Ouverture.....	149, 268
Overlay.....	171
Overlay image.....	171

## P

Partage de connexion.....	110, 216
Pavé numérique.....	71
Pièces, aperçu.....	26
Pièces de rechange .....	3
Poignée .....	48



Poursuite.....	127, 242
P (programme automatique).....	151, 269
Priorité aux zones claires, exposition.....	149, 267
Prise de vue en noir et blanc (photo).....	98
Prise de vue, intervalle.....	163
Prise de vue par intervalles.....	163
Prise de vue, réglages de base (photo).....	92
Prises de vue en rafale.....	162
Problèmes.....	308
Profil couleurs.....	98
Profils d'information.....	115, 222
Profils LUT personnalisés.....	205
Profils utilisateur.....	81
Profondeur de champ.....	161
Programme automatique.....	151, 269
Propriétés de l'image.....	96
PTP.....	110, 216

## Q

Quadrillage.....	118, 225
------------------	----------

## R

Rafale, prise de vue.....	162
Rangement.....	304
Reconnaissance des visages.....	128, 243
Réduction du bruit.....	100, 101, 152, 154
Réduction du bruit de fond.....	201
Réglage de la couleur, écran.....	88
Réglage de la netteté, manuel.....	135
Réglage des couleurs, EVF.....	88

Réglage ISO dynamique.....	142, 261
Réglage manuel de l'exposition.....	153, 270
Réglage rapide AF.....	132
Réglages de base, appareil photo.....	84
Réglages de base des enregistrements (vidéo).....	196
Réglages de base des prises de vue (photo).....	92
Réglages de base, enregistrement (vidéo).....	196
Réglages, enregistrer.....	81
Réglages par défaut.....	288
Réinitialisation, appareil photo.....	288
Réinitialisation, numérotation des images.....	108, 214
Remarques d'ordre général.....	12
Remise à zéro numér. images.....	108, 214
Rendu des couleurs, écran.....	88
Rendu des couleurs, EVF.....	88
Réparation.....	340
Résolution DNG.....	94
Résolution (photo).....	94
Retardateur.....	167

## S

Sans bruit.....	90
Saturation des couleurs, propriétés de l'image (photo).....	97
Saturation des couleurs, propriétés de l'image (vidéo).....	198
Saturation, propriétés de l'image (photo).....	97
Saturation, propriétés de l'image (vidéo).....	198
Sensibilité, ASA.....	262
Sensibilité, capteur d'œil.....	87
Sensibilité ISO.....	139, 258
Série de prises de vue.....	162, 163, 165

Service.....	340
Service clients.....	340
Short cut.....	76
Signal d'avertissement.....	90
Signaux sonores.....	90
Silencieux.....	90
Simulation d'exposition.....	157
Smartphone.....	294
S (mode priorité vitesse).....	153, 270
Son.....	90, 285
Sonores, signaux.....	90
Sous-menu.....	68
Stabilisateur.....	239
Stabilisation de vidéo.....	209
Stabilisation d'image (photo).....	101
Stabilisation d'image (vidéo).....	209
Stabilisation optique de l'image.....	101
Structure des données.....	106, 212
Structure des dossiers.....	106, 212
Supprimer, images (photo).....	191, 280
Supprimer, profils utilisateur.....	81

**T**

Tally.....	234
Température de couleur.....	145, 265
Temps d'exposition, maximal.....	154
Timecode.....	202
Tonalités.....	90
Touche de fermeture du diaphragme.....	161
Touche FN.....	60, 317

Touche PLAY.....	59
Transfert de données.....	110, 216

**U**

Unité de profondeur de champ.....	85
USB.....	38
Utilisateur, profils.....	81
Utilisation individualisée.....	76

**V**

Valeur ISO fixe.....	139, 258
Valeur ISO, plus grande.....	141, 260
Verrouillage.....	80
Verrouillage des touches.....	80
Vidéo.....	236, 283
Vidéos d'une minute.....	211
Vidéo segmentée.....	211
Vitesse d'obturation.....	149
Volume, signaux sonores.....	90
Volume, vidéo.....	285

**W**

Wi-Fi/WLAN.....	7, 300
-----------------	--------

**Z**

Zone, mise au point.....	127, 242
Zones claires, propriétés de l'image (photo).....	97
Zones claires, propriétés de l'image (vidéo).....	198
Zones sombres, propriétés de l'image (photo).....	97
Zones sombres, propriétés de l'image (vidéo).....	198



# CARACTÉRISTIQUES TECHNIQUES

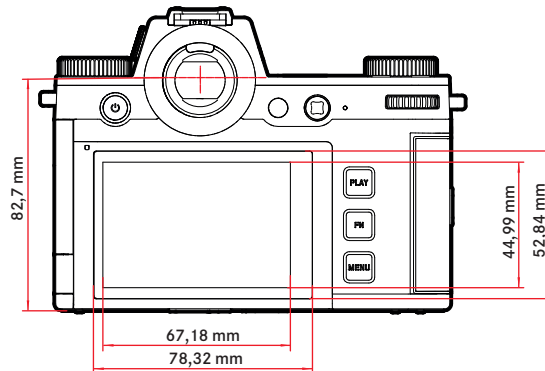
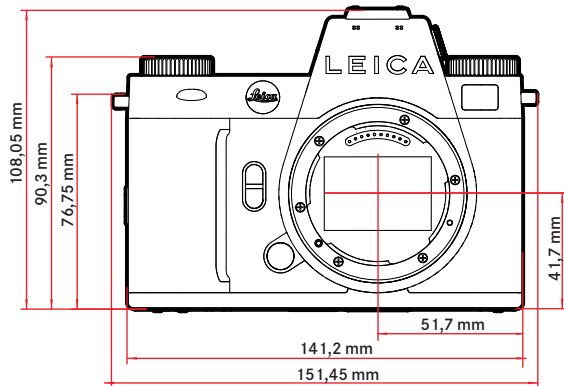
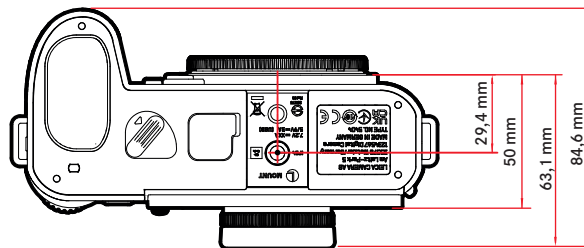
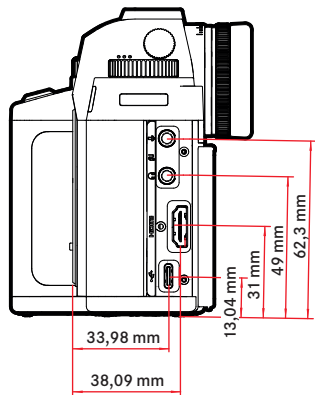

**APPAREIL PHOTO****Désignation**

Leica SL3

**Type d'appareil photo**

Appareil photo à système plein format non réfléchissant

**N° de type**

5404

**N° de commande**

10 607 EU/US/CN, 10 608 JP, 10 609 ROW

**Mémoire tampon**

8 Go

Capacité approximative (nombre d'images possibles dans la mémoire tampon) en fonction de la fréquence d'images et du format d'image

Prise de vues en rafale	DNG	DNG + JPG	JPG
15 ips, 12 bit	60ips	60ips	60ips
9 ips, 12 bit	75ips	65ips	75ips
7 ips, 12 bit	80ips	70ips	80ips
6 ips, 14 bit	90ips	75ips	90ips
5 ips, 12 bit, AF	90ips	75ips	90ips
4 ips, 14 bit, AF	100ips	80ips	105ips
2 ips, 14 bit, AF	400ips	120ips	illimité

Les valeurs dépendent du type de carte mémoire utilisé (SD ou CFexpress) / de la résolution

**Support d'enregistrement**

UHS-II (conseillé), UHS-I, carte SD/SDHC/SDXC + carte CFexpress Type B (conseillé)

**Matière**

Boîtier entièrement métallique : magnésium et aluminium, housse en similicuir, protégé contre les projections d'eau selon la norme CEI 60529 (type de protection IP54)

**Raccordement de l'objectif**

Baïonnette Leica L avec barrette de contacts pour la communication entre l'objectif et l'appareil

**Conditions de fonctionnement**

De -10 °C à +40 °C

**Interfaces**

- Griffe porte-accessoires ISO avec contacts de commande supplémentaires
- Interface Timecode
- Prise HDMI 2.1 de type A
- USB 3.1 Gen1 de type C
- Sortie audio 3,5 mm / Entrée audio 3,5 mm
- Interface de communication dans la semelle pour poignée multifonctions

**Filetage pour trépied**

A 1/4 DIN 4503 (1/4") en acier inoxydable dans la semelle

**Poids**

Env. 769,7g (sans batterie, carte SD, ni couvercle à baïonnette de l'appareil)

**CAPTEUR****Taille du capteur**

Capteur CMOS, 62,39 MP/60,3 MP (total/effectif)

**Processeur**

Série Leica Maestro (Maestro IV)

**Stabilisation d'image**

Stabilisation de l'image sur 5 axes, jusqu'à 5 niveaux d'exposition

**Filtres**

Filtre couleurs RGB, Filtre UV/IR, pas de filtre passe-bras

**Formats de fichier**

Photo : DNG™ (données brutes), DNG + JPG, JPG (DCF 2.0, Exif 2.31)



Vidéo:

MP4	h.265	AAC	48 kHz/16 bits
	h.264	AAC	48 kHz/16 bits
MOV	h.265	LPCM	48 kHz/24 bits
	h.264	LPCM	48 kHz/24 bits
	ProRes	LPCM	48 kHz/24 bits

### Résolution photo

35 mm	JPG		DNG	
<b>L</b>	9520x6336	60,3 MP	9520x6336	60,3 MP
<b>M</b>	7392x4928	36,4 MP	7404x4928	36,5 MP
<b>S</b>	5280x3504	18,5 MP	5288x3518	18,6 MP
APS-C	JPG	DNG		
<b>L</b>	6256x4160	26,0 MP	6256x4168	26,1 MP
<b>M</b>	4864x3232	15,7 MP	4868x3242	15,8 MP
<b>S</b>	3472x2304	8,0 MP	3476x2314	8,0 MP

### Taille de fichier

DNG™: env. 70 Mo, dépend de la résolution et du contenu de l'image

JPG: Dépend de la résolution et du contenu de l'image

Vidéo: la longueur max. dépend de la température ambiante et de l'espace mémoire disponible

### Profondeur des couleurs

DNG™: 14 bits (12 bits également possible en fonction du mode de prise de vues en rafale)

JPG: 8 bits

### Espace de couleurs

Photo: sRGB

Vidéo: Rec. 709/Rec. 2020 (HLG/L-Log)

### Mode de prise de vue vidéo

Mode vidéo: P - A - S - M

Mode Cine: M

### Résolution vidéo

	Résolution
C8K (17:9)	8192x4320
8K (16:9)	7680x4320
C4K (17:9)	4096x2160
4K (16:9)	3840x2160
Full HD (16:9)	1920x1080

### Fréquence d'images vidéo/débit binaire

MOV C8K				
MOV C8K (enregistrement sur SD)				
29,97 ips	C8K 4:2:0 / 10 bits	h.265	L-GOP	300 Mbps
25,00 ips	C8K 4:2:0 / 10 bits	h.265	L-GOP	300 Mbps
24,00 ips	C8K 4:2:0 / 10 bits	h.265	L-GOP	300 Mbps
23,98 ips	C8K 4:2:0 / 10 bits	h.265	L-GOP	300 Mbps
MOV C8K (sortie HDMI sans HLG / L-Log et sans enregistrement sur SD)				
29,97 ips	8K 4:2:0 / 8 bits	h.265	L-GOP	300 Mbps
25,00 ips	8K 4:2:0 / 8 bits	h.265	L-GOP	300 Mbps
24,00 ips	8K 4:2:0 / 8 bits	h.265	L-GOP	300 Mbps
23,98 ips	8K 4:2:0 / 8 bits	h.265	L-GOP	300 Mbps
MOV C8K (sortie HDMI avec HLG / L-Log ou pendant l'enregistrement sur SD)				
29,97 ips	C4K 4:2:2 / 10 bits	h.265	L-GOP	300 Mbps
25,00 ips	C4K 4:2:2 / 10 bits	h.265	L-GOP	300 Mbps
24,00 ips	C4K 4:2:2 / 10 bits	h.265	L-GOP	300 Mbps
23,98 ips	C4K 4:2:2 / 10 bits	h.265	L-GOP	300 Mbps
MOV 8K				
MOV 8K (enregistrement sur SD)				
29,97 ips	8K 4:2:0 / 10 bits	h.265	L-GOP	300 Mbps
25,00 ips	8K 4:2:0 / 10 bits	h.265	L-GOP	300 Mbps
24,00 ips	8K 4:2:0 / 10 bits	h.265	L-GOP	300 Mbps
23,98 ips	8K 4:2:0 / 10 bits	h.265	L-GOP	300 Mbps
MOV 8K (sortie HDMI sans HLG / L-Log et sans enregistrement sur SD)				
29,97 ips	8K 4:2:0 / 8 bits	h.265	L-GOP	300 Mbps
25,00 ips	8K 4:2:0 / 8 bits	h.265	L-GOP	300 Mbps
24,00 ips	8K 4:2:0 / 8 bits	h.265	L-GOP	300 Mbps
23,98 ips	8K 4:2:0 / 8 bits	h.265	L-GOP	300 Mbps
MOV 8K (sortie HDMI avec HLG / L-Log ou pendant l'enregistrement sur SD)				
29,97 ips	4K 4:2:2 / 10 bits	h.265	L-GOP	300 Mbps
25,00 ips	4K 4:2:2 / 10 bits	h.265	L-GOP	300 Mbps
24,00 ips	4K 4:2:2 / 10 bits	h.265	L-GOP	300 Mbps
23,98 ips	4K 4:2:2 / 10 bits	h.265	L-GOP	300 Mbps
MOV C4K				
59,94 ips	4:2:2 / 10 bits (SD & HDMI)	h.264	ALL-I	600 Mbps
50,00 ips	4:2:2 / 10 bits (SD & HDMI)	h.264	ALL-I	600 Mbps
48,00 ips	4:2:2 / 10 bits (SD)	h.264	ALL-I	600 Mbps
24,00 ips	4:2:2 / 10 bits (HDMI)			

47,95 ips	4:2:2 / 10 bits (SD)	h.264	ALL-I	600 Mbps
23,98 ips	4:2:2 / 10 bits (HDMI)			
29,97 ips	4:2:2 / 10 bits (SD & HDMI)	h.264	ALL-I	400 Mbps
25,00 ips	4:2:2 / 10 bits (SD & HDMI)	h.264	ALL-I	400 Mbps
24,00 ips	4:2:2 / 10 bits (SD & HDMI)	h.264	ALL-I	400 Mbps
23,98 ips	4:2:2 / 10 bits (SD & HDMI)	h.264	ALL-I	400 Mbps
<b>MOV 4K</b>				
59,94 ips	4:2:2 / 10 bits (SD & HDMI)	h.264	ALL-I	600 Mbps
50,00 ips	4:2:2 / 10 bits (SD & HDMI)	h.264	ALL-I	600 Mbps
48,00 ips	4:2:2 / 10 bits (SD)	h.264	ALL-I	600 Mbps
24,00 ips	4:2:2 / 10 bits (HDMI)			
47,95 ips	4:2:2 / 10 bits (SD)	h.264	ALL-I	600 Mbps
23,98 ips	4:2:2 / 10 bits (HDMI)			
29,97 ips	4:2:2 / 10 bits (SD & HDMI)	h.264	ALL-I	400 Mbps
25,00 ips	4:2:2 / 10 bits (SD & HDMI)	h.264	ALL-I	400 Mbps
24,00 ips	4:2:2 / 10 bits (SD & HDMI)	h.264	ALL-I	400 Mbps
23,98 ips	4:2:2 / 10 bits (SD & HDMI)	h.264	ALL-I	400 Mbps
<b>MOV FHD</b>				
119,88 ips	4:2:2 / 10 bits (SD & HDMI)	h.264	ALL-I	400 Mbps
100,00 ips	4:2:2 / 10 bits (SD & HDMI)	h.264	ALL-I	400 Mbps
59,94 ips	4:2:2 / 10 bits (SD & HDMI)	h.264	ALL-I	200 Mbps
50,00 ips	4:2:2 / 10 bits (SD & HDMI)	h.264	ALL-I	200 Mbps
48,00 ips	4:2:2 / 10 bits (SD)	h.264	ALL-I	200 Mbps
24,00 ips	4:2:2 / 10 bits (HDMI)			
47,95 ips	4:2:2 / 10 bits (SD)	h.264	ALL-I	200 Mbps
23,98 ips	4:2:2 / 10 bits (HDMI)			
29,97 ips	4:2:2 / 10 bits (SD & HDMI)	h.264	ALL-I	200 Mbps
25,00 ips	4:2:2 / 10 bits (SD & HDMI)	h.264	ALL-I	200 Mbps
24,00 ips	4:2:2 / 10 bits (SD & HDMI)	h.264	ALL-I	200 Mbps
23,98 ips	4:2:2 / 10 bits (SD & HDMI)	h.264	ALL-I	200 Mbps
<b>MOV FHD Slow Motion</b>				
Capteur: 119,88 ips	4:2:0 / 10 bits (SD & HDMI)	h.265	L-GOP	100 Mbps
Prise de vue / Sortie: 29,97 ips				
Capteur: 100,00 ips	4:2:0 / 10 bits (SD & HDMI)	h.265	L-GOP	100 Mbps
Prise de vue / Sortie: 25,00 ips				
<b>MOV FHD ProRes</b>				
59,94 ips	422HQ	ProRes		454 Mbps
50,00 ips	422HQ	ProRes		378 Mbps
29,97 ips	422HQ	ProRes		227 Mbps
25,00 ips	422HQ	ProRes		189 Mbps
24,00 ips	422HQ	ProRes		182 Mbps
23,98 ips	422HQ	ProRes		181 Mbps
<b>MP4 8K</b>				
MP4 8K (enregistrement sur SD)				
29,97 ips	8K 4:2:0 / 10 bits	h.265	L-GOP	300 Mbps
25,00 ips	8K 4:2:0 / 10 bits	h.265	L-GOP	300 Mbps
23,98 ips	8K 4:2:0 / 10 bits	h.265	L-GOP	300 Mbps
MP4 8K (sortie HDMI sans enregistrement sur SD)				
29,97 ips	8K 4:2:0 / 8 bits	h.265	L-GOP	300 Mbps

25,00 ips	8K 4:2:0 / 8 bits	h.265	L-GOP	300 Mbps
23,98 ips	8K 4:2:0 / 8 bits	h.265	L-GOP	300 Mbps
MP4 8K (sortie HDMI pendant l'enregistrement sur SD)				
29,97 ips	4K 4:2:2 / 10 bits	h.265	L-GOP	300 Mbps
25,00 ips	4K 4:2:2 / 10 bits	h.265	L-GOP	300 Mbps
23,98 ips	4K 4:2:2 / 10 bits	h.265	L-GOP	300 Mbps
<b>MP4 4K</b>				
59,94 ips	4:2:0 / 10 bits (SD & HDMI)	h.265	L-GOP	100 Mbps
50,00 ips	4:2:0 / 10 bits (SD & HDMI)	h.265	L-GOP	100 Mbps
29,97 ips	4:2:0 / 8 bits (SD & HDMI)	h.264	L-GOP	100 Mbps
25,00 ips	4:2:0 / 8 bits (SD & HDMI)	h.264	L-GOP	100 Mbps
23,98 ips	4:2:0 / 8 bits (SD & HDMI)	h.264	L-GOP	100 Mbps
<b>MP4 FHD</b>				
59,94 ips	4:2:0 / 8 bits (SD & HDMI)	h.264	L-GOP	28 Mbps
50,00 ips	4:2:0 / 8 bits (SD & HDMI)	h.264	L-GOP	28 Mbps
29,97 ips	4:2:0 / 8 bits (SD & HDMI)	h.264	L-GOP	20 Mbps
25,00 ips	4:2:0 / 8 bits (SD & HDMI)	h.264	L-GOP	20 Mbps
23,98 ips	4:2:0 / 8 bits (SD & HDMI)	h.264	L-GOP	24 Mbps

## Gamma vidéo

Rec. 709, L-Log Rec. 2020, HLG Rec. 2020

Vous trouverez de plus amples informations dans le manuel « L-Log Reference Manual » que vous pouvez télécharger depuis le site Web Leica.

## VISEUR/ÉCRAN

### Viseur (EVF)

Résolution : 5 760 000 points d'image (dots), 60 ips ou 120 ips, agrandissement : 0,76 fois pour le format d'image 3:2 / 0,78 fois pour le format d'image 4:3, recouvrement d'image : 100 %, position de la pupille de sortie : 21 mm, plage de réglage : -4 dpt à +2 dpt, avec capteur d'œil pour commutation automatique entre viseur et écran, retard 0,005 s

### Écran

3,2" (LED de rétro-éclairage) avec revêtement anti-empreintes digitales et anti-rayures, 2 332 800 points d'image (Dots), format 3:2, écran tactile

### Top-Display

Écran LCD monochrome transreflectif à haute réflectivité 1,28", 128 x 128 pixels, 120° d'angle de vue, revêtement anti-empreintes digitales

## OBTURATEUR

### Type d'obturateur

Obturateur à rideaux commandé électroniquement/Electronic Shutter

### Vitesses d'obturation

Obturateur méc. : 60 min. à 1/8000s

Fonction Obturateur électron. : 60s à 1/16000s

Synchronisation au flash : jusqu'à 1/200s

### Déclencheur

À double détente

(1er niveau : activation du système électronique de l'appareil y compris l'autofocus et la mesure de l'exposition; 2e niveau : déclenchement)

### Retardateur

Temps de latence : 2s, 6s, 12s ou 30s

### Mode déclenchement

Un seul, Prise de vues en rafale, Prises de vue par intervalles, Bracketing d'exposition

Prises de vue en rafale:

Réglage	Type d'obturateur	Mode de fonctionnement autofocus en cas de prise de vue en rafale
2 ips, 14 bit, AF	Obturateur mécanique ou électronique	AFc, même si AFs ou AF intelligent est sélectionné
4 ips, 14 bit, AF		
5 ips, 12 bit, AF		
6 ips, 14 bit*		
7 ips, 12 bit*		
9 ips, 12 bit*	Obturateur électronique	Aucune mise au point ultérieure
15 ips, 12 bit*		

\* Les réglages automatiques (réglages d'exposition dans les modes P/A/S, balance des blancs automatique et autofocus) sont déterminés avant la première prise de vue et s'appliquent alors à toutes les prises de vue suivantes de la même série.

## MISE AU POINT

### Plage de travail

Dépend de l'objectif

### Mode de mise au point

Automatique ou manuel

En cas de réglage manuel : au choix fonction de loupe (Agrandissement) et marquage des bords (Focus Peaking) disponibles comme assistance de mise au point

### Système autofocus

AF hybride combinant la mesure du contraste, la carte des profondeurs et la détection de phase avec les points de mesure AF dans le capteur.

### Modes de fonctionnement autofocus

AF intelligent (refait automatiquement la mise au point dès que quelque chose change dans la scène), AFs, AFc, réglage AF enregistrable, en option AF tactile

### Méthodes de mesure autofocus

Multi-Zone, Spot (décalable), Champ (décalable et ajustable), Zone (décalable et ajustable), Poursuite, Détection des personnes, Détection des animaux (Beta)

### Champs de mesure de l'autofocus

315

## EXPOSITION

### Mesure de l'exposition

TTL (mesure de l'exposition à travers l'objectif)

### Méthodes de mesure de l'exposition

Spot, Pondérée centrale, Priorité aux zones claires, Multi-Zone

### Modes d'exposition

Programme automatique (P)

Mode priorité ouverture (A) : réglage manuel de l'ouverture

Mode priorité vitesse (S) : réglage manuel du vitesse d'obturation

Manuel (M) : réglage manuel de la vitesse d'obturation et de l'ouverture



## Correction de l'exposition

±3 EV par incréments de 1/3 EV ou 1/2 EV

## Bracketings d'exposition automatiques

3 ou 5 prises de vue, niveaux entre les prises de vue jusqu'à 3 EV, par incréments de 1/3 EV, correction supplémentaire de l'exposition en option : jusqu'à ±3 EV

## Plage de sensibilité ISO

	Photo	Vidéo	Vidéo L-Log	HLG
Auto ISO	ISO 100– ISO 100 000	ISO 100– ISO 100 000	ISO 200– ISO 100 000	ISO 400– ISO 100 000
Manuel	ISO 50– ISO 100 000	ISO 50– ISO 100 000	ISO 200– ISO 100 000	ISO 400– ISO 100 000

## Réglage ISO double base

	Photo	Vidéo	Vidéo L-Log	HLG
ISO base <b>basse</b>	ISO 50– ISO 280	ISO 50– ISO 280	ISO 200– ISO 560	ISO 400– ISO 1100
ISO base <b>haute</b>	ISO 320– ISO 100 000	ISO 320– ISO 100 000	ISO 640– ISO 100 000	ISO 1200– ISO 100 000

## Balance des blancs

Automatique (Auto), préréglages (Soleil, Nuageux, Ombre, Éclairage artificiel, HMI, Néon (chaud), Néon (froid), Flash), mesure manuelle (Carte de gris neutre (pipette), Carte de gris neutre), réglage manuel de la température des couleurs (Température de couleur, 2000 K à 11500 K)

## COMMANDE D'EXPOSITION AU FLASH

### Prise flash

Au-dessus de la griffe porte-accessoires

### Prise Synchro flash

Pour la synchronisation du flash (uniquement en mode Photo)

**Attention :** en mode vidéo, aucun flash ne doit être raccordé, ni utilisé!

## Vitesse de synchronisation du flash

↔ : 1/200 s, possibilité d'utilisation de vitesses d'obturation plus lentes si la vitesse de synchronisation minimale n'est pas atteinte : basculement automatique en mode flash linéaire TTL avec flashes système Leica compatibles HSS

## Mesure de l'exposition au flash

Par mesure TTL centrale pondérée de pré-éclair avec flashes Leica (SF 26, SF 40, SF 58, SF 60, SF 64) ou flashes conformes au système à télécommande de flash SFC1

## Correction de l'exposition au flash

SF 40 : ±2 EV par incréments de 1/2 EV

SF 60 : ±2 EV par incréments de 1/3 EV

## ÉQUIPEMENT

### Microphone

Stéréo interne + entrée de microphone jack 3,5 mm stéréo

### Haut-parleur

Mono interne + sortie d'écouteurs jack 3,5 mm stéréo

## WLAN

L'appli « Leica FOTOS » est nécessaire pour utiliser la fonction WLAN. Elle est disponible sur l'Apple App Store™ ou le Google Play Store™.

	2,4 GHz	5 GHz	
EU/ US/ CN	IEEE802.11b/g/n : canaux 1-11 (2412-2462 MHz)	Client mode : (uniquement pour une utilisation en intérieur) IEEE802.11a/n/ac : canaux 36-64 (5180-5320 MHz)	Access point + client mode : IEEE802.11a/n/ac : canaux 149-165 (5745-5825 MHz)
JP		Access point + client mode : (uniquement pour une utilisation en intérieur) IEEE802.11a/n/ac : canaux 36-48 (5180-5240 MHz)	Client mode : (uniquement pour une utilisation en intérieur) IEEE802.11a/n/ac : canaux 52-144 (5260-5720 MHz)
ROW			-

Méthode de chiffrement : compatible WLAN WPA2™



## GPS

Activable via l'appli Leica FOTOS, non disponible partout pour des raisons de législations spécifiques aux différents pays. Les données sont éditées dans l'en-tête Exif des fichiers d'images.

## Bluetooth

Bluetooth 5.0 LE : Canaux 0–39 (2402–2480 MHz)

## Langues du menu

Anglais, allemand, français, italien, espagnol, portugais, russe, japonais, chinois simplifié, chinois traditionnel, coréen

## ALIMENTATION ÉLECTRIQUE

### Batterie (Leica BP-SCL6)

Batterie lithium-ion, tension nominale de 7,2V (DC); capacité : 2200mAh (minimum), 260 images (selon la norme CIPA), 1350 images (selon la norme CIPA avec cycle de prise de vue adapté\*), fabricant : Panasonic Energy (Wuxi) Co. Ltd., fabriquée en Chine

### Bloc secteur USB-C (Leica ACA-SCL6)

(disponible en option)

Entrée : courant alternatif 100 – 240V, 50/60 Hz, 0,25 A, inversion automatique; sortie : courant continu 5V/9V, 3A; fabricant : Salom Electric (Xiamen) Co., Ltd., fabriqué en Chine

### Chargeur double (Leica BC-SCL7)

(disponible en option)

Entrée : courant continu 5V/3A, 9V/3A, inversion automatique; sortie : courant continu 8,4V, 850mA/1000mA; fabricant : Salom Electric (Xiamen) Co., Ltd., fabriqué en Chine

### Charger par USB

Pendant le fonctionnement : 9V/3A (27W minimum)  
Appareil photo éteint : 5V/1500mA (2,5W ou plus)

\***Cycle 1** : mise en marche, 1er déclenchement après 5s, une image toutes les 3s, extinction de l'appareil photo après 10 images (Arrêt auto) et remise en marche après un temps d'attente de 5min.

\***Cycle 2** : mise en marche, 1er déclenchement après 5s, une image toutes les 3s, extinction de l'appareil photo après 50 images (Arrêt auto) et remise en marche après un temps d'attente de 5min.

Ces cycles se répètent en alternance jusqu'à ce que la batterie soit déchargée.



QuickTime





## LEICA CUSTOMER CARE

Pour l'entretien de votre équipement Leica ainsi que pour tout conseil concernant l'ensemble des produits Leica et les informations nécessaires pour se les procurer, le service Customer Care de Leica Camera AG se tient à votre disposition. En cas de réparations nécessaires ou de dommages, vous pouvez également vous adresser au Customer Care ou directement au service de réparation d'une des représentations nationales Leica.

### LEICA ALLEMAGNE

#### Leica Camera AG

Leica Customer Care  
Am Leitz-Park 5  
35578 Wetzlar  
Allemagne

**Téléphone:** +49 6441 2080-189

**Fax:** +49 6441 2080-339

**E-mail:** [customer.care@leica-camera.com](mailto:customer.care@leica-camera.com)

<https://leica-camera.com>

### VOTRE REPRÉSENTANT NATIONAL

Vous trouverez le Customer Care compétent pour votre lieu de résidence sur notre site Internet :

<https://leica-camera.com/fr-FR/contact>

## LEICA AKADEMIE

Vous trouverez notre programme de formations complet avec de nombreux workshops intéressants sur le thème de la photographie sur le site :

<https://leica-camera.com/fr-FR/leica-akademie-france>