

# LEICA M11-P

KURZANLEITUNG

QUICK START GUIDE

MODE D'EMPLOI SUCCINCT

BEKNOPTE HANDLEIDING

GUIDA RAPIDA

INSTRUCCIONES ABREVIADAS

간단 사용 설명서

КРАТКАЯ ИНСТРУКЦИЯ

クイックスタートガイド

简要说明

簡易説明書

PANDUAN RINGKAS



전파법(제47조의2)에 따른 전자기파수출 등급

## 1등급

- 본 단말기의 전자기파 인체 흡수율은 과학기술정보통신부 전자기파 인체보호 기준에 적합합니다.
- SAR 수치 및 등급기준에 관한 상세한 정보는 [www.fta.go.kr](http://www.fta.go.kr) 또는 제조사 홈페이지에서 확인하실 수 있습니다.

전자파흡수율: 0.081W/kg



# BEZEICHNUNG DER TEILE

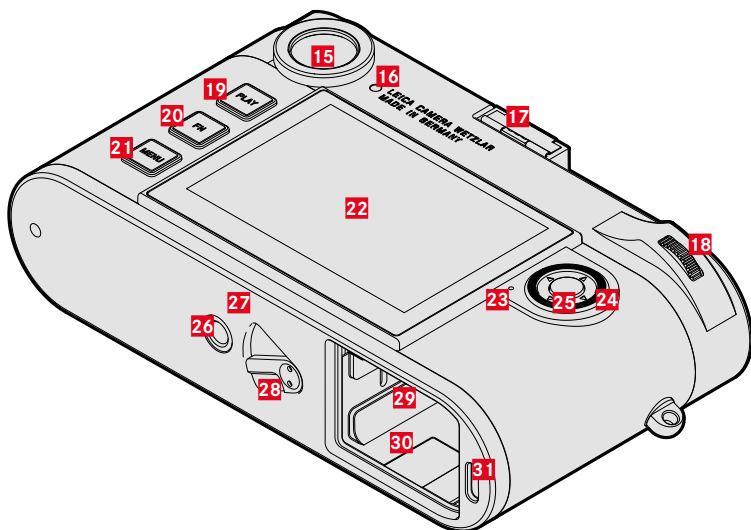
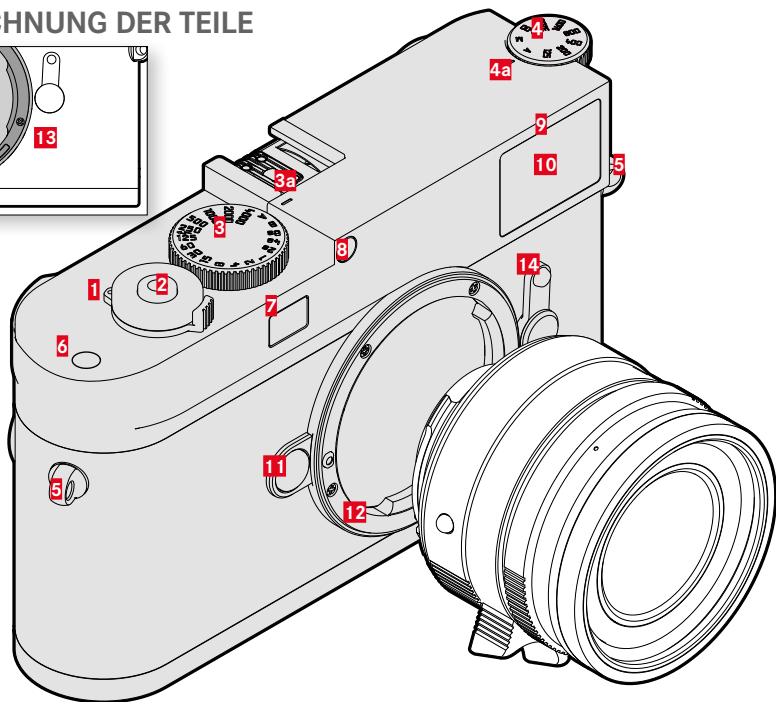
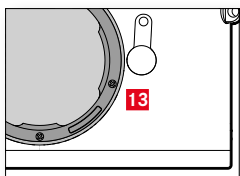

**1 Hauptschalter**  
Ein- und Ausschalten der Kamera

**2 Auslöser**  
Antippen:  
- Aktivieren der Belichtungsmessung und Belichtungssteuerung

Durchdrücken:

- Auslösen

im Stand-by-Betrieb:

- Reaktivieren der Kamera

**3 Verschlusszeiten-Einstellrad mit Rastpositionen**

- **A:** Automatische Steuerung der Verschlusszeit
- **Bs - 4000:** Verschlusszeiten (einschl. Zwischenwerte)
- **B:** Langzeitbelichtungen (1/16000 s - 60 min, über Menüsteuerung in ganzen Stufen einstellbar, oder Bulb)
- **⚡:** Blitz-Synchronzeit (1/180 s)

**a**

**4 ISO-Einstellrad**

- **A:** Automatische Steuerung der ISO-Empfindlichkeit
- **64 - 6400:** Feste ISO-Werte
- **M:** Einstellung im Menü oder Status-Screen

**a**

**5 Trageösen**

**6 Funktionstaste\*\***

**7 Fenster des Entfernungsmessers**

**8 Helligkeitssensor**

**9 Selbstauslöser-LED**

**10 Sucherfenster**

**11 Objektiv-Entriegelungsknopf**

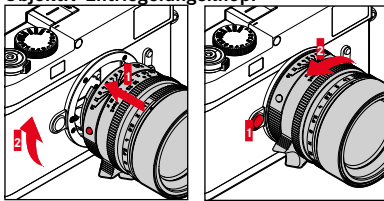

**12 Bajonett**

**13 6-Bit-Codierung**

Sensor zur Objektivtyp-Erkennung

**14 Bildfeldwähler**

Wahl der Leuchtrahmen-Paare 35/135 mm, 50/75 mm und 28/90 mm

**15 Sucherokular**

**16 Helligkeitssensor für Monitor**

**17 Zubehörschuh**

**18 Daumenrad**

im Menü:

- Navigieren in den Menüs

- Einstellen der angewählten Menüpunkte/ Funktionen

im Aufnahme-Betrieb:

- Als Funktionstaste nutzbar\*\*

im Wiedergabe-Betrieb:

- Vergrößern/Verkleinern der betrachteten Aufnahmen

Drücken:

- Als Funktionstaste nutzbar\*\*

**19 PLAY-Taste**

- Umschalten zwischen Aufnahme- und Wiedergabebetrieb

- Rückkehr in die Vollbild-Darstellung

**20 FN-Taste\*\***

**21 MENU-Taste**

im Menü:

- Aufruf des Status-Screens und der Menüs **Favoriten/Hauptmenü**

- Verlassen des aktuell angezeigten (Unter-) Menüs

**22 Monitor**

**23 Status-LED**

**24 Wahltaste**

im Menü:

- Navigieren in den Menüs

- Einstellen der angewählten Menüpunkte/ Funktionen

im Wiedergabe-Betrieb:

- Blättern im Aufnahmespeicher

**25 Mitteltaste**

im Menü:

- Übernahme von Menü-Einstellungen

im Aufnahme-/Wiedergabe-Betrieb:

- Aufruf der Informationsanzeigen

**26 Stativgewinde**

A 1/4, DIN 4503 (1/4")

**27 LED**

**28 Akku-Entriegelungsschieber**

**29 Speicherkarten-Schacht**

▶ Sicherstellen, dass die Kamera ausgeschaltet ist

▶ Akku herausnehmen

**30 Akkufach**

**31 USB-C-Buchse**

## AKKU LADEN

Die Kamera wird durch einen Lithium-Ionen-Akku mit der notwendigen Energie versorgt.

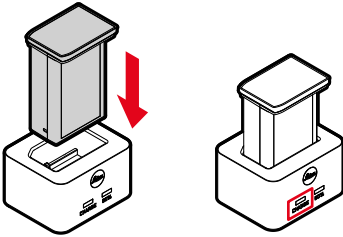

Der korrekte Ladevorgang wird durch die Status-LED angezeigt.

## LADEGERÄT VORBEREITEN

- ▶ Ladegerät mit dem zu den örtlichen Steckdosen passenden Stecker an das Netz anschließen
  - Das Ladegerät stellt sich automatisch auf die jeweilige Netzspannung ein.

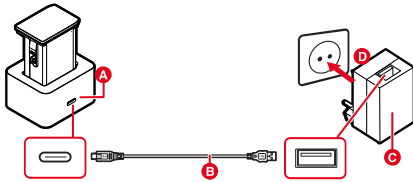

## AKKU WECHSELN

- ▶ Sicherstellen, dass die Kamera ausgeschaltet ist

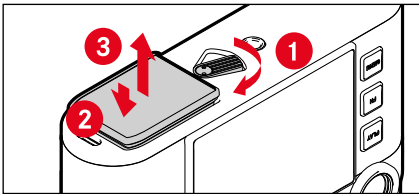

## SPEICHERKARTE EINSETZEN/ HERAUSNEHMEN

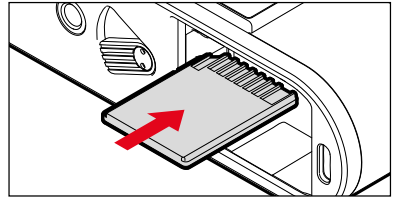

## ANZEIGEN IM MONITOR

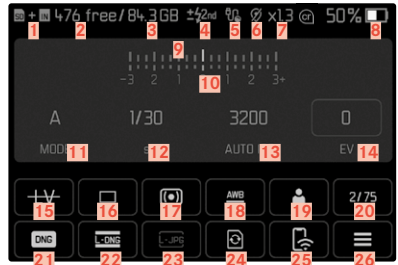

- 1 Speicherort
- 2 Verbleibende Aufnahmeanzahl
- 3 Restkapazität der Speicherorte
- 4 Blitz-Synchronisationszeitpunkt
- 5 Verbindung mit Leica FOTOS
- 6 Geotagging (via Leica FOTOS)
- 7 Digitalzoom
- 8 Akku-Kapazität
- 9 Lichtwaage
- 10 Belichtungskorrektur-Skala
- 11 Belichtungs-Betriebsart
- 12 Verschlusszeit
- 13 ISO-Empfindlichkeit
- 14 Belichtungskorrektur-Wert
- 15 Live View
- 16 Aufnahme-Betriebsart (Bildfolge)
- 17 Belichtungs-Messmethode
- 18 Weissabgleich
- 19 Benutzerprofil
- 20 Informationen zum Objektiv
- 21 Dateiformat
- 22 DNG-Auflösung
- 23 JPG-Auflösung
- 24 Speicherkarte formatieren
- 25 Leica FOTOS
- 26 Hauptmenü

## ENTFERNUNGSEINSTELLUNG

### MISCHBILDMETHODE (DOPPELBILD)

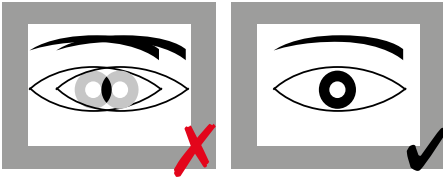

### SCHNITTBILDMETHODE

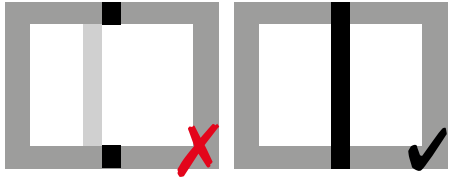

## BELEGUNG DER FN-TASTEN

- Kurz drücken: Aufruf der zugewiesenen Funktion.
- Lang drücken: Belegung ändern (Auswahlliste).

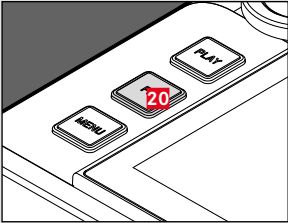
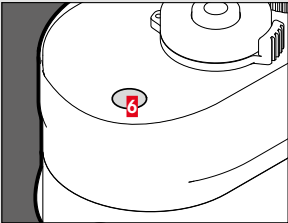
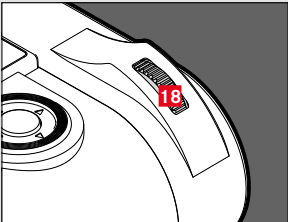
FN-Taste	Werkseinstellung	Verfügbar
	<b>Live View</b> Ein- und Ausschalten des Live View-Betriebs	Objektivtyp-Erkennung Bildfolge Selbstauslöser Intervall-Aufnahme Belichtungsreihe Aufnahme-Assistenten Belichtungsmessung M-ISO
	<b>Fokussierhilfe</b>	Auto ISO-Einstellungen Maximaler ISO-Wert Belichtungszeit-Begrenzung Weissabgleich Bildeigenschaften anpassen Dateiformat DNG-Auflösung Max. JPG-Auflösung
	<b>Belichtungskorrektur</b>	Digitalzoom Verschlusstyp Blitz-Einstellungen Blitz-Belichtungskorrektur Benutzerprofil EVF ↔ LCD Speicher formatieren Leica FOTOS Perspektivkorrektur Extended Dynamic Range

# SICHERHEITSHINWEISE

## ALLGEMEIN

- Verwenden Sie Ihre Kamera nicht in unmittelbarer Nähe von Geräten mit starken Magnetfeldern sowie mit elektrostatischen oder elektromagnetischen Feldern (wie z. B. Induktionsöfen, Mikrowellenherde, TV- oder Computermonitore, Videospiel-Konsolen, Mobiltelefone, Funkgeräte). Deren elektromagnetische Felder können die Bildaufzeichnungen stören.
- Starke Magnetfelder, z. B. von Lautsprechern oder großen Elektromotoren, können die gespeicherten Daten beschädigen oder die Aufnahmen stören.
- Sollte die Kamera durch die Einwirkung von elektromagnetischen Feldern fehlerhaft arbeiten, schalten Sie sie aus, nehmen Sie den Akku kurz heraus und schalten Sie sie danach wieder ein.
- Verwenden Sie die Kamera nicht in der unmittelbaren Nähe von Radiosendern oder Hochspannungsleitungen. Deren elektromagnetische Felder können die Bildaufzeichnungen ebenfalls stören.
- Bewahren Sie Kleinteile wie z. B. die Zuhörschuh-Abdeckung grundsätzlich wie folgt auf:
  - außerhalb der Reichweite von Kindern
  - an einem vor Verlust und Diebstahl sicheren Ort
- Moderne Elektronikbauelemente reagieren empfindlich auf elektrostatische Entladung. Da sich Menschen, z. B. beim Laufen über synthetischen Teppichboden, leicht auf mehrere 10 000 Volt aufladen können, kann es beim Berühren der Kamera zu einer Entladung kommen, insbesondere dann, wenn sie auf einer leitfähigen Unterlage liegt. Betrifft sie nur das Kameragehäuse, ist diese Entladung für die Elektronik völlig ungefährlich. Aus Sicherheitsgründen sollten allerdings die nach außen geführten Kontakte, beispielsweise diejenigen im Blitzschuh, trotz eingebauter zusätzlicher Schutzschaltungen möglichst nicht berührt werden.
- Achten Sie darauf, dass der Sensor für die Objektivtyp-Erkennung im Bajonett weder verschmutzt noch verkratzt wird. Sorgen Sie ebenfalls dafür, dass sich dort keine Sandkörner oder ähnliche Teilchen festsetzen, die das Bajonett verkratzen könnten. Reinigen Sie dieses Bauteil ausschließlich trocken (Bei Systemkameras).
- Bitte benutzen Sie für eine eventuelle Reinigung der Kontakte kein Optik-Mikrofasertuch (Synthetik), sondern ein Baumwoll- oder Leinentuch. Wenn Sie vorher bewusst an ein Heizungs- oder Wasserrohr (leitfähiges, mit „Erde“ verbundenes Material) fassen, wird Ihre eventuelle elektrostatische Ladung mit Sicherheit abgebaut. Vermeiden lässt sich eine Verschmutzung und Oxidation der Kontakte auch durch trockene Lagerung Ihrer Kamera mit aufgesetztem Objektivdeckel und aufgesetzter Blitzschuh-/Sucherbuchsen-Abdeckung (Bei Systemkameras).
- Verwenden Sie ausschließlich das für dieses Modell vorgesehene Zubehör, um Störungen, Kurzschlüsse oder elektrische Schläge zu vermeiden.
- Versuchen Sie nicht, Gehäuseteile (Abdeckungen) zu entfernen. Fachgerechte Reparaturen sollten nur in autorisierten Servicestellen durchgeführt werden.
- Schützen Sie die Kamera vor dem Kontakt mit Insektensprays und anderen aggressiven Chemikalien. (Wasch-)Benzin, Verdüner und Alkohol dürfen nicht zur Reinigung verwendet werden. Bestimmte Chemikalien und Flüssigkeiten können das Gehäuse der Kamera bzw. die Oberflächenbeschichtung beschädigen.
- Da Gummi und Kunststoffe aggressive Chemikalien ausdünsten können, sollten sie nicht längere Zeit mit der Kamera in Kontakt bleiben.
- Stellen Sie sicher, dass kein Sand, Staub und Wasser in die Kamera eindringt, z. B. bei Schnee, Regen oder am Strand. Das gilt insbesondere beim Wechseln der Objektive (Bei Systemkameras) sowie beim Einsetzen und Herausnehmen der Speicherkarte und des Akkus. Sand und Staub können sowohl Kamera, Objektive, Speicherkarte als auch den Akku beschädigen. Feuchtigkeit kann Fehlfunktionen und sogar irreparable Schäden an Kamera und Speicherkarte verursachen.

## OBJEKTIV

- Ein Objektiv wirkt wie ein Brennglas, wenn praller Sonnenschein frontal auf die Kamera einwirkt. Die Kamera muss deshalb unbedingt vor starker Sonneneinstrahlung geschützt werden.
- Das Aufsetzen des Objektivdeckels und die Kameraunterbringung im Schatten (oder idealerweise in der Tasche) helfen dabei, Schäden im Inneren der Kamera zu vermeiden.

## AKKU/LADEGERÄT

- Es darf ausschließlich der in dieser Anleitung aufgeführte und beschriebene Akkutyp (BP-SCL7) verwendet werden.
- Die vorschriftswidrige Verwendung der Akkus und die Verwendung von nicht vorgesehenen Akkutypen können unter Umständen zu einer Explosion führen!
- Die Akkus dürfen nicht für längere Zeit Sonnenlicht, Hitze, Feuchtigkeit oder Nässe ausgesetzt werden. Ebenso wenig dürfen die Akkus in einem Mikrowellenofen oder einem Hochdruck-Behälter untergebracht werden – es besteht Feuer- oder Explosionsgefahr!
- Feuchte oder nasse Akkus dürfen keinesfalls geladen oder in die Kamera eingesetzt werden!
- Halten Sie die Akku-Kontakte stets sauber und frei zugänglich. Lithium-Ionen-Akkus sind zwar gegen Kurzschluss gesichert, dennoch sollten Sie die Kontakte vor Metall-Gegenständen wie Büroklammern oder Schmuckstücken schützen. Ein kurzgeschlossener Akku kann sehr heiß werden und schwere Verbrennungen verursachen.
- Sollte ein Akku hinunterfallen, überprüfen Sie anschließend das Gehäuse und die Kontakte auf etwaige Schäden. Das Einsetzen eines beschädigten Akkus kann seinerseits die Kamera beschädigen.
- Bei Geruchsentwicklung, Verfärbungen, Verformungen, Überhitzung oder Auslaufen von Flüssigkeit muss der Akku sofort aus der Kamera oder dem Ladegerät entnommen und ersetzt werden. Bei weiterem Gebrauch des Akkus besteht sonst Überhitzungs-, Feuer- und/oder Explosionsgefahr!
- Werfen Sie Akkus keinesfalls in Feuer, da sie sonst explodieren können.
- Bei auslaufenden Flüssigkeiten oder Verbrennungsgeruch den Akku von Hitzequellen fernhalten. Ausgelaufene Flüssigkeit kann sich entzünden!
- Es darf ausschließlich das in dieser Anleitung aufgeführte und beschriebene Ladegerät (BC-SCL7) in Verbindung mit dem beschriebenen Netzteil (ACA-SCL7) sowie den mitgelieferten auswechselbaren Netz-Steckern verwendet werden.
- Die Verwendung von anderen, nicht von der Leica Camera AG zugelassenen Ladegeräten kann zu Schäden an den Akkus führen, im Extremfall auch zu schwerwiegenden, lebensgefährlichen Verletzungen.
- Sorgen Sie dafür, dass die verwendete Netzsteckdose frei zugänglich ist.
- Akku und Ladegerät dürfen nicht geöffnet werden. Reparaturen dürfen nur von autorisierten Werkstätten durchgeführt werden.
- Stellen Sie sicher, dass Akkus nicht in Kinderhand gelangen können. Werden Akkus verschluckt, können sie zu Erstickung führen.
- Halten Sie die Kontakte des Ladegeräts stets sauber und schließen Sie sie niemals kurz.
- Wird das Ladegerät in der Nähe von Rundfunkempfängern eingesetzt, kann deren Empfang gestört werden. Sorgen Sie für einen Abstand von mindestens 1 m zwischen den Geräten.
- Wenn das Ladegerät verwendet wird, kann es Geräusche („Sirren“) verursachen – dies ist normal und keine Fehlfunktion.
- Nehmen Sie das Ladegerät bei Nichtgebrauch vom Netz, da es sonst auch mit nicht eingesetztem Akku eine (sehr geringe) Menge Strom verbraucht.
- Damit der Akku geladen werden kann, muss er eine Temperatur zwischen 10 °C und 30 °C aufweisen (ansonsten schaltet sich z. B. das Ladegerät nicht ein bzw. wieder aus).
- Lithium-Ionen-Akkus können jederzeit und unabhängig vom Ladezustand geladen werden. Ist ein Akku bei Ladebeginn nur teilweise entladen, wird die vollständige Ladung entsprechend schneller erzielt.
- Ab Werk sind neue Akkus nur teilweise geladen, sie sollten daher vor ihrem ersten Einsatz vollständig geladen werden.
- Ein neuer Akku erreicht seine vollständige Kapazität erst, nachdem er 2-3 Mal vollständig geladen und – durch den Betrieb in der Kamera – wieder entladen worden ist. Dieser Entlade-Vorgang sollte jeweils nach ca. 25 Zyklen wiederholt werden.
- Während des Ladevorgangs erwärmen sich sowohl Akku als auch Ladegerät. Dies ist normal und keine Fehlfunktion.
- Sollte die Leuchtdiode nach Ladebeginn schnell blinken, deutet dies auf einen Ladefehler hin (z. B. wegen Überschreitung der maximalen Ladezeit, Spannungen oder Temperaturen außerhalb der zugelassenen Bereiche oder Kurzschluss). Trennen Sie in einem solchen Fall das Ladegerät vom Netz und entnehmen Sie den Akku. Stellen Sie sicher, dass die oben erwähnten Temperaturbedingungen erfüllt sind und starten Sie dann den Ladevorgang erneut. Sollte das Problem weiterhin bestehen, wenden Sie sich bitte an Ihren Händler, die Leica-Vertretung in Ihrem Land oder die Leica Camera AG.
- Wiederaufladbare Lithium-Ionen-Akkus erzeugen Strom durch interne chemische Reaktionen. Diese Reaktionen werden auch durch Außentemperatur und Luftfeuchtigkeit beeinflusst. Für eine maximale Standzeit und Lebensdauer des Akkus sollte er nicht dauerhaft extrem hohen oder niedrigen Temperaturen (z. B. in einem stehenden Fahrzeug im Sommer bzw. Winter) ausgesetzt werden.

## ERSTE HILFE

- Kommt Akkuflüssigkeit mit den Augen in Kontakt, besteht Erblindungsgefahr. Spülen Sie die Augen sofort gründlich mit sauberem Wasser. Reiben Sie nicht in den Augen. Gehen Sie sofort zum Arzt.
- Gelangt ausgelaufene Flüssigkeit auf die Haut oder Kleidung, besteht Verletzungsgefahr. Waschen Sie die betroffenen Bereiche mit sauberem Wasser.

## SPEICHERKARTE

- Solange eine Aufnahme auf der Speicherkarte gespeichert oder die Speicherkarte ausgelesen wird, darf sie nicht herausgenommen werden. Ebenso darf die Kamera währenddessen nicht ausgeschaltet oder Erschütterungen ausgesetzt werden.
- Lassen Sie Speicherkarten nicht fallen und biegen Sie sie nicht, da sie sonst beschädigt werden könnten und die darauf gespeicherten Daten verloren gehen können.
- Berühren Sie die Kontakte auf der Rückseite der Speicherkarte nicht und halten Sie Schmutz, Staub und Feuchtigkeit von ihnen fern.
- Sorgen Sie dafür, dass die Speicherkarten für Kinder unzugänglich sind. Beim Verschlucken von Speicherkarten besteht Erstickungsgefahr.

## TRAGRIEMEN

- Vergewissern Sie sich bitte nach dem Anbringen des Tragriemens, dass die Verschlüsse korrekt montiert sind, um ein Herabfallen der Kamera zu vermeiden.
- Tragriemen sind in der Regel aus besonders belastbarem Material hergestellt. Halten Sie sie deshalb von Kindern fern. Sie sind kein Spielzeug und für Kinder aufgrund von Strangulationsgefahr potenziell gefährlich.
- Verwenden Sie Tragriemen nur in ihrer Funktion als Tragriemen einer Kamera bzw. eines Fernglases. Eine anderweitige Verwendung birgt Verletzungsgefahren und kann eventuell zu Beschädigungen am Tragriemen führen und ist daher nicht gestattet.
- Tragriemen sollten nicht bei sportlichen Aktivitäten an Kameras bzw. Ferngläsern eingesetzt werden, wenn ein besonders hohes Risiko besteht, mit dem Tragriemen hängen zu bleiben (z. B. beim Klettern in den Bergen und vergleichbaren Outdoor-Sportarten).

## REGULATORISCHE HINWEISE

Im Menü der Kamera finden Sie die für dieses Gerät spezifischen länderbezogenen Zulassungen.

- ▶ Im Hauptmenü **Kamera-Informationen** wählen
- ▶ **Regulatorische Informationen** wählen

~ Wechselstrom (AC)

== Gleichstrom (DC)

 Geräte der Klasse II (das Produkt ist doppelt isoliert konstruiert)



# ENTSORGUNG ELEKTRISCHER UND ELEKTRONISCHER GERÄTE

(Gilt für die EU sowie andere europäische Länder mit getrennten Sammelsystemen.)



Dieses Gerät enthält elektrische und/oder elektronische Bauteile und darf daher nicht im normalen Hausmüll entsorgt werden. Stattdessen muss es zwecks Recyclings an entsprechenden, von den Gemeinden bereitgestellten Sammelstellen abgegeben werden. Dies ist für Sie kostenlos. Falls das Gerät selbst wechselbare Batterien oder Akkus enthält, müssen diese vorher entnommen werden und ggf. Ihrerseits vorschriftsmäßig entsorgt werden. Weitere Informationen zum Thema bekommen Sie bei Ihrer Gemeindeverwaltung, Ihrem Entsorgungsunternehmen oder in dem Geschäft, in dem Sie dieses Gerät erworben haben.

## CE-KENNZEICHNUNG

### Deutsch

#### Konformitätserklärung (DoC)

Die „Leica Camera AG“ bestätigt hiermit, dass dieses Produkt den grundlegenden Anforderungen und sonstigen relevanten Vorgaben der Richtlinie 2014/53/EU entspricht.

Kunden können eine Kopie der Original-DoC zu unseren Funktanlagen-Produkten von unserem DoC-Server herunterladen:

[www.cert.leica-camera.com](http://www.cert.leica-camera.com)

Wenden Sie sich im Fall weiterer Fragen an den Produkt-Support der Leica Camera AG: Am Leitz-Park 5, 35578 Wetzlar, Deutschland

#### Produktabhängig (siehe Technische Daten)

Typ	Frequenzband (Mittenfrequenz)	Maximale Leistung (dBm E.I.R.P.)
WLAN	2412-2462/5180-5240 MHz / 5260-5320/5500-5700 MHz 5735-5825 MHz	20
Bluetooth® Wireless Technology	2402-2480 MHz	20

**Die CE-Kennzeichnung unserer Produkte dokumentiert die Einhaltung grundlegender Anforderungen der gültigen EU-Richtlinien.**

## GARANTIE

Neben Ihren gesetzlichen Gewährleistungsansprüchen gegenüber Ihrem Verkäufer erhalten Sie für dieses Leica Produkt zusätzlich von der Leica Camera AG eine Produktgarantie ab dem Kaufdatum bei einem autorisierten Leica Fachhändler. Bisher wurden die Garantiebedingungen der Produktpackung beigelegt. Als neuer Service werden sie nun ausschließlich online zur Verfügung gestellt. Dies hat den Vorteil, dass Sie jederzeit auf die für Ihr Produkt geltenden Garantiebedingungen Zugriff haben. Bitte beachten Sie, dass dies nur für Produkte gilt, die nicht mit beigelegten Garantiebedingungen ausgeliefert werden. Für Produkte mit beigelegten Garantiebedingungen gelten weiterhin ausschließlich diese. Weitere Informationen zu Garantieumfang, Garantieleistungen und Beschränkungen finden Sie unter: [warranty.leica-camera.com](http://warranty.leica-camera.com)



Use of the Made for Apple badge means that an accessory has been designed to connect specifically to the Apple product(s) identified in the badge and has been certified by the developer to meet Apple performance standards. Apple is not responsible for the operation of this device or its compliance with safety and regulatory standards. Please note that the use of this accessory with an Apple product may affect wireless performance. Apple®, Apple TV®, Apple Watch®, iPad®, iPad Air®, iPad Pro®, iPhone®, and Lightning™ are trademarks of Apple Inc., registered in the U.S. and other countries. iOS® is a trademark of Apple Inc.



**Content  
Authenticity  
Initiative**

# TECHNISCHE DATEN

## KAMERA

### Bezeichnung

Leica M1-P

### Kamera-Typ

Digitale Messsucher-Systemkamera

### Typ-Nr.

2416

### Bestell-Nr.

	Ländervariante		
	EU/US/CN	JP	ROW
Bestell-Nr. (Farbe)	20211 (schwarz)	20212 (schwarz)	20213 (schwarz)
Wi-Fi 5 GHz	11a/n/ac: Kanal 149-165 (5745-5825 MHz)	11a/n/ac: Kanal 36-48 (5180-5240 MHz)	-
Wi-Fi 2,4 GHz	11b/g/n: Kanal 1-11 (2412-2462 MHz)		
Bluetooth	4.2 BR/EDR/LE: BR/DR-Kanal 1-79 LE-Kanal 0-39 (2402-2480 MHz)		

### Speichermedium

SD-Karten 1-2 GB / SDHC-Karten bis 32 GB / SDXC-Karten bis 2 TB, Interner Speicher 256 GB

### Material

Deckkappe/Boden: Aluminium, lackiert  
Vorder- und Rückschale des Gehäuses: Magnesium

### Objektiv-Anschluss

Leica M-Bajonett

### Schnittstellen

ISO-Zubehörschuh mit zusätzlichen Steuerkontakten für Leica Blitzgeräte und Leica Visoflex 2 Sucher (als Zubehör erhältlich)  
USB-C-Kabel zur Datenübertragung und zum Laden des Akkus

### Verwendbare Objektive

Leica M-Objektive, Leica R-Objektive mittels Adapter

### Betriebsbedingungen

0/+40 °C

### Versorgungsspannung/-strom

DC 7,4 V, 1,5 A (dauerhaft)

### Maße (BxHxT)

139 x 38,5 x 80 mm

### Gewicht

**Silbern:** ca. 632 g (mit Batterie)

**Schwarz:** ca. 532 g (mit Batterie)

## SENSOR

### Sensor-Größe

CMOS-Chip, aktive Fläche ca. 24 x 36 mm

### Foto-Auflösung

DNG™	L-DNG	60,4 MP	9536 x 6336 Pixel
	M-DNG	36,6 MP	7424 x 4936 Pixel
	S-DNG	18,5 MP	5280 x 3506 Pixel
JPG	L-JPG	60,1 MP	9504 x 6320 Pixel
	M-JPG	36,2 MP	7392 x 4896 Pixel
	S-JPG	18,2 MP	5248 x 3472 Pixel

## MONITOR

### Monitor

2,95" TFT LCD, 1080 x 720 Pixel

## AUSSTATTUNG

### WLAN/Bluetooth

Für die Nutzung der WLAN-Funktion ist die App „Leica FOTOS“ erforderlich. Erhältlich im Apple App Store™ oder im Google Play Store™. 2,4 GHz/5 GHz\* dual band IEEE802.11 a/b/g/n/ac Wave2 WLAN (Standard-WLAN-Protokoll), Verschlüsselungsmethode: WLAN-kompatibel WPA™/WPA2™, Zugriffsmethode: Infrastrukturbetrieb

## STROMVERSORGUNG

### Ladegerät (Leica BC-SCL7)

Eingang: USB-C, DC 5 V, 2 A, Ausgang: DC 8,4 V, 1 A, Betriebsbedingungen: +10 °C bis +35 °C, Hersteller: Dee Van Enterprises Co., Ltd., hergestellt in China

### Netzteil (Leica ACA-SCL7)

Eingänge: AC 110 V - 240 V ~ 50/60 Hz, 0,3 A, Ausgang: DC 5 V, 2 A, Betriebsbedingungen: +10 °C bis +35 °C, Hersteller: Dee Van Enterprises Co., Ltd., hergestellt in China

### Akku (Leica BP-SCL7)

Aufladbarer Li-Ion (Lithium-Polymer) Akku, Nennspannung: 7,4 V, Kapazität: 1800 mAh, Ladespannung/-strom: DC 7,4 V/1000 mA, Betriebsbedingungen: +10 °C bis +35 °C (Laden)/0 °C bis +40 °C (Entladen), Hersteller: Fuj Electronic (Shenzhen) Co., Ltd., hergestellt in China, Das Herstellungsdatum finden Sie auf dem Akku selbst. Die Schreibweise ist Jahr/Monat/Tag.

\* Nicht in Ländervariante „ROW“ verfügbar.

Das Produktionsdatum Ihrer Kamera finden Sie auf der Verpackung. Die Schreibweise ist Jahr/Monat/Tag. Änderungen in Konstruktion und Ausführung vorbehalten.



Die ausführliche Anleitung zum Download finden Sie unter:

**[de.leica-camera.com/Service-Support/Support/Downloads](https://de.leica-camera.com/Service-Support/Support/Downloads)**

Um kostenlos ein gedrucktes Exemplar der ausführlichen Anleitung zu bestellen, registrieren Sie sich bitte unter:

**[www.order-instructions.leica-camera.com](https://www.order-instructions.leica-camera.com)**

# PART DESIGNATIONS

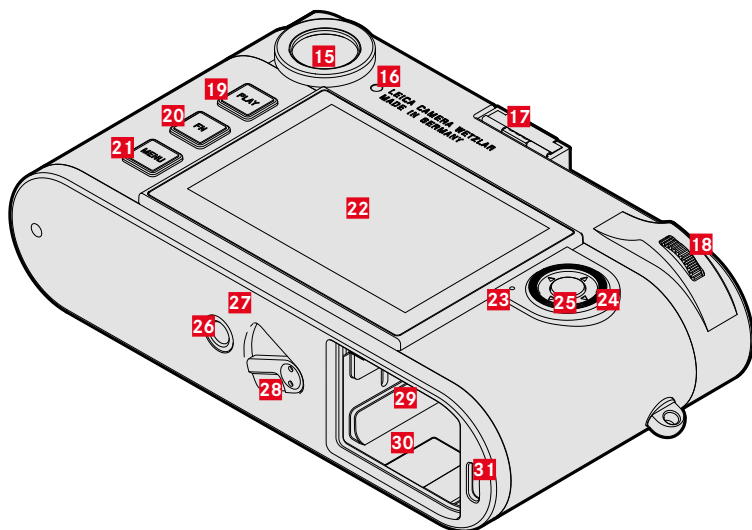
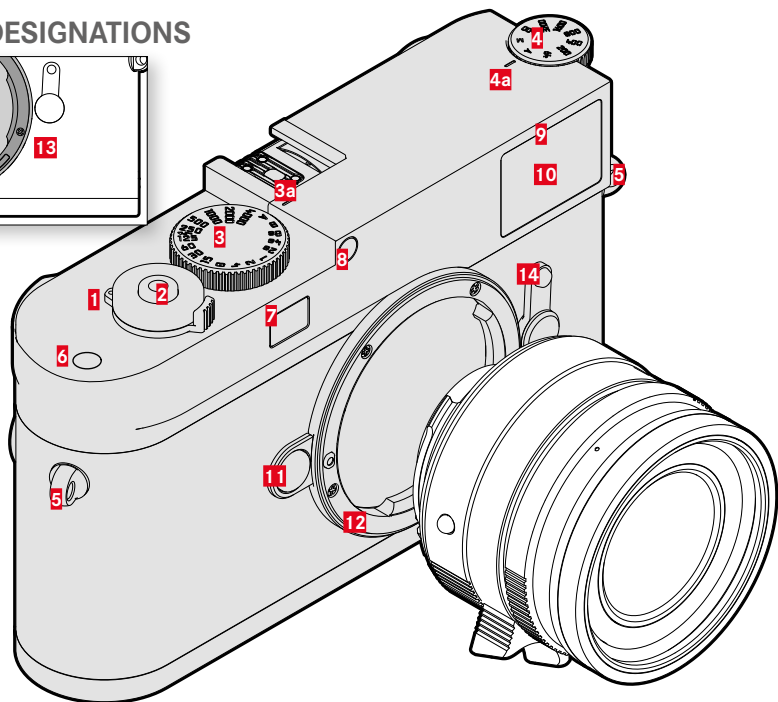
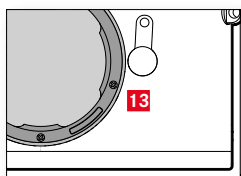

**1 Main switch**  
Switching the camera ON/OFF

**2 Shutter button**  
Tap:  
– Activating exposure metering and exposure control

Press down fully:

– Shutter release

in standby mode:

– The camera is reactivated

**3 Shutter-speed dial with stop positions**

– **A:** Automatic shutter speed control

– **Bs – 4000:** Shutter speeds  
(inc. intermediate values)

– **B:** Long-term exposure  
(1/16000 s – 60 min, via menu control, in full increments or Bulb)

– **⚡:** Flash sync speed (1/180 s)

**a** Index

**4 ISO dial**

– **A:** Automatic ISO sensitivity control

– **64 – 6400:** Fixed ISO values

– **M:** Setting in the menu or status screen

**a** Index

**5 Strap lugs**

**6 Function button\*\***

**7 Rangefinder window**

**8 Brightness sensor**

**9 Self-timer LED**

**10 Viewfinder window**

**11 Lens release button**

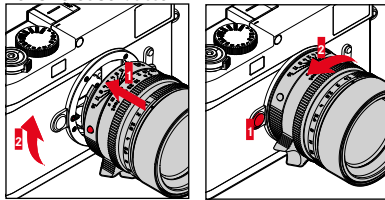

**12 Bayonet**

**13 6-bit encoding**

Sensor for lens detection

**14 Image field selector**

Selection of bright-line frame pairs 35/135 mm,  
50/75 mm and 28/90 mm

**15 Viewfinder eyepiece**

**16 Brightness sensor for LCD panel**

**17 Accessory shoe**

**18 Thumbwheel**

in the menu:

– Menu navigation

– Setting selected menu items/functions

in shooting mode:

– Use as function button\*\*

in review mode:

– Enlarging/reducing viewed pictures

Press:

– Use as function button\*\*

**19 PLAY button**

– Switchover between shooting and review/  
playback mode

– Return to full-screen display

**20 FN button\*\***

**21 MENU button**

in the menu:

– Access to status screen and the menus

**Favorites / Main Menu**

– Exiting the currently displayed (sub) menu

**22 LCD panel**

**23 Status LED**

**24 Directional pad**

in the menu:

– Menu navigation

– Setting selected menu items/functions

in review mode:

– Scrolling through the gallery

**25 Center button**

in the menu:

– Applying menu settings

in shooting/review mode:

– Accessing the information displays

**26 Tripod thread**

A ¼, DIN 4503 (¼")

**27 LED**

**28 Battery release lever**

**29 Memory card slot**

▶ Ensure that the camera is switched OFF

▶ Remove the battery

**30 Battery compartment**

**31 USB-C socket**

## CHARGING THE BATTERY

The camera is powered by a lithium-ion battery.

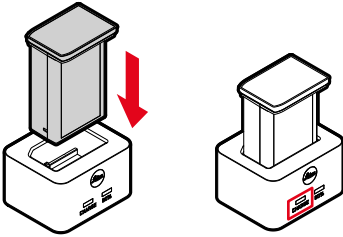

The status LED indicates a correct charging process.

## PREPARING THE CHARGER

- ▶ Use the plug with the matching regional plug to connect the charger to mains electricity
  - The charger will automatically adapt to local mains voltage.

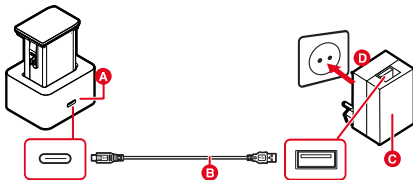

## CHANGING THE BATTERY

- ▶ Ensure that the camera is switched OFF

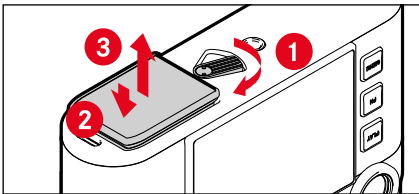

## INSERTING/REMOVING THE MEMORY CARD

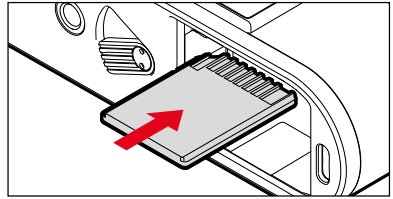

## DISPLAYS ON THE LCD PANEL

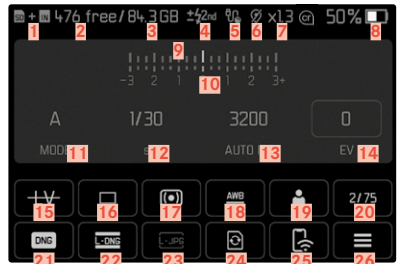

- 1 Storage location
- 2 Remaining number of recordings
- 3 Remaining storage capacity
- 4 Flash sync point
- 5 Leica app connection
- 6 GPS function via Leica FOTOS app
- 7 Digital zoom
- 8 Battery capacity
- 9 Light balance
- 10 Exposure compensation scale
- 11 Exposure mode
- 12 Shutter speed
- 13 ISO Sensitivity
- 14 Exposure compensation value
- 15 Live View On/Off
- 16 Shooting mode (Drive Mode)
- 17 Exposure metering method
- 18 White balance mode
- 19 User profile
- 20 Light intensity/focal length or lens type
- 21 File format
- 22 DNG Resolution
- 23 JPG resolution
- 24 Formatting a memory card
- 25 Leica FOTOS
- 26 Main menu

## FOCUSING

### SUPERIMPOSED IMAGE METHOD (DOUBLE IMAGE)

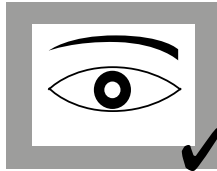
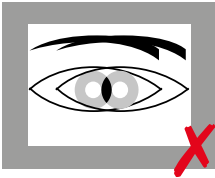

### SPLIT IMAGE METHOD

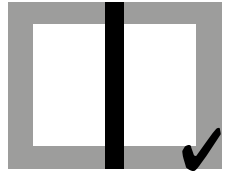
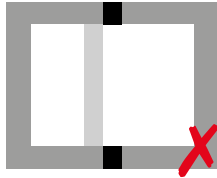

## FN BUTTON ASSIGNMENTS

- Press & release: Call-up of assigned function.
- Press & hold: Modify assignment (drop-down list).

FN button	Factory settings	Available
	<p><b>Live View</b></p> <p>Activating/deactivating the Live View mode</p>	<p>Lens Detection</p> <p>Drive Mode</p> <p>Self Timer</p> <p>Interval Shooting</p> <p>Exposure Bracketing</p> <p>Capture Assistants</p> <p>Exposure Metering</p> <p>M-ISO</p>
	<p><b>Focus Aid</b></p>	<p>Auto ISO Settings</p> <p>Maximum ISO</p> <p>Shutter Speed Limit</p> <p>White Balance</p> <p>Gray card</p> <p>File Format</p> <p>DNG Resolution</p> <p>Max. JPG Resolution</p>
	<p><b>Exposure Compensation</b></p>	<p>Digital Zoom</p> <p>Film Style</p> <p>Perspective Control</p> <p>Extended Dynamic Range</p> <p>Shutter Type</p> <p>Flash Settings</p> <p>Flash Exp. Compensation</p> <p>User Profile</p> <p>EVF LCD</p> <p>Format SD Card</p> <p>Leica FOTOS</p> <p>Perspective Control</p> <p>Extended Dynamic Range</p>

# SAFETY REMARKS

## GENERAL INFORMATION

- Do not use your camera in the immediate vicinity of devices that generate powerful magnetic, electrostatic or electromagnetic fields (e.g. induction ovens, microwave ovens, television sets or computer screens, video game consoles, cell phones, broadcasting equipment). Their electromagnetic fields can interfere with image recordings.
- Strong magnetic fields, e.g. from speakers or large electric motors can damage the stored data or disrupt shooting.
- Switch off the camera, remove the battery briefly, replace it and switch the camera back on in case of a camera malfunction due to the effects of electromagnetic fields.
- Do not use the camera in the immediate vicinity of radio transmitters or high-voltage power lines. Their electromagnetic fields may also interfere with image recordings.
- Always store small parts e.g. the accessory shoe cover as follows:
  - out of the reach of children
  - in a safe location, where they will not get lost or stolen
- State-of-the-art electronic components are sensitive to static discharge. You can easily pick up charges of several 10,000 volts by simply walking on synthetic floor coverings. A static discharge can occur when you touch the camera and especially if it is placed on a conductive surface. A static discharge on the camera housing poses no risk for the electronics. Despite built-in safety circuits, you should avoid direct contact with external camera contacts like those in the flash shoe.
- Take care not to soil or scratch the sensor for lens detection in the bayonet. You must similarly prevent direct contact of the bayonet with grains of sand or similar particles, as these could cause irreparable damage. This component must only be cleaned with a dry cloth (in system cameras).
- Use a cotton or linen cloth instead of a microfiber cloth from an optician's (synthetic) when cleaning the contacts. Make sure to discharge any electrostatic charge by deliberately touching a heating or water pipe (conductive, grounded material). Dirt deposits and oxidation on the contacts can be avoided by storing your camera in a dry location with the lens cap and the flash shoe/viewfinder cap (in system cameras) attached.
- Only use accessories specified for this model to prevent faults, short circuits or electric shock.
- Do not attempt to remove parts of the housing (covers) yourself. Repairs must be done at authorized service centers only.
- Protect the camera against contact with insect sprays and other aggressive chemicals. Petroleum spirit, thinner and alcohol must not be used for cleaning. Some chemicals and liquids can damage the camera housing or the surface finish.
- Rubber and plastics are known to expel aggressive chemicals and should therefore not be kept in contact with the camera for extended periods of time.
- Prevent any sand or dust or water penetration into the camera, e.g. during snowfall or rain or on the beach. Be extra careful when changing the lens (in system cameras) and when inserting or removing the memory card and rechargeable battery. Sand and dust can damage the camera, the lens, the memory card and the battery. Moisture can cause malfunctions and irreparable damage to the camera and memory card.

## LENS

- A camera lens can have the effect of a magnifying glass when exposed to direct frontal sunlight. The camera must therefore be protected against extended exposure to direct sunlight.
- Attaching the lens cap and keeping the camera in the shade or ideally in its camera case, will help prevent damage to the interior of the camera.



## RECHARGEABLE BATTERY / CHARGER

- Use of the rechargeable battery type (BP-SCL7) named and described in this manual is mandatory.
- Improper use of the batteries or the use of unapproved battery types may result in an explosion!
- Do not expose the rechargeable battery to sunlight, heat, humidity or moisture for prolonged periods of time. Likewise, the batteries must not be placed in a microwave oven or a high-pressure container as this would pose a fire or explosion hazard!
- Do not under any circumstances charge or insert a damp or wet battery into the camera!
- Keep the battery contacts clean and easily accessible. Although lithium-ion batteries are secured against short circuits, they should still be protected against contact with metal objects like paper clips or jewelry. A short-circuited battery can get very hot and cause severe burns.
- When a battery is accidentally dropped, make sure to check the housing and the contacts immediately for any damage. A damaged battery can damage the camera.
- The battery must be removed from the camera or charger and must be replaced immediately in case of a strange smell, discoloration, deformation, overheating or leakage. Continued use of the battery may result in overheating, which can cause fire and/or explosion!
- Never throw batteries into a fire as they may explode.
- Keep the battery away from sources of heat in case of leakage or if you smell burning. Leaked fluid can catch fire!
- Use of the charger (BC-SCL7) named and described in this manual in combination with the stated switching adapter (ACA-SCL7) and the interchangeable power plugs is mandatory.
- The use of other chargers not approved by Leica Camera AG can cause damage to the batteries – and in extreme cases – cause serious or life-threatening injuries.
- Make sure that the power socket is freely accessible at all times.
- Do not attempt to open the battery or the charger. Repairs must only be carried out by authorized service centers.
- Keep batteries out of the reach of children. Batteries can cause suffocation when swallowed.
- Always keep the charger contacts clean, and never short-circuit them.
- Using the charger in the vicinity of broadcasting receivers may interfere with reception. Ensure a distance of at least 1 m between the charger and the receiver.
- When the charger is in use, it may emit a buzzing sound – that is normal and not a malfunction.
- Disconnect the charger from the mains when it is not in use, as it consumes electricity (a very small amount), even if no battery is inserted.
- The battery must have a temperature between +10°C and +30°C for charging (otherwise the charger will not switch on or will switch off again immediately).
- Lithium-ion batteries can be charged at any time, regardless of their current charge level. A partially charged battery will charge to full capacity faster than a fully discharged one.
- The rechargeable batteries come only partly charged ex works and should therefore be charged fully before their first use.
- A new battery only reaches its full capacity after it has been fully charged and – by using it in the camera – depleted 2 to 3 times. This depletion process should be repeated roughly every 25 cycles.
- Battery and charger heat up during the charging process. That is normal and not a malfunction.
- A flashing charge status indicator when charging commences indicates a fault (e.g. max. charging time is surpassed, voltage or temperature outside permitted parameters or a short-circuit). Disconnect the charger from the mains and remove the battery. Ensure that the above temperature conditions are met and then restart the charging process. Please contact your dealer, the Leica representative in your region or Leica Camera AG if the problem persists.
- Rechargeable lithium-ion batteries generate power by way of internal chemical reactions. These reactions are influenced by ambient temperature and humidity. Do not expose the battery to extreme temperatures (high or low) for extended periods of time (e.g. in a parked car in the summer or winter) to ensure a maximum service life.

### FIRST AID

- Battery fluid may cause blindness if it comes into contact with the eyes. Rinse the eyes thoroughly with clean water immediately. Avoid rubbing. Seek medical attention immediately.
- Leaked battery fluid poses an injury hazard when it comes in contact with clothing or skin. Rinse the affected areas thoroughly with clean water.

## MEMORY CARD

- Never remove the memory card during a data save or card reading process. The camera must not be switched off or be subjected to impact or vibrations while working.
- Do not drop or bend memory cards as this will cause damage and result in the loss of stored data.
- Do not touch the connections on the reverse of the memory card and keep them clean and dry.
- Keep memory cards out of the reach of children. Swallowing a memory card may cause suffocation.



## CARRY STRAP

- Once you have attached the carry strap, please make sure that the clips are mounted correctly to prevent the camera from falling.
- Carry straps are usually made of very robust material. You should therefore keep it out of the reach of children. A carry strap is not a toy and poses a strangulation risk.
- Use the carry strap only for its intended purpose on a camera or on binoculars. Any other use poses the risk of injury and may possibly result in damage to the carry strap and is therefore not permitted.
- Carry straps should also not be used for cameras/binoculars during sports activities that pose a risk of entanglement (e.g. when mountain climbing and similar outdoor activities).

## REGULATORY INFORMATION

Specific regional approvals for this device can be found in the camera menu.

- ▶ Select **Camera Information** in the main menu
- ▶ Select **Regulatory Information**

 Alternating current (AC)	<input checked="" type="checkbox"/> Class II devices (the product has a double-insulated design)
 Direct current (DC)	

## DISPOSAL OF ELECTRICAL AND ELECTRONIC EQUIPMENT

(Applies within the EU and for other European countries with active waste separation policies.)



This device contains electric and/or electronic components which must not be disposed of in general household waste. Instead, it should be disposed of at a recycling collection point provided by your local authority. This service is free of charge. Any standard or rechargeable batteries used in this device must be removed and disposed of separately in accordance with local regulations. Please contact your local authorities, waste disposal collection point or the retailer, from whom you purchased the device for more information on correct waste disposal.

## CE MARK

<b>English</b>		
<b>Declaration of Conformity (DoC)</b>		
Hereby, "Leica Camera AG" declares that this product is in compliance with the essential requirements and other relevant provisions of Directive 2014/53/EU. Customers can download a copy of the original DoC to our Radio Equipment products from our DoC server: <a href="http://www.cert.leica-camera.com">www.cert.leica-camera.com</a>		
Please contact Leica Camera AG, Am Leitz-Park 5, 35578 Wetzlar, Germany in case of any further questions		
<b>Depending on product (see technical data)</b>		
<b>Type</b>	<b>Frequency band (center frequency)</b>	<b>Maximum output (dBm E.I.R.P.)</b>
<b>WLAN</b>	2412-2462/5180-5240 MHz/ 5260-5320/5500-5700 MHz 5735-5825 MHz	20
<b>Bluetooth® Wireless Technology</b>	2402-2480 MHz	20

**The CE mark on our products documents compliance with the fundamental requirements of applicable EU guidelines.**



**Content  
Authenticity  
Initiative**

# WARRANTY

In addition to your statutory warranty rights regarding your dealer, you will receive an additional Leica Camera AG product warranty valid from the date of purchase at an authorized Leica retailer. Previously, the product warranty was included with the product in the packaging. From now on, the product warranty will only be available online as a new service. You will be able to review the warranty conditions for your product at any time, without having to search for the document. Please note that this new policy applies only for products that are no longer delivered with a hardcopy product warranty included in the packaging. Any products still delivered with the warranty document in the packaging remain governed exclusively by that document. For more information regarding the warranty scope, warranty services and limitations, please visit: [warranty.leica-camera.com](http://warranty.leica-camera.com)

## FOR US ONLY:

### FCC Note:

This equipment has been tested and found to comply with the limits for a Class B digital device, pursuant to Part 15 of the FCC Rules. These limits are designed to provide reasonable protection against harmful interference in a residential installation. This equipment generates, uses, and can radiate radio frequency energy and, if not installed and used in accordance with the instructions, may cause harmful interference to radio communications. However, there is no guarantee that interference will not occur in a particular installation. If this equipment does cause harmful interference to radio or television reception, which can be determined by turning the equipment off and on, the user is encouraged to try to correct the interference by one or more of the following measures:

- Reorient or relocate the receiving antenna.
- Increase the separation between the equipment and receiver.
- Connect the equipment into an outlet on a circuit different from that to which the receiver is connected.
- Consult the dealer or an experienced radio/TV technician for help.

### FCC Caution:

To assure continued compliance, follow the attached installation instructions and use only shielded interface cables with ferrite core when connecting to computer or peripheral devices. Any changes or modifications not expressly approved by the party responsible for compliance could void the user's authority to operate this equipment.

Trade Name:	LEICA
Type No.	2416
Responsible party/Support contact:	Leica Camera Inc. 500 Frank W. Burr Blvd., Suite 570, Teaneck, NJ 07666 Tel.: +1 800 222 0118



This device complies with Part 15 of the FCC Rules.

Operation is subject to the following two conditions:

- (1) This device may not cause harmful interference, and
- (2) This device must accept any interference received, including interference that may cause undesired operation.



A recyclable lithium ion/polymer battery powers this camera.

Please call 1-800-8-BATTERY for information on how to recycle this battery.

## FCC ID: N5A2416

This transmitter must not be co-located or operated in conjunction with any other antenna or transmitter. This equipment complies with FCC radiation exposure limits set forth for an uncontrolled environment and meets the FCC radio frequency (RF) Exposure Guidelines.

## FOR CANADA ONLY:

### CAN ICES-003 (B)/NMB-003(B) IC: 11245A-2416

This device complies with Industry Canada licence-exempt RSS standard(s). Operation is subject to the following two conditions:

- (1) This device may not cause harmful interference,
- (2) This device must accept any interference received, including interference that may cause undesired operation of the device. This equipment complies with IC radiation exposure limits set forth for an uncontrolled environment and meets RSS-102 of the IC radio frequency (RF) Exposure rules.

## FOR US AND CANADA ONLY:

This equipment is tested for specific absorption ratio (SAR) and complies with FCC/IC radiation exposure limits set forth for an uncontrolled environment. This device complies with FCC/IC SAR limit of 1.6 W/kg. For body worn operation, this equipment has been tested and meets the FCC/IC RF exposure guidelines when used with the Leica Camera AG accessories supplied or designated for this product that have no metallic component in the assembly. Use of other accessories may not ensure compliance with FCC/IC RF exposure guidelines.

## FOR UK ONLY Authorized representative in United Kingdom:



LEICA CAMERA LIMITED  
6-8 James Street,  
London, UK, W1U 1ED

## FOR SINGAPORE ONLY

Complies with  
IMDA Standards  
DA106734

## FOR UNITED ARAB EMIRATES ONLY

REGISTERED No: ER98767/21  
DEALER No: DA0112968/13

# TECHNICAL DATA

## CAMERA

### Designation

Leica M11-P

### Camera type

Digital system camera with rangefinder

### Type No.

2416

### Order No.

	Regional variant		
	EU/US/CN	JP	ROW
Order No. (Color)	20211 (black)	20212 (black)	20213 (black)
Wi-Fi 5 GHz	11a/n/ac: Channel 149-165 (5745-5825 MHz)	11a/n/ac: Channel 36-48 (5180-5240 MHz)	-
Wi-Fi 2.4 GHz	11b/g/n: channel 1-11 (2412-2462 MHz)		
Bluetooth	4.2 BR/EDR/LE: BR/DR channel 1-79 LE channel 0-39 (2402-2480 MHz)		

### Storage medium

SD cards 1-2 GB / SDHC cards up to 32 GB / SDXC cards up to 2 TB, internal memory 256 GB

### Material

Top/bottom cover: coated aluminum  
Front and rear housing panels: magnesium

### Lens mount

Leica M bayonet

### Interfaces

ISO accessory shoe with additional control contacts for Leica flash units and Leica Visoflex 2 viewfinder (optional accessory)

USB-C cable for data transfer and battery charging

### Compatible lenses

Leica M lenses, Leica R lenses via adapter

### Operating conditions

0/+40°C

### Supply voltage/current

DC 7.4 V, 1.5 A (permanent)

### Dimensions (WxHxD)

139 x 38.5 x 80 mm

### Weight

**Silver:** approx. 632 g (with battery)

**Black:** approx. 532 g (with battery)

## SENSOR

### Sensor size

CMOS chip, active surface approx. 24 x 36 mm

### Image resolution

DNG™	L-DNG	60.4 MP	9536 x 6336 pixels
	M-DNG	36.6 MP	7424 x 4936 pixels
	S-DNG	18.5 MP	5280 x 3506 pixels
JPG	L-JPG	60.1 MP	9504 x 6320 pixels
	M-JPG	36.2 MP	7392 x 4896 pixels
	S-JPG	18.2 MP	5248 x 3472 pixels

## LCD PANEL

### LCD panel

2.95" TFT LCD, 1080 x 720 pixels

## EQUIPMENT

### WLAN/Bluetooth

The Leica FOTOS app is required to use the WLAN function. The Leica app is available from the Apple App Store™ or the Google Play Store™. 2.4 GHz/5 GHz\* dual band IEEE802.11 a/b/g/n/ac Wave2 WLAN (standard WLAN protocol), encryption method: WLAN-kompatibel WPA™/WPA2™, access method: infrastructure mode

## POWER SUPPLY

### Charger (Leica BC-SCL7)

Input: USB-C DC 5 V, 2 A, output: DC 8.4 V, 1 A, operating conditions: +10°C to +35°C, manufacturer: Dee Van Enterprises Co., Ltd., made in China

### Switching adapter (Leica ACA-SCL7)

Input: AC 110 V - 240 V ~ 50/60 Hz, 0.3 A, output: DC 5 V, 2 A, operating conditions: +10°C to +35°C, manufacturer: Dee Van Enterprises Co., Ltd., made in China

### Rechargeable battery (Leica BP-SCL7)

Li-Ion (Lithium-Polymer) rechargeable battery, rated voltage: 7.4 V, capacity: 1800 mAh, charging current/voltage: DC 7.4 V/1000 mA, operating conditions: +10°C to +35°C (charging) / +0°C to +40°C (discharging), manufacturer: Fuji Electronics (Shenzhen) Co., Ltd., made in China, The date of manufacture can be found on the battery. The date format is year/month/day.

\* Unavailable for regional variant "ROW".

The production date of your camera is printed on the packaging.

The date format is year/month/day. Subject to changes in design and model type.



Download the full scope instruction manual here:

**[en.leica-camera.com/Service-Support/Support/Downloads](https://en.leica-camera.com/Service-Support/Support/Downloads)**

Please register via the following link if you would like to receive a printed copy of the full scope instruction manual:

**[www.order-instructions.leica-camera.com](https://www.order-instructions.leica-camera.com)**

# DÉSIGNATION DES PIÈCES

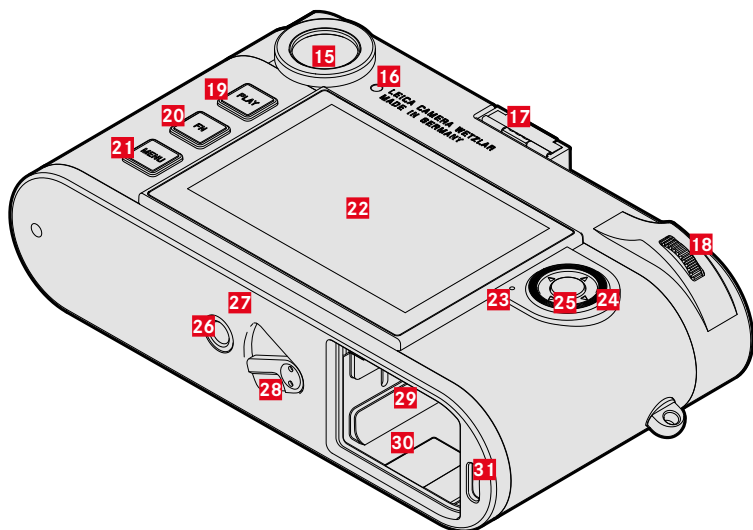
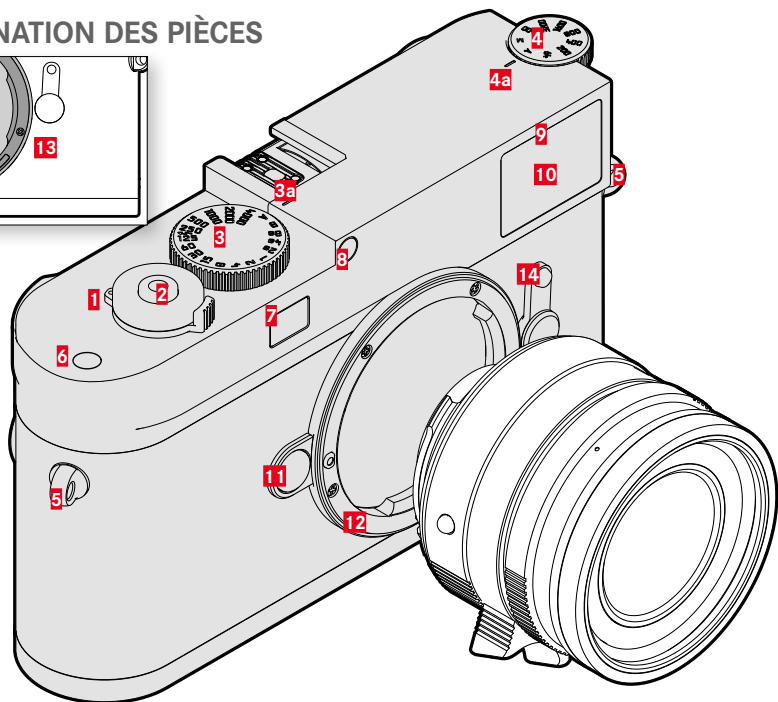
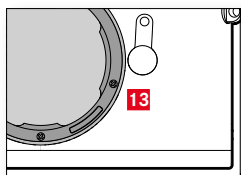

## 1 Commutateur principal

Mise sous/hors tension de l'appareil photo

## 2 Déclencheur

légère pression :

- Activation de la commande et de la mesure de l'exposition

enfoncer :

- Déclenchement

en mode Veille :

- Réactivation de l'appareil

## 3 Molette de réglage de la vitesse d'obturation avec position verrouillable

- **A** : commande automatique du temps d'obturation
- **Bs - 4000** : vitesses d'obturation (y compris les valeurs intermédiaires)
- **B** : temps de pose prolongé (1/16000 s à 60 min, à l'aide de la commande de menu par incréments entiers ou bulb)
- **⚡** : vitesse de synchronisation du flash (1/180 s)

**a** Index

## 4 Molette de réglage ISO

- **A** : commande automatique de la sensibilité ISO
- **64 - 6400** : valeurs ISO fixes
- **M** : paramétrage dans le menu ou l'écran de statut

**a** Index

## 5 Anneaux de transport

## 6 Touche de fonction\*\*

## 7 Fenêtre du télémètre

## 8 Capteur de luminosité

## 9 LED du retardateur

## 10 Fenêtre du viseur

## 11 Bouton de déverrouillage de l'objectif

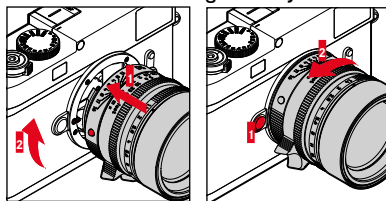

## 12 Baïonnette

## 13 Codage 6 bits

Capteur d'identification du type d'objectif

## 14 Viseur télémétrique

Sélection des paires de cadres lumineux 35/135 mm, 50/75 mm et 28/90 mm

## 15 Oculaire de viseur

## 16 Capteur de luminosité de l'écran

## 17 Griffe porte-accessoires

## 18 Molette

dans le menu :

- Navigation dans les menus
- Réglage des options de menu/fonctions sélectionnées

en mode Prise de vues :

- Utilisable comme touche de fonction\*\*

en mode Lecture :

- Agrandissement/réduction des prises de vue visualisées

pression :

- Utilisable comme touche de fonction\*\*

## 19 Touche PLAY

- Basculement entre mode Prise de vue et mode Lecture
- Retour à l'affichage en plein écran

## 20 Touche FN\*\*

## 21 Touche MENU

dans le menu :

- Ouverture de l'écran de statut et des menus **Favorites / Menu principal**
- Sortie du (sous-)menu affiché actuellement

## 22 Écran

## 23 LED d'état

## 24 Touche de sélection

dans le menu :

- Navigation dans les menus
- Réglage des options de menu/fonctions sélectionnées

en mode Lecture :

- Défilement dans la mémoire des prises de vue

## 25 Touche centrale

dans le menu :

- Adoption des réglages du menu
- en mode prise de vues/lecture :
- Ouverture de l'affichage des informations

## 26 Filetage pour trépied

A ¼, DIN 4503 (¼")

## 27 LED

## 28 Bouton coulissant de déverrouillage de la batterie

## 29 Compartiment de carte mémoire

- ▶ Assurez-vous que l'appareil photo est bien éteint
- ▶ Retirez la batterie

## 30 Logement de la batterie

## 31 Prise USB-C

\*\* Appuyer brièvement : ouverture de la fonction affectée. Appuyer longuement : modifier l'affectation (liste de sélection).

## CHARGE DE LA BATTERIE

Une batterie lithium-ion fournit l'énergie nécessaire à l'appareil photo.

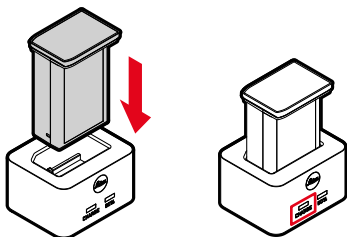

La LED d'état indique que la procédure de charge est correcte.

## PRÉPARATION DU CHARGEUR

- ▶ Raccordez le chargeur au réseau à l'aide du connecteur adapté aux prises locales
  - Le chargeur se règle automatiquement sur la tension appropriée.

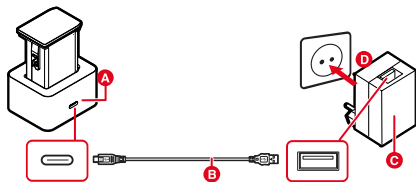

## REPLACEMENT DE LA BATTERIE

- ▶ Assurez-vous que l'appareil photo est bien éteint

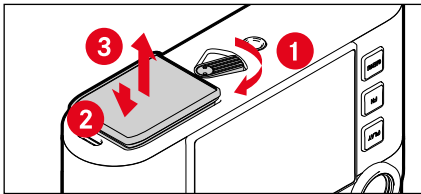

## INSERTION/RETRAIT DE LA CARTE MÉMOIRE

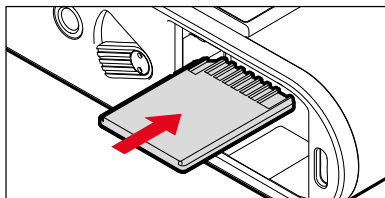

## AFFICHAGES SUR L'ÉCRAN

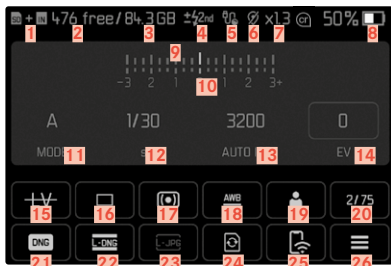

- 1 Emplacement de stockage
- 2 Nombre de prises de vue restantes
- 3 Capacité résiduelle des emplacements de stockage
- 4 Moment de synchronisation du flash
- 5 Connexion à Leica FOTOS
- 6 Fonction GPS via l'appli Leica FOTOS
- 7 Zoom numérique
- 8 Capacité de la batterie
- 9 Balance de l'exposition
- 10 Échelle de correction de l'exposition
- 11 Mode d'exposition
- 12 Vitesse d'obturation
- 13 Sensibilité ISO
- 14 Valeur de correction de l'exposition
- 15 Live View Marche/Arrêt
- 16 Mode de prise de vue (Mode Déclenchement)
- 17 Méthode de mesure de l'exposition
- 18 Mode Balance des blancs
- 19 Profil utilisateur
- 20 Luminosité/focale ou type d'objectif
- 21 Format de fichier
- 22 Résolution DNG
- 23 Résolution JPG
- 24 Formatage de la carte mémoire
- 25 Leica FOTOS
- 26 Menu principal



## MISE AU POINT

### MÉTHODE DU TÉLÉMÈTRE À COÏNCIDENCE (DOUBLE IMAGE)

### MÉTHODE PAR STIGMOMÈTRE

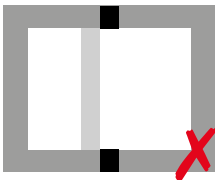
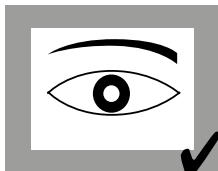
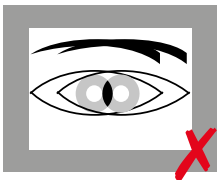

## AFFECTATION DES TOUCHES FN

- Appuyer brièvement : ouverture de la fonction affectée.
- Appuyer longuement : modifier l'affectation (liste de sélection).

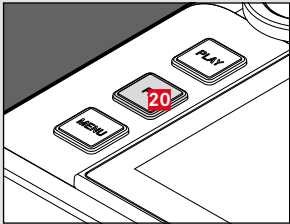
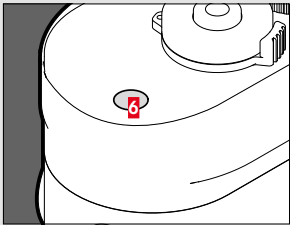
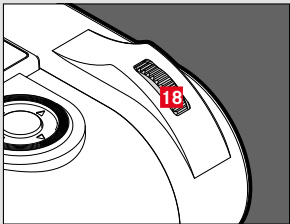
Touche FN	Réglages par défaut	Disponible
	<p>Live View</p> <p>Activation et désactivation du mode Live View</p>	<p>Détection type objectif</p> <p>Mode déclenchement</p> <p>Retardateur</p> <p>Prises de vue par intervalles</p> <p>Bracketing d'exposition</p> <p>Assistants de prise de vue</p> <p>Mesure de l'exposition</p> <p>M-ISO</p>
	<p>Assistance mise au point</p>	<p>Réglages auto ISO</p> <p>Valeur ISO maximale</p> <p>Limitation du temps d'exposition</p> <p>Balance des blancs</p> <p>Carte de Gris neutre</p> <p>Format de fichier</p> <p>Résolution DNG</p> <p>Résolution JPG max.</p>
	<p>Correction de l'exposition</p>	<p>Zoom numérique</p> <p>Mode pellicule</p> <p>Type d'obturateur</p> <p>Perspective Control</p> <p>ou</p> <p>Réglages flash</p> <p>Correction de l'exposition flash</p> <p>Profil utilisateur</p> <p>EVF LCD</p> <p>Formater la carte SD</p> <p>Leica FOTOS</p> <p>Contrôle de la perspective</p> <p>Extended Dynamic Range</p>

# CONSIGNES DE SÉCURITÉ

## GÉNÉRALITÉS

- N'utilisez pas votre appareil à proximité immédiate d'appareils émettant des champs magnétiques, électrostatiques ou électromagnétiques puissants (p. ex. les fours à induction, les fours à micro-ondes, les téléviseurs, les écrans d'ordinateur, les consoles de jeux vidéo, les téléphones portables ou les radios). Leur champ électromagnétique peut perturber l'enregistrement des images.
- Les champs magnétiques puissants, tels que ceux des haut-parleurs ou des gros moteurs électriques, peuvent endommager les données enregistrées ou perturber les prises de vue.
- Si l'appareil présente des défaillances dues à l'interférence de champs électromagnétiques, arrêtez-le, retirez brièvement la batterie et remettez-le en marche.
- N'utilisez pas l'appareil à proximité immédiate d'émetteurs radio ou de lignes à haute tension. Leur champ électromagnétique peut également perturber l'enregistrement des images.
- Prenez les précautions qui s'imposent et conservez les petites pièces (p. ex. le cache de griffe porte-accessoires) :
  - hors de portée des enfants
  - dans un endroit où elles ne pourront être ni perdues ni volées
- Les composants électroniques modernes sont sensibles aux décharges électrostatiques. Comme les personnes marchant sur une moquette synthétique peuvent aisément se charger de plusieurs dizaines de milliers de volts, il est possible qu'une décharge électrostatique survienne lors de la prise en main de l'appareil photo, en particulier si celui-ci repose sur un support conducteur. Si seul le boîtier de l'appareil photo est concerné, cette décharge ne présentera absolument aucun risque pour les composants électroniques. Pour des raisons de sécurité, il est en revanche vivement conseillé, malgré la présence de commutateurs de sécurité supplémentaires, de ne pas toucher les contacts débouchant à l'extérieur tels que les contacts du raccord pour flash.
- Veillez à ce que le capteur d'identification du type d'objectif dans la baïonnette ne soit ni encrassé, ni rayé. Veillez également à ce que ni grains de sable ni particules de même sorte susceptibles de rayer la baïonnette ne puissent s'y déposer. Nettoyez ce composant uniquement à sec (pour les appareils photo à objectif).
- N'utilisez pas de chiffon optique à microfibres (synthétique) pour un éventuel nettoyage des contacts, mais plutôt un chiffon en coton ou en lin. Vous éliminerez avec certitude toute charge électrostatique en touchant auparavant un tuyau de chauffage ou une conduite d'eau (matériau conducteur relié à la terre). Pour éviter que les contacts ne soient souillés ou oxydés, il est également possible de ranger votre appareil dans un endroit sec en ayant pris soin de mettre en place le cache de l'objectif et le couvercle de prise pour viseur/raccord pour flash (sur les appareils photo à objectif).
- N'utilisez que les accessoires prévus pour ce modèle afin d'éviter les pannes, les courts-circuits et les décharges électriques.
- N'essayez pas de retirer des pièces du boîtier (caches). Les réparations doivent être effectuées uniquement par un réparateur agréé.
- Mettez l'appareil à l'abri des bombes aérosol insecticides et autres substances chimiques corrosives. N'utilisez pas d'essence (benzine), de diluants ou d'alcool pour le nettoyer. Certains liquides et substances chimiques peuvent endommager le boîtier de l'appareil ou son revêtement.
- Étant donné que le caoutchouc et les plastiques peuvent dégager des substances chimiques corrosives, ils ne doivent pas rester en contact prolongé avec l'appareil.
- Assurez-vous que ni sable, ni poussière, ni eau ne puissent s'infiltrer dans l'appareil, notamment en cas de neige, de pluie ou sur la plage. Faites-y particulièrement attention lorsque vous changez d'objectif (pour les appareils photo à objectif) ou lorsque vous insérez ou retirez la carte mémoire ou la batterie. Le sable et la poussière peuvent endommager l'appareil photo, les objectifs, la carte mémoire ainsi que la batterie. L'humidité peut provoquer des dysfonctionnements, voire des dégâts irréversibles à l'appareil photo et à la carte mémoire.

## OBJECTIF

- Un objectif agit comme une loupe quand un rayonnement solaire intense irradie la face frontale de l'appareil photo. Par conséquent, il faut impérativement éviter d'exposer l'appareil photo à un rayonnement solaire intense.
- La mise en place du couvercle d'objectif et la mise de l'appareil photo à l'ombre (de préférence dans sa housse) aident à éviter toute détérioration à l'intérieur de l'appareil photo.

## BATTERIE/CHARGEUR

- Seul le type de batterie mentionné et décrit dans ce mode d'emploi (BP-SCL7) peut être utilisé.
- Une utilisation inadéquate des batteries et l'emploi de types de batteries non prévus peuvent le cas échéant entraîner une explosion.
- Il est interdit d'exposer les batteries au rayonnement solaire, à la chaleur ou à l'humidité pendant une durée prolongée. Les batteries ne doivent pas non plus être placées dans un four à micro-ondes ou un récipient à haute pression au risque de provoquer un incendie ou une explosion.
- Il ne faut jamais recharger ni insérer dans l'appareil photo des batteries humides ou mouillées.
- Veillez à ce que les contacts de la batterie restent propres et librement accessibles. Les batteries lithium-ion sont protégées contre les courts-circuits, il convient cependant de protéger les contacts contre les objets métalliques tels que des agrafes ou des bijoux. Une batterie présentant un court-circuit peut devenir très chaude et provoquer des brûlures graves.
- Si une batterie tombe au sol, vérifiez alors que le boîtier et les contacts ne présentent pas de dommages. L'utilisation d'une batterie abîmée peut endommager l'appareil photo.
- En cas d'apparition d'odeurs, de décolorations, de déformations, de surchauffe ou d'écoulement de liquide, la batterie doit être immédiatement retirée de l'appareil photo ou du chargeur et remplacée. N'utilisez plus cette batterie, sinon elle risque une surchauffe ou encore de provoquer un incendie et/ou une explosion.
- Ne jetez en aucun cas les batteries au feu, sinon elles pourraient exploser.
- En cas de fuite de liquide ou d'odeur de brûlé, tenir la batterie éloignée des sources de chaleur. Le liquide qui a coulé peut s'enflammer.
- Seul le chargeur mentionné et décrit dans ce mode d'emploi (BC-SCL7) peut être utilisé avec le bloc secteur décrit (ACA-SCL7) et les fiches secteur interchangeables livrées.
- L'utilisation d'autres chargeurs non agréés par Leica Camera AG peut endommager les batteries et, dans le pire des cas, provoquer des blessures graves, voire mortelles.
- Veillez à ce que la prise secteur utilisée soit librement accessible.
- Ne pas ouvrir la batterie ni le chargeur. Les réparations doivent être réalisées exclusivement par des ateliers agréés.
- Assurez-vous que les batteries soient conservées hors de portée des enfants. Si les batteries sont avalées, il y a risque d'étouffement.
- Assurez-vous que les contacts du chargeur restent propres et ne les mettez en aucun cas en court-circuit.
- Lorsque le chargeur est utilisé à proximité de récepteurs radio, la réception peut s'en trouver perturbée. Veillez à ce que la distance entre les appareils soit au minimum de 1 m.
- Lorsque le chargeur est utilisé, il peut provoquer des bruits (« sifflements »). Ce phénomène est normal et ne constitue pas un dysfonctionnement.
- Débranchez le chargeur du secteur quand vous ne l'utilisez pas. En effet, même sans batterie en place, il consomme une (très faible) quantité d'électricité.
- Pour que la batterie puisse être chargée, elle doit être à une température comprise entre 10 °C et 30 °C (sinon le chargeur ne se met pas en marche ou s'arrête).
- Les batteries lithium-ion peuvent être rechargées à tout moment, quel que soit leur état de charge. Si une batterie n'est que partiellement déchargée lors du démarrage de la charge, elle sera d'autant plus rapidement rechargée.
- Les batteries sont fournies seulement partiellement chargées ; par conséquent elles doivent être rechargées complètement avant leur première utilisation.
- Une batterie neuve atteint sa pleine capacité seulement après avoir été entièrement chargée et déchargée – par l'utilisation de l'appareil photo – 2 ou 3 fois. Ce processus de décharge doit être répété après env. 25 cycles.
- Pendant le processus de charge, la batterie et le chargeur chauffent. Ce phénomène est normal. Il ne s'agit pas d'un dysfonctionnement.
- Si la LED clignote rapidement après le début de la mise en charge, cela indique une erreur de charge (p. ex. un dépassement du temps de charge, de la tension ou de la température maximum ou encore un court-circuit). Dans ce cas, débranchez le chargeur du secteur et retirez la batterie. Assurez-vous que les conditions de température indiquées ci-dessus sont respectées et recommencez la procédure de charge. Si le problème persiste, adressez-vous à votre revendeur, à votre représentant Leica national ou à la société Leica Camera AG.
- Les batteries lithium-ion rechargeables produisent de l'électricité par le jeu de réactions chimiques internes. Ces réactions sont également influencées par la température extérieure et l'humidité ambiante. Pour une durée de vie et une résistance maximales de la batterie, il convient de ne pas l'exposer longuement à des températures extrêmes, élevées ou basses (p. ex. dans une voiture en stationnement en été ou en hiver).

## PREMIERS SECOURS

- Si du liquide de batterie entre en contact avec les yeux, il y a risque de cécité. Rincez immédiatement et abondamment les yeux à l'eau claire. Ne vous frottez pas les yeux. Consultez un médecin d'urgence.
- Si du liquide s'écoule sur la peau ou les vêtements, il existe des risques de blessure. Nettoyez les zones concernées à l'eau claire.

## CARTE MÉMOIRE

- Il convient de ne pas retirer la carte mémoire de l'appareil tant qu'une prise de vue est enregistrée sur celle-ci ou que la carte mémoire est en cours de lecture. Il convient de ne pas non plus éteindre l'appareil photo ni de le secouer durant ce laps de temps.
- Ne faites pas tomber les cartes mémoire et ne les pliez pas, sinon elles pourraient être endommagées et les données qu'elles contiennent pourraient être détruites.
- Ne touchez pas les contacts situés à l'arrière des cartes mémoire et tenez-les à l'abri de la saleté, de la poussière et de l'humidité.
- Gardez les cartes mémoire hors de portée des enfants. Il existe un risque d'étouffement en cas d'ingestion d'une carte mémoire.



## COURROIE DE PORT

- Après la mise en place de la courroie de port, veuillez vous assurer que les fermetures sont montées correctement pour éviter une chute de l'appareil photo.
- Les courroies de port sont en général en matière particulièrement solide. Pour cette raison, faites en sorte qu'elles soient hors de portée des enfants. Ce ne sont pas des jouets, elles sont potentiellement dangereuses pour les enfants à cause des risques de strangulation.
- Utilisez la courroie de port uniquement pour sa fonction de courroie de port d'appareil photo ou de jumelles. Toute autre utilisation comporte des risques de blessures et peut entraîner, le cas échéant, une détérioration de la courroie de port ; elle est de ce fait prohibée.
- Il convient de ne pas utiliser des courroies de port sur les appareils photo ou les jumelles lors d'activités sportives au cours desquelles il existe un risque particulièrement important de rester accroché avec la courroie de port (par ex. escalade en montagne ou autres sports de plein air comparables).

## INDICATIONS D'ORDRE RÉGLEMENTAIRE

Vous trouverez les homologations nationales spécifiques à cet appareil dans le menu de celui-ci.

- ▶ Dans le menu principal, sélectionnez **Informations appareil photo**
- ▶ Sélectionnez **Informations réglementaires**

 Courant alternatif (AC)	 Appareils de classe II (le produit est conçu avec une double isolation)
 Courant continu (DC)	

## ÉLIMINATION DES APPAREILS ÉLECTRIQUES ET ÉLECTRONIQUES

(applicable dans l'UE ainsi que dans les autres pays européens possédant des systèmes de tri sélectif)



Cet appareil contient des composants électriques et/ou électroniques et ne doit donc pas être jeté avec les ordures ménagères ordinaires. Au lieu de cela, il doit être déposé à un point de collecte municipal adapté afin d'y être recyclé. Ce dépôt est gratuit. Si l'appareil contient des piles ou des batteries remplaçables, celles-ci doivent être préalablement retirées et, le cas échéant, éliminées séparément par vos soins conformément à la réglementation en vigueur. D'autres informations à ce sujet sont disponibles auprès de l'administration municipale, de la société de traitement des déchets ou du magasin dans lequel vous avez acheté cet appareil.

## MARQUAGE CE

### Français

#### Déclaration de conformité (DoC)

La société « Leica Camera AG » confirme par la présente que ce produit répond aux exigences fondamentales et autres préconisations pertinentes de la directive 2014/53/UE.

Les clients peuvent télécharger une copie de la DoC originale de nos d'équipements radioélectriques sur notre serveur de DoC :

[www.cert.leica-camera.com](http://www.cert.leica-camera.com)

Si vous avez d'autres questions, veuillez vous adresser à l'assistance produit de Leica Camera AG : Am Leitz-Park 5, 35578 Wetzlar, Allemagne

#### En fonction du produit (voir les Caractéristiques techniques)

Type	Bande de fréquence (fréquence centrale)	Puissance maximale (dBm E.I.R.P.)
WLAN	2412-2462/5180-5240 MHz/ 5260-5320/5500-5700 MHz 5735-5825 MHz	20
Technologie sans fil Bluetooth®	2402-2480 MHz	20

Le marquage CE de nos produits atteste du respect des exigences de base des normes européennes en vigueur.

## GARANTIE

En plus de la garantie légale assurée par votre vendeur, Leica Camera AG accorde une garantie produit supplémentaire pour ce produit Leica à compter de la date d'achat chez un revendeur spécialisé Leica agréé. Jusqu'à présent, les conditions de garantie étaient jointes dans l'emballage du produit. En tant que nouveau service, elles seront désormais uniquement mises à disposition en ligne. Ceci présente l'avantage que vous avez accès en permanence aux conditions de garantie applicables à votre produit. Veuillez noter que ceci s'applique uniquement pour les produits qui ne sont pas livrés avec des conditions de garantie jointes. Pour les produits avec conditions de garantie ci-jointes, uniquement ces dernières continuent de s'appliquer. Vous trouverez de plus amples informations sur l'étendue de la garantie, les prestations de garantie et les restrictions à l'adresse : [warranty.leica-camera.com](http://warranty.leica-camera.com)



Use of the Made for Apple badge means that an accessory has been designed to connect specifically to the Apple product(s) identified in the badge and has been certified by the developer to meet Apple performance standards. Apple is not responsible for the operation of this device or its compliance with safety and regulatory standards. Please note that the use of this accessory with an Apple product may affect wireless performance. Apple®, Apple TV®, Apple Watch®, iPad®, iPad Air®, iPad Pro®, iPhone®, and Lightning® are trademarks of Apple Inc., registered in the U.S. and other countries. tvOS® is a trademark of Apple Inc.



Content  
Authenticity  
Initiative

### CANADA UNIQUEMENT

#### CAN ICES-3 (B)/NMB-3(B)

IC:11245A-2416

L'émetteur/récepteur exempt de licence contenu dans le présent appareil est conforme aux CNR d'Innovation, Sciences et Développement économique Canada applicables aux appareils radio exempts de licence. L'exploitation est autorisée aux deux conditions suivantes :

- (1) L'appareil ne doit pas produire de brouillage;
- (2) L'appareil doit accepter tout brouillage radioélectrique subi, même si le brouillage est susceptible d'en compromettre le fonctionnement.

Ce dispositif répond aux limites d'IC sur l'exposition aux rayonnements établies pour un environnement non contrôlé et satisfait à RSS-102 des Règlements IC sur l'exposition aux radiofréquences (RF).

Cet équipement a été testé au sujet du débit d'absorption spécifique (SAR) et est conforme aux limites d'exposition aux rayonnements énoncées par la FCC/IC pour un environnement non contrôlé. Cet appareil présente un SAR inférieur à 1,6 W/kg. Cet équipement a été testé pour un fonctionnement près du corps et respecte les lignes directrices de la FCC/IC concernant les radiofréquences lorsqu'il est utilisé avec les accessoires Leica Camera AG fournis ou conçus pour ce produit et n'ayant pas d'élément métallique. L'utilisation d'autres accessoires peut faire perdre la conformité avec les lignes directrices d'exposition de la FCC/IC.

# CARACTÉRISTIQUES TECHNIQUES

## APPAREIL PHOTO

### Désignation

Leica M11-P

### Modèle de l'appareil

Appareil photo système numérique à télémètre

### N° de type

2416

### N° de commande

	Variante de pays		
	EU/US/CN	JP	ROW
N° de commande (Couleur)	20211 (noir)	20212 (noir)	20213 (noir)
Wi-Fi 5 GHz	11a/n/ac : canaux 149-165 (5745-5825 MHz)	11a/n/ac : canaux 36-48 (5180-5240 MHz)	-
Wi-Fi 2,4 GHz	11b/g/n : canaux 1-11 (2412-2462 MHz)		
Bluetooth	4.2 BR/EDR/LE : BR/DR-canaux 1-79 LE-canaux 0-39 (2402-2480 MHz)		

### Support d'enregistrement

Cartes SD 1-2 Go / cartes SDHC jusqu'à 32 Go / cartes SDXC jusqu'à 2 To, mémoire interne 256 Go

### Matière

Capot supérieur / semelle : aluminium peint  
Coques avant et arrière du boîtier : magnésium

### Raccordement de l'objectif

Baïonnette de Leica M

### Interfaces

Griffe porte-accessoires ISO avec contacts de commande supplémentaires pour flash Leica et viseurs Leica Visoflex 2 (disponibles en tant qu'accessoire)

Câble USB-C pour le transfert de données et le chargement de la batterie

### Objectifs utilisables

Objectifs Leica M, objectifs Leica R au moyen d'un adaptateur

### Conditions de fonctionnement

0/+40 °C

### Tension / Courant d'alimentation

DC 7,4 V / 1,5 A (permanente)

### Dimensions (lxHxP)

139 x 38,5 x 80 mm

### Poids

**Argent :** env. 632 g (avec batterie)

**Noir :** env. 532 g (avec batterie)

## CAPTEUR

### Taille du capteur

Puce CMOS, surface active env. 24 x 36 mm

### Résolution photo

DNG™	L-DNG	60,4 MP	9536 x 6336 pixels
	M-DNG	36,6 MP	7424 x 4936 pixels
	S-DNG	18,5 MP	5280 x 3506 pixels
JPG	L-JPG	60,1 MP	9504 x 6320 pixels
	M-JPG	36,2 MP	7392 x 4896 pixels
	S-JPG	18,2 MP	5248 x 3472 pixels

## ÉCRAN

### Écran

LCD 2,95" TFT, 1080 x 720 pixels

## ÉQUIPEMENT

### WLAN/Bluetooth

L'appli « Leica FOTOS » est nécessaire pour utiliser la fonction WLAN. Elle est disponible sur l'Apple App Store™ ou le Google Play Store™. 2,4 GHz/5 GHz\* dual band IEEE802.11 a/b/g/n/ac Wave2 WLAN (protocole WLAN standard), méthode de chiffrement : WPA™/WPA2™ compatible WLAN, méthode d'accès : mode infrastructure

## ALIMENTATION ÉLECTRIQUE

### Chargeur (Leica BC-SCL7)

Entrée : USB-C, DC 5 V, 2 A, sortie : DC 8,4 V, 1 A, conditions de fonctionnement : de +10 °C à +35 °C, fabricant : Dee Van Enterprises Co., Ltd., fabriqué en Chine

### Bloc secteur (Leica ACA-SCL7)

Entrée : AC 110 V - 240 V ~ 50/60 Hz, 0,3 A, sortie : DC 5 V, 2 A, conditions de fonctionnement : de +10 °C à +35 °C, fabricant : Dee Van Enterprises Co., Ltd., fabriqué en Chine

### Batterie (Leica BP-SCL7)

Batterie Li-ion (lithium-polymère), tension nominale : 7,4 V / capacité : 1800 mAh, tension/courant de charge : CC 7,4 V/1000 mAh, conditions de fonctionnement : +10 °C à +35 °C (charge) / +0 °C à +40 °C (décharge), fabricant : Fuji Electronics (Shenzhen) Co., Ltd., fabriquée en Chine, La date de fabrication figure sur la batterie elle-même. Cette date est indiquée ainsi : année/mois/jour.

\* Pas disponible dans la variante de pays « ROW ».

La date de fabrication de votre appareil photo figure sur l'emballage.

Cette date est indiquée ainsi : année/mois/jour. Sous réserve de modifications de conception et de fabrication.



Il est possible de télécharger la notice complète sur le site :

**[fr.leica-camera.com/Service-Support/Assistance/Downloads](http://fr.leica-camera.com/Service-Support/Assistance/Downloads)**

Pour commander gratuitement un exemplaire papier de la notice complète,  
inscrivez-vous sur le site :

**[www.order-instructions.leica-camera.com](http://www.order-instructions.leica-camera.com)**

# NAAM VAN DE ONDERDELEN

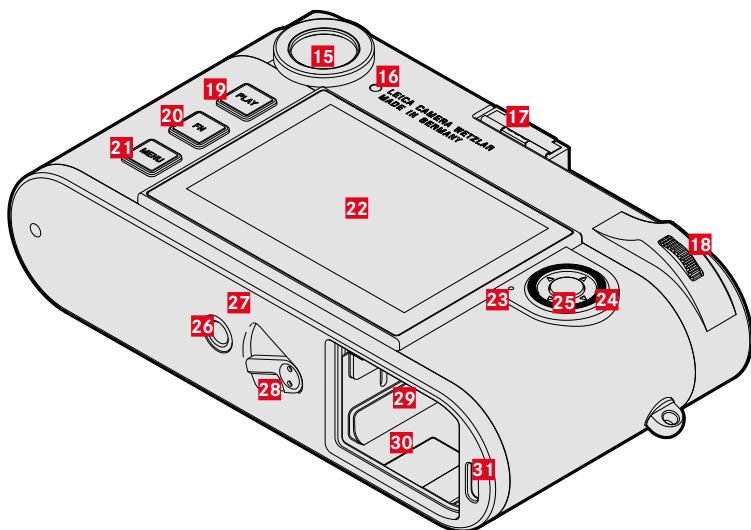
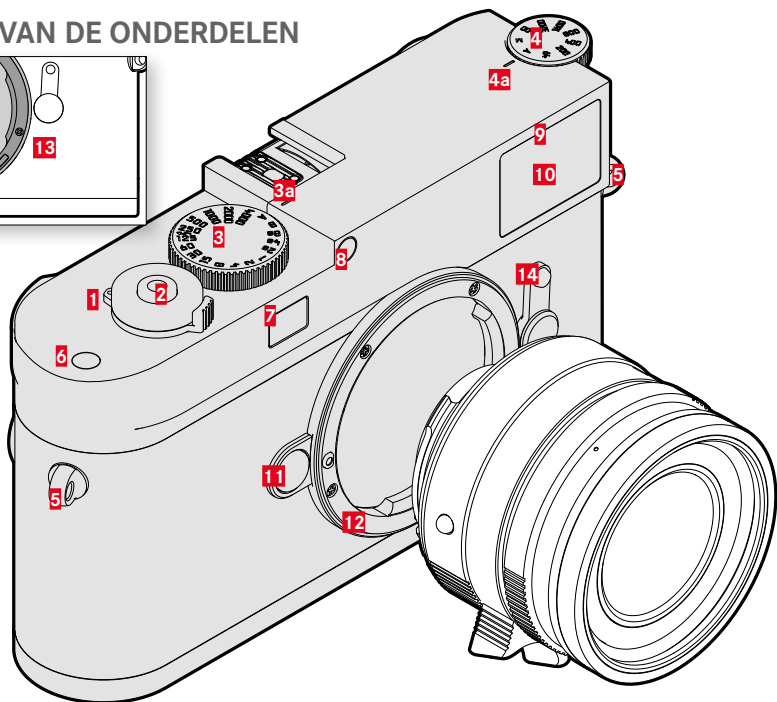
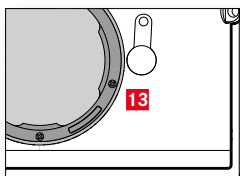



## 1 Hoofdschakelaar

De camera in-/uitschakelen

## 2 Ontspanner

Aantikken:

- Activeren van de belichtingsmeting en -regeling

Doordrukken:

- De opname maken

In stand-by-modus:

- De camera reactiveren

## 3 Sluittijd-instelwiel met klikstanden

- **A:** automatische regeling van de sluitertijd
  - **8s - 4000:** sluitertijden (inclusief tussenwaarden)
  - **B:** langdurige belichting (1/16000 s - 60 min, via menuregeling in hele stappen instelbaar of bulb)
  - **⚡:** flitsynchronisatietijd (1/180 s)
- a** Index

## 4 ISO-instelwiel

- **A:** automatische regeling van de ISO-gevoeligheid
  - **64 - 6400:** vaste ISO-waarden
  - **M:** instelling in het menu of statusscherm
- a** Index

## 5 Draagoog

## 6 Functieknop\*\*

## 7 Venster van de afstandsmeter

## 8 Helderheidssensor

## 9 Zelfontspanner-LED

## 10 Zoekvenster

## 11 Objectief-ontgrendelingsknop

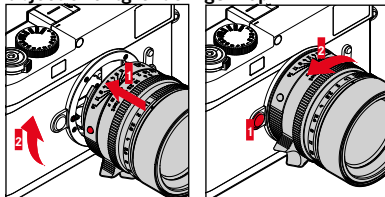

## 12 Bajonet

## 13 6-bit codering

Sensor voor 'Lens Detection'

## 14 Beeldveldkiezer

U kunt kiezen uit de lichtkaderparen 35/135 mm, 50/75 mm en 28/90 mm

## 15 Zoekeroculair

## 16 Helderheidssensor voor monitor

## 17 Accessoireschoen

## 18 Duimwielje

In het menu:

- Binnen de menu's navigeren
- De geselecteerde menupunten / functies instellen

In de opnamemodus:

- Als functieknop bruikbaar\*\*

In de weergavemodus:

- De weergegeven opnamen vergroten / verkleinen

Afdrukken:

- Als functieknop bruikbaar\*\*

## 19 PLAY-knop

- Omschakelen tussen opname- en weergavemodus
- Terugkeer naar volledig beeld

## 20 FN-knop\*\*

## 21 MENU-knop

In het menu:

- Het statusscherm en de menu's **Favorites** of **Main Menu** oproepen
- Het momenteel weergegeven (sub-)menu verlaten

## 22 Monitor

## 23 Status-LED

## 24 Keuzetoets

In het menu:

- Binnen de menu's navigeren
- De geselecteerde menupunten / functies instellen

In de weergavemodus:

- In het opnamegeheugen bladeren

## 25 Middendoets

In het menu:

- De menu-instellingen accepteren

In de opname-/weergavemodus:

- De informatiegegevens oproepen

## 26 Statiefschroefdraad

A 1/4, DIN 4503 (1/4")

## 27 LED

## 28 Batterij-ontgrendelingschuif

## 29 Geheugenkaartensleuf

- ▶ Garandeer dat de camera is uitgeschakeld
- ▶ Batterij verwijderen

## 30 Batterijkak

## 31 USB-C-bus

\*\* Kort indrukken: de toegewezen menufunctie oproepen. Lang indrukken: toewijzing veranderen (keuzelijst).

## BATTERIJ LADEN

De camera wordt door een Li-ion batterij van de benodigde energie voorzien.

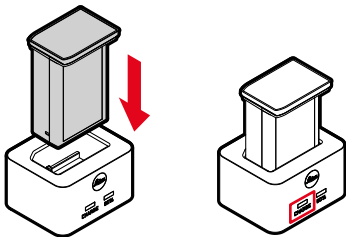

De correcte laadprocedure wordt weergegeven door de status-LED.

## OPLAADAPPARAAT VOORBEREIDEN

- ▶ Steek het oplaadapparaat met de voor de lokale stopcontacten geschikte stekker in het stopcontact
  - Het oplaadapparaat past zich automatisch aan de betreffende netspanning aan.

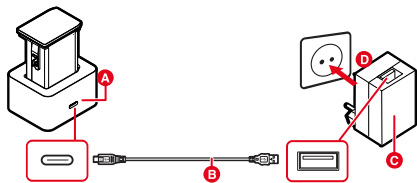

## BATTERIJ VERVANGEN

- ▶ Garandeer dat de camera is uitgeschakeld

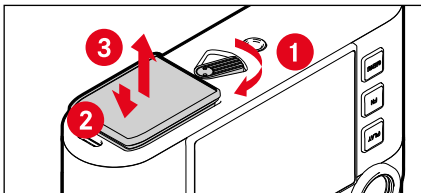

## GEHEUGENKAART PLAATSEN / VERWIJDEREN

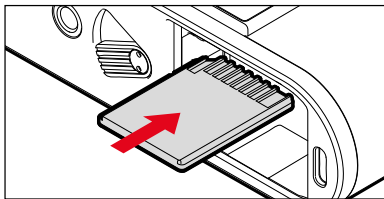

## WEERGAVEN IN MONITOR

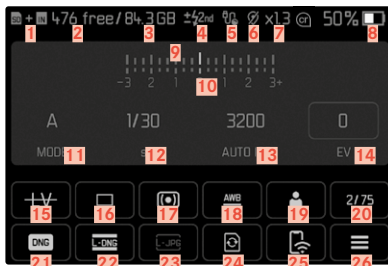

- 1 Opslaglocatie
- 2 Resterende aantal foto's
- 3 Restcapaciteit van de opslaglocaties
- 4 Flits-synchronisatietijdstip
- 5 Leica Fotos verbinding
- 6 GPS-functie via Leica FOTOS App
- 7 Digitale zoom
- 8 Batterijcapaciteit
- 9 Lichtschaal
- 10 Belichtingscorrectie-schaal
- 11 Belichtingsmodus
- 12 Sluירתijd
- 13 ISO-gevoeligheid
- 14 Belichtingscorrectiewaarde
- 15 Live View Aan / Uit
- 16 Opnamemodus (Drive Mode)
- 17 Methode belichtingsmeting
- 18 Witbalans-modus
- 19 Gebruikersprofiel
- 20 Lichtsterkte / brandpuntsafstand of objectieftype
- 21 Bestandsformaat
- 22 DNG-resolutie
- 23 JPG-resolutie
- 24 Geheugenkaart formatteren
- 25 Leica FOTOS
- 26 Hoofdmenu

## AFSTANDSINSTELLING

### MENGBEELDMETHODE (DUBBELBEELD)

### DEELBEELDMETHODE

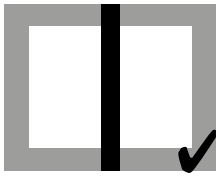
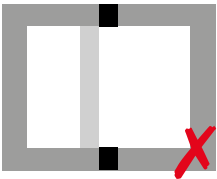
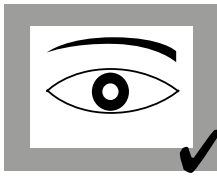
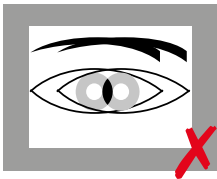

## DE FN-KNOPPEN TOEWIJZEN

- Kort indrukken: de toegewezen menufunctie oproepen.
- Lang indrukken: toewijzing veranderen (keuzelijst).

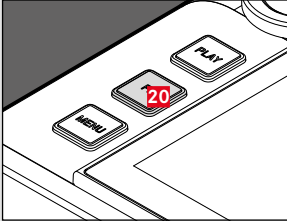
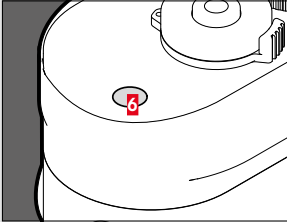
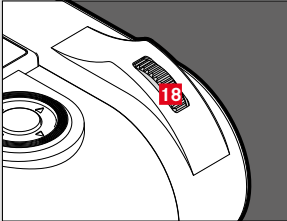
FN-knop	Fabrieksinstelling	Beschikbaar
	<p>Live View</p> <p>De Live View-modus in-/uitschakelen</p>	<p>Lens Detection</p> <p>Drive Mode</p> <p>Self Timer</p> <p>Interval Shooting</p> <p>Exposure Bracketing</p> <p>Capture Assistants</p> <p>Exposure Metering</p> <p>M-ISO</p>
	<p>Focus Aid</p>	<p>Auto ISO Settings</p> <p>Maximum ISO</p> <p>Shutter Speed Limit</p> <p>White Balance</p> <p>Gray card</p> <p>File Format</p> <p>DNG Resolution</p> <p>Max. JPG Resolution</p>
	<p>Exposure Compensation</p>	<p>Digital Zoom</p> <p>Film Style</p> <p>Shutter Type</p> <p>Flash Settings</p> <p>Flash Exp. Compensation</p> <p>User Profile</p> <p>EVF LCD</p> <p>Format SD Card</p> <p>Leica FOTOS</p> <p>Perspective Control</p> <p>Extended Dynamic Range</p>

# VEILIGHEIDSVOORSCHRIFTEN

## ALGEMEEN

- Gebruik uw camera niet in de onmiddellijke nabijheid van apparatuur met sterke magneetvelden en met elektrostatische of elektromagnetische velden (zoals inductie-ovens, magnetrons, monitoren van tv of computer, videogame-console, mobiele telefoons, zendapparatuur). Hun elektromagnetische velden kunnen de beeldregistraties verstoren.
- Sterke magneetvelden, bijv. die van luidsprekers of grote elektromotoren kunnen de opgeslagen gegevens beschadigen, resp. de opnamen verstoren.
- Als de camera door het effect van elektromagnetische velden niet goed functioneert, deze uitschakelen, de batterij verwijderen en de camera weer inschakelen.
- Gebruik de camera niet in de onmiddellijke nabijheid van radiozenders of hoogspanningsleidingen. Hun elektromagnetische velden kunnen de beeldregistraties eveneens verstoren.
- Bewaar kleine onderdelen (bijvoorbeeld het accessoireschoen-kapje) in principe als volgt:
  - buiten bereik van kinderen
  - op een voor verlies en diefstal veilige locatie
- Moderne elektronische elementen reageren gevoelig op elektrostatiche ontlading. Omdat mensen, bijv. bij het lopen over synthetisch tapijt, al snel meer dan 10 000 Volt kunnen opbouwen, kan het bij aanraking van de camera tot een ontlading komen, vooral als deze op een geleidende ondergrond ligt. Wanneer het alleen de camerabehuizing betreft, is deze ontlading voor de elektronica absoluut ongevaarlijk. De elektronica is weliswaar extra beveiligd, maar raak uit veiligheidsoverwegingen toch vooral de naar buiten lopende contacten (zoals die in de flitsschoen) liever niet aan.
- Let op dat er geen vuil of krassen op de sensor voor de detectie van het objectieftype in de bajonet komen. Zorg er ook voor dat zich daar geen zandkorrels of dergelijke deeltjes verzamelen die krassen op de bajonet kunnen veroorzaken. Reinig dit onderdeel uitsluitend droog (bij systeemcamera's).
- Gebruik voor het schoonmaken van de contacten geen optiek-microvezeldoek (synthetisch), maar een kaatoenen of linnen doek. Wanneer u van tevoren bewust een verwarmingsbuis of waterleiding (geleidend, met 'aarde' verbonden materiaal) aanraakt, wordt daardoor een eventueel aanwezige elektrostatische lading veilig ontladen. U kunt vervuiling en oxidatie van de contacten ook vermijden door uw camera altijd met de objectiefdop en het kapje op de flitsschoen-/zoekeraansluiting droog op te bergen (bij systeemcamera's).
- Gebruik uitsluitend de voor dit model bedoelde accessoires om storing, kortsluiting of een elektrische schok te vermijden.
- Probeer nooit onderdelen van de behuizing (afdekkingen) te verwijderen. Vakkundige reparaties mogen uitsluitend door een erkend servicepunt worden verricht.
- Bescherm de camera tegen contact met insectenspray en andere agressieve chemicaliën. (Was)benzine, verdunner en alcohol mogen niet voor de reiniging worden gebruikt. Bepaalde chemicaliën en vloeistoffen kunnen de behuizing van de camera, resp. het oppervlak beschadigen.
- Omdat rubber en kunststof agressieve chemicaliën kunnen afscheiden, mogen ze niet voor lange tijd met de camera in contact blijven.
- Zorg ervoor dat er geen zand, stof en water in de camera binnendringt, bijvoorbeeld bij sneeuw, regen of aan het strand. Dat geldt vooral bij het verwisselen van het objectief (bij systeemcamera's) en bij het plaatsen en verwijderen van de geheugenkaart en de batterij. Zand en stof kunnen zowel camera, objectieven, geheugenkaart als de batterij beschadigen. Vocht kan tot storingen leiden en zelfs onherstelbare schade aan uw camera en geheugenkaart veroorzaken.

## OBJECTIEF

- Een objectief werkt als een brandglas als het volle zonlicht frontaal op de camera staat. De camera moet daarom altijd tegen sterke zonnestraling worden beschermd.
- Het plaatsen van een objectiefdop, het opbergen van de camera in de schaduw of idealiter in de tas kan helpen interne schade aan de camera te voorkomen.

## BATTERIJ / OPLAADAPPARAAT

- U mag uitsluitend het batterijtype (BP-SCL7) gebruiken dat in deze handleiding wordt genoemd en beschreven.
- Als deze batterijen niet volgens de voorschriften worden gebruikt of als er batterijen worden gebruikt die niet voor deze camera zijn bestemd, kan dit eventueel een explosie tot gevolg hebben!
- De batterijen mogen niet voor langere tijd aan zonlicht of hitte en vooral ook niet aan vocht of water worden blootgesteld. Bovendien mogen de batterijen nooit in een magnetron of in een omgeving onder hoge druk worden geplaatst wegens gevaar van brand of explosie!
- Vochtige of natte batterijen mogen beslist niet worden geladen of in de camera worden geplaatst!
- Houd de batterijcontacten steeds schoon en vrij. Lithium-ion batterijen zijn weliswaar tegen kortsluiting beveiligd, maar toch mag u de contacten niet in aanraking laten komen met metalen voorwerpen zoals paperclips of sieraden. Een kortgesloten batterij kan zeer heet worden en ernstige brandwonden veroorzaken.
- Als er een batterij op de grond valt, moet u onmiddellijk de behuizing en contacten op eventuele schade controleren. Het plaatsen van een beschadigde batterij kan ook de camera beschadigen.
- Als er geuren, verkleuringen, vervormingen, oververhitting of lekkages van vloeistof optreden, moet onmiddellijk de batterij uit de camera of oplader worden verwijderd en moet deze worden vervangen. Bij voortgezet gebruik van de batterij is er anders een reëel risico voor oververhitting-, brand- en/of explosiegevaar!
- Werp batterijen nooit in vuur, omdat ze anders kunnen exploderen.
- Bij brandlucht of lekkende vloeistoffen moet u de batterij uit de buurt van warmtebronnen houden. De lekkende vloeistof kan gaan branden!
- U mag uitsluitend het laadapparaat (BC-SCL7) gebruiken dat in deze handleiding wordt genoemd en beschreven, in combinatie met de beschreven voeding (ACA-SCL7) en de meegeleverde uitwisselbare netstekkers.
- Het gebruik van andere, niet door Leica Camera AG toegestane, opladers kan tot schade aan de batterijen leiden en in een extreem geval ook tot ernstige, levensgevaarlijke verwondingen.
- Zorg ervoor dat het gebruikte stopcontact vrij toegankelijk is.
- Batterij en oplader mogen niet worden geopend. Reparaties mogen alleen door erkende werkplaatsen worden uitgevoerd.
- Garandeer dat kinderen niet bij batterijen kunnen. Als batterijen worden ingeslikt, kan dat tot verstikking leiden.
- Houd de contacten van de oplader altijd schoon en maak nooit kortsluiting.
- Wanneer de oplader in de buurt van radio-ontvangers wordt gebruikt, kan de ontvangst worden verstoord. Houd tussen de apparaten een afstand van minimaal 1 m aan.
- Het oplaadapparaat kan bij gebruik geluid ('zoemen') veroorzaken – dit is normaal en geen storing.
- Trek de netstekker van de oplader eruit als hij niet wordt gebruikt, omdat hij ook zonder batterij zeer weinig stroom verbruikt.
- De batterij kan alleen worden geladen als zij een temperatuur tussen 10 °C en 30 °C heeft (anders schakelt het oplaadapparaat niet in, ofwel het schakelt weer uit).
- Lithium-ion batterijen kunnen altijd en onafhankelijk van de actuele batterijconditie worden opgeladen. Als een batterij bij het begin van het opladen slechts gedeeltelijk is ontladen, wordt de volledige oplading sneller bereikt.
- Af fabriek zijn nieuwe batterijen slechts gedeeltelijk geladen. Daarom moeten ze worden opgeladen voordat ze voor de eerste keer worden gebruikt.
- Een nieuwe batterij bereikt zijn volledige capaciteit pas na 2-3 maal volledig opladen en ontladen door gebruik in de camera. Dit ontladingsproces moet telkens na circa 25 cycli worden herhaald.
- Tijdens het laden worden zowel batterij als oplader warm. Dit is normaal en geen storing.
- Indien de LED snel gaat knipperen net nadat het laden is begonnen, duidt dit op een laadfout (bijv. wegens overschrijden van de maximale laadtijd, spanningen of temperaturen buiten het toegestane gebied, of kortsluiting). Haal in zo'n geval het oplaadapparaat van de netvoeding en verwijder de batterij. Zorg ervoor dat aan de hiervoor genoemde temperatuurvoorwaarden wordt voldaan en start het oplaadproces opnieuw. Als het probleem niet wordt opgelost, neem dan contact op met uw dealer, de nationale vertegenwoordiging van Leica of met Leica Camera AG.
- Oplaadbare lithium-ion batterijen genereren stroom door interne chemische reacties. Deze reacties worden ook door de buitentemperatuur en luchtvochtigheid beïnvloed. Voor een maximale levensduur van de batterij moet deze niet permanent aan extreem hoge of lage temperaturen (bijv. 's zomers resp. 's winters in een geparkeerde auto) worden blootgesteld.

## EERSTE HULP

- Als batterijvloeistof in contact komt met uw ogen, kan dat leiden tot blindheid. Spoel de ogen onmiddellijk grondig uit met schoon water. Niet in de ogen wrijven. Ga meteen naar de dokter.
- Lekkende vloeistof op huid of kleding kan letsel veroorzaken. Was de in aanraking gekomen huid met schoon water.

## GEHEUGENKAART

- Zolang een opname wordt opgeslagen of de geheugenkaart wordt uitgelezen, mag deze niet worden verwijderd. Ondertussen mag de camera ook niet worden uitgeschakeld en niet aan trillingen worden blootgesteld.
- Laat geheugenkaarten niet vallen en buig ze niet, omdat deze anders beschadigd kunnen worden en de opgeslagen gegevens verloren kunnen gaan.
- Raak de contacten aan de achterzijde van de geheugenkaarten niet aan en houd ze vrij van vuil, stof en vocht.
- Zorg ervoor dat de geheugenkaarten voor kinderen ontoegankelijk zijn. Het inslikken van een geheugenkaart kan leiden tot verstikking.

## DRAAGRIEM

- Controleer na het aanbrengen van de draagriem of de sluitingen correct zijn aangebracht, om te vermijden dat de camera valt.
- Deze draagriem is gemaakt van bijzonder sterk materiaal. Zorg dat kinderen niet bij de draagriem kunnen. De draagriem is geen speelgoed, en voor kinderen mogelijk gevaarlijk vanwege knel- en wurgevaar.
- Gebruik een draagriem uitsluitend in diens functie als draagriem van een camera / verrekijker. Een ander gebruik brengt letselgevaar met zich mee en kan eventueel leiden tot beschadigingen aan de draagriem, en is daarom niet toegestaan.
- Draagriemen mogen niet worden gebruikt aan camera's / verrekijkers bij sportactiviteiten als een bijzonder hoog risico bestaat, met de draagriem te blijven hangen (bijvoorbeeld bij bergbeklimmen en vergelijkbare outdoor-sporten).

## OPMERKINGEN OVER REGELGEVING

In het menu van de camera vindt u de specifieke nationale vergunningen van dit apparaat.

- ▶ In het hoofdmenu, **Camera Information** kiezen
- ▶ **Regulatory Information** kiezen

~ Wisselspanning (AC)

=== Gelijkspanning (DC)



Apparatuur van de klasse II (het product is dubbel geïsoleerd gebouwd)

## MILIEUVRIENDELIJK AFVOEREN VAN ELEKTRISCHE EN ELEKTRONISCHE APPARATUUR

(geldt voor de EU en overige Europese landen met gescheiden inzameling.)



Dit toestel bevat elektrische en/of elektronische onderdelen en mag daarom niet met het normale huishuif worden meegegeven. In plaats daarvan moet het voor recycling op door de gemeenten beschikbaar gestelde inzamelpunten worden afgegeven. Dit is voor u gratis. Als het toestel zelf verwisselbare batterijen bevat, moeten deze vooraf worden verwijderd en eventueel volgens de voorschriften milieuvriendelijk worden afgevoerd. Meer informatie over dit onderwerp ontvangt u bij uw gemeentelijke instantie, uw afvalverwerkingsbedrijf of de zaak waar u het toestel hebt gekocht.

## CE-MARKERING

### Nederlands

#### Verklaring van Conformiteit (DoC)

Bij dezen verklaart "Leica Camera AG" dat dit product in overeenstemming is met de essentiële vereisten en andere relevante uitzettingen van Richtlijn 2014/53/EU.

Klanten kunnen een kopie downloaden van het originele DoC bij onze radioapparatuur producten vanaf onze DoC server:

[www.cert.leica-camera.com](http://www.cert.leica-camera.com)

Neem in geval van verdere vragen contact op met: Leica Camera AG, Am Leitz-Park 5, 35578 Wetzlar, Duitsland

#### Productafhankelijk (zie 'Technische gegevens')

Type	Frequentieband (centrale frequentie)	Maximaal vermogen (dBm E.I.R.P.)
WLAN	2412-2462/5180-5240 MHz / 5260-5320/5500-5700 MHz 5735-5825 MHz	20
Bluetooth® Wireless Technology	2402-2480 MHz	20

De CE-markering van onze producten geeft aan dat de basiseisen van de geldende EU-richtlijnen worden nageleefd.

## GARANTIE

Naast uw wettelijke garantieaanspraken ten aanzien van uw verkoper ontvangt u voor dit Leica product ook van Leica Camera AG een productgarantie vanaf de datum van aankoop bij een bevoegde Leica vakleverancier. Tot nog toe vond u de garantievoorwaarden in de productverpakking. Als nieuwe service worden ze nu uitsluitend online aangeboden. Dat heeft het voordeel dat u altijd toegang hebt tot de voor uw product geldende garantievoorwaarden. Let op: dit geldt uitsluitend voor producten waarbij geen fysieke garantievoorwaarden worden geleverd. Voor producten met bijgevoegde garantievoorwaarden gelden verder uitsluitend deze. Meer informatie over de omvang van de garantie, garantieprestaties en beperkingen vindt u onder: [warranty.leica-camera.com](http://warranty.leica-camera.com)

Made for  
 iPhone | iPad

Use of the Made for Apple badge means that an accessory has been designed to connect specifically to the Apple product(s) identified in the badge and has been certified by the developer to meet Apple performance standards. Apple is not responsible for the operation of this device or its compliance with safety and regulatory standards. Please note that the use of this accessory with an Apple product may affect wireless performance. Apple®, Apple TV®, Apple Watch®, iPad®, iPad Air®, iPad Pro®, iPhone®, and Lightning® are trademarks of Apple Inc., registered in the U.S. and other countries. tvOS® is a trademark of Apple Inc.



Content  
Authenticity  
Initiative

# TECHNISCHE GEGEVENS

## CAMERA

### Naam

Leica M11-P

### Cameratype

Digitale meetzoeker-systeemcamera

### Typenummer

2416

### Bestelnr.

	Land-variant		
	EU/US/CN	JP	ROW
Bestelnr. (kleur)	20211 (zwart)	20212 (zwart)	20213 (zwart)
Wi-Fi 5 GHz	11a/n/ac: kanaal 149-165 (5745-5825 MHz)	11a/n/ac: kanaal 36-48 (5180-5240 MHz)	-
Wi-Fi 2,4 GHz	11b/g/n: kanaal 1-11 (2412-2462 MHz)		
Bluetooth	4.2 BR/EDR/LE: BR/DR-kanaal 1-79 LE-kanaal 0-39 (2402-2480 MHz)		

### Opslagmedium

SD-kaarten 1-2 GB / SDHC-kaarten tot 32 GB / SDXC-kaarten tot 2 TB, intern geheugen 256 GB

### Materiaal

Afdekkap / bodem: aluminium, gelakt  
Voor- en achterkant van de behuizing: magnesium

### Objectiefaansluiting

Leica M-bajonet

### Interfaces

ISO-accessoireschoen met extra regelcontacten voor Leica flitsapparaten en Leica Visoflex 2 zoeker (als accessoires verkrijgbaar)

USB-C-kabel voor gegevensoverdracht en voor het laden van de batterij

### Bruikbare objectieven

Leica M-objectieven, Leica R-objectieven via adapter

### Gebruiksvoorwaarden

0/+40 °C

### Voedingsspanning/-stroom

DC 7,4 V, 1,5 A (permanent)

### Afmetingen (BxHxD)

139 x 38,5 x 80 mm

### Gewicht

**Zilver:** circa 632 g (met batterij)

**Zwart:** circa 532 g (met batterij)

## SENSOR

### Sensorformaat

CMOS-chip, actief vlak circa 24 x 36 mm

### Foto-resolutie

DNG™	L-DNG	60,4 MP	9536 x 6336 pixels
	M-DNG	36,6 MP	7424 x 4936 pixels
	S-DNG	18,5 MP	5280 x 3506 pixels
JPG	L-JPG	60,1 MP	9504 x 6320 pixels
	M-JPG	36,2 MP	7392 x 4896 pixels
	S-JPG	18,2 MP	5248 x 3472 pixels

## MONITOR

### Monitor

2,95" TFT LCD, 1080 x 720 pixels

## UITRUSTING

### WLAN/Bluetooth

Voor het gebruik van de WLAN-functie is de app 'Leica FOTOS' vereist. Verkrijgbaar in de Apple App Store™ of in de Google Play Store™. 2,4 GHz/+5 GHz\* dual band IEEE802.11 a/b/g/n/ac Wave2 WLAN (standaard WLAN-protocol), encryptie-methode: WLAN-compatible WPA™/WPA2™, toegangsmethode: infrastructuurmodus

## VOEDING

### Oplaadapparaat (Leica BC-SCL7)

Ingang: USB-C, DC 5 V, 2 A, uitgang: DC 8,4 V, 1 A, gebruiksvoorwaarden: +10 tot +35 °C, fabrikant: Dee Van Enterprises Co., Ltd., geproduceerd in China

### Voeding (Leica ACA-SCL7)

Ingangen: AC 110 V - 240 V ~ 50/60 Hz, 0,3 A, uitgang: DC 5 V, 2 A, gebruiksvoorwaarden: +10 tot +35 °C, fabrikant: Dee Van Enterprises Co., Ltd., geproduceerd in China

### Batterij (Leica BP-SCL7)

Oplaadbare Li-Ion (Lithium-polymeer) batterij, nominale spanning: 7,4 V / capaciteit: 1800 mAh, laadspanning/-stroom: DC 7,4 V/1000 mA, gebruiksvoorwaarden: +10 tot +35 °C (laden) / +0 tot +40 °C (ontladen), fabrikant: Fuji Electronics (Shenzhen) Co., Ltd., geproduceerd in China, De productiedatum vindt u op de batterij zelf. De schrijfwijze is jaar/maand/dag.

\* Niet in de land-variant 'ROW' beschikbaar.

De productiedatum van uw camera vindt u op de verpakking.

De schrijfwijze is jaar/maand/dag. Wijziging in constructie en uitvoering voorbehouden.





De uitvoerige handleiding kunt u hier ophalen:

**[en.leica-camera.com/Service-Support/Support/Downloads](https://en.leica-camera.com/Service-Support/Support/Downloads)**

Om gratis een gedrukt exemplaar van de uitvoerige handleiding te bestellen, registreert u uzelf onder:

**[www.order-instructions.leica-camera.com](https://www.order-instructions.leica-camera.com)**

# DENOMINAZIONE DEI COMPONENTI

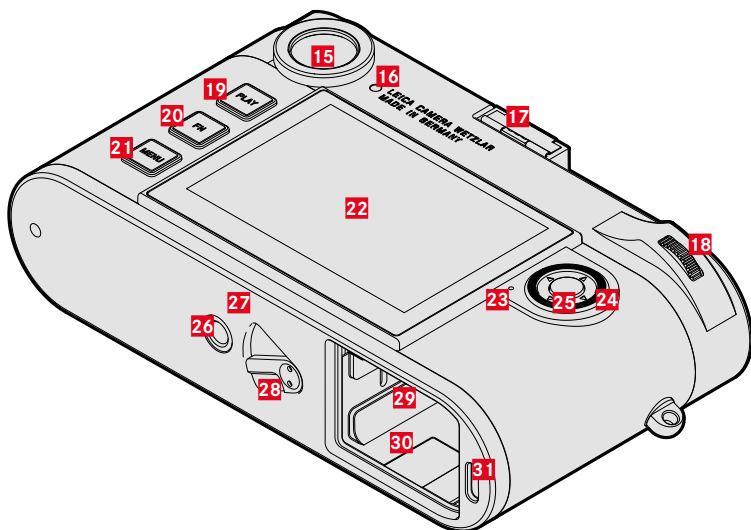
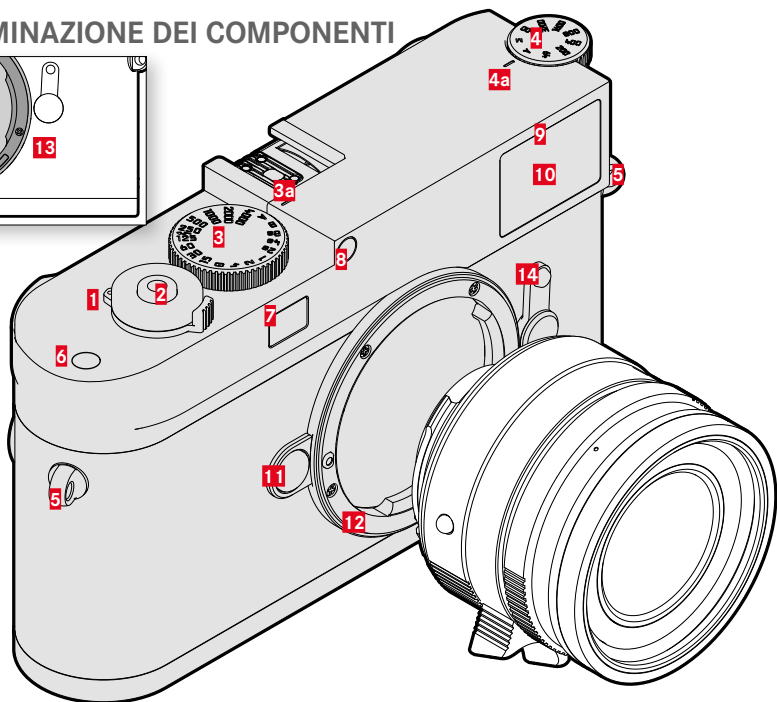
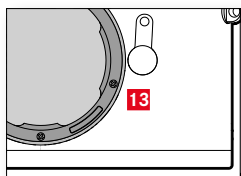

**1 Interruttore generale**  
Accensione e spegnimento della fotocamera

**2 Pulsante di scatto**  
Sfioramento:  
– Attiva la misurazione e il controllo dell'esposizione

Pressione completa:

– Scatto

In modalità stand-by:

– Riattivazione della fotocamera

**3 Ghiera di regolazione dei tempi di posa con posizioni a scatto**

– **A:** controllo automatico del tempo di posa

– **8s – 4000:** tempi di posa

(incl. valori intermedi)

– **B:** esposizioni prolungate

(regolabile da 1/16000 s a 60 min. con i comandi a menu a intervalli interi o con posa B)

–  : sincronizzazione del flash (1/180 s)

**a** Indicatore

**4 Rotella di regolazione ISO**

– **A:** controllo automatico della sensibilità ISO

– **64 – 6400:** valori ISO fissi

– **M:** impostazione nel menu o nella schermata di stato

**a** Indicatore

**5 Ganci per tracolla**

**6 Pulsante funzione\*\***

**7 Finestrella del telemetro**

**8 Sensore di luminosità**

**9 LED di autoscatto**

**10 Finestrella del mirino**

**11 Pulsante di sblocco dell'obiettivo**

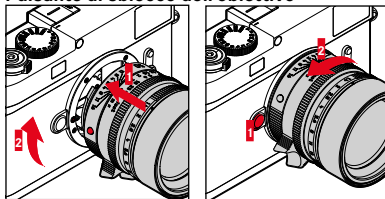

**12 Baionetta**

**13 Codifica a 6 bit**

Sensore di riconoscimento del tipo di obiettivo

**14 Preselettore del campo immagine**

Selezione delle coppie di cornici luminose, 35/135 mm, 50/75 mm und 28/90 mm

**15 Oculare del mirino**

**16 Sensore di luminosità per monitor**

**17 Slitta porta accessori**

**18 Rotella di selezione**

Nel menu:

– Navigazione nei menu

– Impostazione delle voci di menu/funzioni selezionate

nella modalità ripresa:

– Utilizzabile come pulsante funzione\*\*

In modalità riproduzione:

– Ingrandimento/riduzione delle immagini osservate

Premere:

– Utilizzabile come pulsante funzione\*\*

**19 Pulsante PLAY**

– Passaggio da modalità ripresa a modalità riproduzione

– Ritorno alla rappresentazione a schermo intero

**20 Pulsante FN\*\***

**21 Pulsante MENU**

Nel menu:

– Richiamo della schermata di stato e dei menu [Preferiti](#)/[Menu principale](#)

– Uscita dal menu (sottomenu) attualmente visualizzato

**22 Monitor**

**23 LED di stato**

**24 Pulsante di selezione**

Nel menu:

– Navigazione nei menu

– Impostazione delle voci di menu/funzioni selezionate

In modalità riproduzione:

– Sfoglio della memoria immagini

**25 Pulsante centrale**

Nel menu:

– Applicazione delle impostazioni del menu

In modalità Ripresa/Riproduzione:

– Richiamo delle schermate informazioni

**26 Attacco per treppiede**

A ¼, DIN 4503 (¼")

**27 LED**

**28 Corsore di sbloccaggio della batteria**

**29 Vano scheda di memoria**

▶ Assicurarsi che la fotocamera sia spenta

▶ Rimuovere la batteria

**30 Vano batteria**

**31 Porta USB-C**

## RICARICA DELLA BATTERIA

La fotocamera viene alimentata da una batteria ricaricabile agli ioni di litio.

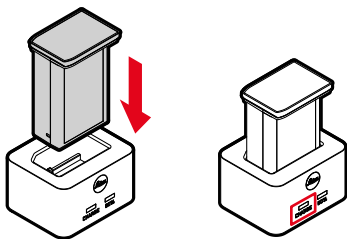

Il LED di stato segnala il corretto processo di ricarica.

## PREPARAZIONE DEL CARICABATTERIE

- ▶ Il caricabatterie deve essere collegato alle prese di corrente in loco mediante un spina compatibile
  - Il caricabatterie si imposta automaticamente sulla rispettiva tensione di rete.

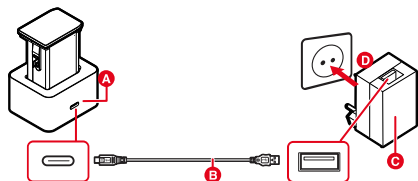

## SOSTITUZIONE DELLA BATTERIA

- ▶ Assicurarsi che la fotocamera sia spenta

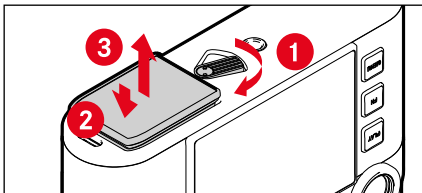

## INSERIMENTO/RIMOZIONE DELLA SCHEDA DI MEMORIA

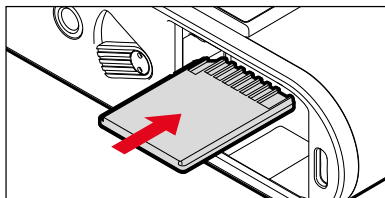

## INDICATORI NEL MONITOR

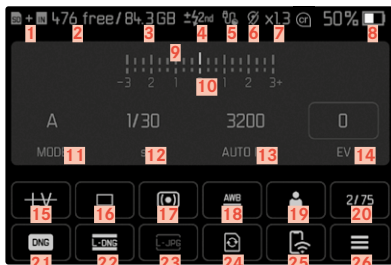

- 1 Posizione di salvataggio
- 2 Numero di scatti rimanenti
- 3 Capacità residua delle posizioni di salvataggio
- 4 Tempo di sincronizzazione del flash
- 5 Connessione Leica Fotos
- 6 Funzione GPS tramite app Leica FOTOS
- 7 Zoom digitale
- 8 Capacità della batteria
- 9 Esposimetro
- 10 Scala di compensazione dell'esposizione
- 11 Modalità di esposizione
- 12 Tempo di posa
- 13 Sensibilità ISO
- 14 Valore di compensazione dell'esposizione
- 15 Live View On/Off
- 16 Modalità Ripresa (Modalità ripresa)
- 17 Metodo di misurazione dell'esposizione
- 18 Modalità Bilanciamento del bianco
- 19 Profilo utente
- 20 Luminosità/lunghezza focale o tipo di obiettivo
- 21 Formato File
- 22 Risoluzione DNG
- 23 Risoluzione JPG
- 24 Formattazione della scheda di memoria
- 25 Leica FOTOS
- 26 Menu principale

## REGOLAZIONE DELLA MESSA A FUOCO

### METODO A SOVRAPPOSIZIONE (IMMAGINE DOPPIA)

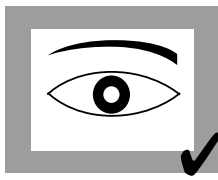
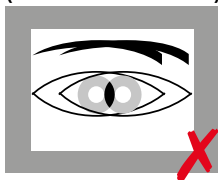

### METODO A COINCIDENZA

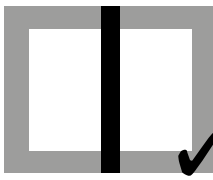
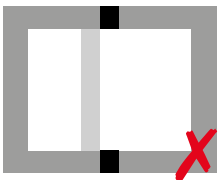

## CONFIGURAZIONE DEI PULSANTI FN

- Pressione breve: richiamo della funzione assegnata.
- Pressione prolungata: modifica della configurazione (lista di selezione).

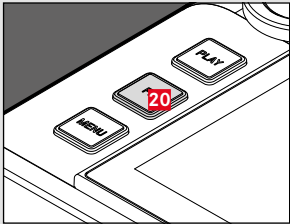
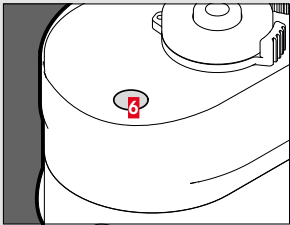
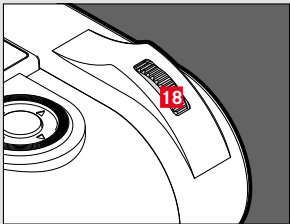
Pulsante FN	Impostazione di fabbrica	Disponibile
	Live View Attivazione e disattivazione della modalità Live View	Riconoscimento del tipo di obiettivo Modalità ripresa Autoscatto Ripresa intervallata Bracketing esposizione Assistente ripresa Misurazione esposizione M-ISO
	Assistente di messa a fuoco	Impostazioni auto ISO Valore ISO massimo Limitazione tempo esposizione Bilanciam. bianco Grigio medio Formato File Risoluzione DNG Risoluzione JPG max
	Compensazione esposizione	Zoom digitale Stile film Tipo di otturatore Impostazioni flash Compensazione esp. flash Profilo utente EVF LCD Formatta la scheda SD Leica FOTOS Controllo della prospettiva Extended Dynamic Range

# AVVERTENZE SULLA SICUREZZA

## IN GENERALE

- Non utilizzare la fotocamera nelle immediate vicinanze di dispositivi che emettano potenti campi magnetici, elettrostatici o elettromagnetici (come, ad esempio, forni ad induzione, forni a microonde, monitor di TV o computer, console per videogiochi, cellulari, ricetrasmittenti). I loro campi elettromagnetici possono disturbare la registrazione delle immagini.
- Potenti campi magnetici, ad esempio quelli di altoparlanti o grossi motori elettrici, possono danneggiare i dati memorizzati o disturbare la ripresa.
- In caso di malfunzionamento della fotocamera dovuto all'effetto di campi elettromagnetici, spegnere la fotocamera, rimuovere brevemente la batteria e riaccendere la fotocamera.
- Non utilizzare la fotocamera nelle immediate vicinanze di emittenti radio o cavi di alta tensione. I loro campi elettromagnetici possono disturbare la registrazione delle immagini.
- Conservare i componenti di piccole dimensioni (come, ad esempio, la copertura della slitta porta accessori) come descritto di seguito:
  - fuori dalla portata dei bambini
  - in un luogo sicuro, protetto da possibili smarrimenti e furti
- I moderni dispositivi elettronici sono estremamente sensibili alle scariche elettrostatiche. Dal momento che il corpo umano può facilmente caricare diverse decine di migliaia di Volt, ad esempio camminando su una moquette sintetica, il contatto con la fotocamera potrebbe produrre una scarica elettrica, soprattutto se poggia su un materiale conduttivo. Se la scarica colpisce solo il corpo macchina, le parti elettroniche non subiranno danni. Nonostante la presenza di circuiti di protezione supplementari integrati, per motivi di sicurezza si consiglia di non toccare i contatti rivolti verso l'esterno, ad esempio quelli della slitta portaflash.
- Assicurarsi che il sensore per il riconoscimento del tipo di obiettivo nell'attacco a baionetta non sia sporco o graffiato. Assicurarsi, inoltre, che non si depositino granelli di sabbia o particelle simili che potrebbero graffiare l'attacco a baionetta. Non utilizzare liquidi per pulire questo elemento (per fotocamere di sistema).
- Per un'eventuale pulizia dei contatti, evitare l'impiego di panni ottici in microfibra (sintetici). Utilizzare, invece, un panno di cotone o di lino. Se, prima di toccare la fotocamera, viene intenzionalmente toccato un tubo del riscaldamento o dell'acqua (materiale conduttivo collegato a "terra"), l'eventuale carica elettrostatica viene scaricata in sicurezza. Per evitare che i contatti si sporchino e si ossidino, conservare la fotocamera in un luogo asciutto con copriobiettivo montato e coperchio della slitta portaflash/presa per mirino applicati (per fotocamere di sistema).
- Per prevenire possibili guasti, cortocircuiti o folgorazioni, utilizzare esclusivamente gli accessori prescritti per questo modello.
- Non tentare di rimuovere parti dell'alloggiamento (coperture). Una corretta riparazione può essere effettuata solo presso un centro assistenza autorizzato.
- Proteggere la fotocamera dal contatto con spray insetticidi e altre sostanze chimiche aggressive. Per la pulizia, non utilizzare acquaaragia (benzene), diluenti e alcool. Alcune sostanze chimiche e determinati liquidi possono danneggiare il corpo esterno della fotocamera o il rivestimento superficiale.
- Evitare di tenere la fotocamera a contatto con gomma o materiali sintetici per periodi prolungati, in quanto da questi materiali possono evaporare sostanze chimiche aggressive.
- Assicurarsi che nella fotocamera non penetrino sabbia, polvere e acqua, ad esempio in caso di neve, pioggia o in spiaggia. Ciò vale soprattutto durante la sostituzione degli obiettivi (per fotocamere di sistema) e l'inserimento o la rimozione della scheda di memoria e della batteria. Sabbia e polvere possono danneggiare la fotocamera, gli obiettivi, la scheda di memoria nonché la batteria. L'umidità può causare malfunzionamenti e addirittura danni irreparabili alla fotocamera e alla scheda di memoria.

## OBIETTIVO

- Quando la fotocamera è esposta frontalmente ai raggi diretti del sole, l'obiettivo agisce come una lente focale. Di conseguenza, la fotocamera dovrà essere assolutamente protetta da una forte irradiazione solare.
- Applicando il copriobiettivo e tenendo la fotocamera all'ombra (o meglio nell'apposita custodia), si possono evitare danni ai componenti interni della fotocamera.

## BATTERIA/CARICABATTERIE

- Utilizzare esclusivamente il tipo di batteria specificato e descritto nelle presenti istruzioni (BP-SCL7).
- Un utilizzo non conforme di queste batterie o l'uso di tipi di batterie non previsti può provocare in alcuni casi esplosioni!
- Le batterie ricaricabili non devono essere esposte per periodi prolungati alla luce del sole, al calore, all'umidità o venire a contatto con liquidi. Inoltre, esse non devono assolutamente essere poste in forni a microonde o contenitori ad alta pressione: pericolo di incendi o di esplosione!
- Batterie umide o bagnate non devono in alcun caso essere ricaricate né inserite nella fotocamera!
- I contatti della batteria devono essere sempre puliti e accessibili. Le batterie ricaricabili agli ioni di litio sono protette contro i cortocircuiti; tuttavia, è buona norma proteggerne i contatti da oggetti di metallo come clip da ufficio o gioielli. Una batteria cortocircuitata può surriscaldarsi e causare gravi ustioni.
- Qualora una batteria sia caduta, verificare immediatamente che l'alloggiamento e i contatti non si siano danneggiati. L'inserimento di una batteria danneggiata può provocare danni alla fotocamera.
- Se la fotocamera emana uno strano odore, cambia colore, si deforma, si surriscalda oppure presenta una fuoriuscita di liquido, la batteria deve essere subito rimossa dalla fotocamera o dal caricabatterie e sostituita. Continuando a utilizzare batterie in queste condizioni si assiste al rischio di surriscaldamento, d'incendio e/o di esplosione!
- Non gettare in alcun caso le batterie nel fuoco, poiché possono esplodere.
- In caso di fuoriuscita di liquidi o odore di bruciato, tenere la batteria lontana da fonti di calore. Il liquido fuoriuscito può incendiarsi!
- Utilizzare esclusivamente il caricabatterie specificato e descritto nelle presenti istruzioni (BC-SCL7) insieme all'alimentatore descritto (ACA-SCL7) e alle spine di alimentazione intercambiabili fornite in dotazione.
- L'uso di caricabatterie diversi, non autorizzati da Leica Camera AG, può danneggiare le batterie provocando, nei casi più estremi, anche lesioni personali gravi con pericolo di morte.
- Accertarsi che la presa di rete utilizzata sia liberamente accessibile.
- Non aprire mai la batteria e il caricabatterie. Le riparazioni possono essere eseguite esclusivamente presso i centri autorizzati.
- Tenere sempre le batterie fuori dalla portata dei bambini. Se ingerite, le batterie possono provocare il soffocamento.
- Mantenere sempre puliti i contatti del caricabatterie e non metterli in corto.
- Se il caricabatterie viene utilizzato nelle vicinanze di radiorecettori, la ricezione di questi ultimi potrebbe risultare disturbata. Mantenere sempre una distanza di almeno un metro tra i dispositivi.
- Durante l'utilizzo, il caricabatterie può emettere rumori ("ronzii"); si tratta di un fenomeno normale e non rappresenta un'anomalia di funzionamento.
- Scollegare il caricabatterie dalla rete quando non viene utilizzato, poiché, in caso contrario, anche con la batteria non inserita, consuma corrente, sia pure in quantità molto ridotta.
- Affinché possa essere ricaricata, la batteria deve presentare una temperatura compresa tra 10°C e 30°C (in caso contrario il caricabatterie non si accende o si spegne di nuovo).
- Le batterie ricaricabili agli ioni di litio possono essere ricaricate in qualsiasi momento indipendentemente dallo stato di carica. Se all'inizio della ricarica una batteria è solo parzialmente scarica, la carica completa viene raggiunta più rapidamente.
- Le batterie nuove sono solo parzialmente cariche dalla fabbrica, quindi dovranno essere ricaricate completamente prima dell'uso.
- Una nuova batteria raggiunge la capacità completa solo dopo essere stata ricaricata ed essersi scaricata completamente mediante il funzionamento della fotocamera per 2-3 volte. Questo processo di scarica dovrebbe essere ripetuto dopo circa 25 cicli.
- Durante la carica sia la batteria che il caricabatterie si surriscaldano. Si tratta di un fenomeno normale e non rappresenta un malfunzionamento.
- Un rapido lampeggiamento del LED dopo l'inizio della ricarica indica un errore di ricarica (ad esempio, il superamento del tempo massimo di ricarica, una tensione o una temperatura al di fuori dell'intervallo consentito o un cortocircuito). In questo caso, scollegare il caricabatterie dalla rete e rimuovere la batteria. Assicurarsi che la temperatura rientri nei valori sopra indicati e riavviare il processo di ricarica. Se il problema persiste, rivolgersi al rivenditore, a una filiale Leica del proprio Paese o a Leica Camera AG.
- Le batterie ricaricabili agli ioni di litio generano corrente attraverso reazioni chimiche interne. Queste reazioni sono influenzate anche dalla temperatura esterna e dall'umidità dell'aria. Per una durata utile massima, la batteria non deve essere esposta per lungo tempo a temperature molto alte o basse (ad es. in un veicolo fermo in estate e/o in inverno).

## PRIMO SOCCORSO

- Se il liquido della batteria viene a contatto con gli occhi, sussiste il pericolo di accecamento. Lavare subito gli occhi con abbondante acqua pulita. Non sfregare gli occhi. Recarsi subito da un medico.
- Se il liquido fuoriuscito viene a contatto con la pelle o con gli abiti, esiste il pericolo di lesioni. Lavare le aree interessate con acqua pulita.

## SCHEDA DI MEMORIA

- Non estrarre la scheda di memoria durante il salvataggio di un'immagine o il trasferimento di dati dalla scheda di memoria. Durante queste operazioni, la fotocamera non deve essere né spenta né esposta a urti o vibrazioni.
- Non lasciare cadere le schede di memoria e non piegarle, in quanto potrebbero danneggiarsi e i dati salvati potrebbero andare perduti.
- Non toccare i contatti sul retro della scheda di memoria e tenerli lontani da sporco, polvere e umidità.
- Assicurarsi che le schede di memoria siano tenute fuori dalla portata dei bambini. L'ingestione delle schede di memoria comporta il pericolo di soffocamento.

## TRACOLLA

- Dopo avere applicato la tracolla, occorre accertarsi che le chiusure siano correttamente montate per evitare un'eventuale caduta della fotocamera.
- Questa tracolla è realizzata in un materiale particolarmente resistente. Tenere la tracolla fuori dalla portata dei bambini. La tracolla non è un giocattolo e può essere potenzialmente pericolosa per i bambini (pericolo di strangolamento).
- Utilizzare la tracolla unicamente per la funzione per cui è stata prevista, ossia come cinghia da trasporto per fotocamera o binocolo. Qualsiasi utilizzo diverso comporta il rischio di lesioni e danni alla tracolla stessa e, pertanto, non è consentito.
- Non utilizzare la tracolla come cinghia da trasporto per fotocamere o binocoli durante attività sportive qualora sussista un elevato rischio di rimanere sospesi o impigliati con la cinghia stessa (ad esempio in arrampicate in montagna o sport simili all'aria aperta).

## INFORMAZIONI OBBLIGATORIE

Nel menu della fotocamera sono riportate le certificazioni del paese di utilizzo specifiche per questo dispositivo.

- ▶ Nel menu principale, selezionare [Informazioni fotocamera](#)
- ▶ Selezionare [Informazioni obbligatorie](#)



~ Corrente alternata (AC)

== Corrente continua (DC)



Dispositivi di classe II (prodotto con doppio isolamento)

## SMALTIMENTO DEI DISPOSITIVI ELETTRICI ED ELETTRONICI

(Si applica all'UE e agli altri Paesi europei con sistemi di raccolta differenziata)



Il presente dispositivo contiene componenti elettrici e/o elettronici e, pertanto, non deve essere smaltito insieme ai normali rifiuti domestici. Il dispositivo deve essere depositato presso gli appositi centri di raccolta allestiti dalle autorità municipali dove sarà riciclato. Questa procedura è gratuita. Se il dispositivo contiene pile o batterie ricaricabili, queste dovranno essere preventivamente rimosse e, se necessario, smaltite da parte dell'utente conformemente alle normative vigenti in materia. Per ulteriori informazioni sull'argomento, rivolgersi all'amministrazione comunale, all'azienda addetta allo smaltimento o al rivenditore dell'apparecchio.

## MARCHIO CE

### Italiano

#### Dichiarazione di conformità (DoC)

Con la presente, "Leica Camera AG" dichiara che questo prodotto è conforme ai requisiti essenziali e alle altre disposizioni rilevanti della Direttiva 2014/53/UE.

I clienti possono scaricare una copia del DoC originale per i nostri prodotti di apparecchiature radio dal nostro server DoC:

[www.cert.leica-camera.com](http://www.cert.leica-camera.com)

In caso di ulteriori domande, contattare: Leica Camera AG, Am Leitz-Park 5, 35578 Wetzlar, Germania

#### In base al prodotto (vedi Scheda tecnica)

Tipo	Banda di frequenza (frequenza centrale)	Potenza massima (dBm E.I.R.P.)
WLAN	2412-2462/5180-5240 MHz/ 5260-5320/5500-5700 MHz 5735-5825 MHz	20
Bluetooth® Wireless Technology	2402-2480 MHz	20

Il marchio CE attesta la conformità dei nostri prodotti ai requisiti fondamentali delle direttive UE vigenti.

## GARANZIA

Su questo prodotto Leica, oltre ai diritti di garanzia previsti dalla legge nei confronti del proprio rivenditore, Leica Camera AG concede anche due anni di garanzia dalla data di acquisto presso un rivenditore Leica autorizzato. Finora, le condizioni di garanzia valide per il vostro prodotto erano contenute nella confezione del prodotto stesso. Da ora in poi saranno disponibili unicamente online. In questo modo sarà possibile accedervi in qualsiasi momento. Vi preghiamo di osservare che questa opzione è valida solo per i prodotti sprovvisti di condizioni di garanzia a corredo. Per i prodotti con le condizioni di garanzia a corredo saranno valide esclusivamente le condizioni di garanzia allegate. Ulteriori informazioni sulla garanzia, sulle prestazioni e sulle limitazioni di garanzia le troverete al seguente sito: [warranty.leica-camera.com](http://warranty.leica-camera.com)

Made for  
Apple | iPad

Use of the Made for Apple badge means that an accessory has been designed to connect specifically to the Apple product(s) identified in the badge and has been certified by the developer to meet Apple performance standards. Apple is not responsible for the operation of this device or its compliance with safety and regulatory standards. Please note that the use of this accessory with an Apple product may affect wireless performance. Apple®, Apple TV®, Apple Watch®, iPad®, iPad Air®, iPad Pro®, iPhone®, and Lightning® are trademarks of Apple Inc., registered in the U.S. and other countries. tvOS® is a trademark of Apple Inc.



Content  
Authenticity  
Initiative

# SCHEDA TECNICA

## FOTOCAMERA

### Modello

Leica M11-P

### Tipo di fotocamera

Fotocamera digitale telemetro

### N. modello

2416

### Cod. ord.

	Variante per Paese		
	EU/US/CN	JP	ROW
Cod. ord. (colore)	20211 (nero)	20212 (nero)	20213 (nero)
Wi-Fi 5 GHz	11a/n/ac: canale 149-165 (5745-5825 MHz)	11a/n/ac: canale 36-48 (5180-5240 MHz)	-
Wi-Fi 2,4 GHz	11b/g/n: canale 1-11 (2412-2462 MHz)		
Bluetooth	4.2 BR/EDR/LE: BR/DR canale 1-79 LE canale 0-39 (2402-2480 MHz)		

### Supporti di memoria

Schede SD 1-2 GB / schede SDHC fino a 32 GB / schede SDXC fino a 2 TB, memoria interna 256 GB

### Materiale

Cover/fondo: alluminio, laccato  
Guscio anteriore e posteriore del corpo: magnesio

### Attacco obiettivo

Baionetta Leica M

### Interfacce

Slitta porta accessori ISO con contatti aggiuntivi per i flash Leica e il mirino Leica Visoflex 2 (disponibile come accessorio)  
Cavo USB-C per il trasferimento di dati e il caricamento della batteria

### Obiettivi compatibili

Obiettivi Leica M, obiettivi Leica R con adattatore

### Condizioni d'esercizio

0/+40 °C

### Tensione/corrente di alimentazione

DC 7,4 V, 1,5 A (permanente)

### Dimensioni (LxAxP)

139 x 38,5 x 80 mm

### Peso

**Argento:** circa 632 g (con la batteria)

**Nero:** circa 532 g (con la batteria)

## SENSORE

### Dimensioni del sensore

Chip CMOS, superficie attiva circa 24 x 36 mm

### Risoluzione foto

DNG™	L-DNG	60,4 MP	9536 x 6336 pixel
	M-DNG	36,6 MP	7424 x 4936 pixel
	S-DNG	18,5 MP	5280 x 3506 pixel
JPG	L-JPG	60,1 MP	9504 x 6320 pixel
	M-JPG	36,2 MP	7392 x 4896 pixel
	S-JPG	18,2 MP	5248 x 3472 pixel

## MONITOR

### Monitor

2,95" TFT LCD, 1080 x 720 pixel

### DOTAZIONE A CORREDO

#### WLAN/Bluetooth

Per utilizzare la funzione WLAN è necessaria la app "Leica FOTOS". Disponibile nell'Apple App Store™ o nel Google Play Store™. 2,4 GHz/5 GHz\* dual band IEEE802.11 a/b/g/n/ac Wave2 rete wireless (protocollo standard WLAN), metodo di codifica: rete wireless-kompatible WPA™/WPA2™, metodo di accesso: mediante infrastruttura

## ALIMENTAZIONE ELETTRICA

### Caricabatterie (Leica BC-SCL7)

Ingressi: USB-C, DC 5 V, 2 A, uscita: DC 8,4 V, 1 A, condizioni d'esercizio: +10 °C bis +35 °C, fabbricante: Dee Van Enterprises Co., Ltd., prodotto in Cina

### Alimentatore (Leica ACA-SCL7)

Ingressi: AC 110 V - 240 V ~ 50/60 Hz, 0,3 A, uscita: DC 5 V, 2 A, condizioni d'esercizio: +10 °C bis +35 °C, fabbricante: Dee Van Enterprises Co., Ltd., prodotto in Cina

### Batteria (Leica BP-SCL7)

Accumulatore ricaricabile Li-Ion (litio-polimero), tensione nominale: 7,4 V, capacità: 1800 mAh, tensione/corrente di carica: DC 7,4 V/1000 mA, condizioni d'esercizio: da +10 °C a +35 °C (carica) / da +0 °C a +40 °C (scarica), produttore: Fuji Electronics (Shenzhen) Co., Ltd., prodotto in Cina, La data di produzione è riportata sulla batteria stessa. Il formato della data di produzione è anno/mese/giorno.

\* Non disponibile nella variante per paese "ROW".

La data di produzione della vostra fotocamera la trovate sulla confezione. Il formato della data è anno/mese/giorno. Con riserva di modifiche alla costruzione e all'esecuzione.



Per istruzioni dettagliate, è possibile scaricare il manuale alla pagina:  
**[it.leica-camera.com/Assistenza-clienti/Supporto/Downloads](https://it.leica-camera.com/Assistenza-clienti/Supporto/Downloads)**

Per ricevere gratuitamente una copia cartacea delle istruzioni dettagliate, si prega di registrarsi all'indirizzo:

**[www.order-instructions.leica-camera.com](https://www.order-instructions.leica-camera.com)**

# DESIGNACIÓN DE LOS COMPONENTES

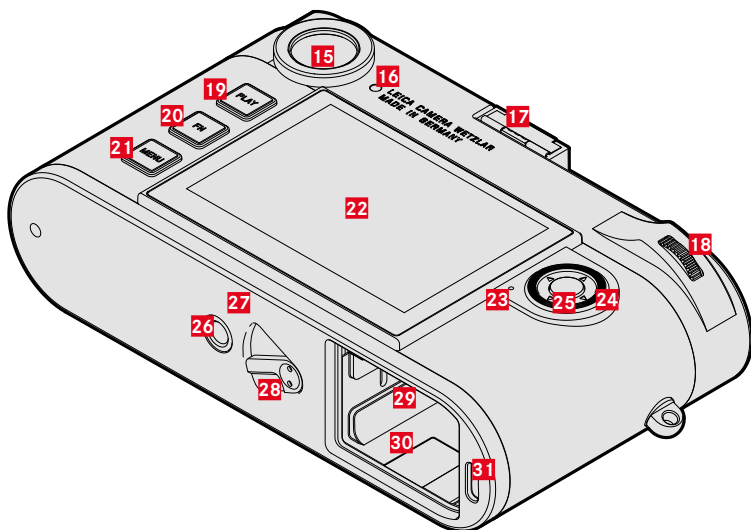
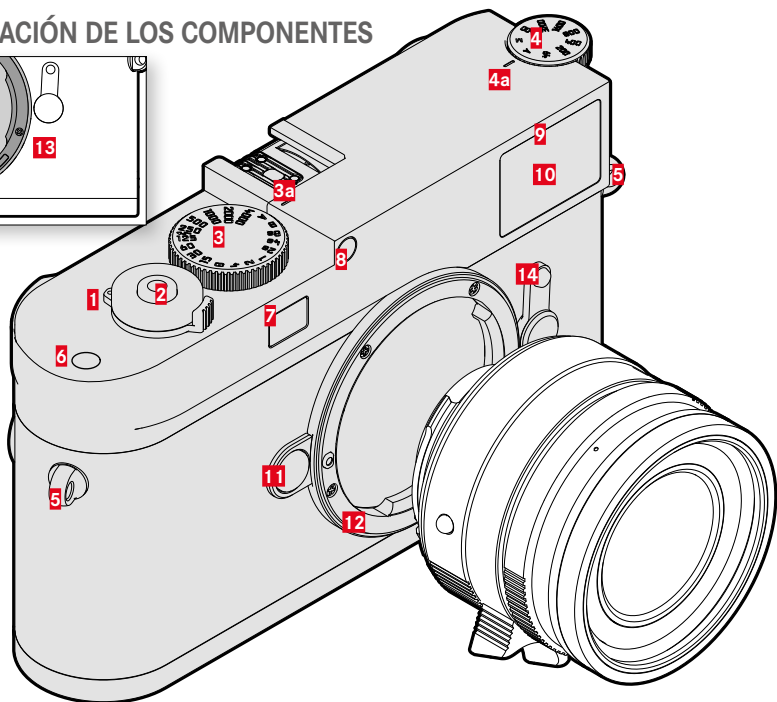
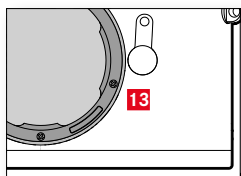

## 1 Interruptor principal

Enciende y apaga la cámara

## 2 Disparador

cuando se toca:

- Activa medición y control de la exposición al presionar:

- Dispare

en modo stand-by:

- Reactiva la cámara

## 3 Dial de ajuste de velocidad de obturación con posiciones de encastre

- **A**: control automático de la velocidad de obturación
- **8s - 4000**: velocidades de obturación (incl. valores intermedios)
- **B**: exposición prolongada (1/16000 s - 60 min a través del control por menú ajustable en pasos completos o modo Bulb)
- **⚡**: tiempo de sincronización del flash (1/180 s)

**a** Índice

## 4 Dial de ajuste ISO

- **A**: control automático de la Sensibilidad ISO
- **64 - 6400**: valores ISO fijos
- **M**: ajustes en el menú o en la pantalla de estado

**a** Índice

## 5 Ojales de transporte

## 6 Botón de función\*\*

## 7 Ventanilla del telémetro

## 8 Sensor de luminosidad

## 9 LED del autodisparador

## 10 Ventana del visor

## 11 Botón de desbloqueo del objetivo

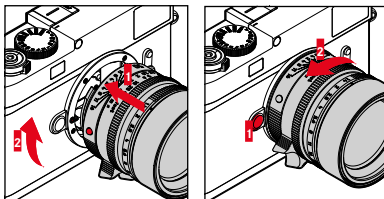

## 12 Bayoneta

## 13 Codificación de 6 bits

Sensor para detección de tipo de objetivo

## 14 Selector de campo de imagen

Selecciona los pares de marcos luminosos 35/135 mm, 50/75 mm y 28/90 mm

## 15 Ocular del visor

## 16 Sensor de luminosidad para el monitor

## 17 Zapata para accesorios

## 18 Rueda selectora

en el menú:

- Permite navegar por los menús

- Ajusta las opciones de menú / funciones seleccionadas

en el modo de toma:

- Se puede usar como botón de función\*\*

en el modo de reproducción:

- Ampliar/reducir las fotos observadas

Pulse:

- Se puede usar como botón de función\*\*

## 19 Botón PLAY

- Cambia entre el modo de toma y reproducción
- Devuelve a la representación de pantalla completa

## 20 Botón FN\*\*

## 21 Botón MENU

en el menú:

- Activar la pantalla de estado y los menús

**Favoritos / Menú Principal**

- Salida del menú o submenú que se muestra

## 22 Monitor

## 23 LED de estado

## 24 Selector direccional

en el menú:

- Permite navegar por los menús

- Ajusta las opciones de menú / funciones seleccionadas

en el modo de reproducción:

- Hojea las tomas guardadas en la memoria

## 25 Botón central

en el menú:

- Acepta los ajustes del menú

en el modo de toma/reproducción:

- Activar las indicaciones de información

## 26 Rosca para trípode

A 1/4, DIN 4503 (1/4")

## 27 LED

## 28 Pestillo de liberación de la batería

## 29 Ranura para tarjetas de memoria

- ▶ Asegúrese de que la cámara esté apagada
- ▶ Extraiga la batería

## 30 Compartimento de la batería

## 31 Toma USB-C

## CARGA DE LA BATERÍA

La cámara recibe la energía necesaria de una batería de iones de litio.

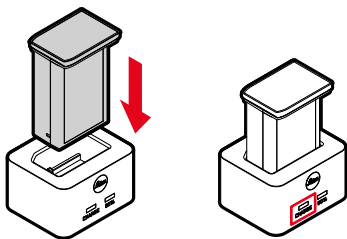

El proceso de carga correcto se indica mediante el LED de estado.

## PREPARACIÓN DEL CARGADOR

- ▶ Conecte el cargador a la fuente de alimentación usando el enchufe que se adapta a su toma-corriente local
  - El cargador se ajusta automáticamente a la tensión de la red correspondiente.

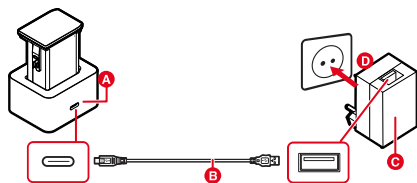

## CAMBIO DE LA BATERÍA

- ▶ Asegúrese de que la cámara esté apagada

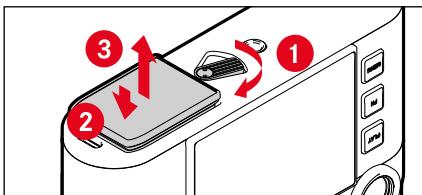

## COLOCACIÓN Y EXTRACCIÓN DE LA TARJETA DE MEMORIA

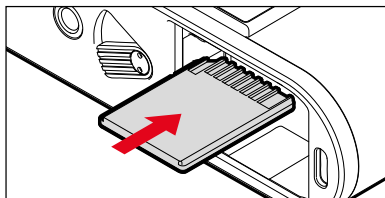

## LAS INDICACIONES DEL MONITOR

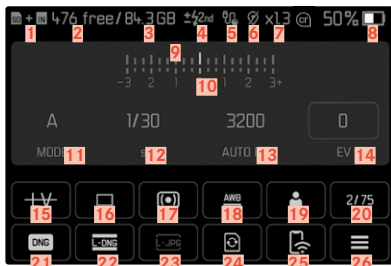

- 1 Ubicación de la memoria
- 2 Número de tomas restantes
- 3 Capacidad restante de las ubicaciones de la memoria
- 4 Momento de sincronización del flash
- 5 Conexión con Leica Fotos
- 6 Función GPS través de la Leica FOTOS App
- 7 Zoom digital
- 8 Capacidad de la batería
- 9 Balanza luminosa
- 10 Escala de compensación de la exposición
- 11 Modo de exposición
- 12 Velocidad de obturación
- 13 Sensibilidad ISO
- 14 Valor de compensación de la exposición
- 15 Live View On/Off
- 16 Modo de toma (Modo de disparo)
- 17 Método de medición de la exposición
- 18 Modo de balance de blancos
- 19 Perfil de usuario
- 20 Intensidad luminosa / distancia focal o tipo de objetivo
- 21 Formato de archivo
- 22 Resolución DNG
- 23 Resolución JPG
- 24 Formatear tarjeta de memoria
- 25 Leica FOTOS
- 26 Menú principal

## AJUSTE DE DISTANCIA

### MÉTODO DE MEZCLA DE IMÁGENES (IMAGEN DOBLE)

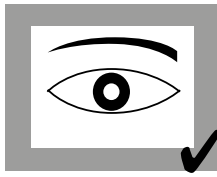
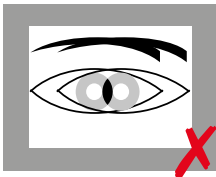

### MÉTODO DE SECCIÓN DE IMAGEN

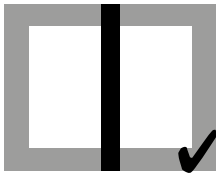
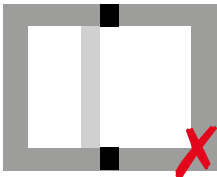

## ASIGNACIÓN DE LOS BOTONES FN

- Pulsación breve: Abre la función asignada.
- Pulsación prolongada: Cambia la asignación de la función (lista de selección).

Botón FN	Configuración de fábrica	Disponible
	Live View Encendido y apagado del modo Live View	Detección del tipo de objetivo Modo de disparo Autodisparador Toma a intervalos Bracketing de exposición Asistentes de toma Medición de exposición M-ISO
	Asistente de enfoque	Ajustes ISO autom. Valor ISO máximo Límite de tiempo de exposición Balance de blancos Carta de grises Formato de archivo Resolución DNG Resolución JPG máx.
	Compensación de exposición	Zoom digital Estilos de imagen Tipo de obturador Ajustes de flash Compensación de exposición flash Perfil de usuario EVF LCD Formatear la tarjeta SD Leica FOTOS Control de la perspectiva Extended Dynamic Range

# INDICACIONES DE SEGURIDAD

## GENERAL

- No emplee su cámara en las proximidades inmediatas de aparatos con campos magnéticos intensos, así como campos electrostáticos o electromagnéticos (como p. ej., hornos de inducción, hornos microondas, monitores de televisión o de ordenador, consolas de videojuegos, teléfonos móviles y aparatos de radio). Sus campos electromagnéticos pueden perturbar las grabaciones de imágenes.
- Los campos magnéticos intensos, p. ej. de altavoces o motores eléctricos potentes, pueden dañar los datos guardados o perjudicar las tomas.
- Si la cámara no funcionara correctamente debido al efecto de campos electromagnéticos, apáguela, retire la batería por un momento y luego vuelva a encenderla.
- No utilice la cámara en la proximidad de emisoras de radio y cables de alta tensión. Sus campos electromagnéticos pueden perturbar las grabaciones de imágenes.
- Las piezas pequeñas (p. ej. cubierta de la zapata para accesorios) deben guardarse en principio de la siguiente manera:
  - fuera del alcance de los niños
  - en un lugar a salvo de la pérdida y el robo
- Los componentes electrónicos modernos son sensibles a las descargas electrostáticas. Puesto que las personas, al caminar, p. ej., sobre moquetas sintéticas, pueden cargarse fácilmente con más de 10 000 voltios, al tocar su cámara podría producirse una descarga, sobre todo si está colocada sobre una base conductiva. Si solamente afecta a la carcasa de la cámara, esta descarga es totalmente inofensiva para el sistema electrónico. Sin embargo, por motivos de seguridad y en la medida de lo posible, los contactos hacia el exterior, como los de la zapata del flash, no deberían tocarse, a pesar de los dispositivos de protección adicionales incorporados.
- Evite que el sensor para el reconocimiento del tipo de objetivo de la bayoneta se ensucie o arañe. También asegúrese de que no haya granos de arena o partículas similares que puedan rayar la bayoneta. Limpie este componente únicamente en seco (en cámaras de sistema).
- Para limpiar los contactos no utilice un paño de microfibras óptica (sintético), sino uno de algodón o de lino. Si toca antes deliberadamente un tubo de calefacción o de agua (material conductor conectado a «tierra»), su eventual carga electrostática se eliminará con seguridad. Evite también que los contactos se ensucien o se oxiden, guardando para ello su cámara en un lugar seco, con las tapas del objetivo y la cubierta de la zapata del flash/las hembrillas del visor colocadas (en cámaras de sistema).
- Para evitar averías, cortocircuitos o descargas eléctricas, utilice únicamente los accesorios especificados para este modelo.
- No intente quitar partes de la carcasa de la cámara (cubiertas). Las reparaciones especializadas solo se pueden efectuar en centros de servicio de posventa autorizados.
- Proteja la cámara del contacto con aerosoles insecticidas u otros productos químicos agresivos. Para su limpieza no puede utilizarse gasolina blanca (de lavado), diluyentes ni alcohol. Determinados productos químicos y líquidos pueden dañar la carcasa de la cámara o su revestimiento superficial.
- Dado que la goma y los plásticos pueden exhalar productos químicos agresivos, no deben permanecer mucho tiempo en contacto con la cámara.
- Asegúrese de que no penetre arena, polvo ni agua en la cámara, p. ej. cuando nieva, llueve, o en la playa. Tenga esto en cuenta, especialmente, al cambiar el objetivo (en cámaras de sistema) o al introducir o sacar la tarjeta de memoria y de la batería. La arena y el polvo pueden deteriorar tanto la cámara como el objetivo, la tarjeta de memoria y la batería. La humedad puede provocar fallos de funcionamiento e incluso daños irreparables en la cámara y en la tarjeta de memoria.

## OBJETIVO

- Un objetivo tiene el efecto de un cristal de combustión cuando un rayo de sol incide frontalmente en la cámara. Por lo tanto, la cámara debe estar protegida de la luz solar intensa.
- Colocar la tapa del objetivo y guardar la cámara a la sombra o, idealmente, en el estuche ayuda a evitar daños en el interior de la cámara.



## BATERÍA/CARGADOR

- Solo se permite utilizar el tipo de batería indicado y descrito en estas instrucciones (BP-SCL7).
- La utilización contraria a las normas de las baterías y la utilización de tipos de baterías no previstos pueden llegar a producir, en determinadas circunstancias, una explosión.
- La batería no se debe exponer durante un tiempo prolongado a la luz solar, el calor o la humedad. Tampoco la batería se debe colocar en un microondas o en un recipiente de alta presión, para evitar el riesgo de incendio o de explosión.
- En ningún caso deben cargarse o introducirse en la cámara baterías húmedas o mojadas.
- Mantenga los contactos de la batería siempre limpios y libremente accesibles. Aunque las baterías de iones de litio están protegidas contra cortocircuitos, es necesario protegerlas contra el contacto con objetos metálicos, como clips o joyas. Una batería cortocircuitada se puede calentar en exceso y provocar graves quemaduras.
- Si se cae la batería, compruebe a continuación la carcasa y los contactos por si han sufrido algún daño. La utilización de una batería dañada puede dañar la cámara.
- En caso de emisión de olores, decoloraciones, deformaciones, sobrecalentamiento o salida de líquido, es preciso retirar inmediatamente de la cámara o del cargador la batería y sustituirla. ¡Si se sigue utilizando la batería, existe peligro de sobrecalentamiento, con el consiguiente riesgo de incendio o explosión!
- ¡En ningún caso tire las baterías al fuego ya que pueden explotar!
- En caso de salida de líquido o de olor a quemado, mantenga la batería alejada de las fuentes de calor. El líquido derramado puede inflamarse.
- El dispositivo de carga (BC-SCL7) descrito y explicado en estas instrucciones solamente puede usarse conectado a la fuente de alimentación (ACA-SCL7) que se describe y a los conectores intercambiables que se suministran.
- El empleo de otros cargadores no autorizados por Leica Camera AG puede causar daños en las baterías; en casos extremos, incluso lesiones graves que ponen en peligro la vida.
- Procure que pueda accederse libremente al enchufe de red utilizado.
- No se deben abrir ni el cargador ni la batería. Las reparaciones deben realizarlas exclusivamente talleres autorizados.
- Asegúrese de que las baterías estén siempre fuera del alcance de los niños. Si se tragan las baterías, pueden provocar asfixia.
- Mantenga los contactos del cargador siempre limpios y nunca los ponga en cortocircuito.
- Si el cargador se utiliza cerca de aparatos de radio, puede perturbarse la recepción. Procure mantener una distancia mínima de 1 m entre los aparatos.
- Cuando se utiliza el cargador, pueden producirse ruidos («zumbidos»), esto es normal y no un funcionamiento defectuoso.
- Si no va a utilizar el cargador, desconéctelo de la red, porque de lo contrario consume una cantidad (muy reducida) de corriente, incluso sin batería.
- La batería debe estar a una temperatura de entre 10 °C y 30 °C para que sea posible cargarla (en caso contrario, el cargador no se conectará o se desconectará de nuevo).
- Las baterías de iones de litio pueden cargarse en cualquier momento e independientemente de su estado de carga. Si al comienzo de la carga de la batería sólo está parcialmente descargado, la carga total se alcanzará más rápido.
- De fábrica, las baterías nuevas solo están parcialmente cargadas, por lo que deben cargarse por completo antes de su primer uso.
- Una batería nueva no alcanzará su capacidad total hasta que se haya cargado por completo y, con el funcionamiento de la cámara, descargado nuevamente entre 2 y 3 veces. Este proceso de descarga debería repetirse después de cada 25 ciclos, aproximadamente.
- Tanto la batería como el cargador se calientan durante el proceso de carga. Esto es normal y no denota un funcionamiento erróneo.
- Si los diodos LED parpadean rápidamente tras el inicio de la carga, esto indica un fallo en la carga (p. ej., por haberse excedido el tiempo de carga máximo o debido a tensiones o temperaturas fuera del rango admisible o a un cortocircuito). En este caso, desconecte el cargador de la red y retire la batería. Asegúrese de que se dan las condiciones de temperatura arriba mencionadas y comience de nuevo con el proceso de carga. Si el problema persiste, contacte por favor con su distribuidor, con la representación de Leica en su país o con Leica Camera AG.
- Las baterías recargables de iones de litio generan corriente mediante reacciones químicas internas. En estas reacciones también influyen la temperatura ambiente y la humedad atmosférica. Para prolongar al máximo la vida útil de la batería, esta no deberá exponerse de forma permanente a temperaturas extremadamente altas o bajas (p. ej. en un vehículo aparcado en verano o invierno).

## PRIMEROS AUXILIOS

- Si el líquido de la batería entra en contacto con los ojos, existe peligro de ceguera. Lávese inmediatamente los ojos minuciosamente con agua limpia. No se frote los ojos. Acuda al médico inmediatamente.
- En caso de derrame de líquido sobre la piel o la ropa, existe peligro de lesiones. Lave inmediatamente con agua clara las zonas afectadas.

## TARJETA DE MEMORIA

- Mientras se guarda una toma en la tarjeta de memoria o se lee la tarjeta de memoria, esta no puede sacarse. Del mismo modo, la cámara no debe apagarse durante este tiempo ni exponerse a sacudidas.
- No deje caer las tarjetas de memoria y no las doble, de lo contrario pueden dañarse y pueden perderse los datos almacenados.
- No toque los contactos en la parte trasera de la tarjeta de memoria y proteja las tarjetas de la suciedad, el polvo y la humedad.
- Asegure que los niños no tengan acceso a las tarjetas de memoria. En caso de tragarse las tarjetas de memoria existe peligro de asfixia.

## CORREA DE TRANSPORTE

- Después de colocar la correa de transporte, asegúrese de que los tirantes estén montados correctamente para evitar que la cámara se caiga.
- Las correas de transporte están fabricadas con un material especialmente resistente. Por lo tanto, mantenga la correa de transporte alejada del alcance de los niños. No es un juguete y, además, es potencialmente peligrosa para los niños.
- Utilice las correas de transporte sólo conforme al uso previsto y de la manera prevista, es decir, como correa de transporte para cámaras o prismáticos. Cualquier otro uso alberga un riesgo de lesiones, así como la posibilidad de causar daños en la correa de transporte, por lo tanto, no está permitido.
- Por la misma razón, no deberán utilizarse las correas de transporte en cámaras ni prismáticos durante las actividades deportivas cuando existe un riesgo particularmente alto de quedarse colgado de la correa de transporte (p. ej. escalada en montañas y deportes al aire libre similares).

## INDICACIONES REGULADORAS

En el menú de la cámara encontrará las homologaciones específicas de cada país para este aparato.

- ▶ En el menú principal, seleccione **Información de la cámara**
- ▶ Seleccione **Información reguladora**

~ Corriente alterna (AC)  
— Corriente continua (DC)

 Dispositivos de la clase II (el producto está construido con doble aislamiento)

## ELIMINACIÓN DE APARATOS ELÉCTRICOS Y ELECTRÓNICOS COMO RESIDUOS

(Válido para la UE, así como para otros países europeos con sistemas de recogida separada de residuos.)



Este aparato contiene componentes eléctricos y/o electrónicos y, por ello, no debe eliminarse con la basura doméstica normal. En su lugar, se deberá entregar a los centros de recogida municipales correspondientes para su reciclaje. Esto es gratuito para usted. En caso de que el propio aparato contenga pilas recambiables o baterías, éstas deben retirarse previamente y dado el caso eliminarse conforme a lo prescrito. En su ayuntamiento, en la empresa local de eliminación de residuos o en el comercio en el que haya adquirido este aparato recibirá más información sobre este tema.

## MARCADO CE

### Español

#### Declaración de conformidad (DoC)

Por la siguiente, «Leica Camera AG» confirma que este producto cumple con los requisitos y otras normas relevantes de la directriz 2014/53/EU.

Los clientes pueden descargar una copia del DoC original de nuestros productos RE desde nuestro servidor DoC:

[www.cert.leica-camera.com](http://www.cert.leica-camera.com)

Si tiene cualquier duda, puede dirigirse al equipo de Atención al cliente de Leica Camera AG: Am Leitz-Park 5, 35578 Wetzlar, Alemania

#### Dependiente del producto (ver datos técnicos)

Tipo	Banda de frecuencia (frecuencia central)	Potencia máxima (dBm E.I.R.P.)
WLAN	2412-2462/5180-5240 MHz/ 5260-5320/5500-5700 MHz 5735-5825 MHz	20
Bluetooth® Wireless Technology	2402-2480 MHz	20

La marca CE de nuestros productos indica el cumplimiento de los requisitos básicos de las respectivas directivas UE vigentes.

## GARANTÍA

Además de sus derechos legales frente a su vendedor, también recibirá por parte de Leica Camera AG una garantía adicional para este producto Leica a partir de la fecha de compra en un distribuidor Leica autorizado. Hasta el momento, las condiciones de garantía se habían incluido en el paquete del producto. Como parte del nuevo servicio, ahora están disponibles exclusivamente en línea. Esto tiene la ventaja de que en cualquier momento puede acceder a las condiciones de garantía aplicables a su producto. No obstante, tenga en cuenta que esto solo se aplica a aquellos productos que se entregan sin las condiciones de garantía adjuntas. Para los productos que sigan incluyendo las condiciones de garantía adjuntas, éstas serán las únicas aplicables. Para obtener más información sobre la cobertura de la garantía, los servicios de garantía y sus restricciones, consulte: [warranty.leica-camera.com](http://warranty.leica-camera.com)

Made for  
 iOS | iPad

Use of the Made for Apple badge means that an accessory has been designed to connect specifically to the Apple product(s) identified in the badge and has been certified by the developer to meet Apple performance standards. Apple is not responsible for the operation of this device or its compliance with safety and regulatory standards. Please note that the use of this accessory with an Apple product may affect wireless performance. Apple®, Apple TV®, Apple Watch®, iPad®, iPad Air®, iPad Pro®, iPhone®, and Lightning® are trademarks of Apple Inc., registered in the U.S. and other countries. tvOS® is a trademark of Apple Inc.



Content  
Authenticity  
Initiative

# DATOS TÉCNICOS

## CÁMARA

### Denominación

Leica M11-P

### Tipo de cámara

Cámara telemétrica digital

### Nº de tipo

2416

### N.º de pedido

	Variedades por país		
	EU/US/CN	JP	ROW
N.º de pedido (color)	20211 (negro)	20212 (negro)	20213 (negro)
Wi-Fi 5 GHz	11a/n/ac: canal 149-165 (5745-5825 MHz)	11a/n/ac: canal 36-48 (5180-5240 MHz)	-
Wi-Fi 2,4 GHz	11b/g/n: canal 1-11 (2412-2462 MHz)		
Bluetooth	4.2 BR/EDR/LE: BR/DR canal 1-79 LE canal 0-39 (2420-2480 MHz)		

### Medios de almacenamiento

Tarjetas SD 1-2 GB / tarjetas SDHC hasta 32 GB / tarjetas SDXC hasta 2 TB, memoria interna 256 GB

### Material

Tapa superior/base: aluminio, barnizada

Cubierta delantera y trasera de la carcasa: magnesio

### Conexión de objetivo

Bayoneta Leica M

### Interfaces

Zapata para accesorios ISO con contactos adicionales de control para unidades de flash y visores Leica Visoflex 2 (a la venta como accesorio)

Cable USB-C para transferir datos y cargar la batería

### Objetivos compatibles

Objetivos Leica M, los objetivos Leica R pueden utilizarse con un adaptador

### Condiciones de uso

0/+40 °C

### Tensión y corriente de alimentación

CC 7,4 V; 1,5 A (continua)

### Medidas (AxAxP)

139 x 38,5 x 80 mm

### Peso

Plateado: aprox. 632 g (con batería)

Negro: aprox. 532 g (con batería)

## SENSOR

### Tamaño del sensor

Chip CMOS, superficie activa aprox. 24 x 36 mm

### Resolución de foto

DNG™	L-DNG	60,4 MP	9536 x 6336 píxeles
	M-DNG	36,6 MP	7424 x 4936 píxeles
	S-DNG	18,5 MP	5280 x 3506 píxeles
JPG	L-JPG	60,1 MP	9504 x 6320 píxeles
	M-JPG	36,2 MP	7392 x 4896 píxeles
	S-JPG	18,2 MP	5248 x 3472 píxeles

## MONITOR

### Monitor

2,95" TFT LCD, 1080 x 720 píxeles

## EQUIPAMIENTO

### WLAN/Bluetooth

Para usar la función WLAN, se requiere la aplicación Leica FOTOS. Dicha aplicación está disponible en App Store™ para Apple o Play Store™ para Google. 2,4 GHz/5 GHz\* dual band IEEE802.11 a/b/g/n/ac Wave2 WLAN (protocolo WLAN estándar), método de codificación: compatible con WLAN, WPA™/WPA2™, método de acceso: modo infraestructura

## SUMINISTRO DE CORRIENTE

### Cargador (Leica BC-SCL7)

Entradas: USB-C, DC 5 V, 2 A, salida: DC 8,4 V, 1 A, condiciones de uso: de +10 °C a +35 °C, fabricante: Dee Van Enterprises Co., Ltd., fabricado en China

### Fuente de alimentación (Leica ACA-SCL7)

Entradas: AC 110 V - 240 V ~ 50/60 Hz, 0,3 A, salida: DC 5 V, 2 A, condiciones de uso: de +10 °C a +35 °C, fabricante: Dee Van Enterprises Co., Ltd., fabricado en China

### Batería (Leica BP-SCL7)

Batería recargable de iones de litio (polímero de litio), tensión nominal: 7,4 V, capacidad: 1800 mAh, corriente y tensión de carga: 7,4 V CC/1000 mA, requisitos de funcionamiento: +10 °C hasta +35 °C (carga) / +0 °C hasta +40 °C (descarga), fabricante: Fuji Electronics (Shenzhen) Co., Ltd., fabricado en China. La fecha de fabricación se puede encontrar en la batería misma. La forma de escritura es año/mes/día.

\* No disponible en las variedades por país «ROW».

La fecha de producción de su cámara figura en el embalaje.

La forma de escritura es año/mes/día. Sujeto a modificaciones del diseño y la ejecución.

**SOLO PARA MEXICO:**

La operación de este equipo está sujeta a las siguientes dos condiciones:

(1) es posible que este equipo o dispositivo no cause interferencia perjudicial y

(2) este equipo o dispositivo debe aceptar cualquier interferencia, incluyendo la que pueda causar su operación no deseada.



Las instrucciones detalladas se pueden descargar en:

**[es.leica-camera.com/Servicio-y-asistencia/Asistencia-técnica/Downloads](https://es.leica-camera.com/Servicio-y-asistencia/Asistencia-técnica/Downloads)**

Para solicitar una copia gratuita del manual de instrucciones detallado, regístrese en:

**[www.order-instructions.leica-camera.com](https://www.order-instructions.leica-camera.com)**

# 부품 명칭

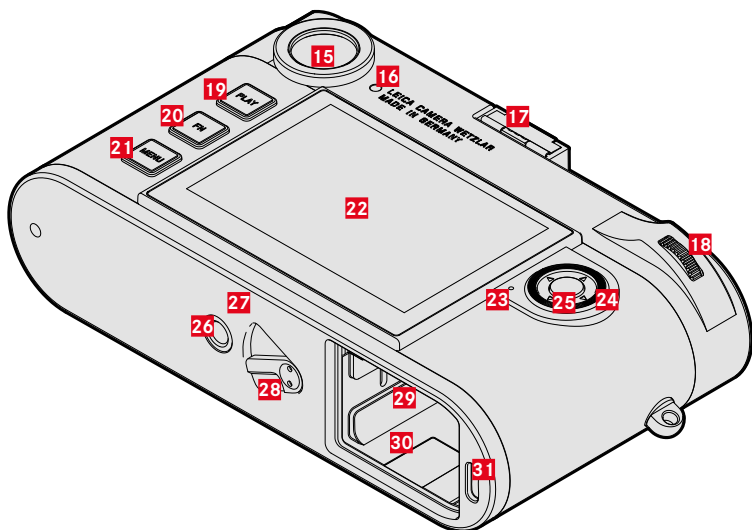
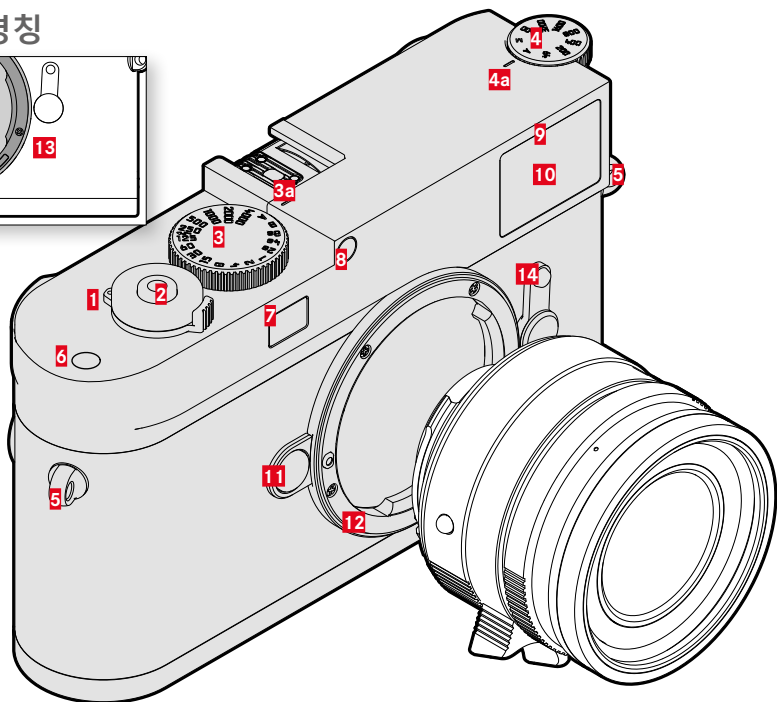
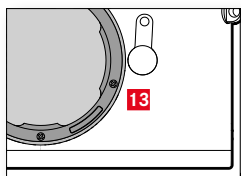

## 1 메인 스위치

카메라 켜기 및 끄기

## 2 셔터 버튼

살짝 누름:

- 노출 측정 및 노출 제어 활성화

완전히 누름:

- 셔터 릴리스.

대기 모드에서:

- 카메라 재활성화

## 3 잠금 위치가 있는 셔터 속도 조정 다이얼

- **A:** 셔터 속도 자동 제어

- **8s - 4000:** 셔터 속도

(중간값 포함)

- **B:** 장시간 노출

(전체 단계에서 메뉴 컨트롤을 통해 1/6000초 - 60분으로 조정 가능 또는 별보)

- **⚡:** 플래시 동조 시간(1/80초)

**a** 인덱스

## 4 ISO 조정 다이얼

- **A:** ISO 감도 자동 제어

- **64 - 6400:** 고정 ISO 값

- **M:** 메뉴 또는 상태 화면에서 설정

**a** 인덱스

## 5 스트랩 연결 구멍

## 6 기능 버튼\*\*

## 7 레인지 파인더 창

## 8 밝기 센서

## 9 자동 셔터 LED

## 10 뷰 파인더 창

## 11 렌즈 분리 버튼

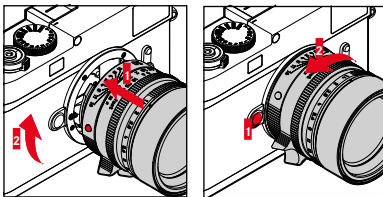

## 12 베이오넷

## 13 6 비트 코딩

렌즈 인식용 센서

## 14 이미지 영역 선택기

광 프레임 쌍 선택 - 35/135 mm, 50/75 mm 및 28/90 mm

## 15 뷰 파인더 접안 렌즈

## 16 모니터용 밝기 센서

## 17 액세서리 슈

## 18 씬휠

메뉴에서:

- 메뉴 탐색

- 선택한 메뉴 항목/기능 설정

촬영 모드에서:

- 기능 버튼으로 사용 가능\*\*

재생 모드에서:

- 표시된 사진의 확대/축소

누름:

- 기능 버튼으로 사용 가능\*\*

## 19 PLAY 버튼

- 촬영 및 재생 모드 전환

- 전체 화면 표시로 돌아가기

## 20 FN 버튼\*\*

## 21 MENU 버튼

메뉴에서:

- 상태 화면 및 **즐거찾기/메인 메뉴** 불러오기

- 현재 표시된 (하위) 메뉴 종료

## 22 모니터

## 23 상태 표시 LED

## 24 방향 패드

메뉴에서:

- 메뉴 탐색

- 선택한 메뉴 항목/기능 설정

재생 모드에서:

- 사진 메모리에서 찾아보기

## 25 가운데 버튼

메뉴에서:

- 메뉴 설정 적용

촬영/재생 모드에서:

- 정보 표시 불러오기

## 26 삼각대 나사산

A ¼, DIN 4503 (¼")

## 27 LED

## 28 배터리 잠금 해제 슬라이드

## 29 메모리 카드 삽입함

▶ 카메라가 꺼져 있는지 확인하십시오.

▶ 배터리를 분리하십시오.

## 30 배터리함

## 31 USB-C 소켓

\*\* 짧게 누르기: 지정된 기능 불러오기. 길게 누르기: 할당 변경(선택 목록).

## 배터리 충전

리튬 이온 배터리를 통해 필요한 전원을 공급받습니다.

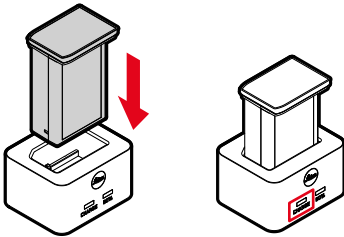

상태 표시 LED를 통해 정확한 충전 과정이 표시됩니다.

## 충전기 준비

- 현지 콘센트에 적합한 플러그를 사용하여 충전기를 전원에 연결하십시오.
- 충전기는 개별 주 전압으로 자동 조정됩니다.

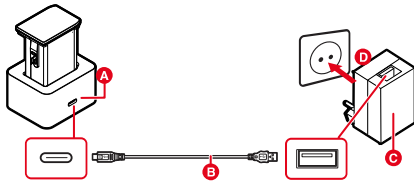

## 배터리 교체

- 카메라가 꺼져 있는지 확인하십시오.

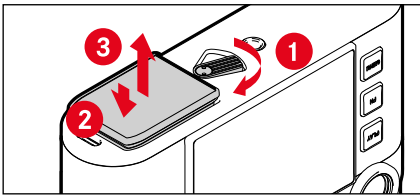

## 메모리 카드 삽입/분리

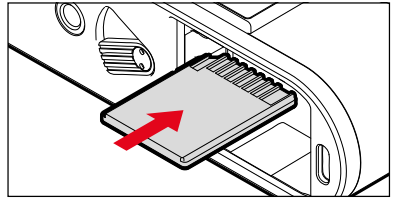

## 모니터 표시

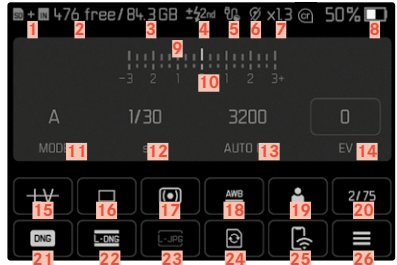

- 저장 위치
- 남은 촬영 매수
- 저장 위치의 남은 용량
- 플래시 동조 시점
- Leica Fotos 연결
- Leica FOTOS 앱을 통한 GPS 기능
- 디지털 줌
- 배터리 용량
- 광 밸런스
- 노출 보정 눈금
- 노출 모드
- 셔터 속도
- ISO 감도
- 노출 보정값
- 라이브 뷰 On/Off
- 촬영 모드 (드라이브 모드)
- 노출 측정 방법
- 화이트 밸런스 모드
- 사용자 프로파일
- 밝기/조정 거리 또는 렌즈 타입
- 파일 형식
- DNG 해상도
- JPG 해상도
- 메모리 카드를 포맷하십시오.
- Leica FOTOS
- 메인 메뉴



## 거리 설정

### 이미지 합성 방법(이중 이미지)

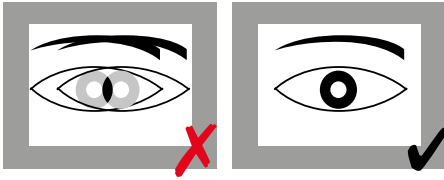

### 이미지 분할 방법

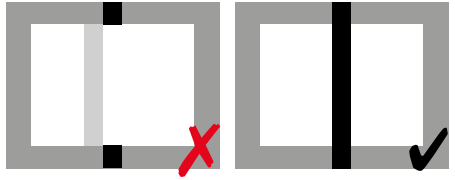

## FN 버튼 할당

- 짧게 누르다: 지정된 메뉴 기능 불러오기.
- 길게 누르다: 할당 변경(선택 목록).

FN 버튼	공장 설정	사용 가능
	라이브 뷰 라이브 뷰 모드 켜기/끄기	렌즈 검출 드라이브 모드 셀프 타이머 인터벌 촬영 노출 브래케팅 캡처 도우미 노출 측정 M-ISO
	초점 지원	자동 ISO 설정 최대 ISO 값 노출 시간 제한 화이트 밸런스 그레이 카드 파일 형식 DNG 해상도 최대 JPG 해상도
	노출 보정	디지털 줌 필름 스타일 셔터 타임 플래시 설정 플래시 노출 보정 사용자 프로파일 EVF LCD SD 카드 포맷 Leica FOTOS 원근 보정 Extended Dynamic Range

- 습기가 있거나 젖은 배터리를 충전하거나 카메라에 삽입하지 마십시오!
- 배터리 접점은 항상 깨끗하고 접촉이 자유롭게 유지하십시오. 리튬 이온 배터리는 합선에 대해 안전하지만, 클립이나 장신구와 같은 금속 물체와 접촉하지 않도록 하십시오. 합선된 배터리는 매우 뜨거우며 심각한 화상을 야기할 수 있습니다.
- 배터리를 떨어뜨린 경우, 바디나 접점이 손상되었는지 확인하십시오. 손상된 배터리를 장착할 경우 카메라가 손상될 수 있습니다.
- 배터리에서 냄새가 나거나 변색, 변형, 과열 또는 액체가 흘러나올 경우, 배터리를 즉시 카메라나 충전기에서 제거하고 교체해야 합니다. 결함이 있는 배터리를 계속 사용할 경우 과열로 인한 화재나 폭발의 위험이 있습니다!
- 배터리가 폭발할 수 있으므로 배터리를 절대로 불 속에 던지지 마십시오.
- 배터리에서 액체가 흘러나오거나 타는 냄새가 날 경우 배터리를 열원으로부터 멀리 하십시오. 누출액은 발화될 수 있습니다!
- 설명된 전원 공급 장치(ACA-SCL7) 및 함께 제공된 교체 가능한 주 전원 플러그와 관련해서는 본 설명서에 명시된 충전기(BC-SCL7)만 사용해야 합니다.
- Leica Camera AG가 허용하지 않은 타사 충전기를 사용할 경우 배터리 손상의 위험이 있으며, 극단적인 경우 생명을 위협하는 중상을 입을 수 있습니다.
- 사용하는 주전원 콘센트에 자유롭게 접근할 수 있는지 확인하십시오.
- 충전기와 배터리를 분해해서는 안됩니다. 수리는 공식 서비스 센터를 통해서만 실시할 수 있습니다.
- 배터리는 어린이의 손이 닿지 않도록 하십시오. 배터리를 삼킬 경우 질식할 위험이 있습니다.
- 충전기의 접점을 항상 깨끗한 상태로 유지하고 합선되지 않도록 하십시오.
- 라디오 수신기 근처에서 충전기를 사용하면, 수신 상태가 불안정해질 수 있습니다. 그러므로 두 기기 사이에 최소 1m의 거리를 유지하십시오.
- 충전기를 사용하면, 소음("윙 하는 소리")이 발생할 수 있습니다. 이것은 정상적인 현상이며 오작동이 아닙니다.
- 사용하지 않을 때는 주전원에서 충전기를 분리하십시오. 그렇지 않으면 배터리를 넣지 않아도 (매우 작은 양의) 전력이 소모됩니다.
- 배터리를 충전하려면, 온도는 10°C ~ 30°C여야 합니다(그렇지 않을 경우, 충전기가 켜지지 않거나 다시 꺼짐).
- 리튬 이온 배터리는 충전 상태에 관계없이 언제든지 충전할 수 있습니다. 충전 시작 시 배터리가 일부만 방전된 경우에는 완전 충전이 더 빨리 이루어집니다.
- 출고 시 새 배터리는 부분적으로만 충전되어 있으므로 처음 사용하기 전에 완전히 충전해야 합니다.
- 새 배터리는 2 ~ 3회 완전히 충전할 후 카메라 작동에 의한 방전을 다시 거쳐야 완전한 용량에 이릅니다. 약 25회 충전 후에는 이러한 방전 과정이 반복됩니다.
- 충전 중에는 배터리와 충전기가 모두 가열됩니다. 이와 같은 가열은 정상이며 오작동이 아닙니다.
- 충전 시작 후 LED가 빠르게 깜박거리면, 충전 오류가 발생한 것입니다(원인: 최대 충전 시간 초과, 허용 범위 초과 전압 또는 온도 또는 단락). 이 경우 충전기의 전원을 분리한 다음 배터리를 꺼냅니다. 위에서 언급한 온도 조건이 충족되었는지 확인한 다음 충전을 다시 시작합니다. 문제가 지속되면 제품 구입처, 해당 국가의 Leica 대리점 또는 Leica Camera AG에 문의하십시오.
- 재충전 리튬 이온 배터리는 내부 화학 작용을 통해 전력을 생성합니다. 이 반응은 외부 온도와 습도에 영향을 받을 수 있습니다. 배터리의 수명을 극대화하려면 지나치게 높거나 낮은 온도에 배터리를 지속적으로 노출시키지 말아야 합니다(예를 들어, 여름철이나 겨울철에 주차된 차량 안 등).

## 응급 조치

- 배터리 액이 눈에 닿으면 설명의 위험이 있습니다. 눈에 들어간 경우 즉시 깨끗한 물로 씻어 내십시오. 눈을 문지르지 마십시오. 즉시 의사의 진료를 받으십시오.
- 흘러나온 액체가 피부 또는 옷에 묻을 경우 부상의 위험이 있습니다. 해당 부분을 깨끗한 물로 씻으십시오.

## 메모리 카드

- 메모리 카드에 사진을 저장하거나 메모리 카드를 읽는 동안에는 메모리 카드를 제거하지 마십시오. 마찬가지로 이러한 과정 동안에는 카메라를 끄거나 충격을 주어서는 안됩니다.
- 메모리 카드를 떨어뜨리거나 구부리는 경우 메모리 카드가 손상되고 저장된 데이터가 손실될 수 있습니다.
- 메모리 카드 뒷면의 접촉부를 만지지 말고 오염물, 습기 및 먼지로부터 멀리하십시오.
- 메모리 카드는 어린 아이의 손이 닿지 않는 곳에 보관하십시오. 메모리 카드를 삼키면 질식 위험이 있습니다.
- 

## 스트랩

- 스트랩을 장착한 후 카메라가 떨어지지 않도록 고정 장치가 올바르게 장착되었는지 확인하십시오.
- 스트랩은 일반적으로 특히 내구성이 강한 재질로 되어 있습니다. 그러므로 어린이로부터 멀리 보관하십시오. 스트랩은 장난감이 아닙니다. 어린이에게는 목 졸림 등으로 인한 잠재적 위험이 있습니다.
- 스트랩은 카메라 또는 망원경을 휴대하기 위한 기능으로만 사용하십시오. 다른 용도로 사용할 경우 부상 위험을 초래할 수 있으며, 경우에 따라서는 스트랩이 손상될 수 있으므로 허용되지 않습니다.
- 특히 카메라 또는 망원경의 스트랩에 의한 목 졸림 위험이 높은 스포츠 활동(예: 등산 및 유사한 야외 스포츠) 중에는 스트랩을 사용하지 마십시오.

# 규제 정보

본 기기의 국가별 승인 정보는 카메라 메뉴에서 확인할 수 있습니다.

- ▶ 메인 메뉴에서 **카메라 정보**를 선택합니다.
- ▶ **규제 정보**를 선택합니다.

~ 교류(AC) --- 직류(DC)	 II 등급 기기(이중 절연형으로 설계된 제품)
------------------------	---

## 전기 및 전자 제품 폐기

(분리 수거 시스템을 갖춘 EU 및 다른 유럽 국가에 적용)



본 장치에는 전기 및/또는 전자 부품이 포함되어 있으므로 일반 가정용 쓰레기와 함께 폐기해서는 안됩니다. 재활용을 위해 해당 지역에 마련된 적합한 분리 수거 장소에 배출해야 합니다. 분리 수거에 대한 비용 부담은 없습니다. 기기에 교체 가능한 전지나 배터리가 들어 있는 경우, 이는 사전에 제거하고 필요할 경우 해당 지역의 규정에 따라 폐기해야 합니다. 이에 대한 자세한 정보는 해당 지역의 관할 기관, 폐기물 처리업체 또는 제품 구입처에 문의하십시오.

## 보증

본 Leica 제품의 경우 Leica Camera AG로부터 판매자에 대한 귀하의 법적 보증 청구 이외에 Leica 공식 대리점에서의 구입일로부터 제품 보증이 추가로 제공됩니다. 기존에는 보증 조건이 제품 포장에 동봉되었습니다. 새로운 서비스의 일환으로 이제 보증 조건은 온라인에서만 제공됩니다. 이에 따라 언제든지 제품의 해당 보증 조건에 액세스하여 확인할 수 있습니다. 이 사항은 보증 조건이 함께 동봉되지 않은 제품에만 적용됩니다. 보증 조건이 동봉되는 제품의 경우 계속해서 동봉된 보증 조건이 독점 적용됩니다. 보증 범위, 보증 서비스 및 제한 사항에 대한 자세한 내용은 다음을 참조하십시오: [warranty.leica-camera.com](http://warranty.leica-camera.com)

Made for  
 iPhone | iPad

Use of the Made for Apple badge means that an accessory has been designed to connect specifically to the Apple product(s) identified in the badge and has been certified by the developer to meet Apple performance standards. Apple is not responsible for the operation of this device or its compliance with safety and regulatory standards. Please note that the use of this accessory with an Apple product may affect wireless performance. Apple®, Apple TV®, Apple Watch®, iPad®, iPad Air®, iPad Pro®, iPhone®, and Lightning® are trademarks of Apple Inc., registered in the U.S. and other countries. tvOS® is a trademark of Apple Inc.



**Content  
Authenticity  
Initiative**

# 안전 유의사항

## 일반

- 자기장, 정전기 또는 전자장치가 강한 장비(예: 인덕션, 전자레인지, TV 또는 컴퓨터 모니터, 비디오게임 콘솔, 휴대 전화, 무선 장치) 가까이에서 카메라를 사용하지 마십시오. 이러한 유형의 전자장기도 이미지 기록을 방해할 수 있습니다.
- 예를 들어 스피커 또는 대형 전기 모터의 강한 자기장은 저장된 데이터를 손상시키거나 촬영을 방해할 수 있습니다.
- 전자장치의 영향으로 카메라가 오작동하는 경우, 카메라 전원을 끄고 배터리를 분리했다가 다시 켜십시오.
- 무선 기지국 또는 고전압 케이블 근처에서 카메라를 사용하지 마십시오. 이러한 유형의 전자장기도 이미지 기록을 방해할 수 있습니다.
- 예를 들어, 액세서리 슈 커버와 같은 소형 부품은 기본적으로 다음과 같이 보관하십시오.
  - 어린이의 손이 닿지 않는 곳
  - 분실 및 도난으로부터 안전한 곳
- 최신 전자 부품은 정전기 방전에 민감합니다. 예를 들어 합성 소재의 카펫 위를 걸을 때 수만 볼트의 정전기에 쉽게 노출될 수 있는 것처럼, 특히 전도성 표면에 놓인 카메라에 접촉할 경우 정전기가 발생할 수 있습니다. 이는 카메라 바디의 경우에 한하며 전자 제품에는 절대 안전합니다. 그러나 안전상의 이유로 예컨대, 플래시 슈의 외부 접점은 추가 보호 회로가 장착되어 있더라도 가능한 한 접촉하지 마십시오.
- 베이오넷의 렌즈 타입 감지용 센서가 오염되거나 긁히지 않도록 주의하십시오. 마찬가지로 베이오넷을 손상시킬 수 있는 모래 또는 이와 유사한 파편이 끼지 않도록 주의하십시오. 이 부품은 마른 천으로만 닦으십시오(시스템 카메라의 경우).
- 점점 청소 시 광학용 미세 섬유 천(합성 섬유)을 사용하지 말고 면이나 린넨 천을 사용하십시오. 접점을 만지기 전 의도적으로 전열관 또는 수관("접지"에 연결된 전도성 소재)을 접촉하여 자칫 발생할 수 있는 정전기를 확인할 수 있습니다. 렌즈 캡과 플래시 슈/뷰 파인더 소켓 커버를 씌운 상태로 카메라를 건조한 곳에 보관하여 접점이 오염되거나 산화되는 것을 방지하십시오(시스템 카메라의 경우).
- 본 모델에 지정된 액세서리만 사용하여 고장, 합선 또는 감전을 피하십시오.
- 바디 부품(덮개)을 제거하지 마십시오. 제품의 전문 수리는 인증된 서비스 센터에서만 수행해야 합니다.
- 카메라를 해충용 스프레이와 기타 강한 화학 물질과 접촉하지 않도록 하십시오. 카메라 청소 시(세척용) 휘발유, 시너, 알코올을 사용하지 마십시오. 특정 화학 물질과 액체는 카메라 바디나 표면 코팅을 손상시킬 수 있습니다.
- 고무나 플라스틱은 강한 화학 물질을 방출할 수 있으므로, 장시간 카메라와의 접촉을 피해야 합니다.
- 모래, 먼지 및 물이 카메라에 들어가지 않도록 하십시오(예: 눈, 비 또는 해변에서). 이는 특히 렌즈(시스템 카메라의 경우)를 교체하거나 메모리 카드와 배터리를 넣고 뺄 때 더욱 유의해야 합니다. 모래나 먼지는 카메라, 렌즈, 메모리 카드 및 배터리를 손상시킬 수 있습니다. 습기는 오작동을 일으킬 수 있으며, 심지어 카메라와 메모리 카드에 치명적인 손상을 입힐 수 있습니다.

## 렌즈

- 카메라 정면에 강한 직사광선이 작용하면 렌즈는 집광 렌즈와 같이 작용합니다. 따라서 강한 햇빛으로부터 카메라를 보호해야 합니다.
- 렌즈 캡을 부착하여 카메라를 그늘에서 (또는 이상적으로는 가방에 넣어) 유지하면 카메라의 내부 손상을 방지하는 데 도움이 됩니다.

## 배터리/충전기

- 본 설명서에 명시된 배터리 종류(BP-SCL7)만 사용해야 합니다.
- 지침 사항에 맞지 않게 배터리를 사용하거나 지정되지 않은 종류의 배터리를 사용할 경우, 특정 상황에서 폭발이 일어날 수도 있습니다!
- 배터리를 장시간 햇빛, 열, 습기 또는 수분에 노출해서는 안 됩니다. 배터리를 전자 레인지나 고압 용기 안에 두면 안 됩니다. 화재나 폭발의 위험이 있습니다!

# 기술 제원

## 카메라

### 명칭

Leica M11-P

### 카메라 모델

디지털 레인지 파인더 시스템 카메라

### 모델 번호

2416

### 주문 번호

	국가 버전		
	EU/US/CN	JP	ROW
주문 번호 (색상)	20211 (블랙)	20212 (블랙)	20213 (블랙)
Wi-Fi 5GHz	11a/n/ac: 채널1 149-165 (5745-5825 MHz)	11a/n/ac: 채널1 36-48 (5180-5240 MHz)	-
Wi-Fi 2.4 GHz	11b/g/n: 채널1 1-11 (2412-2462 MHz)		
Bluetooth	4.2 BR/EDR/LE: BR/DR-채널1 1-79 LE-채널1 0-39 (2402-2480 MHz)		

### 저장 매체

SD 카드 1-2GB / SDHC 카드 최대 32GB / SDXC 카드 최대 2TB, 내장 메모리 256GB

### 소재

커버 캡/하단: 알루미늄 코팅  
바디 전면 및 후면: 마그네슘

### 렌즈 연결부

Leica M 베이오넷

### 인터페이스

Leica 플래시 장치 및 Leica Visoflex 2 뷰 파인더용 추가 접점을 갖는 ISO 액세서리 슈(액세서리로 구입 가능)

데이터 전송 및 배터리 충전용 USB-C 케이블

### 사용 가능한 렌즈

Leica M 렌즈, Leica R 렌즈(어댑터 이용)

### 작동 조건

0/+40°C

### 공급 전압/전류

DC 7.4V, 1.5A (연속)

### 크기(WxHxD)

139 x 38.5 x 80 mm

### 무게

실버: 약 632g (배터리 포함)

블랙: 약 532g (배터리 포함)

## 센서

### 센서 크기

CMOS 칩, 활성 면적 약 24x36 mm

### 사진 해상도

DNG™	L-DNG	60.4 MP	9536x6336 화소
	M-DNG	36.6 MP	7424x4936 화소
	S-DNG	18.5 MP	5280x3506 화소
JPG	L-JPG	60.1MP	9504x6320 화소
	M-JPG	36.2 MP	7392x4896 화소
	S-JPG	18.2 MP	5248x3472 화소

## 모니터

### 모니터

2.95" TFT LCD, 1080x720 화소

## 구성

### WLAN/Bluetooth

WLAN 기능을 사용하려면 "Leica FOTOS" 앱이 필요합니다. Apple App Store™ 또는 Google Play Store™에서 구입 가능합니다. 2.4 GHz/5 GHz\* dual band IEEE802.11 a/b/g/n/ac Wave2 WLAN (표준 무선 프로토콜), 암호화 방식: WLAN 호환 WPA™/WPA2™, 액세스 방식: 인프라 운영

## 전원 공급

### 충전기 (Leica BC-SCL7)

입력: USB-C, DC 5V, 2A, 출력: DC 8.4V, 1A, 작동 조건: +10°C 내지 +35°C, 제조사: Dee Van Enterprises Co., Ltd., made in China

### 전원 공급 장치(Leica ACA-SCL7)

입력: AC 110V - 240V ~ 50/60Hz, 0.3A, 출력: DC 5V, 2A, 작동 조건: +10°C 내지 +35°C, 제조사: Dee Van Enterprises Co., Ltd., made in China

### 배터리(Leica BP-SCL7)

충전식 리튬 이온(리튬 폴리머) 배터리, 정격 전압: 7.4V, 용량: 1800mAh, 충전 전압/전류: 7.4V DC/1000mA, 작동 조건: +10°C 내지 +35°C (충전) / 0°C 내지 +40°C (방전), 제조사: Fuji Electronics (Shenzhen) Co., Ltd., made in China, 제조일자는 배터리에서 직접 확인할 수 있습니다. 표기 형식: 년/월/일.

\* 국가 버전 "ROW"에서는 사용할 수 없음.

카메라 제조일은 포장에 표기되어 있습니다.

표기 형식: 년/월/일. 제품의 성능 향상을 위해 제품의 구성 및 실행이 예고 없이 변경될 수 있습니다.

## MSIP제품정보

기기의명칭 (모델명):	디지털 카메라 (2416)
전국서비스대표번호 :	*02-2285-4421 (라이카 카메라 코리아 서비스센터)*
인증 번호:	R-C-LcK-2416
신청자 이름:	라이카 카메라 코리아 (주)
기관에 의해 결정된 기기의 명칭:	특정소출력 무선기기(무선데이터통신시스템용 무선기기)
제조사 :	Leica Camera AG
제조국가 :	독일
인증받은자의상호 :	라이카 카메라 코리아 (주)



해당 무선설비는 전파혼신 가능성이 있으므로 인명안전과 관련된 서비스는 할 수 없습니다.

기종별	사용자 안내문
B급 기기 (가정용 방송통신기자재)	이 기기는 가정용(B급) 전자파적합기기로서 주로 가정에서 사용하는 것을 목적으로 하며, 모든 지역에서 사용할 수 있습니다.

## 전지 및 자율안전확인정보

전지종류	전지
모델명	BP-SCL7
정격	7.4V 1800mAh 13.32Wh
신고필증번호	XU101029-21013A
원산지	China
공정명	Fuji Electronics (Shenzhen) Co., Ltd.
제조사명	Leica Camera AG
수입자명	02-2285-4421 (라이카 카메라 코리아 서비스센터)
제조년월	배터리 케이스에 표기된 제조 년월. 표기 방법은 다음과 같습니다. 연 - 월
전지본체 주의문구	<ul style="list-style-type: none"> <li>• 화기에 가까이 두지 마십시오.</li> <li>• 분해하지 마십시오.</li> <li>• 전용충전기만 사용하십시오.</li> <li>• 섭씨60°C 이상에서 보관하지 마십시오.</li> </ul>

## 무선상당

항목	내용
주파수 범위	<b>송신</b> <b>WLAN</b> 2 412 ~ 2 462 MHz / 2 422 ~ 2 452 MHz 5 745 ~ 5 825 MHz / 5 755 ~ 5 795 MHz <b>Bluetooth</b> 2 402 ~ 2 480 MHz
	<b>수신</b> <b>WLAN</b> 2 412 ~ 2 462 MHz / 2 422 ~ 2 452 MHz 5 745 ~ 5 825 MHz / 5 755 ~ 5 795 MHz <b>Bluetooth</b> 2 402 ~ 2 480 MHz
변조방식	CCK(802.11b), OFDM(802.11g/a/n_HT20/ac_VHT20/n_HT40/ac_VHT40), GFSK(BDR, BLE), π/4-DQPSK (EDR_2 Mbps),8DPSK (EDR_3 Mbps)
전파형식	G1D (802.11b), D2D (802.11g/a/n_HT20/ac_VHT20/n_HT40/ac_VHT40), F1D (BDR, BLE), G1D (EDR_2 Mbps, EDR_3 Mbps)
출력	<b>WLAN</b> <b>2 400 ~ 2 483.5 MHz</b> 10 mW/MHz : 802.11b/g/n(HT20) 5 mW/MHz : 802.11n(HT40) <b>5 725 ~ 5 850 MHz</b> 10 mW/MHz : 802.11a/n(HT20)/ac(VHT20) 5 mW/MHz : 802.11n(HT40)/ac(VHT40) <b>Bluetooth</b> 0.1 mW



상세한 사용 설명서는 아래에서 다운로드할 수 있습니다.

[kr.leica-camera.com/Service-Support/Support/Downloads](http://kr.leica-camera.com/Service-Support/Support/Downloads)

상세한 사용 설명서의 무료 사본을 주문하려면 아래에 등록하십시오.

[www.order-instructions.leica-camera.com](http://www.order-instructions.leica-camera.com)

# ОБОЗНАЧЕНИЕ ДЕТАЛЕЙ

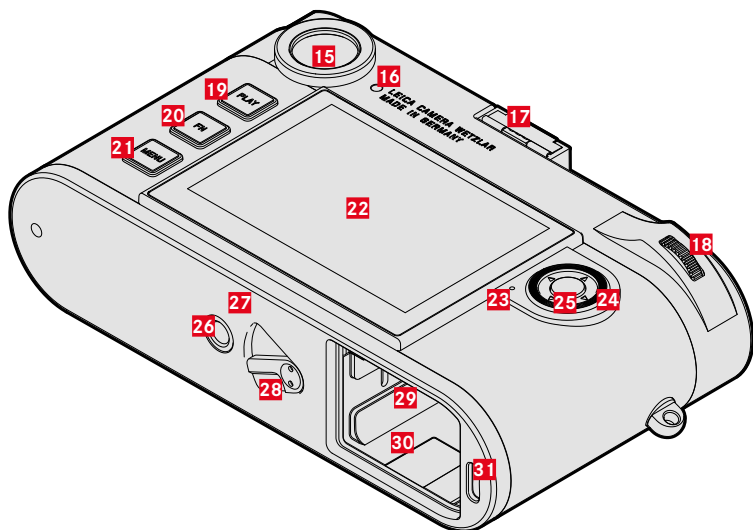
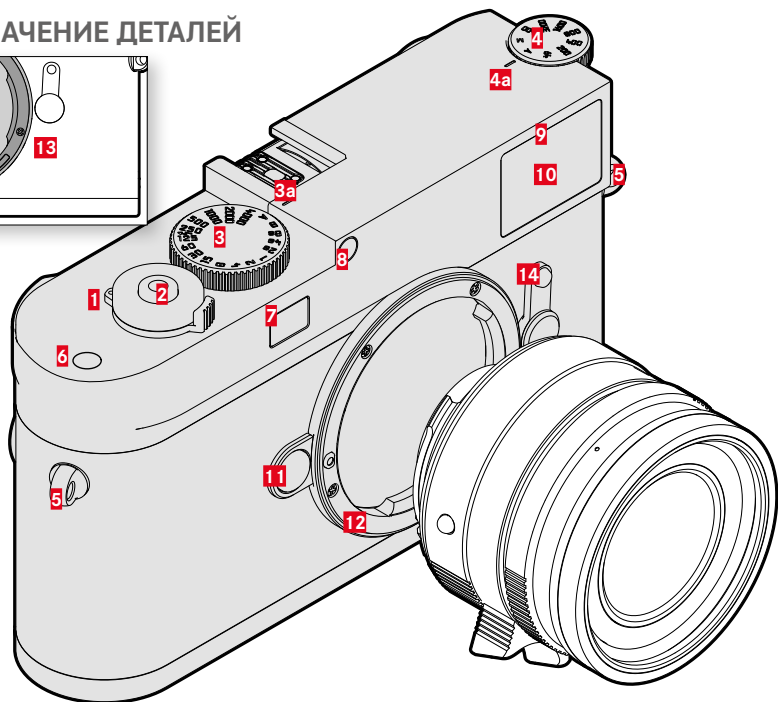
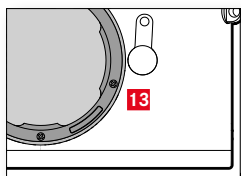



**1** **Главный выключатель**  
Включение/выключение камеры

**2** **Кнопка спуска затвора**  
Легкое нажатие:  
– запуск определения и регулировки экспозиции

Нажать до упора:

– выполнить спуск затвора

В режиме ожидания:

– реактивирует камеру

**3** **Колесико регулировки выдержки со стопорным механизмом**  
– **A:** автоматического управления выдержкой  
– **8s – 4000:** значения выдержки (включая промежуточные значения)  
– **B:** длительной выдержки (1/16000 с - 60 мин, настройка целым шагом через управление с помощью меню или ручная выдержка)  
– **⚡:** время синхронизации вспышки (1/180 с)  
**a** Индекс

**4** **Диск настройки ISO**  
– **A:** автоматическое управление чувствительностью ISO  
– **64 – 6400:** фиксированные значения ISO  
– **M:** настройка в меню или через экран состояния  
**a** Индекс

**5** **Петли наплечного ремня**

**6** **Функциональная кнопка\*\***

**7** **Окошко дальномера**

**8** **Датчик освещенности**

**9** **Индикатор автоспуска**

**10** **Окошко видоискателя**

**11** **Кнопка разблокирования объектива**

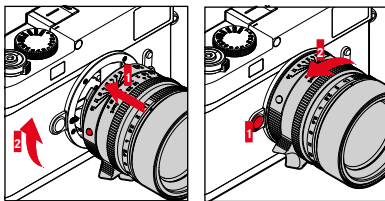

**12** **Байонет**

**13** **6-разрядный код**  
Датчик для определения объектива

**14** **Переключатель поля изображения**  
Выбор светящихся рамок 35/135 мм, 50/75 мм und 28/90 мм

**15** **Окуляр видоискателя**

**16** **Датчик яркости для дисплея**

**17** **Башмак для принадлежностей**

**18** **Диск настройки**

В меню:

– перемещение по пунктам меню

– настройка выбранных пунктов меню/функций

В режиме съёмки:

– использование в качестве функциональной кнопки\*\*

В режиме воспроизведения:

– увеличение/уменьшение просматриваемых снимков

Нажатие:

– использование в качестве функциональной кнопки\*\*

**19** **Кнопка PLAY**

– переключение между режимами съёмки и воспроизведения

– возврат к полноэкранному изображению

**20** **Кнопка FN\*\***

**21** **Кнопка MENU**

В меню:

– вызов экрана состояния и меню **Избранное/Главное меню**

– уход из показываемого (под)меню

**22** **Дисплей**

**23** **Индикатор состояния**

**24** **Кнопка выбора**

В меню:

– перемещение по пунктам меню

– настройка выбранных пунктов меню/функций

В режиме воспроизведения:

– перелистывание сохраненных снимков

**25** **Центральная кнопка**

В меню:

– принятие настроек меню

В режиме съёмки/воспроизведения:

– вызов индикации информации

**26** **Штативное гнездо**

A ¼, DIN 4503 (¼")

**27** **Светодиодный индикатор**

**28** **Задвижка блокировки аккумуляторной батареи**

**29** **Слот для карты памяти**

▶ необходимо удостовериться, что камера выключена

▶ извлечь аккумуляторную батарею

**30** **Отсек аккумуляторной батареи**

**31** **Гнездо USB-C**

\*\* Короткое нажатие: вызов назначенной функции меню. Длительное нажатие: изменение назначения (список выбора).

## ЗАРЯДКА АККУМУЛЯТОРНОЙ БАТАРЕИ

Электропитание камеры осуществляется литий-ионной аккумуляторной батареей.

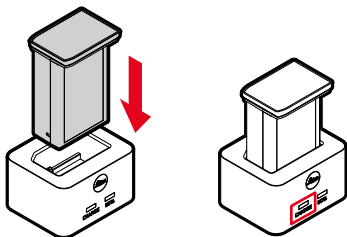

О правильном процессе зарядки свидетельствует свечение индикатора состояния.

## ПОДГОТОВКА ЗАРЯДНОГО УСТРОЙСТВА

- ▶ подключить зарядное устройство штепсельной вилкой, подходящей для местных штепсельных розеток, к сети
  - Зарядное устройство автоматически настраивается на соответствующее напряжение сети.

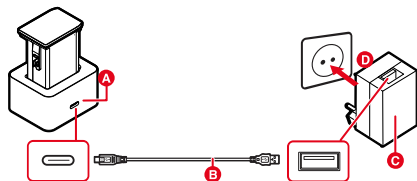

## ЗАМЕНА АККУМУЛЯТОРНОЙ БАТАРЕИ

- ▶ необходимо удостовериться, что камера выключена

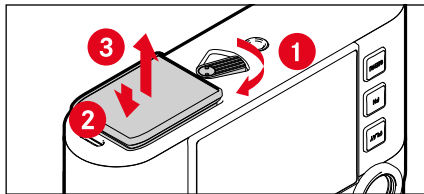

## УСТАНОВКА/ИЗВЛЕЧЕНИЕ КАРТЫ ПАМЯТИ

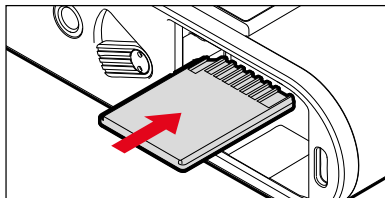

## ИНДИКАЦИИ НА ДИСПЛЕЕ

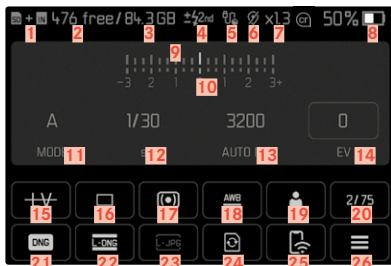

- 1 Адрес ячейки памяти
- 2 Оставшееся количество снимков
- 3 Доступный объем памяти в ячейках
- 4 Момент синхронизации вспышки
- 5 Соединение с приложением Leica
- 6 Функция GPS через приложение Leica FOTOS
- 7 Цифровой зум
- 8 Уровень заряда аккумуляторной батареи
- 9 Световые веса
- 10 Шкала коррективы экспозиции
- 11 Режим экспозиции
- 12 Выдержка
- 13 Чувствительность ISO
- 14 Значение экспокоррекции
- 15 Вкл./Выкл. Live View
- 16 Режим съемки (Режим съемки)
- 17 Метод замера экспозиции
- 18 Режим баланса белого
- 19 Профиль пользователя
- 20 Светосила/фокусное расстояние или тип объектива
- 21 Формат файлов
- 22 Разрешение DNG
- 23 Разрешение JPG
- 24 Форматирование карты памяти
- 25 Leica FOTOS
- 26 Главное меню

## УСТАНОВКА РАССТОЯНИЯ (ПО ШКАЛЕ)

### МЕТОД СОВМЕЩЕНИЯ ИЗОБРАЖЕНИЯ (ДВОЙНОЕ ИЗОБРАЖЕНИЕ)

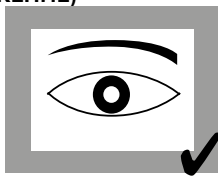
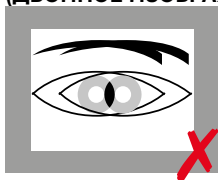

### МЕТОД РАЗДВОЕНИЯ ИЗОБРАЖЕНИЯ

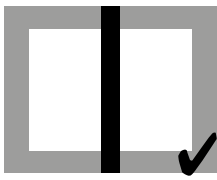
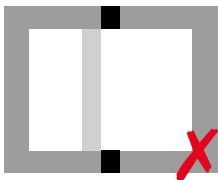

## НАЗНАЧЕНИЕ КНОПОК FN

- Короткое нажатие: вызов назначенной функции меню.
- Длительное нажатие: изменение назначения (список выбора).

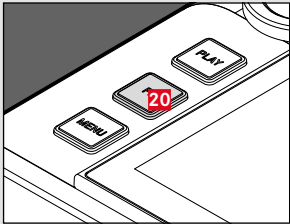
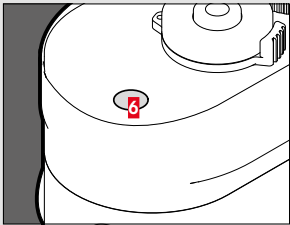
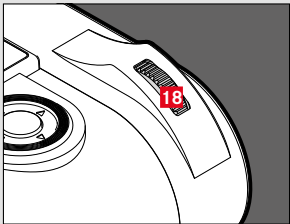
Кнопка FN	Заводские настройки	Доступны
	<b>Live View</b> Включение и выключение режима Live View	Распознавание объектива Режим съемки Автоспуск через Интервальная съемка Экспобрекетинг Мастера съемки Замер экспозиции M-ISO
	<b>Помощник фокусировки</b>	Настройки Авто ISO Макс. значение ISO Ограничение выдержки Баланс белого Серая карта Формат файлов Разрешение DNG Макс. разрешение JPG
	<b>Экспокоррекция</b>	Цифровой зум Стили съемки Тип затвора Настройки вспышки Компенсация вспышки Профиль пользователя EVF LCD Форматировать SD-карту Leica FOTOS Коррекция перспективы Extended Dynamic Range

## АККУМУЛЯТОРНАЯ БАТАРЕЯ / ЗАРЯДНОЕ УСТРОЙСТВО

- Допустимо использование только указанного и описанного в данной инструкции типа аккумуляторной батареи (BP-SCL7).
- Противоречащее предписаниям использование аккумуляторной батареи, а также применение непредусмотренных типов аккумуляторов при определенных обстоятельствах может стать причиной взрыва!
- Аккумуляторные батареи не должны подвергаться длительному воздействию солнечного света, теплового излучения, влажности или сырости. Также запрещается помещать аккумуляторные батареи в микроволновую печь или в резервуар высокого давления, поскольку это может привести к возгоранию или взрыву!
- Категорически запрещается производить зарядку влажных аккумуляторных батарей или использовать их в таком состоянии в камере!
- Контакты аккумуляторной батареи всегда должны поддерживаться в чистом состоянии и удобными для доступа. Несмотря на то, что литий-ионные аккумуляторы защищены от короткого замыкания, не допускайте их контакта с металлическими предметами, например, канцелярскими скрепками или украшениями. Аккумуляторная батарея при коротком замыкании может сильно нагреться и вызвать сильные ожоги.
- В случае падения аккумуляторной батареи её корпус и контакты следует подвергнуть визуальному контролю на предмет возможных повреждений. Использование поврежденной аккумуляторной батареи может стать причиной повреждения камеры.
- При появлении запаха, изменении цвета, деформации, при перегреве или вытекании жидкости следует немедленно извлечь аккумуляторную батарею из камеры или зарядного устройства и заменить её. При дальнейшем использовании такой аккумуляторной батареи существует опасность перегрева с последующей опасностью возгорания и/или взрыва!
- Ни в коем случае не бросайте аккумуляторные батареи в огонь, поскольку они могут взорваться.
- В случае вытекания жидкости или появления запаха гари держите аккумуляторную батарею вдали от источников тепла. Вытекающая жидкость может воспламениться!
- Разрешается использовать только указанное и описанное в данной инструкции зарядное устройство (BC-SCL7) совместно с описанным блоком питания (ACA-SCL7), а также с входящими в комплект поставки штепсельными вилками.
- Использование других зарядных устройств, не имеющих допуска компании Leica Camera AG, может привести к повреждению аккумуляторной батареи, а в исключительных случаях стать причиной серьезных и опасных для жизни травм.
- Необходимо обеспечить свободный доступ к используемой штепсельной розетке.
- Аккумуляторную батарею и зарядное устройство открывать запрещается. Ремонтные работы должны выполняться только в специализированных мастерских.
- Аккумуляторные батареи должны находиться в местах, недоступных для детей. Проглатывание аккумуляторной батареи может привести к удушью.
- Содержите контакты зарядного устройства в чистоте и ни в коем случае не замыкайте их.
- Использование зарядного устройства поблизости от радиоприемников может вызывать помехи в работе приемников. Позаботьтесь о том, чтобы минимальное расстояние между устройствами составляло по меньшей мере 1 метр.
- Во время работы зарядного устройства может возникнуть шум («звонкое жужжание») – это нормальное явление и его не следует воспринимать как неисправность.
- Когда зарядное устройство не используется, отключите его от электросети, поскольку оно даже без вставленного в него аккумулятора потребляет в небольшом количестве электроэнергию.
- Чтобы аккумуляторную батарею можно было зарядить, её температура должна находиться в диапазоне между 10°C и 30°C (в противном случае зарядное устройство не включится или не выключится).
- Литий-ионные аккумуляторные батареи можно заряжать в любое время независимо от уровня заряда. Если перед началом зарядки аккумулятор разряжен только частично, его полная зарядка займет соответственно меньше времени.
- На заводе-изготовителе новые аккумуляторные батареи заряжаются лишь частично, поэтому перед первым использованием их следует зарядить.
- Новый аккумулятор достигнет своей полной емкости после того, как он 2-3 раза будет полностью заряжен и снова разряжен в процессе эксплуатации в камере. Такой процесс зарядки должен повторяться через каждые 25 циклов.
- В процессе зарядки происходит нагрев как аккумуляторной батареи, так и зарядного устройства. Это является нормальным признаком и не является неисправностью.
- Если светодиодный индикатор в начале зарядки начнет быстро мигать, это означает, что в процессе зарядки произошел сбой (например, вследствие превышения максимального времени зарядки, выхода значений напряжений или температуры за пределы установленных диапазонов или короткого замыкания). В этом случае необходимо отключить зарядное устройство от сети электропитания и извлечь аккумулятор. Убедитесь, что упомянутые выше температурные условия соблюдены и повторите процесс зарядки. Если и после этого проблема не будет устранена, в таком случае обратитесь к вашему продавцу, в представительство компании Leica в вашей стране или непосредственно в Leica Camera AG.

- Перезаряжаемые литий-ионные аккумуляторные батареи производят электрический ток вследствие внутренних химических реакций. На эти реакции также воздействуют температура наружного воздуха и влажность воздуха. Для достижения максимального срока службы аккумуляторной батареи следует избегать воздействия на неё очень высоких или очень низких температур в течение продолжительного времени (например, в припаркованном автомобиле летом или зимой).

## ПЕРВАЯ МЕДИЦИНСКАЯ ПОМОЩЬ

- В случае попадания жидкости аккумуляторной батареи в глаза существует риск потери зрения. Незамедлительно промойте глаза чистой проточной водой. Глаза не тереть. Необходимо незамедлительно обратиться к врачу.
- Если вытекшая жидкость попала на кожу или одежду, существует опасность телесных повреждений. Поражённые участки тела следует промыть чистой водой.

## КАРТА ПАМЯТИ

- В процессе сохранения снимков или считывания информации запрещается извлекать карту памяти из камеры. При этом также следует избегать выключения или тряски камеры.
- Не роняйте карты памяти и не сгибайте их, поскольку это приведет к их порче, и вся сохраненная на них информация при этом будет утеряна.
- Не прикасайтесь к контактам на обратной стороне карт памяти и следите за тем, чтобы на них не попадала грязь, пыль и влага.
- Карты памяти должны храниться в местах, недоступных для детей. При проглатывании карт памяти существует опасность удушья.

## НАПЛЕЧНЫЙ РЕМЕНЬ

- Во избежание падения камеры после присоединения наплечного ремня следует убедиться, что его застёжки прикреплены правильно, чтобы избежать падения камеры.
- Как правило, наплечные ремни изготавливаются из материала, способного выдерживать высокую нагрузку. Поэтому наплечный ремень следует хранить в недоступном для детей месте. Он не является игрушкой и представляет собой предмет, потенциально опасный для детей.
- Используйте наплечный ремень исключительно для переноски камеры или бинокля. Использование в других целях может стать причиной травм, а также привести к повреждению ремня и поэтому подобное применение недопустимо.
- Ремни не следует использовать для переноски камер или биноклей при проведении спортивных мероприятий, в ходе которых существует высокий риск зацепления (например, скалолазание и подобные виды спорта на открытом воздухе).

## НОРМАТИВНО-ПРАВОВЫЕ УКАЗАНИЯ

В меню камеры содержится информация о специальных разрешениях для этого устройства, касающихся определенных стран.

- ▶ в главном меню выбрать [Информация о камере](#)
- ▶ выбрать [Нормативная информация](#)

~ Переменный ток (AC)  
== Постоянный ток (DC)

 Устройства класса II (изделие имеет конструкцию с двойной изоляцией)

## УТИЛИЗАЦИЯ ЭЛЕКТРИЧЕСКИХ И ЭЛЕКТРОННЫХ ПРИБОРОВ

(Распространяется на страны Европейского Союза, а также на другие европейские государства, в которых действует система раздельного сбора отходов.)



Это устройство содержит электрические и/или электронные компоненты, и по этой причине оно не может быть утилизировано вместе с обычными бытовыми отходами! Вместо этого в целях вторичной переработки этого устройства его необходимо сдать в один из специализированных пунктов приема, которые организовываются органами местного самоуправления. Эта услуга является бесплатной. Если устройство имеет сменные элементы питания или аккумуляторы, то их необходимо извлечь и, при необходимости, утилизировать согласно действующим правилам. Более подробную информацию вы можете получить в вашем коммунальном управлении, предприятии по сбору и утилизации отходов или в магазине, в котором вы приобрели данное устройство.

## МАРКИРОВКА CE

### Русский

#### Декларация о соответствии (DoC)

Настоящая компания Leica Camera AG подтверждает, что это изделие соответствует основным требованиям и прочим соответствующим предписаниям директивы 2014/53/EC.

Клиенты могут загрузить копию оригинала декларации о соответствии нашей радиоаппаратуры с нашего DoC-сервера:

[www.cert.leica-camera.com](http://www.cert.leica-camera.com)

В случае дальнейших вопросов обратитесь в службу поддержки Leica Camera AG: Am Leitz-Park 5, 35578 Wetzlar, Германия

#### В зависимости от продукта (см. «Технические характеристики»)

Тип	Полоса частот (центральная частота)	Максимальная мощность (дБм ЭИИМ)
Wi-Fi	2412-2462/5180-5240 МГц/ 5260-5320/5900-5700 МГц 5735-5825 МГц	20
Bluetooth® Wireless Technology	2402-2480 МГц	20

Маркировка CE, которая нанесена на наши изделия, свидетельствует о соблюдении основных требований действующих директив ЕС.

## ГАРАНТИЯ

Наряду с гарантийными обязательствами, которые несет перед вами продавец, вы дополнительно получаете на этот продукт гарантию производителя от компании Leica Camera AG, которая начинает действовать со дня покупки и предлагает обслуживание у авторизованного дилера Leica. До сего времени гарантийные условия прилагались к продукту в упаковке. В качестве нового сервиса они будут отныне предоставляться в распоряжение исключительно через интернет. Преимущество в том, что Вы будете иметь доступ к действительным на Ваше устройство гарантийным условиям в любое время. Следует учитывать, что это распространяется только на устройства, к которым гарантийные условия не прилагались в комплекте. На устройства с приложенными гарантийными условиями и далее действуют исключительно последние. Дальнейшую информацию о гарантийных услугах, объеме гарантии и её ограничениях вы найдёте на: [warranty.leica-camera.com](http://warranty.leica-camera.com)

Made for  
 iPhone | iPad

Use of the Made for Apple badge means that an accessory has been designed to connect specifically to the Apple product(s) identified in the badge and has been certified by the developer to meet Apple performance standards. Apple is not responsible for the operation of this device or its compliance with safety and regulatory standards. Please note that the use of this accessory with an Apple product may affect wireless performance. Apple®, Apple TV®, Apple Watch®, iPad®, iPad Air®, iPad Pro®, iPhone®, and Lightning® are trademarks of Apple Inc., registered in the U.S. and other countries. iOS® is a trademark of Apple Inc.



Content  
Authenticity  
Initiative

# УКАЗАНИЯ ПО БЕЗОПАСНОСТИ

## ОБЩИЕ ПОЛОЖЕНИЯ

- Не используйте камеру вблизи приборов с сильным магнитным, электростатическим или электромагнитным полем (например, индукционных электропечей, микроволновых печей, телевизоров или компьютерных мониторов, игровых видеокарт, мобильных телефонов, радиоприемников). Их электромагнитные поля могут вызывать помехи в процессе съёмки.
- Сильные магнитные поля, излучаемые, например, динамиками или большими электромоторами, могут повредить сохраненные данные или вызывать помехи во время съёмки.
- Если вследствие влияния электромагнитных полей камера будет работать со сбоями, то её необходимо выключить, извлечь аккумуляторную батарею на короткое время и включить снова.
- Не пользуйтесь камерой в непосредственной близости от радиопередатчиков или высоковольтных линий. Их электромагнитные поля также могут вызывать помехи в процессе съёмки.
- Мелкие детали, например, заглушку башмака для принадлежностей, следует хранить следующим образом:
  - в месте, недоступном для детей
  - в надежном месте, исключающем утерю или кражу
- Современные электронные компоненты в значительной степени подвержены влиянию электростатических разрядов. Поскольку люди, например, при ходьбе по синтетическому ковровому покрытию, могут легко накапливать несколько десятков тысяч вольт, то при прикосновении к камере, в особенности, если она находится на токопроводящей поверхности, может произойти разряд. Если прикосновение произойдет только к корпусу камеры, то такой разряд будет совершенно безопасным для электроники. Тем не менее, несмотря на дополнительные встроенные схемы защиты, к выведенным наружу контактам, например, к контактам башмака фотовспышки, из соображений безопасности прикасаться не следует.
- Следите за тем, чтобы датчик на байонете, используемый для распознавания объектива, не был загрязнен или поцарапан. Позаботьтесь также о том, чтобы там отсутствовали налипшие песчинки или похожие вещества, которые могли бы поцарапать байонет. Эта деталь должна подвергаться исключительно сухой чистке (в системных фотоаппаратах).
- Для очистки контактов не следует использовать ткань из микроволокна (синтетика) для оптики; предпочтительно применение хлопчатобумажной или льняной ткани. Если вы предварительно намеренно прикоснетесь к отопительной или водопроводной трубе (токопроводящий, соединенный с «землей» материал), то накопившийся электростатический заряд будет сброшен. Необходимо избегать загрязнения и окисления контактов, которое может возникнуть даже при хранении вашей камеры в сухих условиях с надетой крышкой объектива и крышкой башмака фотовспышки/гнезда видоискателя (в системных фотоаппаратах).
- Во избежание неполадок, коротких замыканий или ударов током необходимо использовать только принадлежности, предусмотренные для этой модели.
- Не пытайтесь снимать элементы корпуса (крышки) самостоятельно. Квалифицированные ремонтные работы могут выполняться только в авторизованных сервисных центрах.
- Не допускайте контакта камеры с аэрозолями, используемыми для защиты от насекомых, и другими агрессивными химикатами. (Промывочный) бензин, растворитель и спирт нельзя использовать для очистки камеры. Определенные химикаты и жидкости могут повредить корпус камеры или покрытие её поверхности.
- Поскольку резина и пластмассы выделяют агрессивные химикаты, не допускается, чтобы они продолжительное время соприкасались с камерой.
- Убедитесь, что в камеру не может проникнуть песок, пыль и вода, например, если идёт снег, дождь или при использовании камеры на пляже. Прежде всего об этом нужно помнить при замене объектива (в системных фотоаппаратах), а также во время установки и извлечения карты памяти и аккумуляторной батареи. Песок и пыль могут повредить как камеру, объективы, карту памяти, так и аккумуляторную батарею. Влажность может стать причиной неисправностей или даже нанести непоправимый ущерб камере и карте памяти.

## ОБЪЕКТИВ

- Объектив может действовать как зажигательное стекло, если яркий солнечный свет будет направлен на камеру фронтально. Поэтому камеру следует непременно защищать от интенсивного солнечного излучения.
- Надетая крышка объектива и помещенные камеры в тень (в лучшем случае в сумку) помогает избежать повреждение внутренних элементов камеры.

# ТЕХНИЧЕСКИЕ ХАРАКТЕРИСТИКИ

## КАМЕРА

### Наименование

Leica M11-P

### Тип камеры

Цифровая системная дальномерная фотокамера

### Номер модели

2416

### № для заказа

	Вариант для стран		
	EU/US/CN	JP	ROW
№ для заказа (Цвет)	20211 (чёрный)	20212 (чёрный)	20213 (чёрный)
Wi-Fi 5 ГГц	11a/n/ac: канал 149-165 (5745-5825 МГц)	11a/n/ac: канал 36-48 (5180-5240 МГц)	-
Wi-Fi 2,4 ГГц	11b/g/n: канал 1-11 (2412-2462 МГц)		
Bluetooth	4.2 BR/EDR/LE: BR/DR канал 1-79 LE канал 0-39 (2402-2480 МГц)		

### Носитель данных

Карты памяти SD 1-2 Гб, карты памяти SDHC до 32 Гб, карты памяти SDXC до 2 Тб, встроенный накопитель 256 Гб

### Материал

Верхняя и нижняя панель: лакированный алюминий  
Фронтальная и задняя панель корпуса: магний

### Крепление объектива

Байонет Leica M

### Интерфейсы

Башмак для принадлежностей ISO с дополнительными контактами для фотовспышек Leica и для видеокамеры Leica Visoflex 2 (поставляется в качестве принадлежности)  
Кабель USB-C для передачи данных и для зарядки аккумуляторной батареи

### Используемые объективы

Объективы Leica M; Leica R могут устанавливаться с помощью адаптера

### Условия эксплуатации

0/+40°C

### Напряжение питания/ питающий ток

DC 7,4 В; 1,5 А (постоянный)

### Размеры (шхвхг)

139 x 38,5 x 80 мм

### Масса

**Серебристый:** около 632 г (с аккумуляторной батареей)

**Чёрный:** около 532 г (с аккумуляторной батареей)

## МАТРИЦА

### Размер матрицы

Чип CMOS, активная площадь около 24 x 36 мм

### Разрешение фотоснимков

DNG™	L-DNG	60,4 Мп	9536 x 6336 пикселей
	M-DNG	36,6 Мп	7424 x 4936 пикселей
	S-DNG	18,5 Мп	5280 x 3506 пикселей
JPG	L-JPG	60,1 Мп	9504 x 6320 пикселей
	M-JPG	36,2 Мп	7392 x 4896 пикселей
	S-JPG	18,2 Мп	5248 x 3472 пикселей

## ДИСПЛЕЙ

### Дисплей

2,95" TFT ЖК-дисплей, 1080 x 720 пикселей

## ОСНАЩЕНИЕ

### WiFi/Bluetooth

Для использования функции Wi-Fi необходимо приложение Leica FOTOS. Доступно в магазине приложений Apple App Store™ или в Google Play Store™.  
2,4 ГГц/5 ГГц\* dual band IEEE802.11 a/b/g/n/ac Wave2 Wi-Fi (стандартный протокол Wi-Fi), метод кодирования: Wi-Fi-совместимый WPA™/WPA2™, метод доступа: работа через инфраструктуру

## ЭЛЕКТРОПИТАНИЕ

### Зарядное устройство (Leica BC-SCL7)

Вход: USB-C, 5 В, 2 А выход: DC 8,4 В, 1 А, условия эксплуатации: от +10 до +35 °C, производитель: Dee Van Enterprises Co., Ltd., изготовлено в Китае

### Блок питания (Leica ACA-SCL7)

Вход: AC 110 - 240 В, 50/60 Гц, 0,3 А выход: DC 5 В, 2 А, условия эксплуатации: от +10 до +35 °C, производитель: Dee Van Enterprises Co., Ltd., изготовлено в Китае

### Аккумуляторная батарея (Leica BP-SCL7)

Заряжаемая литий-ионная (литий-полимер) аккумуляторная батарея, номинальное напряжение: 7,4 В, уровень заряда: 1800 мА·ч, зарядный напряжение/ток: DC 7,4 В/ 1000 мА, условия эксплуатации: +10 °C до +35 °C (зарядка) / +0 °C до +40 °C (разряд), производитель: Fuji Electronics (Shenzhen) Co., Ltd., изготовлено в Китае, Дата изготовления указана на самой аккумуляторной батарее. Дата имеет следующий формат: год/месяц/день.

\* Недоступно в «ROW» варианте для стран.

Дата изготовления камеры указана на упаковке.

Дата имеет следующий формат: год/месяц/день. Мы оставляем за собой право на изменения в конструкции и компоновке.



## Информация для покупателя

Название продукции:	Цифровая фотокамера
Название страны производителя:	Германия
Название производителя:	Лайка Камера АО
Юридический адрес:	Am Leitz-Park 5 35578 Wetzlar, Germany
Дополнительная информация:	Пожалуйста внимательно прочитайте инструкцию по эксплуатации.

Установленный производителем в порядке п. 2 ст. 5 федерального закона РФ "О защите прав потребителей" срок службы данного изделия равен 7 годам с даты производства при условии, что изделие используется в строгом соответствии с настоящей инструкцией по эксплуатации и применимыми техническими стандартами.



Подробная инструкция доступна для загрузки по следующему адресу:  
[ru.leica-camera.com/Сервис-и-обслуживание/Техническая-поддержка/Downloads](http://ru.leica-camera.com/Сервис-и-обслуживание/Техническая-поддержка/Downloads)

Чтобы бесплатно заказать печатный экземпляр подробной инструкции, следует выполнить регистрацию на следующей странице:

[www.order-instructions.leica-camera.com](http://www.order-instructions.leica-camera.com)

# 各部名称

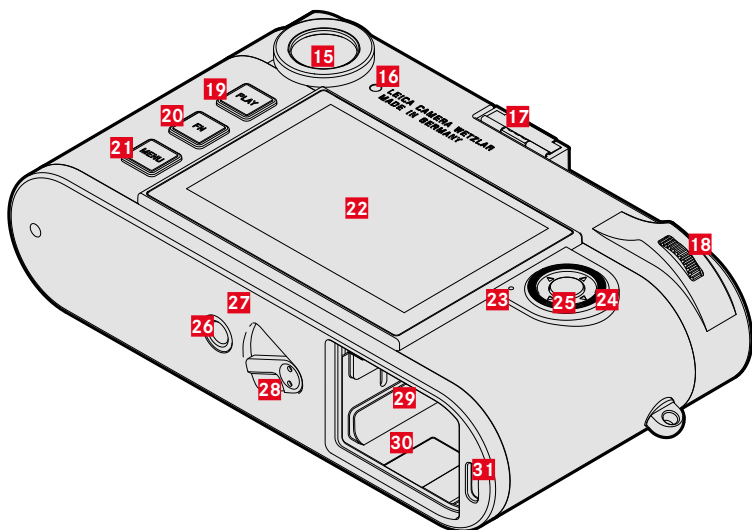
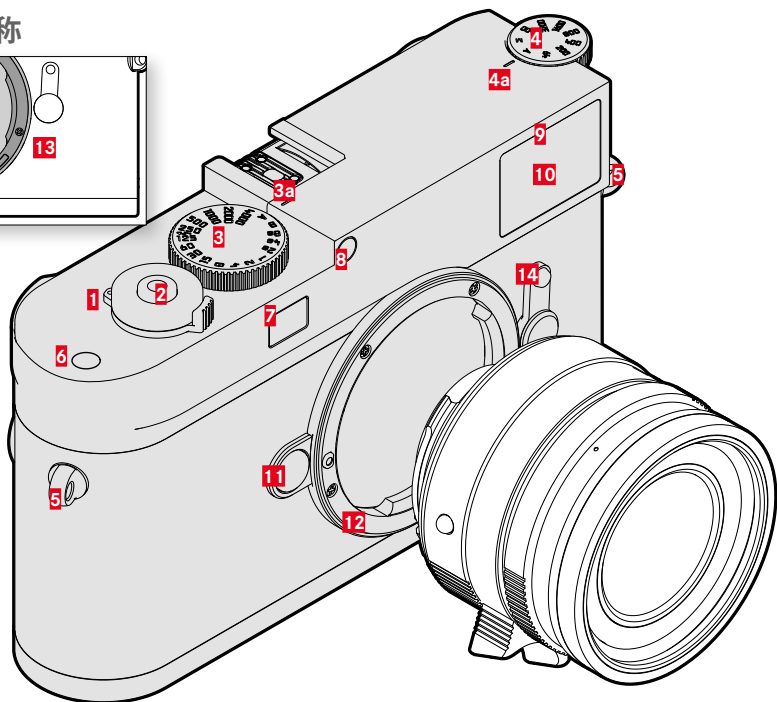
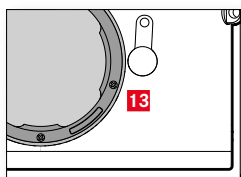

## 1 メインスイッチ

カメラの電源を入れる/切る

## 2 シャッターボタン

半押し:

- 測光/露出設定機能を起動

全押し:

- 撮影を実行

スタンバイモード時:

- カメラを再起動

## 3 シャッタースピードダイヤル (クリックストップ付き)

- **A**: シャッタースピード自動設定

- **8s - 4000**: シャッタースピード

(1/2段ステップで設定可能)

- **B**: 長時間露光

(バルブまたはマニュアル操作で1/16000秒~60分に設定可能)

- **⚡**: フラッシュ同調速度 (1/180秒)

**a** 指標

## 4 ISOダイヤル

- **A**: ISO感度自動設定

- **64 - 6400**: ダイヤル上に示されたISO感度

- **M**: メニューまたはホーム画面にて設定

**a** 指標

## 5 ストラップ取り付け部

## 6 ファンクションボタン\*\*

## 7 距離計窓

## 8 輝度センサー

## 9 セルフタイマーランプ

## 10 ファインダー

## 11 レンズ着脱ボタン

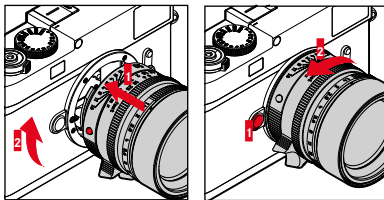

## 12 レンズマウント

## 13 6ビットコード

レンズ検出用センサー

## 14 フレームセレクター

ブライトフレームの組み合わせ:

35/135mm、50/75mm、28/90mm

## 15 ファインダー

## 16 モニター用輝度センサー

## 17 ホットシュー

## 18 サムホイル

メニュー内:

- メニュー内の移動

- 選択したメニュー項目/機能の設定

撮影モード時:

- ファンクションボタンとして使用可能\*\*

再生モード時:

- 表示中の画像の拡大/縮小

押す:

- ファンクションボタンとして使用可能\*\*

## 19 PLAYボタン

- 撮影モード⇔再生モード (切り換え)

- 全画面表示へ戻る

## 20 FNボタン\*\*

## 21 MENUボタン

メニュー内:

- ホーム画面、お気に入り/メインメニューの呼び出し

- 表示されているメニュー/サブメニューの終了

## 22 モニター

## 23 LEDランプ

## 24 セレクターボタン

メニュー内:

- メニュー内の移動

- 選択したメニュー項目/機能の設定

再生モード時:

- 再生モード時の一覧表示画面のスクロール

## 25 センターボタン

メニュー内:

- 選択の確定

撮影/再生モード時:

- 情報表示画面の呼び出し

## 26 三脚用ねじ穴

A ¼ (¼インチ、DIN 4503に準拠)

## 27 LED

## 28 バッテリーロックレバー

## 29 メモリーカードスロット

▶ カメラの電源が切れていることを確認する。

▶ バッテリーを取り出す。

## 30 バッテリースロット

## 31 USB Type-C端子

\*\*短く押す: 割り当てた機能呼び出し。長押し: 割り当てを変更する (リスト参照)。

## バッテリーを充電する

本機をお使いになるには、同梱の充電式リチウムイオンバッテリーが必要です。

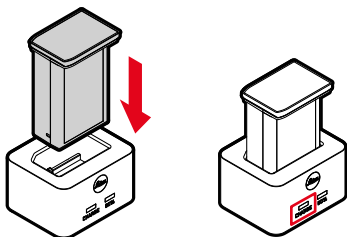

充電ステータスをLEDランプで表示します。

## バッテリーチャージャーを準備する

- ▶ バッテリーチャージャーに必要な型の電源コードを取り付け、コンセントに接続する。
  - ・ バッテリーチャージャーは自動電圧切替式です。

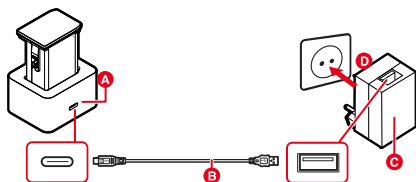

## バッテリーを交換する

- ▶ カメラの電源が切れていることを確認する。

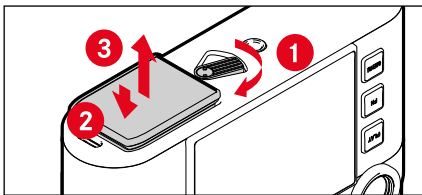

## メモリーカードを入れる／取り出す

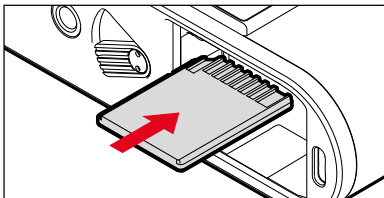

## モニターの表示

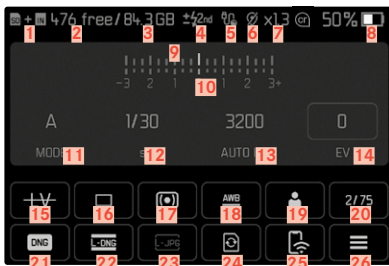

- 1 ストレージ
- 2 撮影可能枚数
- 3 ストレージ残容量
- 4 フラッシュ同調タイミング
- 5 Leica FOTOS接続
- 6 GPS機能 (アプリ「Leica FOTOS」を使用時)
- 7 デジタルズーム
- 8 バッテリー残量
- 9 露出レベル
- 10 露出補正目盛
- 11 露出モード
- 12 シャッタースピード
- 13 ISO感度
- 14 露出補正值
- 15 ライブビュー (オン/オフ)
- 16 撮影モード (ドライブモード)
- 17 測光方式
- 18 ホワイトバランス
- 19 ユーザープロファイル
- 20 開放F値/焦点距離、またはレンズタイプ
- 21 記録形式
- 22 DNG記録画素数
- 23 JPG記録画素数
- 24 メモリーカードをフォーマット (初期化)
- 25 Leica FOTOS
- 26 メインメニュー

## ピントを合わせる

### 二重像合致式

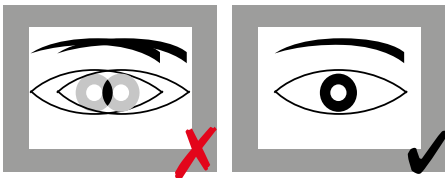

### スプリットイメージ方式



## FNボタンに機能を割り当てる

- ・ 短く押す：割り当てた機能を呼び出す。
- ・ 長押し：割り当ててを変更する（リスト参照）。

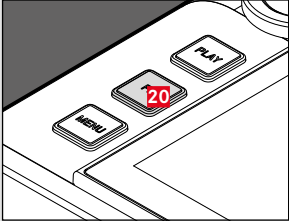
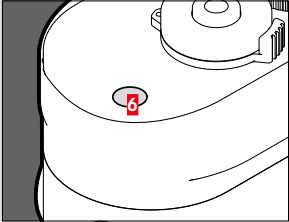
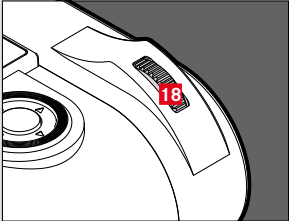
FNボタン	初期設定	割り当て可能
	ライブビュー ライブビューモードのオン/オフ	レンズ検出 ドライブモード セルフタイマー インターバル撮影 オートブラケット 撮影アシスト 測光方式 M-ISO
	MFアシスト	オートISO設定 最大ISO値 シャッタースピード制限 ホワイトバランス グレーカード 記録形式 DNG記録画素数 最大JPG記録画素数
	露出補正	デジタルズーム フィルムモード シャッタータイプ フラッシュ設定 フラッシュ光量補正 ユーザープロファイル EVF LCD SDカードフォーマット Leica FOTOS 遠近補正 Extended Dynamic Range

- ・バッテリーの端子部は清潔に保ってください。バッテリーがショートするおそれがあるので、端子部をクリップやアクセサリなどの金属類と接触させないでください。ショートしたバッテリーは発熱することがあり、やけどをするおそれがあります。
- ・バッテリーを落とした場合は、外装や端子部に破損がないか確認してください。破損したバッテリーを使用すると、カメラが故障するおそれがあります。
- ・バッテリーの使用や充電中に、異臭、変色、変形、発熱、漏液などの異常に気づいた場合は、カメラやバッテリーチャージャーから直ちに取出してください。そのまま使用や充電を続けると過熱して、破裂や発火の原因となります。
- ・バッテリーは絶対に火の中に投げ入れないでください。破裂の原因となります。
- ・バッテリーが漏液したり、異臭がしたりするときは、直ちに火気から遠ざけてください。漏れた液に引火するおそれがあります。
- ・バッテリーチャージャー (BC-SCL7) にはアダプター (ACA-SCL7) と付属の交換式電源プラグのみが使用できます。
- ・指定以外のバッテリーチャージャーを使用すると、バッテリーの故障の原因となるだけでなく、最悪の場合は死亡または重傷を負うおそれがあります。
- ・バッテリーチャージャーを使用するときは、コンセントの周りにほこりがたまっていないか確認してください。
- ・バッテリーおよびバッテリーチャージャーを分解しないでください。修理は、ライカ指定のサービスセンターにご依頼ください。
- ・バッテリーは乳幼児の手の届かないところに置いてください。バッテリーを誤って飲み込んでしまった場合、窒息のおそれがあります。
- ・端子部は清潔に保ってください。また、絶対にショートさせないでください。
- ・バッテリーチャージャーを無線受信機の近くで使用すると、受信障害を引き起こすことがあります。無線受信機から1m以上離れてお使いください。
- ・充電中に音がすることがありますが、異常ではありません。
- ・バッテリーを充電していない場合でも、コンセントに差し込んだままにしておくと、微量の電力を使います。使用しないときはコンセントから抜いてください。
- ・バッテリーは10~30°Cの場所で充電してください。これ以外の温度では、充電できないか、一度充電中になっても再度充電できない状態になります。
- ・リチウムイオンバッテリーは現在のバッテリー残量に関係なくいつでも充電することができます。残量が多い状態で充電すると充電時間は短くなります。
- ・お買い上げ時バッテリーは満充電されていないので、最初にご使用になる前に満充電してください。
- ・新しいバッテリーは、満充電してから完全放電させる (カメラに入れて使い切る) というサイクルを、最初に2、3回行うことで、性能を十分に発揮できるようになります。その後もこのサイクルを25回に1回の間隔で行うことをおすすめします。
- ・バッテリーとチャージャーは充電中に温かくなります。これは異常ではありません。
- ・充電開始後にバッテリーチャージャーのLEDが速く点滅した場合は、充電異常です (最大充電回数を超過している、温度や電圧が動作範囲外である、ショートしているなど)。このような場合にはバッテリーチャージャーをコンセントから抜き、バッテリーを取り外してください。周囲の温度が上記に記載された範囲内であることを確認してから、再び充電してください。それでも改善しない場合は、お買い上げの販売店またはライカカスタマーケアまでお問い合わせください。
- ・充電式リチウムイオンバッテリーは、内部の化学反応により電力を発生します。この化学反応は外部の温度と湿度の影響を受けやすいため、極端な温度条件のもとでは電池寿命が短くなります。バッテリーを長持ちさせるために、夏季や冬期の自動車内など、極端に暑い場所や寒い場所に放置しないでください。

## バッテリーから漏れた液が人体などに付着した場合の処置

- ・液が目に入ると失明の原因となることがあります。目をこすらず、直ちにきれいな水でよく洗い流し、医師の診察を受けてください。
- ・液が皮膚や衣服に付着した場合は、皮膚に傷害を起こすおそれがあります。直ちにきれいな水でよく洗い流してください。

## メモリーカード

- 画像の読み込み中や書き込み中は、メモリーカードを本機から取り出さないでください。また本機の電源を切ったり、本機に振動を与えたりしないでください。
- 落としたり曲げたりしないでください。破損して記録データが消失する原因となります。
- メモリーカードの裏にある端子部に触れないでください。また、汚れやほこりが付着したり、水でぬらしたりしないようにご注意ください。
- メモリーカードは乳幼児の手が届かない場所に保管してください。乳幼児がメモリーカードを飲み込んで窒息するおそれがあります。

## キャリングストラップ

- カメラの落下を防ぐため、キャリングストラップがしっかりと取り付けられていることを確認してください。
- キャリングストラップは丈夫な材質によって作られています。乳幼児の手の届かないところに保管してください。首に巻きつくなど、事故につながるおそれがあります。
- キャリングストラップは、カメラまたは双眼鏡を持ち運ぶ目的でのみご使用ください。傷害の原因となる可能性があるため、他の用途では絶対に使用しないでください。
- キャリングストラップが引っかかり、首が絞まるおそれがあり危険なため、登山やアウトドアスポーツの際には使用しないでください。

## カメラ情報について

本製品の認証情報は、設定メニューから確認できます。

- ▶ メインメニューで**カメラ情報**を選択する。
- ▶ **カメラ情報**を選択する。

～ 交流電流 (AC) == 直流電流 (DC)	<input type="checkbox"/> クラスIIデバイス (これらの製品は二重絶縁で設計されています)
-----------------------------	---

## 電気・電子機器の廃棄について

(EU諸国および分別廃棄を実施するその他のヨーロッパ諸国のみ)



この装置には電気・電子部品が含まれているため、一般家庭廃棄物として廃棄することはできません。お住まいの自治体のリサイクル協力店にご相談ください。回収は無料となっています。電池や充電電池を使用する装置を廃棄する場合は、電池や充電電池を取り外してから回収場所にお持ちいただくか、必要に応じてお住まいの自治体の規則に従って廃棄してください。廃棄についての詳しい情報は、お住まいの自治体、お近くの廃棄物回収業者、またはご購入店にお問い合わせください。

## 保証

販売店に対するお客様の法律に基づく保証の請求権は、ライカ正規販売店で本製品をお買い上げいただいた日から発生します。以前、保証規約／保証書は付属品として製品に同梱されていましたが、この度、オンラインでの提供サービスが開始されました。これにより、いつでも簡単に保証内容等の確認ができます。このオンラインサービスは、保証規約／保証書が付属品として同梱されていない製品にのみ有効です。保証規約／保証書が製品に同梱されている場合は、それらが適用されます。保証の適用範囲、保証内容、制限事項に関して詳しくは、以下のホームページにてご確認ください。

[warranty.leica-camera.com](http://warranty.leica-camera.com)

Made for  
**iPhone | iPad**

Use of the Made for Apple badge means that an accessory has been designed to connect specifically to the Apple product(s) identified in the badge and has been certified by the developer to meet Apple performance standards. Apple is not responsible for the operation of this device or its compliance with safety and regulatory standards. Please note that the use of this accessory with an Apple product may affect wireless performance. Apple®, Apple TV®, Apple Watch®, iPad®, iPad Air®, iPad Pro®, iPhone®, and Lightning® are trademarks of Apple Inc., registered in the U.S. and other countries. tvOS® is a trademark of Apple Inc.



**Content  
Authenticity  
Initiative**



# 注意事項

## 一般的な取り扱いについて

- 強い磁気、静電気、電磁波を発生する機器（電磁調理器、電子レンジ、テレビ、パソコンのモニター、ゲーム機、携帯電話、無線機など）の近くで使用しないでください。磁気により記録データが影響を受けることがあります。
- スピーカーや大型の電動モーターなどの強い磁気により、保存した画像データが破損することがあります。
- 電磁波の影響で、本製品が正常に動作しなくなった場合は、バッテリーを入れ直してから再度電源を入れてください。
- 無線送信機や高圧線の近くで使用しないでください。磁気により記録データが影響を受けることがあります。
- 小さな付属品（アクセサリースューカバーなど）を保管するときは、次の点にお気をつけください。
  - 乳幼児の手の届くところに置かない。
  - 製品パッケージの所定の位置など、紛失しない場所に保管する。
- 電子機器は、人体に帯電した静電気の影響で不具合を起こす場合があります。合成繊維のカーペットの上を歩くなどすると、人体に大量の静電気が帯電します。導電性があるものの上に本製品が置かれていた場合は、本製品に触れると静電気放電がおこります。静電気が電子回路内に入らなければ、問題ありません。本製品は安全回路を装備していますが、安全のためアクセサリースューカバーなどの端子部には手を触れないでください。
- レンズマウントのレンズ検出センサーを傷ついたり汚したりしないでください。また、マウント部を傷つけるおそれがあるため、砂などがマウント部に入り込まないようにお気をつけください。お手入れの際は、これらの部分を絶対にぬらさないでください。（システムカメラ使用時）
- 端子部をお手入れする際は、綿やリネンの布をご使用ください。レンズ用のマイクロファイバークロス（合成繊維）は使用しないでください。お手入れの前には、水道管などに触れて静電気を放電してください。また、端子部の汚れやさびつきを防ぐために、レンズキャップやアクセサリースューカバーを取り付けて、乾いた場所で保管してください。（システムカメラ使用時）
- 指定されたアクセサリ以外は使用しないでください。故障、感電、ショートの原因になります。
- 本製品を分解・改造しないでください。修理は、ライカ指定のサービスセンターにて専門の修理担当者にご依頼ください。
- 殺虫剤などの強い化学薬品をかけないようにしてください。お手入れの際は、軽油、シンナー、アルコールも使用しないでください。薬品や溶剤によっては、本体表面が変質したり、表面の加工が剥離することがあります。
- ゴム製品やビニール製品は、強い化学物質を発生することがありますので、長期間接触させたままにしないでください。
- 雨や雪の中、または浜辺などで使用するときは、内部に水滴や砂、ほこりなどが入り込まないようにお気をつけください。レンズ交換（システムカメラ使用時）やメモリーカード／バッテリーの出し入れの際は特にお気をつけください。砂やほこりが入り込むと、本製品、メモリーカード、バッテリーの故障の原因となります。水滴が入り込むと、カメラやメモリーカードが正常に動作しなくなったり、修理できなくなることがあります。

## レンズ

- レンズの正面に強い太陽光が当たると、レンズがルーペと同じ作用をします。太陽光とレンズの作用により内部が破損しますので、レンズを保護せずに強い太陽光に向けたまま放置しないでください。
- レンズキャップを取り付け、日陰に置く、またはケースに収納するなど、強い太陽光が当たらないようにしてください。

## バッテリー／バッテリーチャージャー

- バッテリーはタイプ（BP-SCL7）のみ使用できます。
- 指定以外のバッテリーを使用したり、本書の説明に従わずに使用しないでください。破裂するおそれがあります。
- バッテリーを直射日光の当たる場所、高温多湿の場所、濡れた場所に放置しないでください。また、電子レンジや高圧容器に入れないでください。破裂や発火の原因となります。
- 濡れたバッテリーや湿ったバッテリーは、絶対に使用したり充電したりしないでください。

# テクニカルデータ

## カメラ

### 名称

ライカ M11-P

### 形式

デジタルレンジファインダーカメラ

### 型番

2416

### 商品コード

	国別コード		
	EU/US/CN	JP	ROW
商品コード (カラー)	20211 (ブラック)	20212 (ブラック)	20213 (ブラック)
Wi-Fi 5GHz	11a/n/ac: チャンネル149-165 (5745-5825 MHz)	11a/n/ac: チャンネル36-48 (5180-5240 MHz)	-
Wi-Fi 2.4GHz	11b/g/n: チャンネル1-11 (2412-2462 MHz)		
Bluetooth	4.2 BR/EDR/LE: BR/DRチャンネル 1-79 LEチャンネル 0-39 (2402-2480 MHz)		

### 記録媒体

SDカード (1-2GB)、SDHCカード (32GB以下)、SDXCカード (2TB以下)、内蔵メモリ-256GB

### 材質

本体上面/底面: アルミニウム製、ペイント仕上げ  
本体前面/背面: マグネシウム

### レンズマウント

ライカ Mマウント

### インターフェース

ライカフラッシュユニットとライカビゾフレックス2 (別売) 用の追加制御接点を装備したISOアクセサリシュー  
データ転送、充電用USB Type-Cケーブル

### 対応レンズ

ライカMレンズ、ライカRレンズ (アダプター装着時のみ)

### 動作環境

0-40° C

### 電源電圧/電流

DC 7.4V、1.5A (常時接続時)

### 寸法

139 x 38.5 x 80mm

### 質量

シルバー: 約632g (バッテリー含む)

ブラック: 約532g (バッテリー含む)

## 撮像素子

### センサーサイズ

CMOSイメージセンサー、有効面積 24x36mm

### 解像度 (静止画)

DNG™	L-DNG	60.4MP	9536x6336画素
	M-DNG	36.6MP	7424x4936画素
	S-DNG	18.5MP	5280x3506画素
JPG	L-JPG	60.1MP	9504x6320画素
	M-JPG	36.2MP	7392x4896画素
	S-JPG	18.2MP	5248x3472画素

## モニター

### モニター

2.95型 TFT液晶モニター (タッチパネル)、1080x720画素

## その他

### ワイヤレスLAN/Bluetooth

ワイヤレスLAN機能を使用するには、アプリケーション「Leica FOTOS」が必要です。Google Play Store™または、Apple App Store™でダウンロードできます。2.4GHz/5GHz\* dual band IEEE802.11 a/b/g/n/ac Wave2ワイヤレスLAN (標準ワイヤレスプロトコル)、暗号化方式: ワイヤレスLAN互換性WPA™/WPA2™、アクセス方式: インフラストラクチャーモード

## 電源

### バッテリーチャージャー (ライカ BC-SCL7)

入力: USB Type-C、DC 5V、2A、出力: DC 8.4V、1A、動作環境: +10° C~+35° C、製造: Dee Van Enterprises Co., Ltd.、中国製

### アダプター (ライカ ACA-SCL7)

入力: AC 110V - 240V ~ 50/60Hz、0.3A、出力: DC 5V、2A、動作環境: +10° C~+35° C、製造: Dee Van Enterprises Co., Ltd.、中国製

### バッテリー (ライカ BP-SCL7)

充電式リチウムイオンポリマー二次電池、定格電圧: 7.4V、容量: 1800mAh、充電電圧/電流: DC 7.4V/1000mA、動作環境: +10° C~+35° C (充電時)/0° C~+40° C (放電時)、製造: Fuji Electronics (Shenzhen) Co., Ltd.、中国製、製造年月日は、バッテリー表面に記載されています。表示形式: 年/月/日

\*「ROW」バージョンでは使用できません

本製品の製造日は、製品パッケージに貼付しています。

表示形式: 年/月/日本書で説明する製品のデザインや仕様などは予告なく変更される場合があります。

この装置は、クラスB情報技術装置です。この装置は、家庭環境で使用することを目的としていますが、この装置がラジオやテレビジョン受信機に近接して使用されると、受信障害を引き起こすことがあります。取扱説明書に従って正しい取り扱いをしてください。 VCCI-B

5180 – 5240 MHz:

親局:当該無線設備の送信は、屋内のみにおいて使用可能である旨

子局:当該無線設備の送信は、5.2GHz帯高出力データ通信システムの基地局または陸上移動中継局と通信する場合を除き、屋内においてのみ可能である旨。



取扱説明書（詳細編）は以下のURLからダウンロードできます。

[jp.leica-camera.com/サービス-サポート/サポート/Downloads](http://jp.leica-camera.com/サービス-サポート/サポート/Downloads)

取扱説明書（詳細編）の冊子を無料でお送りします。ご希望の方は以下のURLからご注文ください。

[www.order-instructions.leica-camera.com](http://www.order-instructions.leica-camera.com)

# 各部件名稱

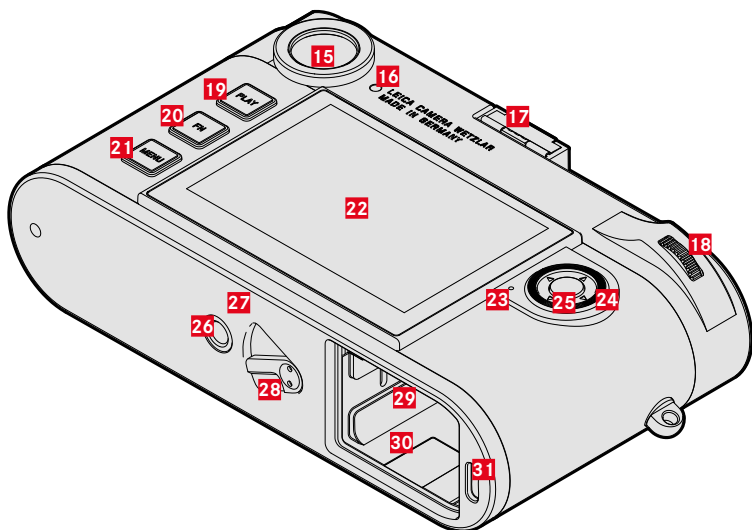
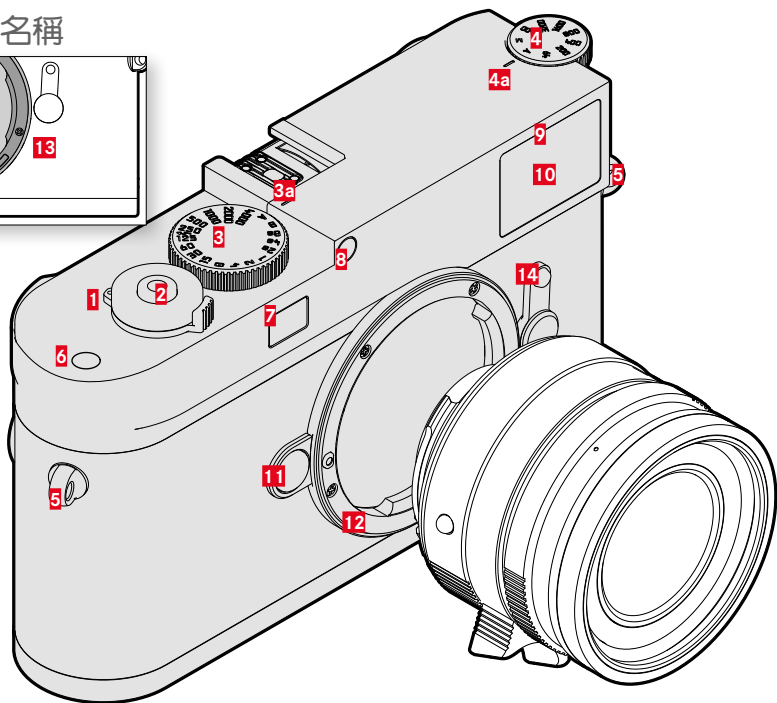
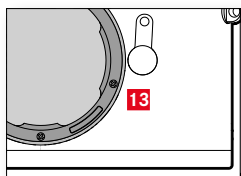

**1** 总开关  
开启或关闭相机电源

**2** 快门按钮  
轻击：  
- 激活曝光测量及曝光控制

完全按下：

- 触发快门

在待机模式下：

- 再次激活相机

**3** 快门速度设定转盘带有多个锁定位置

- A：自动控制快门速度

- 8s – 4000：快门速度

（包括中间值）

- B：长时间曝光

（1/16000秒至60分钟的整个区间可通过菜单操控或B门调节）

- ：闪光同步时间（1/180秒）

**a** 指标

**4** ISO拨盘

- A：自动控制ISO感光度

- 64 – 6400：固定的ISO值

- M：在菜单或状态屏中设置

**a** 指标

**5** 吊环

**6** 功能按钮\*\*

**7** 测距仪的观察窗

**8** 亮度传感器

**9** 自拍定时器LED

**10** 取景器窗口

**11** 镜头解锁按钮

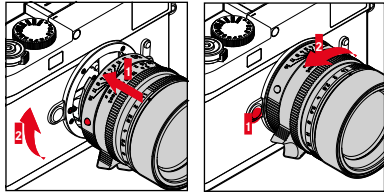

**12** 卡口

**13** 6位元标识码

用于镜头型号识别的传感器

**14** 图像区选择器

选择亮框对，35/135mm、50/75mm和28/90mm

**15** 取景器目镜

**16** 显示屏的亮度传感器

**17** 配件靴座

**18** 后拨盘  
在菜单中：

- 在菜单中导航

- 对选定的菜单项目/功能进行设置

在拍摄模式下：

- 可用作功能按钮\*\*

在播放模式下：

- 放大/缩小所查看的相片

按压：

- 可用作功能按钮\*\*

**19** PLAY按钮

- 在拍摄模式和播放模式之间切换

- 返回到全屏显示

**20** FN按钮\*\*

**21** MENU按钮

在菜单中：

- 调出状态屏和**收藏夹菜单/生菜单**

- 退出当前显示的（子）菜单

**22** 显示屏

**23** 状态LED

**24** 方向按钮

在菜单中：

- 在菜单中导航

- 对选定的菜单项目/功能进行设置

在播放模式下：

- 在影像存储器中浏览（横向滑动）

**25** 中间按钮

在菜单中：

- 套用菜单设置

在拍摄/播放模式下：

- 调出信息显示

**26** 三脚架螺口

A ¼, DIN 4503 (¼")

**27** LED

**28** 电池解锁滑块

**29** 存储卡插槽

▶ 请确保相机已关机

▶ 取出电池

**30** 电池仓

**31** USB-C-插座

## 给电池充电

相机由锂离子电池提供必须电能。

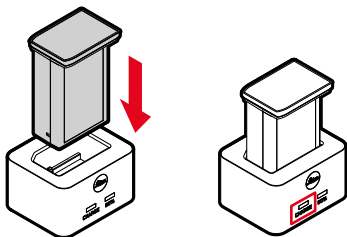

状态LED亮起，表示充电过程正确。

## 准备充电器

- ▶ 使用与本地插座匹配的插头将充电器连接至电源
- \* 充电器会自动调整到相应的电压。

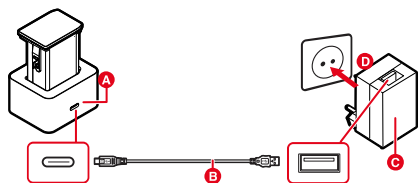

## 电池更换

- ▶ 请确保相机已关机

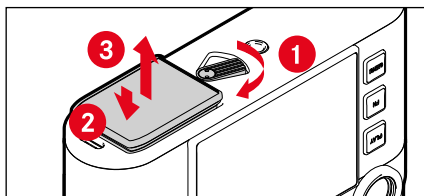

## 装入/取出存储卡

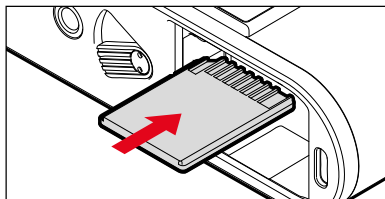

## 显示屏中的显示

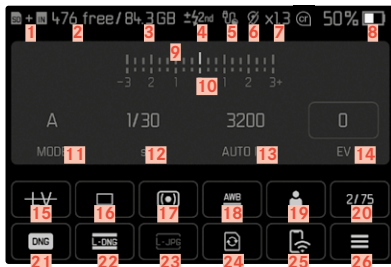

- 1 存储位置
- 2 剩余照片数量
- 3 存储位置的剩余容量
- 4 闪光灯同步时间点
- 5 Leica FOTOS连接
- 6 借由Leica FOTOS App的GPS功能
- 7 数码变焦
- 8 电池电量
- 9 光平衡
- 10 曝光补偿值刻度
- 11 曝光作业模式
- 12 快门速度
- 13 ISO感光度
- 14 曝光补偿值
- 15 开/关实时取景
- 16 拍摄模式 (驱动模式)
- 17 曝光测光方法
- 18 白平衡操作模式
- 19 用户配置文件
- 20 光线强度/焦距或镜头型号
- 21 文件格式
- 22 DNG分辨率
- 23 JPG分辨率
- 24 格式化存储卡
- 25 Leica FOTOS
- 26 主菜单

## 对焦

### 重叠影像法（重像）

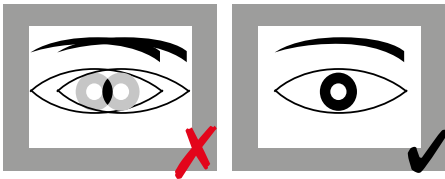

### 截面图法

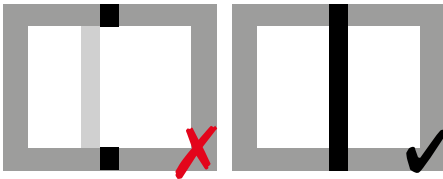

## FN按钮的功能分配

\* 短暂按压：调用已分配的菜单功能。

\* 长按：变更分配（选择列表）。

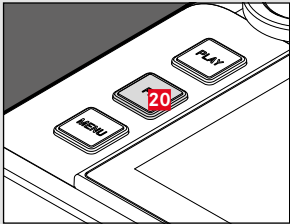
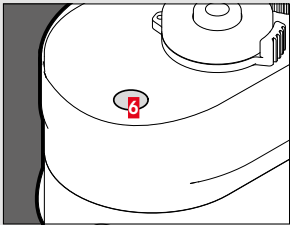
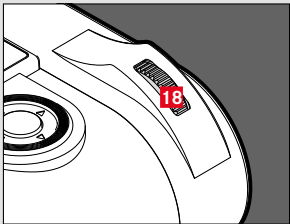
FN按钮	出厂设置	可用
	<b>实时取景</b> 开启及关闭实时取景模式	镜头检测 驱动模式 自拍定时器 间隔拍摄 包围曝光 实时显示辅助 测光模式 M-ISO
	<b>对焦辅助</b>	自动ISO设置 最大ISO值 曝光时间限制 白平衡 灰平衡卡 文件格式 DNG分辨率 最大JPG分辨率
	<b>曝光补偿</b>	数码变焦 图像风格 快门类型 闪光灯设置 闪光灯曝光补偿 用户配置文件 EVF ⇄ LCD 格式化SD卡 Leica FOTOS 透视校正 Extended Dynamic Range

# 安全须知

## 一般性

- \* 请勿在有强力磁场、静电或电磁场的装置（例如电磁炉、微波炉、电视或计算机显示器、视频游戏机、手机、收音机）的附近使用您的相机。其电磁场可能会干扰影像记录。
- \* 强磁场，例如扬声器或大型电动机，可能会损坏储存的数据或影响拍摄。
- \* 如果相机因受到电磁场影响而出现故障，请您关闭相机，取出电池，稍后重新开启相机。
- \* 不要在无线电发射器或高压电线旁使用相机。其电磁场也可能会干扰影像记录。
- \* 请按照下列要求保存好小部件，例如配件靴座盖：
  - 放置在儿童接触不到的地方
  - 置于安全不会遗失的地方
- \* 现代电子元件对静电放电十分敏感。例如，在合成地毯上走动时，人体很容易产生几万伏特的静电，所以触摸相机可能会导致放电，尤其是当相机刚好处在一个导电的表面上。不过，如果仅仅接触相机机身的话，则这种放电对电子元器件完全没有危险。尽管提供了额外的保护电路设计，但出于安全考虑，请尽量避免触碰到向外引出的触头，例如热靴上的触头。
- \* 请您注意：卡口中用于镜头检测的传感器既不能弄脏，也不能刮伤。也请注意不要让砂粒或类似颗粒附着于此，以免刮伤卡口。此组件的清洁只能以干燥的方式（用于系统相机）。
- \* 如果要对充电触头进行清洁，请不要使用光学超细纤维布（人造纤维布），而应选用一块棉布或者麻布。如果您事先有意识地触摸暖气管或水管（可导电的“接地”材料），则可确保释放您身上可能附带的静电电荷。将相机存放在干燥的环境，同时，请安装镜头盖，热靴盖/取景器插座盖，以避免触头污染和氧化（用于系统相机）。
- \* 请仅使用该型号规定的配件，以免发生故障、短路或触电。
- \* 请勿尝试拆除机身部件（外盖）。专业维修仅能由经授权的维修单位执行。
- \* 请防止相机与杀虫剂及其他具有腐蚀性的化学物质接触。不得使用（洗涤用）汽油、稀释剂和酒精来清洁相机。某些化学物质和液体可能会损坏相机机身或其表面涂层。
- \* 由于橡胶和塑料有时会析出腐蚀性化学物品，所以不应和相机长时间接触。
- \* 请确保不会有砂粒、灰尘和水洒落到相机内部，例如在雪地、雨天或海滩上。尤其是在更换镜头（用于系统相机）以及安装或取出存储卡或电池的情况下，请务必注意以上问题。砂粒和灰尘可能会损害相机、镜头、存储卡，以及电池。湿气可能引起故障，甚至对相机和存储卡造成无法修复的损害。

## 镜头

- \* 当阳光从前面直射相机时，镜头会发挥犹如放大镜的效力。因此，必须保护相机免受强光照射。
- \* 装上镜头盖、并将相机置于阴凉处（或最好放进袋子里），有助于避免相机内部损坏。

## 电池/充电器

- \* 只能使用本说明书中所列出和描述的电池类型（BP-SCL7）。
- \* 电池使用不当或使用非指定型号的电池都可能引起爆炸！
- \* 请勿将电池长时间暴露于阳光下、高温、潮湿或有冷凝水的环境中。也不得将电池放在微波炉或高压容器中，否则有引起火灾或爆炸危险！
- \* 不可对受潮的电池充电，也不可将其装入照相机中使用！
- \* 电池接点要保持干净，并且不要碰触它。锂离子电池具有防止短路的保护，即使这样，也应该使电池远离金属物件，例如回形针或首饰等。短路的电池可能会变得很烫并造成严重的灼伤。
- \* 如果电池掉落地面，请检查其机身和触头是否有损坏。使用受损的电池可能会损坏相机。
- \* 如果电池有异味、变色、变形、过热或者有液体泄露，请务必立即将电池从相机或充电器中取出并进行更换。如果继续使用此电池，则可能存在过热、火灾和/或爆炸危险！



- \* 严禁将电池丢入火中，有爆炸的危险。
- \* 如果电池有液体泄露或产生焦味，请保持电池远离热源。流出的液体可能会自燃！
- \* 本使用说明书列出和描述的充电器(BC-SCL7)仅可与本使用说明书中所描述的电源(ACA-SCL7)及配套的可互换电源插头一起使用。
- \* 使用未经Leica相机股份公司许可的充电器可能会损坏电池，极端情况下会造成严重的或危及生命的伤害。
- \* 请确保电源插座的方便性。
- \* 不得对电池和充电器进行拆解。其维修只能由授权的厂家进行。
- \* 请确保电池远离儿童。误吞电池可能会导致窒息。
- \* 始终保持充电器充电触头清洁，切勿使其短路。
- \* 在无线电接收器附近使用充电器，可能会干扰接收。设备之间应保持至少1米的距离。
- \* 充电器在使用时可能会发出噪音（“嗡嗡”声），这是正常现象，并非故障。
- \* 不使用时，请拔除充电器的电源，因为即使未放入电池它也会消耗一些（很少的）电量。
- \* 电池的充电温度必须在10° C和30° C之间（否则，充电器无法接通或接通后再次断开）。
- \* 可随时给锂离子电池充电，不用考虑电池的电量。如果开始充电时电池有部分电量，则充满电的时间会相应缩短。
- \* 新电池在出厂前仅部分充电，因此在首次使用之前应将其充满电。
- \* 新电池必须通过相机使用充分充电、放电，如此反复2-3次后才能达到其最大充电容量。这种充分放电的操作应在每经过大约25个充放电周期之后重复一次。
- \* 在充电过程中，电池和充电器的温度都会升高。这是正常现象，并非故障。
- \* 如果发光二极管在充电开始后快速闪烁，则表明存在充电故障（例如，超出了充电时间的允许时长，电压或温度超出了允许范围或发生了短路）。在这样的情况下，请断开充电器电源，并取出电池。确保上述的温度条件得到满足，然后重新开始充电过程。如果问题仍然存在，请与经销商，Leica公司在您所在国家的代表或Leica相机股份公司联系。
- \* 可重复充电的锂离子电池会因内部化学反应而产生电流。这种反应也会受到外界温度和空气湿度的影响。为了达到电池的最长供电时间和使用寿命，不应将电池长时间置于极高温或极低温的环境下（比如，夏季或冬季在停放的车辆中）。

## 急救

- \* 如果电池泄露的液体接触到眼睛，存在失明的危险。请立即用清水彻底清洗眼睛。不要揉眼睛。立刻去看医生。
- \* 如果泄露的液体沾到皮肤或衣服上，则有受伤的危险。用清水清洗碰到的部位。

## 存储卡

- \* 当相机正在存储照片或者读取存储卡时，切勿将存储卡取出。在此期间，也不可关闭相机或是剧烈震动相机。
- \* 请勿摔落或弯曲存储卡，否则可能会损坏存储卡并丢失已储存的数据。
- \* 请勿触摸存储卡背面的接口，防止接口与污物、灰尘和液体接触。
- \* 确保存储卡在儿童接触不到的地方。误吞存储卡可能会有窒息的危险。

## 肩带

- \* 安装肩带后，请确保正确锁扣，以防止相机掉落。
- \* 肩带通常由极能承受的材料制成。因此，请将肩带远离儿童。肩带不是玩具，对儿童存在潜在的危险。
- \* 请将肩带仅用作相机或望远镜的肩带。任何其他用途都有受伤的危险，并可能导致肩带损坏，因此是不允许的。
- \* 由于存在被勒窒息的危险，在进行某些存在被肩带挂住的高危运动时（例如：登山和其他相似的户外活动），肩带不可用于相机或望远镜。

## 管制提示

在相机菜单中，您可以找到该设备专用的国家/地区认证。

- ▶ 在主菜单中选择 **相机信息**
- ▶ 选择 **监管信息**

~ 交流电 (AC) == 直流电 (DC)	□ II级设备 (该产品设计有双重绝缘)
---------------------------	----------------------

## 电气及电子设备的废弃处置

(适用于欧盟及其他有独立回收系统的欧洲国家。)



该设备包含电气和/或电子组件，因此不得弃置于一般的家庭垃圾中。反而，必须将其送至地方政府设置的适合的回收点。您不需要为此付费。若设备配有可更换电池组或蓄电池，那么，在丢弃前请务必将这些配件取出，且在必要时按当地规定进行废弃处理。其他相关信息，请咨询向当地管理部门、垃圾处理站或经销商。

## 保修

除了对卖方的法定保修要求之外，自从Leica授权的经销商处购买之日起，您还将获得Leica相机股份公司提供的两年额外的产品保修服务。迄今为止的产品包均随附保修条款。在新服务中，这些条款将仅可在线查阅。这样的优势是您可随时查阅您产品适用的保修条款。请注意，此类情况仅适用于未随附保修条款的产品。对于已随附保修条款的产品，今后也将仅使用该保修条款。有关保修范围、保修服务和限制的更多信息请参阅：[warranty.leica-camera.com](http://warranty.leica-camera.com)

Made for  
iPhone | iPad

Use of the Made for Apple badge means that an accessory has been designed to connect specifically to the Apple product(s) identified in the badge and has been certified by the developer to meet Apple performance standards. Apple is not responsible for the operation of this device or its compliance with safety and regulatory standards. Please note that the use of this accessory with an Apple product may affect wireless performance. Apple®, Apple TV®, Apple Watch®, iPad®, iPad Air®, iPad Pro®, iPhone®, and Lightning® are trademarks of Apple Inc., registered in the U.S. and other countries. iOS® is a trademark of Apple Inc.



Content  
Authenticity  
Initiative

**产品说明书附件  
SUPPLEMENT TO PRODUCT INSTRUCTIONS**

这个文件包含的标签含有中文和欧洲国家进口被限制的电子产品信息  
Include this document with all Electronic Information Products  
imported or sold in the People's Republic of China.

**有毒有害物质和元素**  
Toxic and Hazardous Substances and Elements

部件名称 Part Name	铅	汞	六价铬	多溴联苯	多溴二苯醚
	Pb (Pb)	Hg (Hg)	Cr(VI) (Cr6)	Polybrominated diphenyl ethers (PBDEs)	Polybrominated diphenyl ethers (PBDEs)
充电器 (Charger)	0	0	0	0	0
USB适配器 (USB adapter)	X	0	0	0	0
充电器 (Charger)	0	0	0	0	0
USB适配器 (USB adapter)	0	0	0	0	0

**0** Indicates that this toxic or hazardous substance contained in all of the homogeneous materials for this part is below the limit requirement in GB/T 26572-2011.

**X** Indicates that this toxic or hazardous substance contained in at least one of the homogeneous materials used for this part is above the limit requirement in GB/T 26572-2011.

All parts named in this table with an 'X' are in compliance with the European Union's RoHS Legislation "Directive 2011/65/EU of the European Parliament and of the Council of 8 June 2011 on the restriction of the use of certain hazardous substances in electrical and electronic equipment."

除非有特殊标注，此表格为所有标注产品多溴联苯和多溴二苯醚含量。其他特殊标注  
除非有特殊标注，此表格为所有标注产品多溴联苯和多溴二苯醚含量。其他特殊标注  
除非有特殊标注，此表格为所有标注产品多溴联苯和多溴二苯醚含量。其他特殊标注  
除非有特殊标注，此表格为所有标注产品多溴联苯和多溴二苯醚含量。其他特殊标注

**10**

**产品说明书附件  
SUPPLEMENT TO PRODUCT INSTRUCTIONS**

这个文件包含的标签含有中文和欧洲国家进口被限制的电子产品信息  
Include this document with all Electronic Information Products  
imported or sold in the People's Republic of China.

**有毒有害物质和元素**  
Toxic and Hazardous Substances and Elements

Electronic Viewfinder  
Model: Visclof 2

部件名称 Part Name	铅	汞	六价铬	多溴联苯	多溴二苯醚
	Pb (Pb)	Hg (Hg)	Cr(VI) (Cr6)	Polybrominated diphenyl ethers (PBDEs)	Polybrominated diphenyl ethers (PBDEs)
相机机身 (Camera Module)	0	0	0	0	0
相机镜头组件 (Camera & Lens Assembly)	0	0	0	0	0
相机附件 (Accessory Parts)	X	0	0	0	0
塑料和橡胶零件 (Plastic and Rubber Components)	0	0	0	0	0

**0** Indicates that this toxic or hazardous substance contained in all of the homogeneous materials for this part is below the limit requirement in GB/T 26572-2011.

**X** Indicates that this toxic or hazardous substance contained in at least one of the homogeneous materials used for this part is above the limit requirement in GB/T 26572-2011.

All parts named in this table with an 'X' are in compliance with the European Union's RoHS Legislation "Directive 2011/65/EU of the European Parliament and of the Council of 8 June 2011 on the restriction of the use of certain hazardous substances in electrical and electronic equipment."

除非有特殊标注，此表格为所有标注产品多溴联苯和多溴二苯醚含量。其他特殊标注  
除非有特殊标注，此表格为所有标注产品多溴联苯和多溴二苯醚含量。其他特殊标注  
除非有特殊标注，此表格为所有标注产品多溴联苯和多溴二苯醚含量。其他特殊标注  
除非有特殊标注，此表格为所有标注产品多溴联苯和多溴二苯醚含量。其他特殊标注

**10**

**产品说明书附件  
SUPPLEMENT TO PRODUCT INSTRUCTIONS**

这个文件包含的标签含有中文和欧洲国家进口被限制的电子产品信息  
Include this document with all Electronic Information Products  
imported or sold in the People's Republic of China.

**有毒有害物质和元素**  
Toxic and Hazardous Substances and Elements

AC Adapter  
Model: ACA-ACL7

部件名称 Part Name	铅	汞	六价铬	多溴联苯	多溴二苯醚
	Pb (Pb)	Hg (Hg)	Cr(VI) (Cr6)	Polybrominated diphenyl ethers (PBDEs)	Polybrominated diphenyl ethers (PBDEs)
充电器 (Charger)	0	0	0	0	0
充电器 (Charger)	X	0	0	0	0
充电器 (Charger)	0	0	0	0	0
USB适配器 (USB adapter)	0	0	0	0	0
AC适配器 (AC adapter)	X	0	0	0	0

**0** Indicates that this toxic or hazardous substance contained in all of the homogeneous materials for this part is below the limit requirement in GB/T 26572-2011.

**X** Indicates that this toxic or hazardous substance contained in at least one of the homogeneous materials used for this part is above the limit requirement in GB/T 26572-2011.

All parts named in this table with an 'X' are in compliance with the European Union's RoHS Legislation "Directive 2011/65/EU of the European Parliament and of the Council of 8 June 2011 on the restriction of the use of certain hazardous substances in electrical and electronic equipment."

除非有特殊标注，此表格为所有标注产品多溴联苯和多溴二苯醚含量。其他特殊标注  
除非有特殊标注，此表格为所有标注产品多溴联苯和多溴二苯醚含量。其他特殊标注  
除非有特殊标注，此表格为所有标注产品多溴联苯和多溴二苯醚含量。其他特殊标注  
除非有特殊标注，此表格为所有标注产品多溴联苯和多溴二苯醚含量。其他特殊标注

**10**

**产品说明书附件  
SUPPLEMENT TO PRODUCT INSTRUCTIONS**

这个文件包含的标签含有中文和欧洲国家进口被限制的电子产品信息  
Include this document with all Electronic Information Products  
imported or sold in the People's Republic of China.

**有毒有害物质和元素**  
Toxic and Hazardous Substances and Elements

Digital Camera  
Model: 2416

部件名称 Part Name	铅	汞	六价铬	多溴联苯	多溴二苯醚
	Pb (Pb)	Hg (Hg)	Cr(VI) (Cr6)	Polybrominated diphenyl ethers (PBDEs)	Polybrominated diphenyl ethers (PBDEs)
数码相机 (Digital Module)	0	0	0	0	0
相机镜头组件 (Camera & Lens Assembly)	0	0	0	0	0
相机附件 (Accessory Parts)	X	0	0	0	0
塑料和橡胶零件 (Plastic and Rubber parts)	0	0	0	0	0
电气和电子零件 (Electrical and Electronic Components)	0	0	0	0	0

**0** Indicates that this toxic or hazardous substance contained in all of the homogeneous materials for this part is below the limit requirement in GB/T 26572-2011.

**X** Indicates that this toxic or hazardous substance contained in at least one of the homogeneous materials used for this part is above the limit requirement in GB/T 26572-2011.

All parts named in this table with an 'X' are in compliance with the European Union's RoHS Legislation "Directive 2011/65/EU of the European Parliament and of the Council of 8 June 2011 on the restriction of the use of certain hazardous substances in electrical and electronic equipment."

除非有特殊标注，此表格为所有标注产品多溴联苯和多溴二苯醚含量。其他特殊标注  
除非有特殊标注，此表格为所有标注产品多溴联苯和多溴二苯醚含量。其他特殊标注  
除非有特殊标注，此表格为所有标注产品多溴联苯和多溴二苯醚含量。其他特殊标注  
除非有特殊标注，此表格为所有标注产品多溴联苯和多溴二苯醚含量。其他特殊标注

**10**

# 技术参数

## 相机

### 名称

Leica M11-P

### 相机型号

数码测距取景器系统相机

### 型号编号

2416

### 订货编号

	国家或地区备选		
	欧盟/美国/中国	日本	行
订货编号 (颜色)	20211 (黑色)	20212 (黑色)	20213 (黑色)
Wi-Fi 5GHz	11a/n/ac: 149 - 165频道 (5745 - 5825MHz)	11a/n/ac: 36 - 48频道 (5180 - 5240MHz)	-
Wi-Fi 2.4GHz	11b/g/n: 1 - 11频道 (2412 - 2462 MHz)		
蓝牙	4.2 BR/EDR/LE: BR/DR Channel 1-79 LE-Channel 1 - 11 (2402 - 2480 MHz)		

### 存储介质

1-2GB SD卡/最大32GB SDHC卡/最大2TB SDXC卡,  
256GB内置存储器

### 材料

顶盖/底部: 铝, 上漆  
机身前后部: 镁

### 镜头接口

Leica M卡口

### 连接介面

ISO配件轨座, 带有用于Leica闪光灯和Leica Visoflex 2取景器的附加控制触头(可作为配件提供)  
用于数据传输和电池充电的USB-C电线

### 可用镜头

Leica M镜头, 也可通过使用镜头转接器使用Leica R镜头

### 工作条件

0/+40° C

### 电源电压/电流

DC 7.4 V, 1.5 A (永久连接时)

### 尺寸(宽x高x深)

139x38.5x80mm

### 重量

银色:约632g(含电池)

黑色:约532g(含电池)

## 传感器

### 传感器大小

CMOS芯片, 活动面积约24x36mm

### 照片分辨率

DNG™	L-DNG	60.4 MP	9536x6336像素
	M-DNG	36.6 MP	7424x4936像素
	S-DNG	18.5 MP	5280x3506像素
JPG	L-JPG	60.1 MP	9504x6320像素
	M-JPG	36.2 MP	7392x4896像素
	S-JPG	18.2 MP	5248x3472像素

## 显示屏

### 显示屏

2.95" TFT LCD, 1080x720像素

## 配置

### WLAN/蓝牙

使用WLAN功能时需要“Leica FOTOS”应用。可在Apple App Store™或Google Play Store™购得。2.4GHz/5GHz\*双频IEEE802.11 a/b/g/n/ac Wave2 WLAN(标准WLAN协议), 加密方式: 与WLAN兼容的WPA™/WPA2™, 访问方式: 红外模式

## 电源

### 充电器(Leica BC-SCL7)

输入: USB-C, DC 5V, 2A, 输出: DC 8.4V, 1A, 工作条件:  
+10° C至+35° C, 生产厂家: 帝闻企业股份有限公司, 中国制造

### 电源适配器(Leica ACA-SCL7)

输入: AC 110V - 240V ~ 50/60Hz, 0.3A, 输出: DC 5V, 2A,  
工作条件: +10° C至+35° C, 生产厂家: 帝闻企业股份有限公司, 中国制造

### 电池(Leica BP-SCL7)

可充电锂离子(锂聚合物)电池, 额定电压: 7.4V, 容量: 1800mAh, 充电电流电压/电流: DC 7.4V/1000mA, 工作条件: +10° C至+35° C(充电)/+0° C至+40° C(放电), 生产厂家: 富士电子(深圳)有限公司, 中国制造, 您可从电池上找到该电池的制造日期。书写格式为年/月/日。

\*在国家/地区备选“行”中不可用。

相机的生产日期可在包装上找到。

生产日期书写格式是年/月/日。保留修改设计和执行的权利。

1.

- 使用频率: 2.4 – 2.4835 GHz
- 等效全向辐射功率(EIRP): 天线增益 < 10dBi时: ≤100 mW 或 ≤20 dBm
- 最大功率谱密度: 天线增益 < 10dBi时: ≤10 dBm / MHz(EIRP)
- 载频容限: 20 ppm
- 带外发射功率(在2.4–2.4835GHz频段以外): ≤-80 dBm / Hz (EIRP)
- 杂散辐射等其他技术指标请参照2002/353号文件

2. 不得擅自更改发射频率、加大发射功率(包括额外加装射频功率放大器), 不得擅自外接天线或改用其它发射天线;
3. 使用时不得对各种合法的无线电通信业务产生有害干扰; 一旦发现有干扰现象时, 应立即停止使用, 并采取措施消除干扰后方可继续使用;
4. 使用微功率无线电设备, 必须忍受各种无线电业务的干扰或工业、科学及医疗应用设备的辐射干扰;
5. 不得在飞机和机场附近使用。

CMIIT ID: 2021DJ13939

#### 微功率设备声明

(一) 符合“微功率短距离无线电发射设备目录和技术要求”的具体条款和使用场景, 采用的天线类型和性能, 控制、调整及开关等使用方法;

具体条款:

G类设备:

- (1) 使用频率: 5725–5850MHz
- (2) 发射功率限值: 25mW (e.i.r.p)
- (3) 频率容限:  $100 \times 10^{-6}$

使用场景: 数据通讯

天线类型: 嵌入式天线

天线性能: 天线增益 +3.4dBi@5.8GHz

控制、调整及开关产品的使用方法: 由摄像头微处理器控制

(二) 不得擅自改变使用场景或使用条件、扩大发射频率范围、加大发射功率(包括额外加装射频功率放大器), 不得擅自更改发射天线;

(三) 不得对其他合法的无线电台(站)产生有害干扰, 也不得提出免受有害干扰保护;

(四) 应当承受辐射射频能量的工业、科学及医疗(ISM)应用设备的干扰或其他合法的无线电台(站)干扰;

(五) 如对其他合法的无线电台(站)产生有害干扰时, 应立即停止使用, 并采取措施消除干扰后方可继续使用;

(六) 在航空器内和依据法律法规、国家有关规定、标准划设的射电天文台、气象雷达站、卫星地球站(含测控、测距、接收、导航站)

等军民用无线电台(站)、机场等的电磁环境保护区域内使用微功率设备, 应当遵守电磁环境保护及相关行业主管部门的规定;

(七) 禁止在以机场跑道中心点为圆心、半径5000米的区域内使用各类模型遥控器;

(八) 微功率设备使用时温度和电压的环境条件:见上述“工作条件”和“电源”规格。



可从下列链接下载详细的使用说明书:

[www.leica-camera.cn/index.php/service-support/support/download](http://www.leica-camera.cn/index.php/service-support/support/download)

在以下链接注册可免费预订印刷成册的详细使用说明书:

[www.order-instructions.leica-camera.com](http://www.order-instructions.leica-camera.com)

# 各部件名稱

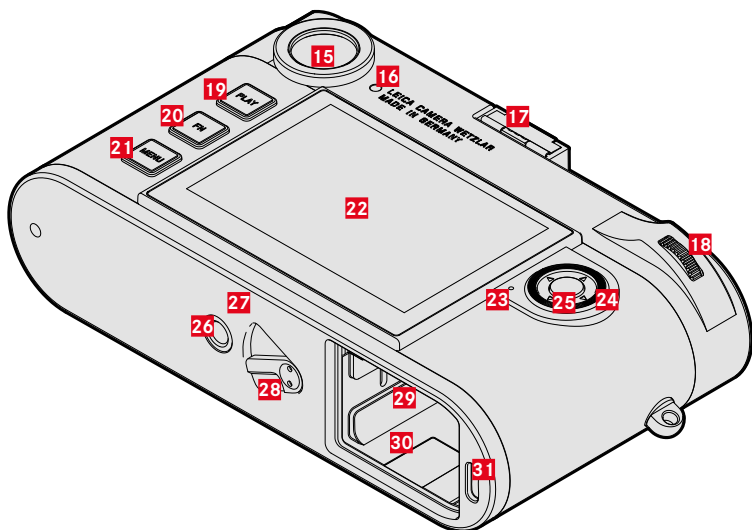
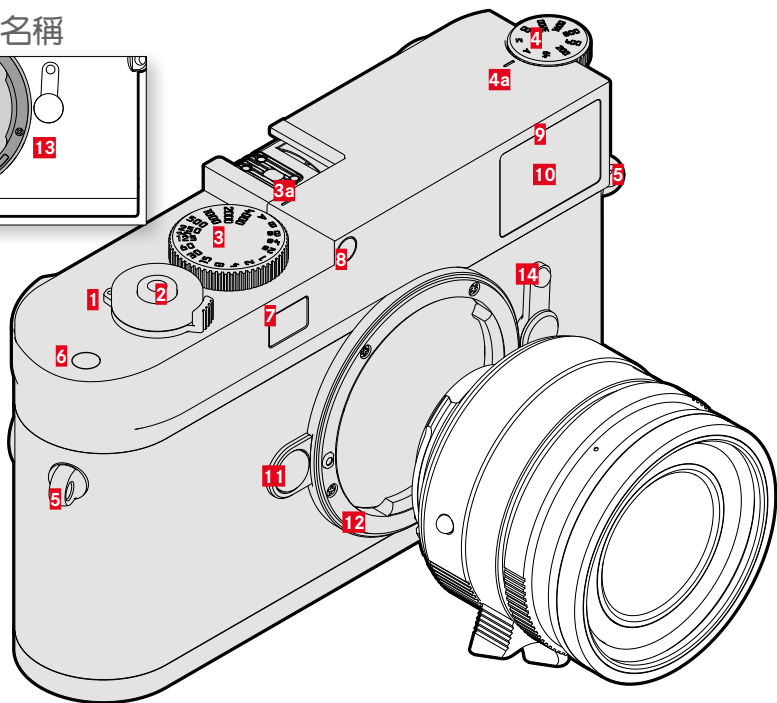
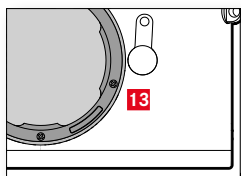

## 1 總開關

相機的開機和關機

## 2 快門按鈕

輕擊：

- 啟用曝光測量及曝光控制

完全按下：

- 釋放快門

在待機狀態下：

- 再次激活相機

## 3 帶鎖定位置的快門速度撥盤

- A：自動控制快門速度

- 8s – 4000：快門速度

（包括中間值）

- B：長時間曝光

（1/16000秒至60分鐘的整個區間可通過某

單操控或B門調節）

- ⚡：閃光同步時間（1/180秒）

**a** 指標

## 4 ISO設定轉輪

- A：ISO感光度的自動控制

- 64 – 6400：固定的ISO值

- M：在菜單或狀態螢幕中設置

**a** 指標

## 5 吊環

## 6 功能按鈕\*\*

## 7 測距儀的視窗

## 8 亮度感測器

## 9 自拍定時器LED

## 10 觀景窗口

## 11 鏡頭解鎖鈕

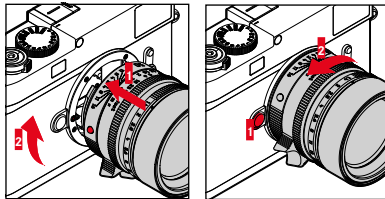

## 12 卡口

## 13 6位元辨識碼

鏡頭偵測感測器

## 14 視野撥桿

選擇取景框線，35/135mm、50/75mm和

28/90mm

## 15 觀景窗目鏡

## 16 顯示幕亮度感測器

## 17 配件靴座

## 18 後撥盤

在菜單中：

- 在菜單中導航

- 設置所選擇的菜單項目/功能

在拍攝模式下：

- 可用作功能按鈕\*\*

在回放模式下

- 放大/縮小觀賞中的相片

按壓：

- 可用作功能按鈕\*\*

## 19 PLAY按鈕

- 在拍攝模式和播放模式之間切換

- 返回到全屏顯示

## 20 FN按鈕\*\*

## 21 MENU按鈕

在菜單中：

- 調出狀態螢幕和**收藏夾**菜單/**在菜單**

- 退出當前顯示的（子）菜單

## 22 顯示幕

## 23 狀態LED

## 24 方向按鈕

在菜單中：

- 在菜單中導航

- 設置所選擇的菜單項目/功能

在回放模式下

- 在影像記憶體中瀏覽

## 25 中間按鈕

在菜單中：

- 套用菜單設置

在拍攝/回放模式下

- 調出資訊顯示

## 26 三腳架螺口

A，DIN 4503（"）

## 27 LED

## 28 電池解鎖滑塊

## 29 記憶卡插槽

▶ 請確保相機關閉

▶ 取出電池

## 30 電池倉

## 31 USB-C-插座

\*\*短暫按下：調出已分配的功能。長按：變更分配（選擇列表）。

## 替電池充電

相機由鋰離子電池提供必須電能。

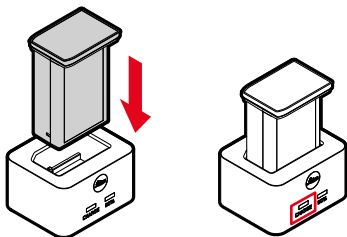

狀態LED發光，表示充電過程正確。

## 準備充電器

- ▶ 使用與本地插座匹配的插頭將充電器連接至電源  
充電器會自動調整為當時的電壓。

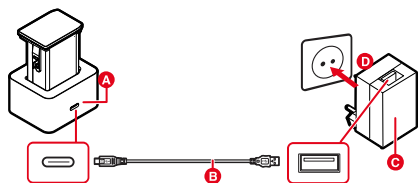

## 更換電池

- ▶ 請確保相機關閉

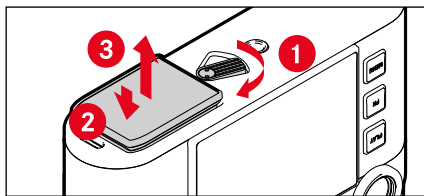

## 裝入/取出記憶卡

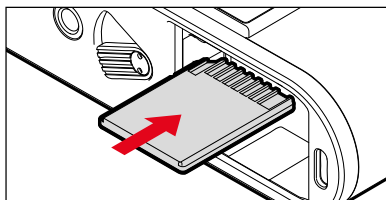

## 顯示幕上的顯示

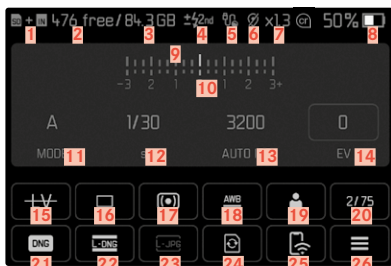

- 1 存儲位置
- 2 剩余相片數量
- 3 存儲位置的剩余容量
- 4 閃光燈同步時間點
- 5 Leica Fotos連接
- 6 借由Leica FOTOS App的GPS功能
- 7 數位變焦
- 8 電池電量
- 9 光平衡
- 10 曝光補償刻度
- 11 曝光模式
- 12 快門速度
- 13 ISO感光度
- 14 曝光補償值
- 15 開/關實時取景
- 16 拍攝模式 (自動模式)
- 17 曝光測光方法
- 18 白平衡模式
- 19 用戶配置文件
- 20 光傳量/焦距或鏡頭型號
- 21 檔案格式
- 22 DNG解析度
- 23 JPG解析度
- 24 格式化記憶卡
- 25 Leica FOTOS
- 26 主菜單



## 對焦

### 混合影像法（雙重影像）

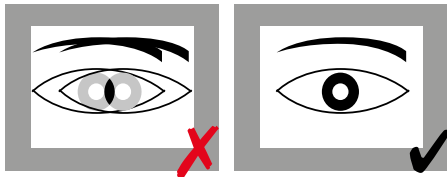

### 分割影像法

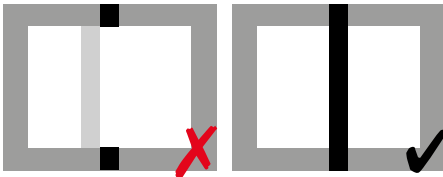

## FN按鈕的功能分配

短暫按壓：調出已分配的功能。

長按：變更分配（選擇列表）。

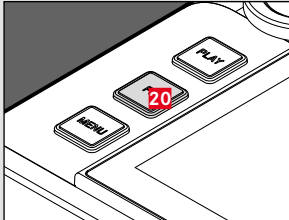
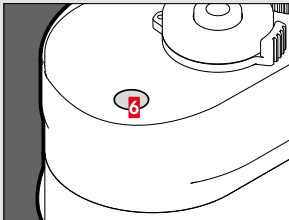
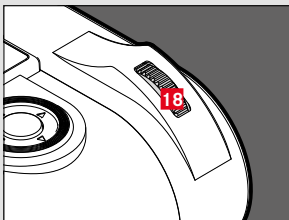
FN按鈕	出廠設置	可用
	實時取景 開啟及關閉實時取景模式	鏡頭檢測 驅動模式 自拍定時器 間隔拍攝 包圍曝光 拍攝輔助 測光模式 M-ISO
	對焦輔助	自動ISO設置 最大ISO值 曝光時間限制 白平衡 灰平衡卡 檔案格式 DNG解析度 最大JPG解析度
	曝光補償	數位變焦 圖像風格 快門類型 閃光燈設置 閃光燈曝光補償 用戶配置文件 EVF ⇄ LCD 格式化SD卡 Leica FOTOS 透視校正 Extended Dynamic Range

# 安全須知

## 一般性

請勿在有強力磁場、靜電或電磁場的裝置（例如電磁爐、微波爐、電視或電腦顯示器、電視遊樂器、手機、收音機）旁邊使用您的相機。其電磁場也可能干擾影像的記錄。

強力磁場，例如揚聲器或大型電動馬達，都可能損壞儲存中的資料或干擾拍攝。

如果相機因受到電磁場影響而出現故障，請您關閉相機，取出電池，稍後重新開啟相機。

請勿在無線電發送機或高壓電線旁使用相機。其電磁場也可能干擾影像的記錄。

請如下所述保存好小零件，如配件靴座蓋：

- 放置於孩童不及之處
- 置於安全不會遺失的地方

現代電子元件對於靜電放電的反應很敏感。例如，在合成地毯上走動時，人體很容易產生幾萬伏特的靜電，所以觸摸相機可能會導致放電，尤其是當相機剛好處在壹個導電的表面上。只發生在相機機身表面的放電現象不會對相機內部的電子部件造成損害。儘管提供額外保護電路設計，但出於安全考量，請盡量勿觸碰向外引出的觸頭，例如熱靴上的觸頭。

請注意：卡口中用於鏡頭偵測的感測器既不能弄髒，也不能刮傷。同樣請注意確保無可能劃傷卡口的沙粒或類似顆粒。此組件只能以乾燥方式清潔（在系統相機的情況下）。

如果要對觸頭進行清潔，請勿使用光學超細纖維布（人造纖維布），而應選用一塊棉布或麻布！如果您事先有意識地觸摸暖氣管或水管（可導電的「接地」材料），則可確保釋放您身上可能附帶的靜電電荷。同時，請在安裝鏡頭蓋和熱靴蓋/觀景窗插蓋的情況下，使用乾燥的方式存放您的相機，以避免觸頭污染和氧化（在系統相機的情況下）。

請僅使用該型號規定的配件，以避免發生干擾、短路或觸電。

請勿嘗試拆除機身零件（外蓋）。專業修理工作僅能由經授權的維修單位執行。

保護相機不和殺蟲劑及其他有侵蝕性的化學品接觸。同樣的，工業用機油、稀釋劑和酒精清潔相機。某些特定的化學藥劑和液體可能損害相機的機身以及表面的塗層。

因為橡膠和塑膠有時會析出侵蝕性化學品，所以不應和相機長時間接觸。

請確保不會有砂粒、灰塵和水灑落相機內，例如在雪地、雨天或在海灘。尤其是在更換鏡頭以及安裝和取出記憶卡和電池時（在系統相機的情況下），請務必注意以上問題。砂粒和灰塵既可能損害相機、鏡頭、記憶卡，也可能損壞電池。濕度可能造成故障，甚至對相機和記憶卡造成難以估計的損害。

## 鏡頭

直射陽光從正前方照到相機時，鏡頭會發揮猶如聚焦鏡的效力。所以必須保護相機，避免受到日光直曬。

裝上鏡頭蓋、將相機置於陰影下（或最好放進袋子裡），有助於避免相機內部發生損害。

## 電池/充電器

只能使用本說明書中所列出和描述的電池類型（BP-SCL7）。

違反使用規定以及使用不合規定種類的電池，可能導致電池爆炸！

不要長時間將電池暴露在陽光、高溫環境、濕潤空氣或潮濕環境下。亦不要將電池置於微波爐或高壓容器內，以避免失火或爆炸危險。

切勿替潮濕的電池充電或在相機中使用。

請確保電池觸點乾淨、無阻物。鋰離子電池具有防止短路的保護，即使這樣，也應該使電池遠離金屬物件，例如回形針或首飾等。短路的電池可能變得很燙而引發嚴重燙傷。

如果電池曾掉落地面，請檢查其機身和接點是否有損壞。裝上有所毀損的電池可能會使相機受損。

如果電池有異味、變色、變形、過熱或者有液體泄露，請務必立即將電池從相機或充電器中取出並進行更換。繼續使用這樣的電池可能引發過熱現象、火災及/或爆炸危險！

切勿將電池丟進火裡，它可能因此爆炸。

有液體流出或有燒焦的味道時，務必讓該電池遠離熱源。那些流出的液體有可能會著火！

本使用說明書列出和描述的充電器(BC-SCL7)僅可與本使用說明書中所描述的電源(ACA-SCL7)及配套的可互換電源插頭一起使用。

使用未經Leica相機股份公司許可的充電器可能會損壞電池，極端情況下會造成嚴重的或危及生命的傷害。

充電時使用的電源插座，應置於隨手可及之處。

充電器及電池不可以拆解。修理工作只能由取得授權的工廠執行。

請確保不要讓兒童玩耍電池。吞嚥電池可能造成窒息。

充電器的接點應該保持乾淨，而且絕對不要讓它們短路。

若在收音機附近使用充電器，訊號的接收可能受到干擾。設備之間要維持至少1米的距離。

使用充電器時，可能有噪聲出現（「唧唧聲」），這是正常現象，並不是故障。

充電器不使用時，請拔除電源，因為即使未放入電池還是會消耗一些（很少的）電流量。

電池的充電溫度必須在10° C至30° C之間（否則，充電器無法接通或接通後會再次斷開）。

鋰離子電池不管有多少剩餘電量，都可再行充電。若電池電力還未耗盡，則充飽電所需的時間會短一些。

出廠時新電池僅部分充電，因此在其首次使用前應事先將其充滿電。

新電池必須通過相機使用充分充電、放電，如此反復2-3次後才能達到其最大充電容量。這種充分放電作業應該每充放電約25次就重新執行一次。

在充電過程中，電池和充電器溫度都會升高。這是正常現象，不是故障跡象。

如果發光二極體在充電開始後快速閃爍，則表明存在充電故障（例如，超出了充電時間的允許時長，電壓或溫度超出了允許範圍或發生了短路）。這時，請拔除充電器的電源並取出充電電池。請確定前述溫度條件吻合，再重新充電。若無法排除此問題，請與您的經銷商、所在國家的Leica代理商或Leica相機公司聯絡。

鋰離子電池會因內部化學反應而產生電流。這種反應還受到外部溫度和空氣濕度影響。為讓充電電池的使用時間與壽命達到最長，應避免長時間放置在溫度極高或極低的環境中（例如在夏天或冬天，放在停駛的汽車裡）。

## 急救

電池液若接觸到眼睛，可能會導致失明。請立即用清水徹底沖洗眼睛。不要揉眼睛。立即就醫。

洩流的液體若碰到皮膚或衣服，可能引發傷害。請用清水清洗碰到的部位。

## 記憶卡

只要相片儲存在記憶卡中，或讀取記憶卡的相片，就不能將記憶卡取出。同樣的，在此期間也不可將相機關機或是劇烈震動。

請勿讓記憶卡掉落地面，而且不要彎折它，否則它可能會受損，而且可能導致儲存的資料遺失。

請勿接觸記憶卡背面的觸點，並避免讓它們沾上汗漬、灰塵或濕氣。

請您注意不要讓兒童拿到記憶卡。勿吞記憶卡可能導致窒息危險。

## 指帶

安裝指帶後，確保固定栓正確安裝，以防止相機掉落。

指帶原則上由特別能承重的材料製成。因此，請將指帶遠離兒童。指帶不是玩具，對於兒童有潛在的危險。

請將指帶僅用作相機或望遠鏡的指帶。其他使用方式存在受傷隱患，且可能導致指帶損壞，因此這類使用時不允許的。

由於存在被勒窒息危險，在進行某些存在被指帶掛住的高風險的運動活動（例如：登山和其他與其相似的戶外活動）時不可用於相機或望遠鏡。

# 管制提示

在相機菜單中，您可以找到該設備專用的國家/地區認證。

- ▶ 在主菜單中選擇 **相機資訊**
- ▶ 選擇 **監管資訊**

~ 交流電 (AC) == 直流電 (DC)	Ⓜ II級設備 (該產品設計有雙重絕緣)
---------------------------	----------------------

## 電機與電子裝置的廢棄處置

(適用於歐盟以及其它有分類回收系統的歐洲國家)



本裝置包含電氣及/或電子組件，不得棄置於一般家庭垃圾內。請務必將本裝置送至地方政府設定的適合的資源回收點。您不須為此付費。此裝置若含有可更換式電池組或電池，請務必先將這些電池取出，並按當地規定進行廢棄物處理。其他和本主體相關的資訊，可從當地政府、廢棄物處理公司或在購買產品的商店處得知。

## 保固

您除了會從經銷商處獲得合法的保用證之外，還將在自從 Leica 授權經銷商處購得該 Leica 產品之日起，獲得 Leica 相機股份公司提供的兩年額外的產品保修服務。迄今為止的產品包裝均隨附保修條款。在新服務中，這些條款將僅可線上查閱。這樣的優勢是您可隨時查閱您產品適用的保修條款。請注意，此類情況僅適用於未隨附保修條款的产品。對於已隨附保修條款的产品，今後也將僅使用該保修條款。有關保固範圍、保固服務和限制的更多資訊請參閱：

[warranty.leica-camera.com](http://warranty.leica-camera.com)

Made for  
**iPhone | iPad**

Use of the Made for Apple badge means that an accessory has been designed to connect specifically to the Apple product(s) identified in the badge and has been certified by the developer to meet Apple performance standards. Apple is not responsible for the operation of this device or its compliance with safety and regulatory standards. Please note that the use of this accessory with an Apple product may affect wireless performance. Apple®, Apple TV®, Apple Watch®, iPad®, iPad Air®, iPad Pro®, iPhone®, and Lightning® are trademarks of Apple Inc., registered in the U.S. and other countries. iOS® is a trademark of Apple Inc.



**Content  
Authenticity  
Initiative**



# 技術參數

## 相機

### 名稱

Leica M11–P

### 相機型號

數位測距儀觀景窗系統相機

### 型號編號

2416

### 訂購號碼

	國家或地區備選		
	歐盟/美國/中國	日本	行
訂購號碼 (顏色)	20211 (黑色)	20212 (黑色)	20213 (黑色)
Wi-Fi 5GHz	11a/n/ac: 149 - 165頻道 (5745 - 5825 MHz)	11a/n/ac: 36 - 48頻道 (5180 - 5240 MHz)	-
Wi-Fi 2.4GHz	11b/g/n: Channel 1 - 11 (2412 - 2462 MHz)		
藍牙	4.2 BR/EDR/LE: BR/DR channel 1 - 79 LE channel 0 - 39 (2402 - 2480 MHz)		

### 儲存媒體

1–2 GB SD卡/最大32 GB SDHC卡/最大2 TB SDXC卡，  
256 GB內置存儲器

### 材質

頂蓋/底部：鋁，上漆  
機身前後部：鎂

### 鏡頭連接

Leica M卡口

### 連接介面

ISO配件軌座，帶有用於Leica閃光燈和Leica Visoflex 2觀  
景窗的附加操控觸頭（可作為配件提供）  
用於數據傳輸和電池充電的USB–C電線

### 適用鏡頭

Leica M型鏡頭，藉助轉接器可使用Leica R型鏡頭

### 操作條件

0 ~ +40° C

### 電源電壓/電流

DC 7.4V, 1.5A (永久連接時)

### 尺寸 (寬x高x深)

139 x 38.5 x 80 mm

### 重量

銀色：約632 g (含電池)

黑色：約532 g (含電池)

## 感測器

### 感測器大小

CMOS晶片，活動面積約24 x 36 mm

### 相片解析度

DNG™	L-DNG	60.4 MP	9536 x 6336 畫素
	M-DNG	36.6 MP	7424 x 4936 畫素
	S-DNG	18.5 MP	5280 x 3506 畫素
JPG	L-JPG	60.1 MP	9504 x 6320 畫素
	M-JPG	36.2 MP	7392 x 4896 畫素
	S-JPG	18.2 MP	5248 x 3472 畫素

## 顯示幕

### 顯示幕

2.95" TFT LCD, 1080 x 720 畫素

## 配置

### WLAN/藍牙

使用WLAN功能時需要「Leica FOTOS」。可在Apple App Store™或Google Play Store™購得。2.4GHz/5GHz\* 雙頻 IEEE802.11 a/b/g/n/ac Wave2 WLAN（標準WLAN協定），加密方式：與WLAN兼容的WPA™/WPA2™，訪問方式：紅外模式

## 電源

### 充電器 (Leica BC–SCL7)

輸入：USB–C, DC 5V, 2A, 輸出：DC 8.4V, 1A, 操作條件：  
+10° C至+35° C, 生產廠家：帝聞企業股份有限公司，  
中國製造

### 電源適配器 (Leica ACA–SCL7)

輸入：AC 110V–240V ~ 50/60 Hz, 0.3A, 輸出：DC 5V, 2A, 操作條件：+10° C至+35° C, 生產廠家：帝聞企業股份有限公司，  
中國製造

### 電池 (Leica BP–SCL7)

可充電鋰離子（鋰聚合物）電池，額定電壓：7.4V, 容量：1800mAh, 充電電壓/電流：DC 7.4V/1000mA, 操作條件：+10° C至+35° C (充電)/+0° C至+40° C (放電)，生產廠家：富士電子（深圳）有限公司，中國製造，製造日期可從電池自身找到。日期格式為年/月/日。

相機的生產日期可在包裝上找到。

日期格式為年/月/日。保留變更設計和執行的權利。

**产品说明书附件  
SUPPLEMENT TO PRODUCT INSTRUCTIONS**

这个文件涉及的是在中华人民共和国境内或销售给中华人民共和国境内  
Include this document with all Electronic Information Products  
imported or sold in the People's Republic of China

<b>有毒有害化学物质和元素</b>						
Toxic and Hazardous Substances and Elements						
部件名称 Part Name	铅 Lead (Pb)	汞 Mercury (Hg)	镉 Cadmium (Cd)	六价铬 Hexavalent Chromium (Cr <sup>6+</sup> )	多溴联苯 Polybrominated biphenyls (PBBs)	多溴二苯醚 Polybrominated diphenyl ethers (PBDEs)
	电路板 (Circuit Modules)	0	0	0	0	0
电路板部件 (Cables & Cable Assemblies)	0	0	0	0	0	0
金属部件 (Metal Parts)	X	0	0	0	0	0
塑料和聚合物部件 (Plastic and Polymer parts)	0	0	0	0	0	0
光学和光学组件 (Optics and Optical Components)	0	0	0	0	0	0
电池 (Batteries)	①	0	0	0	0	0

除非另有特别说明，此标志为针对环境及产品环保使用标志。某些零件会带有一个限制的使用限制(例如，在加拿大和美国的生产)。此标志仅用于标识了产品生命周期中非正常使用的零件工作。The Environmentally Friendly Use Period (EFUP) for all enclosed products and their parts are per the symbol shown here, unless otherwise marked. Certain parts may have a different EFUP (for example, battery modules) and so are marked to reflect such. The Environmentally Friendly Use Period is valid only when the product is operated under the conditions defined in the product manual.



only for battery pack

**限用物质含有情况标示声明书  
Declaration of the Presence Condition  
of the Restricted Substances Marking**

設備名稱：AC適配器 型號（型式）：ACA-SC17  
Equipment name: AC Adapter, Type designation (Type): ACA-SC17

單元 unit	限用物質及其化學符號					
	Restricted substances and their chemical symbols					
	鉛 Lead (Pb)	汞 Mercury (Hg)	鎘 Cadmium (Cd)	六價鉻 Hexavalent Chromium (Cr <sup>6+</sup> )	多溴聯苯 Polybrominated biphenyls (PBB)	多溴二苯醚 Polybrominated diphenyl ethers (PBDE)
機件 (Body parts)	0	0	0	0	0	0
印刷電路板 (Printed circuit board)	-	0	0	0	0	0
電容器 (capacitor)	0	0	0	0	0	0
USB插頭 (USB plug)	0	0	0	0	0	0
ACIP (AC plug)	-	0	0	0	0	0

備註1: “超出0.1 wt %”及“超出0.01 wt %”係指限用物質之百分比含量超出百分比含量基準值。  
Note 1: “Exceeding 0.1 wt %” and “exceeding 0.01 wt %” indicate that the percentage content of the restricted substance exceeds the reference percentage value of presence condition.

備註2: “-”係指該項限用物質之百分比含量未超出百分比含量基準值。  
Note 2: “-” indicates that the percentage content of the restricted substance does not exceed the percentage of reference value of presence.

備註3: “-”係指該項限用物質為豁免項目。  
Note 3: The “-” indicates that the restricted substance corresponds to the exemption.

茲就提供所提供之產品限用物質含有情況標內內容經執行單位或採買處之品質管理單位，並確實提供相關文件，確認正確標識提供負責。並同意配合品質執行後作管理作業所需，俟商品辦法第49條之規定，於標識工作文內提供相關證明文件以供查閱。  
I hereby ensure that “the presence conditions of the restricted substance” provided above have been proved by testing or appropriate quality control measures, and make sure the relevant documents provided are correct and ready. Also, I agree to cooperate with BSM, as the Article 49 of the Commodity Inspection Act stipulates, to provide the relevant documents, if needed, for verification within 28 working days when BSM carries out the market surveillance activities.

**限用物质含有情况标示声明书  
Declaration of the Presence Condition  
of the Restricted Substances Marking**

設備名稱：充電器 型號（型式）：BC-SC17  
Equipment name: Battery Charger, Type designation (Type): BC-SC17

單元 unit	限用物質及其化學符號					
	鉛 Lead (Pb)	汞 Mercury (Hg)	鎘 Cadmium (Cd)	六價鉻 Hexavalent Chromium (Cr <sup>6+</sup> )	多溴聯苯 Polybrominated biphenyls (PBB)	多溴二苯醚 Polybrominated diphenyl ethers (PBDE)
機件 (Body parts)	0	0	0	0	0	0
印刷電路板 (Printed Circuit Board)	-	0	0	0	0	0
電容器 (Capacitor)	0	0	0	0	0	0
USB插頭 (USB plug)	0	0	0	0	0	0

備註1: “超出0.1 wt %”及“超出0.01 wt %”係指限用物質之百分比含量超出百分比含量基準值。  
Note 1: “Exceeding 0.1 wt %” and “exceeding 0.01 wt %” indicate that the percentage content of the restricted substance exceeds the reference percentage value of presence condition.

備註2: “-”係指該項限用物質之百分比含量未超出百分比含量基準值。  
Note 2: “-” indicates that the percentage content of the restricted substance does not exceed the percentage of reference value of presence.

備註3: “-”係指該項限用物質為豁免項目。  
Note 3: The “-” indicates that the restricted substance corresponds to the exemption.

茲就提供所提供之產品限用物質含有情況標內內容經執行單位或採買處之品質管理單位，並確實提供相關文件，確認正確標識提供負責。並同意配合品質執行後作管理作業所需，俟商品辦法第49條之規定，於標識工作文內提供相關證明文件以供查閱。  
I hereby ensure that “the presence conditions of the restricted substance” provided above have been proved by testing or appropriate quality control measures, and make sure the relevant documents provided are correct and ready. Also, I agree to cooperate with BSM, as the Article 49 of the Commodity Inspection Act stipulates, to provide the relevant documents, if needed, for verification within 28 working days when BSM carries out the market surveillance activities.

取得審驗證明之低功率射頻器材，非經核准，公司、商號或使用者均不得擅自變更頻率、加大功率或變更原設計之特性及功能。低功率射頻器材之使用不得影響飛航安全及干擾合法通信；經發現有干擾現象時，應立即停用，並改善至無干擾時方得繼續使用。前述合法通信，指依電信管理法規作業之無線電通信。低功率射頻器材須忍受合法通信或工業、科學及醫療用電波輻射性電機設備之干擾。

應避免影響附近雷達系統之操作。高增益指向性天線只應用於固定式點對點系統



您可在下載詳細的使用說明書：  
[zh.leica-camera.com/Service-Support/Support/Downloads](http://zh.leica-camera.com/Service-Support/Support/Downloads)  
 如需免費預訂印刷成冊的詳細使用說明書，請在以下鏈接註冊：  
[www.order-instructions.leica-camera.com](http://www.order-instructions.leica-camera.com)

# NAMA KOMPONEN

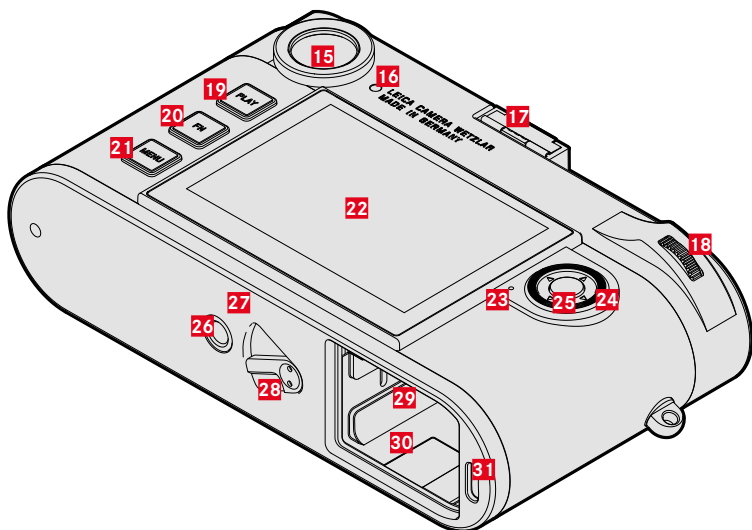
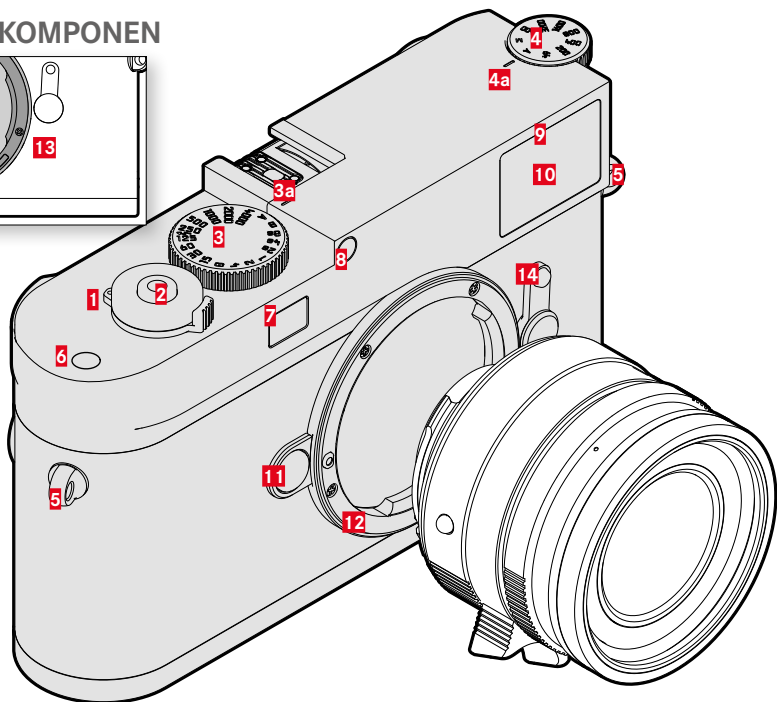
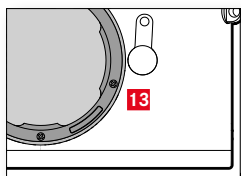



**1 Tombol utama**  
Mengaktifkan dan menonaktifkan kamera

**2 Tombol rana**  
Tekan singkat:  
– Mengaktifkan pengukuran dan kontrol pencahayaan

Tekan sepenuhnya:

– Ambil gambar

dalam operasi siaga:

– Mengaktifkan ulang kamera

**3 Roda pengatur kecepatan rana dengan posisi kunci**

– **A:** sistem kontrol kecepatan rana otomatis

– **8s – 4000:** kecepatan rana

(termasuk nilai perantara)

– **B:** pengantaraan lama

(1/16000 detik - 60 menit, dapat diatur melalui kontrol menu pada tingkat apa pun atau Bulb)

–  waktu sinkronisasi cepat (1/180 detik)

**a** Indeks

**4 Roda pengatur ISO**

– **A:** kontrol otomatis sensitivitas ISO

– **64 – 6400:** nilai ISO tetap

– **M:** pengaturan di menu atau layar status

**a** Indeks

**5 Mata kait**

**6 Tombol fungsi\*\***

**7 Jendela pengukur jarak**

**8 Sensor kecerahan**

**9 LED timer otomatis**

**10 Jendela bidik**

**11 Tombol pelepas lensa**

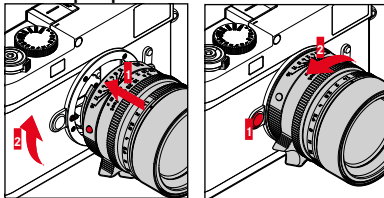

**12 Bayonet**

**13 Pengkodean 6-bit**

Sensor untuk pendeteksian jenis lensa

**14 Pemilih bingkai gambar**

Pilihan pasangan garis bingkai 35/135 mm, 50/75 mm dan 28/90 mm

**15 Lensa mata jendela bidik**

**16 Sensor kecerahan untuk monitor**

**17 Dudukan aksesoris**

**18 Roda ibu jari**

dalam menu:

– Menavigasi dalam menu

– Mengatur item menu/fungsi yang dipilih

dalam mode pengambilan gambar:

– Berguna sebagai tombol fungsi\*\*

dalam mode pemutaran:

– Memperbesar/memperkecil gambar yang diamati

Tekan:

– Berguna sebagai tombol fungsi\*\*

**19 Tombol PLAY**

– Beralih antara mode pengambilan gambar

dan pemutaran

– Kembali ke tampilan layar penuh

**20 Tombol FN\*\***

**21 Tombol MENU**

dalam menu:

– Membuka layar status dan menu **Favorites** atau **Main Menu**

– Keluar dari menu (submenu) yang ditampilkan saat ini

**22 Monitor**

**23 LED status**

**24 Tombol pilihan**

dalam menu:

– Menavigasi dalam menu

– Mengatur item menu/fungsi yang dipilih

dalam mode pemutaran:

– Menggulir dalam memori gambar

**25 Tombol tengah**

dalam menu:

– Menerapkan pengaturan menu

dalam mode pengambilan gambar/pemutaran:

– Membuka tampilan informasi

**26 Ulir tripod**

A 1/4, DIN 4503 (1/4")

**27 LED**

**28 Penggeser pelepas baterai**

**29 Slot kartu memori**

▶ Pastikan kamera dimatikan

▶ Mengeluarkan baterai

**30 Tempat baterai**

**31 Soket USB-C**

## MENGENAL BATERAI

Kamera ditenagai oleh baterai ion litium sesuai kebutuhan daya yang diperlukan.

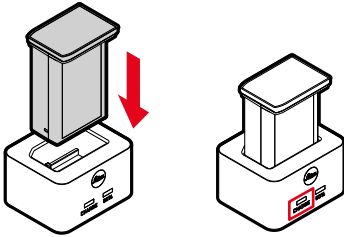

Proses pengisian daya yang benar ditunjukkan dengan LED status.

## MENYIAPKAN PENGISI DAYA

- ▶ Sambungkan pengisi daya ke listrik menggunakan steker yang sesuai dengan stopkontak standar lokal.
  - Pengisi daya akan diatur secara otomatis sesuai tegangan jaringan masing-masing.

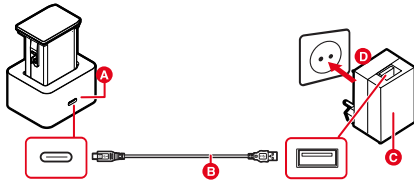

## MENGGANTI BATERAI

- ▶ Pastikan kamera dimatikan

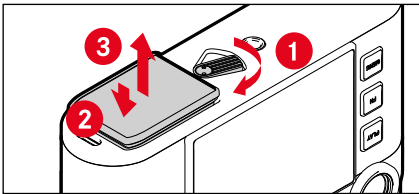

## MEMASUKKAN/MENGELUARKAN KARTU MEMORI

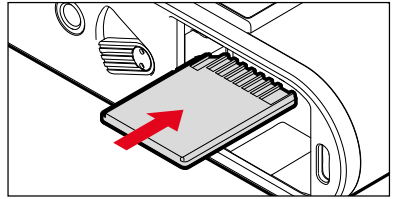

## TAMPILAN PADA MONITOR

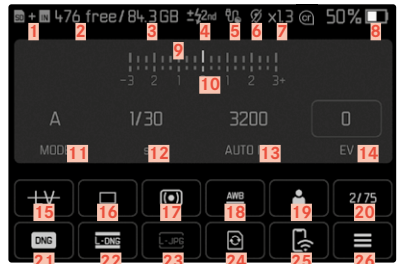

- 1 Lokasi penyimpanan
- 2 Jumlah pengambilan gambar yang tersisa
- 3 Kapasitas sisa kartu memori
- 4 Titik waktu sinkronisasi lampu kilat
- 5 Sambungan Leica Fotos
- 6 Fungsi GPS melalui aplikasi Leica FOTOS
- 7 Zoom digital
- 8 Kapasitas baterai
- 9 Keseimbangan cahaya
- 10 Skala kompensasi pencahayaan
- 11 Mode pencahayaan
- 12 Kecepatan rana
- 13 Sensitivitas ISO
- 14 Nilai koreksi pencahayaan
- 15 Live View aktif/nonaktif
- 16 Mode pengambilan gambar (Drive Mode)
- 17 Metode pengukuran pencahayaan
- 18 Mode keseimbangan putih
- 19 Profil pengguna
- 20 Intensitas cahaya/jarak titik fokus atau jenis lensa
- 21 Format file
- 22 Resolusi DNG
- 23 Resolusi JPG
- 24 Memformat kartu memori
- 25 Leica FOTOS
- 26 Menu utama

## PENGATURAN JARAK

### METODE GABUNGAN GAMBAR (GAMBAR GANDA)

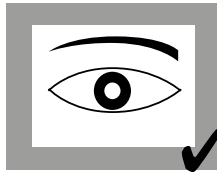
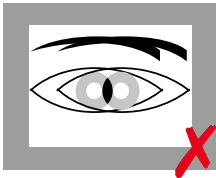

### METODE PEMOTONGAN GAMBAR

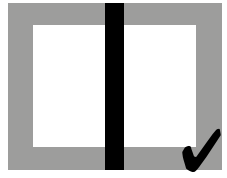
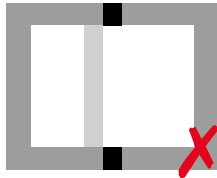

## ALOKASI TOMBOL FN

- Menekan singkat: Membuka fungsi menu yang ditetapkan.
- Menekan lama: Mengubah alokasi (daftar pilihan)

Tombol FN	Pengaturan pabrik	Tersedia
	<b>Live View</b> Mengaktifkan dan menonaktifkan mode Live View	Lens Detection Drive Mode Self Timer Interval Shooting Exposure Bracketing Capture Assistants Exposure Metering M-ISO
	<b>Focus Aid</b>	Auto ISO Settings Maximum ISO Shutter Speed Limit White Balance Gray card File Format DNG Resolution Max. JPG Resolution
	<b>Exposure Compensation</b>	Digital Zoom Film Style Shutter Type Flash Settings Flash Exp. Compensation User Profile EVF LCD Format SD Card Leica FOTOS Perspective Control Extended Dynamic Range

# PETUNJUK KESELAMATAN

## UMUM

- Jangan gunakan kamera di dekat perangkat dengan medan magnet dan medan elektrostatik atau elektromagnetik yang kuat (misalnya, oven induksi, oven microwave, TV, monitor komputer, konsol video game, ponsel, dan radio). Medan elektromagnetisnya juga dapat mengganggu pengambilan gambar.
- Medan magnet yang kuat, misalnya dari speaker atau motor listrik yang besar, dapat merusak data atau gambar yang tersimpan.
- Jika kamera mengalami gangguan akibat pengaruh medan elektromagnetik, matikan kamera, keluarkan baterai beberapa saat dan masukkan kembali, lalu hidupkan ulang kamera.
- Jangan gunakan kamera di dekat pemancar radio atau kabel bertegangan tinggi. Medan elektromagnetisnya juga dapat mengganggu pengambilan gambar.
- Simpan komponen kecil misalnya penutup dudukan aksesoris secara umum sebagai berikut:
  - jauh dari jangkauan anak-anak
  - di tempat yang aman dari kehilangan dan pencurian
- Komponen elektronik modern bereaksi secara sensitif terhadap pelepasan daya elektrostatik. Karena seseorang yang misalnya berlari di atas karpet sintetis dapat dengan mudah menghasilkan daya lebih dari 10.000 volt, pelepasan muatan elektrostatik akan terjadi melalui sentuhan dengan kamera, terutama jika kamera berada di atas permukaan konduktif. Jika hanya menyentuh bodi kamera, pelepasan muatan ini sama sekali tidak berbahaya untuk peralatan elektronik. Untuk alasan keamanan, namun, jangan sentuh bagian luar kontak yang diarahkan secara eksternal, misalnya yang ada di hotshoe, terlepas dari sirkuit pengamanan internal tambahan.
- Pastikan sensor pendeteksi jenis lensa pada bayonet tidak kotor atau tergores. Pastikan juga tidak ada butiran pasir atau partikel serupa yang dapat menggores bayonet. Bersihkan komponen ini hanya saat kering (pada kamera sistem).
- Untuk membersihkan bidang kontak, jangan gunakan kain serat optik halus (sintetis); namun gunakan kain katun atau linen. Jika sebelumnya Anda memegang pipa pemanas atau pipa air (bahan konduktif yang tersambung dengan "arde") dengan sengaja, maka muatan elektrostatik yang mungkin ada akan terlepas secara aman. Hindari kontaminasi dan oksidasi pada bidang kontak dengan menyimpan kamera di tempat kering serta memasang penutup lensa dan penutup dudukan lampu kilat dan penutup soket jendela bidik (pada kamera sistem).
- Gunakan hanya aksesoris yang ditentukan untuk model ini untuk menghindari gangguan, arus pendek, atau sengatan listrik.
- Jangan coba mengeluarkan komponen bodi (penutup). Perbaikan yang tepat hanya dapat dilakukan di pusat servis resmi.
- Lindungi kamera dari kontak dengan cairan semprotan serangga dan zat kimia berbahaya lainnya. Bensin (pencuci), thinner, dan alkohol juga tidak boleh digunakan untuk pembersihan. Zat kimia dan cairan tertentu dapat merusak bodi atau lapisan permukaan kamera.
- Karet dan plastik dapat mengeluarkan zat kimia berbahaya. Jangan biarkan zat tersebut mengenai kamera dalam waktu lama.
- Pastikan pasir, debu, dan air tidak memasuki kamera, misalnya saat terjadi salju, hujan, atau saat berada di pantai. Hal ini terutama berlaku saat mengganti lensa (pada kamera sistem) dan saat memasukkan dan mengeluarkan kartu memori dan baterai. Pasir dan debu dapat merusak kamera, lensa, kartu memori, dan baterai. Kelembapan dapat menyebabkan kegagalan fungsi, bahkan kerusakan pada kamera dan kartu memori yang tidak dapat diperbaiki.

## LENSA

- Lensa berfungsi seperti kaca pembesar jika sinar matahari yang terang bersinar di bagian depan kamera. Karena itu, kamera harus dilindungi dari sinar matahari yang terik.
- Gunakan penutup lensa dan jaga agar kamera berada di tempat yang teduh atau sebaiknya dalam tas kamera untuk membantu mencegah kerusakan interior kamera.

## BATERAI/PENGISI DAYA

- Hanya jenis baterai (BP-SCL7) yang tercantum dan dijelaskan dalam petunjuk ini yang dapat digunakan.
- Penggunaan baterai yang tidak sesuai dan jenis baterai yang tidak dimaksudkan untuk kamera ini dapat menimbulkan ledakan dalam kondisi tertentu.
- Jangan paparkan baterai ke sinar matahari, panas, lembap, atau basah dalam waktu lama. Selain itu, baterai tidak boleh disimpan dalam oven microwave atau wadah bertekanan tinggi. Terdapat risiko kebakaran atau ledakan!
- Baterai lembap atau basah tidak boleh diisi daya atau dimasukkan ke kamera!
- Selalu pastikan bidang kontak baterai bersih dan bebas diakses. Meskipun baterai lithium-ion terlindungi dari hubungan arus pendek, baterai harus tetap dilindungi dari kontak dengan benda logam, seperti penjepit kertas atau perhiasan. Baterai yang terkena hubungan arus pendek dapat menjadi sangat panas dan mengakibatkan luka bakar parah.
- Jika baterai jatuh, periksa bodi dan kontakannya apakah ada kerusakan. Menggunakan baterai rusak dapat merusak kamera.
- Bila terdapat bau, perubahan warna dan bentuk, kelebihan panas, atau kebocoran cairan, baterai harus segera dilepas dari kamera atau dari pengisi daya dan diganti. Jika ada kerusakan, penggunaan baterai selanjutnya akan memunculkan risiko panas berlebih, kebakaran, dan/atau ledakan!
- Jangan buang baterai ke dalam api karena dapat menimbulkan ledakan.
- Jika baterai mengeluarkan cairan atau bau terbakar, jauhkan baterai dari sumber panas. Cairan yang bocor dapat terbakar.
- Hanya pengisi daya (BC-SCL7) yang tercantum dan dijelaskan dalam petunjuk ini yang dapat digunakan bersama dengan unit catu daya (ACA-SCL7) yang dijelaskan dan steker listrik lepas-pasang yang disertakan.
- Penggunaan pengisi daya yang tidak disetujui oleh Leica Camera AG dapat mengakibatkan kerusakan baterai, dan dalam kasus ekstrim mengakibatkan cedera parah atau membahayakan nyawa.
- Pastikan stopkontak utama yang digunakan mudah dijangkau.
- Baterai dan pengisi daya tidak boleh dibuka. Perbaikan hanya dapat dilakukan di kantor servis resmi.
- Pastikan baterai tidak dapat dijangkau oleh anak-anak. Jika baterai tertelan, baterai dapat menyebabkan mati lemas.
- Jaga kebersihan kontak pengisi daya dan hindari hubungan arus pendek pada pengisi daya.
- Jika pengisi daya digunakan di dekat unit penerima gelombang radio, maka penerimaan radio dapat terganggu. Sediakan jarak minimum 1 m di antara kedua perangkat ini.
- Pengisi daya dapat mengeluarkan bunyi dengung saat digunakan, hal ini normal dan bukan merupakan kegagalan fungsi.
- Putuskan pengisi daya dari stopkontak bila tidak digunakan karena meskipun baterai tidak dimasukkan, pengisi daya akan mengkonsumsi sejumlah sangat kecil daya.
- Agar dapat diisi daya, baterai harus berada pada suhu antara 10 °C dan 30 °C (jika tidak, pengisi daya tidak dapat dihidupkan atau akan mati kembali).
- Daya baterai lithium-ion dapat diisi setiap saat, berapa pun tingkat dayanya saat ini. Jika daya baterai hanya habis sebagian saat pengisian daya dimulai, maka pengisian daya penuh akan lebih cepat.
- Baterai baru dari pabrik hanya terisi daya sebagian, jadi baterai harus diisi daya sepenuhnya sebelum digunakan pertama kali.
- Baterai yang baru akan mencapai kapasitas penuh maksimalnya untuk pertama kali setelah 2-3 kali pengisian daya dan akan mengalami pelepasan daya kembali karena pengoperasian kamera. Proses pengosongan daya harus diulang setelah sekitar 25 siklus pengoperasian.
- Baterai dan pengisi daya akan menjadi panas selama proses pengisian daya berlangsung. Kondisi ini normal dan bukan merupakan kegagalan fungsi.
- Jika LED berkedip cepat setelah pengisian daya dimulai, ini menunjukkan kesalahan pengisian daya (misalnya waktu pengisian daya maksimum terlampaui, tegangan atau suhu di luar rentang yang diizinkan, atau terjadi hubung singkat). Dalam kasus ini, lepas pengisi daya dari stopkontak, lalu keluarkan baterai. Pastikan kondisi suhu yang disebutkan di atas terpenuhi lalu mulai lagi pengisian daya. Jika masalah berlanjut, hubungi dealer, kantor Leica di negara Anda, atau Leica Camera AG.
- Baterai lithium-ion yang dapat diisi ulang akan menghasilkan daya melalui reaksi kimia internal. Reaksi ini juga dipengaruhi oleh suhu lingkungan dan kelembapan. Untuk memastikan masa pakai baterai yang optimal, jangan paparkan baterai pada suhu ekstrem yang kontinu (tinggi atau rendah) (mis. di tempat parkir mobil pada musim panas atau dingin).

## PERTOLONGAN PERTAMA

- Jika terkena mata, cairan baterai dapat menimbulkan risiko kebutaan. Segera bilas mata secara menyeluruh menggunakan air bersih. Jangan gosok mata. Segera kunjungi dokter.
- Jika terkena kulit atau pakaian, cairan yang bocor dapat menimbulkan risiko cedera. Cuci area yang terkena cairan menggunakan air bersih.

## KARTU MEMORI

- Selama proses penyimpanan gambar ke kartu memori atau kartu memori dibaca, kartu memori tidak boleh dikeluarkan. Demikian juga, kamera tidak boleh dimatikan atau terkena guncangan selama waktu tersebut.
- Jangan jatuhkan dan jangan tekek kartu memori karena dapat rusak dan data yang tersimpan dapat hilang.
- Jangan sentuh kontak di bagian belakang kartu memori, serta jaga agar tidak kotor, berdebu, dan lembap.
- Pastikan kartu memori jauh dari jangkauan anak-anak. Terdapat risiko bahaya tersedak jika kartu memori tertelan.



## TALI BAHU

- Setelah memasang tali bahu, pastikan bahwa pengait dipasang dengan benar untuk mencegah kamera jatuh.
- Tali bahu biasanya terbuat dari bahan penahan beban khusus. Jauhkan tali bahu ini dari jangkauan anak-anak. Tali bahu ini bukan mainan dan berbahaya bagi anak karena risiko tercekik.
- Gunakan tali bahu hanya sesuai fungsinya sebagai tali pengangkat untuk kamera atau teropong. Penggunaan lain dapat menimbulkan bahaya cedera dan dapat mengakibatkan kerusakan pada tali bahu, dan oleh karenanya dilarang.
- Tali bahu ini tidak boleh dipasang pada kamera atau teropong selama aktivitas olahraga karena jika tali bahu dibiarkan menggantung, terdapat risiko yang tinggi (misalnya memanjat gunung dan jenis olahraga luar ruangan lainnya yang serupa, dll.).

## PEMBERITAHUAN HUKUM

Dalam menu kamera, Anda akan menemukan persetujuan spesifik per negara untuk perangkat ini.

- ▶ Dalam menu utama, pilih **Camera Information**
- ▶ Pilih **Regulatory Information**

 Arus AC  Arus DC	 Perangkat kategori II (produk ini dikonstruksi dengan isolasi ganda)
---	--

## PEMBUANGAN PERANGKAT LISTRIK DAN ELEKTRONIK

(Berlaku untuk UE dan negara Eropa lainnya dengan sistem pengumpulan terpisah.)



Perangkat ini memiliki komponen listrik dan/atau elektronik, sehingga tidak boleh dibuang bersama limbah rumah tangga biasa! Sebagai gantinya, serahkan komponen tersebut ke tempat pembuangan khusus yang telah disiapkan oleh otoritas setempat. Hal ini tidak dipungut biaya. Jika perangkat berisi baterai yang dapat diganti, keluarkan terlebih dulu dan jika perlu, buang baterai tersebut dengan benar. Untuk informasi lebih lanjut tentang pembuangan yang aman, hubungi pemerintah setempat, perusahaan pembuangan limbah, atau toko tempat Anda membeli perangkat tersebut.

## GARANSI

Selain hak garansi Anda berdasarkan undang-undang dari pihak penjual, Anda juga akan menerima garansi produk untuk produk Leica ini dari Leica Camera AG yang berlaku sejak tanggal pembelian di dealer Leica resmi. Hingga saat ini, ketentuan garansi disertakan bersama kemasan produk. Sebagai layanan baru, ketentuan garansi sekarang tersedia secara online. Hal ini memiliki keuntungan, yaitu Anda memiliki akses ke ketentuan garansi yang berlaku untuk produk Anda kapan saja. Perhatikan bahwa hal ini hanya berlaku untuk produk yang tidak dikirimkan dengan ketentuan jaminan yang disertakan. Untuk produk dengan ketentuan garansi yang disertakan, secara khusus hal tersebut terus berlaku. Untuk informasi lebih lanjut tentang cakupan garansi, perlindungan garansi, dan batasan, temukan di: [warranty.leica-camera.com](http://warranty.leica-camera.com)

Made for  
 iPhone | iPad

Use of the Made for Apple badge means that an accessory has been designed to connect specifically to the Apple product(s) identified in the badge and has been certified by the developer to meet Apple performance standards. Apple is not responsible for the operation of this device or its compliance with safety and regulatory standards. Please note that the use of this accessory with an Apple product may affect wireless performance. Apple®, Apple TV®, Apple Watch®, iPad®, iPad Air®, iPad Pro®, iPhone®, and Lightning® are trademarks of Apple Inc., registered in the U.S. and other countries. tvOS® is a trademark of Apple Inc.



**Content  
Authenticity  
Initiative**



Untuk panduan lengkap, download di:  
[en.leica-camera.com/Service-Support/Support/Downloads](http://en.leica-camera.com/Service-Support/Support/Downloads)

Untuk memesan salinan cetak panduan lengkap gratis, daftarkan di:  
[www.order-instructions.leica-camera.com](http://www.order-instructions.leica-camera.com)

# DATA TEKNIS

## KAMERA

### Nama

Leica M11-P

### Tipe kamera

Kamera sistem jendela bidik pengukur jarak digital

### Nomor model

2416

### No. pemesanan

	Versi khusus negara		
	EU/US/CN	JP	ROW
No. pemesanan (Warna)	20211 (hitam)	20212 (hitam)	20213 (hitam)
Wi-Fi 5 GHz	11a/n/ac: saluran 149-165 (5745-5825 MHz)	11a/n/ac: saluran 36-48 (5180-5240 MHz)	-
Wi-Fi 2,4 GHz	11b/g/n: saluran 1-11 (2412-2462 MHz)		
Bluetooth	4.2 BR/EDR/LE: BR/DR saluran 1-79 LE saluran 0-39 (2402-2480 MHz)		

### Media penyimpanan

Kartu SD 1-2 GB / Kartu SDHC hingga 32 GB / Kartu SDXC hingga 2 TB, memori internal 256 GB

### Material

Penutup atas/dasar: aluminium, dicat  
Kerangka depan dan belakang bodi: magnesium

### Sambungan lensa

Bayonet Leica M

### Antarmuka

Dudukan aksesoris ISO dengan kontak kontrol tambahan untuk unit lampu kilat Leica dan jendela bidik Leica Visoflex 2 (tersedia sebagai aksesoris)  
Kabel USB-C untuk mentransfer data dan mengisi daya baterai

### Lensa yang dapat digunakan

Lensa M Leica, Lensa R Leica dapat digunakan dengan adapter

### Kondisi pengoperasian

0/+40 °C

### Tegangan/arus pasokan

DC 7,4 V, 1,5 A (kontinu)

### Dimensi (PxTxL)

139 x 38,5 x 80 mm

### Berat

**Perak:** sekitar 632 g (dengan baterai)

**Hitam:** sekitar 532 g (dengan baterai)

## SENSOR

### Ukuran sensor

Chip CMOS, permukaan aktif sekitar 24 x 36 mm

### Resolusi foto

DNG™	L-DNG	60,4 MP	9536 x 6336 piksel
	M-DNG	36,6 MP	7424 x 4936 piksel
	S-DNG	18,5 MP	5280 x 3506 piksel
JPG	L-JPG	60,1 MP	9504 x 6320 piksel
	M-JPG	36,2 MP	7392 x 4896 piksel
	S-JPG	18,2 MP	5248 x 3472 piksel

## MONITOR

### Monitor

LCD TFT 2,95", 1080 x 720 piksel

## PERLENGKAPAN

### WLAN/Bluetooth

Untuk menggunakan fungsi WLAN, aplikasi Leica FOTOS diperlukan. Dapat diperoleh di Apple App Store™ atau di Google Play Store™. 2,4 GHz/5 GHz\* dual band IEEE802.11 a/b/g/n/ac Wave2 WLAN (protokol WLAN standar), metode enkripsi: WPA™/WPA2™ yang kompatibel dengan WLAN, metode akses: operasional infrastruktur

## DAYA LISTRIK

### Pengisi daya (Leica BC-SCL7)

Input: USB-C, DC 5 V, 2 A, output: DC 8,4 V, 1 A, kondisi pengoperasian: +10 °C hingga +35 °C, produsen: Dee Van Enterprises Co., Ltd., dibuat di Tiongkok

### Unit catu daya (Leica ACA-SCL7)

Input: AC 110 V - 240 V ~ 50/60 Hz, 0,3 A, output: DC 5 V, 2 A, kondisi pengoperasian: +10 °C hingga +35 °C, produsen: Dee Van Enterprises Co., Ltd., dibuat di Tiongkok

### Baterai (Leica BP-SCL7)

Baterai Li-Ion (polimer lithium) isi ulang, tegangan nominal: 7,4 V, kapasitas: 1800 mAh, tegangan/arus pengisian daya: DC 7,4 V, 1000 mA, kondisi pengoperasian: +10 °C hingga +35 °C (pengisian daya) / +0 °C hingga +40 °C (pengosongan daya), produsen: Fuji Electronics (Shenzhen) Co., Ltd., dibuat di Tiongkok, Tanggal produksi dapat ditemukan pada baterai itu sendiri. Bentuk penulisannya adalah tahun/bulan/hari.

\* Tidak tersedia dalam varian khusus negara "ROW".

Tanggal produksi kamera dapat ditemukan di kemasan.

Bentuk penulisannya adalah tahun/bulan/hari. Desain dan produsen dapat berubah sewaktu-waktu.