

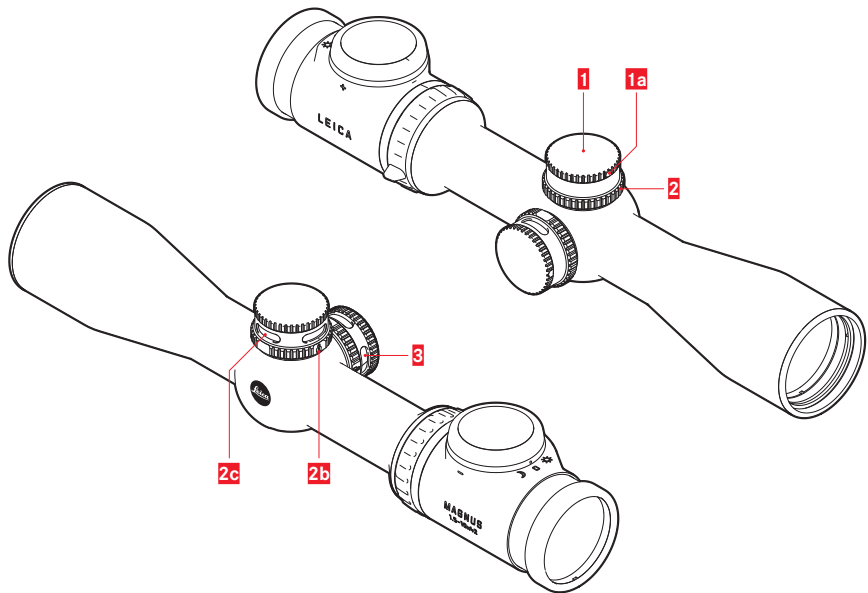

LEICA BDC

ANLEITUNG | INSTRUCTIONS | NOTICE D'UTILISATION
GEBRUIKSAANWIJZING | ISTRUZIONI | INSTRUCCIONES
BRUKSANVISNING | ИНСТРУКЦИЯ ПО ЭКСПЛУАТАЦИИ



BEZEICHNUNG DER TEILE

1. Oberes Rändelrad mit
 - a. Innensechskantschrauben (Klemmschrauben) zur Fixierung
2. Unteres Rändelrad mit
 - b. Anzeige des Verriegelungszustands
 - c. Sichtfenster
3. Skalenring mit Gravur

ZUSÄTZLICHER LIEFERUMFANG

- Inbusschlüssel SW 2 mm

Hinweis:

Weitere Einzelheiten zur Anwendung Ihres Leica Magnus Zielfernrohres entnehmen Sie bitte dessen Anleitung.

INHALT

Auslieferungszustand.....	2
Ver- und Entriegelung der Leica BDC.....	2
Einschießen	2
Korrektur mit der Standardmontage	3
Korrektur mit vorgeneigter Montage.....	4
Nullen der Skala	5
Leica BDC Ballistikrechner.....	6
Direct Dial	7
Auswahl des passenden Rings.....	8
Montage des Direct Dial Rings.....	9
Leica Product Support	10
Leica Customer Care	10

AUSLIEFERZUSTAND

Bei Auslieferung ist das Absehen Ihres Leica Zielfernrohres auf die mechanische Mitte des Gesamtverstellweges eingestellt. Der Skalenring **3** der Absehensschnellverstellung steht dabei auf dem Wert „5“. Diese Einstellung garantiert Ihnen einen maximalen Verstellweg (ca. 50 cm/100 m) in beide Richtungen beim Einschießen des Zielfernrohres auf der Waffe.

VER- UND ENTRIEGELUNG DER LEICA BDC

Die BDC-Einheit (Bullet Drop Compensation) der Leica Magnus Zielfernrohre besitzt eine Verriegelung gegen unbeabsichtigtes Verstellen. Das untere Rändelrad **2** lässt sich dazu um 90° im bzw. gegen den Uhrzeigersinn drehen. Der jeweilige Verriegelungszustand ist durch ein entsprechendes Symbol eindeutig gekennzeichnet **2b**.

Hinweis:

Bitte beachten Sie, dass das untere Rändelrad **2** geringfügig über die Rastpositionen hinaus verdreht werden kann, um ein stets eindeutiges Einrasten gewährleisten zu können.

EINSCHIESSEN

Montieren Sie Ihr Zielfernrohr (s. Zielfernrohranleitung). Achten Sie dabei auf beste Parallelität von Zielfernrohr und Waffe um so wenig Verstellbereich wie möglich für die Korrektur des Einschießens verwenden zu müssen.

KORREKTUR MIT DER STANDARDMONTAGE

1. Richten Sie die Waffe so aus, dass beim Blick durch den Lauf das Zentrum des Ziels mittig im Lauf sichtbar ist. Entfernen Sie hierfür idealerweise den Verschluss des Systems.
2. Entriegeln Sie die BDC durch Drehen des unteren Rändelrades **2**, so dass das Piktogramm des geöffneten Schösschens in Richtung Okular zeigt.
3. Blicken Sie durch das montierte Zielfernrohr und korrigieren Sie die Abweichung der Position des Zielstachels zum Zentrum des Ziels durch Drehen der Höhen- und/oder Seitenverstellung. Verändern Sie dabei auf keinen Fall die Position der Waffe.
4. Überprüfen Sie anschließend nochmals, ob Zielstachel und Laufmitte zentriert und Deckungsgleich auf dem Ziel zu sehen sind.

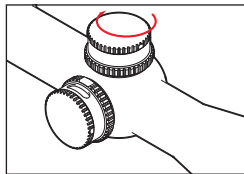
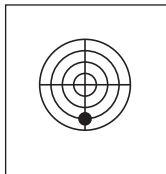
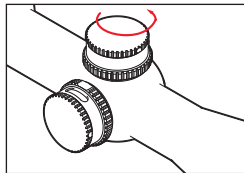
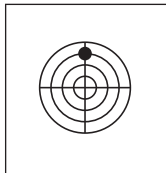

Hinweis:

Je nach Montage kann nach dem Einschießen ein eingeschränkter Verstellweg in der Anwendung zur Verfügung stehen. Sollte dieser Gesamtverstellweg nicht ausreichen, sind folgende Möglichkeiten zur Erweiterung vorhanden:

- a. Verwenden Sie eine entsprechend vorgeneigte Montage. Wir empfehlen die Verwendung einer um etwa 10 MOA vorgeneigten Montage. Diese Montage stellt Ihnen zusätzlich ca. 29 cm auf 100 m Verstellweg in der Anwendung zur Verfügung.

KORREKTUR MIT VORGENEIGTER MONTAGE

1. Montieren Sie Ihr Zielfernrohr auf die vorgeneigte Montage (Bsp. hier 10 MOA).
2. Entriegeln Sie die Absehenschnellverstellung durch Drehen des unteren Rändelrades **2**.
3. Drehen Sie das obere Rändelrad **1** bis die Skala den Wert „**2.1** (21)“ anzeigt. ($50-29=21$).
4. Verriegeln Sie die BDC-Einheit durch Drehen des unteren Rändelrades **2**.
5. Lösen Sie die Klemmschraube **1a**.
6. Heben Sie das obere Rändelrad **1** inkl. Skalenring **3** an, bis es nicht mehr eingerastet ist.

7. Drehen Sie das obere Rändelrad **1** bis die Skala den Wert „**5**“ anzeigt.
8. Drücken Sie das obere Rändelrad **1** ganz herunter und halten es dort.
9. Ziehen Sie die Klemmschraube **1a** fest.

Gehen Sie jetzt vor, wie unter „Korrektur mit Standardmontage“ beschrieben.

- b. Erweitern des Korrekturbereichs der BDC-Einheit

1. Einstellen der BDC auf den Auslieferungszustand (verriegelt, Skalenwert „**5**“ (50 Klicks)).
2. Lösen Sie die Klemmschraube **1a**.
3. Heben Sie das obere Rändelrad **1** inkl. Skalenring **3** an bis es nicht mehr eingerastet ist.

4. Drehen Sie das obere Rändelrad **1** inkl. Skalenring **3** so, dass Ihnen zusätzlicher Verstellweg zur Verfügung steht. (Bsp.: Die Anzahl der Klicks von der Stellung „5“ bis zum mechanischen Anschlag bei „0“ reicht Ihnen zum Einschießen nicht aus. Sie drehen das obere Rändelrad auf Position „7“. Somit haben Sie 20 cm Verstellweg in Richtung „0“ gewonnen.)
5. Drücken Sie das obere Rändelrad **1** ganz herunter und halten es dort.
6. Ziehen Sie die Klemmschraube **1a** fest.

Hinweis:

Die Erweiterung des Verstellweges zum Einschießen kann zu einem eingeschränkten Verstellweg in der Anwendung / bei der Korrektur der Treffpunktlage führen. Nutzen Sie ggf., wie unter a) beschrieben, eine vorgeneigte Montage um ein optimales Ergebnis zu erzielen.

NULLEN DER SKALA

1. Zielfernrohr und Waffe sind eingeschossen.
2. Verriegeln Sie die BDC-Einheit durch Drehen des unteren Rändelrades **2**.
3. Lösen Sie die Klemmschraube **1a**.
4. Heben Sie das obere Rändelrad **1** inkl. Skalenring **3** an bis es nicht mehr eingerastet ist.
Stellen Sie das obere Rändelrad **1** inklusive Skalenring auf die Nullposition, d.h. bis die Nullmarke im Sichtfenster **2c** erscheint.
5. Drücken Sie das obere Rändelrad **1** ganz herunter und halten es dort.
6. Ziehen Sie die Klemmschraube **1a** fest.

Hinweis:

Die Nullstellung der BDC-Skala sollte immer Ihrer minimalen Fleckschussentfernung entsprechen, da ein negativer Verstellweg der BDC-Einheit nicht vorgesehen ist.

LEICA BDC BALLISTIKRECHNER

Auf der Leica Camera AG Homepage finden Sie unseren BDC-Ballistikrechner. Dieser erlaubt Ihnen die Ermittlung der jeweiligen BDC-Vorstellwerte für verschiedene Entfernungen in Abhängigkeit von Kaliber und Laborierung. Um den vollen Nutzen der Leica Absehenschnellverstellung (BDC) einfach und präzise nutzen zu können, empfehlen wir Ihnen die Verwendung dieses Rechners.

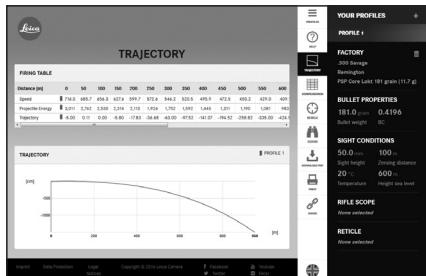

DIRECT DIAL

Noch intuitiver und schneller funktioniert die Leica BDC-Einstellung mit einem »Direct Dial Ring«.

Tauschen Sie einfach den Ring mit der Standard-Gravur gegen einen Ring mit Entfernungangaben und stellen Sie zukünftig direkt auf die Schussentfernung ein. Wählen Sie aus 12 verschiedenen Ringen den passenden Ring für Ihr Kaliber und Ihre Laborierung.

Bei Verwendung des Leica Rangemasters CRF 1600-R und des Leica Geovid HD-R wird die Veränderung der Flugbahn bei Winkelschüssen miteinberechnet. Sie brauchen nur die angezeigte Entfernung zu übertragen. Da die Entfernungsmesser die ausgegebenen Werte mit einer Datenbank aus „echten gemessenen Daten“ beziehen, ergibt sich eine besonders hohe Präzision.

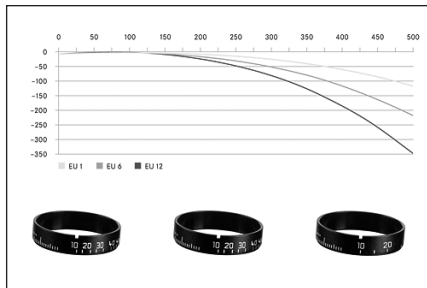

AUSWAHL DES PASSENDEN RINGES

1. Nehmen Sie folgende Tabelle zur Hand.

		GESCHOSSABFALL - FLECKSCHUSS-ENTFERNUNG 100 m											
		EU1	EU2	EU3	EU4	EU5	EU6	EU7	EU8	EU9	EU10	EU11	EU12
ENTFERNUNG (m)	0	-5,0	-5,0	-5,0	-5,0	-5,0	-5,0	-5,0	-5,0	-5,0	-5,0	-5,0	-5,0
	25	-3,0	-2,9	-2,7	-2,5	-2,4	-2,3	-2,2	-2,0	-1,9	-1,7	-1,7	-1,6
	50	-1,4	-1,3	-1,0	-0,8	-0,7	-0,6	-0,3	-0,1	0,0	0,3	0,3	0,3
	75	-0,4	-0,3	-0,1	0,0	0,1	0,2	0,4	0,6	0,7	0,9	0,9	0,9
	100	0,0	0,0	0,0	0,0	0,0	0,0	0,0	0,0	0,0	0,0	0,0	0,0
	125	-0,2	-0,3	-0,7	-1,0	-1,1	-1,4	-1,6	-1,9	-2,0	-2,3	-2,3	-2,5
	150	-1,0	-1,4	-2,2	-2,9	-3,2	-3,9	-4,6	-5,1	-5,5	-6,2	-6,3	-6,9
	175	-2,5	-3,3	-4,7	-5,8	-6,5	-7,7	-8,9	-9,8	-10,4	-11,6	-12,2	-13,2
	200	-4,7	-6,1	-8,1	-9,7	-11,0	-12,9	-14,5	-15,9	-17,0	-18,9	-20,1	-21,7
	225	-7,8	-9,8	-12,4	-14,8	-16,8	-19,4	-21,6	-23,5	-25,4	-28,1	-30,0	-32,3
	250	-11,7	-14,5	-17,9	-21,1	-24,0	-27,3	-30,1	-33,0	-35,8	-39,3	-42,2	-45,3
	275	-16,5	-20,3	-24,5	-28,6	-32,6	-36,6	-40,5	-44,4	-48,3	-52,6	-56,5	-60,6
	300	-22,2	-27,3	-32,4	-37,5	-42,6	-47,7	-52,8	-57,9	-63,0	-68,1	-73,2	-78,3
	325	-28,9	-35,7	-41,5	-47,7	-54,5	-60,9	-67,1	-73,5	-79,9	-85,8	-92,3	-98,8
	350	-36,9	-45,4	-52,0	-59,2	-68,4	-76,1	-83,6	-91,3	-99,0	-105,7	-113,8	-122,8
	375	-46,2	-56,5	-63,9	-72,2	-84,5	-93,4	-102,2	-111,4	-120,6	-127,9	-138,4	-150,3
	400	-56,7	-69,5	-77,2	-86,5	-102,8	-113,0	-123,2	-133,8	-144,5	-152,6	-166,4	-181,3
425	-68,7	-84,6	-92,0	-102,4	-123,3	-134,9	-146,4	-158,6	-171,3	-179,5	-197,8	-215,9	
450	-81,9	-101,9	-108,8	-120,4	-146,1	-159,0	-171,9	-185,8	-201,6	-209,1	-232,9	-254,6	
475	-97,0	-121,5	-127,8	-140,4	-171,3	-185,6	-199,9	-216,1	-235,4	-241,5	-271,4	-297,9	
500	-114,2	-143,3	-148,9	-162,5	-199,5	-215,1	-231,0	-250,0	-272,7	-277,4	-313,8	-345,8	

Diese Tabelle finden Sie ebenfalls in den Anleitungen des Leica Geovid HD-B und Leica CRF 2000-B sowie online unter:

<http://de.leica-camera.com/service/downloads>

2. Vergleichen Sie den Geschossabfall Ihrer Munition bei einer großen Distanz (z. B. 300 m) mit den Werten in der Tabelle bei identischer Entfernung (hier ebenfalls 300 m).
3. Wählen Sie diejenige Kurve aus, deren Wert für den Geschossabfall am wenigsten von dem Ihrer Munition abweicht.
3. Setzen Sie den Ring mit der Beschriftung **EU 5** auf den Rändelknopf auf. (Hinweis: Der Ring hat eine kleine Aussparung und passt nur in einer Position komplett auf den Rändelknopf.)
4. Setzen Sie den Rändelknopf wieder so auf den Turm des Zielfernrohres, dass die **10** (= 100 m) auf der ursprünglichen Nullposition sitzt. Sollte Ihre Einschussentfernung nicht 100 m, sondern beispielsweise 300 m betragen, so setzen Sie den Ring mit der Position **30** auf.
5. Drücken Sie den Rändelknopf herunter und ziehen Sie die beiden Inbusschrauben wieder an.

MONTAGE DER DIRECT DIAL-RINGE

1. Zur Montage des Direct Dial-Ringes (z. B. EU 5) stellen Sie den Ballistikurm bitte auf „0“ und verriegeln diesen.
 2. Lösen Sie im Anschluss die zwei Inbusschrauben im oberen Rändelrad so weit, bis Sie das Rändelrad samt Standardskalenring abziehen können. Skalenring und oberer Rändelknopf können nun auseinandergezogen werden.
- Danach können Sie die BDC-Einheit entriegeln und Ihr Zielfernrohr auf Schussdistanz einstellen. (z. B. 25 = 250 m).

LEICA PRODUCT SUPPORT

Anwendungstechnische Fragen zu den Leica Produkten beantwortet Ihnen schriftlich, telefonisch oder per E-Mail die Product Support-Abteilung der Leica Camera AG.

Leica Camera AG

Product Support / Software Support

Am Leitz-Park 5

D-35578 Wetzlar

Tel.: +49(0)6441-2080-111 /-108

Fax: +49(0)6441-2080-490

info@leica-camera.com /

software-support@leica-camera.com

LEICA CUSTOMER CARE

Für die Wartung Ihrer Leica-Ausrüstung sowie in Schadensfällen stehen Ihnen die Customer Care-Abteilung der Leica Camera AG oder der Reparaturdienst einer Leica-Landesvertretung zur Verfügung (Adressenliste siehe Garantiekarte)

Leica Camera AG

Customer Care

Am Leitz-Park 5

D-35578 Wetzlar

Tel.: +49(0)6441-2080-189

Fax: +49(0)6441-2080-339

customer.care@leica-camera.com

DESIGNATION OF PARTS

1. Upper knurled wheel with
 - a. Socket screws (clamping screws) for fixing
2. Lower knurled wheel with
 - b. Display of the locking status
 - c. Inspection window
3. Scale ring with engraving

ADDITIONAL SCOPE OF DELIVERY

- Allen key, width across flats 2 mm

Note:

Please refer to the Manual for further details on the use of your Leica Magnus telescopic sight.

CONTENTS

Delivery Condition	12
Locking and Releasing the Leica BDC	12
Zeroing	12
Compensation with the Standard Assembly	13
Compensation with Assembly Tilted Forward.....	14
Zeroing the Scale.....	15
Leica BDC Ballistic Calculator.....	16
Direct Dial	17
Selecting the Appropriate Ring.....	18
Fitting the Direct Dial Ring.....	19
Leica Product Support	20
Leica Customer Care	20

DELIVERY CONDITION

Upon delivery, the recticle of your Leica telescopic sight is set to the mechanical center of the total adjustment track. The scale ring **3** of the recticle quick adjustment is set to the value “5”. This setting guarantees you a maximum adjustment track (approx. 50 cm/100 m) in both directions when zeroing the telescopic sight on the weapon.

LOCKING AND RELEASING THE LEICA BDC

The BDC of the Leica Magnus telescopic sight has a lock to prevent accidental adjustment. The lower knurled wheel **2** can be turned by 90° in a clockwise or anticlockwise direction for this purpose. The relevant locking status is clearly indicated by a corresponding symbol **2b**.

Note:

Please note that the lower knurled wheel **2** can be twisted slightly beyond the detent positions so that a clear click can be ensured at all times.

ZEROING

Attach your telescopic sight (see Telescopic sight manual). Pay attention to the best possible parallelism of the telescopic sight and weapon so that you need to use as little adjustment area as possible for zeroing compensation.

COMPENSATION WITH THE STANDARD ASSEMBLY

1. Align the weapon so that the center of the target is visible centrally in the barrel when you look through it. Ideally, you should remove the system lock for this.
2. Unlock the BDC by turning the lower knurled wheel **2** so that the pictogram of the open padlock is pointing towards the eyepiece.
3. Look through the attached telescopic sight and correct the deviation of the position of the target marker to the center of the target by turning the height and/or side adjustment. Do not change the position of the weapon while doing so.
4. Then once again check whether the target marker and the center of the barrel are centered and can be seen congruently on the target.

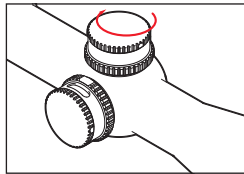
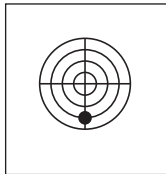
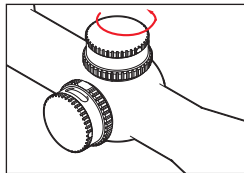
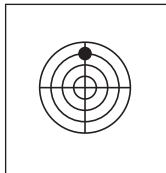

Note:

Depending on the assembly, there may be a limited adjustment track available in use after zeroing. If this total adjustment track is not sufficient, the following means of extension are available:

- a. Use an assembly that has been tilted forward accordingly. We recommend use of an assembly tilted forward by around 10 MOA. This assembly gives you an additional approx. 29 cm per 100 m adjustment track in use.

COMPENSATION WITH ASSEMBLY TILTED FORWARD

1. Fit your telescopic sight to the assembly tilted forward (example here 10 MOA).
2. Unlock the fast reticle adjustment feature by turning the lower knurled wheel **2**.
3. Turn the upper knurled wheel **1** until the scale displays the value "2.1 (21)". ($50-29= 21$).
4. Lock the BDC by turning the lower knurled wheel **2**.
5. Loosen the clamping screw **1a**.
6. Lift the upper knurled wheel **1** incl. scale ring **3** until it is no longer engaged.

7. Turn the upper knurled wheel **1** until the scale displays the value "5".
8. Now, press the upper knurled wheel **1** down fully and hold it.
9. Tighten the clamping screw **1a**.

Now proceed as described under Compensation with Standard Assembly.

- b. Extending the compensation range of the BDC

1. Setting the BDC to the delivery state (locked, scale value "5" (50 clicks)).
2. Loosen the clamping screw **1a**.
3. Lift the upper knurled wheel **1** incl. scale ring **3** until it is no longer engaged.

- Now turn the upper knurled wheel **1** incl. scale ring **3** so that additional adjustment track is available to you. (Example: The number of clicks from the setting “5” to the mechanical end at “0” is not sufficient for zeroing for you. Turn the upper knurled wheel to the position “7”. This means that you have gained 20 cm of adjustment track towards “0”.)
- Now, press the upper knurled wheel **1** down fully and hold it.
- Tighten the clamping screw **1a**.

Note:

Extending the adjustment track for zeroing can lead to a limited adjustment track in use/when compensating the point of impact. Where appropriate, use an assembly tilted forward, as described under a), to achieve an optimum result.

ZEROING THE SCALE

- The telescopic sight and weapon are zeroed.
- Lock the BDC by turning the lower knurled wheel **2**.
- Loosen the clamping screw **1a**.
- Lift the upper knurled wheel **1** incl. scale ring **3** until it is no longer engaged.
- Now set the upper knurled wheel **1** including scale ring to the zero position until the zero mark appears in the inspection window **2c**.
- Now press the upper knurled wheel **1** fully down and hold it.
- Tighten the clamping screw **1a**.

Note:

The zero position of the BDC scale should always correspond to your minimum down range distance, since no allowance has been made for a negative BDC adjustment track.

LEICA BDC BALLISTIC CALCULATOR

You will find our BDC Ballistic Calculator on the Leica Camera AG website. This allows you to determine the relevant BDC adjustment tracks for various distances depending on the caliber and charge. We recommend that you use this calculator so that you can make full use of the Leica fast reticle adjustment feature (BDC) simply and precisely.

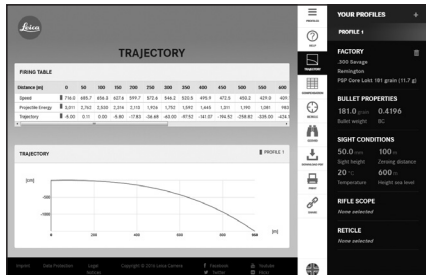

DIRECT DIAL

The Leica BDC works even more intuitively and faster with a “Direct Dial Ring”. Simply replace the ring with the standard engraving for a ring with distance information and set it directly to the firing distance in future. Choose the right ring for your caliber and charge from 12 different rings. When using the Rangemaster CRF 1600-R and the Geovid HD-R the change in the trajectory in angled shots is calculated. You only need to transfer the distance displayed. Since the range finders obtain the values issued from a database from “real measured data”, this results in especially high precision.

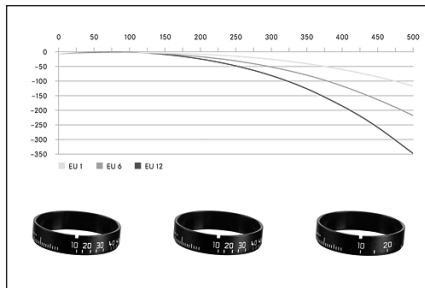

SELECTING THE APPROPRIATE RING

1. Use the following table.

		BULLET DROP - DOWN RANGE DISTANCE 100 m											
		EU1	EU2	EU3	EU4	EU5	EU6	EU7	EU8	EU9	EU10	EU11	EU12
DISTANCE (m)	0	-5.0	-5.0	-5.0	-5.0	-5.0	-5.0	-5.0	-5.0	-5.0	-5.0	-5.0	-5.0
	25	-3.0	-2.9	-2.7	-2.5	-2.4	-2.3	-2.2	-2.0	-1.9	-1.7	-1.7	-1.6
	50	-1.4	-1.3	-1.0	-0.8	-0.7	-0.6	-0.3	-0.1	0.0	0.3	0.3	0.3
	75	-0.4	-0.3	-0.1	0.0	0.1	0.2	0.4	0.6	0.7	0.9	0.9	0.9
	100	0.0	0.0	0.0	0.0	0.0	0.0	0.0	0.0	0.0	0.0	0.0	0.0
	125	-0.2	-0.3	-0.7	-1.0	-1.1	-1.4	-1.6	-1.9	-2.0	-2.3	-2.3	-2.5
	150	-1.0	-1.4	-2.2	-2.9	-3.2	-3.9	-4.6	-5.1	-5.5	-6.2	-6.3	-6.9
	175	-2.5	-3.3	-4.7	-5.8	-6.5	-7.7	-8.9	-9.8	-10.4	-11.6	-12.2	-13.2
	200	-4.7	-6.1	-8.1	-9.7	-11.0	-12.9	-14.5	-15.9	-17.0	-18.9	-20.1	-21.7
	225	-7.8	-9.8	-12.4	-14.8	-16.8	-19.4	-21.6	-23.5	-25.4	-28.1	-30.0	-32.3
	250	-11.7	-14.5	-17.9	-21.1	-24.0	-27.3	-30.1	-33.0	-35.8	-39.3	-42.2	-45.3
	275	-16.5	-20.3	-24.5	-28.6	-32.6	-36.6	-40.5	-44.4	-48.3	-52.6	-56.5	-60.6
	300	-22.2	-27.3	-32.4	-37.5	-42.6	-47.7	-52.8	-57.9	-63.0	-68.1	-73.2	-78.3
	325	-28.9	-35.7	-41.5	-47.7	-54.5	-60.9	-67.1	-73.5	-79.9	-85.8	-92.3	-98.8
	350	-36.9	-45.4	-52.0	-59.2	-68.4	-76.1	-83.6	-91.3	-99.0	-105.7	-113.8	-122.8
	375	-46.2	-56.5	-63.9	-72.2	-84.5	-93.4	-102.2	-111.4	-120.6	-127.9	-138.4	-150.3
	400	-56.7	-69.5	-77.2	-86.5	-102.8	-113.0	-123.2	-133.8	-144.5	-152.6	-166.4	-181.3
425	-68.7	-84.6	-92.0	-102.4	-123.3	-134.9	-146.4	-158.6	-171.3	-179.5	-197.8	-215.9	
450	-81.9	-101.9	-108.8	-120.4	-146.1	-159.0	-171.9	-185.8	-201.6	-209.1	-232.9	-254.6	
475	-97.0	-121.5	-127.8	-140.4	-171.3	-185.6	-199.9	-216.1	-235.4	-241.5	-271.4	-297.9	
500	-114.2	-143.3	-148.9	-162.5	-199.5	-215.1	-231.0	-250.0	-272.7	-277.4	-313.8	-345.8	

You will also find this table in the manuals of the Leica Geovid HD-B and Leica CRF 2000-B and online at:

<http://de.leica-camera.com/service/downloads>

2. Compare the bullet drop of your weapon at a large distance (e.g. 300 m) with the values in the table at an identical distance (also 300 m here).
3. Select the curve with a value for bullet drop that is as close as possible to that of your weapon.

ASSEMBLY OF THE DIRECT DIAL RINGS

1. To fit the Direct Dial ring (e.g. EU 5), set the ballistic turret to "0" and lock it.
2. Then loosen the two Allen screws in the upper knurled wheel until you can remove the knurled wheel together with the standard scale ring. The scale ring and upper knurled wheel can now be pulled apart.
3. Place the ring with the inscription **EU 5** on the knurled wheel. (Note: The ring has a small recess and fits completely on the knurled wheel only in one position.)
4. Now replace the knurled wheel on the turret of the telescopic sight so that the **10** (= 100 m) is on the original zero position. If your firing distance is not 100 m, but 300 m for example, place the ring on the position **30**.
5. Press the knurled wheel down and tighten the two Allen screws again.

Then you can unlock the BDC and set your telescopic sight to firing distance . (e.g. 25 = 250 m).

LEICA PRODUCT SUPPORT

The Leica Product Support department can provide you with an answer to any technical application questions relating to the Leica range in writing, on the telephone, by fax or by e-mail.

c

Leica Camera AG

Product Support / Software Support

Am Leitz-Park 5

35578 Wetzlar, Germany

Tel.: +49(0)6441-2080-111 /-108

Fax: +49(0)6441-2080-490

info@leica-camera.com /

software-support@leica-camera.com

LEICA CUSTOMER CARE

The Leica Camera AG Customer Care department or the repair service provided by authorized Leica agents in your country are available for service, maintenance and repairs of your Leica equipment (see the warranty card for a list of addresses).

Leica Camera AG

Customer Care

Am Leitz-Park 5

35578 Wetzlar, Germany

Tel.: +49(0)6441-2080-189

Fax: +49(0)6441-2080-339

customer.care@leica-camera.com

DÉSIGNATION DES PIÈCES

1. Molette supérieure avec
 - a. vis à six pans creux (vis de serrage) pour fixation
2. Molette inférieure avec
 - b. affichage de l'état de verrouillage
 - c. fenêtre de visualisation
3. Bague graduée avec inscription

FOURNITURE COMPLÉMENTAIRE

- Clé Allen de 2 mm

Remarque :

Pour plus de précisions sur l'utilisation de votre lunette de visée Leica Magnus, veuillez consulter la notice d'utilisation de celle-ci.

SOMMAIRE

État à la livraison	22
Verrouillage et déverrouillage du Leica BDC	22
Réglage initial	22
Correction avec le montage standard	23
Correction avec le montage incliné	24
Mise à zéro de la graduation	25
Calculateur balistique pour Leica BDC	26
Direct Dial	27
Choix de la bague adaptée	28
Montage de la bague Direct Dial	29
Leica Product Support	30
Leica Customer Care	30

ÉTAT À LA LIVRAISON

À la livraison, le réticule de votre lunette de visée Leica est réglé sur le centre mécanique de la course de réglage totale. La bague graduée **3** du réglage rapide du réticule se trouve alors sur la position « 5 ». Cette configuration vous permet d'avoir une course de réglage maximale (env. 50 cm/100 m) dans les deux sens lors du réglage initial de la lunette de visée sur l'arme.

VERROUILLAGE ET DÉVERROUILLAGE DU LEICA BDC

Le BDC des lunettes de visée Leica Magnus possède un verrouillage permettant d'éviter un dérèglement accidentel. La molette inférieure **2** peut tourner de 90° dans le sens des aiguilles d'une montre ou dans le sens inverse. L'état du verrouillage est clairement identifié par un symbole adapté **2b**.

Remarque :

Il est possible de tourner légèrement la molette inférieure **2** au-delà des crans de blocage afin de l'enclencher correctement.

RÉGLAGE INITIAL

Installez votre lunette de visée (cf. Notice d'utilisation de la lunette de visée). Veillez à ce que le parallélisme entre la lunette de visée et l'arme soit optimal afin d'utiliser la plus petite zone possible pour corriger le réglage initial.

CORRECTION AVEC LE MONTAGE STANDARD

1. Ajustez l'arme de manière à voir la cible au centre du canon en regardant à travers celui-ci. Pour cela, il est préférable de déverrouiller le système.
2. Débloquez le BDC en tournant la molette inférieure **2** de manière que le pictogramme représentant un petit cadenas ouvert soit orienté vers l'oculaire.
3. Regardez à travers la lunette de visée installée et corrigez la déviation de la position du pointeur de cible par rapport au centre de la cible en tournant le réglage en hauteur et/ou latéral. Lors de cette opération, ne modifiez en aucun cas la position de l'arme.
4. Vérifiez ensuite une nouvelle fois que le pointeur de cible et le centre du canon sont centrés et coïncident sur la cible.

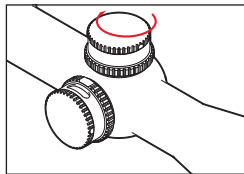
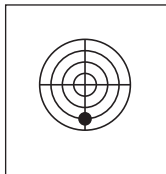
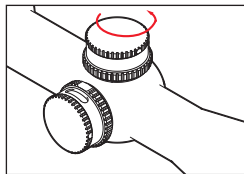
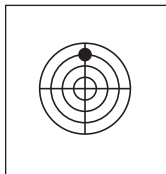

Remarque:

Après le réglage, il peut exister en fonction du montage une course de réglage limitée lors de l'utilisation. Si cette course de réglage totale n'est pas suffisante, il existe pour l'augmenter les possibilités suivantes :

- a. Procédez à un montage incliné adapté. Nous recommandons de procéder à un montage incliné d'environ 10 MOA. Ce montage vous permet de disposer en plus d'une course de réglage d'env. 29 cm sur 100 m lors de l'utilisation.

CORRECTION AVEC LE MONTAGE INCLINÉ

1. Installez votre lunette de visée en position inclinée (de 10 MOA sur notre exemple).
2. Déverrouillez le réglage rapide du réticule en tournant la molette inférieure **2**.
3. Tournez la molette supérieure **1** jusqu'à ce qu'apparaisse la graduation « **2.1** (21) ». ($50-29 = 21$).
4. Verrouillez le BDC en tournant la molette inférieure **2**.
5. Débloquez la vis de serrage **1a**.
6. Soulevez la molette supérieure **1**, bague graduée **3** comprise, de manière qu'elle ne soit plus enclenchée.

7. Tournez la molette supérieure **1** jusqu'à ce qu'apparaisse la graduation « **5** ».
8. Enfoncez ensuite la molette supérieure **1** à fond et maintenez-la dans cette position.
9. Bloquez la vis de serrage **1a**.

Procédez ensuite comme indiqué au paragraphe « Correction avec le montage standard ».

- b. Extension de la plage de correction du BDC

1. Configurez le BDC dans son état d'origine (verrouillé, graduation sur « **5** » (50 clics)).
2. Débloquez la vis de serrage **1a**.
3. Soulevez la molette supérieure **1**, bague graduée **3** comprise, de manière qu'elle ne soit plus enclenchée.

4. Tournez ensuite la molette supérieure **1**, bague graduée **3** comprise, de manière à augmenter la course de réglage. (Ex. : le nombre de clics de la position « **5** » à la butée mécanique sur « **0** » ne suffit pas pour effectuer le réglage initial. Tournez la molette supérieure sur la position « **7** ». Vous avez ainsi 20 cm supplémentaires pour la course de réglage en direction du « **0** ».)
5. Enfoncez ensuite la molette supérieure **1** à fond et maintenez-la dans cette position.
6. Bloquez la vis de serrage **1a**.

Remarque :

L'extension de la course pour le réglage initial peut réduire la course de réglage lors de l'utilisation / pour la correction de la position du point d'impact. Le cas échéant, utilisez, comme indiqué au point a), un montage incliné pour obtenir un résultat optimal.

MISE À ZÉRO DE LA GRADUATION

1. La lunette de visée et l'arme sont réglées.
2. Verrouillez le BDC en tournant la molette inférieure **2**.
3. Débloquez la vis de serrage **1a**.
4. Soulevez la molette supérieure **1**, bague graduée **3** comprise, de manière qu'elle ne soit plus enclenchée.
5. Placez ensuite la molette supérieure **1**, bague de réglage comprise, sur la position zéro, c'est-à-dire jusqu'à ce que le zéro apparaisse dans la fenêtre de visualisation **2c**.
6. Enfoncez ensuite la molette supérieure **1** à fond et maintenez-la dans cette position.
7. Bloquez la vis de serrage **1a**.

Remarque :

Le zéro de la graduation du BDC doit toujours correspondre à la distance minimale par rapport au point de chute, car une course de réglage négative du BDC est impossible.

CALCULATEUR BALISTIQUE POUR LEICA BDC

Vous trouverez notre calculateur balistique pour BDC sur la page d'accueil de Leica Camera AG. Il permet de calculer les valeurs de réglage du BDC correspondant à différentes distances en fonction du calibre et de la charge. Pour pouvoir bénéficier pleinement, facilement et avec précision des avantages du réglage rapide du réticule (BDC) Leica, nous vous conseillons d'utiliser ce calculateur.

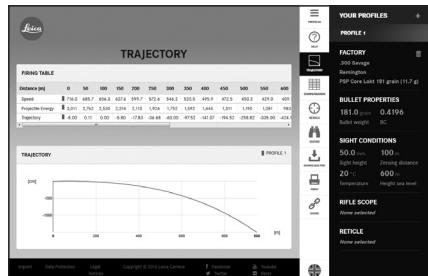

DIRECT DIAL

Le Leica BDC fonctionne encore plus rapidement et de manière plus intuitive avec une bague « Direct Dial ». Remplacez simplement la bague portant l'inscription standard par une bague avec indication de distance et réglez ensuite directement la distance de tir. Choisissez parmi les 12 bagues celle qui convient à votre calibre et à votre charge. En cas d'utilisation du Rangemaster CRF 1600-R ou du Geovid HD-R, la modification de la trajectoire est prise en compte pour les angles de tir. Il vous suffit de reporter la distance indiquée. Puisque les valeurs fournies par les télémètres grâce à une base de données reposent sur des « données effectivement mesurées », la précision obtenue est particulièrement élevée.

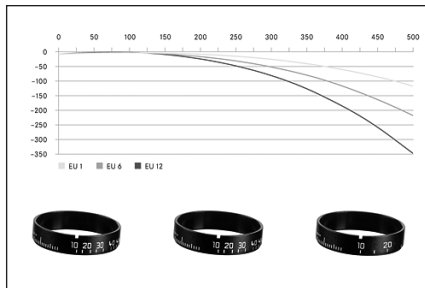

CHOIX DE LA BAGUE ADAPTÉE

1. Ayez près de vous le tableau suivant.

		DISTANCE RETOMBÉE - POINT DE CHUTE 100 m											
		EU1	EU2	EU3	EU4	EU5	EU6	EU7	EU8	EU9	EU10	EU11	EU12
DISTANCE (m)	0	-5,0	-5,0	-5,0	-5,0	-5,0	-5,0	-5,0	-5,0	-5,0	-5,0	-5,0	-5,0
	25	-3,0	-2,9	-2,7	-2,5	-2,4	-2,3	-2,2	-2,0	-1,9	-1,7	-1,7	-1,6
	50	-1,4	-1,3	-1,0	-0,8	-0,7	-0,6	-0,3	-0,1	0,0	0,3	0,3	0,3
	75	-0,4	-0,3	-0,1	0,0	0,1	0,2	0,4	0,6	0,7	0,9	0,9	0,9
	100	0,0	0,0	0,0	0,0	0,0	0,0	0,0	0,0	0,0	0,0	0,0	0,0
	125	-0,2	-0,3	-0,7	-1,0	-1,1	-1,4	-1,6	-1,9	-2,0	-2,3	-2,3	-2,5
	150	-1,0	-1,4	-2,2	-2,9	-3,2	-3,9	-4,6	-5,1	-5,5	-6,2	-6,3	-6,9
	175	-2,5	-3,3	-4,7	-5,8	-6,5	-7,7	-8,9	-9,8	-10,4	-11,6	-12,2	-13,2
	200	-4,7	-6,1	-8,1	-9,7	-11,0	-12,9	-14,5	-15,9	-17,0	-18,9	-20,1	-21,7
	225	-7,8	-9,8	-12,4	-14,8	-16,8	-19,4	-21,6	-23,5	-25,4	-28,1	-30,0	-32,3
	250	-11,7	-14,5	-17,9	-21,1	-24,0	-27,3	-30,1	-33,0	-35,8	-39,3	-42,2	-45,3
	275	-16,5	-20,3	-24,5	-28,6	-32,6	-36,6	-40,5	-44,4	-48,3	-52,6	-56,5	-60,6
	300	-22,2	-27,3	-32,4	-37,5	-42,6	-47,7	-52,8	-57,9	-63,0	-68,1	-73,2	-78,3
	325	-28,9	-35,7	-41,5	-47,7	-54,5	-60,9	-67,1	-73,5	-79,9	-85,8	-92,3	-98,8
	350	-36,9	-45,4	-52,0	-59,2	-68,4	-76,1	-83,6	-91,3	-99,0	-105,7	-113,8	-122,8
	375	-46,2	-56,5	-63,9	-72,2	-84,5	-93,4	-102,2	-111,4	-120,6	-127,9	-138,4	-150,3
	400	-56,7	-69,5	-77,2	-86,5	-102,8	-113,0	-123,2	-133,8	-144,5	-152,6	-166,4	-181,3
425	-68,7	-84,6	-92,0	-102,4	-123,3	-134,9	-146,4	-158,6	-171,3	-179,5	-197,8	-215,9	
450	-81,9	-101,9	-108,8	-120,4	-146,1	-159,0	-171,9	-185,8	-201,6	-209,1	-232,9	-254,6	
475	-97,0	-121,5	-127,8	-140,4	-171,3	-185,6	-199,9	-216,1	-235,4	-241,5	-271,4	-297,9	
500	-114,2	-143,3	-148,9	-162,5	-199,5	-215,1	-231,0	-250,0	-272,7	-277,4	-313,8	-345,8	

Vous trouverez ce tableau dans la notice d'utilisation du Leica Geovid HD-B, dans celle du Leica CRF 2000-B ainsi que sur le site :

<http://de.leica-camera.com/service/downloads>

2. Comparez la retombée de votre munition à grande distance (par ex. 300 m) aux valeurs figurant dans le tableau pour une même distance (également 300 m dans cet exemple).
3. Choisissez la courbe dont la valeur pour la retombée est la plus proche de celle qui concerne votre munition.
3. Placez la bague portant la mention **EU 5** sur le bouton moleté. (Remarque : la bague présente une petite encoche et ne s'adapte parfaitement sur le bouton moleté que dans une seule position).
4. Replacez ensuite le bouton moleté sur la tourelle de la lunette de visée de manière à ce que le **10** (= 100 m) se trouve sur la position du zéro initiale. Si votre distance de réglage doit être non plus de 100 m mais de 300 m, placez la bague sur la position **30**.
5. Enfoncez le bouton moleté et resserrez les deux vis à six pans creux.

MONTAGE DE LA BAGUE DIRECT DIAL

1. Pour monter une bague Direct Dial (par ex. EU 5), placez la tourelle balistique sur « 0 » et verrouillez celle-ci.
 2. Desserrez ensuite les deux vis à six pans creux de la molette supérieure de manière à pouvoir retirer en même temps la molette et la bague graduée standard. Il est possible alors de désolidariser la bague graduée et le bouton moleté supérieur.
- Vous pourrez ensuite déverrouiller le BDC et régler votre lunette de visée à la distance de tir (par ex. 25 = 250 m).

LEICA PRODUCT SUPPORT

Le service Product Support de Leica Camera AG répondra à vos questions d'ordre technique par courrier, par téléphone ou par e-mail.

Leica Camera AG

Product Support / Software Support

Am Leitz-Park 5

35578 Wetzlar, Germany

Tél. : +49(0)6441-2080-111 /-108

Fax : +49(0)6441-2080-490

info@leica-camera.com /

software-support@leica-camera.com

LEICA CUSTOMER CARE

Pour l'entretien de votre équipement Leica et en cas de détérioration, le Customer Care de Leica Camera AG ou le service de réparation d'une des représentations nationales Leica (liste d'adresses sur la carte de garantie) se tiennent à votre disposition.

Leica Camera AG

Customer Care

Am Leitz-Park 5

35578 Wetzlar, Germany

Tél. : +49(0)6441-2080-189

Fax : +49(0)6441-2080-339

customer.care@leica-camera.com

NAAM VAN DE ONDERDELEN

1. Bovenste kartelwiel met
 - a. Inbusbouten (klembouten) voor bevestiging
2. Onderste kartelwiel met
 - b. Weergave van de vergrendelingstoestand
 - c. Kijkglas
3. Schaalring met gravure

OMVANG VAN DE EXTRA LEVERING

- Inbussleutel SW 2 mm

Aanwijzing:

Meer details voor het gebruik van uw Leica Magnus richtkijker vindt u in diens handleiding.

INHOUD

Aflevertoestand	32
De Leica BDC ver- en ontgrendelen	32
Inschieten	32
Correctie met de standaard montage	33
Correctie met voorgekantelde montage.....	34
De schaal nullen	35
Leica BDC ballistische berekening	36
Direct Dial	37
De geschikte ring kiezen	38
De Direct Dial Ring monteren	39
Leica Product Support	40
Leica Customer Care	40

AFLEVERTOESTAND

Bij aflevering is het draadkruis van uw Leica richtkijker ingesteld op het mechanische midden van de totale instelweg. De schaalring **3** van de draadkruis-snelinstelling staat daarbij op de waarde '5'. Deze instelling garandeert u bij het inschieten van de richtkijker op het wapen een maximale instelweg (circa 50 cm/100 m) in beide richtingen.

DE LEICA BDC VER- EN ONTGRENDELEN

De BDC van de Leica Magnus richtkijkers heeft een vergrendeling tegen abusievelijk verstellen. Het onderste kartelwielje **2** kunt u 90° met de klok mee of tegen de klok in verdraaien. De betreffende vergrendelingstoestand is eenduidig gemarkeerd door een overeenkomstig symbool **2b**.

Aanwijzing:

Let op: het onderste kartelwielje **2** kan enigszins over de klikstanden heen worden gedraaid, om steeds een eenduidig vastklikken te kunnen waarborgen.

INSCHIETEN

Monteer de richtkijker (zie de handleiding van de richtkijker). Let daarbij op de optimale paralleliteit van de richtkijker en wapen, om zo weinig mogelijk verstelbereik voor de correctie van het inschieten te hoeven gebruiken.

CORRECTIE MET DE STANDAARDMONTAGE

1. Richt het wapen zodanig dat bij een blik door de loop het centrum van het doel midden in de loop zichtbaar is. Verwijder hiertoe liefst de sluiting van het systeem.
2. Ontgrendel de BDC door het onderste kartelwiel **2** te verdraaien, zodat het pictogram van het geopende slotje in de richting van het oculair wijst.
3. Kijk door de gemonteerde richtkijker en corrigeer de afwijking van de positie van de doelpunt ten opzichte van het centrum van het doel door hoogte- en / of zijverstelling te verdraaien. Verander daarbij in geen geval de positie van het wapen.
4. Controleer vervolgens nogmaals of doelpunt en looppunt gecentreerd en overlappend op het doel zijn te zien.

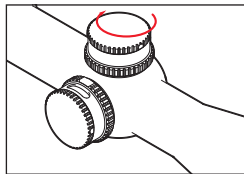
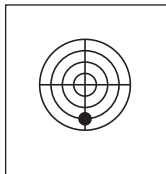
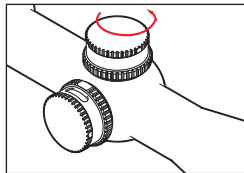
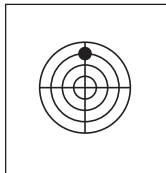

Aanwijzing:

Afhankelijk van de montage kan na het inschieten een beperkte instelweg in de toepassing ter beschikking staan. Als deze totale instelweg te kort is, zijn de volgende mogelijkheden voor verlenging aanwezig:

- a. Gebruik een navenant voorgekantelde montage. We adviseren het gebruik van een circa 10 MOA voorgekantelde montage. Deze montage biedt u in de toepassing circa 29 cm op 100 m instelweg extra.

CORRECTIE MET VOORGEKANTELDE MONTAGE

1. Monteer uw richtkijker op de voorgekantelde montage (hier bijvoorbeeld 10 MOA).
2. Ontgrendel de draadkruis-snelinstelling door het onderste kartelwiel **2** te verdraaien.
3. Verdraai het bovenste kartelwiel **1** totdat de schaal de waarde '**2.1** (21)' aangeeft. (50-29= 21).
4. Vergrendel de BDC door het onderste kartelwiel **2** te verdraaien.
5. Draai de klembout **1a** los.
6. Til het bovenste kartelwiel **1** inclusief schaalring **3** op, tot hij niet meer is vastgeklikt.

7. Verdraai het bovenste kartelwiel **1** totdat de schaal de waarde '**5**' aangeeft.
8. Druk het bovenste kartelwiel **1** nu helemaal naar onderen en houd het zo.
9. Draai de klembout **1a** vast.

Volg nu de beschrijving onder 'Correctie met standaardmontage' op.

- b. Het correctiebereik van de BDC vergroten

1. De BDC op de aflevertostand instellen (vergrendeld, schaalwaarde '**5**' (50 klikken)).
2. Draai de klembout **1a** los.
3. Til het bovenste kartelwiel **1** inclusief schaalring **3** op, tot hij niet meer is vastgeklikt.

4. Verdraai dan het bovenste kartelwiel1 inclusief schaalring 3 zover tot u over extra instelweg beschikt. (Voorbeeld: Het aantal klikken van de stand '5' tot aan de mechanische aanslag bij '0' voldoet niet voor het inschieten. Verdraai het bovenste kartelwiel1 naar de stand '7'. Daarmee hebt u 20 cm instelweg in de richting '0' gewonnen.)
5. Druk het bovenste kartelwiel1 nu helemaal naar onderen en houd het zo.
6. Draai de klembout 1a vast.

Aanwijzing:

De vergroting van de instelweg voor het inschieten kan leiden tot een beperkte instelweg in het gebruik / bij de correctie van het trefpunt. Voor een optimaal resultaat gebruikt u eventueel een voorgekantelde montage, zoals onder a) beschreven.

DE SCHAAL NULLEN

1. Richtkijker en wapen zijn ingeschoten.
2. Vergrendel de BDC door het onderste kartelwiel2 te verdraaien.
3. Draai de klembout 1a los.
4. Til het bovenste kartelwiel1 inclusief schaalring 3 op, tot hij niet meer is vastgeklikt.
5. Zet nu het bovenste kartelwiel1 inclusief schaalring op de nulpositie, tot de nulmarkering in het kijkglas verschijnt 2c.
6. Druk het bovenste kartelwiel1 nu helemaal naar onderen en houd het zo.
7. Draai de klembout 1a vast.

Aanwijzing:

De nulstelling van de BDC schaal moet steeds voldoen aan uw minimale mikpunt=trefpunt-afstand, aangezien een negatieve instelweg van de BDC niet is voorzien.

LEICA BDC BALLISTISCHE BEREKENING

U vindt onze BDC ballistische berekening op de startpagina van Leica Camera AG. Hiermee kunt u de betreffende BDC instelwaarden bepalen voor verschillende afstanden, afhankelijk van kaliber en samenstelling. Om de Leica draadkruis-snelinstelling (BDC) eenvoudig, nauwkeurig en volledig te kunnen benutten, adviseren we u deze berekening te gebruiken.

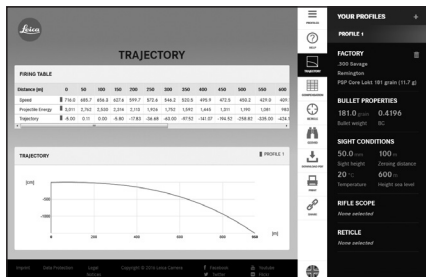

DIRECT DIAL

Nog intuïtiever en sneller functioneert de Leica BDC met een »Direct Dial Ring«. Verwissel eenvoudig de ring met de standaard gravure tegen een ring met afstandsgegevens, en stel in de toekomst direct in op de schietafstand. Kies uit 12 verschillende ringen de geschikte ring voor uw kaliber en uw samenstelling. Bij gebruik van de Rangemaster CRF 1600-R en de Geovid HD-R wordt rekening gehouden met de verandering van de vliegbaan bij hoekschoten. U hoeft slechts de weergegeven afstand in te voeren. De afstandsmeter betreft de waarden met een gegevensbank uit 'echt gemeten gegevens', en levert daarmee zeer nauwkeurige waarden.

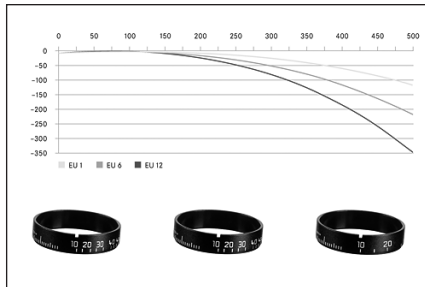

DE GESCHIKTE RING KIEZEN

1. Gebruik de volgende tabel.

		KOGELHELLING - MIKPUNT=TREFPUNT-AFSTAND 100 m											
		EU1	EU2	EU3	EU4	EU5	EU6	EU7	EU8	EU9	EU10	EU11	EU12
AFSTAND (m)	0	-5,0	-5,0	-5,0	-5,0	-5,0	-5,0	-5,0	-5,0	-5,0	-5,0	-5,0	-5,0
	25	-3,0	-2,9	-2,7	-2,5	-2,4	-2,3	-2,2	-2,0	-1,9	-1,7	-1,7	-1,6
	50	-1,4	-1,3	-1,0	-0,8	-0,7	-0,6	-0,3	-0,1	0,0	0,3	0,3	0,3
	75	-0,4	-0,3	-0,1	0,0	0,1	0,2	0,4	0,6	0,7	0,9	0,9	0,9
	100	0,0	0,0	0,0	0,0	0,0	0,0	0,0	0,0	0,0	0,0	0,0	0,0
	125	-0,2	-0,3	-0,7	-1,0	-1,1	-1,4	-1,6	-1,9	-2,0	-2,3	-2,3	-2,5
	150	-1,0	-1,4	-2,2	-2,9	-3,2	-3,9	-4,6	-5,1	-5,5	-6,2	-6,3	-6,9
	175	-2,5	-3,3	-4,7	-5,8	-6,5	-7,7	-8,9	-9,8	-10,4	-11,6	-12,2	-13,2
	200	-4,7	-6,1	-8,1	-9,7	-11,0	-12,9	-14,5	-15,9	-17,0	-18,9	-20,1	-21,7
	225	-7,8	-9,8	-12,4	-14,8	-16,8	-19,4	-21,6	-23,5	-25,4	-28,1	-30,0	-32,3
	250	-11,7	-14,5	-17,9	-21,1	-24,0	-27,3	-30,1	-33,0	-35,8	-39,3	-42,2	-45,3
	275	-16,5	-20,3	-24,5	-28,6	-32,6	-36,6	-40,5	-44,4	-48,3	-52,6	-56,5	-60,6
	300	-22,2	-27,3	-32,4	-37,5	-42,6	-47,7	-52,8	-57,9	-63,0	-68,1	-73,2	-78,3
	325	-28,9	-35,7	-41,5	-47,7	-54,5	-60,9	-67,1	-73,5	-79,9	-85,8	-92,3	-98,8
	350	-36,9	-45,4	-52,0	-59,2	-68,4	-76,1	-83,6	-91,3	-99,0	-105,7	-113,8	-122,8
	375	-46,2	-56,5	-63,9	-72,2	-84,5	-93,4	-102,2	-111,4	-120,6	-127,9	-138,4	-150,3
	400	-56,7	-69,5	-77,2	-86,5	-102,8	-113,0	-123,2	-133,8	-144,5	-152,6	-166,4	-181,3
425	-68,7	-84,6	-92,0	-102,4	-123,3	-134,9	-146,4	-158,6	-171,3	-179,5	-197,8	-215,9	
450	-81,9	-101,9	-108,8	-120,4	-146,1	-159,0	-171,9	-185,8	-201,6	-209,1	-232,9	-254,6	
475	-97,0	-121,5	-127,8	-140,4	-171,3	-185,6	-199,9	-216,1	-235,4	-241,5	-271,4	-297,9	
500	-114,2	-143,3	-148,9	-162,5	-199,5	-215,1	-231,0	-250,0	-272,7	-277,4	-313,8	-345,8	

Deze tabel vindt u eveneens in de handleidingen van de Leica Geovid HD-B en Leica CRF 2000-B, maar ook online onder:

<http://de.leica-camera.com/service/downloads>

2. Vergelijk de kogelhelling van uw munitie bij een grote afstand (bijvoorbeeld 300 m) met de waarden in de tabel bij identieke afstand (hier eveneens 300 m).
3. Kies de kromme waarvan de waarde voor de kogelhelling het minst afwijkt van de betreffende waarde voor uw munitie.
3. Plaats de ring met de tekst **EU 5** op de kartelknop. (Opmerking: De ring heeft geen uitsparing en past slechts in één stand geheel op de kartelknop.)
4. Zet de kartelknop nu weer zodanig op de toren van de richtkijker, dat de **10** (= 100 m) op de oorspronkelijke nulpositie staat. Als uw inschietafstand geen 100 m, maar bijvoorbeeld 300 m is, plaatst u de ring met de stand **30**.
5. Druk de kartelknop naar onderen en trek de beide inbusbouten weer vast.

DE DIRECT DIAL RING MONTEREN

1. Voor de montage van de Direct Dial Ring (bijvoorbeeld EU 5) zet u de ballistiektoeren op '0' en vergrendelt u hem.
2. Draai vervolgens de twee inbusbouten in het bovenste kartelwielletje zover los tot u het wielletje en de standaard schaalring er beiden kunt aftrekken. Schaalring en bovenste kartelknop kunnen nu uit elkaar worden getrokken.

Daarna kunt u de BDC ontgrendelen en uw richtkijker op schietafstand instellen. (bijvoorbeeld 25 = 250 m).

LEICA PRODUCT SUPPORT

Technische vragen over toepassingen met Leica-producten worden schriftelijk, telefonisch of per e-mail beantwoord door de Product Support-afdeling van de Leica Camera AG.

Leica Camera AG

Product Support / Software Support

Am Leitz-Park 5

35578 Wetzlar, Germany

Telefoon: +49(0) 6441-2080-111 /-108

Fax: +49(0) 6441-2080-490

info@leica-camera.com /

software-support@leica-camera.com

LEICA CUSTOMER CARE

Voor het onderhoud van uw Leica-uitrusting en in geval van schade kunt u gebruik maken van de Customer Care van Leica Camera AG of de reparatieservice van een Leica-vertegenwoordiging in uw land (voor adressenlijst zie garantiebewijs).

Leica Camera AG

Customer Care

Am Leitz-Park 5

35578 Wetzlar, Germany

Telefoon: +49(0) 6441-2080-189

Fax: +49(0) 6441-2080-339

customer.care@leica-camera.com

DENOMINAZIONE DEI COMPONENTI

1. Rondella zigrinata superiore con
 - a. viti a esagono incassato (viti di fissaggio)
2. Rondella zigrinata inferiore con
 - b. indicatore dello stato del bloccaggio
 - c. finestrella di ispezione
3. Ghiera graduata con incisione

ALTRO MATERIALE INCLUSO NELLA DOTAZIONE

- Chiave a brugola SW da 2 mm

Nota:

Per ulteriori dettagli sull'utilizzo del cannocchiale da puntamento Leica Magnus, consultare le relative istruzioni.

INDICE

Materiale in dotazione.....	42
Bloccaggio e sbloccaggio di Leica BDC.....	42
Aggiustamento del punto di mira	42
Correzione con montaggio standard	43
Correzione con montaggio pre-inclinato	44
Azzeramento della scala.....	45
Calcolatore balistico Leica BDC.....	46
Direct Dial	47
Selezione della ghiera corretta	48
Montaggio della ghiera Direct Dial	49
Leica Product Support	50
Leica Customer Care	50

MATERIALE IN DOTAZIONE

Alla consegna il reticolo del cannocchiale da puntamento Leica è impostato sul centro meccanico dell'intera corsa di regolazione. La ghiera graduata **3** del torretta balistica è impostata, quindi, sul valore "5". Questa impostazione garantisce la massima corsa di regolazione (circa 50 cm/100 m) in entrambe le direzioni durante l'aggiustamento del tiro sull'arma.

BLOCCAGGIO E SBLOCCAGGIO DI LEICA BDC

Il sistema BDC dei cannocchiali da puntamento Leica Magnus è dotato di un meccanismo di bloccaggio che previene lo spostamento accidentale della regolazione. La rotella zigrinata inferiore **2** può essere ruotata di 90° sia in senso orario che in senso antiorario. Lo stato del bloccaggio è indicato in modo univoco da un'apposita icona **2b**.

Nota:

Si noti che la rotella zigrinata inferiore **2** può essere ruotata leggermente oltre le posizioni di scatto per assicurare lo scatto in tutte le situazioni.

AGGIUSTAMENTO DEL PUNTO DI MIRA

Montare il cannocchiale da puntamento (cfr. relative istruzioni). Assicurarsi di montare il cannocchiale da puntamento quanto più possibile parallelo all'arma, in modo da ridurre al minimo l'intervallo di regolazione per la correzione dell'aggiustamento della mira.

CORREZIONE CON MONTAGGIO STANDARD

1. Orientare l'arma in modo tale che, guardando dentro la canna, il centro del bersaglio risulti visibile al centro della canna. A tal fine, rimuovere possibilmente l'otturatore del sistema.
2. Per sbloccare il BDC, ruotare la rotella zigrinata inferiore **2** in modo che il simbolo del lucchetto aperto sia rivolto in direzione dell'oculare.
3. Guardare attraverso il cannocchiale da puntamento montato e correggere lo scostamento della posizione dello spillo del mirino rispetto al centro del bersaglio aggiustando la regolazione verticale o laterale. In nessun caso alterare la posizione dell'arma.
4. Successivamente verificare di nuovo che lo spillo del mirino e il centro della canna siano centrati e collimino perfettamente sul bersaglio.

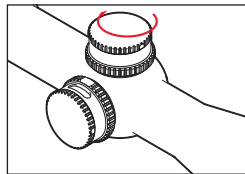
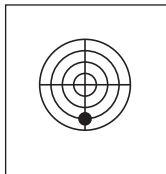
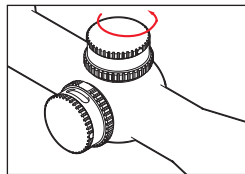
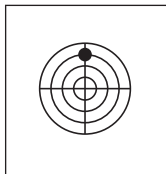

Nota:

A seconda del montaggio, dopo l'aggiustamento del punto di mira potrebbe rimanere a disposizione una corsa di regolazione limitata. Se la corsa di regolazione totale non dovesse essere sufficiente, considerare le seguenti opzioni per ampliarla:

- a. Utilizzare un montaggio opportunamente pre-inclinato. Si raccomanda di utilizzare un montaggio pre-inclinato di circa 10 MOA. Questo montaggio permette di avere a disposizione all'incirca altri 29 cm su una corsa di regolazione di 100 m.

CORREZIONE CON MONTAGGIO PRE-INCLINATO

1. Assemblare il cannocchiale da puntamento con il montaggio pre-inclinato (nell'esempio 10 MOA).
2. Per sbloccare il torretta balistica, ruotare la rotella zigrinata inferiore **2**.
3. Ruotare la rotella zigrinata superiore **1** fino a quando sulla scala viene indicato il valore "**2.1** (21)". ($50-29 = 21$).
4. Per bloccare il BDC, ruotare la rotella zigrinata inferiore **2**.
5. Allentare la vite di fissaggio **1a**.
6. Sollevare la rotella zigrinata superiore **1** inclusa la ghiera graduata **3** fino a quando non è più impegnata.

7. Ruotare la rotella zigrinata superiore **1** fino a quando sulla scala viene indicato il valore "**5** (21)".
8. Quindi, premere la rotella zigrinata superiore **1** schiacciandola fino in fondo e mantenerla premuta.
9. Serrare la vite di fissaggio **1a**.

A questo punto, seguire la procedura descritta per la correzione con il montaggio standard.

- b. Ampliamento del campo di correzione del BDC

1. Regolazione del BDC sullo stato alla consegna (bloccato, valore di scala "**5**" (50 clic)).
2. Allentare la vite di fissaggio **1a**.
3. Sollevare la rotella zigrinata superiore **1** inclusa la ghiera graduata **3** fino a quando non è più impegnata.

4. A questo punto, ruotare la rotella zigrinata superiore **1** inclusa la ghiera graduata **3** in modo tale che rimanga a disposizione un'ulteriore corsa di regolazione. (Esempio: supponiamo che il numero di clic dalla posizione "5" fino alla battuta di arresto meccanica su "0" non sia sufficiente per l'aggiustamento del punto di mira. Ruotare la rotella zigrinata superiore sulla posizione "7". In questo modo, si guadagnano 20 cm di corsa di regolazione in direzione "0".)
5. Quindi, premere la rotella zigrinata superiore **1** schiacciandola fino in fondo e mantenerla premuta.
6. Serrare la vite di fissaggio **1a**.

Nota:

L'estensione della corsa di regolazione per l'aggiustamento del punto di mira può finire per ridurre la corsa di regolazione durante l'uso o durante la corsa di correzione del punto di impatto. Se necessario, utilizzare come descritto più avanti al punto a) un montaggio pre-inclinato per ottenere risultati ottimali.

AZZERAMENTO DELLA SCALA

1. Il cannocchiale da puntamento e l'arma sono tarati.
2. Per sbloccare il BDC, ruotare la rotella zigrinata inferiore **2**.
3. Allentare la vite di fissaggio **1a**.
4. Sollevare la rotella zigrinata superiore **1** inclusa la ghiera graduata **3** fino a quando non è più impegnata.
5. Ruotare la rotella zigrinata superiore **1** inclusa la ghiera graduata sulla posizione zero fino a quando la tacca dello 0 appare nella finestrella di ispezione **2c**.
6. Quindi, premere la rotella zigrinata superiore **1** schiacciandola fino in fondo e mantenerla premuta.
7. Serrare la vite di fissaggio **1a**.

Nota:

La posizione zero della scala BDC deve sempre corrispondere alla distanza di azzeramento minima, in quanto non è prevista una corsa di regolazione negativa nel BDC.

CALCOLATORE BALISTICO LEICA BDC

Per informazioni dettagliate sul calcolatore balistico BDC, consultare la home page di Leica Camera AG. Il calcolatore balistico permette di calcolare i valori di regolazione BDC per le varie distanze in funzione del calibro e delle munizioni. Per sfruttare al meglio le potenzialità del torretta balistica (BDC) Leica in modo semplice e preciso, si raccomanda di utilizzare questo calcolatore.

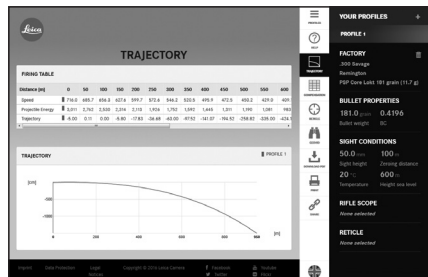

DIRECT DIAL

Leica BDC funziona in modo ancora più rapido e intuitivo insieme alla "ghiera Direct Dial". A tal fine, basta sostituire la ghiera con le incisioni standard con una ghiera con l'indicazione delle distanze e impostarla direttamente al momento dell'uso sulla distanza di tiro. È possibile scegliere tra 12 diverse ghiera quella più adatta per il proprio calibro e le proprie munizioni. Quando si utilizza il Range Master CRF 1600 R e il Geovid HD-R o R, nel calcolo viene tenuto conto del cambiamento della traiettoria durante i tiri angolari. È sufficiente trasmettere solo la distanza indicata. Il telemetro confronta i dati di output con un database di "dati di misurazione reali", garantendo così un'altissima precisione.

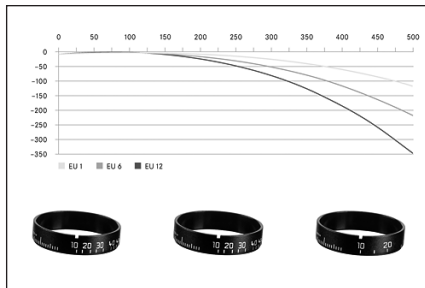

SCelta DELLA GHIERA PIÙ APPROPRIATA

1. Fare riferimento alla seguente tabella.

		CADUTA DEL PROIETTILE - DISTANZA DI AZZERAMENTO MINIMA 100 m											
		EU1	EU2	EU3	EU4	EU5	EU6	EU7	EU8	EU9	EU10	EU11	EU12
DISTANZA (m)	0	-5,0	-5,0	-5,0	-5,0	-5,0	-5,0	-5,0	-5,0	-5,0	-5,0	-5,0	-5,0
	25	-3,0	-2,9	-2,7	-2,5	-2,4	-2,3	-2,2	-2,0	-1,9	-1,7	-1,7	-1,6
	50	-1,4	-1,3	-1,0	-0,8	-0,7	-0,6	-0,3	-0,1	0,0	0,3	0,3	0,3
	75	-0,4	-0,3	-0,1	0,0	0,1	0,2	0,4	0,6	0,7	0,9	0,9	0,9
	100	0,0	0,0	0,0	0,0	0,0	0,0	0,0	0,0	0,0	0,0	0,0	0,0
	125	-0,2	-0,3	-0,7	-1,0	-1,1	-1,4	-1,6	-1,9	-2,0	-2,3	-2,3	-2,5
	150	-1,0	-1,4	-2,2	-2,9	-3,2	-3,9	-4,6	-5,1	-5,5	-6,2	-6,3	-6,9
	175	-2,5	-3,3	-4,7	-5,8	-6,5	-7,7	-8,9	-9,8	-10,4	-11,6	-12,2	-13,2
	200	-4,7	-6,1	-8,1	-9,7	-11,0	-12,9	-14,5	-15,9	-17,0	-18,9	-20,1	-21,7
	225	-7,8	-9,8	-12,4	-14,8	-16,8	-19,4	-21,6	-23,5	-25,4	-28,1	-30,0	-32,3
	250	-11,7	-14,5	-17,9	-21,1	-24,0	-27,3	-30,1	-33,0	-35,8	-39,3	-42,2	-45,3
	275	-16,5	-20,3	-24,5	-28,6	-32,6	-36,6	-40,5	-44,4	-48,3	-52,6	-56,5	-60,6
	300	-22,2	-27,3	-32,4	-37,5	-42,6	-47,7	-52,8	-57,9	-63,0	-68,1	-73,2	-78,3
	325	-28,9	-35,7	-41,5	-47,7	-54,5	-60,9	-67,1	-73,5	-79,9	-85,8	-92,3	-98,8
	350	-36,9	-45,4	-52,0	-59,2	-68,4	-76,1	-83,6	-91,3	-99,0	-105,7	-113,8	-122,8
	375	-46,2	-56,5	-63,9	-72,2	-84,5	-93,4	-102,2	-111,4	-120,6	-127,9	-138,4	-150,3
	400	-56,7	-69,5	-77,2	-86,5	-102,8	-113,0	-123,2	-133,8	-144,5	-152,6	-166,4	-181,3
425	-68,7	-84,6	-92,0	-102,4	-123,3	-134,9	-146,4	-158,6	-171,3	-179,5	-197,8	-215,9	
450	-81,9	-101,9	-108,8	-120,4	-146,1	-159,0	-171,9	-185,8	-201,6	-209,1	-232,9	-254,6	
475	-97,0	-121,5	-127,8	-140,4	-171,3	-185,6	-199,9	-216,1	-235,4	-241,5	-271,4	-297,9	
500	-114,2	-143,3	-148,9	-162,5	-199,5	-215,1	-231,0	-250,0	-272,7	-277,4	-313,8	-345,8	

Questa tabella è disponibile anche nelle istruzioni di Leica Geovid HD-B e Leica CRF 2000-B, oltre che su Internet alla pagina:

2. Confrontare la caduta del proiettile della propria munizione a una grande distanza (ad es. 300 m) con i valori riportati nella tabella riferiti alla stessa distanza (anche in questo caso 300 m).
3. Scegliere la curva il cui valore di caduta del proiettile si discosta di meno da quello della propria munizione.
3. Inserire la ghiera con l'incisione **EU 5** sul pomello zigrinato. (Nota: la ghiera è dotata di un piccolo incavo e si incastra completamente sul pomello zigrinato solo in una posizione.)
4. Quindi, riposizionare il pomello zigrinato sulla torretta del cannocchiale da puntamento in modo tale che **10** (= 100 m) venga a trovarsi sopra la posizione zero originaria. Se la distanza di puntamento non è pari a 100 m, ma, ad esempio, a 300 m, impostare la ghiera sulla posizione **30**.
5. Premere il pomello zigrinato verso il basso e stringere di nuovo le due viti a esagono incassato.

MONTAGGIO DELLE GHIERE DIRECT DIAL

1. Per montare la ghiera Direct Dial (ad es. EU 5), impostare la torretta balistica su "0" e bloccarla in questa posizione.
2. Quindi, allentare le due viti a esagono incassato sulla rotella zigrinata superiore fino a quando la rotella può essere sfilata insieme alla ghiera graduata di serie. La ghiera graduata e il pomello zigrinato superiore possono essere solo separati tra loro.

A questo punto, è possibile sbloccare il BDC e impostare il cannocchiale da puntamento sulla distanza di tiro (ad es. 25 = 250 m).

LEICA PRODUCT SUPPORT

Il Product Support di Leica Camera AG sarà lieto di rispondere a tutte le vostre domande tecniche su prodotti Leica sia per iscritto che per telefono o per e-mail.

Leica Camera AG

Product Support /Software Support

Am Leitz-Park 5

35578 Wetzlar, Germany

Telefono: +49(0)6441-2080-111 /-108

Fax: +49(0)6441-2080-490

info@leica-camera.com /

software-support@leica-camera.com

LEICA CUSTOMER CARE

Per la manutenzione del dispositivo Leica e in caso di guasti rivolgersi al reparto Customer Care di Leica Camera AG o al servizio riparazioni di un rappresentante Leica del proprio paese (per l'elenco degli indirizzi cfr. il certificato di garanzia).

Leica Camera AG

Customer Care

Am Leitz-Park 5

35578 Wetzlar, Germany

Telefono: +49(0)6441-2080-189

Fax: +49(0)6441-2080-339

customer.care@leica-camera.com

DENOMINACIÓN DE LOS COMPONENTES

1. Rueda moleteada superior con
 - a. Tornillos allen (tornillos de ajuste) para la fijación
2. Rueda moleteada inferior con
 - b. Indicación del estado de bloqueo
 - c. Ventana
3. Anillo graduado con grabado

ALCANCE ADICIONAL DEL SUMINISTRO

- Llave allen con ancho de 2 mm

Nota:

Encontrará más detalles sobre el uso de su nuevo visor Leica Magnus en su manual de instrucciones.

ÍNDICE

Estado de entrega	52
Bloqueo y desbloqueo del Leica BDC	52
Corrección del tiro	52
Corrección con montura estándar	53
Corrección con montura inclinada hacia delante.....	54
Puesta a cero de la escala	55
Calculador balístico de Leica BDC.....	56
Direct Dial	57
Selección del dial correcto.....	58
Montaje del Direct Dial.....	59
Leica Product Support	60
Leica Customer Care	60

ESTADO DE SUMINISTRO

En el estado de entrega, la retícula de su visor Leica está ajustada al centro mecánico del recorrido de ajuste total. En tal caso, el anillo graduado **3** del sistema de ajuste rápido de retícula se encuentra en el valor «**5**». Este ajuste garantiza un recorrido de ajuste máximo (aproximadamente 50 cm/100 m) en ambos sentidos al corregir el tiro con el visor en el arma.

BLOQUEO Y DESBLOQUEO DE LEICA BDC

El BDC de los visores Leica Magnus posee un bloqueo que impide el desajuste accidental. Para este fin, la rueda moleteada inferior **2** se puede girar 90° de las agujas del reloj o bien en sentido inverso. El estado de bloqueo respectivo está indicado claramente con un símbolo **2b**.

Nota:

Tenga en cuenta que la rueda moleteada inferior **2** se puede girar ligeramente más allá de las posiciones de bloqueo con el fin de garantizar siempre un encastre claro.

CORRECCIÓN DEL TIRO

Monte su visor (ver el manual de instrucciones del visor). Al hacerlo, preste atención al paralelismo máximo entre el visor y el arma con el fin de tener que utilizar el margen de ajuste mínimo posible para la corrección de tiro

CORRECCIÓN CON MONTURA ESTÁNDAR

1. Alinee el arma de modo que al mirar por el cañón, el centro del blanco se pueda ver en el centro del cañón. En ese caso debe retirar el cerrojo del sistema.
2. Desbloquee el BDC girando la rueda moleteada inferior **2**, de modo que el pictograma del cerrojo abierto apunte hacia el ocular.
3. Mire a través del visor montado y corrija la desviación de la posición del indicador del objetivo frente al centro del blanco mediante la rotación del ajuste lateral y/o de altura. Durante esta operación, no modifique bajo ningún concepto la posición del arma.
4. A continuación, compruebe de nuevo si el indicador del objetivo y el centro del cañón se pueden ver centrados y congruentes en el blanco.

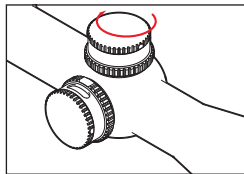
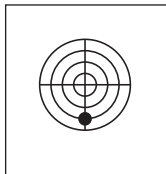
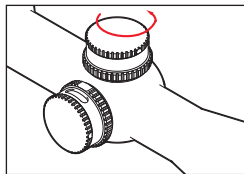
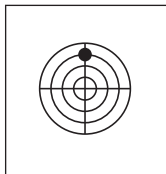

Nota:

Dependiendo de la montura, puede estar disponible un recorrido de ajuste limitado en la aplicación después de la corrección del tiro. Si este recorrido de ajuste total no fuera suficiente, existen las siguientes posibilidades de ampliación.

- a. Utilice una montura correspondientemente inclinada hacia delante. Recomendamos utilizar una montura inclinada hacia delante en aprox. 10 MOA. Dicha montura le proporciona adicionalmente unos 29 cm por 100 m de recorrido de ajuste en la aplicación.
7. Gire la rueda moleteada superior **1** hasta que la escala indique el valor «5».
8. A continuación, baje completamente la rueda moleteada superior **1** y manténgala en esta posición.
9. Apriete el tornillo de ajuste **1a**.

CORRECCIÓN CON MONTURA INCLINADA HACIA DELANTE

1. Monte su visor sobre la montura inclinada hacia delante (por ejemplo 10 MOA).
2. Desbloquee el sistema de ajuste rápido de retícula, girando la rueda moleteada inferior **2**.
3. Gire la rueda moleteada superior **1** hasta que la escala indique el valor «2.1 (21)». (50-29= 21).
4. Desbloquee el BDC, girando la rueda moleteada inferior **2**.
5. Suelte el tornillo de ajuste **1a**.
6. Levante la rueda moleteada superior **1** con el anillo graduado **3** hasta que quede desencastrada.

Seguidamente, proceda de la manera descrita en Corrección con montura estándar.

b. Ampliación del margen de corrección del BDC

1. Ajuste del BDC al estado de entrega (bloqueado, valor de escala «5» (50 clics)).
2. Afloje el tornillo de ajuste **1a**.
3. Levante la rueda moleteada superior **1** con el anillo graduado **3** hasta que quede desencastrada.

4. A continuación, gire la rueda moleteada superior **1** (incl. el anillo graduado **3**) de manera que disponga de un recorrido de ajuste adicional. (Ejemplo: El número de clics desde la posición «5» hasta el tope mecánico en «0» no es suficiente para realizar la corrección del tiro. Gire la rueda moleteada superior a la posición «7». De este modo se gana un recorrido de ajuste de 20 cm en dirección al «0».)
5. A continuación, baje completamente la rueda moleteada superior **1** y manténgala en esta posición.
6. Apriete el tornillo de ajuste **1a**.

Nota:

La ampliación del recorrido de ajuste para la corrección del tiro puede causar una limitación del recorrido de ajuste en la corrección del punto de impacto. Si es necesario, utilice una montura inclinada hacia delante para lograr un resultado óptimo, tal como se describe en el punto a).

PUESTA A CERO DE LA ESCALA

1. Se ha efectuado la corrección del tiro con el visor y el arma.
2. Bloquee el BDC, girando la rueda moleteada inferior **2**.
3. Afloje el tornillo de ajuste **1a**.
4. Levante la rueda moleteada superior **1** con el anillo graduado **3** hasta que quede desencastrada.
5. Seguidamente, coloque la rueda moleteada superior **1** con el anillo graduado en la posición cero, es decir, hasta que la marca cero aparezca en la ventana **2c**.
6. A continuación, baje completamente la rueda moleteada superior **1** y manténgala en esta posición.
7. Apriete el tornillo de ajuste **1a**.

Nota:

La puesta a cero de la escala del BDC deberá corresponderse siempre con su distancia de tiro ideal mínima, dado que no está previsto un recorrido de ajuste negativo del BDC.

CALCULADOR BALÍSTICO LEICA BDC

En la página web de Leica Camera AG encontrará nuestro calculador balístico BDC. Este le permite determinar los respectivos valores de ajuste de BDC para diferentes distancias en función del calibre y de la carga. Le recomendamos utilizar este calculador para poder aprovechar de forma sencilla y precisa la utilidad completa del ajuste rápido de retícula de Leica (BDC).

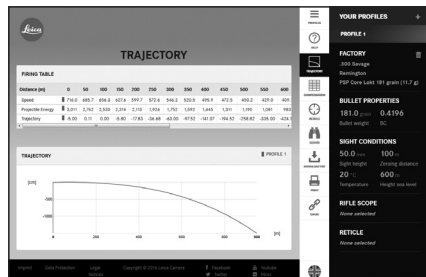

DIRECT DIAL

El anillo «Direct Dial» permite un funcionamiento aún más rápido e intuitivo del Leica BDC. Sólo tiene que sustituir el anillo con el grabado estándar por un anillo con distancias y ajustarlo en adelante directamente a la distancia de disparo. Elija el más adecuado para su calibre y su carga entre 12 diferentes anillos. Si se utiliza un telémetro Rangemaster CRF 1600-R y los prismáticos Geovid HD-R, la modificación de la trayectoria en disparos angulares se tiene en cuenta durante el cálculo. En dicho caso solamente hay que transmitir la distancia representada. Dado que los telémetros comparan los valores de salida con una base de datos elaborada con "datos reales medidos», se obtiene una precisión particularmente alta.

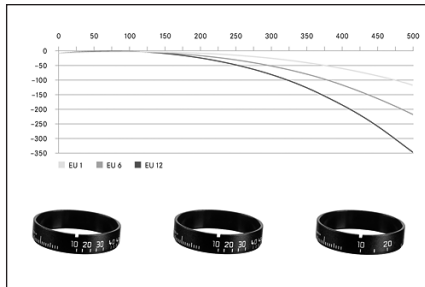

SELECCIÓN DEL DIAL CORRECTO

1. Utilice la siguiente tabla.

		DISTANCIA DE TIRO - CAÍDA DEL DISPARO 100 m											
		EU1	EU2	EU3	EU4	EU5	EU6	EU7	EU8	EU9	EU10	EU11	EU12
DISTANCIA (m)	0	-5,0	-5,0	-5,0	-5,0	-5,0	-5,0	-5,0	-5,0	-5,0	-5,0	-5,0	-5,0
	25	-3,0	-2,9	-2,7	-2,5	-2,4	-2,3	-2,2	-2,0	-1,9	-1,7	-1,7	-1,6
	50	-1,4	-1,3	-1,0	-0,8	-0,7	-0,6	-0,3	-0,1	0,0	0,3	0,3	0,3
	75	-0,4	-0,3	-0,1	0,0	0,1	0,2	0,4	0,6	0,7	0,9	0,9	0,9
	100	0,0	0,0	0,0	0,0	0,0	0,0	0,0	0,0	0,0	0,0	0,0	0,0
	125	-0,2	-0,3	-0,7	-1,0	-1,1	-1,4	-1,6	-1,9	-2,0	-2,3	-2,3	-2,5
	150	-1,0	-1,4	-2,2	-2,9	-3,2	-3,9	-4,6	-5,1	-5,5	-6,2	-6,3	-6,9
	175	-2,5	-3,3	-4,7	-5,8	-6,5	-7,7	-8,9	-9,8	-10,4	-11,6	-12,2	-13,2
	200	-4,7	-6,1	-8,1	-9,7	-11,0	-12,9	-14,5	-15,9	-17,0	-18,9	-20,1	-21,7
	225	-7,8	-9,8	-12,4	-14,8	-16,8	-19,4	-21,6	-23,5	-25,4	-28,1	-30,0	-32,3
	250	-11,7	-14,5	-17,9	-21,1	-24,0	-27,3	-30,1	-33,0	-35,8	-39,3	-42,2	-45,3
	275	-16,5	-20,3	-24,5	-28,6	-32,6	-36,6	-40,5	-44,4	-48,3	-52,6	-56,5	-60,6
	300	-22,2	-27,3	-32,4	-37,5	-42,6	-47,7	-52,8	-57,9	-63,0	-68,1	-73,2	-78,3
	325	-28,9	-35,7	-41,5	-47,7	-54,5	-60,9	-67,1	-73,5	-79,9	-85,8	-92,3	-98,8
	350	-36,9	-45,4	-52,0	-59,2	-68,4	-76,1	-83,6	-91,3	-99,0	-105,7	-113,8	-122,8
	375	-46,2	-56,5	-63,9	-72,2	-84,5	-93,4	-102,2	-111,4	-120,6	-127,9	-138,4	-150,3
	400	-56,7	-69,5	-77,2	-86,5	-102,8	-113,0	-123,2	-133,8	-144,5	-152,6	-166,4	-181,3
425	-68,7	-84,6	-92,0	-102,4	-123,3	-134,9	-146,4	-158,6	-171,3	-179,5	-197,8	-215,9	
450	-81,9	-101,9	-108,8	-120,4	-146,1	-159,0	-171,9	-185,8	-201,6	-209,1	-232,9	-254,6	
475	-97,0	-121,5	-127,8	-140,4	-171,3	-185,6	-199,9	-216,1	-235,4	-241,5	-271,4	-297,9	
500	-114,2	-143,3	-148,9	-162,5	-199,5	-215,1	-231,0	-250,0	-272,7	-277,4	-313,8	-345,8	

Esta tabla también se encuentra en el manual de instrucciones de Leica Geovid HD-B y Leica CRF 2000-B, así como online en:

2. Compare la caída del disparo de su munición en una gran distancia (p.ej. 300 m) con los valores de la tabla en una distancia idéntica (en este caso también 300 m).
3. Escoja la curva cuyo valor para la caída del disparo suponga la menor desviación con respecto a la de su munición.
3. Coloque el anillo con la inscripción **EU 5** sobre el botón moleteado. (Nota: El anillo presenta una pequeña hendidura y se ajusta enteramente en el botón moleteado sólo en una posición.)
4. A continuación, coloque el botón moleteado de nuevo sobre la torreta del visor de modo que el **10** (= 100 m) coincida sobre la posición cero original. Si su distancia de tiro no es de 100 m, sino de por ejemplo 300 m, entonces ajuste el anillo en la posición **30**.
5. Presione hacia abajo el botón moleteado y apriete los dos tornillos Allen de nuevo.

MONTAJE DE LOS ANILLOS DIRECT DIAL

1. Para montar el anillo Direct Dial (p.ej. UE 5) ajuste la torreta de balística a "0" y bloquéela.
2. A continuación, afloje los dos tornillos Allen en la rueda superior hasta poder retirar la rueda junto con el anillo graduado estándar. Seguidamente, se puede separar el anillo graduado del botón moleteado superior.

A continuación, puede desbloquear el BDC y ajustar su visor a la distancia de tiro (p. ej. 25 = 250 m).

LEICA PRODUCT SUPPORT

Si tiene preguntas de aplicación técnica sobre el programa Leica, diríjase al departamento Product Support de Leica Camera AG, que le contestará por escrito, por teléfono, por fax o por correo electrónico.

Leica Camera AG

Product Support / Software Support

Am Leitz-Park 5

35578 Wetzlar, Germany

Teléfono: +49(0)6441-2080-111 /-108

Telefax: +49(0)6441-2080-490

info@leica-camera.com /

software-support@leica-camera.com

LEICA CUSTOMER CARE

Para el mantenimiento de su equipo Leica, así como en caso de desperfectos o averías, está a su disposición la sección Customer Care de Leica Camera AG o el Servicio de reparaciones de una representación de Leica (lista de direcciones en la Tarjeta de Garantía).

Leica Camera AG

Customer Care

Am Leitz-Park 5

35578 Wetzlar, Germany

Teléfono: +49(0)6441-2080-189

Telefax: +49(0)6441-2080-339

customer.care@leica-camera.com

DELEBETEGNELSE

1. Øvre innstillingshjul med
 - a. unbrakoskruer (klemskruer) for festing
2. Nedre innstillingshjul med
 - b. visning av låsetiltand
 - c. Vindu
3. Skalaring med inngraving

EKSTRA LEVERINGSOMFANG

- Unbrakonøkkel SW 2 mm

Merk:

Ytterligere detaljer om bruk av ditt Leica Magnus kikkertsikte finner du i denne veiledningen.

INNHold

Leveringstilstand	62
Låsing og opplåsing av Leica BDC	62
Sikte inn	62
Korrektur med standardmontering.....	63
Korrektur med foroverbøyd montering.....	64
Nullstilling av målestokken	65
Leica BDC ballistikkcomputer.....	66
Direct Dial	67
Valg av passende ring.....	68
Montering av Direct Dial-ringen.....	69
Leica Product Support	70
Leica Customer Care	70

LEVERINGSTILSTAND

Ved levering er ditt kikkertsikte fra Leica stilt inn på den mekaniske midten av det totale regulerings-om-rådet. Skaleringen **3** for gratikulhurtigjusteringen står på verdien „5“. Innstillingen garanterer maksimalt reguleringsområdet (ca. 50 cm / 100 cm) i begge retninger når kikkertsiktet siktes inn på våpenet.

LÅSING OG OPPLÅSING AV LEICA BDC

BDC på Leica Magnus-kikkertsiktet har en sperre mot utilsiktet regulering. Det nedre innstillingshjulet **2** kan dreies 90° i eller mot klokken. Den aktuelle reguleringsstilstanden er merket på en entydig måte med et tilsvarende symbol **2b**.

Merk:

Vær oppmerksom på at det nedre innstillingshjulet **2** kan dreies ubetydelig forbi låsestillingen slik at entydig låsing alltid kan garanteres.

SIKTE INN

Monter kikkertsiktet (se veiledningen for kikkertsiktet). Pass på best mulig parallellitet for kikkertsiktet og våpenet for å måtte bruke så lite regulerings-om-rådet som mulig for korrekturen.

KORREKTUR MED STANDARDMONTERING

1. Rett inn våpenet på en slik måte at midten på målet er synlig midt i løpet når du ser gjennom løpet. Her er det best om du fjerner låsen av systemet.
2. Lås opp BDC ved å dreie på det nedre innstillingshjulet **2** slik at piktogrammet for den åpne låsen peker mot okularet.
3. Se gjennom det monterte kikkertsiktet og korriger måltappens posisjonsavvik i forhold til målets senter ved å dreie på høyde- og/eller sidereguleringen. Det er svært viktig at du ikke endrer våpenets posisjon.
4. Kontroller til slutt enda en gang om måltappen og midten av løpet er sentrert og kan ses sammenfallende på målet.

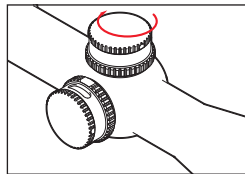
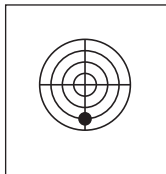
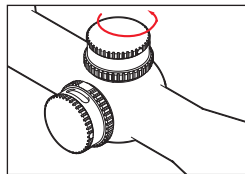
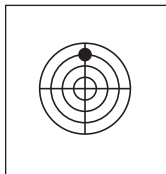

Merk:

Avhengig av montering kan du ha et begrenset reguleringsområde til disposisjon under bruk etter at du har siktet inn. Hvis dette totale reguleringsområdet ikke er tilstrekkelig, har du følgende muligheter til utvidelse:

- a. Bruk en tilsvarende foroverbøyd montering. Vi anbefaler bruk av en ca. 10 MOA foroverbøyd montering. Denne monteringen gir deg i tillegg ca. 29 cm på 100 m reguleringsområdet i bruk.

KORREKTUR MED FOROVERBØYD MONTERING

1. Monter kikkertsiktet på den foroverbøyde montasjen (eks. her 10 MOA).
2. Lås opp gratikulhurtigjusteringen ved å dreie på det nedre innstillingshjulet **2**.
3. Drei det øvre innstillingshjulet **1** helt til skalaen viser verdien „**2.1** (21)“. ($50-29=21$).
4. Lås BDC ved å dreie på det nedre innstillingshjulet **2**.
5. Løsne klemskruen **1a**.
6. Løft det øvre innstillingshjulet **1** inkl. skalaring **3** til det ikke lenger er i inngrep.

7. Drei det øvre innstillingshjulet **1** helt til skalaen viser verdien „**5**“.
8. Trykk nå det øvre innstillingshjulet **1** helt ned, og hold det.
9. Stram klemskruen **1a**.

Gå fram som beskrevet under korrektur med standardmontering.

- b. Utvidelse av korrekturområdet for BDC

1. Innstilling av BDC til leveringstilstand (låst, skalaverdi „**5**“ (50 klikk)).
2. Løsne klemskruen **1a**.
3. Løft det øvre innstillingshjulet **1** inkl. skalaring **3** til det ikke lenger er i inngrep.

4. Drei nå det øvre innstillingshjulet **1** inkl. skalaring **3** på en slik måte at du har ekstra regulerings-om-rådet til disposisjon. (Eks.: Antall klikk fra stilling „5“ til mekanisk anslag ved „0“ er ikke nok til at du kan sikte inn. Du dreier det øvre innstillingshjulet til posisjon „7“. På denne måten har du 20 cm større reguleringsområdet i retning „0“.)
5. Trykk nå det øvre innstillingshjulet **1** helt ned, og hold det.
6. Stram klemskruen **1a**.

Merk:

Når reguleringsområdet utvides for innsikting, kan det forårsake begrenset reguleringsområdet under bruk / ved korrektur. Bruk ev. en foroverbøyd montering som beskrevet under a) for å oppnå et optimalt resultat.

NULLSTILLING AV MÅLESTOKKEN

1. Kikkertsikte og våpen er siktet inn.
2. Lås BDC ved å dreie på det nedre innstillings-hjulet **2**.
3. Løsne klemskruen **1a**.
4. Løft det øvre innstillingshjulet **1** inkl. skalaring **3** til det ikke lenger er i inngrep.
5. Sett nå det øvre innstillingshjulet **1** inkludert skalaring i nullposisjon til nullmerket vises i vinduet **2c**.
6. Trykk nå det øvre innstillingshjulet **1** helt ned, og hold det.
7. Stram klemskruen **1a**.

Merk:

Nullstillingen av BDC-målestokken skal alltid tilsvare minimum treffradius, da et negativt regulerings-området for BDC ikke er fastsatt.

LEICA BDC BALLISTIKKCOMPUTER

På Leica Homepage finner du vår BDC ballistikkcomputer. Med denne kan du registrere aktuelle BDC-reguleringsverdier for forskjellige avstander avhengig av kalibrering og laborering. For å kunne utnytte bruken av Leicas gratikulhurtigjustering (BDC) på en enkel og nøyaktig måte, anbefaler vi deg å bruke denne computeren.

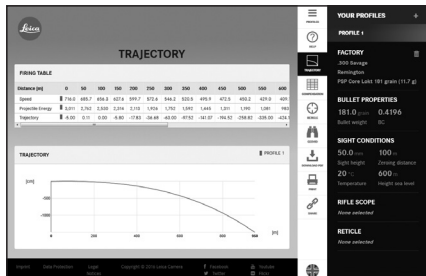

DIRECT DIAL

Leica BDC fungerer enda mer intuitivt og raskere med en «Direct Dial-ring». Bytt ganske enkelt ut ringen med standardinngraving mot en ring med avstandsangivelser, og still for framtiden inn skuddavstanden direkte. Blant 12 forskjellige ringer velger du den ringen som passer for ditt kaliber og din laborering. Ved bruk av Rangemaster CRF 1600-R og Geovid HD-R tas endringen av kulebanen med i betraktningen ved vinkelskudd. Du trenger bare å overføre den viste avstanden. Da avstandsmålerne henviser til de genererte verdiene med en database av «ekte målte data», får du en spesielt høy presisjon.

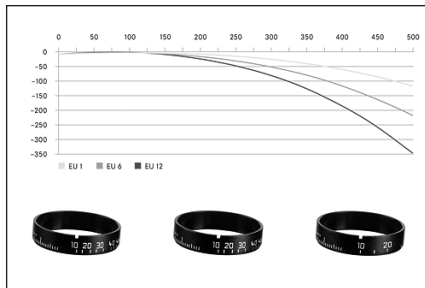

VALG AV PASSENDE RING

1. Bruk følgende tabell.

		KULEFALL - TREFFRADIUS 100 m											
		EU1	EU2	EU3	EU4	EU5	EU6	EU7	EU8	EU9	EU10	EU11	EU12
AVSTAND (m)	0	-5,0	-5,0	-5,0	-5,0	-5,0	-5,0	-5,0	-5,0	-5,0	-5,0	-5,0	-5,0
	25	-3,0	-2,9	-2,7	-2,5	-2,4	-2,3	-2,2	-2,0	-1,9	-1,7	-1,7	-1,6
	50	-1,4	-1,3	-1,0	-0,8	-0,7	-0,6	-0,3	-0,1	0,0	0,3	0,3	0,3
	75	-0,4	-0,3	-0,1	0,0	0,1	0,2	0,4	0,6	0,7	0,9	0,9	0,9
	100	0,0	0,0	0,0	0,0	0,0	0,0	0,0	0,0	0,0	0,0	0,0	0,0
	125	-0,2	-0,3	-0,7	-1,0	-1,1	-1,4	-1,6	-1,9	-2,0	-2,3	-2,3	-2,5
	150	-1,0	-1,4	-2,2	-2,9	-3,2	-3,9	-4,6	-5,1	-5,5	-6,2	-6,3	-6,9
	175	-2,5	-3,3	-4,7	-5,8	-6,5	-7,7	-8,9	-9,8	-10,4	-11,6	-12,2	-13,2
	200	-4,7	-6,1	-8,1	-9,7	-11,0	-12,9	-14,5	-15,9	-17,0	-18,9	-20,1	-21,7
	225	-7,8	-9,8	-12,4	-14,8	-16,8	-19,4	-21,6	-23,5	-25,4	-28,1	-30,0	-32,3
	250	-11,7	-14,5	-17,9	-21,1	-24,0	-27,3	-30,1	-33,0	-35,8	-39,3	-42,2	-45,3
	275	-16,5	-20,3	-24,5	-28,6	-32,6	-36,6	-40,5	-44,4	-48,3	-52,6	-56,5	-60,6
	300	-22,2	-27,3	-32,4	-37,5	-42,6	-47,7	-52,8	-57,9	-63,0	-68,1	-73,2	-78,3
	325	-28,9	-35,7	-41,5	-47,7	-54,5	-60,9	-67,1	-73,5	-79,9	-85,8	-92,3	-98,8
	350	-36,9	-45,4	-52,0	-59,2	-68,4	-76,1	-83,6	-91,3	-99,0	-105,7	-113,8	-122,8
	375	-46,2	-56,5	-63,9	-72,2	-84,5	-93,4	-102,2	-111,4	-120,6	-127,9	-138,4	-150,3
	400	-56,7	-69,5	-77,2	-86,5	-102,8	-113,0	-123,2	-133,8	-144,5	-152,6	-166,4	-181,3
425	-68,7	-84,6	-92,0	-102,4	-123,3	-134,9	-146,4	-158,6	-171,3	-179,5	-197,8	-215,9	
450	-81,9	-101,9	-108,8	-120,4	-146,1	-159,0	-171,9	-185,8	-201,6	-209,1	-232,9	-254,6	
475	-97,0	-121,5	-127,8	-140,4	-171,3	-185,6	-199,9	-216,1	-235,4	-241,5	-271,4	-297,9	
500	-114,2	-143,3	-148,9	-162,5	-199,5	-215,1	-231,0	-250,0	-272,7	-277,4	-313,8	-345,8	

Denne tabellen finner du også i veiledningene for Leica Geovid HD-B og Leica CRF 2000-B samt online under:

<http://de.leica-camera.com/service/downloads>

2. Sammenlign kullefallet for ammunisjonen din ved en større avstand (f.eks. 300 m) med verdiene i tabellen ved identisk avstand (her også 300 m).
3. Velg den kurven med den verdien for kulefall som avviker minst fra minst fra ammunisjonen din.
3. Sett ringen med påskriften **EU 5** på den riflede knappen. (Merk: Ringen har en liten utsparing og passer bare fullstendig på den riflede knappen i én posisjon.
4. Sett nå den riflede knappen på tårnet for kikkertsiktet igjen på en slik måte at **10** (= 100 m) sitter på den opprinnelige nullposisjonen. Hvis sikteavstanden ikke er 100 m, men f.eks. 300 m, setter du på ringen med posisjon **30**.
5. Trykk ned den riflede knappen og stram de to unbrakoskruene igjen.

MONTERING AV DIRECT DIAL-RINGENE

1. For å montere Direct Dial-ringen (f.eks. EU 5) må du sette ballistikkårnet til «0» og låse det der.
2. Løsne deretter de to unbrakoskruene i det øvre innstillingshjulet helt til innstillingshjulet og standardskalaringen kan trekkes av. Skalaringen og den øvre riflede knappen kan nå trekkes fra hverandre.

Deretter kan du låse opp BDC og stille inn kikkertsiktet til skyteavstand (f.eks. 25 = 250 m).

LEICA PRODUCT SUPPORT

Brukstekniske spørsmål om Leica-produktene besvares skriftlig, per telefon eller per e-post av produktstøtteavdelingen hos Leica Camera AG:

Leica Camera AG

Produkt Support / Software Support

Am Leitz-Park 5

35578 Wetzlar, Germany

Tel.: +49(0)6441-2080-111 /-108

Fax: +49(0)6441-2080-490

info@leica-camera.com /

software-support@leica-camera.com

LEICA CUSTOMER CARE

For vedlikehold av ditt Leica-utstyr samt ved skader står Customer Care-avdelingen hos Leica Camera AG eller reparasjonstjenesten til en nasjonal Leica-forhandler til din disposisjon (du finner en adresseliste på garantikortet).

Leica Camera AG

Customer Care

Am Leitz-Park 5

35578 Wetzlar, Germany

Tel.: +49(0)6441-2080-189

Fax: +49(0)6441-2080-339

customer.care@leica-camera.com

ОБОЗНАЧЕНИЕ ДЕТАЛЕЙ

1. Верхний барабан с
 - a. винтами с внутренним шестигранником (зажимными винтами) для фиксации
2. Нижний барабан с
 - b. индикацией состояния блокировки
 - c. окошком
3. Лимб с гравировкой

ДОПОЛНИТЕЛЬНЫЕ ПРИНАДЛЕЖНОСТИ

- Ключ с шестигранной головкой SW 2 мм

Указание:

Дополнительная информация об использовании оптического прицела Leica Magnus содержится в инструкции по эксплуатации прицела.

СОДЕРЖАНИЕ

Состояние при поставке	72
Блокировка и разблокировка Leica BDC	72
Пристрелка	72
Корректировка с использованием стандартного монтажа	73
Корректировка при монтаже с наклоном вперед.....	74
Обнуление шкалы	75
Баллистический калькулятор Leica BDC.....	76
Direct Dial	77
Выбор подходящего кольца	78
Монтаж кольца Direct Dial	79
Leica Product Support.....	80
Leica Customer Care	80

СОСТОЯНИЕ ПРИ ПОСТАВКЕ

В состоянии при поставке прицельная сетка вашего оптического прицела Leica настроена на механический центр общего диапазона поправок. Лимб **3** корректировки прицельной сетки при этом настроен на значение „5“. Эта настройка обеспечивает максимальный диапазон поправок (около 50 см/100 м) в обоих направлениях при пристрелке оптического прицела на оружии.

БЛОКИРОВКА И РАЗБЛОКИРОВКА LEICA BDC

Устройство BDC оптических прицелов Magnus производства Leica обладает блокировкой от случайного изменения настройки. Для этого нижний барабан **2** может вращаться на 90° как по часовой стрелке, так и против. Соответствующее состояние блокировки обозначается специальным символом **2b**.

Указание:

Следует учитывать, что нижний барабан **2** достаточно в незначительной степени провернуть за пределы положения фиксации, чтобы обеспечить надежную блокировку.

ПРИСТРЕЛКА

Выполните монтаж оптического прицела (см. инструкцию по эксплуатации оптического прицела). При этом необходимо стремиться к тому, чтобы положение оптического прицела и оружия было максимально параллельно по отношению друг к другу. Такое положение позволит сократить диапазон регулировки до минимума при выполнении пристрелки.

КОРРЕКТИРОВКА С ИСПОЛЬЗОВАНИЕМ СТАНДАРТНОГО МОНТАЖА

1. Установите оружие таким образом, чтобы при взгляде через ствол центр цели находился по центру ствола. Для этого желательно снять затвор системы.
2. Разблокируйте BDC вращением нижнего барабана **2** таким образом, чтобы символ открытого замка был обращен в направлении окуляра.
3. Глядя через установленный оптический прицел, откорректируйте отклонение положения перекрестия относительно центра цели посредством вращения барабанов для регулировки по вертикали и горизонтали. При этом ни в коем случае не изменяйте положение оружия.
4. После этого еще раз проверьте, накладываются ли перекрестие прицела и центр ствола на точку цели.

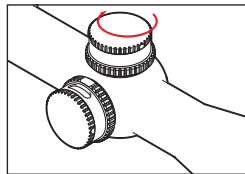
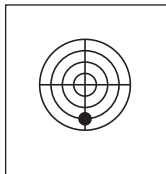
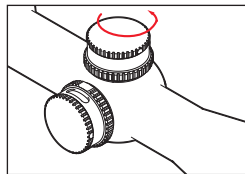
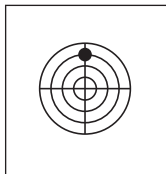

Указание:

В зависимости от монтажа после выполнения пристрелки вам будет доступен ограниченный диапазон поправок. Если этого диапазона поправок будет недостаточно, для его увеличения существуют следующие возможности:

- a. Используйте монтаж с соответствующим наклоном вперед. Мы рекомендуем использовать монтаж с наклоном вперед приблизительно на 10 угловых минут (МОА). Такой монтаж предоставит в вам дополнительный диапазон поправок - около 29 см на 100 метров.

КОРРЕКТИРОВКА ПРИ МОНТАЖЕ С НАКЛОНОМ ВПЕРЕД

1. Выполните монтаж оптического прицела на наклонной базе (например, 10 МОА).
2. Разблокируйте механизм настройки прицельной сетки вращением нижнего барабана **2**.
3. Вращайте верхний барабан **1**, пока шкала не будет указывать на значение „**2.1** (21)“. (50-29= 21).
4. Заблокируйте BDC вращением нижнего барабана **2**.
5. Открутите зажимной винт **1a**.

6. Приподнимите верхний барабан **1** с лимбом **3** таким образом, чтобы он вышел из положения фиксации.
7. Вращайте верхний барабан **1**, пока шкала не будет указывать на значение „**5**“.
8. Теперь нажмите верхний барабан **1** до упора и удерживайте его в этом положении.
9. Затяните зажимной винт **1a**.

Теперь выполните действия, описанные в разделе «Корректировка с использованием стандартного монтажа».

- b. Увеличение диапазона поправок системы BDC

1. Восстановите для BDC состояние при поставке (заблокировано, значение шкалы „**5**“ (50 щелчков)).
2. Открутите зажимной винт **1a**.
3. Приподнимите верхний барабан **1** с лимбом **3** таким образом, чтобы он вышел из положения фиксации.

4. Теперь вращайте верхний барабан **1** с лимбом **3**, пока в вашем распоряжении не появится дополнительный диапазон поправок. (Пример: Количество щелчков из положения „5“ до механического упора в положении „0“ будет недостаточным для выполнения пристрелки. Установите верхний барабан в положение „7“. Таким образом в вашем распоряжении будет диапазон поправок в направлении „0“, составляющий 20 см.)
5. Теперь нажмите верхний барабан **1** до упора и удерживайте его в этом положении.
6. Затяните зажимной винт **1a**.

Указание:

Увеличение диапазона поправок для пристрелки может привести к ограничению диапазона поправок при обычной стрельбе / при корректировке точки попадания. Для достижения оптимального результата при необходимости вы можете использовать монтаж с наклоном вперед согласно описанию в п. а).

ОБНУЛЕНИЕ ШКАЛЫ

1. Пристрелка оптического и оружия выполнена.
2. Заблокируйте BDC вращением нижнего барабана **2**.
3. Открутите зажимной винт **1a**.
4. Приподнимите верхний барабан **1** с лимбом **3** таким образом, чтобы он вышел из положения фиксации.
5. Теперь установить верхний барабан **1** с лимбом на нулевую отметку, т. е. таким образом, чтобы нулевая отметка появилась в окошке **2c**.
6. Теперь нажмите верхний барабан **1** до упора и удерживайте его в этом положении.
7. Затяните зажимной винт **1a**.

Указание:

Нулевое положение шкалы BDC должно всегда соответствовать минимальному расстоянию для точного попадания, поскольку для системы BDC отрицательный диапазон поправок не предусмотрен.

БАЛЛИСТИЧЕСКИЙ КАЛЬКУЛЯТОР LEICA BDC

На Интернет-странице компании Leica Camera AG вы сможете воспользоваться баллистическим калькулятором BDC. С его помощью можно определить соответствующие значения поправки системы BDC для различных значений расстояний в зависимости от калибра и снаряжения. Мы рекомендуем использовать этот калькулятор, чтобы обеспечить простую и точную настройку системы Leica BDC.

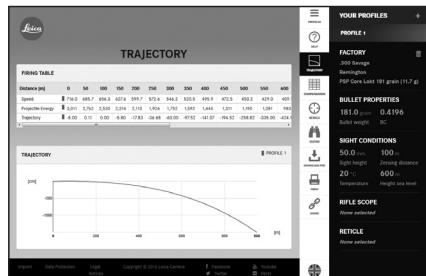

DIRECT DIAL

Еще более и удобнее работает Leica BDC с использованием кольца Direct Dial. Для этого просто необходимо заменить кольцо со стандартной гравировкой на кольцо со значениями расстояния и затем настраивать дальность стрельбы непосредственно с помощью этого кольца. Выберите подходящее кольцо из 12 различных колец в зависимости от калибра вашего оружия и используемого снаряжения. При использовании дальномера Rangemaster CRF 1600-R и Geovid HD-R учитывается изменение траектории при выполнении выстрела под углом. Вам лишь необходимо указать отображаемое расстояние. Поскольку получаемые дальномерами результаты основываются на базе «реальных измеренных данных», обеспечивается особо высокая степень точности.

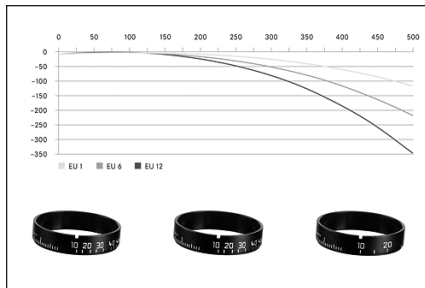

ВЫБОР ПОДХОДЯЩЕГО КОЛЬЦА

1. Воспользуйтесь следующей таблицей.

		СНИЖЕНИЕ ТРАЕКТОРИИ ПУЛИ - РАССТОЯНИЕ ДЛЯ ТОЧНОГО ПОПАДАНИЯ 100 м											
		EU1	EU2	EU3	EU4	EU5	EU6	EU7	EU8	EU9	EU10	EU11	EU12
РАССТОЯНИЕ (м)	0	-5,0	-5,0	-5,0	-5,0	-5,0	-5,0	-5,0	-5,0	-5,0	-5,0	-5,0	-5,0
	25	-3,0	-2,9	-2,7	-2,5	-2,4	-2,3	-2,2	-2,0	-1,9	-1,7	-1,7	-1,6
	50	-1,4	-1,3	-1,0	-0,8	-0,7	-0,6	-0,3	-0,1	0,0	0,3	0,3	0,3
	75	-0,4	-0,3	-0,1	0,0	0,1	0,2	0,4	0,6	0,7	0,9	0,9	0,9
	100	0,0	0,0	0,0	0,0	0,0	0,0	0,0	0,0	0,0	0,0	0,0	0,0
	125	-0,2	-0,3	-0,7	-1,0	-1,1	-1,4	-1,6	-1,9	-2,0	-2,3	-2,3	-2,5
	150	-1,0	-1,4	-2,2	-2,9	-3,2	-3,9	-4,6	-5,1	-5,5	-6,2	-6,3	-6,9
	175	-2,5	-3,3	-4,7	-5,8	-6,5	-7,7	-8,9	-9,8	-10,4	-11,6	-12,2	-13,2
	200	-4,7	-6,1	-8,1	-9,7	-11,0	-12,9	-14,5	-15,9	-17,0	-18,9	-20,1	-21,7
	225	-7,8	-9,8	-12,4	-14,8	-16,8	-19,4	-21,6	-23,5	-25,4	-28,1	-30,0	-32,3
	250	-11,7	-14,5	-17,9	-21,1	-24,0	-27,3	-30,1	-33,0	-35,8	-39,3	-42,2	-45,3
	275	-16,5	-20,3	-24,5	-28,6	-32,6	-36,6	-40,5	-44,4	-48,3	-52,6	-56,5	-60,6
	300	-22,2	-27,3	-32,4	-37,5	-42,6	-47,7	-52,8	-57,9	-63,0	-68,1	-73,2	-78,3
	325	-28,9	-35,7	-41,5	-47,7	-54,5	-60,9	-67,1	-73,5	-79,9	-85,8	-92,3	-98,8
	350	-36,9	-45,4	-52,0	-59,2	-68,4	-76,1	-83,6	-91,3	-99,0	-105,7	-113,8	-122,8
	375	-46,2	-56,5	-63,9	-72,2	-84,5	-93,4	-102,2	-111,4	-120,6	-127,9	-138,4	-150,3
	400	-56,7	-69,5	-77,2	-86,5	-102,8	-113,0	-123,2	-133,8	-144,5	-152,6	-166,4	-181,3
425	-68,7	-84,6	-92,0	-102,4	-123,3	-134,9	-146,4	-158,6	-171,3	-179,5	-197,8	-215,9	
450	-81,9	-101,9	-108,8	-120,4	-146,1	-159,0	-171,9	-185,8	-201,6	-209,1	-232,9	-254,6	
475	-97,0	-121,5	-127,8	-140,4	-171,3	-185,6	-199,9	-216,1	-235,4	-241,5	-271,4	-297,9	
500	-114,2	-143,3	-148,9	-162,5	-199,5	-215,1	-231,0	-250,0	-272,7	-277,4	-313,8	-345,8	

Эта таблица также содержится в инструкциях по эксплуатации Leica Geovid HD-B и Leica CRF 2000-B, а также на веб-сайте:

<http://de.leica-camera.com/service/downloads>

2. Сравните снижение траектории используемых вами патронов на большой дистанции (например, 300 м) со значениями, приведенными в таблице при том же расстоянии (здесь тоже 300 м).
3. Выберите ту кривую, значение снижения траектории которой в наименьшей степени отклоняется от используемых вами патронов.
3. Наденьте кольцо с маркировкой **EU 5** на барабан. (Указание: Кольцо имеет маленький паз и может быть полностью надето на барабан только в определенном положении.)
4. Теперь снова установите барабан на оптический прицел таким образом, чтобы значение **10** (= 100 м) находилось там, где размещалась нулевая отметка. Если используемое вами расстояние пристрелки составляет не 100 метров, а, например, 300 метров, установите кольцо на значение **30**.
5. Надавите на барабан и снова затяните оба винта с внутренним шестигранником.

МОНТАЖ КОЛЕЦ DIRECT DIAL

1. Для монтажа кольца Direct Dial (например, EU 5) настройте баллистический барабан на значение „0“ и заблокируйте его.
2. Затем открутите два винта с внутренним шестигранником на верхнем барабане настолько, чтобы вы смогли снять барабан со стандартным лимбом. Теперь можно рассоединить лимб и верхний барабан.

После этого вы можете разблокировать BDC и выполнить настройку оптического прицела в соответствии с дальностью стрельбы (например, 25 = 250 м).

LEICA PRODUCT SUPPORT

Сотрудники службы технической поддержки компании Leica AG ответят в письменной форме, по телефону или по электронной почте на любые технические вопросы, связанные с продукцией Leica.

Leica Camera AG

Produkt Support / Software Support

Am Leitz-Park 5

35578 Wetzlar, Germany

Телефон: +49(0)6441-2080-111 /-108

Телефакс: +49(0)6441-2080-490

info@leica-camera.com /

software-support@leica-camera.com

LEICA CUSTOMER CARE

Сервисную поддержку оборудования Leica и услуги по ремонту в случае повреждений оказывает Отдел обслуживания клиентов компании Leica Camera AG или авторизованный сервисный центр Leica в вашей стране (список адресов указан в гарантийном талоне).

Leica Camera AG

Customer Care

Am Leitz-Park 5

35578 Wetzlar, Germany

Телефон: +49(0)6441-2080-189

Телефакс: +49(0)6441-2080-339

customer.care@leica-camera.com



DAS WESENTLICHE.

Leica Camera AG | Am Leitz-Park 5

35578 WETZLAR | DEUTSCHLAND

Telefon +49(0)6441-2080-0

Telefax +49(0)6441-2080-333

www.leica-camera.com

93439 IV/18/FX/B