



# Digiscoping-Adapter

Anleitung | Instructions

Notice d'utilisation

Gebruiksaanwijzing

Istruzioni | Instrucciones

Bruksanvisnin

Инструкция по эксплуатации

取扱説明書

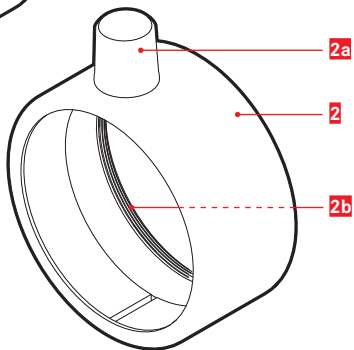
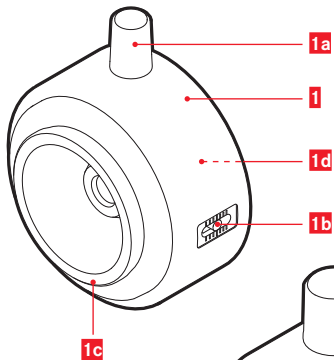

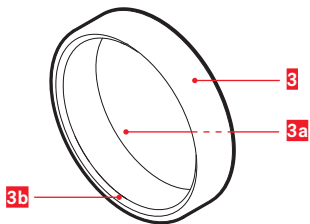



## BEZEICHNUNG DER TEILE

- 1** Adapter Hauptkörper mit
  - 1a** Dioptrien-Klemmschraube
  - 1b** Dioptrien-Anzeige
  - 1c** Gewinde für Okular-Adapterring
  - 1d** Gewinde für T2-Adapterring
- 2** Okular-Adapterring mit
  - 2a** Okular-Klemmschraube
  - 2b** Gewinde
- 3** T2 Adapterring (Symbolische Darstellung) mit
  - 3a** Gewinde
  - 3b** Kamera-Befestigung

## VERWENDBARKEIT

Der Leica Digiscoping-Adapter ermöglicht das Fotografieren mit Wechselobjektiv-Kameras in Verbindung mit den Leica Apo-Televid Spektiven 65, 82 und 82W und dem Okular 25-50x WW ASPH., wahlweise kann auch der Extender 1,8x verwendet werden (Einzelheiten zur Anwendung entnehmen Sie bitte dessen Anleitung).

Die Verbindung zum Spektiv erfolgt durch Aufsetzen des Adapters auf das Okular, der Anschluss des Kameragehäuses mit Hilfe eines dazu passenden T2-Adapters.

### **Hinweis:**

T2-Adapter für unterschiedliche Kamerasysteme sind im gut sortierten Fotohandel erhältlich (nicht im Lieferumfang enthalten).

## BRENNWEITE

Die Brennweite der Kombination Kamera/ Adapter/Spektiv unterscheidet sich in Abhängigkeit von der am Okular eingestellten Vergrößerung und dem verwendeten Aufnahmeformat. Erläuterung: M43 (micro four thirds) und APS-C verwenden kleinere Formate als Kleinbild (24x36mm). Das Größenverhältnis zwischen den M43- und APS-C-Formaten und dem Kleinbild-Format beschreibt der

Verlängerungsfaktor (auch als ‚Crop‘- Faktor bekannt). Bei M43 ist er beispielsweise ca. 2x, bei APS-C ca. 1,5x. Um diese Faktoren sind die Brennweiten mit den jeweiligen Formaten länger als bei der Verwendung von Kleinbild-Kameras.

Die Tabelle nennt die Brennweiten für die beiden End-Vergrößerungen des Okulars:

<b>Okular-Einstellung</b>	<b>25X</b>		<b>50x</b>	
<b>Kamera-Format</b>	<b>ohne Extender</b>	<b>mit Extender</b>	<b>ohne Extender</b>	<b>mit Extender</b>
<b>M43</b>	1710	3078	3420	6156
<b>APS-C<sup>1</sup></b>	1283	2309	2565	4617
<b>Kleinbild<sup>2</sup></b>	855	1539	1710	3078

<sup>1</sup> Format der Leica T(L)-Modelle

<sup>2</sup> Format der Leica SL (z. B.); auf Grund des Bildkreises des optischen Systems der Kombination Adapter/Okular/Spektiv ergibt sich ein rundes Bild, d.h. die Format-Ecken bleiben schwarz.

## 1. Okular-Klemmring auf Adapter-Hauptkörper schrauben

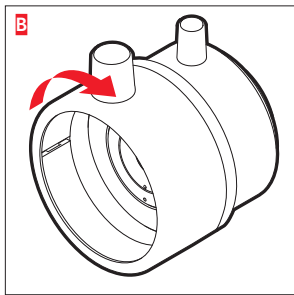
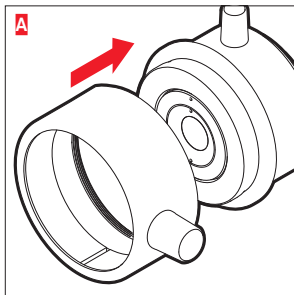



## 2. T2-Adapterring\* auf Adapter-Hauptkörper schrauben

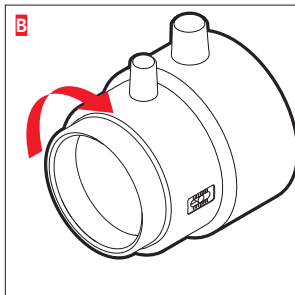
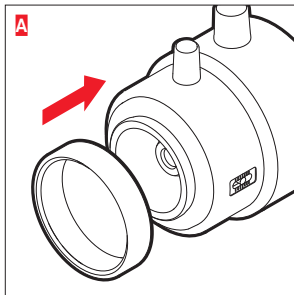

\* Illustration symbolisch, T2-Adapterringe unterscheiden sich je nach Kamera-Anschlussstyp.

### 3. Kamera auf Adapter (mit aufgeschraubtem T2-Adapter) setzen/abnehmen

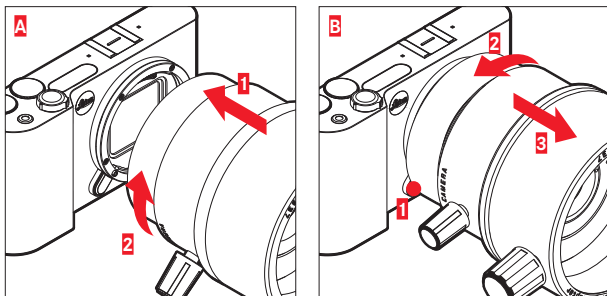

#### Hinweis:

Ansetzen und Abnehmen des Adapters entspricht dem Ansetzen/ Abnehmen eines Objektivs. Einzelheiten hierzu entnehmen Sie bitte der jeweiligen Kamera-Anleitung.

#### 4. Spektiv einstellen

Blicken Sie durch das Spektiv-Okular und stellen Sie das Spektiv so ein, dass ein Gegenstand in ca. 7-10m scharf abgebildet wird.

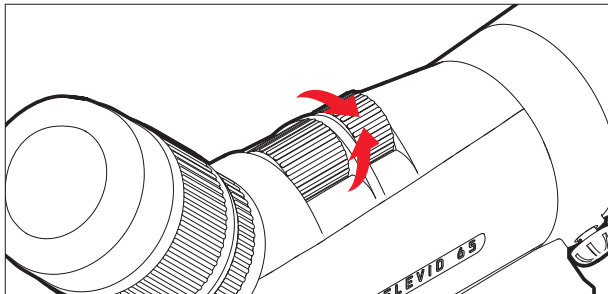

## 5. Kamera mit Adapter auf Spektiv-Okular befestigen

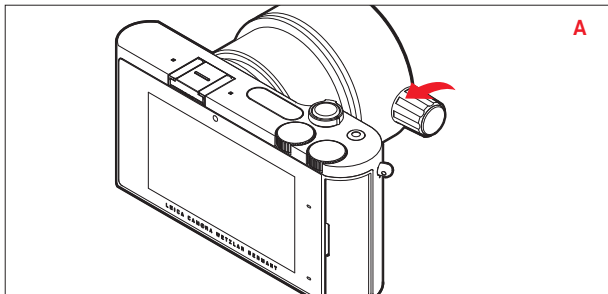

### **Hinweis:**

Klemmschraube bis zum Anschlag lösen.

### **Wichtig:**

Klemmschraube nicht über den Widerstand weiter drehen!

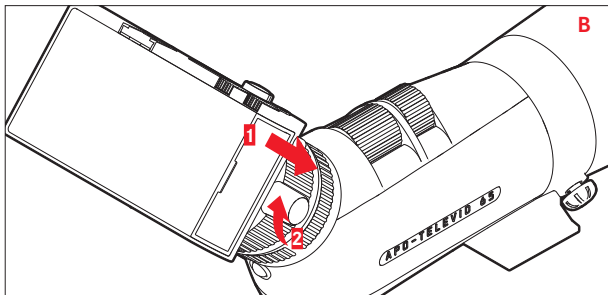
**Hinweise:**

- Augenmuschel des Okulars vollständig hineindrehen.
- Adapter bis zum Anschlag aufschieben.

**Wichtig:**

Klemmschraube nur handfest anziehen!

## 6. Dioptrie-Einstellung

Diese Einstellung muss nur einmal erfolgen, sie kann für alle Aufnahmen mit der jeweiligen Kamera verwendet werden, und sie erlaubt einfaches Wechseln zwischen Fotografieren und Beobachten ohne Nachfokussieren zu müssen. Über die kleine Skala kann der eingestellte Dioptrien-Wert angelesen werden.

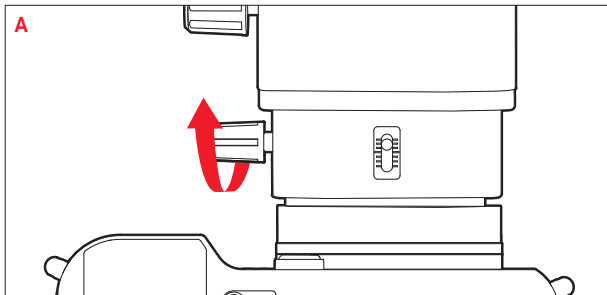

### Hinweis:

Klemmschraube bis zum Anschlag lösen.

### Wichtig:

Klemmschraube nicht über den Widerstand weiter drehen!

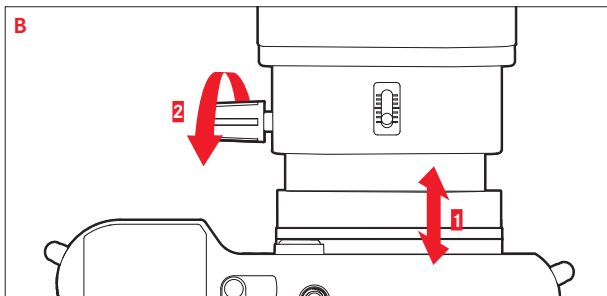

- Durch Verschieben der Kamera optimale Schärfe des Sucher-/ Monitorbildes einstellen.
- Anschließend Klemmschraube festziehen.

**Wichtig:**

Klemmschraube nur handfest anziehen!

**Hinweis:**

Weist das Bild im Monitor/Sucher der Kamera in der Mitte Farbsäume auf, oder Abschattungen an einem Rand, kann dies daran liegen, dass der Adapter nicht exakt gerade auf dem Okular des Spektivs sitzt. Achten Sie deshalb stets darauf, dass beide Teile eine gerade Linie zueinander bilden.

**Wichtig:**

Beim Tragen und wenn Sie den Standort wechseln, sollten Sie Ihre Ausrüstung nie im zusammen montierten Zustand belassen. Um sie vor übermäßiger Belastung zu schützen, sollten Sie in solche Fällen stets die Kamera-/Adapter-Einheit vom Okular des Spektivs abnehmen.



## **PFLEGE/REINIGUNG**

Ihr Leica Digiscoping-Adapter wurde für den ständigen Einsatz im Freien gebaut. Es bedarf daher außer einer gelegentlichen Reinigung keiner besonderen Pflege. Fingerabdrücke, Wassertropfen, u. ä. auf Aussenlinsen können mit einem weichen, staubfreien Tuch abgewischt werden. Gegebenenfalls hilft dabei das vorherige Anhauchen der Linsen. Grobe Schmutzteilchen auf den Glasflächen, wie z.B. Sand, sollten mit einem Haarpinsel entfernt oder weggeblasen werden. Bei starker Verschmutzung kann eine Reinigung durch Abspülen unter fließendem, maximal handwarmem Wasser erfolgen. Salzwasser sollte ebenso abgespült werden. Alkohol und andere chemische Lösungen dürfen nicht zur Reinigung benutzt werden.

## LEICA PRODUCT SUPPORT

Anwendungstechnische Fragen zum Leica Programm beantwortet Ihnen, schriftlich, telefonisch, per Fax oder per e-mail die Leica Product Support-Abteilung:

Leica Camera AG

Product Support / Software Support

Am Leitz-Park 5

D-35578 Wetzlar

Tel.: +49(0)6441-2080-111 /-108

Fax: +49(0)6441-2080-490

[info@leica-camera.com](mailto:info@leica-camera.com) / [software-support@leica-camera.com](mailto:software-support@leica-camera.com)

## LEICA CUSTOMER CARE

Für die Wartung Ihrer Leica Ausrüstung sowie in Schadensfällen steht Ihnen die Customer Care-Abteilung der Leica Camera AG oder der Reparatur-Service einer Leica Landesvertretung zur Verfügung (Adressenliste siehe Garantiekarte).

Leica Camera AG

Customer Care

Am Leitz-Park 5

D-35578 Wetzlar

Tel.: +49(0)6441-2080-189

Fax: +49(0)6441-2080-339

[customer.care@leica-camera.com](mailto:customer.care@leica-camera.com)



## DESIGNATION OF PARTS

- 1** Adapter Main Body with
  - 1a** Diopter clamping screw
  - 1b** Diopter display
  - 1c** Thread for eyepiece adapter ring
  - 1d** Thread for T2 adapter ring
- 2** Eyepiece adapter ring with
  - 2a** Eyepiece clamping screw
  - 2b** Thread
- 3** T2 adapter ring (symbolic view) with
  - 3a** Thread
  - 3b** Camera fixing

## POSSIBLE USES

The Leica Digiscoping Adapter enables photography with interchangeable lens cameras in conjunction with the Leica Apo-Televid spotting scopes 65, 82 and 82W and the eyepiece 25-50x WW ASPH., optionally the extender 1.8x can also be used (please refer to these instructions for details on use).

Connect to the spotting scope by placing the adapter on the eyepiece; connect to the camera housing with the help of a matching T2 adapter.

### **Note:**

T2 adapters for different camera systems are available in a well-stocked photographic store (not included in the delivery scope).

## FOCAL LENGTH

The focal length of the camera/adapter/spotting scope combination differs depending on the magnification set at the eyepiece and the photo format used. Explanation: M43 (micro four thirds) and APS-C use smaller formats than 35mm (24x36mm). The crop factor describes the size ratio between the M43 and APS-C formats

and the 35mm format. For example, with M43 it is approx. 2x, with APS-C approx. 1.5x. With the formats concerned, the focal lengths are longer by these factors than when 35mm cameras are used.

The table cites the focal lengths for the two end magnifications of the eyepiece:

Eyepiece setting	25X		50x	
	without extender	with extender	without extender	with extender
<b>M43</b>	1710	3078	3420	6156
<b>APS-C<sup>1</sup></b>	1283	2309	2565	4617
<b>35mm<sup>2</sup></b>	855	1539	1710	3078

<sup>1</sup> Format of the Leica T(L) models

<sup>2</sup> Format of the Leica SL (e.g.); because of the image circle of the optical system, the adapter/eyepiece/spotting scope combination results in a round image, i.e. the format corners remain black.

### 1. Screw eyepiece clamping ring on the adapter main body

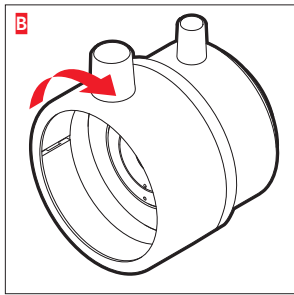
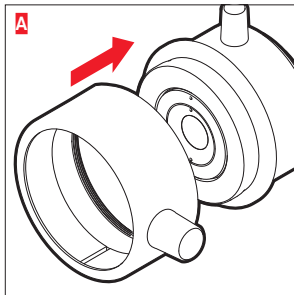



## 2. Screw T2 adapter ring\* on the adapter main body

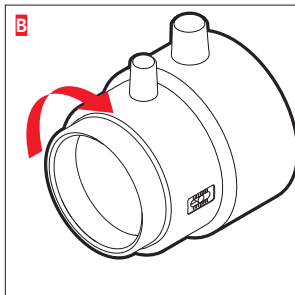
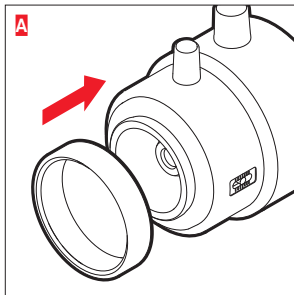

\* Illustration symbolic, T2 adapter rings differ depending on the camera connection type

### 3. Place camera on/remove camera from adapter (with screwed on T2 adapter)

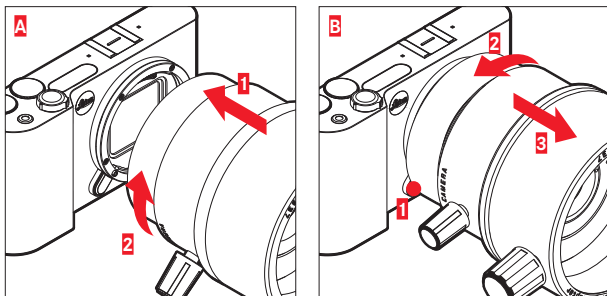
**Note:**

Placing the adapter on and removing it is like placing /removing a lens. For details on this, please refer to the relevant camera instructions

#### 4. Set spotting scope

Look through the spotting scope eyepiece and set the spotting scope so that an object at a distance of approx. 7-10m is displayed in focus.

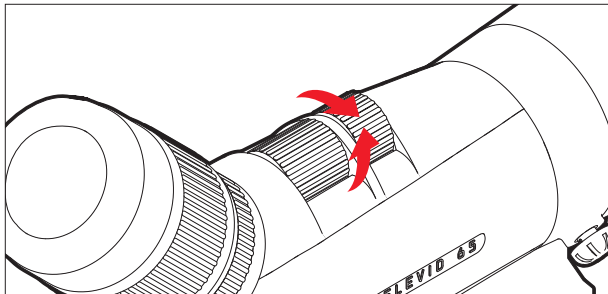

## 5. Fix camera with adapter on spotting scope eyepiece

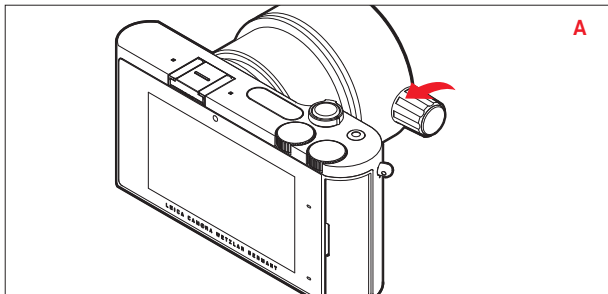
**Note:**

Loosen clamping screw as far as you can.

**Important:**

Do not turn the clamping screw any further beyond the resistance!

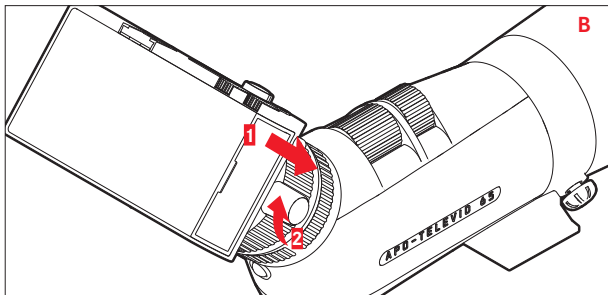
**Notes:**

- Completely screw in the eyepiece eyecup.
- Push the adapter on as far as it will go.

**Important:**

Tighten the clamping screw only hand-tight!

## 6. Diopter setting

This setting only needs to be done once; it can be used for all photos with the camera concerned and it allows simple changing between photography and watching without having to refocus. The diopter setting can be read on the little scale.

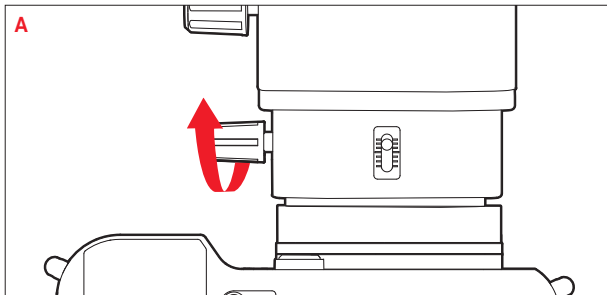

### Note:

Loosen clamping screw as far as you can.

### Important:

Do not turn the clamping screw any further beyond the resistance!

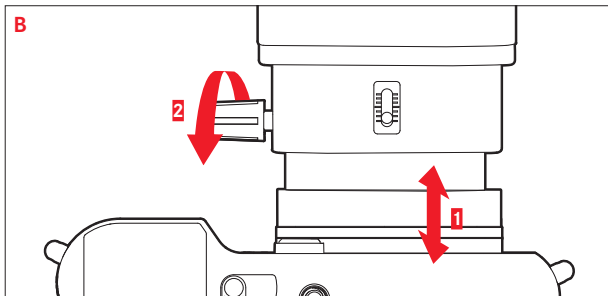

- Set the optimum focus of the viewfinder/monitor image by moving the camera.
- Then tighten the clamping screw.

**Important:**

Tighten the clamping screw only hand-tight!

**Note:**

If an image in the camera monitor/viewfinder has colored fringes in the middle or shadows on one edge, this could be because the adapter is not sitting exactly straight on the spotting scope eyepiece. Therefore, always make sure that both parts form a straight line.

**Important:**

Never leave your equipment assembled when carrying it or when you change location. To protect it against excessive loads, in such cases always remove the camera/adapter unit from the spotting scope eyepiece.



## CARE/CLEANING

Your Leica Digiscoping Adapter has been designed for constant use outdoors. No particular care is needed other than occasional cleaning. Fingerprints, droplets of water, etc. on external lenses can be wiped off using a soft, lint-free cloth. Breathing on the lenses beforehand may help. Coarse soiling on the glass surfaces, such as sand, should be removed using a fine brush or blown off. In the case of severe soiling, the binoculars may be cleaned by rinsing them under running water that is hand-hot at most. Salt water should also be washed off. Alcohol or other chemical solutions may not be used for cleaning.

## LEICA PRODUCT SUPPORT

The Leica Product Support department can provide you with an answer to any technical application questions relating to the Leica range either in writing, on the telephone or by e-mail.

Leica Camera AG

Product Support / Software Support

Am Leitz-Park 5

D-35578 Wetzlar, Germany

Tel.: +49(0)6441-2080-111 /-108

Fax: +49(0)6441-2080-490

[info@leica-camera.com](mailto:info@leica-camera.com) / [software-support@leica-camera.com](mailto:software-support@leica-camera.com)

## LEICA CUSTOMER CARE

Authorized Leica agents and Leica Camera AG Customer Care are available in your country for the service and repair of your Leica equipment (a list of addresses is provided on your warranty card).

Leica Camera AG  
Customer Care  
Am Leitz-Park 5  
D-35578 Wetzlar, Germany  
Tel.: +49(0)6441-2080-189  
Fax: +49(0)6441-2080-339  
[customer.care@leica-camera.com](mailto:customer.care@leica-camera.com)



## DESCRIPTION DES PIÈCES

- 1** Adaptateur corps principal avec
  - 1a** vis de blocage dioptries
  - 1b** affichage des dioptries
  - 1c** filetage pour bague d'adaptation oculaire
  - 1d** filetage pour bague d'adaptation T2
- 2** Bague d'adaptation oculaire avec
  - 2a** vis de blocage oculaire
  - 2b** filetage
- 3** Bague d'adaptation T2 (représentation symbolique) avec
  - 3a** filetage
  - 3b** fixation pour appareil photo

## UTILISATION

L'adaptateur digiscopique Leica permet de photographier avec des appareils à objectifs interchangeables en combinaison avec les longues-vues Leica Apo Televid 65, 82 et 82W et l'oculaire 25-50x WW ASPH. Il est également possible d'utiliser le multiplicateur Extender 1,8x (pour plus de détails sur l'utilisation, reportez-vous à son mode d'emploi). La connexion à la longue-vue s'effectue en installant l'adaptateur sur l'oculaire et le boîtier de l'appareil photo se raccorde à l'aide d'un adaptateur T2 approprié.

### **Remarque :**

Les adaptateurs T2 pour les divers systèmes d'appareils photo sont disponibles dans les commerces spécialisés (non compris dans la livraison).

## FOCALE

La focale de l'ensemble composé de l'appareil photo / de l'adaptateur / de la longue-vue varie en fonction du grossissement réglé sur l'oculaire et du format de prise de vue utilisé. Explication : les M43 (micro 4/3) et APS-C utilisent de plus petits formats que les appareils petit format (24x36 mm). La différence de taille entre les formats M43 / APS-C et le petit format est décrite par le

coefficient de conversion (également appelé « facteur crop »). Pour le M43, il est par exemple d'environ 2x et pour l'APS-C d'environ 1,5x. Les focales des formats correspondants sont alors plus longues de ce facteur par rapport aux appareils photo petit format.

Le tableau ci-dessous présente les focales pour les deux grossissements finaux de l'oculaire :

Réglage de l'oculaire	25x		50x	
	sans Extender	avec Extender	sans Extender	avec Extender
<b>M43</b>	1710	3078	3420	6156
<b>APS-C<sup>1</sup></b>	1283	2309	2565	4617
<b>Petit format<sup>2</sup></b>	855	1539	1710	3078

<sup>1</sup> Format des modèles Leica T(L)

<sup>2</sup> Format des Leica SL (par exemple) ; en raison du cercle d'image du système optique de l'ensemble adaptateur / oculaire / longue-vue, on obtient une image ronde, c'est-à-dire que les coins restent noirs.

### 1. Visser la bague de blocage de l'oculaire sur le corps principal de l'adaptateur

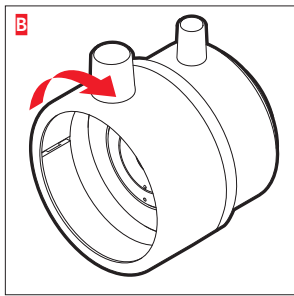
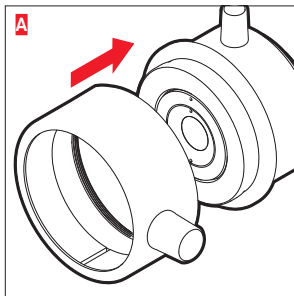



## 2. Visser la bague d'adaptation T2\* sur le corps principal de l'adaptateur

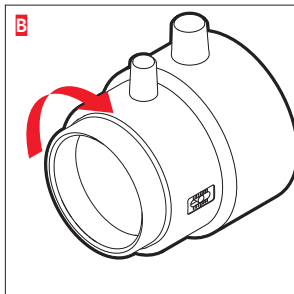
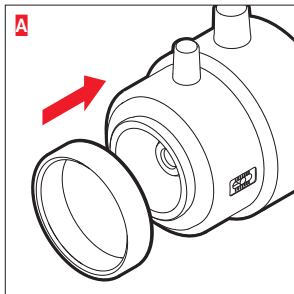

\* Illustration à titre indicatif, les bagues d'adaptation T2 varient selon le type de connecteur de l'appareil photo.

### 3. Mettre en place / retirer l'appareil photo sur/de l'adaptateur (avec adaptateur T2 vissé)

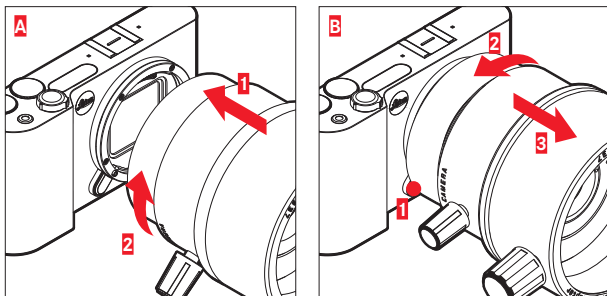

#### Remarque :

La mise en place et le retrait de l'adaptateur s'effectuent de la même manière que la mise en place / le retrait d'un objectif. Pour plus de détails à ce sujet, consultez le mode d'emploi de l'appareil photo concerné.

#### 4. Régler la longue-vue

Regardez par l'oculaire de la longue-vue et réglez la longue-vue de sorte qu'un objet situé à 7-10 m soit net.

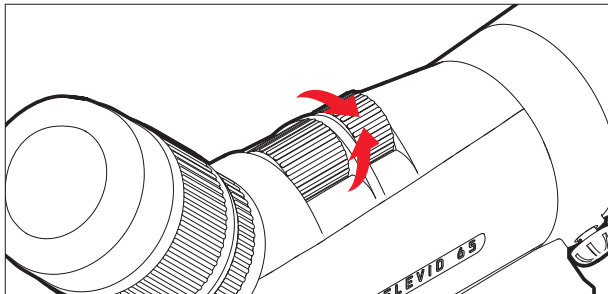

## 5. Fixer l'appareil photo avec l'adaptateur sur l'oculaire de la longue-vue

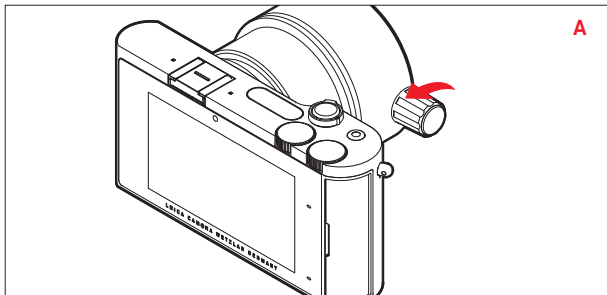

### Remarque :

Desserrer la vis de blocage jusqu'en butée.

### Important :

Ne pas tourner la vis de blocage au-delà de la résistance !

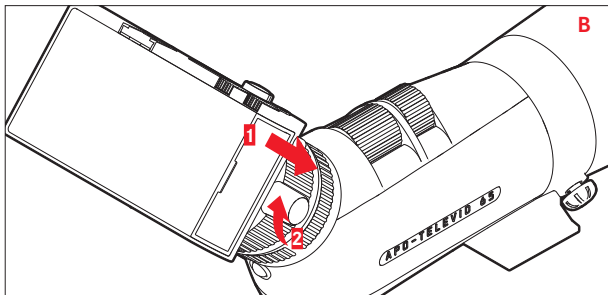
**Remarques :**

- Serrer à fond l'ocillon de l'oculaire.
- Pousser l'adaptateur jusqu'en butée.

**Important :**

Serrer la vis de blocage à la main uniquement !

## 6. Réglage des dioptries

Ce réglage ne doit être effectué qu'une seule fois. Il peut ensuite être utilisé pour toutes les prises de vue avec l'appareil photo et permet de passer aisément de la photographie à l'observation sans avoir à effectuer de mise au point. La valeur réglée pour les dioptries peut être visualisée sur la petite graduation.

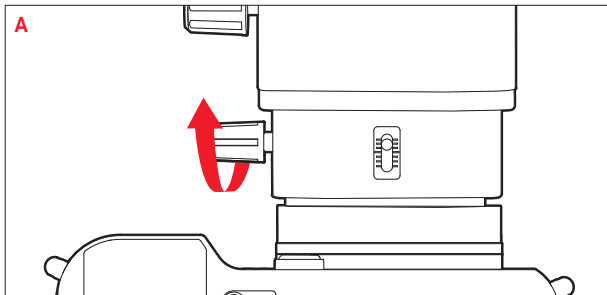

### Remarque :

Desserrer la vis de blocage jusqu'en butée.

### Important :

Ne pas tourner la vis de blocage au-delà de la résistance !

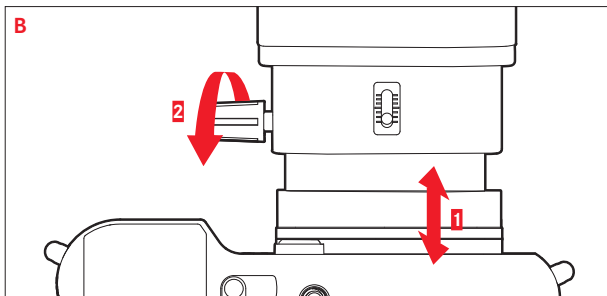

- Régler la netteté optimale de l'image du viseur/de l'écran en décalant l'appareil photo.
- Resserrer ensuite la vis de blocage.

**Important :**

Serrer la vis de blocage à la main uniquement !

**Remarque :**

Si l'image sur le viseur/l'écran de l'appareil photo présente des franges colorées au centre, ou des ombres sur un bord, cela peut être dû à un mauvais alignement de l'adaptateur sur l'oculaire de la longue-vue. C'est pourquoi il faut toujours veiller à ce que les deux parties forment une ligne droite.

**Important :**

Lorsque vous portez l'équipement ou lorsque vous changez de lieu, ne laissez jamais votre équipement entièrement assemblé. Afin de le protéger contre toute sollicitation excessive, retirez toujours dans ce cas l'ensemble composé de l'appareil photo / de l'adaptateur de l'oculaire de la longue-vue.



## ENTRETIEN/NETTOYAGE

Votre adaptateur digiscopique Leica a été conçu pour un usage permanent en extérieur. Par conséquent, il ne nécessite pas d'entretien particulier en dehors d'un nettoyage de temps en temps. Essuyer les traces de doigts, les gouttelettes d'eau ou autres sur les lentilles extérieures avec un chiffon doux non pelucheux. Le cas échéant, il pourra être utile au préalable de déposer de la buée sur les lentilles en soufflant dessus. Enlever les particules grossières, telles que le sable, des surfaces en verre avec un pinceau fin ou en soufflant dessus. En cas de salissure importante, il peut être utile d'effectuer un nettoyage par rinçage sous un filet d'eau tiède dont la température n'excédera pas celle de la main. Il convient également de rincer l'eau salée. Ne pas utiliser d'alcool ou d'autres solutions chimiques pour le nettoyage.

## LEICA PRODUCT SUPPORT

Le service Leica Product Support se fera un plaisir de répondre par écrit, par téléphone, par fax ou par e-mail à vos questions d'ordre technique se rapportant à la gamme de produits Leica :

Leica Camera AG

Product Support / Software Support

Am Leitz-Park 5

D-35578 Wetzlar

Tél. : +49(0)6441-2080-111 /-108

Fax : +49(0)6441-2080-490

[info@leica-camera.com/software-support@leica-camera.com](mailto:info@leica-camera.com/software-support@leica-camera.com)

## LEICA CUSTOMER CARE

Pour l'entretien de votre équipement Leica ou en cas de dommages, le service Customer Care de Leica Camera AG ou le service de réparation d'une des représentations nationales Leica (liste d'adresses sur le bon de garantie) se tient à votre disposition.

Leica Camera AG

Customer Care

Am Leitz-Park 5

D-35578 Wetzlar

Tél. : +49(0)6441-2080-189

Fax : +49(0)6441-2080-339

[customer.care@leica-camera.com](mailto:customer.care@leica-camera.com)



## AANDUIDING VAN DE ONDERDELEN

- 1** Adapter hoofdlichaam met
  - 1a** Dioptrie-klembout
  - 1b** Dioptrie-weergave
  - 1c** Schroefdraad voor oculair-adapterring
  - 1c** Schroefdraad voor T2-adapterring
- 2** Oculair-adapterring met
  - 2a** Oculair-klembout
  - 2b** Schroefdraad
- 3** T2 adapterring (symbolische weergave) met
  - 3a** Schroefdraad
  - 3b** Camerabevestiging

## BRUIKBAARHEID

De Leica digiscoping-adapter maakt het fotograferen met wisselobjectief-camera's in combinatie met de Leica Apo-Televid spottingtelescop 65, 82 en 82W en het oculair 25-50x WW ASPH. mogelijk. Naar wens kan ook de extender 1,8x worden gebruikt (gebruiksdetails vindt u in deze handleiding).

De aansluiting met de spottingtelescoop wordt gerealiseerd door de adapter op het oculair te plaatsen, de aansluiting van de camerabehuizing met behulp van een daarbij passende T2-adapter.

### Opmerking:

T2-adapters voor verschillende camerasystemen zijn verkrijgbaar bij een ruim voorziene fotohandel (niet meegeleverd).

## BRANDPUNTSAFSTAND

De brandpuntsafstand van de combinatie camera/ adapter / spottingtelescoop verschilt, afhankelijk van de op het oculair ingestelde vergroting en het gebruikte opnameformaat. Toelichting: M43 (micro four thirds) en APS-C gebruiken kleinere formaten als kleinbeeld (24 x 36 mm). De grootteverhouding tussen de M43- en APS-C-formaten en het kleinbeeld-formaat wordt weergegeven door de

verlengingsfactor (ook bekend als ´crop´-factor). Bij M43 is deze bijvoorbeeld circa 2x, bij APS-C circa 1,5x. Met deze factoren zijn de brandpuntsafstanden met de betreffende formaten langer dan bij het gebruik van kleinbeeldcamera´s.

De tabel noemt de brandpuntsafstanden voor de beide eindvergrotingen van het oculair:

Oculair-instelling	25X		50x	
Camera-formaat	zonder extender	met extender	zonder extender	met extender
<b>M43</b>	1710	3078	3420	6156
<b>APS-C<sup>1</sup></b>	1283	2309	2565	4617
<b>Kleinbeeld<sup>2</sup></b>	855	1539	1710	3078

<sup>1</sup> Formaat van de Leica T(L)-modellen

<sup>2</sup> Formaat van de Leica SL (bijvoorbeeld); op basis van de beeldcirkel van het optische systeem van de combinatie adapter / oculair / spottingtelescoop volgt een rond beeld; dat wil zeggen: de formaathoeken blijven zwart.

### 1. Oculair-klemring op adapter-hoofdlichaam schroeven

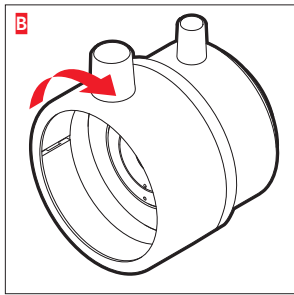
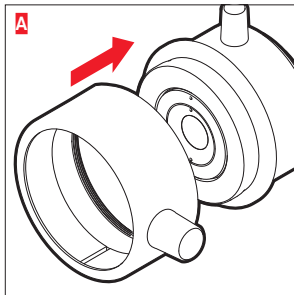



## 2. T2-adapterring\* op adapter-hoofdlichaam schroeven

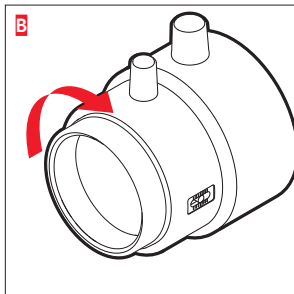
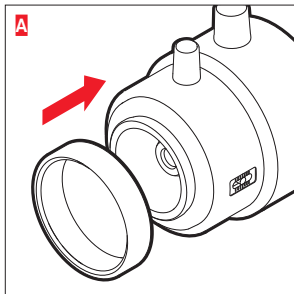

\* Illustratie symbolisch, T2-adapterringen verschillen, afhankelijk van camera-aansluittype.

### 3. Camera op adapter (met opgeschroefde T2-adapter) plaatsen / afnemen

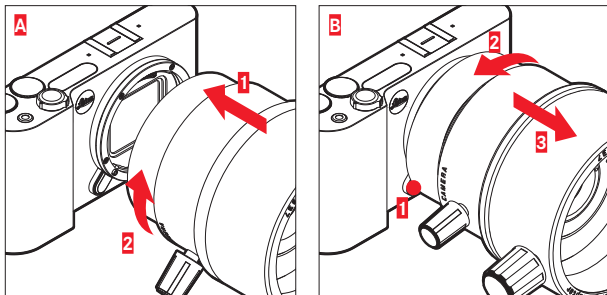

#### Opmerking:

Plaatsen en afnemen van de adapter komt overeen met het plaatsen / afnemen van een objectief. Meer informatie hierover vindt u in de betreffende camerahandleiding.

#### 4. Spottingtelescoop instellen

Kijk door het spottingtelescoop-oculair en stel de spottingtelescoop zodanig in dat een voorwerp op circa 7-10m scherp wordt afgebeeld.

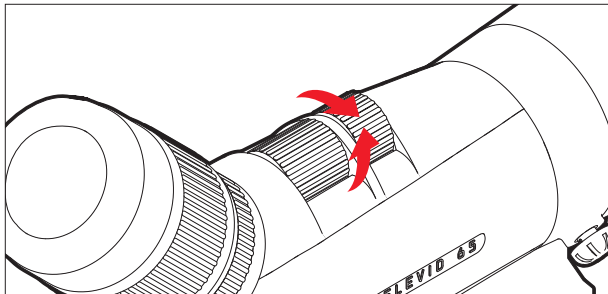

## 5. Camera met adapter op spottingtelescoop-oculair bevestigen

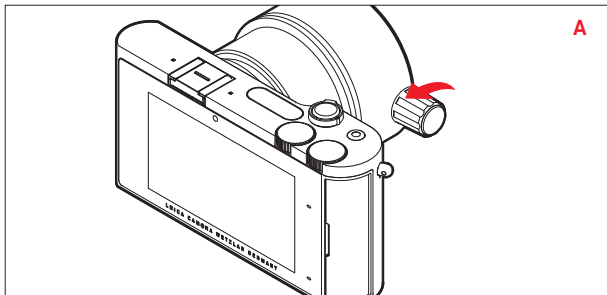

### **Opmerking:**

Klembout tot aan de aanslag losdraaien.

### **Belangrijk:**

Klembout niet voorbij de weerstand verder draaien!

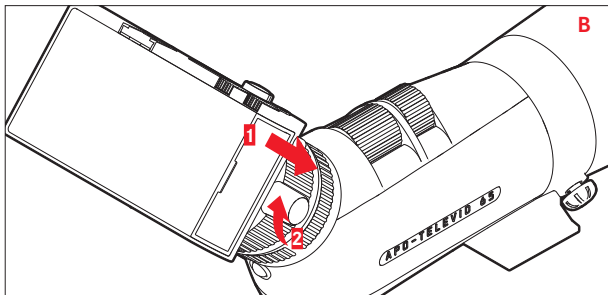
**Aanwijzingen:**

- Oogschelpen van het oculair volledig indraaien.
- Adapter tot aan de aanslag erop schuiven.

**Belangrijk:**

Klembout slechts handvast vastdraaien!

## 6. Dioptrie-instelling

Deze instelling hoeft slechts eenmaal plaats te vinden, kan dan voor alle opnamen met de betreffende camera worden gebruikt en maakt eenvoudig wisselen tussen fotograferen en waarnemen mogelijk zonder dat u hoeft scherp te stellen. Via de kleine schaal kan de ingestelde dioptriewaarde worden afgelezen.

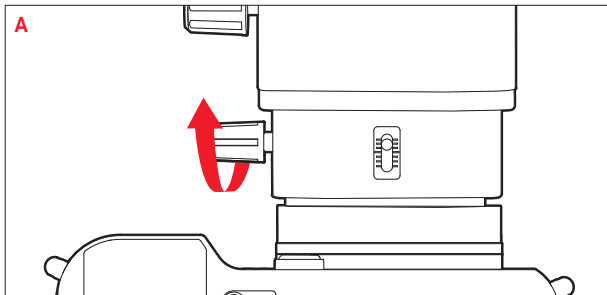

### Opmerking:

Klembout tot aan de aanslag losdraaien.

### Belangrijk:

Klembout niet voorbij de weerstand verder draaien!

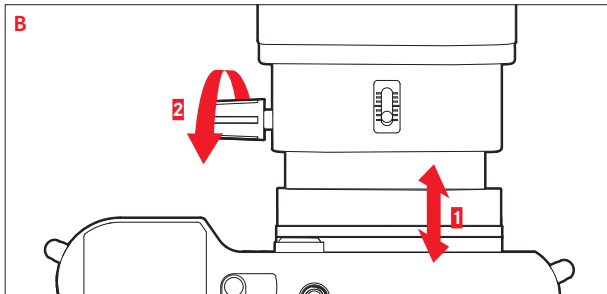

- Door verplaatsen van de camera optimale scherpste van het zoeker-/monitorbeeld instellen.
- Vervolgens klembout vastdraaien.

**Belangrijk:**

Klembout slechts handvast vastdraaien!

**Opmerking:**

Als de afbeelding in de monitor / zoeker van de camera in het midden kleurzomen vertoont, of schaduwvorming aan een rand, kan dat komen doordat de adapter niet precies recht op het oculair van de spottingtelescoop zit. Zorg er altijd voor dat beide delen in een rechte lijn liggen.

**Belangrijk:**

Bij het dragen van de uitrusting en wanneer u van standplaats verandert, moet u uw uitrusting nooit in samengestelde toestand laten. Om de uitrusting voor overmatige belasting te beschermen, moet u in dergelijke gevallen steeds de camera-/adapter-eenheid van het oculair van de spottingtelescoop nemen.



## VERZORGING / REINIGING

Uw Leica Digiscoping-adapter is gebouwd voor permanent gebruik in de open lucht. Daarom heeft hij naast een incidentele reiniging geen bijzondere verzorging. Vingerafdrukken, waterdruppels en dergelijke op buitenlenzen kunnen met een zachte, stofvrije doek worden verwijderd. Eventueel is het daarbij handig de lenzen te bewasemen. Grote vuildeeltjes op het glasvlak, zoals zand, moeten met een haarpenseel worden verwijderd of worden weggeblazen. Bij sterke verontreiniging kan een reiniging door afspoelen onder stromend, maximaal handwarm water worden toegepast. Zout water moet eveneens worden afgespoeld. Alcohol en andere chemische oplossingen mogen niet worden gebruikt voor het reinigen.

## LEICA PRODUCT SUPPORT

Technische vragen over het Leica-programma worden schriftelijk, telefonisch, per fax of per e-mail beantwoord door Leica Support.

Leica Camera AG

Product Support / Software Support

Am Leitz-Park 5

D-35578 Wetzlar

Tel.: +49(0)6441-2080-111 /-108

Fax: +49(0) 6441-2080-490

[info@leica-camera.com](mailto:info@leica-camera.com) / [software-support@leica-camera.com](mailto:software-support@leica-camera.com)

## LEICA CUSTOMER CARE

Voor het onderhoud van uw Leica-uitrusting en in geval van schade kunt u een beroep doen op de Customer Care afdeling van Leica Camera AG of de reparatieservice van een Leica vertegenwoordiging in uw land (voor adressenlijst zie garantiebewijs).

Leica Camera AG

Customer Care

Am Leitz-Park 5

D-35578 Wetzlar

Tel.: +49(0) 6441-2080-189

Fax: +49(0) 6441-2080-339

[customer.care@leica-camera.com](mailto:customer.care@leica-camera.com)



## DENOMINAZIONE DEI COMPONENTI

- 1** Adattatore corpo principale con
  - 1a** vite di fissaggio diottrie
  - 1b** indicatore diottrie
  - 1c** filettatura per anello adattatore oculare
  - 1d** filettatura per anello adattatore T2
- 2** Anello adattatore oculare con
  - 2a** vite di fissaggio oculare
  - 2b** filettatura
- 3** Anello adattatore T2 (rappresentazione simbolica) con
  - 3a** filettatura
  - 3b** fissaggio fotocamera

## USABILITÀ

L'adattatore Digiscoping Leica permette di scattare fotografie con fotocamere a obiettivo intercambiabile insieme a cannocchiali Leica Apo-Televid 65, 82 e 82W e all'oculare 25-50x WW ASPH.; facoltativamente è possibile utilizzare anche l'Extender 1.8x (per maggiori informazioni cfr. il relativo manuale).

Il collegamento al cannocchiale avviene inserendo l'adattatore sull'oculare; il collegamento del corpo della fotocamera avviene con l'ausilio di un apposito adattatore T2.

### **Nota:**

Presso i rivenditori di materiale fotografico più forniti sono disponibili adattatori T2 per diversi sistemi di fotocamere (l'adattatore T2 non è incluso nella dotazione di serie).

## LUNGHEZZA FOCALE

La lunghezza focale della combinazione fotocamera / adattatore / cannocchiale varia in funzione dell'ingrandimento impostato sull'oculare e del formato di ripresa utilizzato. Spiegazione: M43 (Micro Quattro Terzi) e APS-C utilizzano formati più piccoli del formato piccolo (24x36mm). Il rapporto tra i formati M43 e APS-C e il formato piccolo è definito dal

fattore di moltiplicazione (meglio noto con il termine inglese "crop factor"). Nel caso dell'M43, ad esempio, il crop factor è di circa 2x, nel caso dell'APS-C è di 1.5x. Rispetto a quando si utilizzano fotocamere con formato piccolo, le lunghezze focali nei formati più grandi sono maggiori di questi fattori.

La seguente tabella mostra le lunghezze focali dei due ingrandimenti finali dell'oculare:

Impostazione oculare	25X		50x	
	senza Extender	con Extender	senza Extender	con Extender
<b>M43</b>	1710	3078	3420	6156
<b>APS-C<sup>1</sup></b>	1283	2309	2565	4617
<b>Formato piccolo<sup>2</sup></b>	855	1539	1710	3078

<sup>1</sup> Formato dei modelli Leica T(L)

<sup>2</sup> Formato di Leica SL (ad es.); a causa del cerchio di immagine del sistema ottico della combinazione adattatore/oculare/cannocchiale, l'immagine risultante è un cerchio, ossia gli angoli del formato rimangono neri.

**1. Avvitare l'anello di bloccaggio dell'oculare sul corpo principale dell'adattatore**

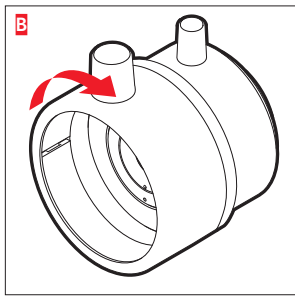
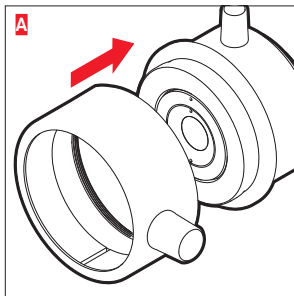



## 2. Avvitare l'anello adattatore T2\* sul corpo principale dell'adattatore

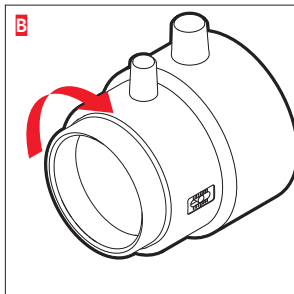
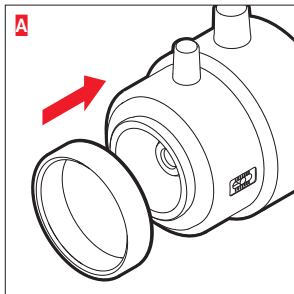

\* Illustrazione puramente simbolica; gli anelli adattatori T2 variano a seconda del tipo di collegamento della fotocamera.

### 3. Inserimento/rimozione della fotocamera su/dall'adattatore (con adattatore T2 avvitato)

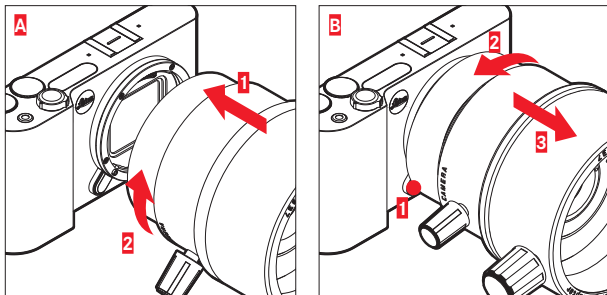

#### **Nota:**

L'inserimento e la rimozione dell'adattatore si svolgono in modo analogo all'inserimento/rimozione di un obiettivo. Per ulteriori informazioni, consultare il manuale della relativa fotocamera.

#### 4. Impostazione del cannocchiale

Osservare attraverso l'oculare e regolare il cannocchiale in modo da mettere a fuoco un oggetto a una distanza di circa 7-10 m.

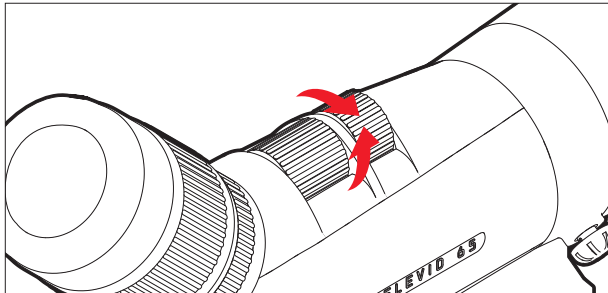

## 5. Fissare la fotocamera con l'adattatore sull'oculare del cannocchiale

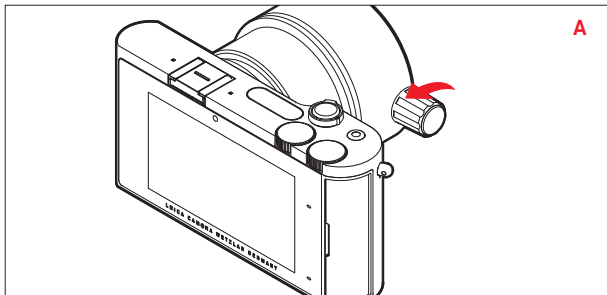

### **Nota:**

Allentare la vite di fissaggio fino all'arresto.

### **Importante:**

Non ruotare la vite di fissaggio oltre il punto di resistenza!

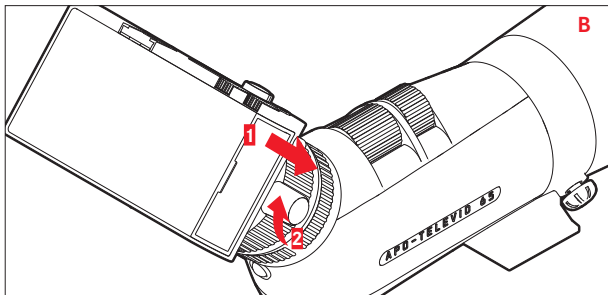
**Avvertenze:**

- Ruotare completamente la conchiglia oculare verso l'interno.
- Spingere l'adattatore fino all'arresto.

**Importante:**

Serrare la vite di fissaggio solo a mano!

## 6. Regolazione diottrica

Questa regolazione deve essere eseguita una sola volta e può essere utilizzata per tutte le riprese con una fotocamera; permette di passare facilmente dallo scatto di foto all'osservazione senza dover rimettere a fuoco. Il valore diottrico impostato può essere letto tramite la piccola scala.

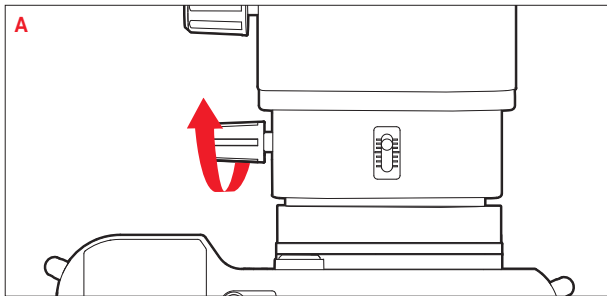

### **Nota:**

Allentare la vite di fissaggio fino all'arresto.

### **Importante:**

Non ruotare la vite di fissaggio oltre il punto di resistenza!

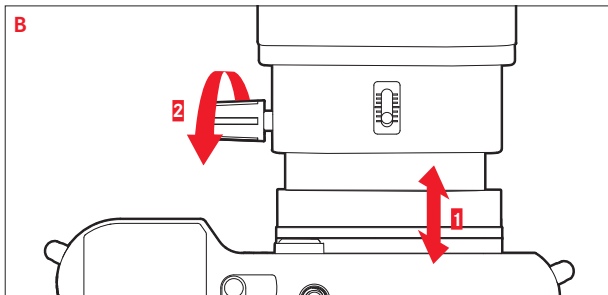

- Spostando la fotocamera, trovare la messa a fuoco ottimale dell'immagine nel mirino/monitor.
- Quindi, serrare la vite di fissaggio.

**Importante:**

Serrare la vite di fissaggio solo a mano!

**Nota:**

Se l'immagine nel monitor/mirino della fotocamera presenta sfrangiature di colore al centro o ombreggiature su un bordo, ciò può dipendere dal fatto che l'adattatore non poggia con precisione sull'oculare del cannocchiale. Assicurarsi sempre, pertanto, che le due parti siano perfettamente allineate formando tra loro una linea retta.

**Importante:**

Durante il trasporto a tracolla e durante gli spostamenti in un altro luogo, non lasciare mai l'attrezzatura assemblata. Per evitare sollecitazioni eccessive, in questi casi si raccomanda di smontare sempre il gruppo fotocamera/adattatore dall'oculare del cannocchiale.



## CURA E MANUTENZIONE

L'adattatore Digiscoping Leica è stato progettato per un uso permanente all'aperto. Pertanto, al di là di una pulizia occasionale, non richiede alcuna cura particolare. Per rimuovere impronte digitali, goccioline d'acqua e altre macchie sulle lenti esterni, utilizzare un panno morbido pulito privo di polvere. All'occorrenza, è possibile soffiare prima sulle lenti. Per rimuovere le impurità più grossolane dalle superfici in vetro, ad esempio sabbia, utilizzare uno spazzolino a setole morbide oppure soffiare aria. Se lo sporco è particolarmente ostinato, è possibile pulire con acqua corrente, al massimo tiepida. Utilizzare acqua corrente anche per rimuovere eventuali incrostazioni di sale. Non utilizzare alcol e altri solventi chimici per la pulizia.

## LEICA PRODUCT SUPPORT

Il reparto Product Support di Leica sarà lieto di rispondere alle vostre domande tecniche sul programma Leica per iscritto, per telefono, per fax oppure per e-mail:

Leica Camera AG

Product Support / Software Support

Am Leitz-Park 5

D-35578 Wetzlar

Tel.: +49(0)6441-2080-111 /-108

Fax: +49(0)6441-2080-490

[info@leica-camera.com](mailto:info@leica-camera.com) / [software-support@leica-camera.com](mailto:software-support@leica-camera.com)

## LEICA CUSTOMER CARE

Per la manutenzione dei Vostri articoli Leica nonché in caso di danni, è a Vostra disposizione il Centro assistenza clienti di Leica Camera AG o il centro riparazioni di uno dei rappresentanti autorizzati nazionali Leica (per gli indirizzi, si veda il Certificato di Garanzia).

Leica Camera AG

Customer Care

Am Leitz-Park 5

D-35578 Wetzlar

Tel.: +49(0)6441-2080-189

Fax: +49(0)6441-2080-339

[customer.care@leica-camera.com](mailto:customer.care@leica-camera.com)



## DENOMINACIÓN DE LOS COMPONENTES

- 1** Cuerpo central del adaptador con
  - 1a** Tornillo prisionero - Dioptrias
  - 1b** Indicación de dioptrías
  - 1c** Rosca para anillo adaptador - ocular
  - 1d** Rosca para anillo adaptador T2
- 2** Anillo adaptador - ocular con
  - 2a** Tornillo prisionero - ocular
  - 2b** Roscas
- 3** Anillo adaptador T2 (representación simbólica) con
  - 3a** Roscas
  - 3b** Sujeción - cámara

## UTILIDAD PRÁCTICA

El adaptador Leica Digiscoping posibilita la fotografía con cámaras de objetivos intercambiables, en combinación con telescopios Leica Apo-Televid 65, 82 y 82W y el ocular 25-50x WW ASPH., opcionalmente puede utilizarse también el Extensor 1,8x (por favor, tome los detalles referentes a la aplicación de sus instrucciones).

La unión al telescopio se realiza colocando el adaptador sobre el ocular, la conexión de la caja de la cámara con ayuda de un adaptador T2 apropiado.

### **Nota:**

Los adaptadores T2 para diferentes sistemas de cámara se obtienen en tiendas fotográficas bien surtidas (no están incluidos en el suministro).

## DISTANCIA FOCAL

La distancia focal de la combinación cámara/adaptador/telescopio se diferencia en función del aumento ajustado en el ocular y el formato de fotografía utilizado. Aclaración: M43 (micro four thirds) y APS-C utilizan formatos más pequeños que el formato pequeño (24x36 mm). La relación de tamaños entre los formatos M43 y APS-C y el formato pequeño describe el

factor de prolongación (también conocido como factor "Crop"). En M43 es por ejemplo aprox. 2x, para APS-C aprox. 1,5x. En estos factores las distancias focales con los respectivos formatos son mayores que en el caso de utilización de cámaras de pequeño formato.

La tabla menciona las distancias focales para ambos aumentos finales del ocular

<b>Ocular - Ajuste</b>	<b>25X</b>		<b>50x</b>	
	<b>sin extensor</b>	<b>con extensor</b>	<b>sin extensor</b>	<b>con extensor</b>
<b>M43</b>	1710	3078	3420	6156
<b>APS-C<sup>1</sup></b>	1283	2309	2565	4617
<b>Pequeño formato<sup>2</sup></b>	855	1539	1710	3078

<sup>1</sup> Formato de los modelos Leica T(L)

<sup>2</sup> Formato de la Leica SL (p.ej.); a razón del círculo del sistema óptico de la combinación adaptador/ocular/telescopio resulta una imagen redonda, es decir las esquinas del formato permanecen negras

### 1. Atornillar el anillo adaptador - ocular en el cuerpo central del adaptador

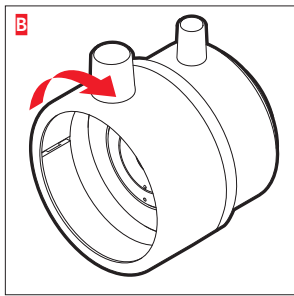
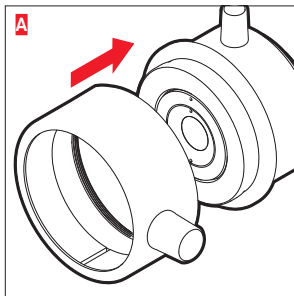



## 2. Atornillar el anillo T2\* en el cuerpo central del adaptador

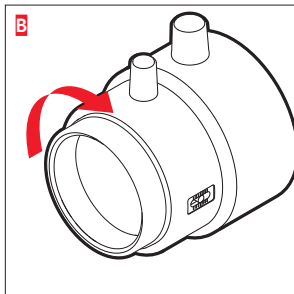
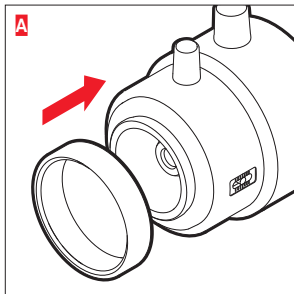

\* Ilustración simbólica, los anillos adaptadores T2 se diferencian según el tipo de conexión de la cámara.

### 3. Colocar /retirar la cámara en el adaptador (con adaptador T2 atornillado)

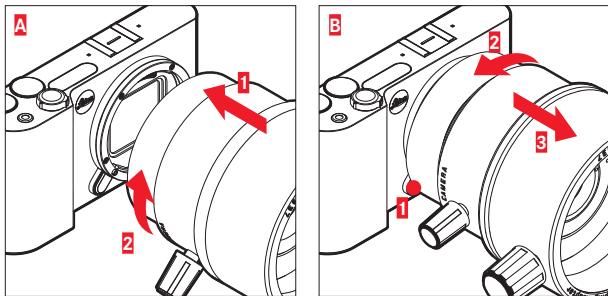

#### Nota:

La colocación y retirada del adaptador corresponde a la colocación/retirada de un objetivo. Por favor, tome los detalles para ello de las instrucciones correspondientes de la cámara.

#### 4. Ajustar - telescopio

Mire a través del ocular del telescopio y ajústelo de forma que un objeto se reproduzca nítido a aprox. 7 - 10 m.

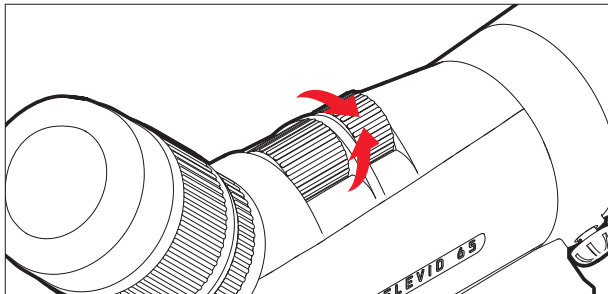

## 5. Fijar la cámara con adaptador al ocular - telescopio

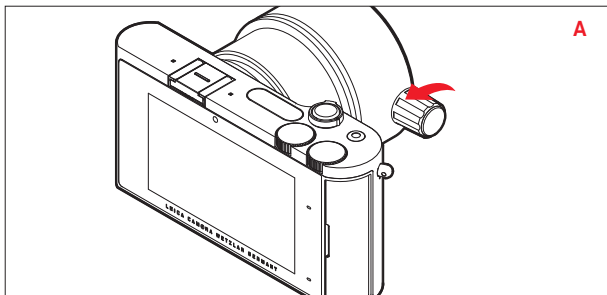
**Nota:**

Soltar el tornillo prisionero hasta el tope.

**Importante:**

¡No girar el tornillo prisionero más allá de la resistencia!

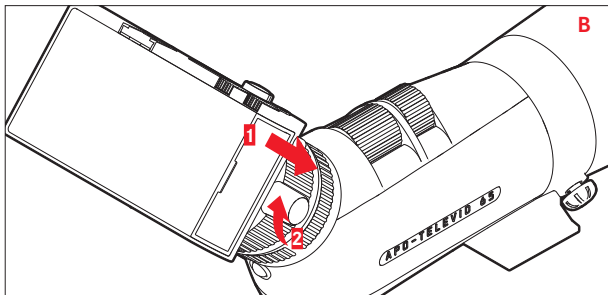
**Notas:**

- Enroscar el portaocular por completo.
- Empujar el adaptador hasta el tope.

**Importante:**

¡Apretar el tornillo prisionero solamente con la mano!

## 6. Ajuste - Dioptrías

Este ajuste debe realizarse solamente una vez, éste puede utilizarse para todas las fotografías con la cámara respectiva, y permite el cambio fácil entre fotografía y observación sin necesidad de reenfoque. En la escala pequeña puede leerse el valor de dioptrías ajustado.

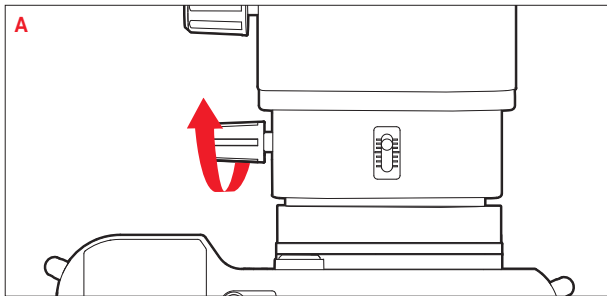

### Nota:

Soltar el tornillo prisionero hasta el tope.

### Importante:

¡No girar el tornillo prisionero más allá de la resistencia!

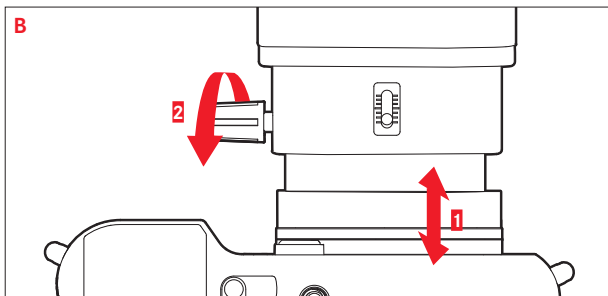

- Desplazando la cámara, ajustar la nitidez óptima de la imagen del visor / monitor.
- A continuación, apretar el tornillo prisionero

**Importante:**

¡Apretar el tornillo prisionero solamente con la mano!

**Nota:**

Si la imagen en el monitor / visor presenta en el centro halos de color u oscurecimiento en un borde, puede ser porque el adaptador no se apoya exactamente recto sobre el ocular del telescopio. Por esta razón observe siempre que ambas partes formen una línea recta una con otra.

**Importante:**

En el transporte y cuando Ud. cambia el lugar, nunca debe dejar su equipamiento montado. Para protegerlo de excesiva carga, en tales casos siempre debe retirar del ocular la unidad cámara/adaptador



## **CUIDADO/LIMPIEZA**

Su adaptador Leica Digiscoping se ha diseñado para el uso permanente al aire libre. Por lo tanto, no requiere cuidados especiales en su limpieza. Las huellas de dedos, agua y demás en los lentes exteriores pueden limpiarse con un paño suave exento de polvo. Opcionalmente ayuda empañar antes las lentes con vaho. En las superficies de vidrio las partículas grandes de suciedad, como p.ej. arena, deben quitarse con un pincel o soplando. En caso de fuerte suciedad, puede realizarse una limpieza con el lavado bajo el chorro de agua tibia. El agua salada también debe lavarse. No utilizar alcohol ni otros solventes químicos para la limpieza.

## LEICA PRODUCT SUPPORT

Obtendrá respuesta a sus preguntas sobre aplicaciones del programa Leica dirigiéndose a la sección de Soporte de producto Leica por escrito, por teléfono, por fax o por correo electrónico:

Leica Camera AG

Soporte del producto / Soporte de software

Am Leitz-Park 5

D-35578 Wetzlar

Tel.: +49(0)6441-2080-111 /-108

Fax: +49(0)6441-2080-490

[info@leica-camera.com](mailto:info@leica-camera.com) / [software-support@leica-camera.com](mailto:software-support@leica-camera.com)

## LEICA CUSTOMER CARE

Para el mantenimiento de su equipo Leica, así como en caso de desperfectos o averías, está a su disposición la sección Customer Care de Leica Camera AG o el Servicio de reparaciones de una representación de Leica (lista de direcciones en la Tarjeta de Garantía).

Leica Camera AG

Customer Care

Am Leitz-Park 5

D-35578 Wetzlar

Tel.: +49(0)6441-2080-189

Fax: +49(0)6441-2080-339

[customer.care@leica-camera.com](mailto:customer.care@leica-camera.com)



## DELEBETEGNELSE

- 1** Adapterhoveddel med
  - 1a** dioptri-klemskrue
  - 1b** dioptri-visning
  - 1c** gjenger for okular-adapterring
  - 1d** gjenger for T2-adapterring
- 2** Okular-adapterring med
  - 2a** okular-klemskrue
  - 2b** gjenger
- 3** T2-adapterring (eksempelbilde) med
  - 3a** gjenger
  - 3b** kamerafeste

## BRUKSOMRÅDE

Med Leica Digiscoping-adapter er det mulig å bruke vekselobjektiv-kameraer sammen med Leica Apo-Televid objektivene 65, 82 og 82W og okular 25-50x WW ASPH. Det er også mulig å bruke Extender 1,8x (nærmere informasjon om dette finner du i bruksanvisningen til extenderen).

Forbindelsen til objektivet opprettes ved å plassere adapteren på okularet, og forbindelsen til kamerahuset ved hjelp av en passende T2-adapter.

### **Merk:**

T2-adaptore til forskjellige kamerasystemer fås kjøpt i velassorterte fotoforretninger (følger ikke med).

## BRENNVIDDE

Brennvidden for kamera / adapter / objektiv varierer avhengig av forstørrelsen som er stilt inn på okularet, og opptaksformat.

Forklaring: M43 (micro four thirds) og APS-C bruker mindre formater enn småbilde (24x36mm). Størrelsesforholdet mellom M43- og APS-C-formatene og småbilde-formatet beskrives av

forlengelsesfaktoren (også kalt "crop"-faktoren). På M43 er den f.eks. ca. 2x, på APS-C ca. 1,5x. Dette er faktorene som i de forskjellige formatene gjør brennvidden lengre enn ved bruk av småbilde-kameraer.

I tabellen vises brennviddene for begge sluttforstørrelsene til okularet:

Okular- innstilling	25X		50x	
	uten extender	med extender	uten extender	med extender
<b>M43</b>	1710	3078	3420	6156
<b>APS-C<sup>1</sup></b>	1283	2309	2565	4617
<b>Småbilde<sup>2</sup></b>	855	1539	1710	3078

<sup>1</sup> Format til Leica T(L)-modeller

<sup>2</sup> Format til Leica SL (f.eks.); på grunn av bildesirkelen i det optiske systemet ved kombinasjonen adapter / okular / objektiv blir bildet rundt, dvs. at format-hjørnene blir svarte.

### 1. Skru okular-klemringen på adapterhoveddelen

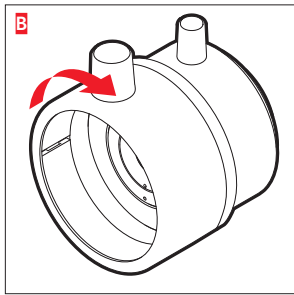
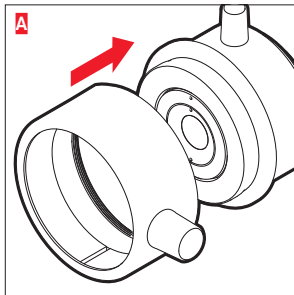



## 2. Skru T2-adapterreringen på adapterhoveddelen

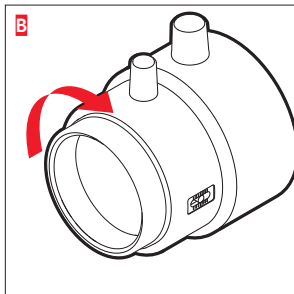
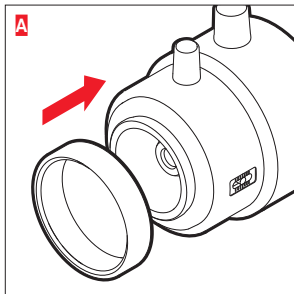

\* Eksempelbilde, T2-adapterringerne kan variere avhengig av tilkoblingen på kameraet.

### 3. Sette på / ta av kameraet på adapteren (med T2-adapter som er skrudd på)

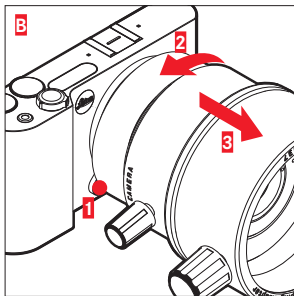
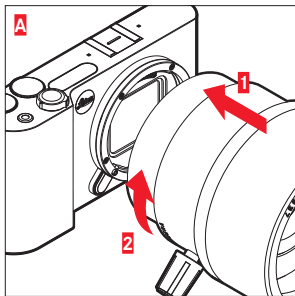

#### **Merk:**

Adapteren settes på og tas av på samme måte som et objektiv. Du finner mer informasjon om dette i bruksanvisningen til kameraet.

#### 4. Stille inn objektivet

Se gjennom objektiv-okularet og still inn objektivet slik at en gjenstand er skarp ved en avstand på 7-10 m.

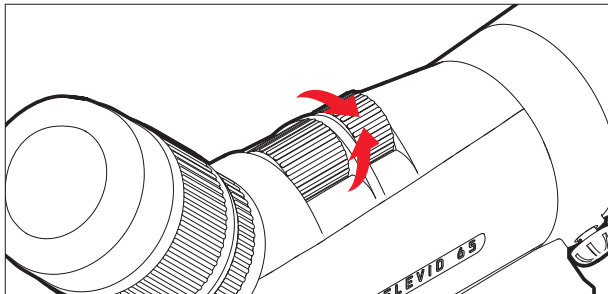

## 5. Feste kamera med adapter på objektiv-okularet

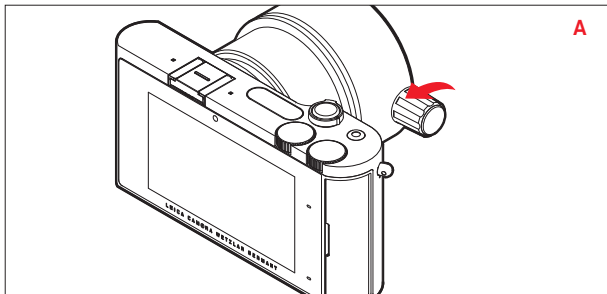
**Merk:**

Løsne klemskruen.

**Viktig:**

Ikke vri klemskruen videre forbi motstanden.

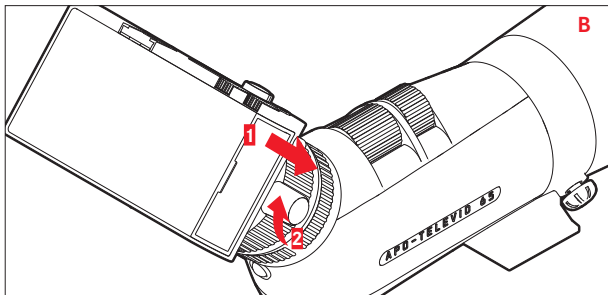
**Merk:**

- Skru øyemuslingen til okularet helt inn.
- Skyv adapteren på til den stopper.

**Viktig:**

Trekk bare klemskruen til for hånd.

## 6. Dioptri-innstilling

Denne innstillingen trenger bare gjøres en gang. Den kan brukes til alle opptak med kameraet og gjør det lettere å bytte mellom fotografi og observasjon uten å måtte etterfokusere. Innstilt dioptri-verdi kan avleses på den lille skalaen.

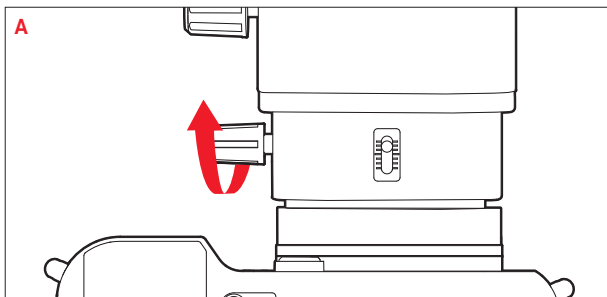

### **Merk:**

Løsne klemskruen.

### **Viktig:**

Ikke vri klemskruen videre forbi motstanden.

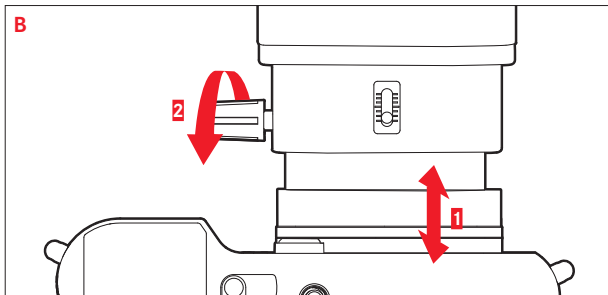

- Still inn optimal skarphet for søker-/skjermbildet ved å flytte litt på kameraet.
- Trekk deretter til klemskruen.

**Viktig:**

Trekk bare klemskruen til for hånd.

**Merk:**

Dersom bildet på skjermen/søkeren til kameraet har fargesømmer i midten eller skygger langs en av kantene, kan dette skyldes at adapteren ikke ligger nøyaktig på okularet til objektivet. Vær derfor nøye med at de to delene danner en rett linje etter montering.

**Viktig:**

Ikke bær eller flytt på utstyret når det er montert. Ta i slike tilfeller alltid kamera-/adapterdelen av okularet på objektivet for å beskytte utstyret mot unødvendig belastning.



## PLEIE/RENGJØRING

Din Leica Digiscoping-adapter er konstruert for hyppig bruk utendørs. Den trenger ingen spesialpleie, bare rengjøring av og til. Fingeravtrykk, vanndråper o.l., f.eks. på ytre linser, kan tørkes av med en myk klut som ikke loer. Det kan hjelpe å puste på linsene først. Grov smuss på glassflatene, som f.eks. sand, må fjernes med en pensel eller blåses vekk. Ved kraftig tilsmussing kan du rengjøre ved å skylle i flytende vann, ikke varmere enn kroppstemperatur. Saltvann kan også skylles av på denne måten. Alkohol eller andre kjemiske oppløsninger må ikke brukes til rengjøringen.

## LEICA PRODUCT SUPPORT

Bruktekniske spørsmål om Leica-programmet besvares skriftlig, per telefon, per telefaks eller per e-post av Leicas produktstøtte:

Leica Camera AG

Produktstøtte / Software Support

Am Leitz-Park 5

D-35578 Wetzlar

Tlf.: +49(0)6441-2080-111 /-108

Faks: +49(0)6441-2080-490

[info@leica-camera.com](mailto:info@leica-camera.com) / [software-support@leica-camera.com](mailto:software-support@leica-camera.com)

## LEICA CUSTOMER CARE

For vedlikehold av ditt Leica-utstyr samt ved skader står Customer Care-avdelingen hos Leica Camera AG eller reparasjonstjenesten til en nasjonal Leica-forhandler til din disposisjon (du finner en adresseliste på garantikortet).

Leica Camera AG

Customer Care

Am Leitz-Park 5

D-35578 Wetzlar

Tlf.: +49(0)6441-2080-189

Faks: +49(0)6441-2080-339

[customer.care@leica-camera.com](mailto:customer.care@leica-camera.com)



## ОБОЗНАЧЕНИЕ ДЕТАЛЕЙ

- 1** Главный корпус адаптера с
  - 1a** зажимным винтом для настройки диоптрий
  - 1b** индикацией диоптрий
  - 1c** резьбой для переходного кольца окуляра
  - 1d** резьбой для переходного кольца T2
- 2** Переходное кольцо окуляра с
  - 2a** зажимным винтом окуляра
  - 2b** резьбой
- 3** Переходное кольцо T2 (символическое представление) с
  - 3a** резьбой
  - 3b** креплением камеры

## ВОЗМОЖНОСТЬ ИСПОЛЬЗОВАНИЯ

Цифроскопический адаптер Leica позволяет производить фотосъемку камерами со сменным объективом в сочетании со зрительными трубами Leica Apo-Televid 65, 82 и 82W, а также окуляром 25-50x WW ASPH.; по желанию также может быть использован конвертер Extender 1,8x (подробная информация об использовании содержится в соответствующей инструкции). Соединение со зрительной трубой производится посредством установки адаптера на окуляр. Подключение корпуса камеры выполняется с помощью соответствующего адаптера T2.

### **Указание:**

Адаптеры T2 для различных систем камер доступны в профессиональных магазинах, торгующих высококачественным оборудованием (не входят в комплект поставки).

## ФОКУСНОЕ РАССТОЯНИЕ

Фокусное расстояние комбинации "камера - адаптер - зрительная труба" могут отличаться в зависимости от увеличения, настроенного на окуляре, и используемого формата съемки. Пояснение: M43 (Микро 4/3) и APS-C используют меньшие форматы, чем снимок малого формата (24x36 мм). Соотношение размеров между форматами M43, APS-C и снимками малого формата

описывает коэффициент увеличения (также известен как "кроп-фактор"). Например, для M43 он равен приблизительно 2х, для APS-C – около 1,5х. С применением этих коэффициентов фокусные расстояния с соответствующими форматами длиннее, чем при использовании малоформатных камер.

Таблица содержит значения фокусного расстояния для обеих конечных настроек окуляра.

Настройка окуляра	25X		50x	
	без Extender	с Extender	без Extender	с Extender
<b>M43</b>	1710	3078	3420	6156
<b>APS-C<sup>1</sup></b>	1283	2309	2565	4617
<b>Малый формат<sup>2</sup></b>	855	1539	1710	3078

<sup>1</sup> Формат моделей Leica T(L)

<sup>2</sup> Формат камеры Leica SL (например); на основании круга изображения оптической системы комбинации "адаптер - окуляр - зрительная труба" результатом является круглое изображение, т.е. углы формата остаются темными.

1. Привинтить зажимное кольцо окуляра на главный корпус адаптера

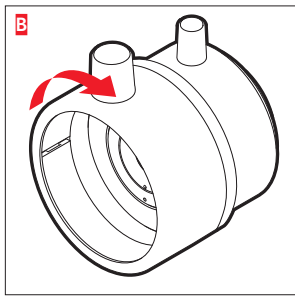
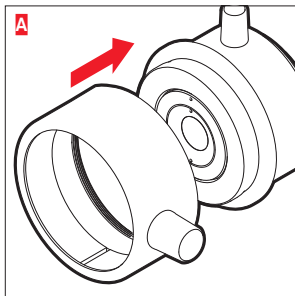



## 2. Привинтить переходное кольцо T2\* на главный корпус адаптера

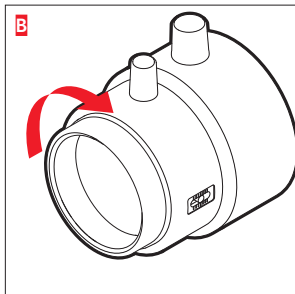
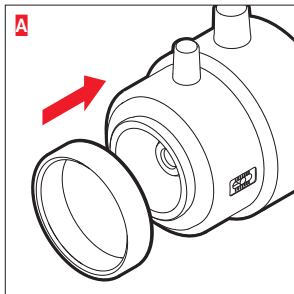

\* Иллюстрация является символической, переходные кольца T2 отличаются в зависимости от типа подключения камеры.

### 3. Монтаж/демонтаж камеры на адаптер (с привинченным адаптером T2)

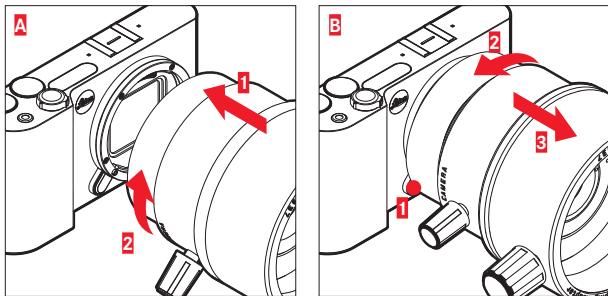

#### Указание:

Установка и снятие адаптера соответствует процессу установки/снятия объектива. Детальные данные содержатся в соответствующей инструкции камеры.

#### 4. Настроить зрительную трубу

Посмотрите в окуляр зрительной трубы и настройте трубу таким образом, чтобы объект, удаленный на 7-10 метров, отображался резко.

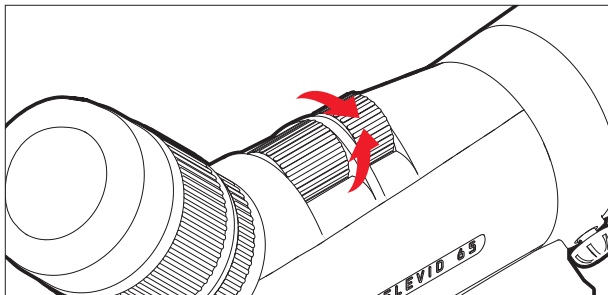

## 5. Укрепить камеру с адаптером на окуляре зрительной трубы

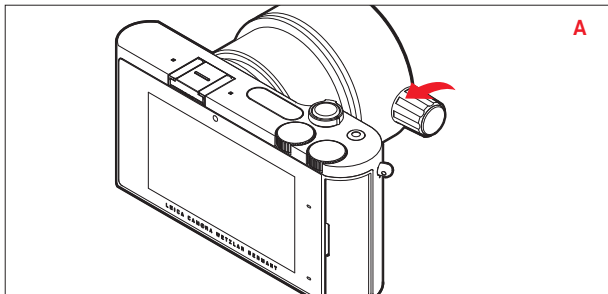

### **Указание:**

Открутить зажимной винт до упора.

### **Важно:**

Не вращать зажимной винт, преодолевая сопротивление!

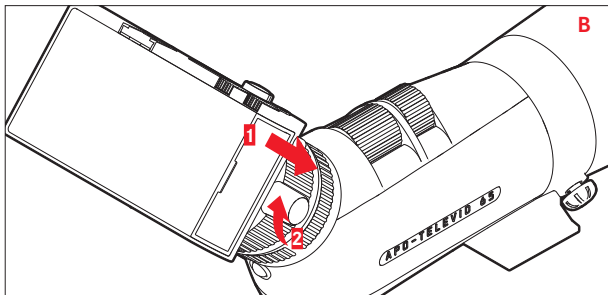
**Указания:**

- Полностью вернуть наглазник окуляра.
- Надеть адаптер до упора.

**Важно:**

Затягивать зажимной винт только вручную!

## 6. Настройка диоптрий

Эту настройку следует выполнить только один раз. Она может использоваться для всех снимков с соответствующей камерой и позволяет выполнять простой переход от фотосъемки к наблюдению без необходимости дополнительной фокусировки. Настроенное значение диоптрий отображается на маленькой шкале.

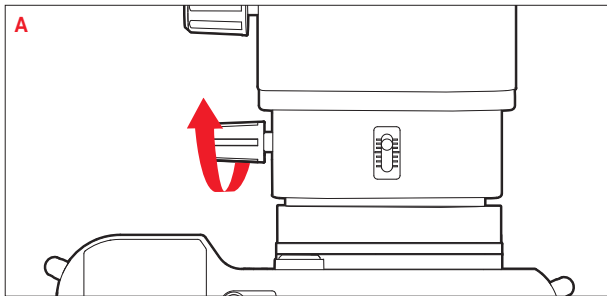

### Указание:

До упора открутить зажимной винт.

### Важно:

Не вращать зажимной винт, преодолевая сопротивление!

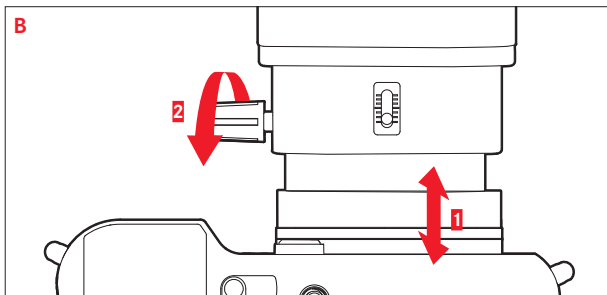

- Посредством смещения камеры настроить оптимальную резкость изображения в видоискателе /на дисплее.
- После этого затянуть зажимной винт.

**Важно:**

Затягивать зажимной винт только вручную!

**Указание:**

Если в центре отображаемого на дисплее/в видоискателе изображения видна цветная кайма или затемнение по краям, причиной этого может быть недостаточно прямая установка адаптера на окуляр зрительной трубы. Всегда необходимо следить за тем, чтобы обе детали образовывали прямую линию по отношению друг к другу.

**Важно:**

При переноске и смене места расположения не следует оставлять оборудование в собранном состоянии. Чтобы предотвратить чрезмерную нагрузку на оборудование, вам всегда необходимо снимать узел камеры/адаптера с окуляра зрительной трубы.



## УХОД/ЧИСТКА

Ваш цифроскопический адаптер Leica был разработан для постоянного использования на открытом воздухе. Поэтому кроме чистки, которая может иногда потребоваться, какой-либо другой уход для него не является необходимым. Отпечатки пальцев, капли воды и т.д. на наружных линзах можно вытереть мягкой тканью, не содержащей пыли. При этом может помочь предварительное дыхание на линзы с близкого расстояния. Крупные частицы грязи, например, песок, с поверхности стекла следует удалять волосистой кисточкой или сдувать струей воздуха. При сильном загрязнении чистка может быть выполнена посредством промывания бинокля в проточной, слегка теплой воде. Морскую воду также следует смыть. Спиртосодержащие и другие химические растворы для чистки использовать запрещается.

## LEICA PRODUCT SUPPORT

Служба технической поддержки компании Leica ответит на все технические вопросы, касающиеся изделий Leica, в письменной форме, по телефону, факсу или электронной почте:

Leica Camera AG

Product Support / Software Support

Am Leitz-Park 5

D-35578 Wetzlar

Тел.: +49(0)6441-2080-111 /-108

Факс: +49(0)6441-2080-490

[info@leica-camera.com](mailto:info@leica-camera.com) / [software-support@leica-camera.com](mailto:software-support@leica-camera.com)

## LEICA CUSTOMER CARE

Для выполнения технического обслуживания вашего оборудования Leica, а также в случаях его поломки вы можете обратиться в сервисный центр компании Leica Camera AG или ремонтную службу представительства Leica в вашей стране (список адресов указан в гарантийном листе).

Leica Camera AG

Customer Care

Am Leitz-Park 5

D-35578 Wetzlar

Тел.: +49(0)6441-2080-189

Факс: +49(0)6441-2080-339

[customer.care@leica-camera.com](mailto:customer.care@leica-camera.com)



## 各部の名称

- 1** アダプター本体
  - 1a** 視度調整用ロックネジ
  - 1b** 視度表示部
  - 1c** アイピースアダプターリング用ねじ
  - 1d** T2アダプター用ねじ
- 2** アイピースアダプターリング
  - 2a** アイピースロックネジ
  - 2b** ねじ
- 3** T2アダプターリング
  - 3a** ねじ
  - 3b** カメラ取付け部

## 使い方

本製品はレンズ交換可能なカメラとアポテレビッド65、82とアイピース25-50x WW ASPH.、もしくはエクステンダー1.8xを組み合わせでの撮影を可能にします。（詳しくはそれぞれの取扱説明書をご覧ください。）

カメラ本体のマウントに専用のT2アダプターを取り付けてからアイピースに取り付け、本製品をフィールドスコープと組み合わせで使用します。

## メモ

各カメラに使用可能なT2アダプターは別売りです。

## 焦点距離

カメラとアダプターとフィールドスコープの組み合わせた時の焦点距離はアイピースで設定された倍率と撮像素子サイズによって決められます。マイクロフォーサーズとAPS-Cの撮像素子サイズは35mm判(24x36mm)より小さくなります。そのためマイクロフォーサーズやAPS-Cと、35mm判とのサイズ比はクロップ比と呼ばれます。

マイクロフォーサーズでは約2倍、APS-Cでは約1.5倍となります。この条件から、これらのフォーマットでは35mm判カメラを使用する場合より焦点距離が長くなることを意味します。

以下の表は焦点距離を示しています。

アイピース 設定	25倍		50倍	
	エクステンダー なし	エクステンダー あり	エクステンダー なし	エクステンダー あり
カメラ本体 フォーマット				
マイクロ フォーサーズ	1710	3078	3420	6156
APS-C <sup>1</sup>	1283	2309	2565	4617
35mm判 <sup>2</sup>	855	1539	1710	3078

<sup>1</sup>ライカT(L)のフォーマット

<sup>2</sup>ライカSLフォーマット：アダプターとアイピースとフィールドスコープを組み合わせた光学系によって円形となり、角は黒くなります。

## 使用前の準備

## 1. アイピースロックリングをアダプター本体に取り付ける

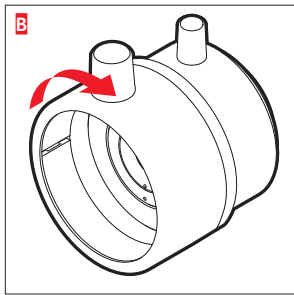
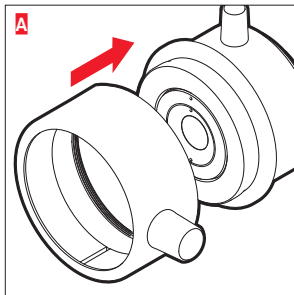



## 2.T2アダプターリングをアダプター本体に取り付ける

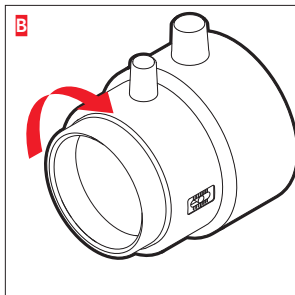
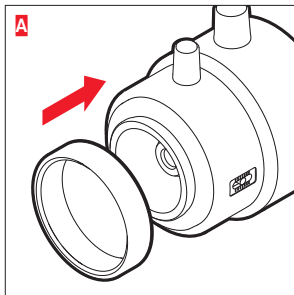

※イラストは一例です。T2アダプターリングは各カメラのマウントのタイプにより異なります。お使いになるカメラに合ったものをお使いください。

### 3.カメラを(T2アダプターを装着した)アダプターに取り付ける／カメラを取り外す

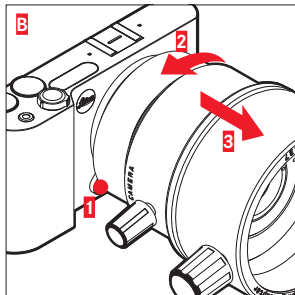
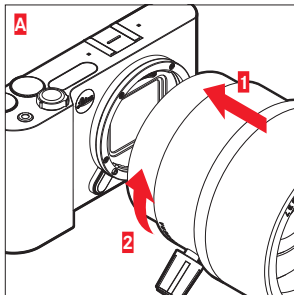

#### メモ

アダプターの取り付け方と取り外し方はレンズの取り付け方と取り外し方と同様です。

詳しくはカメラの取り扱い説明書をご覧ください。

#### 4.フィールドスコープを設定する

フィールドスコープのアイピースをのぞき、対象物が約7-10mほどの位置でピントが合うようにフィールドスコープを設定します。

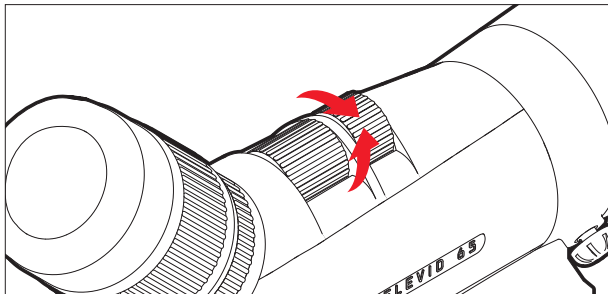

## 5.アダプターが装着されたカメラをフィールドスコープのアイピースに取り付けます。

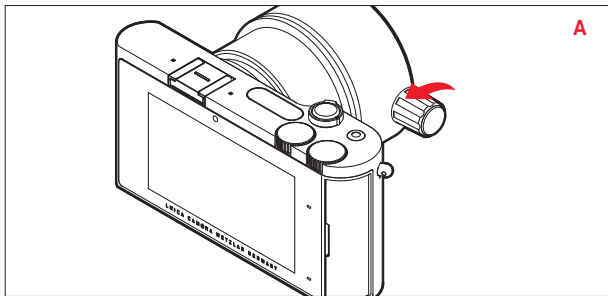

### メモ

ロックネジを最後まで緩めます。

### 重要

ロックネジは強く回しすぎないようにしてください。

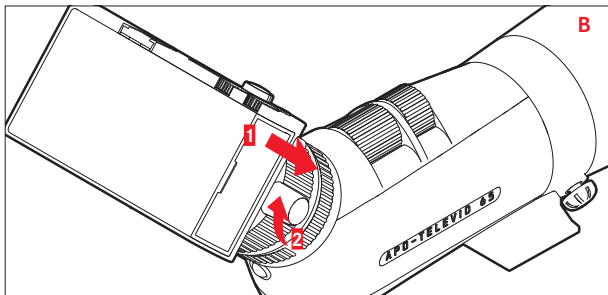

## メモ

- アイピースのアイキャップはしっかりと押し込んでください。
- アダプターは止まるまでしっかりと押し込んでください。

## 重要

ロックネジは強く締めすぎないようにしてください。

## 6. 視度調整

はじめてお使いになる際は視度を設定してください。設定値は変更するまで有効です。撮影時に確認したいときでもそのままお使いいただけます。目盛で設定値を確認することができます。

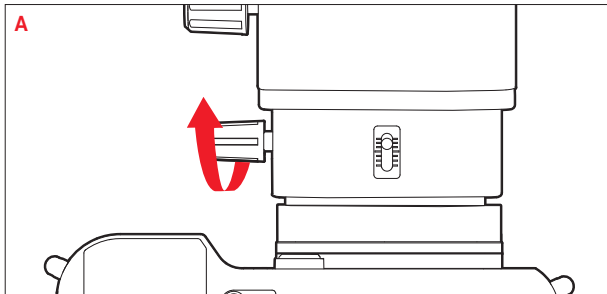

### メモ

ロックネジを最後まで緩めます。

### 重要

ロックネジは強く回しすぎないようにしてください。

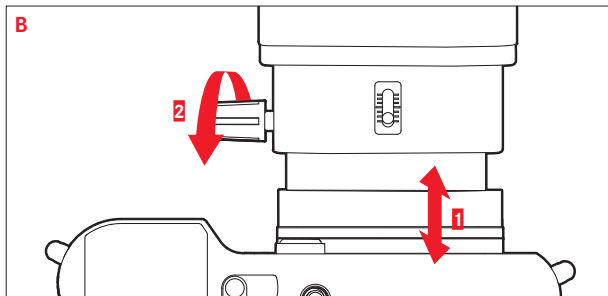

- カメラを動かしてピントを合わせます。
- ロックネジを締めます。

### 重要

ロックネジは強く締めすぎないようにしてください。

**メモ**

アイピースにアダプターがしっかりと固定されていない場合、カメラのモニターまたはビューファインダーの画像上にフリッジ現象、画像隅にシャドー等が出ることがあります。アイピースとアダプターがまっすぐになっているかご確認ください。

**重要**

固定したままの状態では撮影場所を変えたり、持ち上げたりしないでください。その際は負荷を避けるため必ず一度カメラまたはアダプターをアイピースから外してください。



## お手入れ/クリーニング

本製品は屋外で長時間お使いいただけるように作られています。特別なお手入れをしていただく必要はありません。レンズなどについて指紋や水滴などは、柔らかく清潔で埃のついていない布でふき取ります。砂などの汚れは柔らかいブラシで取り除くか、吹き飛ばしてください。ひどい汚れはぬるま湯の流水で洗ってください。海水もぬるま湯で洗い流してください。お手入れの際は、アルコールや化学薬品は使用しないでください。

## ライカ サポートセンター

＜使用方法等技術的なお問い合わせ窓口＞

Tel: 0120-03-5508

受付時間：月曜日—金曜日 9:30 - 18:00

祝祭日は受け付けておりません。

## ライカ カスタマーケア

ライカ製品の修理やメンテナンスにつきましては、下記のライカカメラジャパン カスタマーケア、またはお近くの正規販売店までお問い合わせください。

ライカカメラジャパン株式会社  
カスタマーケア

東京都中央区銀座6-4-1

ライカ銀座店内

Tel: 03-6215-7072

Fax: 03-6215-7073

E-mail: [info@leica-camera.co.jp](mailto:info@leica-camera.co.jp)



**DAS WESENTLICHE**

Leica Camera AG | Am Leitz-Park 5 | 35578 WETZLAR | DEUTSCHLAND  
Telefon +49 (0) 6441-2080-0 | Telefax +49 (0) 6441-2080-333  
[www.leica-camera.com](http://www.leica-camera.com)

93 707 III/16/DX/D