



LEICA M10-P

KURZANLEITUNG



Die ausführliche Anleitung zum download finden Sie unter:

<https://de.leica-camera.com/Service-Support/Support/Downloads>

Um kostenlos ein gedrucktes Exemplar der ausführlichen Anleitung zu bestellen registrieren Sie sich bitte unter:

www.order-instructions.leica-camera.com

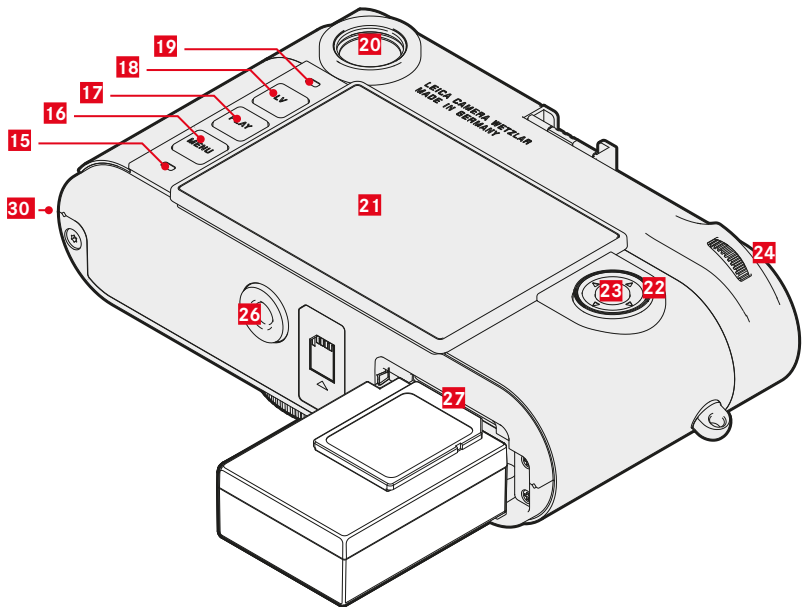
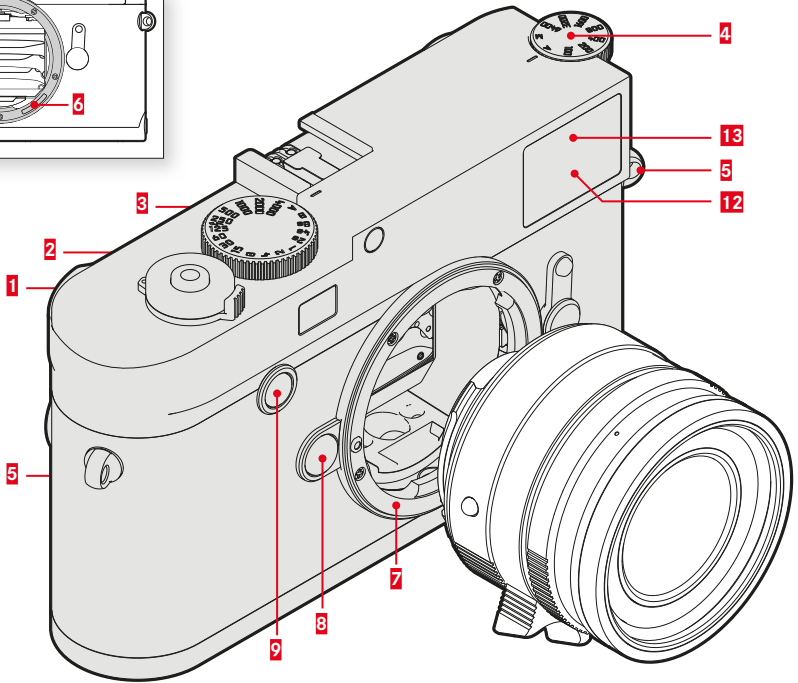
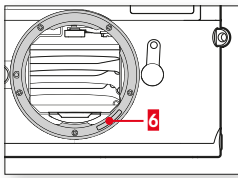

ANSICHT VON OBEN

1 Hauptschalter

Ein- und Ausschalten der Kamera

2 Auslöser

- Antippen:
aktiviert die Belichtungsmessung und -steuerung
- Ganz durchgedrückt:
erfolgt die Aufnahme
- Im Stand-by-Betrieb:
Reaktivierung der Kamera

3 Verschlusszeiten-Einstellrad mit Rastpositionen

- **A**: Automatische Steuerung der Verschlusszeit
- **8s - 4000**: Verschlusszeiten (einschl. Zwischenwerte)
- **B**: Langzeitbelichtungen (8 s - 4 min über Menüsteuerung in ganzen Stufen einstellbar oder Bulb)
- **⚡**: Blitz-Synchronzeit ($1/180$ s)

a Index

4 ISO-Einstellrad

- **A**: Automatische Steuerung der ISO-Empfindlichkeit
- **100 - 6400**: Feste ISO-Werte
- **M**: Manuelle Steuerung der ISO-Empfindlichkeit

a Index

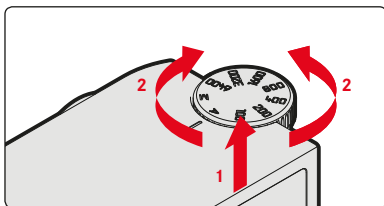

5 Trageösen

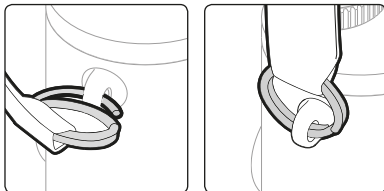

6 6-Bit-Codierung

Sensor zur Objektivtyp-Erkennung

7 Bajonett

8 Objektiv-Entriegelungsknopf

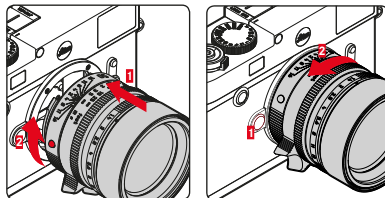

9 Fokus-Taste

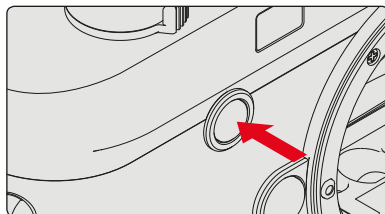

10 Ausblickfenster des Entfernungsmessers

11 Helligkeitssensor

12 Ausblickfenster des Suchers

13 Selbstauslöser-Leuchtdiode

14 Bildfeldwähler

zur Wahl der Leuchtrahmen-Paare

35/135 mm, 50/75 mm und 28/90 mm

15 Leuchtdiode für Aufnahme-Aufzeichnung/Datenspeicherung

16 MENU-Taste

- zum Aufrufen des **FAVORITEN**-Menü/
HAUPTMENÜ

- zum Verlassen des **FAVORITEN**-Menü und
des **HAUPTMENÜ** sowie der Untermenüs

17 PLAY-Taste

- zum Ein- und Ausschalten des (Dauer-)
Wiedergabe-Betriebs
- zur Rückkehr in die Vollbild-Darstellung

18 LV-Taste

- zum Ein- und Ausschalten des Live
View-Betriebs

19 Helligkeitssensor für Monitor

20 Sucherokular

21 Monitor

22 Wahltaaste

- zum Navigieren in den Menüs
- zum Einstellen der angewählten Menüpunkte/Funktionen
- zum Blättern im Aufnahmespeicher

23 Mitteltaste

- zum Aufrufen der Statusanzeige
- zum Übernehmen von Menü-Einstellungen
- zur Anzeige der Einstellungen/Daten bei der Aufnahme
- zur Anzeige der Aufnahme-Daten bei der Wiedergabe

24 Daumenrad

- zum Navigieren in den Menüs
- zum Einstellen der angewählten Menüpunkte/Funktionen
- zum Einstellen eines Belichtungs-Korrekturwertes
- zum Vergrößern/Verkleinern der betrachteten Aufnahmen
- zum Blättern im Aufnahmespeicher

ANSICHT VON UNTEN

25 Verriegelungsknebel für Bodendeckel

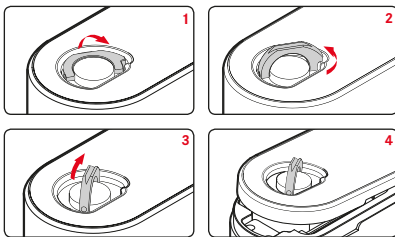

26 Stativgewinde A 1/4, DIN 4503 (1/4")

27 Speicherkarten-Schacht

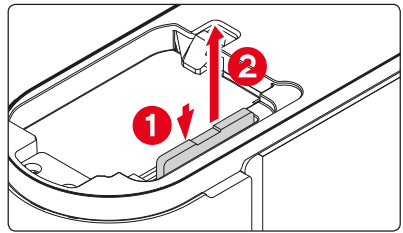

28 Akkufach

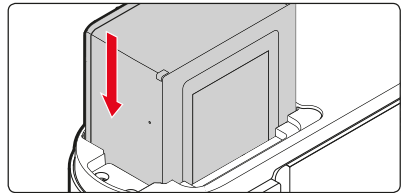

29 Akku-Verriegelungsschieber

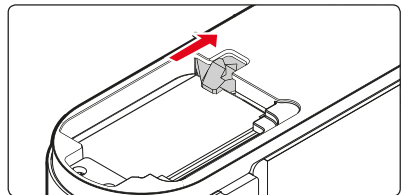

30 Haltepunkt des Bodendeckels

AKKU LADEN

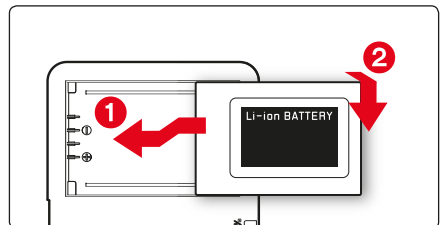

Der korrekte Ladevorgang wird durch die grün blinkende Status-LED angezeigt. Wenn sie dauerhaft leuchtet, ist der Akku vollständig aufgeladen.

ANZEIGEN IM SUCHER

Der Leuchtrahmen-Messsucher dieser Kamera ist nicht nur ein besonders heller Sucher, sondern auch ein mit dem Objektiv gekoppelter Entfernungsmesser. Die Koppelung erfolgt automatisch mit allen Leica M-Objektiven von 16 bis 135 mm Brennweite.

35 mm / 135 mm

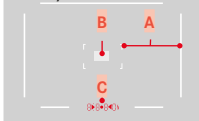

28 mm / 90 mm



- A Leuchtrahmen
- B Messfeld für Entfernungseinstellung
- C Digitalanzeige

50 mm / 75 mm



ENTFERNUNGSEINSTELLUNG

MISCHBILDMETHODE (DOPPELBILD)

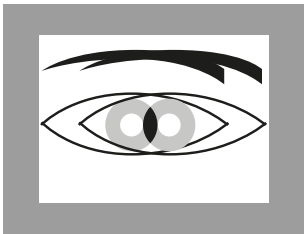

unscharf

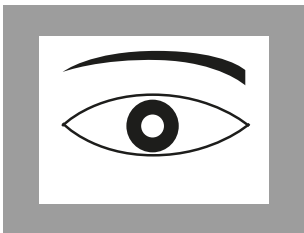

scharf

ANZEIGEN IM MONITOR

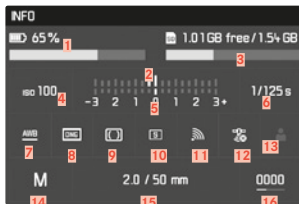

- 1 Akku-Kapazität
- 2 Belichtungskorrektur-Skala
- 3 Restkapazität der eingesetzten Speicherkarte
- 4 ISO-Empfindlichkeit
- 5 Lichtwaage
- 6 Verschlusszeit
- 7 Weißabgleich-Betriebsart
- 8 Dateiformat/Kompressionsstufe/Auflösung
- 9 Belichtungs-Messmethode
- 10 Auslöser-/Bildfolge-Betriebsart
- 11 WLAN-Status
- 12 GPS-Status
- 13 Benutzerprofil
- 14 Belichtungs-Betriebsart
- 15 Lichtstärke/Brennweite oder Objektivtyp
- 16 Verbleibende Aufnahmezahl

SCHNITTBILDMETHODE

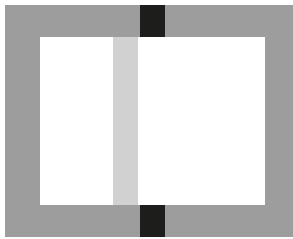

unscharf

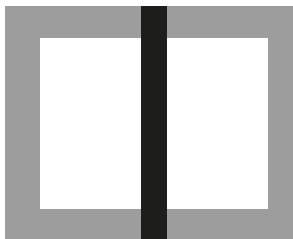

scharf

GESTENSTEUERUNG



kurz
berühren



doppelt
berühren



horizontal/vertikal
wischen



zusammen-/
auseinanderziehen

AUFNAHME

FOKUSSIERHILFE IN LIVE VIEW



FOKUSSPUNKT FÜR FOKUSSIERHILFE¹ UND BELICHTUNGSMESSUNG² VERSETZEN

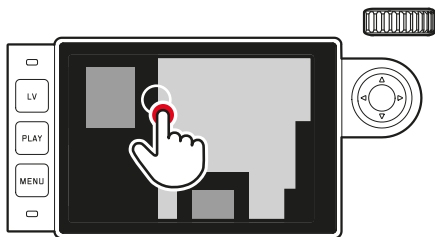

¹ Fokussierhilfe wird durch Drehen des Objektivs aktiviert

² In Verbindung mit Spot Belichtungsmessung

WIEDERGABE

UMSCHALTEN AUFNAHME/WIEDERGABE



VERGRÖßERN/VERKLEINERN

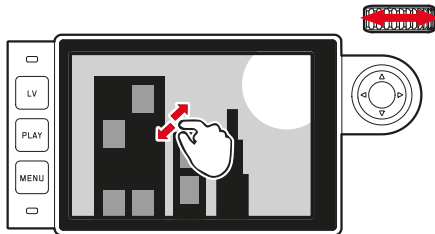

BLÄTTERN

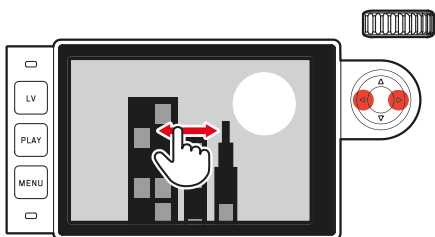

LÖSCHEN/BEWERTEN

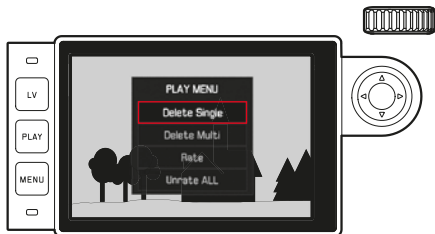

Die weitere Bedienung erfolgt nach Aufruf der gewünschten Funktion in der Menüliste.

MENÜ-ÜBERSICHT

	Werkseinstellung FAVORITEN	Verwendbar für FAVORITEN
Objektivtyp-Erkennung		✘
Bildfolge	✘	✘
Belichtungsmessung		✘
Belichtungskorrektur	✘	✘
Blitzeinstellungen	✘	✘
ISO Einstellungen	✘	✘ M-ISO ebenfalls verwendbar
Weißabgleich	✘	✘
Dateiformat	✘	✘
JPG Einstellungen	✘	✘ JPG-Auflösung ebenfalls verwendbar
Automatische Wiedergabe		✘
Aufnahme-Assistenten		✘
EVF/Monitor-Umschaltung		✘
Benutzerprofile		✘ Benutzerprofil laden ebenfalls verwendbar
Individuelle Einstellungen		✘
Monitor-Helligkeit		✘
EVF-Helligkeit		✘
Automatische Abschaltung		✘
WLAN		✘
GPS ¹		✘
Datum & Zeit		✘
Language		✘
Kamera zurücksetzen		✘
SD-Karte formatieren		✘
Bildnummerierung		✘
Sensor-Reinigung		✘
Kamera-Informationen		✘

¹ Menüpunkt nur mit aufgesetztem Leica Visoflex Sucher verfügbar (als Zubehör erhältlich)

TECHNISCHE DATEN

Kamera-Bezeichnung

Leica M10-P

Kamera-Typ

Digitale Messsucher-Systemkamera

Typ-Nr.

3656

Bestell-Nr.

20 021 (schwarz), 20 022 (silbern)

Objektiv-Anschluss

Leica M-Bajonett

Verwendbare Objektive

Leica M-Objektive, Leica R-Objektive mittels Adapter

Sensor

CMOS-Chip, aktive Fläche ca. 24 x 36 mm

Speichermedien

SD-Karten 1-2 GB / SDHC-Karten bis 32 GB / SDXC-Karten bis 2 TB

Sucher

Großer, heller Leuchtrahmen-Messsucher mit automatischem Parallaxen-Ausgleich

Monitor

3" TFT LCD, 1,04 MP, Touch-Bedienung möglich

Stromversorgung (Leica BP-SCL5)

1 Lithium-Ionen Akku, Nennspannung 7,4 V; Kapazität 1100 mAh; maximale/r Ladestrom/-spannung: Gleichstrom 1000 mA, 7,4 V; Betriebsbedingungen (in Kamera): 0 °C bis +40 °C; Hersteller: PT. VARTA Microbattery, hergestellt in Indonesien

Ladegerät (Leica BC-SCL5)

Eingänge: Wechselstrom 100-240 V, 50/60 Hz, 300 mA, automatisch umschaltend, oder Gleichstrom 12 V, 1,3 A; Ausgang: Gleichstrom, Nennwert 7,4 V, 1000 mA / maximal 8,25 V, 1100 mA; Betriebsbedingungen: +10 °C bis +35 °C; Hersteller: Guangdong PISEN Electronics Co. Ltd., hergestellt in China

Gehäuse

Ganzmetall-Gehäuse: Magnesium-Druckguss, Kunstleder-Bezug

Deckkappe und Bodendeckel: Messing, schwarz oder silbern verchromt

Maße (BxHxT)

139 x 38,5 x 80 mm

Gewicht

ca. 675 g (mit Akku)

Das Produktionsdatum Ihrer Kamera finden Sie auf den Aufklebern in der Garantiekarte bzw. auf der Verpackung. Die Schreibweise ist Jahr/Monat/Tag. Änderungen in Konstruktion und Ausführung vorbehalten.

SICHERHEITSHINWEISE

ALLGEMEIN

- Verwenden Sie Ihre Kamera nicht in unmittelbarer Nähe von Geräten mit starken Magnetfeldern sowie elektrostatischen oder elektromagnetischen Feldern (wie z. B. Induktionsöfen, Mikrowellenherde, TV- oder Computermonitore, Videospiel-Konsolen, Mobiltelefone, Funkgeräte). Deren elektromagnetische Felder können die Bildaufzeichnungen stören.
- Die Bildaufzeichnung kann gestört werden, wenn Sie die Kamera auf einen Fernseher stellen oder in seiner unmittelbaren Nähe betreiben oder die Kamera in der Nähe von Mobiltelefonen verwenden.
- Starke Magnetfelder, z. B. von Lautsprechern oder großen Elektromotoren, können die gespeicherten Daten beschädigen oder die Aufnahmen stören.
- Sollte die Kamera durch die Einwirkung von elektromagnetischen Feldern fehlerhaft arbeiten, schalten Sie sie aus, nehmen Sie den Akku heraus und schalten Sie sie danach wieder ein.
- Verwenden Sie die Kamera nicht in der unmittelbaren Nähe von Radiosendern oder Hochspannungsleitungen. Deren elektromagnetische Felder können die Bildaufzeichnungen ebenfalls stören.
- Bewahren Sie Kleinteile wie z. B. die Zubehörschuh-Abdeckung grundsätzlich wie folgt auf:
 - außerhalb der Reichweite von Kindern
 - an einem vor Verlust und Diebstahl sicheren Ort
- Moderne Elektronikbauelemente reagieren empfindlich auf elektrostatische Entladung. Da sich Menschen, z. B. beim Laufen über synthetischen Teppichboden, leicht auf mehrere 10.000 Volt aufladen können, kann es beim Berühren der Kamera zu einer Entladung kommen, insbesondere dann, wenn sie auf einer leitfähigen Unterlage liegt. Betrifft sie nur das Kameragehäuse, ist diese Entladung für die Elektronik völlig ungefährlich. Aus Sicherheitsgründen sollten allerdings die nach außen geführten Kontakte, beispielsweise diejenigen im Blitzschuh, trotz eingebauter zusätzlicher Schutzschaltungen möglichst nicht berührt werden.
- Achten Sie darauf, dass der Sensor für die Objektivtyp-Erkennung (6-Bit-Codierung) im Bajonett weder verschmutzt noch verkratzt wird. Sorgen Sie ebenfalls dafür, dass sich dort keine Sandkörner oder ähnliche Teilchen festsetzen, die das Bajonett verkratzen könnten. Reinigen Sie dieses Bauteil ausschließlich trocken.
- Bitte benutzen Sie für eine eventuelle Reinigung der Kontakte kein Optik-Mikrofasertuch (Synthetik), sondern ein Baumwoll- oder Leinentuch. Wenn Sie vorher bewusst an ein Heizungs- oder Wasserrohr (leitfähiges, mit „Erde“ verbundenes Material) fassen, wird Ihre eventuelle elektrostatische Ladung mit Sicherheit abgebaut. Vermeiden lässt sich eine Verschmutzung und Oxidation der Kontakte auch durch trockene Lagerung Ihrer Kamera mit aufgesetztem Objektivdeckel und aufgesetzter Blitzschuh-/Sucherbuchsen-Abdeckung.
- Verwenden Sie ausschließlich das für dieses Modell vorgesehene Zubehör, um Störungen, Kurzschlüsse oder elektrische Schläge zu vermeiden.
- Versuchen Sie nicht, Gehäuseteile (Abdeckungen) zu entfernen. Fachgerechte Reparaturen sollten nur in autorisierten Servicestellen durchgeführt werden.
- Schützen Sie die Kamera vor dem Kontakt mit Insektensprays und anderen aggressiven Chemikalien. (Wasch-)Benzin, Verdüner und Alkohol dürfen nicht zur Reinigung verwendet werden. Bestimmte Chemikalien und Flüssigkeiten können das Gehäuse der Kamera bzw. die Oberflächenbeschichtung beschädigen.
- Da Gummi und Kunststoffe aggressive Chemikalien ausdünsten können, sollten sie nicht längere Zeit mit der Kamera in Kontakt bleiben.

- Stellen Sie sicher, dass kein Sand, Staub und Wasser in die Kamera eindringt, z. B. bei Schnee, Regen oder am Strand. Das gilt insbesondere beim Wechseln der Objektive sowie beim Einsetzen und Herausnehmen der Speicherkarte und des Akkus. Sand und Staub können sowohl Kamera, Objektive, Speicherkarte als auch Akku beschädigen. Feuchtigkeit kann Fehlfunktionen und sogar irreparable Schäden an Kamera und Speicherkarte verursachen.

OBJEKTIV

- Ein Objektiv wirkt wie ein Brennglas, wenn praller Sonnenschein frontal auf die Kamera einwirkt. Die Kamera muss deshalb unbedingt vor starker Sonneneinstrahlung geschützt werden. Das Aufsetzen des Objektivdeckels, die Kameraunterbringung im Schatten oder idealerweise in der Tasche helfen dabei, Schäden im Inneren der Kamera zu vermeiden.

AKKU

- Die vorschriftswidrige Verwendung der Akkus und die Verwendung von nicht vorgesehenen Akkutypen können unter Umständen zu einer Explosion führen!
- Die Akkus dürfen nicht für längere Zeit Sonnenlicht, Hitze, Feuchtigkeit oder Nässe ausgesetzt werden. Ebenso wenig dürfen die Akkus in einem Mikrowellenofen oder einem Hochdruck-Behälter untergebracht werden – es besteht Feuer- oder Explosionsgefahr!
- Feuchte oder nasse Akkus dürfen keinesfalls geladen oder in die Kamera eingesetzt werden!
- Ein Sicherheitsventil im Akku gewährleistet, dass ein bei unsachgemäßer Handhabung ggf. entstehender Überdruck kontrolliert abgebaut wird. Ein aufgeblähter Akku muss dennoch umgehend entsorgt werden. Es besteht Explosionsgefahr!
- Halten Sie die Akku-Kontakte stets sauber und frei zugänglich. Lithium-Ionen-Akkus sind zwar gegen Kurzschluss gesichert, dennoch sollten Sie die Kontakte vor Metall-Gegenständen wie Büroklammern oder Schmuckstücken schützen. Ein kurzgeschlossener Akku kann sehr heiß werden und schwere Verbrennungen verursachen.
- Sollte ein Akku hinunterfallen, überprüfen Sie anschließend das Gehäuse und die Kontakte auf etwaige Schäden. Das Einsetzen eines beschädigten Akkus kann seinerseits die Kamera beschädigen.
- Bei Geruchsentwicklung, Verfärbungen, Verformungen, Überhitzung oder Auslaufen von Flüssigkeit muss der Akku sofort aus der Kamera oder dem Ladegerät entnommen und ersetzt werden. Bei weiterem Gebrauch des Akkus besteht sonst Überhitzungs-, Feuer- und/oder Explosionsgefahr!
- Werfen Sie Akkus keinesfalls in Feuer, da sie sonst explodieren können.
- Bei auslaufenden Flüssigkeiten oder Verbrennungsgeruch den Akku von Hitzequellen fern halten. Ausgelaufene Flüssigkeit kann sich entzünden!
- Die Verwendung von anderen, nicht von der Leica Camera AG zugelassenen Ladegeräten kann zu Schäden an den Akkus führen, im Extremfall auch zu schwerwiegenden, lebensgefährlichen Verletzungen.
- Sorgen Sie dafür, dass die verwendete Netzsteckdose frei zugänglich ist.
- Das mitgelieferte Kfz-Ladekabel darf keinesfalls angeschlossen werden, solange das Ladegerät mit dem Netz verbunden ist.
- Akku und Ladegerät dürfen nicht geöffnet werden. Reparaturen dürfen nur von autorisierten Werkstätten durchgeführt werden.
- Stellen Sie sicher, dass Akkus nicht in Kinderhand gelangen können. Werden Akkus verschluckt, können sie zu Erstickung führen.

LADEGERÄT

- Wird das Ladegerät in der Nähe von Rundfunkempfängern eingesetzt, kann deren Empfang gestört werden. Sorgen Sie für einen Abstand von mindestens 1 m zwischen den Geräten.
- Wenn das Ladegerät verwendet wird, kann es Geräusche („Sirren“) verursachen – dies ist normal und keine Fehlfunktion.
- Nehmen Sie das Ladegerät bei Nichtgebrauch vom Netz, da es sonst auch mit nicht eingesetztem Akku eine sehr geringe Menge Strom verbraucht.
- Halten Sie die Kontakte des Ladegeräts stets sauber und schließen Sie sie niemals kurz.
- Das mitgelieferte Kfz-Ladekabel darf nur mit 12 V-Bordnetzen betrieben werden und keinesfalls angeschlossen werden, solange das Ladegerät mit dem Netz verbunden ist.

SPEICHERKARTEN

- Solange eine Aufnahme auf der Speicherkarte gesichert oder die Speicherkarte ausgelesen wird, darf sie nicht herausgenommen werden. Ebenso darf die Kamera währenddessen nicht ausgeschaltet oder Erschütterungen ausgesetzt werden.
- Solange die Status-LED als Hinweis auf den Speicherzugriff der Kamera leuchtet, dürfen Sie das Fach nicht öffnen und weder Speicherkarte noch Akku entnehmen. Ansonsten können die Daten auf der Karte zerstört werden und bei der Kamera können Fehlfunktionen auftreten.
- Lassen Sie Speicherkarten nicht fallen und biegen Sie sie nicht, da sie sonst beschädigt werden könnten und die darauf gespeicherten Daten verloren gehen können.
- Berühren Sie die Kontakte auf der Rückseite der Speicherkarte nicht und halten Sie Schmutz, Staub und Feuchtigkeit von ihnen fern.
- Sorgen Sie dafür, dass die Speicherkarten für Kinder unzugänglich sind. Beim Verschlucken von Speicherkarten besteht Erstickungsgefahr.

SENSOR

- Höhenstrahlung (z. B. bei Flügen) kann Pixeldefekte verursachen.

TRAGRIEMEN

- Tragriemen sind in der Regel aus besonders belastbarem Material hergestellt. Halten Sie sie deshalb von Kindern fern. Sie sind kein Spielzeug und für Kinder aufgrund von Strangulationsgefahr potenziell gefährlich.
- Verwenden Sie Tragriemen nur in ihrer Funktion als Tragriemen einer Kamera bzw. eines Fernglases. Eine anderweitige Verwendung birgt Verletzungsgefahren und kann eventuell zu Beschädigungen am Tragriemen führen und ist daher nicht gestattet.
- Tragriemen sollten nicht bei sportlichen Aktivitäten an Kameras bzw. Ferngläsern eingesetzt werden, bei denen ein besonders hohes Risiko besteht, mit dem Tragriemen hängen zu bleiben (z. B. Klettern in den Bergen und vergleichbare Outdoor-Sportarten).

REGULATORISCHE HINWEISE

Im Menü der Kamera finden Sie die für dieses Gerät spezifischen länderbezogenen Zulassungen.

- ▶ Im Hauptmenü **Kamera-Informationen** wählen
- ▶ Im Untermenü **Informationen zu Vorschriften** wählen

Wechselstrom Gleichstrom	Geräte der Klasse II (das Produkt ist doppelt isoliert konstruiert)
-----------------------------	---



ENTSORGUNG ELEKTRISCHER UND ELEKTRONISCHER GERÄTE

(Gilt für die EU sowie andere europäische Länder mit getrennten Sammelsystemen)

Dieses Gerät enthält elektrische und/oder elektronische Bauteile und darf daher nicht im normalen Hausmüll entsorgt werden. Stattdessen muss es zwecks Recycling an entsprechenden, von den Gemeinden bereitgestellten Sammelstellen abgegeben werden. Dies ist für Sie kostenlos. Falls das Gerät selbst wechselbare Batterien oder Akkus enthält, müssen diese vorher entnommen werden und ggf. Ihrerseits vorschriftsmäßig entsorgt werden.

Weitere Informationen zum Thema bekommen Sie bei Ihrer Gemeindeverwaltung, Ihrem Entsorgungsunternehmen oder in dem Geschäft, in dem Sie dieses Gerät erworben haben.

Deutsch

Konformitätserklärung (DoC)

Die "Leica Camera AG" bestätigt hiermit, dass dieses Produkt den grundlegenden Anforderungen und sonstigen relevanten Vorgaben der Richtlinie 2014/53/EU entspricht.

Kunden können eine Kopie der Original-DoC zu unseren RE-Produkten von unserem DoC-Server herunterladen:

www.cert.leica-camera.com

Wenden Sie sich im Fall weiterer Fragen an den Produkt Support der Leica Camera AG: Am Leitz-Park 5, 35578 Wetzlar, Deutschland

Wireless-Sender:

Verwendeter Frequenzbereich:

2412 MHz bis 2462 MHz (Mittlere Frequenz - WLAN)

2402 MHz to 2480 MHz (Mittlere Frequenz - Bluetooth® wireless technology)

Max. Ausgangsleistung: 20 dBm (EIRP)

Die CE-Kennzeichnung unserer Produkte dokumentiert die Einhaltung grundlegender Anforderungen der gültigen EU-Richtlinien.