

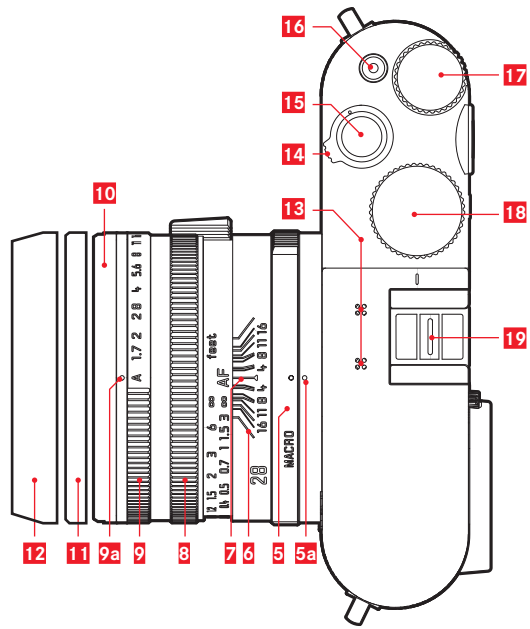

LEICA Q

Notice d'utilisation | Gebruiksaanwijzing

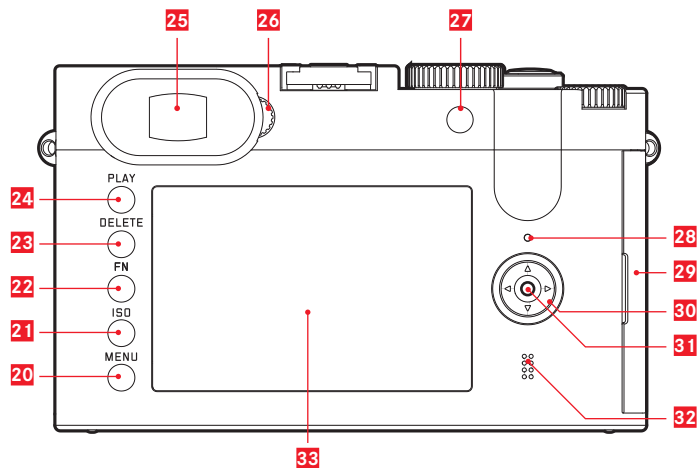

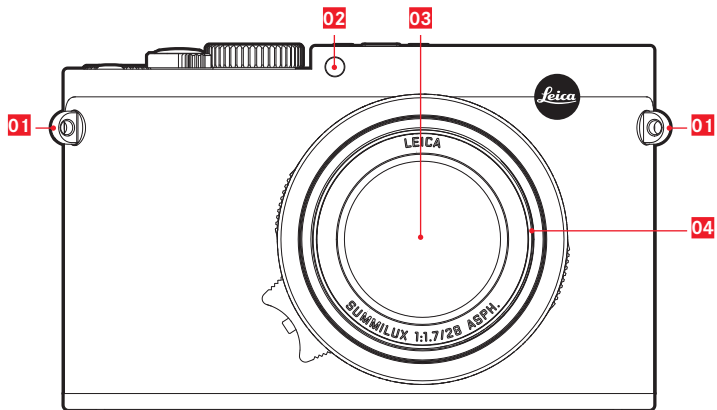
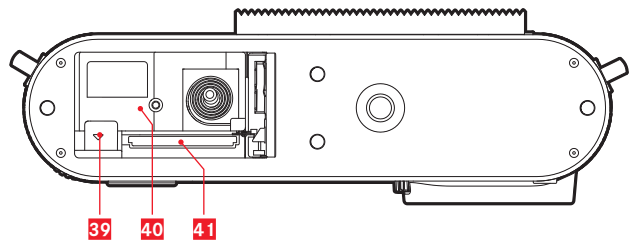
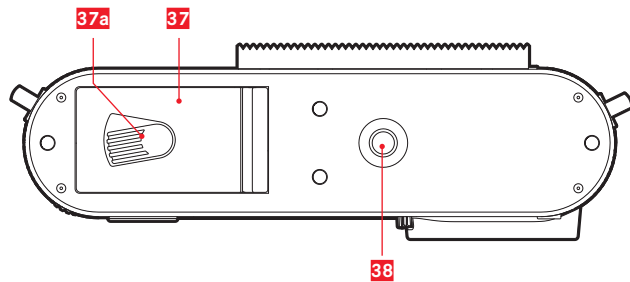
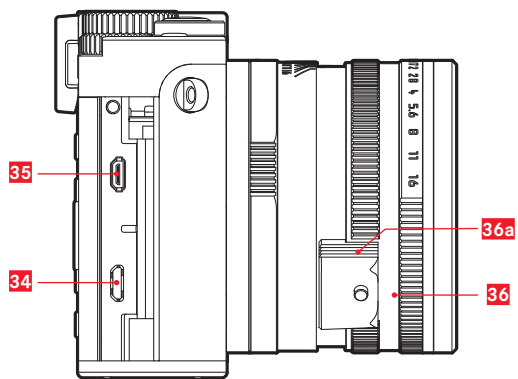



Leica Q

Notice d'utilisation

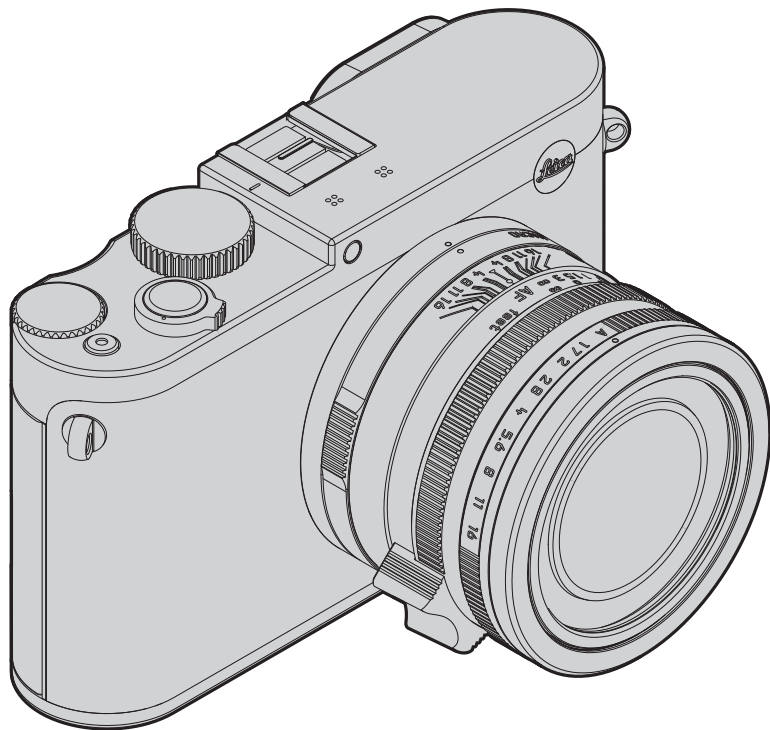

AVANT-PROPOS

Chère cliente, cher client,

Nous espérons que vous prendrez grand plaisir à utiliser votre nouvel appareil photo et vous souhaitons de pleinement réussir vos photographies. L'objectif Leica Summilux f/1,7/28mm ASPH vous permet, grâce à ses performances optiques exceptionnelles, d'obtenir une remarquable qualité d'image.

Grâce à sa commande de programme 100 % automatique, le Leica Q permet la prise de vue sans problème. D'autre part, vous pouvez à tout moment prendre en main vous-même la composition de l'image grâce aux réglages manuels. Les nombreuses fonctions spéciales vous permettent de maîtriser même les situations de prise de vue problématiques et d'accroître la qualité de l'image. Pour pouvoir utiliser correctement toutes les capacités de votre Leica Q, il convient de commencer par lire le présent mode d'emploi.

ÉQUIPEMENTS FOURNIS

Avant de mettre en service votre Leica Q, vérifiez que tous les accessoires vous ont bien été fournis.

- a. Batterie BP-DC12
- b. Chargeur de batterie BP-DC12 avec câbles secteur interchangeables
- c. Câble USB
- d. Courroie de port
- e. Parasoleil
- f. Couvercle de l'objectif
- g. Cache de griffe porte-accessoires
- h. Carnet d'enregistrement de l'appareil photo
- i. Carte de garantie

Ce produit fait partie de la licence du portefeuille de brevets AVC pour l'utilisation personnelle par un utilisateur final ainsi que pour d'autres types d'utilisation pour lesquels l'utilisateur final n'a droit à aucune compensation (i) pour un codage au standard AVC (« AVC vidéo ») et/ou (ii) un décodage d'une vidéo AVC codée au standard AVC par un utilisateur final dans le cadre d'une utilisation personnelle et/ou que l'utilisateur final privé a obtenue du fournisseur de service qui a lui-même obtenu une licence pour la fourniture de vidéos AVC. Il n'est pas délivré d'autres licences, qu'elles soient explicites ou implicites, pour toute autre utilisation. Vous pouvez obtenir plus d'informations de la part de MPEG LA, L.L.C. à l'adresse [HTTP://WWW.MPEGLA.COM](http://WWW.MPEGLA.COM). Toutes les autres utilisations, en particulier la mise à disposition de vidéos AVC moyennant une indemnisation, PEUVENT nécessiter un accord de licence spécifique avec MPEG LA, L.L.C. Vous pouvez obtenir plus d'informations de la part de MPEG LA, L.L.C. à l'adresse [HTTP://WWW.MPEGLA.COM](http://WWW.MPEGLA.COM).

La date de fabrication de votre appareil photo figure sur un autocollant sur le bon de garantie ou sur l'emballage. Cette date est indiquée ainsi : année/mois/jour.



Déclaration de Conformité (DoC)

Par la présente, "Leica Camera AG" déclare que ce produit est conforme aux exigences essentielles et aux autres dispositions relevant de la Directive 2014/53/EU.

Le clients peuvent télécharger une copie de la DoC originale de nos produits R&TTE sur notre serveur de DoC:
www.cert.leica-camera.com

Pour toute autre question, veuillez contacter :
Leica Camera AG, Am Leitz-Park 5, 35578 Wetzlar, Allemagne

Ce produit est destiné à la consommation générale. (Catégorie 3)
Ce produit a pour but de se connecter à un point d'accès WLAN ayant une bande de fréquence de 2,4 GHz.

CANADA UNIQUEMENT

CAN ICES-3 (B)/NMB-3(B)

Cet appareil est conforme à RSS-210 des Règlements IC.

Son fonctionnement est soumis aux deux conditions suivantes :

- (1) cet appareil ne doit pas causer d'interférences nuisibles,
- (2) cet appareil doit accepter toute autre interférence reçue, y compris les interférences pouvant entraîner un fonctionnement non désiré.

Ce dispositif répond aux limites d'IC sur l'exposition aux rayonnements établies pour un environnement non contrôlé et satisfait à RSS-102

des Règlements IC sur l'exposition aux radiofréquences (RF).

Ce dispositif présente de très faibles niveaux d'énergie RF considérés comme étant conformes sans tester le débit d'absorption spécifique (DAS).

Vous trouverez dans le menu, section **Camera Information**, les agréments spécifiques pour cet appareil dans l'option **Regulatory Information**.

La certification CE de nos produits atteste du respect des exigences de base imposées par les directives UE en vigueur.

AVERTISSEMENTS

- Les composants électroniques modernes sont sensibles aux décharges électrostatiques. Étant donné qu'une personne marchant sur une moquette synthétique peut aisément se charger de plusieurs dizaines de milliers de volts, il est possible qu'une décharge électrostatique survienne lors de la prise en main de l'appareil photo, en particulier si celui-ci repose sur un support conducteur. Si seul le boîtier de l'appareil photo est concerné, cette décharge ne présentera absolument aucun risque d'endommagement pour les composants électroniques. Pour des raisons de sécurité, il est en revanche vivement conseillé, malgré la présence de commutateurs de sécurité, de ne pas toucher les contacts débouchant à l'extérieur tels que ceux situés dans le raccord pour flash.
- Veillez à ne pas utiliser de chiffon en microfibre spécial optique (synthétique) lors du nettoyage des contacts, mais un chiffon en coton ou en lin. Vous éliminerez avec certitude votre éventuelle charge électrostatique si vous saisissez au préalable un tuyau de chauffage ou une conduite d'eau (matériau conducteur relié à la terre). Pour éviter de salir ou d'oxyder les contacts, rangez votre appareil photo dans un endroit sec, avec le couvercle de l'objectif en place.
- Utilisez exclusivement les accessoires recommandés afin d'éviter les dommages, les courts-circuits ou les décharges électriques.
- N'essayez pas de retirer des pièces du boîtier (caches) ; les réparations dans les règles de l'art ne peuvent être effectuées que dans les centres agréés de service après-vente.

MENTIONS LÉGALES

- Veuillez respecter scrupuleusement la législation sur les droits d'auteur. L'enregistrement et la publication de supports déjà enregistrés tels que bandes magnétiques, CD ou d'autre matériel envoyé ou publié peut contrevenir à la législation sur les droits d'auteur.
 - Cela s'applique également à l'ensemble des logiciels fournis.
 - Les logos SD, HDMI et USB sont des marques déposées.
- Les autres noms, noms de produits ou de sociétés auxquels il est fait référence dans ce manuel sont des marques de fabrique et/ou des marques déposées des sociétés concernées.



ÉLIMINATION DES APPAREILS ÉLECTRIQUES OU ÉLECTRONIQUES

(applicable à l'UE ainsi qu'aux autres pays européens avec des systèmes de tri sélectif.)

Cet appareil contient des composants électriques et/ou électroniques et ne doit donc pas être jeté dans les ordures ménagères ordinaires. Il doit être déposé à un point de collecte municipal adapté afin d'être recyclé. Ce dépôt est gratuit. Si l'appareil lui-même contient des piles ou des batteries interchangeables, celles-ci doivent être préalablement retirés et, le cas échéant, triées par vos soins conformément à la réglementation en vigueur. D'autres informations à ce sujet sont disponibles auprès des services municipaux, de la société chargée du traitement des déchets ou du magasin dans lequel vous avez acheté cet appareil.

SIGNIFICATION DES DIFFÉRENTES CATÉGORIES DE REMARQUES FIGURANT DANS LE PRÉSENT MODE D'EMPLOI

Remarque

Informations complémentaires

Important

En cas de non-respect, dommages possibles sur l'appareil photo, les accessoires ou les photos.

Attention

En cas de non-respect, risques de blessures corporelles.

SOMMAIRE

AVANT-PROPOS	4
ÉQUIPEMENTS FOURNIS	4
REMARQUES	6/7
DESCRIPTION DES PIÈCES	10
COMMANDE GESTUELLE	12
MODE D'EMPLOI RÉSUMÉ	13
MODE D'EMPLOI DÉTAILLÉ	
PRÉPARATIONS	
MISE EN PLACE DE LA COURROIE DE PORT	14
RECHARGE DE LA BATTERIE.....	14
REPLACEMENT DE LA BATTERIE/DE LA CARTE MÉMOIRE	18
MISE EN PLACE/RETRAIT DU PARASOLEIL	21
PRINCIPAUX RÉGLAGES/ÉLÉMENTS DE COMMANDE	
INTERRUPTEUR PRINCIPAL	22
DÉCLENCHEUR.....	23
MENU DE COMMANDE	24
ACCÈS RAPIDE AUX FONCTIONS DU MENU	29
RÉGLAGES DE BASE DE L'APPAREIL	
LANGUE DU MENU	32
DATE/HEURE	32
RÉGLAGES POUR ÉCONOMISER L'ÉNERGIE	33
SIGNAUX SONORES	33
RÉGLAGES DE L'ÉCRAN/DU VISEUR	34
Basculement d'un affichage à l'autre	34

RÉGLAGES DE BASE DES PRISES DE VUE

FORMAT DE FICHIERS	38
RÉSOLUTION JPEG	38
BALANCE DES BLANCS	39
SENSIBILITÉ ISO	41
RÉGLAGES JPEG	
Contraste, netteté, saturation des couleurs	42
Espace de couleur de travail	43
Stabilisation de l'image	43

MODE PRISE DE VUE

MODIFICATION DU CADRAGE	44
MISE AU POINT.....	46
MISE AU POINT AUTOMATIQUE	46
AFs (single) Priorité netteté	46
AFc (continuous) = Priorité déclenchement	47
Illuminateur d'assistance AF	47
MÉTHODES DE MESURE AUTOFOCUS	48
Mode de zone multipoints	48
Mode AF sélectif	48
Poursuite du sujet	49
Autofocus à commande tactile	49
Déclenchement à commande tactile.....	50
Reconnaissance des visages.....	50
MISE AU POINT MANUELLE.....	50
Fonctions auxiliaires pour mise au point manuelle	51

MESURE ET COMMANDE DE L'EXPOSITION

Méthodes de mesure de l'exposition	52
Mesure multizone.....	52
Mesure centrale pondérée	52
Mesure spot.....	52

COMMANDE DE L'EXPOSITION	53	MODE LECTURE	76
Les programmes séquence.....	53	BASCULEMENT ENTRE PRISE DE VUE ET LECTURE	76
Modes d'exposition P, A, S, M	54	LECTURE DE PHOTOS EN FORMAT PORTRAIT	77
Réglage fin de la vitesse d'obturation	54	LECTURE DE PHOTOS EN SÉRIE	78
MODE AUTOMATIQUE - P	55	SÉLECTIONNER/PARCOURIR LES PHOTOS	80
Modification des associations diaphragme/ vitesse d'obturation (shift).....	55	AGRANDIR/RÉDUIRE LA TAILLE DES PHOTOS	81
MODE AUTOMATIQUE AVEC PRIORITÉ DIAPHRAGME - A	56	CHOIX DU CADRAGE	83
MODE AUTOMATIQUE AVEC PRIORITÉ VITESSE - S	56	SUPPRESSION DE PHOTOS	84
RÉGLAGE MANUEL - M	57	PROTECTION DES PHOTOS/SUPPRESSION DE LA PROTECTION CONTRE L'EFFACEMENT	88
MÉMORISATION DE LA VALEUR DE MESURE	58	LECTURE DES VIDÉOS	90
CORRECTIONS DE L'EXPOSITION	59	DIAPORAMA	94
SÉRIES D'EXPOSITIONS AUTOMATIQUES	60	LECTURE SUR DES APPAREILS HDMI	95
EFFET MINIATURE	61	DIVERS	
PHOTOS PANORAMIQUES.....	62	TRANSFERT DES DONNÉES SUR UN ORDINATEUR	96
PRISES DE VUE EN RAFALE.....	64	TRANSFERT DE DONNÉES SANS FIL ET COMMANDE À DISTANCE DE L'APPAREIL PHOTO	98
MODE FLASH	66	TRAVAIL AVEC DES DONNÉES BRUTES (DNG)	102
Flashes utilisables	66	INSTALLATION DE MISES À JOUR DE MICROPROGRAMMES	103
Mise en place du flash.....	66	ACCESSOIRES	104
Modes de fonctionnement du flash	67	PIÈCES DE RECHANGE	107
Moment de synchronisation	68	CONSEILS EN MATIÈRE DE PRÉCAUTION ET D'ENTRETIEN	108
Corrections de l'exposition au flash	69	LISTE DES MOTS-CLÉS	114
AUTRES FONCTIONS		ANNEXE	
IMAGES VIDÉO	70	AFFICHAGES	116
ENREGISTREMENT DU SON	71	OPTIONS DES MENUS	120
DÉMARRAGE / FIN DE L'ENREGISTREMENT	72	CARACTÉRISTIQUES TECHNIQUES	122
PRISE DE VUE PENDANT UN ENREGISTREMENT VIDÉO	72	ADRESSES DU SAV LEICA	125
RETARDATEUR	73		
FORMATAGE DE LA CARTE MÉMOIRE	74		
REMISE À ZÉRO DE LA NUMÉROTATION DES PHOTOS	75		
PROFILS UTILISATEURS.....	75		

DESCRIPTION DES PIÈCES

Illustrations sur la couverture et la quatrième de couverture

Vue frontale

- 01** CEillets pour la courroie
- 02** LED du retardateur/illuminateur d'assistance AF
- 03** Objectif
- 04** Filetage pour filtres

Vue de dessus

- 05** Bague d'inversion macro avec
 - 05a** index
- 06** Échelle de profondeur de champ
- 07** Index de mise au point
- 08** Bague de réglage de la mise au point
- 09** Bague de réglage du diaphragme avec
 - 09a** index
- 10** Filetage pour parasoleil
- 11** Bague de protection du filetage
- 12** Parasoleil
- 13** Micros
- 14** Interrupteur principal
- 15** Retardateur
- 16** Déclencheur vidéo
- 17** Molette
 - pour se déplacer dans les listes de menus et de sous-menus
 - pour régler une valeur des corrections de l'exposition, des séries d'expositions, des séries d'expositions au flash
 - pour agrandir/réduire les prises de vue visualisées
 - pour régler les vitesses d'obturation lentes
- 18** Molette de la vitesse d'obturation
- 19** Griffes porte-accessoires (cache en place)

Vue arrière

- 20** Touche **MENU**
 - pour accéder au menu
 - pour enregistrer la configuration du menu et pour quitter les sous-menus et les menus
- 21** Touche **ISO** pour accéder au menu de la sensibilité
- 22** Touche **FN**
 - en mode Prise de vue pour accéder à la fonction de menu paramétrée
 - en mode lecture pour accéder aux menus pour
 - protéger
 - Diaporama
 - WLAN
- 23** Touche **DELETE**
 - pour accéder au menu Supprimer
- 24** Touche **PLAY**
 - pour activer le mode lecture
 - pour revenir à la lecture de la photo en format 100 %
- 25** Oculaire
- 26** Molette des dioptries
- 27** Touche pouce
- 28** LED d'état
 - a. rouge : Procédure de lecture/d'écriture de la carte SD
 - b. vert : Connexion WLAN
- 29** Rabat des prises USB et HDMI

- 30** Bouton de navigation
- pour se déplacer dans les listes de menus et de sous-menus
 - pour le défilement des prises de vue dans la mémoire
 - pour déplacer le cadre de la plage de mesure AF
 - pour activer les menus Corrections de l'exposition, Séries d'expositions et Correction de l'exposition au flash
 - pour activer/paramétrer le menu du mode de fonctionnement du flash/activer les sous-menus
 - pour activer/configurer le menu du retardateur/quitter les sous-menus et les menus sans enregistrer les configurations du menu

31 Touche Set

- pour sélectionner les affichages sur l'écran en mode prise de vue ou lecture
- effleurer deux fois l'écran à n'importe quel endroit

32 Haut-parleur

33 Écran

Vue de la droite (rabat ouvert)

34 Port USB

35 Port HDMI

- 36** Prise de doigt de la bague de mise au point avec
- a. touche de verrouillage/déverrouillage de l'autofocus

Vue de dessous

- 37** Rabat du logement de la batterie et compartiment de carte mémoire avec
- a. levier de verrouillage/déverrouillage
- 38** Taraudage pour trépied A¼ , DIN 4503 (¼")

(rabat ouvert)

39 Bouton coulissant de verrouillage de la batterie

40 Logement de la batterie

41 Compartiment de carte mémoire

COMMANDE GESTUELLE

Certaines fonctions du Leica Q peuvent aussi être activées sur l'écran tactile grâce aux gestes indiqués à gauche.

Remarque

Un simple effleurement suffit, inutile d'appuyer.



effleurement



double effleurement

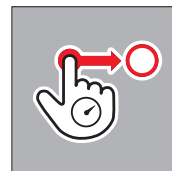

tirer et lâcher

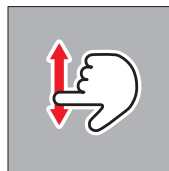

frotter

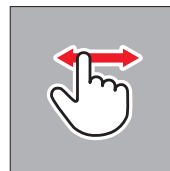

rassembler

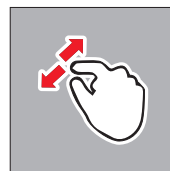

écarter

MODE D'EMPLOI RÉSUMÉ

Éléments indispensables

- Appareil photo
- Batterie
- Chargeur avec câble secteur adapté
- Carte mémoire (non fournie)

Remarque

Les réglages recommandés ici permettent des prises de vues très faciles, rapides et fiables lors de vos premiers essais avec le Leica Q. Vous trouverez plus de détails concernant les différents modes et les différentes fonctions dans les paragraphes correspondants aux pages indiquées.

Préparations

1. Fixer la fiche secteur appropriée sur le chargeur (voir page 17)
2. Recharger la batterie (voir p. 17)
3. Placer l'interrupteur principal sur **OFF** (voir page 22)
4. Insérer la batterie une fois chargée dans l'appareil (voir page 18)
5. Insérer la carte mémoire (voir p. 20)
6. Retirer le couvercle de l'objectif
7. Placer l'interrupteur principal sur **S** (voir page 22)
8. Activer la langue de menu désirée voir page 24/32)
9. Réglage de la date et de l'heure (voir page 24/32)

Prise de vue

1. Régler la molette de la vitesse d'obturation et la bague de réglage du diaphragme sur **A**
2. Placer la méthode de mesure de l'exposition sur  (voir page 24/52)
3. Régler la bague de réglage de la mise au point sur **AF** (voir page 24)
4. Placer la méthode de mesure de la mise au point sur **Multi Point** (voir page 44)
5. Appuyer sur le déclencheur jusqu'au premier point de résistance pour activer et enregistrer le réglage de la mise au point et de la mesure de l'exposition (voir page 23)
6. Appuyer à fond sur le déclencheur pour réaliser la prise de vue

Visualiser les prises de vue

Appuyer sur la touche **PLAY**

Pour visualiser d'autres prises de vue : appuyer à droite ou à gauche sur le bouton de navigation

Agrandir les prises de vue

Faire tourner la molette ou en faisant le geste d'étirer (voir page 74)

Supprimer des prises de vue

Appuyer sur la touche **DELETE** et sélectionner la fonction désirée dans le menu qui s'affiche (voir page 84)

MODE D'EMPLOI DÉTAILLÉ

PRÉPARATIONS

MISE EN PLACE DE LA COURROIE DE PORT

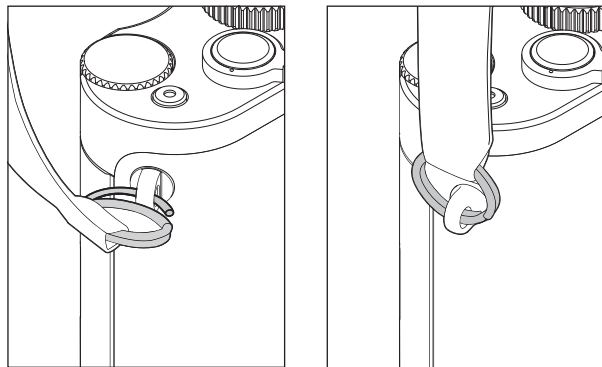

RECHARGE DE LA BATTERIE

Le Leica Q est alimenté en énergie nécessaire par une batterie lithium-ion.

Attention

- Utilisez dans l'appareil photo uniquement les types de batteries mentionnés et décrits dans le présent mode d'emploi ou mentionnés et décrits par Leica Camera AG.
- Ces batteries doivent être rechargées uniquement avec les appareils spécialement prévus à cet effet et conformément aux consignes ci-dessous.
- Une utilisation inadéquate de ces batteries et l'emploi de types de batteries non prévus peuvent le cas échéant provoquer une explosion.
- Les batteries ne doivent pas être exposées longtemps à la lumière du soleil, à la chaleur, à l'humidité de l'air ou à l'humidité due à la condensation. Pour éviter les risques d'incendie ou d'explosion, les batteries ne doivent pas non plus être placées dans un four à micro-ondes ou dans une cuve à haute pression.
- Ne jetez en aucun cas les batteries dans le feu, car sinon elles pourraient exploser.
- Ne jamais recharger ni utiliser dans l'appareil photo des batteries humides ou mouillées.
- Veillez à ce que les contacts de la batterie restent propres et accessibles. Bien que les batteries lithium-ion soient protégées contre les courts-circuits, vous devez protéger les contacts contre les objets métalliques tels que trombones ou bijoux. Une batterie présentant un court-circuit peut devenir brûlante et provoquer des brûlures graves.

- Si une batterie tombe sur le sol, vérifiez immédiatement si le boîtier et les contacts ne présentent pas de dommages. L'utilisation d'une batterie abîmée peut de son côté endommager l'appareil photo.
- Si la batterie produit des bruits, se décolore, se déforme, chauffe anormalement ou perd du liquide, il faut la retirer immédiatement de l'appareil ou du chargeur et la remplacer. En cas de poursuite de l'utilisation de la batterie, il peut se produire une surchauffe avec risque d'incendie et/ou d'explosion.
- Si un écoulement de liquide se produit ou si une odeur de brûlé apparaît, éloignez les batteries des sources de chaleur. Le liquide qui a coulé peut s'enflammer.
- Utilisez uniquement le chargeur mentionné et décrit dans le présent mode d'emploi ou les chargeurs mentionnés et décrits par Leica Camera AG. L'utilisation d'autres chargeurs non agréés par Leica Camera AG peut provoquer des dommages sur les batteries et, dans les cas extrêmes, provoquer des blessures graves, voire mortelles.
- Le chargeur fourni doit être utilisé uniquement pour charger ce type de batterie. N'essayez pas de l'employer à d'autres fins.
- Faites en sorte que la prise secteur utilisée soit facilement accessible.
- Le processus de charge produit de la chaleur. Par conséquent la recharge ne doit pas s'effectuer dans des petits récipients fermés, c'est-à-dire sans aération.
- Ne pas ouvrir la batterie ni le chargeur. Les réparations doivent être réalisées exclusivement par des ateliers agréés.

Premiers secours

- Si du liquide de batterie entre en contact avec les yeux, il y a risque de cécité. Rincez immédiatement et abondamment les yeux à l'eau claire. Ne pas se frotter les yeux. Consultez un médecin sans attendre.
- Si du liquide s'est écoulé sur la peau ou sur les vêtements, il y a risque de blessure. Rincez les zones concernées à l'eau claire. L'intervention d'un médecin n'est pas indispensable.

Attention

Faites en sorte que les batteries ne soient pas accessibles pour les enfants. En cas d'ingestion d'une batterie, il existe un risque d'étouffement.

Remarques

- La batterie ne peut être rechargée qu'à l'extérieur de l'appareil photo.
 - Les batteries doivent être chargées avant la mise en service de l'appareil photo.
 - Pour que la batterie puisse être chargée, elle doit être à une température entre 10 °C et 30 °C (sinon le chargeur ne se met pas en marche ou s'arrête).
 - Les batteries lithium-ion peuvent être rechargées à n'importe quel moment et indépendamment de leur état de charge. Si une batterie n'est que partiellement déchargée lors du démarrage de la charge, elle sera d'autant plus rapidement rechargée.
 - Les batteries lithium-ion doivent être stockées uniquement en état partiellement chargé, c'est-à-dire ni complètement déchargées, ni complètement chargées. Si vous n'utilisez pas les batteries pendant une longue période, nous vous conseillons de les charger environ deux fois par an pendant à peu près 15 minutes afin d'éviter qu'elle ne se décharge complètement.
 - Les batteries chauffent en cours de charge. Ce phénomène est normal, il ne s'agit pas d'un dysfonctionnement.
 - Une batterie neuve n'atteint sa pleine capacité qu'après avoir été entièrement chargée et déchargée (par son utilisation dans l'appareil photo) deux ou trois fois. Ce processus de décharge doit être répété tous les 25 cycles environ.
 - Les batteries lithium-ion rechargeables produisent de l'électricité par le biais de réactions chimiques internes. Ces réactions sont également influencées par la température extérieure et l'humidité ambiante. Pour obtenir une durée de vie maximale de la batterie, il convient de ne pas l'exposer longuement à des températures extrêmes (élevées ou basses) (p. ex. dans une voiture en stationnement en été ou en hiver).
- Même dans des conditions d'utilisation optimales, la durée de vie d'une batterie est limitée. On constate après plusieurs centaines de cycles de charge que l'autonomie s'est nettement réduite.
 - Déposez les batteries endommagées à un point de collecte approprié afin qu'elles soient recyclées conformément à la réglementation concernée (voir page 7).
 - La batterie interchangeable alimente une autre batterie tampon fixée dans l'appareil photo. Cette batterie tampon permet de conserver en mémoire pendant deux jours les données enregistrées concernant la date et l'heure. Si la capacité de cette batterie tampon est épuisée, il faut recharger celle-ci par la mise en place d'une batterie principale rechargée. La capacité totale de la batterie tampon, avec la batterie interchangeable en place, est de nouveau atteinte au bout d'environ 60 heures. Pour ce faire, l'appareil photo ne doit pas être mis en marche. Dans ce cas-là, il faut toutefois régler à nouveau la date et l'heure.
 - Retirez la batterie lorsque vous n'utilisez pas l'appareil photo pendant une période prolongée. Pour cela, déconnectez préalablement l'appareil photo avec l'interrupteur principal. Dans le cas contraire, la batterie pourrait être complètement à plat au bout de plusieurs semaines. En d'autres termes, la tension pourrait très fortement baisser parce que l'appareil photo consomme une faible quantité de courant au repos (pour la sauvegarde de vos réglages), même lorsqu'il est à l'arrêt.

PRÉPARATION DU CHARGEUR

Raccorder le chargeur au réseau avec le câble secteur adapté aux types de prises locales.

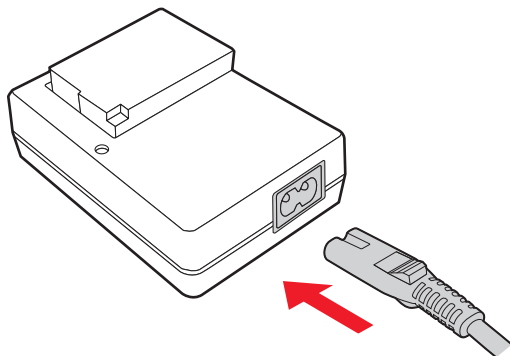

Remarque

Le chargeur se règle automatiquement à la tension du réseau concernée.

INSERTION DE LA BATTERIE DANS LE CHARGEUR

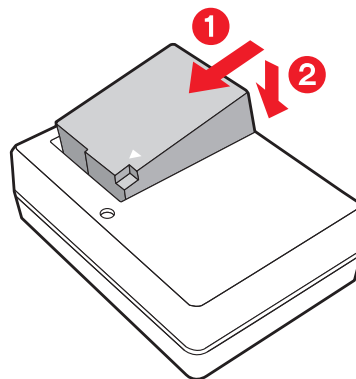

AFFICHAGE DU STATUT DE CHARGE

Une LED de lumière verte indique que le processus de charge est normal. Quand elle s'éteint, la batterie est entièrement chargée.

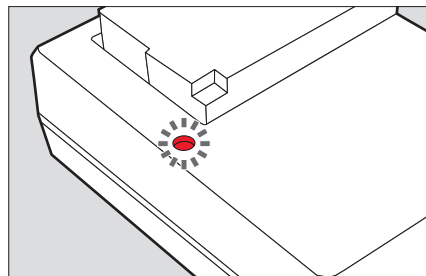

REPLACEMENT DE LA BATTERIE/DE LA CARTE MÉMOIRE

Arrêter l'appareil photo, c'est-à-dire placer l'interrupteur principal sur OFF

Ouverture du rabat du logement de la batterie/du compartiment pour carte mémoire

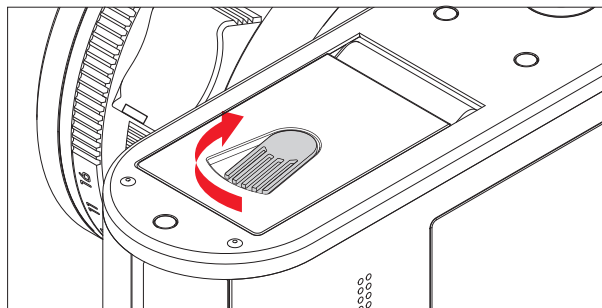

Insertion de la batterie

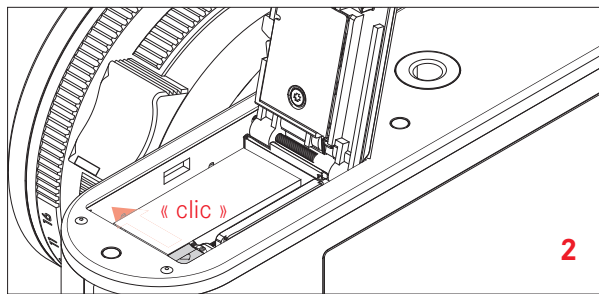
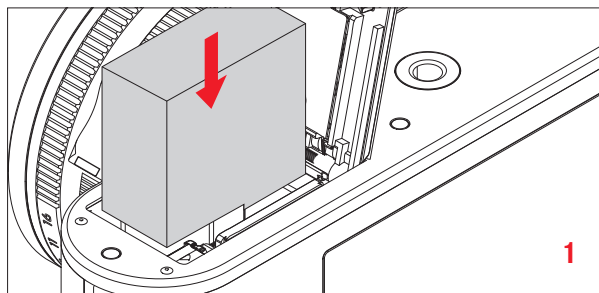

Retrait de la batterie

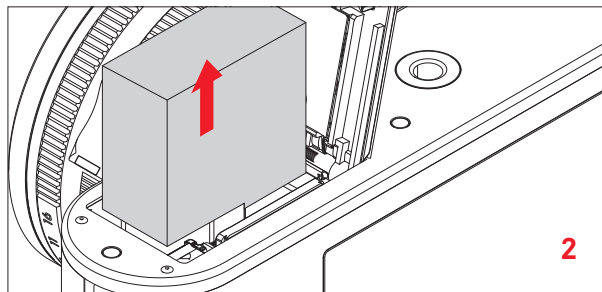
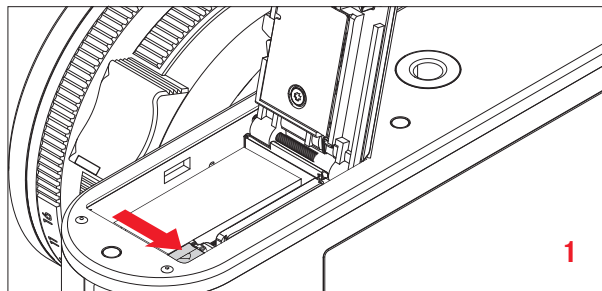

Important

Si vous retirez la batterie pendant que l'appareil est en marche, cela peut provoquer la perte des configurations que vous avez paramétrées dans les menus et endommager la carte mémoire.

Affichage de l'état de charge

L'état de charge de la batterie s'affiche sur l'écran (voir page 116).

Remarques

- Retirez la batterie lorsque vous n'utilisez pas l'appareil photo pendant une période prolongée.
- Au plus tard à l'expiration de la capacité d'une batterie restée dans l'appareil photo (au bout d'environ 3 mois), il faudra paramétrer de nouveau la date et l'heure.

Insertion de la carte mémoire

Le Leica Q accepte les cartes mémoire SD, SDHC et SDXC.

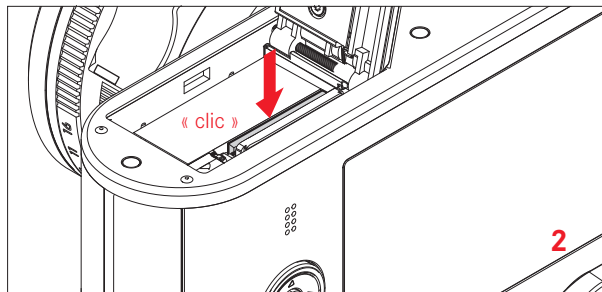
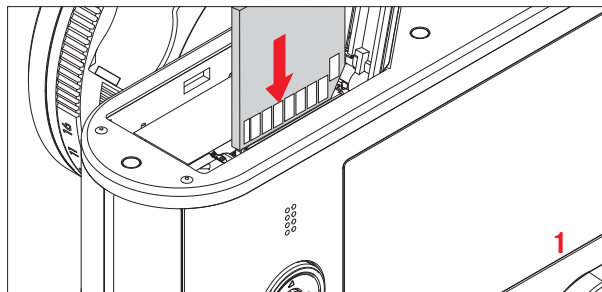

Retrait de la carte mémoire

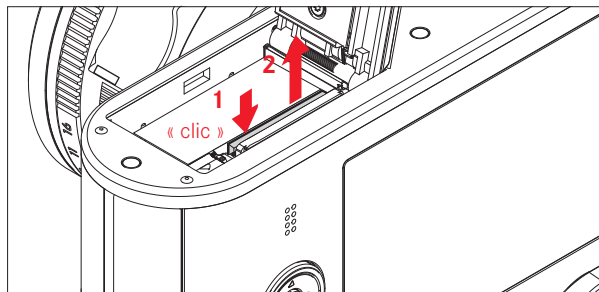

Remarques

- Ne touchez pas les contacts de la carte mémoire.
- S'il n'est pas possible d'insérer la carte mémoire, vérifiez qu'elle est bien orientée.
- Le nombre de modèles de carte SD/SDHC/SDXC vendus dans le commerce est trop important pour que Leica Camera AG puisse contrôler la compatibilité et la qualité de toutes les cartes. Toutefois, Leica Camera AG ne saurait garantir l'innocuité pour l'appareil ou la carte de la part des cartes mémoire dites « génériques » notamment qui ne respectent pas toujours les normes SD/SDHC/SDXC.
- Les images vidéo en particulier nécessitent une vitesse d'écriture élevée.
- N'ouvrez pas le compartiment et ne retirez ni la carte mémoire ni la batterie tant la LED d'état est allumée sur l'accès à la mémoire de l'appareil. Sinon les données figurant sur la carte peuvent être détruites et des dysfonctionnements de l'appareil peuvent se produire.

- Étant donné que les champs électromagnétiques, la charge électrostatique ainsi que les pannes pouvant survenir sur l'appareil photo ou la carte peuvent provoquer des dommages ou une perte des données stockées sur la carte mémoire, il est recommandé de copier les données sur un ordinateur où elles seront sauvegardées.
- Pour la même raison, il est recommandé de conserver la carte dans un boîtier antistatique.
- Un fonctionnement normal de l'appareil ne peut pas être garanti en cas d'utilisation de cartes WLAN.
- Les cartes mémoire SD, SDHC et SDXC sont équipées d'un commutateur de protection anti-enregistrement qui permet d'empêcher tout enregistrement ou effacement involontaire. Le commutateur est en fait un bouton coulissant placé sur le côté non biseauté de la carte ; les données sont protégées lorsqu'il est en position basse identifiée par LOCK.

Attention

Faites en sorte que les batteries ne soient pas accessibles pour les enfants. En cas d'ingestion d'une carte mémoire, il existe un risque d'étouffement.

Fermeture du rabat du logement de la batterie/du compartiment pour carte mémoire

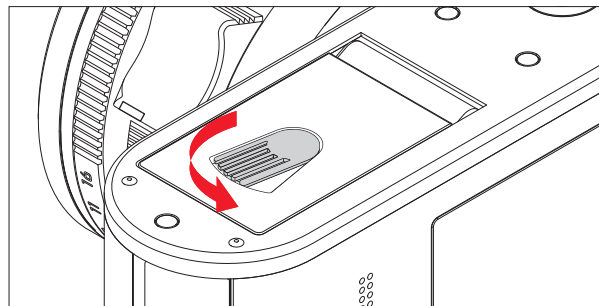

Mise en place/retrait du parasoleil

Mise en place

1. *Dévisser la bague de protection du filetage dans le sens inverse des aiguilles d'une montre*
2. *Visser le parasoleil dans le sens des aiguilles d'une montre jusqu'en butée*

Le retrait s'effectue dans l'ordre inverse.

Remarque

Veillez à conserver la bague de protection du filetage de manière à ne pas la perdre.

PRINCIPAUX RÉGLAGES / ÉLÉMENTS DE COMMANDE

COMMUTATEUR PRINCIPAL

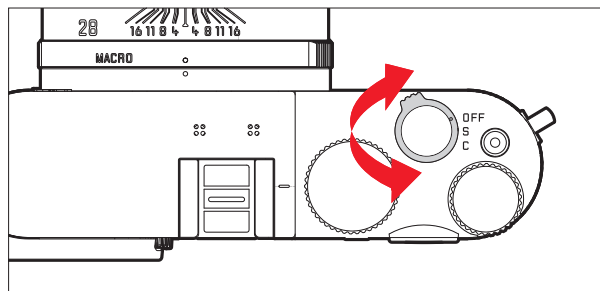

Pour la mise en marche et l'arrêt du Leica Q, utiliser l'interrupteur principal.

- **OFF** = appareil hors tension
- **S** = Single (prises de vue une par une)
- **C** = Continuous (prises de vue en série)

Fréquence des prises de vue en rafale

Les vitesses disponibles sont **Low**, **Medium** et **High**.

1. Sélectionner **Continuous Shooting** dans le menu et
2. le réglage désiré dans le sous-menu correspondant
 - Quand l'appareil photo est en marche, l'image apparaît sur l'écran.

Remarques

- Si l'interrupteur principal est en position **C** et si, en même temps, le retardateur est enclenché, une seule prise de vue sera effectuée.
- La fréquence de prise de vue maximale est obtenue pour une vitesse d'obturation de $\frac{1}{60}$ s ou plus rapide.
- Indépendamment du nombre de prises de vue effectuées pour une série, la première prise de vue affichée lors de la lecture est toujours la dernière réalisée. Il est possible de sélectionner les autres prises de vue de la série en appuyant sur le côté droit ou sur le côté gauche du bouton de navigation.
- Lors de la lecture, les prises de vue en série sont identifiées par .

DÉCLENCHEUR

Le déclencheur fonctionne à deux niveaux. Appuyer légèrement sur le déclencheur (premier point de résistance) pour activer la mise au point automatique (si elle est configurée) ainsi que la mesure et la commande de l'exposition et mémoriser les réglages/valeurs concernés. Si auparavant l'appareil était en mode veille, il a été ainsi réactivé et l'image réapparaît sur l'écran.

Avant d'enfoncer à fond le déclencheur, vérifiez que la mise au point/l'autofocus (dans la mesure où il est activé) et la mesure de l'exposition ont bien été effectuées (pour plus de détails concernant le réglage de l'exposition, l'**AF** et les affichages correspondants sur l'écran, voir page 52, 38 ou 116).

Une pression à fond sur le déclencheur entraîne une prise de vue.

Remarques

- À partir du système de menu, il est possible de sélectionner/ou de régler les sons de validation de la touche (réponse) et les bruits de l'obturateur et de modifier leur volume.
- Afin d'éviter le flou de bougé, appuyez progressivement sur le déclencheur sans à-coups.

MENU DE COMMANDE

La navigation dans le menu s'effectue grâce à la touche **MENU** et au bouton de navigation. À part le bouton de navigation, il est également possible d'utiliser la molette. Par ailleurs, pour certains menus, il est aussi possible d'effectuer la commande par effleurement.

Vous trouverez en page 12 une liste des gestes permettant d'effectuer la commande.

ACCÈS AU MENU

Appuyer sur la touche **MENU**

- La liste de menu apparaît. L'option active est soulignée en rouge, ses caractères sont blancs. Sur la droite est indiquée la configuration correspondante. Le champ en blanc sur la barre de progression du bord à gauche indique sur laquelle des cinq pages de la liste de menu vous vous trouvez.

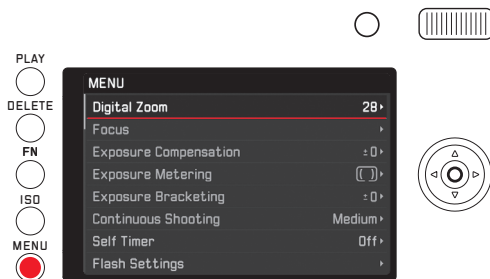

DÉPLACEMENT DANS LA LISTE DU MENU

Appuyer sur la partie supérieure/inférieure du bouton de navigation ou faites tourner la molette

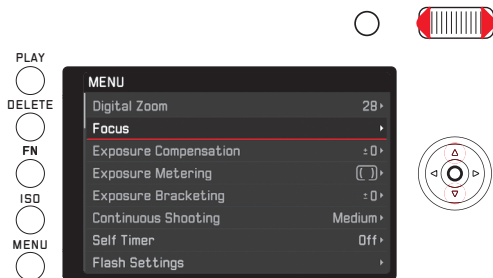

ACCÈS À L'UN DES SOUS-MENUS DES OPTIONS

Appuyer sur le bouton de navigation ou sur la touche Set

- Un sous-menu apparaît. Il peut comporter les éléments suivants :
 - une liste des configurations possibles
 - une autre liste des options de menu
 - une graduation de réglage.

L'option active est soulignée en rouge, ses caractères sont blancs.

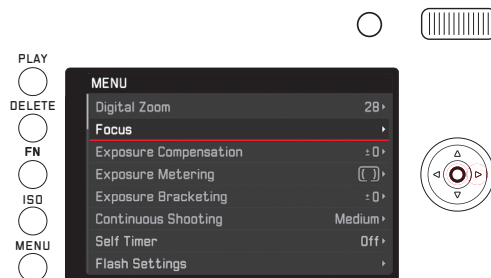

Sélection d'une configuration/d'une valeur dans un sous-menu

Ce sous-menu de « niveau 1 » peut comporter les éléments suivants :

a. Liste des configurations possibles

Autre procédure possible : Sélection de l'une des configurations
Appuyer sur la partie supérieure/inférieure du bouton de navigation ou faire tourner la molette

- Ceci entraîne un changement de l'option active.

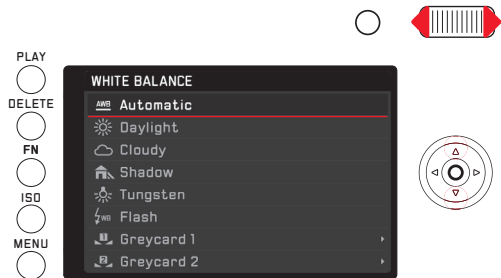

Liste des options du sous-menu

Autre procédure possible (deux étapes) :

Accéder aux options de menus concernées comme indiqué plus haut dans le paragraphe « Accès à l'un des sous-menus à options », ensuite suivre ce qui est indiqué au point a.

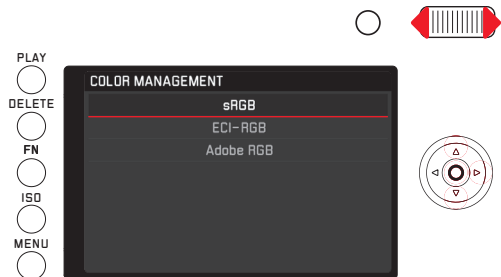

b. Graduation de réglage

Autre procédure possible :

sélection d'une valeur graduée, au choix

- avec la molette
- en appuyant du côté gauche ou du côté droit sur le bouton de navigation
- en effleurant la valeur désirée dans la série
- en tirant le rectangle situé sous la série de valeurs

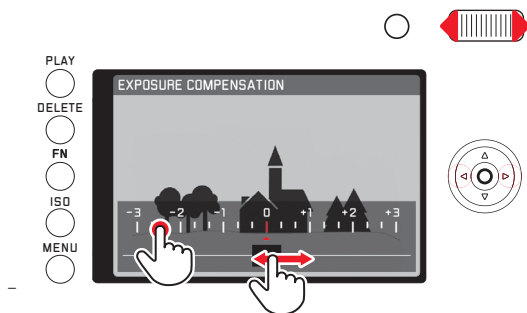

- L'image de l'écran du mode prise de vue réapparaît et l'échelle semi-transparente en surimpression. La valeur paramétrée apparaît dans le rectangle au centre de la série de valeurs.

VALIDATION D'UNE CONFIGURATION

Appuyer sur la touche **MENU**

- La liste de menu réapparaît, la (nouvelle) configuration validée s'affiche à droite dans la ligne active des options.

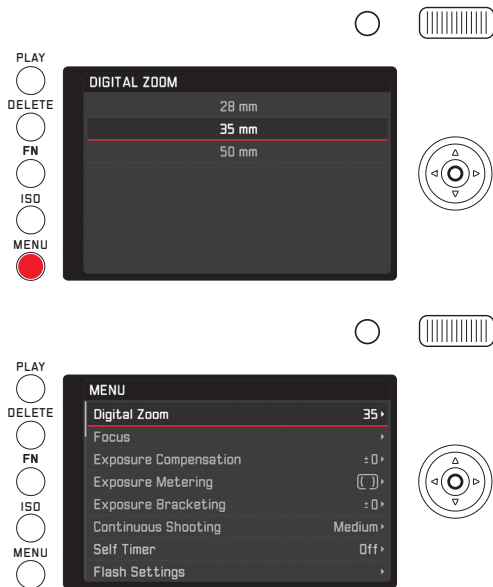

Quitter un sous-menu sans valider une configuration

Appuyer sur la partie gauche du bouton de navigation ou sur le déclencheur

Avec le bouton de navigation

- La liste de menu réapparaît, la (précédente) configuration conservée s'affiche à droite dans la ligne active des options.

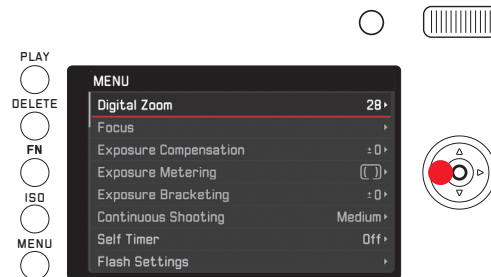

Avec le déclencheur

- L'image du mode prise de vue apparaît sur l'écran.



Remarque

Si vous quittez les sous-menus gradués après y avoir accédé avec la touche **FN**, les configurations sont prises en compte directement. Si les configurations concernées ne doivent pas être utilisées, il faut par conséquent les réinitialiser dans les sous-menus gradués.

Quitter le menu en validant une configuration

Appuyer sur la touche **MENU**

- L'image du mode prise de vue apparaît sur l'écran.

Ou

Appuyer sur le déclencheur

- L'image du mode prise de vue apparaît sur l'écran.

Ou

Appuyer sur la touche **PLAY**

- L'image du mode lecture apparaît sur l'écran.

Remarques

- En fonction des autres configurations, certaines fonctions ne sont pas toujours disponibles. Dans ce cas-là l'option s'affiche en gris foncé et il n'est pas possible de la sélectionner.
- Le menu s'ouvre habituellement sur la position de la dernière option réglée.
- Certaines autres fonctions sont également gérées à la base de la même manière après avoir été activées en appuyant sur les touches correspondantes :
 - **ISO** pour la sensibilité
 - **DELETE** pour supprimer les fichiers image/la sélection de la méthode de mesure de la mise au point (uniquement en mode lecture ou prise de vue)
 - **FN** pour protéger les fichiers image ou annuler la protection contre l'effacement (uniquement en mode lecture)

À l'inverse de ce qui existe pour les fonctions de menu, vous pouvez valider avec le déclencheur vos configurations pour ces fonctions (en appuyant jusqu'au premier point de résistance). Vous trouverez plus de détails dans les paragraphes concernés.

ACCÈS RAPIDE AUX FONCTIONS DE MENU

La touche **FN** permet un fonctionnement très rapide. Grâce à elle, vous avez, en mode prise de vue, un accès direct à la fonction de menu que vous avez auparavant attribuée à cette touche, par ex. à celle que vous utilisez le plus souvent. Il est possible de choisir parmi les fonctions suivantes :

- balance des blancs
- correction de l'exposition
- correction d'exposition au flash
- série d'expositions
- programmes séquence/types de modes d'exposition
- format du fichier photo
- méthode de mesure de l'exposition
- WLAN
- retardateur

Attribution de la touche FN

1. Sélectionner **FN button in LiveView** dans le menu et
2. la fonction souhaitée dans le sous-menu

En mode lecture, la fonction de la touche **FN** est cependant définie ; elle sert alors à activer un menu afin d'accéder aux sous-menus Protection et Diaporama et à accéder directement à l'option de menu WLAN.

Utilisation de la touche FN

Accès aux fonctions ou au groupe de fonctions définis

Appuyer sur la touche FN

Configuration des fonctions/options de menu activées avec la touche FN

La configuration de ces fonctions ou de ces options de menu est différente si elle s'effectue à partir du mode prise de vue ou du mode lecture ou encore si elle est activée avec la touche **FN** ou avec le menu de commande.

Vous trouverez plus de détails ou de spécificités dans les descriptions des différentes fonctions figurant aux paragraphes concernés.

En mode Prise de vue, certaines options de menu, par ex .

Exposure Compensation, **Exposure Bracketing** ou **Flash Exp. Compensation**, ainsi que des sous-menus, comme par ex. **Color temperature (White Balance)** sont activées grâce à la commande par effleurement tout en permettant également de réaliser une étape à partir de la commande par touche. C'est la même chose par ex. pour l'option de menu **White Balance** si celle-ci est activée directement à partir de la touche **FN** (voir ci-dessous).

Ceci est également valable pour les sous-menus **Protection**, **Slideshow** et **WLAN** accessibles en mode lecture grâce à la touche **FN** : eux aussi fonctionnent indifféremment grâce à la commande par effleurement ou par touche.

À l'exemple de **White Balance** avec activation à partir de la touche **FN**, la description ci-dessous est valable sur le principe pour toutes les options et sous-options de menu de ce genre en mode Prise de vue.

Position initiale : le sous-menu correspondant est déjà activé.

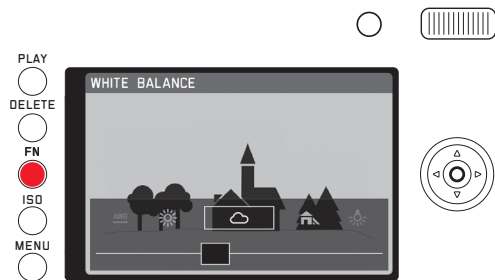

La configuration souhaitée peut s'effectuer de différentes manières.

a. Par effleurement

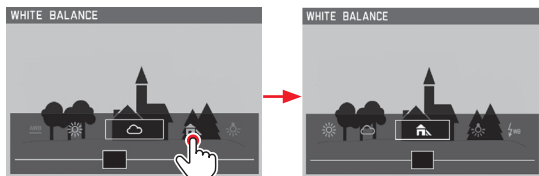

Remarque

Les fonctions/valeurs situées à l'origine en dehors de l'image de l'écran sont accessibles en effleurant plusieurs fois les fonctions/valeurs ou, plus rapidement, en effleurant la ligne « étirement » plus loin à l'extérieur.

b. Par étirement



c. Avec le bouton de navigation ou la molette

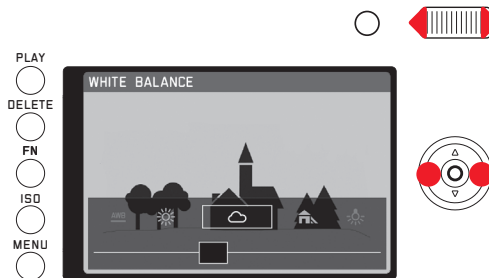

La fonction paramétrée n'a pas besoin d'être en plus validée, elle est activée immédiatement.

Protection, Slideshow, WLAN (en mode lecture)

Position initiale : le menu est déjà activé grâce à la touche **FN**.



b. Avec le bouton de navigation ou la molette



Par contre la suite du fonctionnement du **WLAN** s'effectue uniquement grâce aux touches dans le menu normal.

Les autres configurations, y compris celles qui dépendent des sous-menus **Protection** et **Slideshow**, peuvent être effectuées de différentes manières.

a. Par effleurement

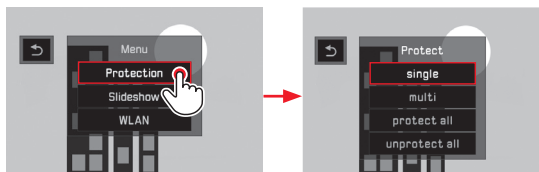

RÉGLAGES DE BASE DE L'APPAREIL

LANGUE DU MENU

Sélectionner **Langue** dans le menu et le réglage désiré dans le sous-menu

DATE / HEURE

1. Sélectionner **Date/Time** dans le menu
2. Procéder aux réglages désirés dans le sous-menu :
 - modifier les valeurs/réglages : avec la molette ou appuyer en haut ou en bas sur le bouton de navigation
 - passer d'une position de réglage à l'autre : appuyer à droite ou à gauche sur le bouton de navigation
3. Appuyer sur la touche **Set** pour quitter le sous-menu en validant les réglages

Remarque

Même s'il n'y a pas de batterie ou si elle est déchargée, le réglage de la date et de l'heure est conservé pendant environ 3 mois grâce à une batterie tampon intégrée. À l'issue de ce délai, il faut procéder à un nouveau réglage, voir page 18.

RÉGLAGES POUR ÉCONOMISER L'ÉNERGIE

Pour augmenter la durée de fonctionnement de la batterie, vous pouvez programmer l'extinction de l'écran et/ou de l'appareil photo au bout d'une durée définie.

1. Sélectionner **Power Saving** dans le menu,
2. **Auto LCD Off** ou **Auto Power Off** dans le sous-menu et
3. les réglages désirés dans les différents sous-menus

Si ces fonctions sont activées, l'appareil photo ou l'écran s'éteint au bout de la durée choisie dans le mode veille permettant des économies d'énergie.

Remarque

Même quand l'appareil est en mode veille, il peut être réactivé à tout moment si on appuie sur le déclencheur ou si on l'éteint, puis on le rallume avec l'interrupteur principal.

SIGNAUX SONORES

Avec le Leica Q, vous pouvez décider si vos réglages et certains fonctionnements doivent être confirmés par des signaux sonores, avec deux niveaux de volume possibles, ou si le fonctionnement de l'appareil photo et la prise de vue elle-même doivent être essentiellement silencieux.

1. Sélectionner **Acoustic Signal** dans le menu,
2. **Volume** dans le sous-menu et
3. le réglage désiré dans le sous-menu correspondant

Configurer les signaux désirés

1. Sélectionner **Acoustic Signal** dans le menu,
2. parmi les quatre options **Shutter Sound**, **Keyclick**, **AF Confirmation** et **SD Card Full**, celle qui est désirée dans le sous-menu et
3. les configurations désirées dans les différents sous-menus

RÉGLAGES DE L'ÉCRAN/DU VISEUR

Basculement de l'écran au viseur

Les affichages sont les mêmes qu'ils apparaissent sur l'écran ou dans le viseur.

Vous pouvez définir dans le menu si les affichages s'effectueront sur l'écran ou dans le viseur. Et de la même manière si le basculement doit être automatique. Par ailleurs, vous pouvez modifier dans l'oculaire la sensibilité du capteur correspondant pour garantir par ex. pour les porteurs de lunettes que le basculement s'effectue de manière fiable.

1. Sélectionner **Display Settings** dans le menu,
2. **EVF-LCD** dans le sous-menu et
3. le réglage désiré dans le sous-menu correspondant

Luminosité de l'écran

Pour une reconnaissance optimale et pour l'adaptation aux différentes conditions de lumière, il est possible de modifier la luminosité de l'affichage sur l'écran.

1. Sélectionner **Display Settings** dans le menu,
2. **LCD Brightness** dans le sous-menu et
3. le réglage désiré dans le sous-menu correspondant

Basculement d'un affichage à l'autre

En plus des affichages en haut et en bas de l'image sur l'écran (voir pour cela « Affichages », page 116), vous disposez lors de la prise de vue ou de la lecture d'informations complémentaires ou d'affichages auxiliaires.

Sélection des affichages désirés

Pour le mode Prise de vue

1. Sélectionner **Photo Live View Setup** dans le menu,
2. **Level Gauge**, **Grid**, **Clipping** ou **Histogram** dans le sous-menu et
3. allumer ou éteindre la fonction concernée

Pour le mode lecture, les réglages correspondants à **Clipping** et **Histogram** s'effectuent de la même manière dans l'option de menu **Play Mode Setup**.

Basculement d'un affichage à l'autre

Appuyer sur la touche Set

Les différentes variantes font partie d'une boucle sans fin et peuvent donc être sélectionnées en appuyant une ou plusieurs fois.

En mode Prise de vue

		Déclencheur enfoncé jusqu'au point de résistance :
Photo	<ul style="list-style-type: none"> - Lignes d'information en haut et en bas - Grille* - Horizontalité* - Histogramme* - Détourage* 	<ul style="list-style-type: none"> - Ligne d'information inférieure - Grille*
Vidéo	<ul style="list-style-type: none"> - Lignes d'information en haut et en bas - Histogramme* 	
Photo avec infos	<ul style="list-style-type: none"> - Grille* 	

En mode lecture

avec infos	<ul style="list-style-type: none"> - Lignes d'information en haut et en bas - Numéro de la photo - Histogramme* - Détourage*
sans infos	<ul style="list-style-type: none"> - Photo seule

* Si paramétré

Remarque

Lors de l'activation du mode Prise de vue, l'image qui apparaît sur l'écran est toujours la dernière qui a été utilisée.

Histogramme

L'histogramme montre la répartition de la luminosité sur la photo. L'axe horizontal correspond aux valeurs des nuances qui vont du noir (à gauche) au blanc (à droite) en passant par le gris. L'axe vertical correspond au nombre de pixels de la luminosité considérée.

Cette forme de représentation permet, en plus de l'impression donnée par l'image elle-même, d'avoir une évaluation supplémentaire simple et rapide du réglage de l'exposition.

Remarques

- En mode Prise de vue, l'histogramme doit être considéré comme une « indication de tendance » et non comme restitution du nombre exact de pixels.
- Lors d'une prise de vue avec flash, l'histogramme ne peut pas montrer l'exposition définitive puisque le flash ne sera déclenché qu'après l'affichage.
- Lors de la lecture d'une image, l'histogramme peut différer légèrement de celui de la prise de vue.
- L'histogramme n'est pas disponible en cas de lecture simultanée de plusieurs images réduites ou d'images agrandies.

Détourage

L'affichage du détourage détermine des zones claires de l'image sans le dessin, c'est-à-dire celles qui seraient reproduites (lors de la prise de vue) ou ont été reproduites (lors de la lecture). Les zones de ce genre clignotent en noir.

L'affichage du détourage permet un contrôle simple et précis et, le cas échéant, un ajustement du réglage de l'exposition.

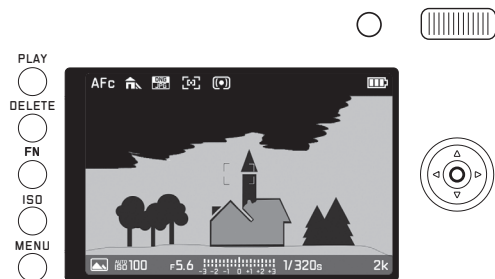

Remarques

- L'affichage du détourage n'est pas disponible pour les images vidéo.
- L'affichage du détourage est disponible pour la lecture de la photo entière ou pour une partie de la photo, mais pas pour la lecture simultanée de 12 ou 30 images miniatures.
- L'affichage du détourage concerne toujours la partie de la photo en cours d'affichage.

Horizontalité

Grâce aux capteurs intégrés, le Leica Q peut afficher son orientation. Cet affichage vous permet d'orienter l'appareil avec précision sur l'axe transversal et sur l'axe longitudinal dans le cas de sujets délicats à cet égard, notamment lors de la prise de vue de monuments à l'aide d'un trépied.

- Sur l'image affichée sur l'écran, deux traits longs à droite et à gauche du centre de l'image, qui sont verts en position neutre et rouges en position inclinée, servent à cet effet pour l'axe longitudinal. Pour l'axe vertical, deux doubles traits verts directement à droite et à gauche du centre de l'image indiquent la position neutre. En cas d'inclinaison de l'appareil, ceux-ci sont blancs ; par ailleurs apparaît au-dessus ou en dessous un trait rouge court.

Remarques

- La précision de l'affichage est $\leq 1^\circ$.
- L'horizontalité n'est pas disponible pour les images vidéo.

Grille

La grille divise le champ de l'image en neuf zones de même taille. Cela facilite la composition de l'image ainsi que l'orientation précise de l'appareil.

Remarque

L'affichage de la grille n'est pas disponible pour les images vidéo.

RÉGLAGES DE BASE DES PRISES DE VUE

FORMAT DE FICHIER

Vous disposez des formats d'enregistrement **JPG** et **DNG + JPG** (format de données brutes des photos).

Configuration de la fonction

L'accès à cette option de menu peut s'effectuer de deux manières différentes, directement avec la touche **FN** (dans la mesure où cette fonction est attribuée, voir page 29) ou à partir du menu de commande. La configuration qui s'en suit se distingue également.

Avec la touche FN

Appuyer (plusieurs fois) sur la touche **FN**

Les deux variantes se présentent sous forme de boucle sans fin.

- Le format paramétré apparaît en bas dans une fenêtre au centre de l'image sur l'écran. Il s'éteint au bout de 4 secondes, les autres étapes du paramétrage ne peuvent intervenir que durant ce laps de temps.

À partir du menu de commande

1. Sélectionner **Photo File Format** dans le menu et
2. la configuration désirée dans le sous-menu correspondant

Remarque

Le nombre indiqué de prises de vue restantes ou le temps de la prise de vue ne sont que des valeurs approximatives, car la taille du fichier des images comprimées peut varier considérablement en fonction de l'objet photographié.

RÉSOLUTION JPEG

Si le format choisi est le format JPEG, il est possible de réaliser des prises de vue avec quatre résolutions (nombre de pixels) différentes. Cela permet de s'adapter avec précision à l'utilisation prévue ou au niveau d'utilisation de la capacité de la carte mémoire.

1. Sélectionner **JPEG Resolution** dans le menu et
2. la configuration désirée dans le sous-menu correspondant

Remarque









L'enregistrement des données brutes (format DNG) s'effectue toujours avec la plus grande résolution indépendamment des paramètres des images JPEG.

Les différentes résolutions d'un niveau de résolution concernent le cadrage choisi de 28/35/50mm

Balance des blancs

En photographie numérique, la balance des blancs assure un rendu des couleurs neutre et fidèle quelle que soit la lumière. Le réglage de la balance des blancs consiste à indiquer à l'avance à l'appareil la couleur devant être reproduite en blanc.

Vous pouvez choisir entre plusieurs préréglages, la balance des blancs automatique, deux réglages manuels fixes et un réglage direct de la température de couleur :

	balance automatique des blancs
	pour les prises de vue en extérieur avec soleil
	pour les prises de vue en extérieur avec ciel nuageux
	pour les prises de vue en extérieur avec un sujet principal dans l'ombre
	pour l'éclairage avec ampoules à incandescence
	pour l'éclairage avec flash électronique
	capacité de mémoire pour résultats de mesure personnels
	capacité de mémoire pour résultats de mesure personnels
K	pour l'enregistrement manuel d'une température de couleur

Préréglages fixes

Configuration de la fonction

L'activation de cette option de menu peut s'effectuer de deux manières différentes, directement avec la touche **FN** (dans la mesure où cette fonction est attribuée, voir page 29) ou à partir du menu de commande. Le réglage qui s'en suit se distingue également.

Avec la touche FN

1. Appuyer sur la touche **FN** et
2. choisir la fonction désirée sur la graduation correspondante

Vous trouverez plus de détails sur la manière de procéder dans la deuxième étape en pages 29-30. La graduation s'éteint au bout de 4 secondes, les autres étapes du paramétrage ne peuvent intervenir que durant ce laps de temps.

À partir du menu de commande

1. Sélectionner **White Balance** dans le menu et
2. le réglage désiré dans le sous-menu correspondant

Réglage manuel à partir de la mesure

Le menu ou la touche Set entraîne une annulation, seule la touche de déclenchement (2e point de résistance) permet d'enregistrer la mesure manuelle.

Avec la touche FN

1. Appuyer sur la touche **FN**

À partir du menu de commande

1. Appuyer sur la touche **FN** ou du côté droit du bouton de navigation
 - Au milieu de l'image sur l'écran apparaît un cadre jaune et en dessous une instruction.



2. Avec le cadre, viser un objet uniformément blanc ou gris remplissant entièrement le cadre
3. Réaliser la mesure et l'enregistrement grâce à la touche Déclencheur

Pour accéder ensuite de nouveau aux réglages, utiliser **M1** ou **M2**.

Réglage direct de la température de couleur

Situation initiale : **K** déjà sélectionné (voir page précédente)

Pour la configuration de cette fonction, il existe une différence entre l'activation à partir de la touche FN et à partir du menu de commande uniquement dans la première étape.

Avec la touche FN

1. Appuyer sur la touche **FN**

À partir du menu de commande

1. Appuyer sur la touche **FN** ou du côté droit du bouton de navigation

La suite du fonctionnement est identique dans les deux cas.

2. Choisir la valeur désirée sur la graduation correspondante
Vous trouverez plus de détails sur la manière de procéder dans la deuxième étape en page 30.

La graduation s'éteint au bout de 4 secondes, les autres étapes du paramétrage ne peuvent intervenir que durant ce laps de temps.

SENSIBILITÉ ISO

Le réglage ISO définit les combinaisons possibles entre la vitesse d'obturation et le diaphragme pour une luminosité déterminée. Des sensibilités importantes permettent d'obtenir des vitesses d'obturation plus élevées et/ou des diaphragmes inférieurs (pour « capturer » des mouvements rapides ou pour augmenter la profondeur de champ) ce qui peut cependant entraîner un flou plus important.

Configuration de la fonction

1. Appuyer sur la touche **ISO** et
 - la liste des valeurs apparaît.
2. Régler alors la valeur souhaitée, au choix
 - avec la molette
 - en appuyant du côté gauche ou du côté droit sur le bouton de navigation
 - en effleurant la valeur désirée dans la liste
 - en étirant le rectangle situé sous la liste des valeurs
 - La valeur paramétrée apparaît dans le rectangle au centre de la liste de valeurs.

À l'intérieur de la variante **AUTO**, il est possible de limiter la plage de sensibilité à utiliser (par ex. pour contrôler le flou) ; par ailleurs la vitesse d'obturation la plus lente à utiliser peut être définie (pour éviter par ex. les prises de vue floues des sujets en mouvement).

Configuration de la fonction

1. Sélectionner **Auto ISO Settings** dans le menu,
2. **Maximum ISO** ou **Max. exposure time** dans le sous-menu et
3. les réglages désirés dans les différents sous-menus

RÉGLAGES JPEG

Remarque

Les fonctions et réglages décrits dans les deux paragraphes ci-dessous concernent exclusivement les prises de vues effectuées au format JPEG. Si le format de fichier DNG est prédéfini, ces réglages n'ont aucun effet, car les données image sont alors enregistrées sous leur forme d'origine.

Contraste, netteté, saturation des couleurs

L'un des nombreux avantages de la photo numérique réside dans la très grande facilité de modification de certaines propriétés essentielles de l'image, c'est-à-dire ayant une influence déterminante sur son apparence. Sur le Leica Q, vous pouvez agir dès la prise de vue sur trois des propriétés les plus importantes de l'image :

- Le contraste, c'est-à-dire la différence entre les parties claires et les parties sombres, détermine si une image sera plutôt « mate » ou « brillante ». Par conséquent, le contraste pourra être modifié en augmentant ou en réduisant cette différence.
- Pour qu'une prise de vue soit réussie, il faut obtenir une reproduction nette de la scène grâce à une mise au point correcte, du moins pour le sujet principal. L'impression de netteté d'une image dépend à son tour fortement de la netteté des contours, c'est-à-dire de la taille des zones de transition entre les parties claires et les parties sombres de l'image. En augmentant ou en réduisant ces zones de transition, il est possible d'influer sur l'impression de netteté.

- La saturation des couleurs définit si les couleurs d'une photo apparaissent plutôt « pâles » et pastel ou plutôt « éclatantes » et multicolores. Alors que la luminosité et les conditions météorologiques (couvert/dégagé) sont imposées lors de la prise de vue, il est possible d'influencer leur rendu de manière significative.

Pour ces trois propriétés de l'image, vous pouvez choisir - indépendamment les uns des autres - entre cinq niveaux.

Configuration de la fonction

1. Sélectionner **JPEG Settings** dans le menu,
2. **Contrast** ou **Saturation** ou **Sharpness** dans le sous-menu et
3. les réglages désirés dans les différents sous-menus

Dans le sous-menu **Saturation**, il existe par ailleurs le réglage **Monochrom** pour les prises de vue N & B.

Espace de couleur de travail

Les exigences en matière de reproduction des couleurs varient fortement selon les utilisations des photos numériques. C'est la raison pour laquelle différentes zones de couleurs ont été développées, par exemple, la zone RVB standard (Rouge/Vert/Bleu), suffisante pour un cliché simple. Pour un traitement plus exigeant des prises de vue à l'aide de programmes appropriés, par exemple pour corriger les couleurs, Adobe® RGB s'est imposé dans les milieux spécialisés. ECI est beaucoup utilisé dans les phases préparatoires dans l'imprimerie. Le Leica Q permet de configurer l'un de ces trois espaces de couleurs, c'est-à-dire **sRGB**, **Adobe RGB** ou **ECI-RGB**.

Configuration de la fonction

1. Sélectionner **JPEG Settings** dans le menu,
2. **Color Management** dans le sous-menu et
3. le réglage désiré dans le sous-menu correspondant

Remarques

- Si vous faites développer vos photos par de grands laboratoires, des minilabos ou des services de développement sur Internet, sélectionnez **sRGB**.
- La configuration **Adobe RGB** n'est recommandé que pour le traitement professionnel des images, dans des environnements de travail étalonnés.

Stabilisation de l'image

Plus les conditions de lumière sont difficiles lors de la prise de vue, plus la vitesse d'obturation sera réduite pour une exposition correcte. On aboutit rapidement à des vitesses d'obturation présentant des risques de flou de bougé. La stabilisation optique de l'image du Leica Q peut réduire ce risque pour les sujets immobiles ou qui bougent lentement. Les prises de vue vidéo en profitent également avec une conduite d'image nettement plus régulière.

L'efficacité du système est d'environ plusieurs niveaux de vitesse d'obturation, c'est-à-dire qu'il est encore possible d'obtenir des images nettes avec des vitesses d'obturation appropriées plus faibles que la règle approximative pour éviter le flou de bougé.

Configuration de la fonction

1. Sélectionner **OIS** dans le menu et
2. activer ou désactiver dans le sous-menu

MODE PRISE DE VUE

MODIFICATION DU CADRAGE

En plus du cadrage toujours visible du Summilux 1,7/28mm ASPH., vous disposez de deux autres tailles de cadrage. Elles correspondent à celles que vous obtiendriez avec des objectifs de focale 35mm ou 50mm.

La touche pouce possédant cette attribution par défaut permet de basculer directement sur l'un ou l'autre des trois cadrages. Indépendamment de cela, le réglage durable d'un cadrage est possible dans le menu.

Attribution de la touche pouce

1. Sélectionner **Zoom/Lock Button** dans le menu et
2. **Digital Zoom** dans le sous-menu

Utilisation de la touche pouce

Appuyer sur la *touche pouce*

Les focales sont organisées en boucle sans fin ; vous accéderez à ces trois focales en appuyant plusieurs fois sur la molette.

Réglage dans le menu

1. Sélectionner **Digital Zoom** dans le menu et
2. *la focale désirée dans le sous-menu*

Affichages/Composition de l'image

En cas d'utilisation des configurations 35mm et 50mm apparaît un cadre approprié affichant le cadrage concerné. Positionnez dans le cadre concerné les éléments des sujets que vous désirez représenter.

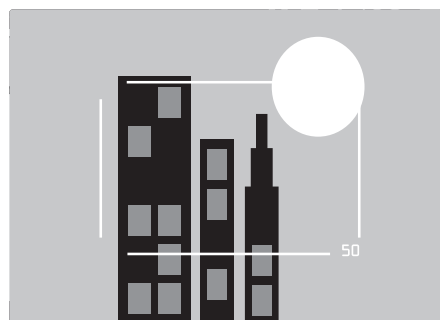

Remarques

- Les fichiers DNG enregistrés en tant que cadrages contiennent toujours, malgré la configuration, le champ d'image complet de 28mm ; une information complémentaire dans l'enregistrement assure le rendu du cadrage choisi. Les fichiers JPEG par contre ne contiennent en fait que le cadrage concerné.
En conséquence, il est possible de rendre résilient le choix du cadrage dans le traitement ultérieur de l'image pour les fichiers DNG, mais pas pour les fichiers JPEG.
- La résolution des cadrages est réduite en proportion aussi bien en format DNG que JPEG.
- La mesure de l'exposition, la balance automatique des blancs ainsi que le mode de fonctionnement AF multizone et orienté visage fonctionnent sur la base du cadrage choisi.

MISE AU POINT

Avec le Leica Q, la mise au point peut s'effectuer aussi bien automatiquement que manuellement. Les deux modes de fonctionnement couvrent la plage de mise au point de 30cm à l'infini ou, dans la plage de près, de 17cm à 30cm.

MISE AU POINT AUTOMATIQUE / AUTOFOCUS

Deux modes de fonctionnement de l'autofocus sont disponibles. Pour tous les deux, la procédure de réglage démarre en appuyant sur le déclencheur (1er point de résistance).

AFs (single) Priorité netteté

1. *Maintenir enfoncée la touche de verrouillage/déverrouillage de l'AF et faire pivoter la bague de réglage de la distance sur la position AF*
2. *Enfoncer le déclencheur jusqu'au premier point de résistance pour définir, régler et enregistrer automatiquement la netteté et par là même la distance.*
 - La partie visée du sujet devient nette.
 - La procédure est alors terminée même si vous restez sur le premier point de résistance.
 - Tant que vous maintenez le déclencheur sur le point de résistance, le réglage est enregistré.
 - Avant que la netteté soit installée, il n'est pas possible de déclencher, même si le déclencheur a été enfoncé complètement juste avant.
 - Un réglage AF réussi et enregistré s'affiche comme suit :
 - La couleur du rectangle passe au vert
 - Avec la mesure multizone, plusieurs rectangles verts apparaissent le cas échéant
 - Un signal sonore est émis (à condition d'être paramétré).

Remarque

La mise au point et sa sauvegarde peuvent aussi être initiées ou effectuées avec la molette si celle-ci s'est vu attribuer cette fonction.

AFc (continuous) = Priorité déclenchement

1. *Maintenir enfoncée la touche de verrouillage/déverrouillage de l'AF et faire pivoter la bague de réglage de la distance sur la position AF*
2. *Enfoncer le déclencheur jusqu'au premier point de résistance*
 - La partie visée du sujet devient nette.
 - La procédure se poursuit tant que vous maintenez le déclencheur sur le point de résistance. Le réglage est corrigé pendant le temps d'arrêt chaque fois que d'autres objets sont identifiés à une autre distance par le système de mesure ou que la distance entre la partie visée du sujet et l'appareil varie.
 - La sauvegarde d'un réglage n'est possible en appuyant sur la molette que si celle-ci s'est vu attribuer cette fonction (voir page 58).
 - Même si aucune partie du sujet est nette, vous pouvez déclencher à tout moment.

Remarques

- La mise au point automatique peut aussi être à commande tactile (voir page 49).
- La sauvegarde s'effectue en même temps que le réglage de l'exposition.
- Dans certaines situations, le système AF ne peut pas régler correctement la distance, par ex. :
 - la distance par rapport au sujet visé est en dehors de la plage disponible et/ou
 - le sujet n'est pas assez éclairé (voir paragraphe suivant).
 Ce genre de situations et de sujets s'affichent :
 - par le changement de l'affichage du rectangle en rouge
 - avec la mesure multizone par le changement de l'affichage en un seul rectangle rouge

Important

Le déclencheur n'est pas bloqué, indépendamment du fait que la mise au point sur le sujet concerné soit correcte ou non.

ILLUMINATEUR D'ASSISTANCE AF

L'illuminateur d'assistance AF intégré élargit la zone de fonctionnement du système AF même si les conditions de visibilité sont mauvaises. Si cette fonction est activée, la lumière s'allume dans ces conditions-là dès que vous appuyez sur le déclencheur ou sur la touche pouce.

Configuration de la fonction

1. *Sélectionner **Focus** dans le menu,*
2. ***AF Assist Lamp** dans le sous-menu et*
3. *alors la configuration désirée*

Remarque

L'illuminateur d'assistance AF éclaire une zone allant d'environ 0,30m à 5m. Par conséquent, l'utilisation du mode AF en cas de mauvaises conditions de visibilité n'est pas possible au-delà de cette zone.

MÉTHODES DE MESURE AUTOFOCUS

Pour une adaptation optimale du système autofocus à la grande diversité de sujets, de situations et de leurs représentations pour la composition de l'image, vous pouvez, avec le Leica Q, choisir entre six méthodes de mesures AF.

Configuration de la fonction

1. Sélectionner **Focus** dans le menu,
2. **AF Mode** dans le sous-menu, et
3. la configuration désirée dans le sous-menu correspondant

Mode de zone multipoints

Cette méthode de mesure capte le sujet avec 49 points différents et offre ainsi une sécurité maximale pour les instantanés.

- La réussite de la mise au point s'affiche pour les parties du sujet concerné par l'apparition d'un cadre vert. Par contre, si la mise au point n'est pas possible, un cadre rouge vient le signaler.

Mode de zone AF sélectif

Cette méthode de mesure capte uniquement les parties du sujet au centre de l'image sur l'écran. Grâce à la petite plage de mesure du mode de zone AF sélectif, celle-ci peut se concentrer sur les petits détails du sujet.

Grâce à cette méthode de mesure, vous pouvez déplacer le cadre AF à n'importe quel endroit de l'image sur l'écran, par ex. pour une utilisation plus facile sur des sujets décentrés. Ceci peut s'effectuer de deux manières différentes.

Commande par touche

Déplacer le cadre AF vers la position désirée grâce au bouton de navigation

Vous pouvez à tout moment replacer le cadre en position centrale : *effleurer deux fois l'écran à n'importe quel endroit*

Commande tactile

1. Toucher le cadre de mesure jusqu'à l'apparition de triangles rouges
2. Tirer le cadre de mesure vers l'endroit désiré

Amener le cadre de mesure directement en position centrale : *Effleurer deux fois le moniteur à n'importe quel endroit*

Remarque

Après l'arrêt et la remise en marche de l'appareil, le champ de mesure est toujours d'abord au centre.

Poursuite du sujet

Ce mode de fonctionnement est une variante du mode de zone AF sélectif qui peut aider à représenter de manière nette même un sujet qui se déplace. À cet effet, la mise au point reste automatiquement acquise une fois le sujet désiré capté.

Procédure

1. *Ajuster le champ de mesure au sujet désiré*
2. *Appuyer sur le déclencheur jusqu'au premier point de résistance*
 - Le système de mesure capte et mémorise le sujet visé.
3. *Maintenir enfoncé le déclencheur jusqu'à la situation de prise de vue désirée et*
 - *Le cadre « poursuite » le sujet mémorisé.*
4. *Appuyer à fond sur le déclencheur pour réaliser la prise de vue*

Remarques

- Avant la mémorisation du sujet, il est possible de déplacer le champ de mesure exactement comme pour le mode AF sélectif.
- La poursuite fonctionne indépendamment du fait que le mode de fonctionnement AF soit AFs ou AFc.
- La poursuite se termine quand vous relâchez le déclencheur avant la prise de vue. Le champ de mesure reste alors sur le dernier endroit atteint.

Autofocus à commande tactile

Avec ce mode de mesure AF, la mise au point automatique démarre quand vous touchez la partie du sujet désirée sur l'image de l'écran. Cela peut être à n'importe quel endroit.

- Couleur du cadre du champ de mesure AF dans ce mode de fonctionnement :

Bleu	Mode de fonctionnement activé, mise au point non encore terminée
Vert	Réussite de la mise au point de la partie du sujet concernée, retour au bleu une fois la prise de vue réalisée, le cadre reste à l'endroit qui a été touché
Rouge	Échec de la mise au point, retour au bleu peu après, le cadre reste à l'endroit qui a été touché

Remarques

- Avec ce mode de fonctionnement, il n'est pas possible de lancer la fonction AF avec le déclencheur, mais avec la touche pouce dans la mesure où cette fonction est attribuée. Pour cela, la dernière position ayant servi du cadre de mesure est utilisée.
- La position du cadre de mesure définie par effleurement est complètement indépendante d'un cadre de mesure éventuellement déplacé en mode AF sélectif.
- Après l'arrêt et la remise en marche de l'appareil, le cadre de mesure est toujours dans sa position centrale de départ.

Déclenchement à commande tactile

Avec ce mode de fonctionnement AF, vous pouvez déclencher une prise de vue en effleurant la partie du sujet désirée sur l'image de l'écran. Le mode de fonctionnement de la fonction AF avant le déclenchement ainsi que les affichages avant et après le déclenchement correspondent aux descriptions contenues dans le paragraphe précédent.

- Pour le différencier de l'autofocus à commande tactile, le cadre du champ de mesure bleu comporte en plus un croix centrale bleue.

Remarques

- La fonction du déclencheur reste inchangée indépendamment du fait que ce mode de fonctionnement soit paramétré ou non.
- La position du cadre de mesure définie par effleurement est complètement indépendante d'un cadre de mesure éventuellement déplacé en mode AF sélectif.
- Si ce mode de fonctionnement et le retardateur sont activés, l'effleurement démarre le temps de latence.
- Tant que ce mode de fonctionnement est activé, il n'est pas possible d'activer le mode Lecture par effleurement.

Reconnaissance des visages

Avec ce mode de fonctionnement, le Leica Q reconnaît automatiquement les visages sur l'image et fait la mise au point sur les visages captés les plus proches. Si aucun visage n'est reconnu, c'est la mesure multizone qui est utilisée.

Mise au point manuelle

Pour certains sujets et certaines situations, il peut être intéressant de procéder soi-même à la mise au point au lieu de travailler avec l'autofocus. Par exemple, si le même réglage est utilisé pour plusieurs prises de vue et si l'utilisation de l'enregistrement des valeurs de mesure était plus compliqué ou si, pour des prises de vue de paysages, le réglage sur l'infini doit être conservé ou si les mauvaises conditions de visibilité, c'est-à-dire qu'il fait très sombre, ne permettent pas le mode AF ou seulement au ralenti.

Basculement

1. *Maintenir enfoncée la touche de verrouillage/déverrouillage de l'AF et*
2. *faire pivoter la bague de mise au point sur l'objectif jusqu'à ce que la partie du sujet désirée soit nette*

Remarque

La mise au point sur l'infini se situe peu avant la butée mécanique. C'est nécessaire pour pouvoir assurer une netteté optimale en toutes circonstances, par ex. à différentes températures.

FONCTIONS AUXILIAIRES POUR MISE AU POINT MANUELLE

Pour faciliter le réglage ou pour augmenter la précision du réglage, vous disposez sur le Leica Q de deux outils supplémentaires :

- L'affichage de plus grande dimension du cadrage central.
Argument : plus les détails du sujet sont agrandis, plus il est facile de juger de la netteté et plus la mise au point peut être précise.
- L'identification des parties nettes de certains sujets
Vous pouvez identifier par des couleurs les contours des parties nettes de certains sujets si bien qu'il sera très facile de savoir si le réglage est optimal.

Les quatre couleurs dont vous disposez permettent une adaptation à tous les arrière-plans.

Procédure

Configurations

1. Sélectionner **Focus** dans le menu,
2. **MF Assist** dans le sous-menu et
3. la configuration désirée dans le sous-menu correspondant

Si vous utilisez **Focus Peaking**, vous pouvez choisir la couleur d'identification.

1. Sélectionner **Focus** dans le menu,
2. **Focus Peaking Setting** dans le sous-menu et
3. la configuration désirée dans le sous-menu correspondant

Prise de vue

4. Définir le cadrage
5. Tournez la bague de réglage de la mise au point sur l'objectif jusqu'à ce que les détails du sujet désirés soient nets et/ou que leurs contours soient repérés
 - Agrandissement de l'affichage :
dès que vous tournez la bague de réglage de la mise au point, l'image sur l'écran montre un cadrage 3 fois plus grand. Par ailleurs un affichage indique le coefficient d'agrandissement et une information sur la possibilité de le modifier grâce à la touche Set.
En appuyant sur la touche Set, vous pouvez obtenir une image 6 fois plus grande ou passer d'un agrandissement à l'autre. En appuyant sur la touche, vous pouvez à tout moment revenir à l'image normale sur l'écran.
Environ 5s après avoir tourné la dernière fois la bague de réglage de la mise au point, l'image normale réapparaît automatiquement sur l'écran.
Le niveau d'agrandissement qui apparaît d'abord est toujours le dernier utilisé.
 - Identification des parties nettes du sujet :
tous les détails du sujet qui apparaissent nets avec la mise au point définie sont entourés de la couleur choisie.

Remarque

L'identification des parties nettes du sujet repose sur le contraste du sujet, c.-à-d. sur les différences entre clair et sombre.

MESURE ET COMMANDE DE L'EXPOSITION

Méthodes de mesure de l'exposition

Afin de s'adapter aux conditions de visibilité ambiantes, à la situation ou à votre façon de travailler et à vos capacités créatrices, le Leica Q vous offre trois méthodes de mesure de l'exposition.

Configuration de la fonction

L'accès à cette option de menu peut s'effectuer de deux manières différentes, directement avec la touche **FN** (dans la mesure où cette fonction est attribuée, voir page 29) ou à partir du menu de commande. Le réglage qui s'en suit se distingue également.

Avec la touche FN

Appuyer plusieurs fois sur la touche FN

Les trois variantes se présentent sous forme de boucle sans fin.

- La méthode de mesure paramétrée apparaît en bas dans une fenêtre au centre de l'image sur l'écran.
Elle s'éteint au bout de 4 secondes, les autres étapes du paramétrage peuvent intervenir uniquement durant ce laps de temps.

À partir du menu de commande

1. Sélectionner **Exposure Metering** dans le menu et
2. le réglage désiré dans le sous-menu

Mesure multizone -

Avec cette méthode de mesure, l'appareil photo analyse automatiquement les différences de luminosité sur le sujet et déduit de la comparaison avec des modèles de répartition de la luminosité enregistrés la position probable du sujet principal et l'exposition adaptée la meilleure.

Par conséquent cette méthode convient particulièrement à la prise de vue instinctive, simple et malgré tout fiable même dans des conditions difficiles et ainsi pour une utilisation en lien avec le mode automatique.

Mesure centrale pondérée -

Cette méthode de mesure privilégie le centre du champ de l'image tout en captant aussi toutes les autres zones.

Elle permet, en particulier en lien avec la mémorisation de la valeur de mesure, un ajustement ciblé de l'exposition sur certaines parties du sujet tout en prenant en compte l'ensemble du champ de l'image.

Mesure spot -

Cette méthode de mesure se concentre uniquement sur une zone réduite du centre de l'image.

Elle permet une mesure précise des petits ou des très petits détails pour une exposition précise, de préférence en lien avec un réglage manuel. Pour les prises de vue à contre-jour par ex. il faut éviter le plus souvent qu'un entourage plus clair n'entraîne une sous-exposition du sujet principal. Avec le champ de mesure bien plus réduit de la mesure spot, ce genre de détails du sujet peuvent être mis en valeur de manière ciblée.

COMMANDE DE L'EXPOSITION

Pour une adaptation optimale au sujet concerné ou à votre manière de travailler préférée, vous disposez avec le Leica Q des quatre modes d'exposition : automatique, automatique avec priorité diaphragme et automatique avec priorité vitesse ainsi que du réglage entièrement manuel.

Les programmes séquence

À cet effet, vous pouvez choisir dans l'option de menu **Scene** parmi dix versions « étendues » du mode automatique pour réaliser des prises de vue particulièrement faciles et fiables. L'une d'entre elles est un programme automatique « Instantanés » pour une utilisation universelle, huit sont adaptées aux exigences particulières des types de sujets souvent photographiés et une autre - **Digiscoping** - est prévue pour la prise de vue avec l'appareil fixé sur une longue-vue.

D'autre part, il existe encore trois autres programmes :

Miniature Effect	Limitation de la zone de netteté à une bande horizontale ou verticale du champ de l'image
Panorama	Création automatique de photos panoramiques
Time Lapse	Prises de vue en rafale

Vous trouverez des détails pour ces trois fonctions dans les paragraphes correspondants en pages 61, 62 et 64.

Dans tous ces cas, toute une série d'autres fonctions sont gérées automatiquement en plus de la vitesse d'obturation et du diaphragme.

Configuration de la fonction

L'accès à cette option de menu et sa configuration peuvent s'effectuer de deux manières différentes, soit par un accès direct avec la touche **FN** (dans la mesure où cette fonction est attribuée, voir page 29) ou à partir du menu de commande.

Avec la touche FN

1. Appuyer sur la touche **FN** et
2. et choisir la fonction désirée/le programme désiré sur la graduation correspondante

Vous trouverez plus de détails sur la manière de procéder dans la deuxième étape en page 30. La graduation s'éteint au bout de 4 secondes, les autres étapes du paramétrage ne peuvent intervenir que durant ce laps de temps.

À partir du menu de commande

1. Sélectionner **Scene** dans le menu et
2. **PASM** dans le sous-menu si vous voulez travailler avec l'un des quatre modes d'exposition cités plus haut, ou le programme sujet désiré



La réalisation d'une prise de vue avec les programmes sujet s'effectue, sauf le réglage non indispensable de la vitesse d'obturation et du diaphragme, comme ce qui est décrit pour le mode automatique en page 55.

Remarques concernant l'utilisation d'un programme sujet

- La fonction shift pour programme (voir page 55) ainsi que certaines options de menu ne sont pas disponibles.
- La molette de la vitesse d'obturation et la bague du diaphragme sont sans effet, c'est-à-dire que leur réglage n'a que peu d'importance.

Modes d'exposition P, A, S, M

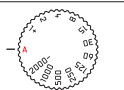
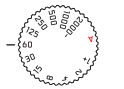
Le choix de ces quatre modes de fonctionnement s'effectue avec la molette de la vitesse d'obturation et/ou la bague du diaphragme. Toutes les deux ont des plages de réglage manuelles avec crans - la molette de la vitesse d'obturation avec incréments entiers, la bague du diaphragme avec des $\frac{1}{2}$ de pas et toutes les deux ont une position **A** pour le mode automatique. En fonction de la configuration de la molette de la vitesse d'obturation, les réglages supplémentaires suivants sont possibles avec la molette :

	Shift programme
	Réglage fin de la vitesse d'obturation en pas de $\pm \frac{1}{2}$ EV
	$-\frac{2}{3}$ EV jusqu'à 30s et T
	$+\frac{2}{3}$ EV jusqu'à $\frac{1}{16000}$ S

Par ailleurs pour P, S et A, les corrections de l'exposition peuvent être paramétrées avec la molette (voir à ce sujet pages 30/50)

Réglage fin de la vitesse d'obturation

Pour chaque cran de la molette, la vitesse d'obturation paramétrée varie de $\frac{1}{3}$ EV, la plage maximale de réglage est de $\frac{2}{3}$ EV.

Exemples

- Vitesse d'obturation paramétrée $\frac{1}{125}$ S + tourner la molette d'un cran vers la gauche = $\frac{1}{100}$ S
- Vitesse d'obturation paramétrée $\frac{1}{500}$ S + tourner la molette de deux crans vers la droite = $\frac{1}{800}$ S

Réglage des vitesses d'obturation supérieures à 1s

1. Placer la molette de la vitesse d'obturation sur 1+
2. Régler la vitesse d'obturation désirée avec la molette

Remarque

Selon les conditions de luminosité ambiantes, la luminosité de l'image sur l'écran peut être différente de celle des prises de vue effectives. En particulier pour des expositions longues de sujets sombres, l'image sur l'écran apparaît notablement plus sombre que la prise de vue qui est d'une exposition correcte.

MODE AUTOMATIQUE - P

Pour des prises de vue rapides 100 % automatiques. L'exposition est gérée par le réglage automatique de la vitesse d'obturation et du diaphragme.

Réalisation d'une prise de vue avec ce mode de fonctionnement

1. *Placer la bague de réglage du diaphragme et la molette de la vitesse d'obturation sur leur position **A***
2. *Enfoncer le déclencheur jusqu'au point de résistance*

Quand le couple de valeurs réglées automatiquement apparaît convenable pour la composition d'image prévue :

3. *Appuyer à fond sur le déclencheur pour réaliser la prise de vue*

Si ce n'est pas le cas, vous pouvez aussi modifier le couple de valeurs avant le déclenchement.

MODIFICATION DES ASSOCIATIONS DIAPHRAGME/ VITESSE D'OBTURATION (SHIFT)

La modification des valeurs prédéfinies avec la fonction Shift allie la sécurité et la rapidité de la commande de l'exposition entièrement automatique avec la possibilité de pouvoir modifier à tout moment l'association diaphragme/vitesse choisie par l'appareil de manière adaptée à sa propre idée.

Configuration de la fonction

Pour des vitesses d'obturation plus élevées, par ex. pour des photos de sport, tourner la molette vers la droite, ou vers la gauche pour des profondeurs de champ plus grandes, par ex. pour des photos de paysage (à condition que vous acceptiez les vitesses d'obturation plus lentes rendues nécessaires)

- Les couples de valeurs modifiés sont identifiés par un astérisque à côté du .

L'exposition générale, c'est-à-dire la luminosité de l'image reste inchangée. Pour garantir une exposition correcte, la plage de réglage est limitée.

Pour éviter une utilisation non intentionnelle, les valeurs reviennent à celles définies par l'appareil lui-même après chaque prise de vue même si la mesure de l'exposition s'éteint automatiquement au bout de 12s.

MODE AUTOMATIQUE AVEC PRIORITÉ DIAPHRAGME - A

Le mode automatique avec priorité diaphragme gère automatiquement l'exposition en fonction du diaphragme présélectionné manuellement. Par conséquent il est particulièrement adapté pour les prises de vue pour lesquelles la profondeur de champ constitue l'élément déterminant pour la composition de l'image.

Avec une faible valeur de diaphragme adaptée, vous pouvez réduire la zone de la profondeur de champ, par ex. pour un portrait, pour « libérer » le visage d'une grande netteté de son arrière-plan insignifiant ou gênant, ou, à l'inverse, avec une valeur de diaphragme plus importante adaptée, agrandir la zone de la profondeur de champ, par ex. pour rendre net l'ensemble de l'image du premier plan à l'arrière-plan pour une photo de paysage.

Réalisation d'une prise de vue avec ce mode de fonctionnement

1. *Placer la molette en position A*
2. *Régler la valeur de diaphragme désirée à l'aide de la bague correspondante*
3. *Enfoncer le déclencheur jusqu'au point de résistance*

Quand la vitesse d'obturation réglée automatiquement apparaît convenable pour la composition d'image prévue :

4. *Appuyer à fond sur le déclencheur pour réaliser la prise de vue*

Si ce n'est pas le cas, vous pouvez aussi modifier la valeur de diaphragme avant le déclenchement.

Remarque

Attribution de la molette semblable à la description de la page précédente.

MODE AUTOMATIQUE AVEC PRIORITÉ VITESSE - S

Le mode automatique avec priorité vitesse gère automatiquement l'exposition en fonction du temps d'obturation présélectionné manuellement. Par conséquent il est particulièrement adapté pour les prises de vue de sujets en mouvement pour lesquelles la netteté du mouvement représenté constitue l'élément déterminant pour la composition de l'image.

Avec une vitesse d'obturation élevée adaptée, vous pouvez par ex. éviter les flous indésirables dus au mouvement, c'est-à-dire « saisir » votre sujet ou, à l'inverse, avec une vitesse d'obturation plus lente adaptée, exprimer le dynamisme du mouvement grâce à des « effets de balayage ».

Réalisation d'une prise de vue avec ce mode de fonctionnement

1. *Placer la bague du diaphragme en position A*
2. *Régler la vitesse d'obturation désirée*
 - avec la molette de la vitesse d'obturation - par paliers entiers
 - le cas échéant avec la molette pour un réglage fin par paliers de $\frac{1}{3}$
3. *Enfoncer le déclencheur jusqu'au point de résistance*

Quand la valeur de diaphragme réglée automatiquement apparaît convenable pour la composition d'image prévue :

4. *Appuyer à fond sur le déclencheur pour réaliser la prise de vue*

Si ce n'est pas le cas, vous pouvez aussi modifier la vitesse d'obturation avant le déclenchement.

RÉGLAGE MANUEL - M

Si vous voulez obtenir de manière délibérée par ex. un effet spécial sur l'image qui nécessite impérativement une exposition particulière, ou si vous voulez vous garantir sur plusieurs prises de vue aux cadrages différents une exposition absolument identique, il existe le réglage manuel de la vitesse d'obturation et du diaphragme.

Réalisation d'une prise de vue avec ce mode de fonctionnement

1. *Régler les valeurs de vitesse d'obturation et de diaphragme désirées, la vitesse d'obturation avec la molette de la vitesse d'obturation par paliers entiers, le cas échéant avec la molette pour un réglage fin par paliers de $\frac{1}{3}$, la valeur de diaphragme désirée à l'aide de la bague correspondante*
2. *Enfoncer le déclencheur jusqu'au point de résistance*
 - La compensation de l'exposition s'effectue à l'aide de la graduation de balance de l'exposition :
 - pas de graduations blanches = exposition correcte
 - graduations blanches à gauche ou à droite de la marque centrale = sous-exposition ou surexposition de la valeur indiquée ou de plus de $\pm 3EV$ (Exposure Value = valeur d'exposition)
3. *Le cas échéant, adapter les réglages pour une exposition correcte de manière que seule la marque centrale s'affiche*

Quand les valeurs définies et/ou l'exposition apparaissent convenables pour la composition d'image prévue :

4. *Appuyer à fond sur le déclencheur pour réaliser la prise de vue*

MÉMORISATION DE LA VALEUR DE MESURE

Pour des raisons de composition d'image, il peut être intéressant de ne pas placer le sujet principal au centre de l'image.

Dans ce genre de cas, cela permet la mémorisation de la valeur de mesure - avec les modes exposition P, S et A ainsi qu'avec le mode **AF** sélectif ou spot - de paramétrer d'abord le sujet principal et de conserver les réglages concernés jusqu'à ce que vous ayez défini le cadrage définitif et que vous désiriez déclencher la prise de vue. Avec la configuration par défaut, les deux sauvegardes sont induites par le déclencheur. Mais vous pouvez aussi répartir les fonctions de mémorisation entre le déclencheur et la touche pouce ou effectuer toutes les deux avec la touche pouce.

Sélection de la fonction touche pouce

1. Sélectionner le paramétrage **Zoom/Lock Button** dans le menu et
2. **AEL / AFL**, **AFL** ou **AEL** dans le sous-menu

Répartition des tâches	Fonctions	
Configuration du menu	Déclencheur	Touche pouce
Zoom numérique*	Exposition et netteté	-
AEL/AFL*	-	Exposition et netteté
AFL*	Exposition	Netteté
AEL*	Netteté	Exposition

* Les fonctions incluent la configuration et la sauvegarde

Réalisation d'une prise de vue avec cette fonction

1. Viser avec le cadre AF la partie du sujet sur laquelle il convient de définir la netteté et l'exposition
2. Régler et mémoriser la netteté et l'exposition en appuyant sur le déclencheur jusqu'au premier point de résistance et/ou sur la touche pouce
3. Maintenir le déclencheur à moitié enfoncé ou continuer à appuyer sur la touche pouce et définir le cadrage définitif en orientant l'appareil photo
4. Le cas échéant, continuer à appuyer sur la touche pouce et enfoncer complètement le déclencheur pour effectuer la prise de vue

Remarque

Il est possible de réaliser un nombre illimité de sauvegardes de la valeur de mesure avant la prise de vue.

CORRECTIONS DE L'EXPOSITION

Certains sujets sont principalement constitués de zones claires plus grandes ou moins grandes que la moyenne, par ex. pour des surfaces enneigées importantes ou, à l'inverse, pour une locomotive à vapeur remplissant presque tout l'espace. Avec les modes d'exposition **P**, **S** et **A**, il peut être plus adapté dans ce genre de cas de procéder à une correction de l'exposition au lieu de travailler à chaque fois avec la sauvegarde de la valeur de mesure. C'est la même chose si vous voulez garantir une exposition identique pour plusieurs prises de vue.

Configuration de la fonction

L'accès à cette option de menu peut s'effectuer de deux manières différentes, directement avec la touche **FN** (dans la mesure où cette fonction est attribuée, voir page 29) ou à partir du menu de commande.

Avec la touche FN

1. Appuyer (plusieurs fois) sur la touche FN

Les trois fonctions **Exposure Compensation**, **Exposure Bracketing** et **Flash Exp. Compensation** sont conçues comme des boucles sans fin.

À partir du menu de commande

1. Sélectionner **Exposure Compensation** dans le menu

La suite du fonctionnement est identique dans les deux cas.

2. Sélectionner la valeur désirée sur la graduation correspondante

Vous trouverez la procédure détaillée en page 30. Les valeurs disponibles vont de +3 à -3EV par paliers de 1/3EV.

- En cours de réglage, vous pouvez observer l'effet sur l'image à l'écran qui devient alors plus claire ou plus sombre. Sur l'image normale à l'écran, la valeur de correction paramétrée s'affiche sur la balance de l'exposition. Si vous activez l'option de menu avec la touche **FN**, la graduation disparaît au bout de 4s ; d'autres réglages sont possibles uniquement durant ce laps de temps.

Remarques

- En cas de réglage manuel de l'exposition, aucune correction de l'exposition n'est possible.
- Une correction paramétrée reste active aussi longtemps qu'elle est sur **+0**, c'est-à-dire même après un nombre indéfini de prises de vue et même après l'arrêt de l'appareil.

SÉRIES D'EXPOSITIONS AUTOMATIQUES

Des sujets contrastés qui présentent des zones très claires et des zones très sombres peuvent, selon l'exposition, peuvent produire des images aux effets très différents.

Avec la série d'expositions automatiques, vous pouvez créer une série de trois prises de vue avec des expositions de niveau différent. Ensuite vous pouvez sélectionner la prise de vue la mieux réussie pour être utilisée.

Configuration de la fonction

L'accès à cette option de menu peut s'effectuer de deux manières différentes, directement avec la touche **FN** (dans la mesure où cette fonction est attribuée, voir page 29) ou à partir du menu de commande.

Avec la touche FN

- Appuyer (plusieurs fois) sur la touche **FN**
Les trois fonctions **Exposure Compensation**, **Exposure Bracketing** et **Flash Exp. Compensation** sont conçues comme des boucles sans fin.

À partir du menu de commande

- Sélectionner **Exposure Compensation** dans le menu et
- appuyer sur la touche **Set** ou du côté droit du bouton de navigation

L'étape suivante est identique dans les deux cas.
Choisir le niveau de réglage désiré sur la graduation correspondante

Vous trouverez la procédure détaillée en page 30. Si vous activez l'option de menu avec la touche **FN**, la graduation disparaît

au bout de 4s ; d'autres réglages sont possibles uniquement durant ce laps de temps.

- Les niveaux de réglage configurés sont indiqués en rouge sur la graduation.

Tandis que votre configuration sera immédiatement opérationnelle si vous activez l'option de menu avec la touche **FN**, il faudra le valider spécialement si vous utilisez la procédure avec le menu de commande.

Appuyer sur la touche Set

- Sur l'image normale à l'écran,  apparaît à gauche de la balance de l'exposition.

Remarques

- Selon le mode de fonctionnement de l'exposition, les niveaux de réglage sont créés par la modification de la vitesse d'obturation (**P/A/M**) ou du diaphragme (**S**).
- L'ordre des prises de vue est le suivant : exposition/sous-exposition/surexposition.
- Selon la combinaison diaphragme-vitesse d'obturation disponible, la plage de fonctionnement de la série d'expositions automatique peut être limitée.
- Une série d'expositions paramétrée reste active aussi longtemps qu'elle est sur **LO**, c'est-à-dire même après un nombre indéfini de prises de vue et même après l'arrêt de l'appareil.

EFFET MINIATURE

Avec cette fonction, vous pouvez définir de manière ciblée quelles zones du champ de l'image seront nettes et, surtout, lesquelles ne le seront pas. Vous pouvez limiter les zones nettes au choix à une bande horizontale ou à une bande verticale. Vous pouvez modifier cette bande en largeur, mais aussi sa position au sein du champ de l'image.

Le résultat final ressemble à une prise de vue de près avec sa très faible profondeur de champ caractéristique.

Configuration des fonctions

1. Sélectionner **Scene Mode** dans le menu et
2. **Miniature Effect** dans le sous-menu
 - Sur l'image à l'écran apparaissent
 - Deux lignes blanches qui délimitent la zone à définir avec netteté
 - Dans la partie haute, à droite et à gauche, des indications sur la modification de la bande

Modification de l'orientation de la bande

Appuyer 1 fois en haut sur le côté gauche du bouton de navigation conformément à l'affichage (différemment selon la position initiale)

Modification de la position de la bande

Appuyer le cas échéant plusieurs fois en haut sur le côté droit du bouton de navigation conformément à l'affichage (différemment selon l'orientation)

Modification de la largeur de la bande

Tourner la molette, vers la gauche = plus petite, vers la droite = plus grande

Remarques

- Cette fonction est également disponible pour les images vidéo.
- Cette fonction reste également activée après la réalisation d'une opération et après l'arrêt et la remise en marche de l'appareil. Si vous voulez réaliser de nouveau des prises de vue normales, il vous faut par conséquent paramétrer la fonction désirée dans le menu Séquence.

PHOTOS PANORAMIQUES

Grâce à cette fonction, le Leica Q vous permet de réaliser des prises de vue panoramiques de manière extrêmement simple. Horizontalement ou verticalement.

Remarques

- Indépendamment des réglages de la molette de vitesse d'obturation et de la bague du diaphragme, les prises de vue panoramiques s'effectuent systématiquement en mode automatique.
- Pendant les prises de vue panoramiques, le déclencheur vidéo est bloqué.
- Indépendamment du réglage de la focale, les prises de vue panoramiques s'effectuent systématiquement en 28mm.
- Indépendamment de la configuration du menu, les prises de vue panoramiques s'effectuent systématiquement en format de fichier **JPG**.
- Les prises de vue panoramiques ne sont pas possibles avec le flash.
- La résolution d'une photo panoramique dépend de l'orientation des prises de vue et de leur nombre. La résolution maximale (en 28mm) est d'environ 8176x1920 pixels.

Configuration de la fonction

1. Sélectionner **Scene Mode** dans le menu et
2. **Panorama** dans le sous-menu
 - Sur l'image à l'écran apparaissent
 - une ligne blanche horizontale ou verticale au centre de l'image
 - au milieu en bas ou à gauche un affichage en dégradé pour la fonction
3. *Pour passer du panoramique transversal au panoramique vertical, appuyer sur l'un des côtés du bouton de navigation*

Réalisation d'une photo panoramique

1. *Orienter l'appareil de manière que le bord prévu à gauche de la prise de vue ne soit pas entièrement à gauche sur l'image de l'écran*
2. *Appuyer sur le déclencheur et le maintenir enfoncé*
3. *Faire pivoter l'appareil progressivement dans la direction indiquée en s'aidant de la ligne blanche pour l'incliner le moins possible vers le haut ou vers le bas durant cette opération*

Remarques

- Si l'appareil pivote trop vite ou trop lentement, l'appareil interrompt la prise de vue et une indication correspondante apparaît.
 - Plus l'appareil est agité lors de son pivotement dans le plan vertical, plus la hauteur de la photo panoramique finale sera réduite.
 - L'angle d'orientation maximal est d'environ 180°.
4. *Relâcher le déclencheur pour terminer la prise de vue*

La première fois que vous appuyez sur le déclencheur, des prises de vue sont réalisées automatiquement à fréquence rapide. À l'issue de la série de prises de vue, l'appareil élabore une seule photo à partir des différentes prise de vue.

Remarques

- La netteté, la balance des blancs et l'exposition sont réglées aux valeurs optimales pour la première prise de vue. Par conséquent la photo panoramique une fois terminée pourra, le cas échéant, ne pas présenter la netteté ou la luminosité optimale si la distance par rapport au sujet ou la lumière ambiante évolue de manière importante durant la prise de vue.
- Comme plusieurs photos sont assemblées pour réaliser une photo panoramique, il peut arriver que certains sujets apparaissent déformés ou que les zones de transition soient visibles.
- Il n'est pas possible de réaliser des photos panoramiques dans les situations suivantes :
 - En cas de prises de vue à long temps de pose (avec des vitesses d'obturation inférieures à $\frac{1}{60}$ s)
 - En lien avec la fonction **Time Lapse**
- Avec les types de sujets ou dans les conditions de prise de vue ci-dessous, il ne sera sans doute pas possible de réaliser des photos panoramiques ou de lier correctement entre elles les différentes prises de vue :
 - sujets monochromes ou ceux qui présentent un unique modèle global (ciel, plage, etc.)
 - sujets en mouvement (personnes, animaux domestiques, véhicules, vagues, fleurs oscillant sous le vent, etc.)
 - sujets dont les couleurs ou le modèle varient rapidement (par ex. une image TV)
 - lieux sombres
 - sujets sous un éclairage irrégulier ou vacillant (ampoules fluorescentes, lumière de bougie, etc.)
- Cette fonction reste également activée après la réalisation d'une opération et après l'arrêt et la remise en marche de l'appareil. Si vous voulez réaliser de nouveau des prises de vue normales, il vous faut par conséquent paramétrer la fonction désirée dans le menu **Scene Mode**.

PRISES DE VUE EN RAFALE

Avec le Leica Q, vous pouvez photographier de manière automatique un mouvement sur une certaine durée sous la forme de séries de photos. Pour cela, vous devez déterminer l'instant du démarrage de la série, l'intervalle entre les prises de vue et le nombre d'images.

Configuration de la fonction

1. Sélectionner **Scene Mode** dans le menu,
2. **Time Lapse** dans le sous-menu et
3. et l'une des trois options dans le sous-menu correspondant

Configuration de l'instant du démarrage et de l'intervalle entre les prises de vue

(soit entre 1s et 59h, 59min, 59s au maximum).

4. Régler dans le sous-menu correspondant l'heure désirée à l'aide du bouton de navigation et/ou de la molette
 - Réglage des valeurs : appuyer sur la partie supérieure ou inférieure du bouton de navigation ou faire tourner la molette
 - passer d'un ensemble de valeurs à l'autre : appuyer à droite ou à gauche sur le bouton de navigation
5. Enregistrer le réglage à l'aide de la touche Set

Remarque

N'oubliez pas que l'intervalle entre les prises de vue est plus long que les temps d'obturation escomptés, sinon certaines prises de vue pourraient être ignorées (par ex. pour les photos de nuit).

Définir le nombre d'images

(maximum 9999)

6. Définir le nombre désiré dans le sous-menu **Time Lapse Image Count**

Le sous-menu à touches peut fonctionner de différentes manières.

- Sélectionner les « touches » numériques ou fonctionnelles :
- au choix à l'aide de la molette ou du bouton de navigation ou par effleurement
- « touche » de validation (validation d'une valeur/d'un réglage),
- « touche » d'effacement (effacer la dernière valeur concernée)
- « touche » retour (au niveau de menu précédent, sans validation) :
- au choix à l'aide de la touche Set ou par effleurement

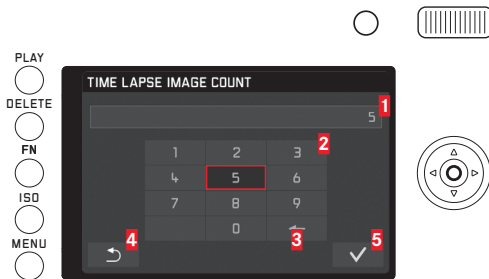

- 1 Ligne d'enregistrement
- 2 Pavé numérique
- 3 « Touche » d'effacement
- 4 « Touche » retour
- 5 « Touche » de validation

Réalisation d'une série de prises de vue en rafale

Le réglage de l'exposition et le réglage de la netteté ne sont pas différents de ceux des prises de vue normales, toutefois il faut tenir compte du fait que les conditions de visibilité peuvent varier pendant l'opération.

- En haut à droite de l'image sur l'écran s'affiche le délai avant la première prise de vue et le nombre de prises de vue.

Appuyer sur le déclencheur pour démarrer la série

- Entre les prises de vue, le nombre restant s'affiche brièvement, et à la fin de la série un message dans ce sens apparaît.

Remarques

- Les prises de vue d'une série sont enregistrées comme groupe.
- Si l'arrêt automatique de l'appareil est activé et si aucun fonctionnement n'intervient, il provoque l'arrêt le cas échéant entre les prises de vue, puis le redémarrage.
- Cette fonction ne signifie pas que l'appareil photo peut servir d'appareil de surveillance.
- Protégez l'appareil photo contre le vol pendant une prise de vue en rafale sans surveillance.
- Des séries de prises de vue en rafale sur une assez longue durée dans un endroit froid ou dans un endroit chaud avec une forte humidité de l'air peuvent entraîner le cas échéant des dysfonctionnements.
- Dans certaines conditions, les prises de vue en rafale peuvent se révéler impossibles en fonction de l'intervalle défini entre deux prises de vue et du nombre de prises de vue fixé.
- Utilisez une batterie suffisamment chargée.

- Dans les situations ci-dessous, la prise de vue en rafale sera interrompue ou stoppée :
 - Si la batterie est déchargée
 - Si l'appareil photo est arrêté
 Si cela se produit pendant une série de prises de vue en rafale, vous pourrez la poursuivre en arrêtant l'appareil photo, en remplaçant la batterie ou la carte mémoire et en remettant l'appareil en marche. Les prises de vue suivantes seront enregistrées dans un groupe spécial.
- Pendant une prise de vue en rafale, ne pas brancher un microcâble USB ni un microcâble HDMI.
- Les prises de vue en rafale ne sont pas possibles en même temps que la fonction Panorama.
- Cette fonction reste également activée après la réalisation d'une opération et après l'arrêt et la remise en marche de l'appareil. Si vous voulez réaliser de nouveau des prises de vue normales, il vous faut par conséquent activer la fonction désirée dans le menu **Scene Mode**.
- Lors de la lecture, les prises de vue en rafale sont identifiées par 

MODE FLASH

L'appareil photo calcule la puissance du flash nécessaire en émettant un ou plusieurs flashes de mesure quelques fractions de seconde avant la prise de vue proprement dite. Immédiatement après, au début de l'exposition, le flash principal est émis. Tous les facteurs qui agissent sur l'exposition (p. ex. filtre et modifications du réglage du diaphragme) sont automatiquement pris en compte.

FLASHES UTILISABLES

Les flashes ci-dessous peuvent être utilisés sur l'appareil photo. Ils permettent la mesure du flash TTL ainsi que, selon les équipements, un certain nombre de fonctions décrites dans le présent mode d'emploi.

- Avec ses dimensions compactes et son design conçu pour l'appareil photo, le système de flash Leica SF 26 s'avère particulièrement adapté. Il se distingue par sa simplicité d'emploi.
- Flashes Leica
- Flashes satisfaisant aux exigences techniques d'une System-Camera-Adaption (SCA) du système 3000, utilisant l'adaptateur SCA-3502-M51 et permettant une commande par nombre-guide.

Vous pouvez également utiliser d'autres flashes disponibles dans le commerce fixés par un raccord pour flash standard et munis d'un contact central positif (contact X) qui permet de les déclencher. Nous recommandons d'utiliser des flashes électroniques modernes commandés par thyristor.

Mise en place du flash

1. *Arrêter l'appareil photo et le flash*
2. *Tirer en arrière le cache qui protège la griffe porte-accessoires quand elle n'est pas utilisée*
3. *Insérer entièrement le raccord du flash dans la griffe porte-accessoires et, s'il existe, bloquer l'écrou de serrage pour empêcher toute chute imprévue.*
C'est important, car un changement de position dans la griffe porte-accessoires peut interrompre les contacts indispensables et provoquer ainsi des dysfonctionnements.

Le flash doit être réglé en mode **TTL** afin de bénéficier de commande automatique à partir de l'appareil photo. Avec le réglage sur **A**, les sujets trop clairs ou pas assez clairs par rapport à la moyenne ne bénéficient sans doute pas d'une exposition optimale. Avec le réglage sur **M**, la lumière du flash doit être adaptée par le réglage d'un niveau de puissance approprié de la lumière partielle aux valeurs de diaphragme et de mise au point prescrites par l'appareil.

Remarque

Le flash doit aussi être allumé, c'est-à-dire prêt à fonctionner, sinon cela peut avoir pour conséquence une mauvaise exposition ou des messages erronés de la part de l'appareil.

MODES DE FONCTIONNEMENT DU FLASH

Sélection du mode de fonctionnement

1. Sélectionner **Flash Settings** dans le menu,
2. **Flash Exp. Compensation** dans le sous-menu et
3. choisir la configuration souhaitée sur la graduation dans le sous-menu correspondant

Allumage automatique du flash - A

C'est le mode de fonctionnement standard. Le flash s'allume alors toujours automatiquement si, dans de mauvaises conditions de visibilité, des temps d'exposition assez longs peuvent produire des prises de vue floues.

Allumage manuel du flash - z

Pour les prises de vue à contre-jour sur lesquelles le sujet principal ne remplit pas le cadre et se trouve dans l'ombre ou dans les cas où vous désirez adoucir (flash d'appoint) les contrastes importants (par ex. en plein soleil).

Tant que ce mode de fonctionnement est activé, le flash s'allume pour chaque prise de vue indépendamment des conditions de visibilité ambiantes.

Allumage automatique du flash avec des vitesses d'obturation relativement lentes - $\frac{1}{2}$ S

Pour une restitution simultanée plus adaptée, c'est-à-dire plus claire des arrière-plans sombres et l'éclairage du premier-plan avec le flash d'appoint. Pour réduire les risques de flou, le temps d'obturation pour les autres modes de fonctionnement avec allumage du flash n'excédant pas $\frac{1}{2}$ s. C'est pourquoi, sur les photos réalisées au flash, l'arrière-plan qui n'est pas éclairé par le flash est souvent nettement sous-exposé.

Pour une prise en compte appropriée de la lumière ambiante existante, les temps d'exposition plus longs (jusqu'à 30s), indispensables dans ce genre de conditions de prise de vue, sont ici admis.

Remarques

- En fonction du réglage **Auto ISO Settings**, il se peut que l'appareil ne dispose pas de vitesses d'obturation plus lentes, car dans ces cas-là la priorité va à l'augmentation de la sensibilité ISO.
- La vitesse d'obturation la plus lente peut être définie avec **Max exposure time**.

MOMENT DE SYNCHRONISATION

L'éclairage des prises de vue au flash s'effectue toujours avec deux sources de lumière : la lumière ambiante existante et la lumière du flash. Le moment du déclenchement du flash détermine en tout état de cause l'endroit où les parties du sujet éclairées exclusivement ou principalement par la lumière du flash seront représentées dans le champ de l'image.

Le moment habituel de déclenchement du flash au début de l'exposition peut conduire à des contradictions apparentes, comme par ex. pour un véhicule qui est « dépassé » par la trace lumineuse de ses propres feux arrière.

Le Leica Q vous permet de choisir entre ce moment habituel de l'allumage du flash et la fin de l'exposition :

Dans ce cas-là, pour l'exemple cité, les traces lumineuses des feux arrière suivent le véhicule comme on peut s'y attendre. Cette technique de flash confère ainsi une impression plus naturelle de mouvement et de dynamisme.

Configuration de la fonction

1. Sélectionner **Flash Settings** dans le menu,
2. **Flash Sync** dans le sous-menu et
3. la configuration désirée dans le sous-menu correspondant

Remarque

Si vous flashez avec des vitesses d'obturation relativement rapides, la différence à l'image entre les deux moments de déclenchement du flash est à peine visible ou seulement en présence de mouvements rapides.

CORRECTIONS DE L'EXPOSITION AU FLASH

Cette fonction permet de réduire ou de renforcer de manière ciblée l'exposition au flash indépendamment de l'exposition due à la lumière ambiante, p. ex. pour une prise de vue au crépuscule, pour éclaircir le visage d'une personne au premier plan tout en conservant l'ambiance lumineuse.

Configuration de la fonction

L'activation de cette option de menu peut s'effectuer de deux manières différentes, directement avec la touche **FN** (dans la mesure où cette fonction est attribuée, voir page 29) ou à partir du menu de commande.

Avec la touche FN

1. Appuyer (plusieurs fois) sur la touche **FN**
Les trois fonctions **Exposure Compensation**, **Exposure Bracketing** et **Flash Exp. Compensation** sont conçues comme des boucles sans fin.

Remarque

Flash Exp. Compensation est disponible uniquement quand le flash est installé ou relié par la griffe porte-accessoires.

À partir du menu de commande

1. Sélectionner **Flash Settings** dans le menu,
2. **Flash Exp. Compensation** dans le sous-menu et
3. appuyer sur la touche **Set** ou du côté droit du bouton de navigation

La suite du fonctionnement est identique dans les deux cas. Choisir la valeur désirée sur la graduation correspondante

- **±f** apparaît dans l'en-tête.

Vous trouverez la procédure détaillée en page 30.

Si vous activez l'option de menu avec la touche **FN**, la graduation disparaît au bout de 4s ; d'autres réglages sont possibles uniquement durant ce laps de temps.

Remarques

- Un éclairage au flash plus lumineux sélectionné avec correction plus exige une puissance du flash plus importante et inversement. Par conséquent les corrections de l'exposition au flash influent plus ou moins fortement sur la portée du flash. Un correction plus réduit la portée, une correction moins l'augmente.
- Une correction paramétrée reste active aussi longtemps qu'elle est sur ± 0 (voir étape 2), c'est-à-dire même après un nombre indéfini de prises de vue et même après l'arrêt de l'appareil.

AUTRES FONCTIONS

ENREGISTREMENTS VIDÉO

Avec le Leica Q, vous pouvez également créer des images vidéo. Les fonctions suivantes sont disponibles :

Focale/cadrage

Tous les réglages disponibles (voir page 44)

Résolution

Cette fonction doit être paramétrée pour les enregistrements vidéo séparément de celle pour les photos

Configuration de la fonction

1. Sélectionner **Video Resolution** dans le menu et
2. la configuration désirée dans le sous-menu

Mise au point

Toutes les variantes décrites en pages 46-47, cependant le choix de la priorité entre déclenchement et profondeur de champ doit s'effectuer séparément en mode autofocus pour les enregistrements vidéo.

Configuration de la fonction

1. Sélectionner **Video Settings** dans le menu,
2. **Focus in Video** dans le sous-menu et
3. la configuration désirée dans le sous-menu correspondant

Méthodes de mesure de l'exposition

Toutes les variantes décrites à la page 52.

Commande de l'exposition

Le diaphragme, le temps d'exposition et la sensibilité ISO se règlent automatiquement.

Contraste, saturation/rendu des couleurs, netteté

Toutes les variantes décrites à partir de la page 42, cependant ces fonctions pour les enregistrements vidéo doivent être paramétrées séparément de celles concernant les photos.

Configuration de la fonction

1. Sélectionner **Video Settings** dans le menu,
2. **Contrast** ou **Saturation** ou **Sharpness** dans le sous-menu et
3. les configurations désirées dans les différents sous-menus

Espace de couleur

Les enregistrements vidéo s'effectuent avec RVB.

Stabilisation

Cette fonction doit être paramétrée pour les enregistrements vidéo séparément de celle pour les photos

Configuration de la fonction

1. Sélectionner **Video Settings** dans le menu,
2. **Video Stabil** dans le sous-menu et
3. la configuration désirée dans le sous-menu correspondant
 - En mode vidéo,  apparaît dans l'en-tête.

Enregistrement du son

Les enregistrements vidéo se font toujours avec le son.

L'enregistrement du son s'effectue en stéréo avec les micros intégrés.

Pour obtenir le volume désiré, ou pour améliorer la compréhension, vous pouvez adapter la sensibilité des micros aux conditions de la prise de vue.

Configuration de la fonction

1. Sélectionner **Video Settings** dans le menu,
2. **Mikrofon Gain** dans le sous-menu et
3. la configuration désirée dans le sous-menu correspondant

Pour réduire le bruit occasionné par le vent, le cas échéant, vous disposez d'une fonction atténuation.

Configuration de la fonction

1. Sélectionner **Video Settings** dans le menu,
2. **Wind elimination** dans le sous-menu et
3. la configuration désirée dans le sous-menu correspondant

Remarques

- La mise au point comme le mode autofocus engendre des bruits qui sont aussi enregistrés. Pour éviter ce phénomène, il convient de ne pas les activer avant l'enregistrement qui suivra.

Démarrage / arrêt de l'enregistrement

Démarrage

Appuyer sur le déclencheur vidéo

- Un enregistrement vidéo en cours est signalé sur l'écran par un point rouge clignotant. De plus le temps d'enregistrement restant est indiqué. En même temps la LED d'état clignote également pour signaler l'enregistrement des données.

Arrêt

Appuyer de nouveau sur le déclencheur vidéo

Remarque

Vous pouvez modifier l'image en appuyant sur la touche Set.

Prise de vue pendant un enregistrement vidéo

Avec le Leica Q, vous pouvez interrompre brièvement un enregistrement vidéo en cours pour réaliser une ou plusieurs photos. La prise de vue s'effectue avec la configuration des options de menu concernées et de la même manière que ce qui est indiqué dans les paragraphes correspondants .

Configuration de la fonction

1. Sélectionner **Video Settings** dans le menu et
2. **Photos during video recording**, **On** ou **Off** dans l'option de menu

RETARDATEUR



Le retardateur vous permet de réaliser une prise de vue avec un décalage de 2s ou de 12s au choix. Par exemple, c'est très utile pour les photos de groupe sur lesquelles vous désirez apparaître ou si vous voulez éviter les flous dus au bougé lors du déclenchement. Dans ce genre de cas, il est recommandé de fixer l'appareil sur un trépied.

Configuration de la fonction

L'activation et le paramétrage de cette option de menu peut s'effectuer de deux manières différentes, directement avec la touche **FN** (dans la mesure où cette fonction est attribuée, voir page 29), ou à partir du menu de commande.

Avec la touche FN

1. Appuyer (plusieurs fois) sur la touche FN

Les trois fonctions  (temps de latence de 12s),  (temps de latence de 2s) et  (arrêt) sont conçues comme des boucles sans fin.

- La fonction paramétrée apparaît en bas dans une fenêtre au centre de l'image sur l'écran.

À partir du menu de commande

1. Sélectionner **Selftimer** dans le menu et
2. le temps de latence ou la fonction désiré dans le sous-menu

Tandis que votre configuration sera immédiatement opérationnelle si vous activez l'option de menu avec la touche **FN**, il faudra la valider spécialement si vous utilisez la procédure avec le menu de commande.

Appuyer sur la touche Set

Fonctionnement

Appuyer à fond sur le déclencheur pour réaliser la prise de vue

- La procédure en cours est signalée par la LED du retardateur qui clignote :
 - temps de latence de 12s : d'abord lentement, puis plus vite au cours des 2 dernières secondes
 - temps de latence de 2s : comme ce qui est indiqué pour les 2 dernières secondes
 Le compte à rebours s'affiche sur l'écran.

Remarques

- Un temps de latence déjà en cours peut être interrompu à tout moment en appuyant sur le déclencheur.
- Si le retardateur est activé, seules des prises de vue une à une sont encore possibles, c'est-à-dire qu'il n'est pas possible de combiner des prises de vue en série, des séries d'expositions automatiques et des prises de vue en rafale avec le mode retardateur.
- En mode retardateur, le réglage de l'exposition et la mise au point ne peuvent pas être effectués pas en appuyant sur le déclencheur, mais juste avant la prise de vue.

FORMATAGE DE LA CARTE MÉMOIRE

Normalement, il n'est pas nécessaire de formater une carte mémoire déjà utilisée. Toutefois, lorsque vous utilisez une carte encore non formatée pour la première fois, vous devez la formater. Dans ces cas-là, le sous-menu apparaît automatiquement. Il est cependant recommandé de formater les cartes mémoire de temps en temps, car certaines données résiduelles (informations liées aux prises de vue) peuvent altérer la capacité de la mémoire.

Configuration de la fonction

1. Sélectionner **Format** dans le menu et
2. la fonction désirée dans le sous-menu

Remarques

- Lors d'un formatage, les données présentes sur la carte ne sont pas supprimées définitivement. Seul le répertoire est supprimé, de sorte que les fichiers existants ne sont plus immédiatement accessibles. Un logiciel adapté permet de rendre les données de nouveau accessibles dans certaines conditions. Seules les données écrasées par l'enregistrement de nouvelles données sont effectivement supprimées définitivement. Par conséquent, prenez l'habitude de transférer le plus rapidement possible vos données sur un dispositif de stockage fiable, par exemple le disque dur de votre ordinateur.

- N'éteignez pas l'appareil pendant le formatage de la carte mémoire.
- Si la carte mémoire a été formatée sur un autre appareil, par exemple sur un ordinateur, reformatez-la sur l'appareil photo.
- Si le formatage est impossible, demandez conseil à votre revendeur ou au service Leica Product Support (adresse, voir page 125).
- Lors du formatage, même les photos protégées sont supprimées.

REMISE À ZÉRO DE LA NUMÉROTATION DES PHOTOS

Le Leica Q enregistre les numéros de photo par ordre croissant. Au début, tous les fichiers concernés sont stockés dans un dossier.

Pour structurer l'enregistrement des photos de manière plus claire, vous pouvez à tout moment créer un nouveau dossier pour y rassembler par groupes les photos à venir.

Configuration de la fonction

1. Sélectionner **Reset image numbering** dans le menu

Remarques

- Les noms de fichiers (par ex. L1002345.jpg) se composent de deux groupes, 100 et 2345. Les trois premiers chiffres constituent le numéro du dossier concerné, les chiffres suivants (au nombre de 4 à 7) correspondent au numéro d'ordre de la photo à l'intérieur du dossier. C'est la garantie qu'après utilisation de la fonction et le transfert des données sur un ordinateur, il n'y aura pas deux fois le même nom de fichier.
- Si vous désirez réinitialiser à 100 le numéro de dossier, formatez pour ce faire la carte mémoire et réinitialisez juste après le numéro du dossier. Le numéro de photo est également réinitialisé (à 0001).

PROFILS UTILISATEURS

Sur le Leica Q, il est possible d'enregistrer durablement n'importe quelle combinaison de paramètres de menu, p. ex. pour pouvoir y accéder à tout moment, facilement et rapidement, pour des situations ou sujets récurrents. Vous disposez au total quatre quatre emplacements de stockage pour ces combinaisons. Naturellement vous pouvez réinitialiser toutes les options de menu à leur configuration par défaut.

Création d'un profil

1. Configurer dans le menu les fonctions désirées
2. Sélectionner **User Profile** dans le menu
3. Sélectionner **Save as Profile** dans le sous-menu
4. Dans le sous-menu correspondant, sélectionner l'emplacement de stockage désiré
5. Valider la configuration à l'aide de la touche Set

Utilisation d'un profil

1. Sélectionner **Language** dans le menu et le réglage désiré dans le sous-menu

Réinitialiser tous les configurations du menu aux réglages par défaut

1. Sélectionner **RESET** dans le menu et
2. la configuration désirée dans le sous-menu

Remarque

Lors de la réinitialisation aux réglages par défaut, vos réglages de l'heure, de la date et de la langue ne sont pas réinitialisés.

MODE LECTURE

Le basculement entre le mode prise de vue et le mode lecture, comme également la plupart des réglages qu'ils possèdent, peuvent s'effectuer de deux manières, soit par effleurement, soit par une touche. Une liste des gestes disponibles pour la commande par effleurement, avec une description précise, figure en page 12.

BASCULEMENT ENTRE PRISE DE VUE ET LECTURE

Commande tactile

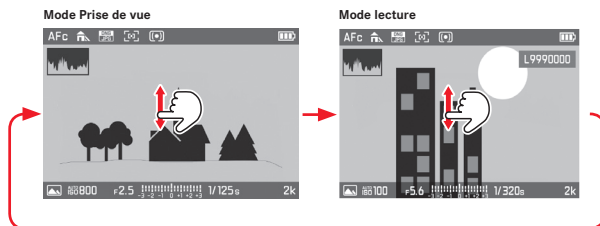

Commande par touche

Du mode prise de vue au mode lecture :
appuyer sur la touche **PLAY**

Du mode lecture au mode prise de vue :
Appuyer sur le déclencheur ou sur la touche **PLAY**

Mais vous pouvez également voir chaque photo automatiquement juste après la prise de vue.

Configuration de la fonction

1. Sélectionner **Auto Review** dans le menu
2. la durée ou la fonction désirée dans le sous-menu

Affichages

À la lecture apparaissent en en-tête et en pied de page les informations connues concernant la prise de vue, plus le numéro de la photo en haut à droite.

Si la fonction histogramme est configurée, le diagramme apparaît également en haut à gauche de l'image. Si l'affichage du détourage est configuré, les zones claires de l'image sans dessin sont signalées en rouge.

S'il n'y a pas de fichier image disponible sur la carte mémoire, apparaît alors **No valid picture to play**

Remarques

- Si vous réalisez des photos avec la fonction prises de vue en série, la série d'expositions automatique ou la fonction prises de vue en rafale, la photo qui s'affiche d'abord est la dernière ou la dernière sauvegardée de la série dans le cas où, à ce moment-là, toutes les prises de vue de la série n'ont pas encore été écrasées par la mémoire intermédiaire interne à l'appareil.
- Les fichiers qui n'ont pas été enregistrés par cet appareil photo ne pourront sans doute pas être lus par lui.
- Dans certains cas, l'image sur l'écran n'a pas la qualité habituelle ou l'écran reste noir et indique seulement le nom du fichier.

LECTURE DE PHOTOS EN FORMAT PORTRAIT

Si l'appareil a été tenu horizontalement lors de la prise de vue, la photo sera également représentée ainsi. Les prises de vue en format portrait, c'est-à-dire réalisées avec l'appareil tenu verticalement, s'affichent par contre normalement aussi à l'horizontale à la lecture. Cela peut s'avérer peu pratique avec un appareil tenu horizontalement. Le Leica Q présente une fonction grâce à laquelle vous pouvez toujours afficher l'image dans son orientation correcte.

Configuration de la fonction

1. Sélectionner **Display Settings** dans le menu,
2. **Auto Rotate Display** dans le sous-menu et
3. la configuration désirée dans le sous-menu correspondant
 - En sélectionnant **On**, vous obtiendrez des prises de vue en format portrait qui s'affichent automatiquement à la verticale.



Remarques

- Les prises de vue en format portrait représentées verticalement sont nécessairement beaucoup plus petites.
- Les prises de vue en format portrait affichées avec Auto Review sont également présentées d'abord sans avoir effectué de rotation même si la fonction Auto Rotate est activée.
- Même les prises de vue réalisées en format portrait peuvent occuper tout l'écran en mode lecture. Pour cela, tourner l'appareil en conséquence.

LECTURE DE PRISES DE VUE EN SÉRIE

Les séries de prises de vue avec les fonctions images en série et série d'expositions, mais particulièrement celles réalisées avec la fonction rafale, comportent le cas échéant de très nombreuses prises de vue différentes. Si l'ensemble de ces photos était systématiquement montré, la recherche rapide d'autres photos en serait rendue difficile.

Le Leica Q possède une fonction permettant d'afficher tout d'abord ce genre de série de photos avec une seule photo « ambassadrice ».

Les photos en série sont signalées par  et une série de photos en rafale par .





Configuration de la fonction

1. Sélectionner **Play Mode Setup** dans le menu,
2. **Group display mode** dans le sous-menu et
3. la configuration désirée dans le sous-menu correspondant
 - Si vous sélectionnez **On**, vous voyez apparaître les photos « ambassadrices » et avec **Off** l'ensemble des séries de photos concernées.

Avec **On**, les photos d'une série sont rassemblées en un seul groupe. Pour les groupes de ce type, seule une photo « ambassadrice » s'affiche, c'est-à-dire que d'autres photos de la série ne peuvent pas être présentées. Avec **Off**, il est par contre possible d'afficher l'ensemble des photos de la série concernée avec Parcourir. Au sein de chaque groupe, les photos sont numérotées de 1 à x.

Indépendamment de la configuration **On** du menu, et sans modifier celui-ci, vous pouvez basculer à tout moment d'une variante à l'autre lors de la lecture.

Appuyer en haut ou en bas sur le bouton de navigation

- La fonction activée est signalée par   et **PLAY**, celle qui est désactivée par  .

Lecture automatique

La lecture automatique des prises de vue en série peut représenter éventuellement beaucoup mieux, voire de manière plus claire, les événements photographiés que ce que permettrait le défilement manuel. Cela peut se produire avec les prises de vue en série existantes ou encore avec une vidéo réalisée par l'appareil à partir de celles-ci.

Pour cela, il est indispensable de rassembler les prises de vues en un seul groupe avec **On**.

Consulter les prises de vue existantes

Effleurer **PLAY** ou appuyer sur la touche **Set**

Au cours de la lecture automatique, vous pouvez à tout moment accéder à d'autres photos de la série grâce à la molette. Par ailleurs, vous pouvez définir l'ordre et le temps d'arrêt par photo et également s'il faut de plus enregistrer la série en format vidéo.

1. Effleurer l'écran à n'importe quel endroit ou appuyer sur la touche **Set**

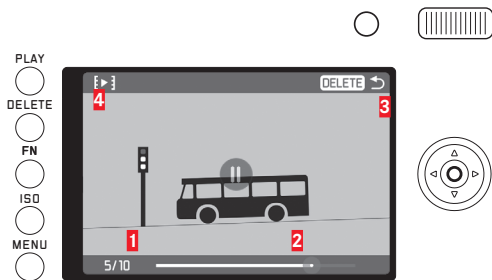

- 1 Compteur, photo affichée/nombre total
 - 2 Barre de progression
 - 3 Indication de la touche permettant d'interrompre la lecture
 - 4 Symbole pour l'accès au sous-menu
2. Effleurer **[▶]** ou appuyer à droite ou à gauche du bouton de navigation jusqu'à ce que **[▶]** apparaisse en rouge

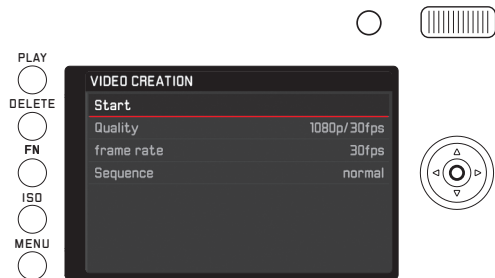

3. Dans le sous-menu **Quality**, sélectionner le format vidéo désiré, dans le sous-menu **frame rate** la durée d'affichage de chaque photo et l'ordre dans le sous-menu **Sequence** (normal = vers l'avant, ou l'inverse)
4. **Select Start** pour valider la réalisation de la vidéo
 - Un écran intermédiaire apparaît. Il comporte la durée de traitement ainsi qu'une question.
5. Démarrer l'opération - **Yes**, ou annuler - **No**
 - Peu de temps après (pendant le traitement des données) apparaît sur l'écran une indication appropriée. Par ailleurs elle signale que l'opération en cours peut être annulée à tout moment en appuyant sur la touche Set. Ensuite apparaît l'écran d'accueil de la nouvelle vidéo.

La lecture de la vidéo s'effectue comme indiqué à partir de la page 90.

SÉLECTIONNER/PARCOURIR LES PHOTOS

Commande tactile

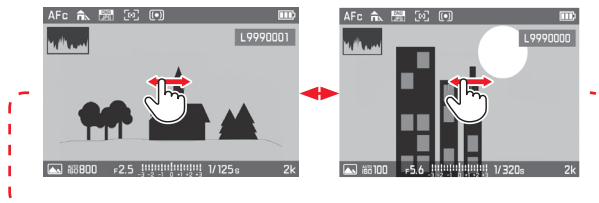

Commandé par une touche

Appuyer à droite ou à gauche sur le bouton de navigation

Glisser le doigt vers la droite ou appuyer à droite permet d'accéder aux photos les plus récentes (aux numéros les plus élevés), glisser le doigt vers la gauche ou appuyer à gauche vers les plus anciennes (aux numéros les moins élevés).

Les photos s'affichent en une boucle sans fin, c'est-à-dire que lorsque la dernière, ou la première, photo est atteinte, celle qui apparaît ensuite est de nouveau la première, ou la dernière.

AGRANDIR/RÉDUIRE LA TAILLE DES PHOTOS

La consultation de la photo agrandie permet de mieux juger de la netteté.

Commande tactile

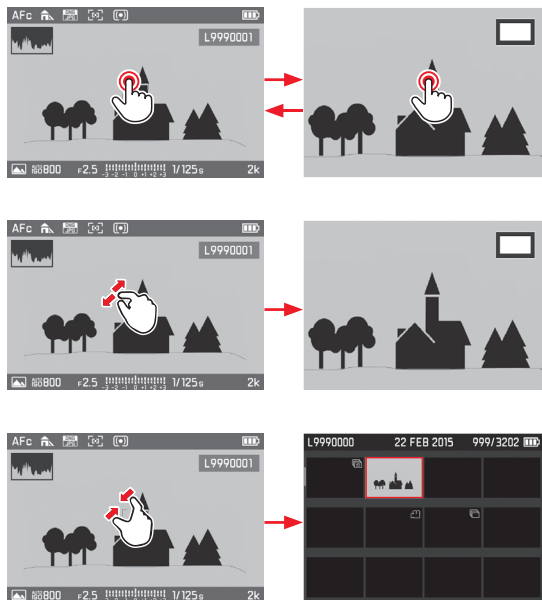

Commandé par une touche

Tourner la molette vers la droite (pour agrandir) ou vers la gauche (pour réduire)

L'agrandissement est progressif, au maximum jusqu'à 1/1 (1 pixel sur la photo = 1 pixel sur l'écran)

En appuyant sur la touche Set, vous pouvez à tout moment retrouver la lecture à taille normale.

Lecture simultanée de 12 ou 30 photos

La lecture de 12 ou de 30 photos de taille réduite permet d'avoir un aperçu ou de trouver plus rapidement une photo.

Commande tactile

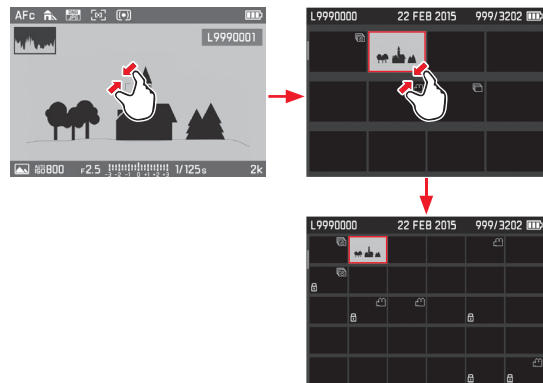

Commandé par une touche

Tourner la molette vers la gauche, un cran au-delà de la photo normale = 12 miniatures, deux = 30 miniatures

- La dernière photo affichée en taille normale est signalée par un cadre rouge.

Remarques

- Il n'est pas possible d'agrandir les vidéos.
- Avec l'affichage agrandi et avec l'affichage 12 ou 30 miniatures, il n'est pas possible d'avoir accès aux informations complémentaires.
- Plus l'agrandissement est important, plus la qualité de lecture laisse à désirer du fait de la résolution relativement moins bonne.
- Les photos réalisées avec d'autres appareils peuvent ne pas être agrandies le cas échéant.

Sélectionner une photo en mode affichage 12 ou 30 miniatures

Commande tactile

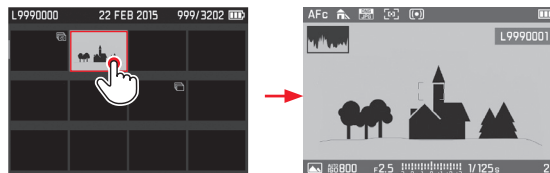

Commandé par une touche

1. Sélectionner la photo désirée en appuyant sur le côté du bouton de navigation approprié
 - La photo sélectionnée est signalée par le cadre rouge.
2. Appuyer sur la touche Set
 - La photo sélectionnée s'affiche en taille normale.

CHOIX DU CADRAGE

Sur une photo agrandie, vous pouvez déplacer le cadrage du centre de la photo, par ex. pour vérifier le rendu de certains détails du sujet qui ne se trouvent pas au centre.

Commande tactile

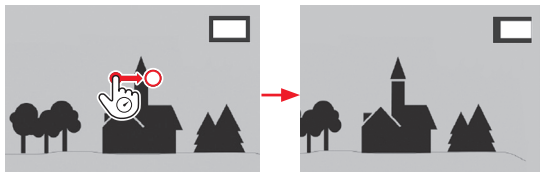

Commandé par une touche

Appuyer sur le côté du bouton de navigation correspondant au sens de déplacement désiré

- L'affichage indique la position approximative du cadrage sur la photo.

SUPPRIMER DES PRISES DE VUE

Il est possible à tout moment de supprimer des prises de vue sur la carte mémoire, selon les besoins certaines, plusieurs ou toutes à la fois.

Important

La suppression d'une prise de vue est définitive. Il n'est ensuite plus possible de la retrouver.

Activation de la fonction Suppression :

*Appuyer sur la touche **DELETE***

- Le menu Suppression apparaît.

Remarque

Même quand le menu Suppression est activé, il est toujours possible de sélectionner d'autres prises de vue en appuyant sur le bouton de navigation côté droit ou côté gauche.

Quitter le menu Suppression sans supprimer des prises de vue

Commande tactile



Commandé par une touche

Appuyer sur la touche **PLAY**

ou

1. sélectionner un symbole avec le bouton de navigation (appuyer sur la partie supérieure ou inférieure) ou avec la molette
2. Appuyer sur la touche Set pour valider

Supprimer des prises de vue une à une

Commande tactile

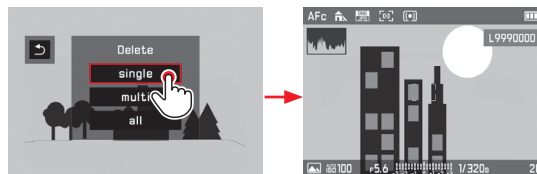

Commandé par une touche

1. sélectionner Single avec le bouton de navigation (appuyer sur la partie supérieure ou inférieure) ou avec la molette
2. Appuyer sur la touche Set pour valider
 - Après la suppression, la prise de vue suivante s'affiche. Si la photo est protégée, elle continue à s'afficher et le message **This file is protected** apparaît brièvement.

Important

Les photos sont supprimées immédiatement après les opérations indiquées ci-dessus, c'est-à-dire sans autre « demande par précaution ».

Supprimer plusieurs prises de vue en même temps

Commande tactile

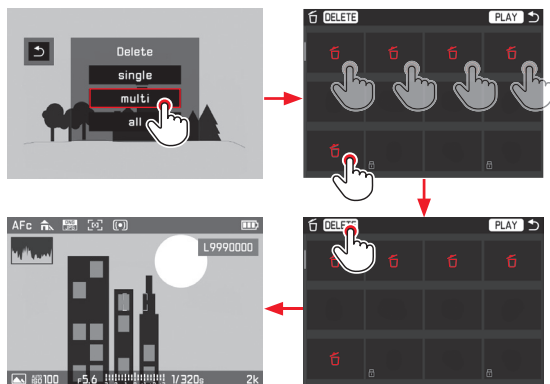

Commandé par une touche

1. Sélectionner **Multi** à l'aide du bouton de navigation ou de la molette
2. Appuyer sur la touche Set pour valider
 - L'affichage 12 miniatures apparaît.
3. Appuyer à nouveau sur la touche Set pour signaler la prise de vue entourée
 - La prise de vue entourée est signalée par .
4. Sélectionner et signaler de la même manière les autres prises de vue à supprimer

Remarques

- La suppression du marquage des prises de vue s'effectue exactement de la même manière que le marquage lui-même.
- Il est possible à tout moment de quitter le sous-menu **Multi** sans prise en compte du marquage des photos en appuyant sur la touche **PLAY**.

5. Appuyer sur la touche DELETE

- Pendant un bref laps de temps (durant le processus de suppression) apparaît un message approprié sur l'écran, puis la prochaine prise de vue non supprimée.

Important

Les prises de vue sont supprimées immédiatement après les opérations indiquées ci-dessus, c'est-à-dire sans autre « demande par précaution ».

Supprimer toutes les prises de vue

Commande tactile

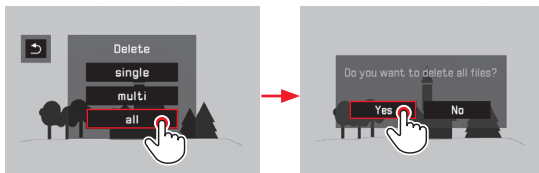

Commandé par une touche

1. Sélectionner **All** avec le bouton de navigation (appuyer sur la partie supérieure ou inférieure) ou avec la molette,
 - Par précaution, une demande s'affiche sur l'écran.
2. Sélectionner **Yes** ou **No** avec le bouton de navigation (appuyer côté gauche ou côté droit) ou avec la molette et
3. Appuyer sur la touche Set pour valider
 - Une fois le processus de suppression terminé apparaît sur l'écran le message **No valid picture to play.**

PROTECTION DES PRISES DE VUE/SUPPRESSION DE LA PROTECTION CONTRE L'EFFACEMENT

Les prises de vue enregistrées sur la carte mémoire peuvent être protégées contre un effacement accidentel. Cette protection peut être désactivée à tout moment. Pour chaque opération, le fonctionnement peut s'effectuer au choix par commande tactile ou à partir d'une touche, comme indiqué au paragraphe précédent.

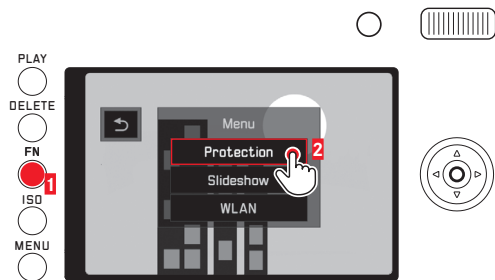

Configuration de la fonction

1. Appuyer sur la touche **FN**
2. Sélectionner **Protection**



La suite du fonctionnement est différent si vous voulez protéger une, plusieurs ou l'ensemble des prises de vue, ou si vous voulez supprimer la protection anti-effacement existante.



Protection de certaines prises de vue/Suppression de la protection anti-effacement pour une prise de vue

3. Sélectionner **Single**
 - Le sous-menu **Protection** s'éteint. Si la prise de vue n'était pas protégée auparavant,  s'affiche ; si elle était déjà protégée,  ne s'affiche plus.

Remarque

Il est également possible de sélectionner d'autres prises de vue, même si la fonction **Single** est sélectionnée.

Protection de plusieurs prises de vue/Suppression de la protection anti-effacement pour plusieurs prises de vue

3. Sélectionner **Multi**
 - Le sous-menu **Protection** s'éteint. L'affichage 12 miniatures apparaît, le cas échéant les photos protégées sont signalées par .
4. *Sélectionner les photos à protéger ou celles sur lesquelles la protection anti-effacement doit être supprimée*
 Cette protection ou la suppression des photos sélectionnées intervient immédiatement.
 - Le cas échéant, il apparaît brièvement une information indiquant le traitement en cours. Ensuite  s'affiche dans les photos auparavant non protégées ou s'efface dans celles qui étaient protégées auparavant.
5. Sélectionner **PLAY**
 - La dernière photo encadrée s'affiche avec ou sans .

Remarque

Il est possible à tout moment de quitter le sous-menu **Multi** sans prise en compte du marquage des photos en appuyant sur la touche **PLAY**.

Protection de toutes les photos

3. Sélectionner **Protect all**
 - Le sous-menu **Protection** s'éteint. Le cas échéant, il apparaît brièvement une information indiquant le traitement en cours, puis la dernière photo consultée accompagnée de .

Suppression de la protection anti-effacement pour toutes les photos

3. **Unprotect all** à sélectionner
 - Le sous-menu **Protection** s'éteint. Le cas échéant, il apparaît brièvement une information indiquant le traitement en cours, puis la dernière photo consultée accompagnée de .

LECTURE DES VIDÉOS

Si un enregistrement vidéo est sélectionné, **PLAY ▶** apparaît sur l'écran.

Démarrage de la lecture

Commande tactile

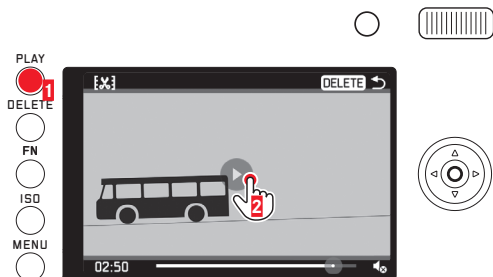

Commandé par une touche

Appuyer sur la touche Set

Activation des symboles de commande audio et vidéo

(uniquement si la lecture est en cours)

Commande tactile

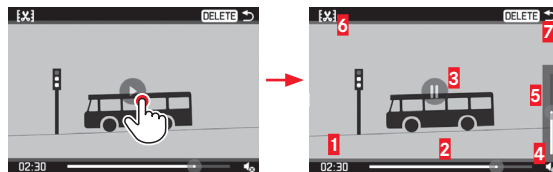

Commandé par une touche

Appuyer sur la touche Set ou sur le bouton de navigation ou faire tourner la molette

- 1** Durée terminée
- 2** Barres de progression avec zone de contact
- 3** Lecture interrompue
- 4** Volume
- 5** Barres de progression du volume avec zone de contact
- 6** Raccourcir la vidéo
- 7** Terminer la lecture

Remarques

- L'activation des symboles stoppe la lecture.
- Les symboles s'éteignent au bout d'environ 3s.

Interruption de la lecture

Commande tactile

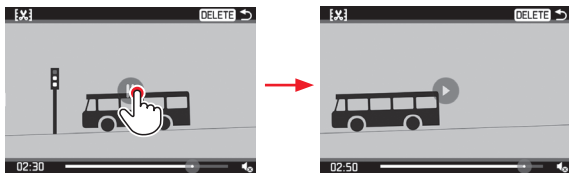

Commandé par une touche

Appuyer sur la touche Set

Poursuivre la lecture à partir d'un endroit quelconque

Commande tactile

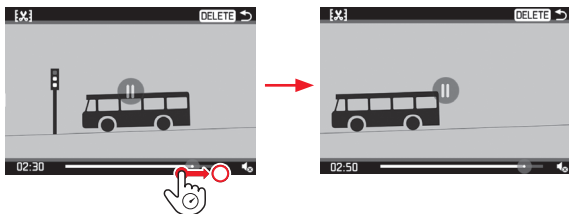

Commandé par une touche

Tourner la molette (vers la droite = avancer/vers la gauche = revenir en arrière)

Stopper la lecture

(Situation initiale : lecture interrompue)

Commande tactile

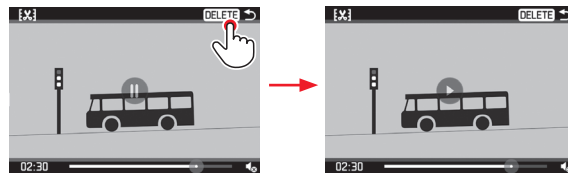

Commandé par une touche

1. *Appuyer sur le bouton de navigation côté droit ou côté gauche jusqu'à ce que ➔ apparaisse en rouge*
2. *Appuyer sur la touche Set*
ou
appuyer sur la touche **PLAY**
ou
appuyer sur la touche **DELETE**

Réglage du volume

(Situation initiale : lecture interrompue)

Commande tactile

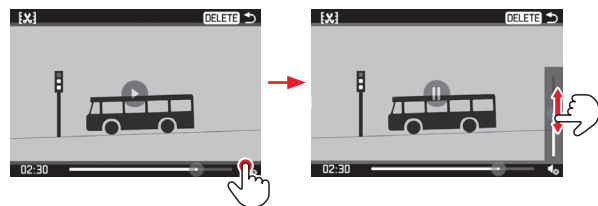

Commandé par une touche

- Appuyer en haut ou en bas sur le bouton de navigation
 - La barre de progression du volume apparaît.
- Appuyer en haut (plus fort) ou en bas (moins fort) sur le bouton de navigation

Remarque

Quand la barre de progression est tout en bas, la lecture du son est désactivée ; le symbole du volume se transforme en .

Suppression des parties initiales ou finales

(Situation initiale : lecture interrompue)

Commande tactile

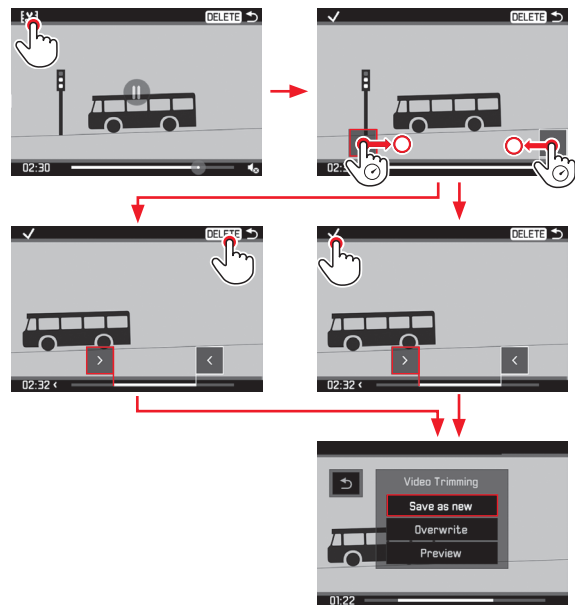

Commandé par une touche

1. Appuyer sur le bouton de navigation côté droit ou côté gauche jusqu'à ce que **[X]** apparaisse en rouge
2. Appuyer sur la touche Set
3. Déterminer les endroits de coupure en appuyant sur le bouton de navigation côté gauche ou côté droit.
 - L'endroit de coupure est signalé en rouge.
4. Déplacer les endroits de coupure avec la molette
 - Durant ce processus, l'affichage indique la durée écoulée concernée et aussi l'image fixe du point de départ et du point d'arrivée choisis.
5. Appuyer en haut sur le bouton de navigation, puis côté droit ou côté gauche j jusqu'à ce que **✓** apparaisse en rouge
6. Appuyer sur la touche Set pour valider
 - Le sous-menu correspondant s'affiche **Video Trimming** s'affiche.

La suite du fonctionnement s'effectue par la sélection de l'un des trois points du sous-menu **Video Trimming**, soit par commande tactile ou à l'aide du bouton de navigation pour la sélection et de la touche Set pour la validation.

Save as new

La nouvelle vidéo est enregistrée en plus, celle qui existait auparavant est sauvegardée.

Overwrite

La nouvelle vidéo est enregistrée, celle qui existait auparavant est supprimée.

Preview

La nouvelle vidéo démarre. Elle n'est pas enregistrée et celle qui existait auparavant n'est pas supprimée.

- Le cas échéant, du fait de la durée nécessaire au traitement des données s'affiche d'abord provisoirement une indication correspondante, puis la séquence initiale de la nouvelle vidéo.

DIAPORAMA

Les photos enregistrées sur la carte mémoire peuvent s'afficher automatiquement l'une après l'autre. Pour cela, vous pouvez définir si toutes les prises de vue s'afficheront, ou seulement les photos ou seulement les vidéos, ainsi que la durée d'affichage de chaque photo. Pour chaque opération, le fonctionnement peut s'effectuer au choix par commande tactile ou à partir d'une touche, comme indiqué au paragraphe « Supprimer des prises de vue » (voir page 84).

Configuration de la fonction / Démarrage du diaporama

1. Appuyer sur la touche **FN**
2. Sélectionner **Slideshow**



3. Sélectionner **Duration**

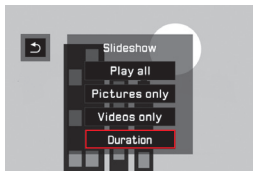

4. Sélectionner la durée souhaitée

Remarque

Les prises de vue d'une série, rassemblées sous forme de groupe de photos à partir d'une configuration du menu (voir page 78), s'affichent indépendamment de la durée définie. Si toutes les photos du groupe doivent s'afficher aussi longtemps que le paramétrage défini, il faut modifier la configuration du menu correspondant. Les vidéos s'affichent systématiquement en intégralité.

5. Sélectionner **Play all**, **Pictures only** ou **Videos only**
 - Une information indiquant le traitement en cours apparaît brièvement.

Le diaporama commence ensuite automatiquement.

Fin du diaporama

Le diaporama défile jusqu'à ce que vous l'arrêtez.

Effleurer l'écran à n'importe quel endroit ou appuyer sur n'importe quelle touche

LECTURE SUR DES APPAREILS HDMI

Le Leica Q vous offre la possibilité de regarder vos prises de vue sur un téléviseur, sur un projecteur ou sur un moniteur à entrée HDMI et donc avec une qualité de lecture optimale. Par ailleurs, vous pouvez choisir entre quatre résolutions : **1080p**, **1080i**, **720p** et **480p**:

Configuration de la fonction

1. Sélectionner **HDMI** dans le menu et
2. la configuration désirée dans le sous-menu

Connexion/affichage des prises de vue

1. Insérer les fiches du câble HDMI dans les ports HDMI de l'appareil photo et du téléviseur ou du moniteur ou du projecteur
2. Connecter le téléviseur, le projecteur ou le moniteur ; si la connexion HDMI n'est pas reconnue automatiquement, choisir l'entrée qui convient
3. Mettre en marche l'appareil
4. Activer le mode lecture avec la touche **PLAY**

Remarques

- Pour la connexion à un téléviseur, à un moniteur ou à un projecteur, il faut un câble HDMI.
- Si le téléviseur, le projecteur ou le moniteur présente une résolution maximale plus faible que celle définie sur l'appareil photo, celui-ci bascule automatiquement sur la résolution maximale de l'appareil connecté. Si, par exemple, vous avez défini **1080p** sur l'appareil photo et que l'appareil connecté ne présente qu'une résolution maximale de **480p**, l'appareil photo bascule automatiquement sur la résolution correspondante.
- Pour plus de détails sur les réglages indispensables, consultez le mode d'emploi du téléviseur, du projecteur ou du moniteur concerné.
- L'image qui s'affiche sur un écran externe ne comporte aucune des informations figurant sur l'écran, ou sur le viseur, de l'appareil photo.

DIVERS

TRANSFERT DES DONNÉES SUR UN ORDINATEUR

Le Leica Q est compatible avec les systèmes d'exploitation suivants :

Microsoft®: Windows® 7®/8®

Apple® Macintosh®: Mac® OS X (10.6) et ultérieurs

Pour le transfert des données, l'appareil photo est équipé d'une interface USB 2.0 High-

Speed. Celle-ci permet le transfert rapide des données vers un ordinateur possédant une interface de même type.

AU MOYEN D'UN CÂBLAGE USB ET AVEC L'APPAREIL PHOTO SERVANT DE LECTEUR EXTERNE

Avec les systèmes d'exploitation Windows

L'appareil photo est reconnu comme lecteur externe par le système d'exploitation qui lui attribue une lettre de lecteur. Transférez les données image sur votre ordinateur avec Explorateur Windows et enregistrez-les sur l'ordinateur.

Avec les systèmes d'exploitation Mac

La carte mémoire apparaît comme support de stockage sur le bureau. Transférez les données image sur votre ordinateur avec Finder et enregistrez-les sur l'ordinateur.

Important

- Utilisez exclusivement le câble USB fourni.
- Pendant le transfert des données, la connexion par le câble USB ne doit être interrompue à aucun prix, sinon l'ordinateur et/ou l'appareil photo peut « planter ». Le cas échéant, la carte mémoire peut être endommagée de manière irréparable.
- Pendant le transfert des données, ne pas déconnecter l'appareil photo et lui-même ne doit pas s'arrêter du fait d'une insuffisance de charge, car sinon l'ordinateur peut « planter ».
- Pour la même raison, ne retirer la batterie à aucun prix quand la connexion est activée. Quand la charge de la batterie décline pendant le transfert des données, un écran apparaît avec l'affichage de la charge de la batterie qui clignote. Dans ce cas-là, mettez fin au transfert de données, éteignez l'appareil photo et rechargez la batterie.

TRANSFERT DE DONNÉES SANS FIL ET COMMANDE À DISTANCE DE L'APPAREIL PHOTO

Vous pouvez commander l'appareil photo à distance avec un smartphone ou une tablette ou utiliser le smartphone ou la tablette comme support de stockage externe. Pour cela, il faut d'abord télécharger l'appli «  Leica Q » sur votre smartphone. Cette appli est disponible sur Google Play Store™ pour les appareils Android™ et aussi sur l'Apple App Store™ pour es appareils iOS™.

Remarque

Dans le paragraphe qui suit, le terme de « smartphone » concerne aussi bien les smartphones que les tablettes.

Choix des méthodes de connexion

Il existe deux possibilités pour établir la connexion entre votre appareil photo et votre smartphone. Si vous avez accès à un WLAN, la méthode **Client** est recommandée. Avec cette méthode, l'appareil photo et votre smartphone se trouvent dans le même réseau WLAN. L'établissement d'une connexion directe (**Host**) est particulièrement pratique s'il n'existe pas de WLAN disponible. Avec cette méthode, l'appareil photo crée un access point sur lequel vous pouvez vous inscrire avec votre smartphone.

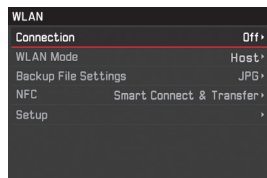

Configuration de l'hôte WLAN

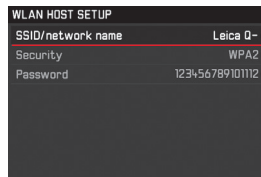

Dans cette option de menu, toutes les configurations sont déjà prédéfinies par défaut. Avec l'option de menu **SSID/network name**, vous pouvez modifier le nom de l'appareil photo dans le réseau. Il est recommandé de conserver la méthode de cryptage **WPA2** pré-installée. Dans l'option de menu **Password**, vous pouvez introduire un mot de passe personnalisé.



Établissement d'une connexion avec un smartphone en mode **Host**

Utilisation d'un appareil iOS



Établissement d'une connexion avec QR code :

1. Lancer la  Leica Q App sur votre iPhone et
2. Sélectionner **QR-Code**
3. Lire le QR code qui s'affiche sur l'appareil photo avec la  Leica Q App
4. Installer le profil « **LEICA Q** » sur votre iPhone
5. Sélectionner d'abord **install**, puis **install** et ensuite **Done**
 - Un message s'affiche dans le navigateur Internet sur l'iPad ou l'iPhone.
6. Si un mot de passe est nécessaire pour accéder à l'iPhone, il faut entrer celui-ci
7. Appuyer sur la touche Accueil pour fermer le navigateur Internet

- Sélectionner et activer **WLAN** dans **Setting** sur l'iPhone
Sélectionner ensuite le SSID qui s'affiche sur l'appareil photo
(par défaut : Leica Q-*****)
- Revenir à l'écran d'accueil et lancer alors l'appli  Leica Q.

Utilisation d'un appareil Android

Établissement d'une connexion avec QR code :



- Lancer l'appli  Leica Q sur votre appareil Android
- Sélectionner **QR-Code**
- Lire le QR code qui s'affiche sur cet appareil avec la  Leica Q App



Établissement d'une connexion avec SSID et mot de passe :

- Lancer l'appli  Leica Q sur votre appareil Android
- Sélectionner **WLAN**
- Sélectionner le SSID qui s'affiche sur cet appareil.
- Entrer le mot de passe affiché sur cet appareil (uniquement lors de la première connexion)

Établissement d'une connexion avec NFC :

- Lancer l'appli  Leica Q sur votre smartphone
- Pendant la durée de la recherche de l'appli  Leica Q, tenir le smartphone à l'emplacement indiqué sur l'illustration

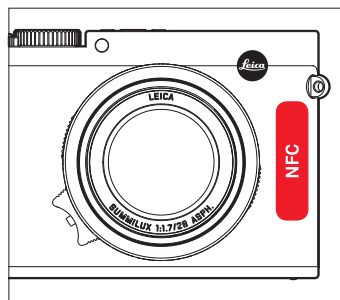

- Pour valider, appuyer sur **Yes**
 - Quand la connexion a été établie, les prises de vue réalisées par l'appareil photo s'affichent en temps réel sur le smartphone.

Remarques

- L'établissement de la connexion peut prendre un certain temps.
- Les smartphones connectés sont enregistrés sur l'appareil photo.

CONFIGURATION DU CLIENT WLAN

En mode réseau **Client**, vous pouvez sélectionner les réseaux WLAN disponibles dans l'option de menu Setup.

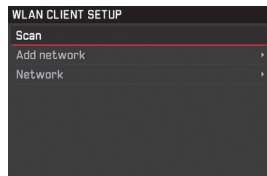

ÉTABLISSEMENT D'UNE CONNEXION AVEC UN SMARTPHONE EN MODE **Client**



1. Sélectionner l'option **WLAN** et
2. **WLAN Mode Client** dans le sous-menu
3. Sélectionner le réseau désiré dans le sous-menu **Setup** et entrer ensuite le code d'accès

Remarque

Grâce à **Add network**, vous pouvez établir la connexion avec un réseau éventuellement caché par la saisie de la SSID, de la méthode de cryptage et de la méthode de connexion.

VARIANTES DE FONCTIONNEMENT DU WLAN

Réaliser des prises de vue par la commande à distance (remote control)

1. Sélectionner **WLAN** et
2. **Connection Remote contro** dans le sous-menu
3. Réaliser une connexion avec un smartphone
4. Sélectionner **Camera Control** dans l'appli  Leica Q
5. Réaliser vos prises de vue
 - Les photos réalisées sont enregistrées dans l'appareil.
 - Les principales configurations sont disponibles dans la  Leica Q App.

Sauvegarder sur le smartphone les prises de vue par WLAN (backup)

Les prises de vue JPG enregistrées avec l'appareil sont également enregistrées et s'affichent sur le smartphone.

1. Sélectionner l'option **WLAN** et
2. **Backup** dans le sous-menu **Connection**
3. Réaliser une connexion avec un smartphone.
4. Lancer la  Leica Q App sur votre smartphone.
 - Si vous effleurer la prise de vue, elle s'affichera en taille plus grande.

Remarques

- Les fichiers DNG sont enregistrés uniquement sur la carte SD de l'appareil photo.
- Par défaut, sur l'appareil photo, la partie **WLAN** de l'option **Backup File Settings** est paramétrée sur **JPG**. Grâce à **JPG + MP4**, les prises de vue vidéo sont également transférées sur votre smartphone.

Remarques

- En cas d'utilisation d'appareils ou de systèmes informatiques exigeant une meilleure sécurité que les appareils WLAN, il faut s'assurer de la mise en œuvre sur les systèmes utilisés de mesures appropriées en matière de sécurité et de protection contre les dysfonctionnements.
- Leica Camera AG décline toute responsabilité concernant les dommages dus à l'utilisation de l'appareil photo à d'autres fins que l'utilisation en tant qu'appareil WLAN.
- La fonction WLAN est supposée être utilisée dans les pays où cet appareil photo est commercialisé. Il existe un risque que l'appareil photo contrevienne aux dispositions en matière de radiotransmission s'il est utilisé dans d'autres pays que ceux dans lesquels il est commercialisé. Leica Camera AG décline toute responsabilité en cas de manquement à cette règle.
- Tenez compte du fait qu'il existe un risque d'interception par des tiers des données transmises et reçues par radiotransmission. Il est fortement conseillé d'activer le cryptage dans la configuration du Wireless Access Point afin de garantir la sécurité des informations.
- Évitez d'utiliser l'appareil photo dans des zones de champs magnétiques, d'électricité statique ou de perturbations, par ex. à proximité d'un four à micro-ondes. Sinon les radiotransmissions pourraient ne pas atteindre l'appareil photo.
- En cas d'utilisation de l'appareil photo à proximité d'appareils tels que les fours à micro-ondes ou les téléphones sans fil utilisant la bande de fréquence radio de 2,4 GHz, les deux appareils peuvent connaître une dégradation de leurs performances.
- Ne les connectez pas via des réseaux sans fil que vous n'êtes pas habilité à utiliser.
- Quand la fonction WLAN est activée, elle recherche automatiquement les réseaux sans fil. Durant cette opération peuvent s'afficher aussi certains réseaux pour lesquels vous n'avez pas d'habilitation (SSID : désigne le nom pour l'identification d'un réseau via une connexion WLAN). Cependant n'essayez pas d'établir une connexion avec ce genre de réseaux, car cela pourrait être considéré comme un accès non autorisé.

TRAVAIL AVEC DES DONNÉES BRUTES (DNG)

Si vous voulez utiliser le format DNG (Digital Negativ) standardisé et pérenne, vous avez besoin d'un logiciel spécialisé pour convertir les données brutes enregistrées en images de grande qualité, par exemple le convertisseur professionnel de données brutes Adobe® Photoshop® Lightroom®. Il offre des algorithmes optimisés pour le traitement numérique des couleurs, ceux-ci assurant également une grande netteté et une résolution de l'image exceptionnelle. Lors du traitement de vos images, vous pouvez régler ultérieurement certains paramètres, tels que les dégradés, la netteté, etc., afin d'obtenir une qualité d'image optimale.

INSTALLATION DES MISES À JOUR DU MICROPROGRAMME

Leica s'efforce sans cesse de développer et d'optimiser ses produits.

À cet effet, Leica Camera AG propose en cas de besoin des mises à jours du microprogramme que vous pouvez télécharger sur notre page d'accueil. Quand vous aurez enregistré votre appareil photo, Leica Camera AG vous tiendra informé de toutes les nouvelles mises à jour.

Si vous voulez savoir quelle version du microprogramme est installée :

1. sélectionner **Camera Information** dans le menu et
2. **Firmware Version** dans le sous-menu

Dans le même sous-menu, vous pouvez à d'autres numéros d'agrément concernant les appareils ou à des numéros d'agrément en fonction des pays.

ACCESSOIRES

Important

Utilisez avec l'appareil photo uniquement les accessoires mentionnés et décrits ici ou par Leica Camera AG.

ÉTUI DE PROTECTION LEICA Q

L'étui de protection permet d'accéder facilement à tous les éléments de commande de l'appareil photo qui peut rester dans son étui même en cours d'utilisation. Un rabat dans le fond permet non seulement l'accès au logement de la batterie/de la carte mémoire, mais comporte également un support pour une autre carte mémoire. En cuir noir véritable de qualité.

(N° de commande 19 501)

ÉTUI BANDOULIÈRE LEICA Q

Demi-coque pour fixation à la ceinture. Allie le port confortable, la protection et l'accès rapide à l'appareil photo. En cuir noir.

(N° de commande 19 503)

SACOCHÉ POUR LEICA Q

Sacoche en cuir véritable de grande qualité dans le style traditionnel. La partie frontale se relève si bien que l'appareil photo peut s'utiliser tout en restant dans la partie arrière de la sacoche. Un rabat dans le fond permet non seulement l'accès au logement de la batterie/de la carte mémoire, mais comporte également un support pour une autre carte mémoire.

(N° de commande 19 502)

COURROIE DE PORT

Il est possible de choisir entre cinq versions.

(N° de commande 18 776 [avec languette protectrice, cuir, noire]/18 777 [avec languette protectrice, cuir, cognac]/18 836 [cuir, marron foncé] / 18 837 [cuir, marron]/14 884 [Artisan & Artist, soie, verte])

DRAGONNE

Il est possible de choisir entre cinq versions.

(N° de commande 18 782 [avec languette protectrice, noire]/18 783 [avec languette protectrice, cognac]/18 838 [marron foncé]/18 839 [marron]/14 885 [Artisan & Artist, soie, verte])

ÉTUI POUR CARTE MÉMOIRE/CARTE DE CRÉDIT

En cuir, à utiliser au choix avec un insert pouvant contenir 3 cartes mémoire ou sans insert pouvant contenir 3 cartes de crédit. Avec l'envers de l'insert, vous pouvez nettoyer l'écran de votre appareil photo.

(N° de commande 18 538 [noir], 18 539 [cognac])

FOURRE-TOUT

« ARTISAN & ARTIST EDITION FOR LEICA »

Un fourre-tout compact, d'excellente qualité parfaitement adapté au matériel photo pour des petits déplacements ou des trajets urbains. Il allie qualité des matières et finition soignée. Grâce au mélange de matières avec la robustesse du Nylon et le raffinement du cuir noir, à la fois il résiste aux intempéries et il est très élégant. (N° de commande 14 883)

CREATIVE DAY BAG LEICA Q

Coupe ergonomique, en cuir véritable, noir, de qualité. (N° de commande 19 504)

POIGNÉE LEICA Q

La poignée permet une prise en main particulièrement sûre de l'appareil photo, également pour transporter celui-ci. Elle se fixe avec une vis moletée sur le dessous de la poignée au filetage pour trépied de l'appareil photo. Au niveau de la prise en main, elle présente un taraudage permettant de fixer une boucle pour doigts. (N° de commande 19 505)

BOUCLES POUR DOIGTS POUR POIGNÉE Q

Les petites boucles en caoutchouc se fixent à la poignée avec leur vis et offrent une prise en main encore plus sûre de l'appareil. Existents en trois tailles.
(N° de commande 14 646 [s]/14 647 [m]/14 648 [l])

FILM PROTECTEUR POUR ÉCRAN

Ce film auto-adhésif protège la surface de l'écran des rayures et améliore même la visibilité et l'identification de l'image sur l'écran, car il réduit la lumière réfléchie gênante.

(N° de commande 19 506)

FILTRE ANTI-UVA

Ce filtre de couleur neutre peut s'utiliser pour protéger la lentille frontale de l'objectif. Simultanément il peut réduire les flous et les teintes bleutées provoquées par la partie gênante des UV de la lumière du jour, en particulier à la mer et à la montagne.

(N° de commande 13 328)

FLASH

Avec ses dimensions compactes et son design conçu pour l'appareil photo, le système de flash Leica SF 26 s'avère particulièrement bien adapté. Il se distingue par sa simplicité d'emploi. (N° de commande 14 622)

TRÉPIEDS/ROTULES

La fixation de l'appareil photo sur un trépied garantit une absence de flou de bougé, une condition indispensable pour des prises de vue vraiment nettes quelle que soit la longueur des temps de pose. Leica propose différents modèles pour des domaines d'utilisation les plus variés.

Trépieds

(N° de commande 14 100 [petit trépied], 14 101 [trépied de voyage, carbone])

Rotules

(N° de commande 14 108 [rotule sphérique courte, argent], 14 109 [rotule sphérique courte, noire], 14 110 [rotule sphérique longue, argent], 14 112 [rotule sphérique longue, noire], 14 113 [rotule sphérique 24, noire])

PIÈCES DE RECHANGE

N° de commande

Câble secteur COR.....	423-114.001-003
Câble secteur TW.....	423-114.001-004
Câble secteur EU.....	423-114.001-005
Câble secteur CHN.....	423-114.001-006
Câble secteur UK.....	423-114.001-007
Câble secteur AUS.....	423-114.001-008
Câble secteur US.....	423-116.001-020
Câble secteur JP.....	423-116.001-021
Parasoleil.....	423-116.001-015
Batterie Li-ion BP-DC12.....	19 500
Chargeur BC-DC12.....	423-116.001-032
Couvercle d'objectif.....	423-116.005-000
Courroie de port.....	439-612.060-000
Cache de griffe porte-accessoires.....	423-116.001-013

¹ Pour garantir l'alimentation électrique lors d'une utilisation longue durée, il est recommandé d'avoir toujours avec soi une batterie de rechange.

CONSEILS DE PRUDENCE ET D'ENTRETIEN

CONSEILS D'ORDRE GÉNÉRAL EN MATIÈRE DE PRÉCAUTION

N'utilisez pas l'appareil photo à proximité immédiate d'appareils émettant des champs magnétiques, électrostatiques ou électromagnétiques puissants (par exemple, les fours à induction, les fours à micro-ondes, les téléviseurs, les écrans d'ordinateur, les consoles de jeux vidéo, les téléphones portables et les appareils radio).

- Si vous déposez votre appareil photo sur un téléviseur ou à proximité directe de celui-ci, son champ magnétique pourrait perturber l'enregistrement des images.
- Le même principe s'applique à l'utilisation à proximité des téléphones portables.
- Les champs magnétiques puissants, tels que ceux des haut-parleurs ou des gros moteurs électriques, peuvent endommager les données enregistrées ou perturber les prises de vue. Si l'appareil présente des défaillances dues à l'interférence de champs électromagnétiques, arrêtez-le, retirez la batterie et remettez-le ensuite en marche. N'utilisez pas l'appareil à proximité immédiate d'émetteurs radio ou de lignes à haute tension. Leur champ électromagnétique peut également entraîner un dysfonctionnement dans l'affichage des images.
- Tenez l'appareil à l'abri des sprays insecticides et autres substances chimiques corrosives. N'utilisez pas non plus de white-spirit (éther de pétrole), de diluants ou d'alcool pour le nettoyer. Certains liquides et substances chimiques peuvent endommager l'appareil ou son revêtement de surface.
- Étant donné que le caoutchouc et les plastiques dégagent parfois des substances chimiques corrosives, ils ne doivent pas entrer en contact prolongé avec l'appareil.

- Assurez-vous que ni sable ni poussières ne peuvent pénétrer dans l'appareil, par exemple à la plage. Le sable et la poussière peuvent endommager l'appareil photo et la carte mémoire. Faites-y attention en particulier lors de l'introduction et du retrait de la carte.
- Assurez-vous que l'eau ne peut pas s'infiltrer dans l'appareil, notamment en cas de neige, de pluie ou à la plage. L'humidité peut provoquer des dysfonctionnements, voire des dégâts irréversibles sur l'appareil photo et sur la carte mémoire.
- Si des gouttelettes d'eau salée atteignent l'appareil, nettoyez-le avec un chiffon doux humidifié avec de l'eau douce, essorez-le avec soin, puis essuyez l'appareil avec le chiffon. Ensuite, séchez-le soigneusement à l'aide d'un chiffon sec.

Important

Utilisez avec l'appareil photo uniquement les accessoires mentionnés et décrits dans le présent mode d'emploi ou par Leica Camera AG.

Écran

- Lorsque l'appareil est exposé à de fortes variations de température, il est possible que de la condensation se forme sur l'écran. Essuyez-le soigneusement avec un chiffon doux sec.
- Si l'appareil photo est très froid au moment de sa mise sous tension, l'image sur l'écran est un peu plus sombre que d'habitude. L'écran retrouve sa luminosité normale à mesure qu'il se réchauffe.

Le processus de fabrication de l'écran est extrêmement précis. Celui-ci permet d'assurer que, sur la totalité des quelque 1 040 000 pixels, plus de 99,995 % fonctionnent correctement et seulement 0,005 % restent sombres ou clairs. Il ne s'agit toutefois pas d'un dysfonctionnement, et cela ne nuit pas à la qualité de l'image.

Capteur

- Les rayonnements d'altitude (par exemple en avion) peuvent provoquer des défauts au niveau des pixels.

Condensation

Si de la condensation s'est formée sur l'appareil ou dans celui-ci, arrêtez-le et laissez-le reposer pendant environ une heure à température ambiante. Lorsque la température ambiante et la température de l'appareil photo sont identiques, la condensation disparaît d'elle-même.

CONSEILS D'ENTRETIEN

- Étant donné que toute salissure offre un terrain propice aux micro-organismes, vous devez veiller scrupuleusement à la propreté de l'équipement.

Pour l'appareil photo

- Nettoyez l'appareil uniquement avec un chiffon doux et sec. Les salissures tenaces doivent d'abord être imbibées de détergent fortement dilué, puis essuyées à l'aide d'un chiffon sec.
- Pour éliminer les taches et les traces de doigts, essuyez l'appareil photo avec un chiffon propre non pelucheux. Utilisez un petit pinceau pour éliminer les salissures grossières qui se situent dans des coins difficilement accessibles du boîtier de l'appareil.
- Tous les paliers qui bougent de façon mécanique et toutes les surfaces de frottement de votre appareil sont lubrifiées. Si l'appareil photo reste inutilisé pendant une longue période, n'oubliez pas : pour éviter une résinification des zones de graissage, il convient de déclencher plusieurs fois l'appareil photo tous les trois mois. Il est également recommandé de manipuler régulièrement tous les autres éléments de commande.

Pour l'objectif

- Normalement un pinceau fin et souple suffit amplement à éliminer la poussière se trouvant sur la surface extérieure des lentilles. Néanmoins, si celles-ci sont fortement encrassées, utilisez un chiffon doux, très propre et totalement exempt de corps étrangers pour les essuyer délicatement en décrivant de petits cercles de l'intérieur vers l'extérieur. Nous vous recommandons les chiffons en microfibre (disponibles dans les commerces spécialisés en matériel photographique ou optique) fournis dans des étuis de protection et lavables à 40 °C (pas d'adoucissant, jamais de repassage !). Les chiffons pour lunettes de vue imprégnés de substances chimiques sont déconseillés car ils peuvent endommager le verre des objectifs.
- Le couvercle d'objectif figurant dans les fournitures protège l'objectif des traces de doigt involontaires et de la pluie.

Pour la batterie

Les batteries lithium-ion rechargeables produisent de l'électricité par le jeu de réactions chimiques internes. Ces réactions sont également influencées par la température extérieure et l'humidité ambiante. Des températures très élevées ou très basses réduisent la durée de vie et la durée de fonctionnement des batteries.

- Retirez la batterie systématiquement lorsque vous n'utilisez pas l'appareil pendant une période prolongée. Sinon elle pourrait être complètement déchargée au bout de plusieurs semaines, c'est-à-dire que sa tension pourrait diminuer fortement.
- Les batteries lithium-ion doivent être stockées uniquement en état partiellement chargé, c'est-à-dire ni complètement déchargées, ni complètement chargées (voir l'affichage correspondant). Si vous n'utilisez pas la batterie pendant une longue période, nous vous conseillons de les charger environ deux fois par an pendant à peu près 15 minutes afin d'éviter qu'elle ne se décharge complètement.
- Veillez à ce que les contacts de la batterie restent propres et accessibles. Bien que les batteries lithium-ion soient protégées contre les courts-circuits, vous devez protéger les contacts contre les objets métalliques tels que trombones ou bijoux. Une batterie présentant un court-circuit peut devenir brûlante et provoquer des brûlures graves.
- Pour que la batterie puisse être chargée, elle doit être à une température entre 10 °C et 30 °C (sinon le chargeur ne se met pas en marche ou s'arrête).
- Si une batterie tombe sur le sol, vérifiez immédiatement si le boîtier et les contacts ne présentent pas de dommages. L'utilisation d'une batterie abîmée peut de ce fait endommager l'appareil photo.
- Les batteries n'ont qu'une durée de vie limitée.
- Déposez les batteries endommagées à un point de collecte afin qu'elles soient correctement recyclées.

- Ne jetez en aucun cas les batteries au feu, car sinon elles pourraient exploser.

Pour le chargeur

- Lorsque le chargeur est utilisé à proximité de récepteurs radio, la réception peut s'en trouver perturbée ; veillez à maintenir une distance d'au moins un mètre entre les appareils.
- Lorsque le chargeur est utilisé, il peut provoquer des bruits (« sifflements »). Ce phénomène est normal et ne constitue pas un dysfonctionnement.
- Débranchez le chargeur du secteur quand vous ne l'utilisez pas. En effet, même sans batterie en place, il consomme une (très faible) quantité d'électricité.
- Assurez-vous que les contacts du chargeur restent propres et évitez tout court-circuit.

Pour les cartes mémoire

- Il convient de ne pas retirer la carte mémoire de l'appareil photo, de ne pas éteindre celui-ci et de ne pas le secouer tant qu'une photo est enregistrée ou que la carte mémoire est en cours de lecture.
- Pour protéger les cartes mémoire, rangez-les uniquement dans le boîtier antistatique fourni.
- Ne rangez pas les cartes mémoire à un endroit où elles pourraient être exposées à des températures élevées, au rayonnement solaire direct, à des champs magnétiques ou à des décharges électrostatiques.
- Ne faites pas tomber une carte mémoire et ne la pliez pas, au risque de l'endommager ou de perdre des données.
- Retirez systématiquement la carte mémoire lorsque vous n'utilisez pas l'appareil photo pendant une période prolongée.
- Ne touchez pas les contacts situés à l'arrière de la carte mémoire et tenez-les à l'abri des saletés, de la poussière et de l'humidité.
- Il est conseillé de formater la carte mémoire de temps à autre, étant donné que la fragmentation résultant de l'effacement des données peut partiellement bloquer sa capacité de stockage.

Stockage

- Si vous n'utilisez pas l'appareil photo pendant une période prolongée, il est recommandé de :
 - a. arrêter l'appareil photo
 - b. retirer la carte mémoire
 - c. enlever la batterie
- Un objectif agit comme une lentille quand un rayonnement solaire intense irradie la face frontale de l'appareil photo. Par conséquent l'appareil photo ne doit en aucun cas être posé en plein soleil sans protection. Utilisez le capuchon de l'objectif et mettez votre appareil photo à l'ombre (ou rangez-le immédiatement dans un étui) afin d'éviter tout dommage à l'intérieur de l'appareil photo.
- Rangez l'appareil photo de préférence dans un endroit fermé et rembourré, afin de garantir qu'il soit à l'abri des frottements et de la poussière.
- Stockez l'appareil photo dans un endroit sec et suffisamment aéré, à l'abri des températures élevées et de l'humidité. Si vous l'utilisez l'appareil dans un environnement humide, vérifiez qu'il est complètement sec avant de le ranger.
- Videz et faites sécher les housses mouillées afin d'éviter d'endommager vos équipements du fait de l'humidité et des résidus de tanin de cuir qui pourraient alors être libérés.

- Pour protéger les équipements de votre appareil des champignons (attaque fongique) sous un climat tropical humide, exposez-le le plus souvent possible au soleil et à l'air. Le stockage à l'intérieur de bacs ou de sacs hermétiques n'est à conseiller qu'à condition d'utiliser un agent déshydratant tel que le Silicagel.
- Pour éviter toute attaque fongique, ne laissez pas non plus l'appareil dans son étui en cuir pendant une période trop longue.
- Notez le numéro de série de votre Leica Q, car il sera très important en cas de perte.

LISTE DES MOTS-CLÉS

Accessoires	104	Flashes	66
Accumulateur, insertion et retrait	18	Format de fichiers	38
Affichages.....	116	Formatage de la carte mémoire.....	74
Agrandissement des prises de vue à la lecture.....	81	Fréquence de prise de vue, voir Interrupteur principal	
Arrêt, automatique	33	Heure et date.....	32
Autofocus	46	Histogramme	35
Auxiliaire de mise au point.....	51	Illuminateur d'assistance AF.....	47
Avertissements	6	Interrupteur principal	22
Balance des blancs	39	Langue du menu	32
Bruits (dus aux touches ou aux validations).....	33	Lecture HDMI	95
Cadrage, sélection du, voir Mode lecture		Logiciels	102
Caractéristiques techniques.....	124	Marche/arrêt, voir Interrupteur principal	
Carte mémoire, insertion et retrait.....	20	Menu de commande	24
Commande de l'exposition	53	Mise au point	46
Connexion USB.....	96	Mise au point manuelle	50
Conseils de prudence.....	108	Mode automatique.....	55
Conseils d'entretien	110	Mode automatique.....	56
Consultation des prises de vue, voir mode lecture		Mode automatique avec priorité diaphragme	56
Contraste.....	42	Mode Flash.....	66
Corrections de l'exposition.....	59	Mode lecture	76
Courroie de port.....	14	Méthodes de mesure autofocus	48
DNG	38/102/122	Méthodes d'exposition	52
Données brutes	38/102/122	Netteté	42
Déclencheur, voir également Caractéristiques techniques	23	NFC.....	99
Enregistrement du son	71	Options de menu	120
Enregistrements vidéo.....	70		
Espace de couleur.....	43/71		

Pièces de rechange.....	107
Pièces, Description des.....	10
Prises de vue en rafale.....	64
Prises de vue en série, voir Interrupteur principal	
Profils.....	75
Protection des photos / désactivation de la protection contre l'effacement.....	88
Retardateur.....	73
Réglage manuel de l'exposition.....	57
Réinitialisation de toutes les configurations de menu individuelles....	75
Réparations/Customer Care, Leica.....	125
Résolution.....	38/70/122
Saturation/rendu des couleurs.....	42
SAV/Customer Care, Leica.....	125
Sensibilité ISO.....	41
Service info/Product Support, Leica.....	125
Stabilisation.....	43/71
Stockage.....	112
Suppression des photos.....	84
Série d'expositions, automatique.....	60
Transfert des données sur un ordinateur.....	96
Téléchargements du microprogramme.....	103

Viseur.....	34
Viseur électronique.....	34
Volume.....	33/71/92
WLAN.....	98
Zoom numérique.....	44
Écran.....	34
Équipements fournis.....	4

ANNEXE

AFFICHAGES

PRISE DE VUE

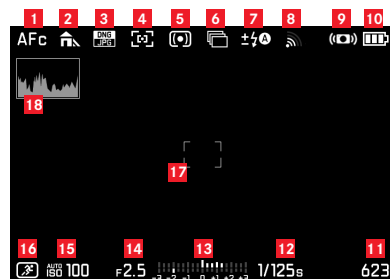

- 1** Mode de fonctionnement autofocus
- 2** Balance des blancs
- 3** Format de fichier
- 4** Méthode de mesure de l'autofocus
- 5** Méthode de mesure de l'exposition
- 6** Prises de vue en série, série d'expositions, prises de vue en rafale
- 7** Mode exposition au flash, le cas échéant avec affichage pour la correction de l'exposition au flash
- 8** WLAN activé
- 9** Stabilisation activée
- 10** État de charge de la batterie
- 11** Compteur de photos (nombre de photos restant)/durée d'enregistrement vidéo épuisée (en cas de capacité d'enregistrement insuffisante, le  clignote en signe d'avertissement)
- 12** Vitesse d'obturation
- 13** Balance de l'exposition
- 14** Valeur de diaphragme
- 15** Sensibilité ISO
- 16** Mode exposition au flash (*= indication d'une modification de l'association vitesse/diaphragme ; apparaît uniquement en mode automatique et en cas de déplacement réussi) / programme séquence
- 17** Cadre de mesure de l'autofocus
- 18** Histogramme

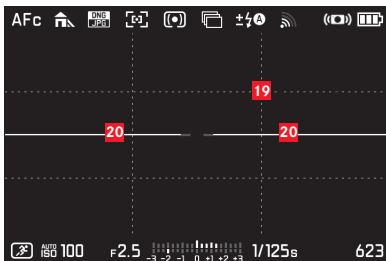

19 Grille d'aide

20 Horizontalité

(les traits horizontaux longs indiquent l'inclinaison : rouge = incliné, vert = horizontal ; le trait horizontal court indique le basculement : trait visible = basculé, aucun trait = non basculé)

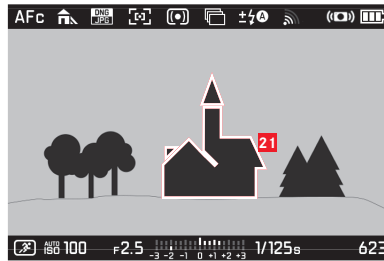

21 Mise en évidence des contours nets (peaking)

LECTURE

(avec ou sans les affichages du détournage)

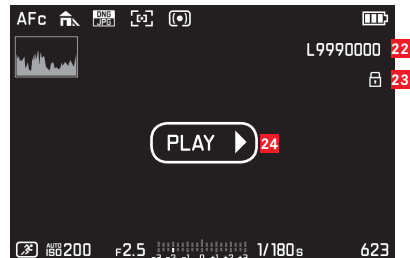

- 22** Numéro de fichier
- 23** Indication d'une prise de vue protégée contre l'effacement
- 24** Indication de la lecture de prises de vue en vidéo, en rafale ou en série

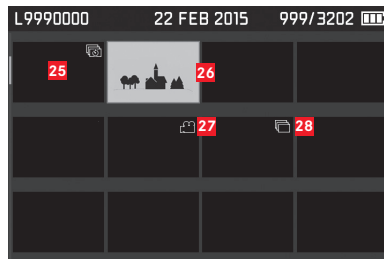

- 25** Prises de vue en rafale (groupées)
- 26** Prise de vue sélectionnée
- 27** Prise de vue vidéo
- 28** Prises de vue en série (groupées)

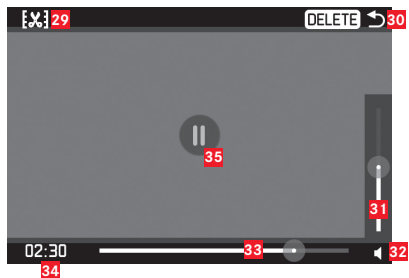

29 Symbole pour activer la fonction montage vidéo

30 Symbole pour quitter la lecture d'une vidéo

31 Barre de réglage du volume

32 Affichage de la lecture audio
(🔊 = lecture audio désactivée)

33 Barre de progression de la lecture

34 Temps de lecture écoulé

35 Symbole pour interrompre la lecture
(▶ = reprendre la lecture)

OPTIONS DE MENU

Page 1	Page
Digital zoom	44
Focus	47/48/51
Exposure compensation	59/52
Exposure metering	52
Exposure bracketing	60
Continuous shooting	22
Self-timer	73
Flash settings	67/68/69

Page 2	Page
OIS	43
Scene mode	53/61/62/64
White balance	39
Photo file format	38
JPEG resolution	38
JPEG settings	42/43
Video resolution	70
Video settings	70/71/72

Page 3	Page
Acoustic signal	33
Auto ISO settings	41
Auto review	76
Power saving	33
FN button in LiveView	29
Zoom/lock button	44/58
Date/time	32
Display settings	34/77

Page 4	Page
Photo LiveView setup	34
Play mode setup	34/78
Reset image numbering	75
Language	32
HDMI	95
Format	74
Camera information	5/103
User profile	75

WLAN	98
RESET	75

CARACTÉRISTIQUES TECHNIQUES

Type de l'appareil photo Leica Q (Typ 116),
appareil photo numérique compact équivalent 35mm
Format de prise de vue/rapport largeur-hauteur 24 x
36mm/2:3

Objectif Leica Summilux 1:1,7/28mm ASPH., 11 lentilles en 9
groupes, 3 lentilles asphériques
Zoom numérique Au choix env. 1,25x (correspond à 35mm) ou
env. 1,8x (correspond à 50mm)
Stabilisation de l'image Système de compensation optique
pour prises de vue photo et vidéo
Plage d'ouverture 1,7 à 16 par paliers de 1/3EV

Capteur d'image/résolution capteur CMOS, 26,3/24,2 M de
pixels (total/effectif)
Gamme dynamique 13 niveaux de diaphragme
Intensité de couleur 14 bits

Format des prises de vue Au choix : **DNG + JPG**, **JPG**
Résolution DNG/JPEG 24MP (5952x3976 px), 12MP
(4256x2832px), 6MP (2976x1984px), 1,7MP (1600x1080px)

Focale	28mm	35mm	50mm
24/15/8 MP	6000x4000px	4800x3200px	3360x2240px
12/8/4 MP	4272x2848px	3424x2288px	2400x1600px
6/4/2 MP	2976x1984px	2384x1592px	1680x1120px
1,7/ 1,1/ 0,5 MP	1600x1080px	1280x856px	896x600px

Format des prises de vue vidéo **MP4**
Résolution vidéo/cadence des images Au choix : FHD 1920
x 1080p avec 60 ou 30B/ou HD 1280 x 720p avec 30B/s
Format prise de son AAC
Micro stéréo
Haut-parleur mono

Supports mémoire SD-/SDHC-/SDXC

Plage ISO Automatique, ISO 100 à ISO 50000,
Balance des blancs Automatique, pré-réglages pour : lumière du
jour, nuageux, ombre, éclairage halogène, flash électronique, deux
réglages manuels à partir de la mesure, réglage manuel de la
température de couleur
Température de couleur Au choix pour photos : sRGB, Adobe®
RGB, ECI-RGB
Netteté/saturation/contraste Tous réglables sur 5 niveaux
différents, plus N/B pour la saturation

Mise au point
Plage de fonctionnement 30cm à ∞, pour configuration macro
à partir de 17cm

Réglage Mise au point automatique (autofocus) ou manuelle ;
pour le réglage manuel, fonction loupe ou marquage des contours
(peaking) disponibles au choix en guise d'assistance

Système autofocus Basé sur la mesure des contrastes
Modes autofocus **AFS** (déclenchement uniquement après mise
au point réussie), **AFD** (déclenchement possible à tout moment),
réglage AF mémorisable

Méthodes de mesure autofocus AF sélectif (déplaçable),
multipoints, reconnaissance des visages, poursuite du sujet,
configuration/déclenchement par effleurement de l'écran au choix

Modes d'exposition Automatique, automatique avec priorité diaphragme, automatique avec priorité vitesse et réglage manuel.

Modes Séquence 100 % automatique, sport, portrait, paysage, portrait de nuit, neige/plage, bougie, coucher de soleil, digiscopie, effet miniature, panorama, rafale

Méthodes de mesure de l'exposition Multizone, centrale pondérée, spot.

Correction de l'exposition $\pm 3EV$ par paliers de $\frac{1}{2}EV$.

Séries d'expositions automatiques Trois prises de vue par paliers de $3EV$, réglables par paliers de $\frac{1}{2}EV$.

Type d'obturation Mécanique ou électronique

Vitesses d'obturation de 30 s à $\frac{1}{20000}s$ à obturation mécanique, $\frac{1}{2500}s$ à $\frac{1}{160000}s$ à obturation électrique, en incréments de $\frac{1}{2}$, synchronisation du flash jusqu'à $\frac{1}{500}s$

Prises de vue en série Au choix 10/5/3B/s (H/M/L)

Retardateur Temps de latence au choix de 2 ou 12 s

Viseur Affichage LCOS électronique, résolution : 1280x960 pixels x 3 couleurs (= 3,68MP), format : 4:3, réglable ± 3 dioptries, avec capteur d'œil pour changement automatique entre viseur et écran

Écran Écran LCD 3"-TFT env. 1.040.000 pixels, commande tactile possible

WLAN Conforme à la norme IEEE 802.11b/g/n (protocole WLAN standard), canal 1-11, méthode de cryptage : WPA™/WPA2™ compatible WLAN, méthode d'accès : mode infrastructure

NFC Selon JIS X 6319-4-standard/13,56MHz

Prises port micro-USB (2.0), port HDMI

Alimentation électrique batterie lithium-ion Leica BP-DC12, tension nominale 7,2V \approx (7,2V D.C.), capacité 1200mAh, fabricant : Panasonic Energy (Wuxi) Co.,Ltd. fabriqué en Chine

Chargeur Leica BC-DC12 entrée : tension alternative 100-240 V, 50/60Hz, inversion automatique, sortie : tension continue 8,4V ; 0,65A fabricant : Shin Tech Engineering Ltd. fabriqué en Chine

Boîtier Design Leica en magnésium et aluminium massifs extrêmement légers, deux œillets pour courroie de port, griffe porte-accessoires ISO avec contacts centraux et contacts de commande pour branchement d'un flash

Filetage pour filtres de l'objectif E49

Tarudage pour trépied A $\frac{1}{4}$ DIN 4503 ($\frac{1}{4}$ "

Dimensions (lxhxp) env. 130 x 80 x 93mm

Poids env. 590/640g (sans/avec batterie)

Fournitures Appareil photo, courroie de port, parasoleil, couvercle d'objectif, cache de la griffe porte-accessoires, batterie (Leica BP-DC12), chargeur (Leica BC-DC12), câble réseau (UE, USA, câble réseau local), câble USB

Logiciels Leica App pour iOS® (commande à distance et transfert d'images, téléchargement gratuit sur Apple® App-Store® / Google® Play Store®)

LEICA PRODUCT SUPPORT

Le service Product Support répondra volontiers par écrit, par téléphone ou par e-mail à toutes les questions d'ordre technique se rapportant aux produits Leica, ainsi qu'aux logiciels qui les accompagnent. Il est votre interlocuteur si vous avez besoin de conseils d'achat ou de commander un mode d'emploi. Vous pouvez aussi nous adresser vos questions à l'aide du formulaire de contact figurant sur le site Internet Leica Camera AG.

Leica Camera AG
Product Support / Software Support
Am Leitz-Park 5
D-35578 Wetzlar
Téléphone : +49(0)6441-2080-111 /-108
Fax : +49(0)6441-2080-490
info@leica-camera.com / software-support@leica-camera.com

LEICA CUSTOMER CARE

Pour l'entretien de votre équipement Leica ou en cas de problème, le service Customer Care (SAV) de Leica Camera AG ou le service de réparation d'une des représentations nationales Leica (liste des adresses sur le bon de garantie) se tiennent à votre disposition.

Leica Camera AG
Customer Care
Am Leitz-Park 5
D-35578 Wetzlar
Téléphone : +49(0)6441-2080-189
Fax : +49(0)6441-2080-339
customer.care@leica-camera.com



Leica Q

Gebruiksaanwijzing

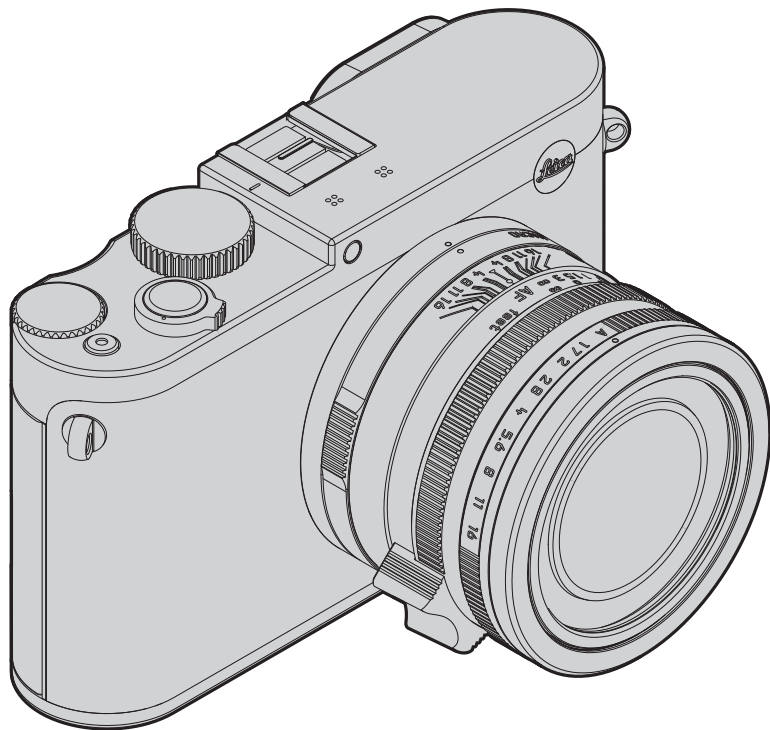

VOORWOORD

Geachte klant,

Wij wensen u veel plezier en succes bij het fotograferen met uw nieuwe Leica Q. Het objectief Leica Summilux 1:1,7/28mm ASPH. zorgt met zijn hoge optische prestaties voor een superieure opnamekwaliteit.

Met de volautomatische programmabesturing ondersteunt de Leica Q onbekommerd fotograferen. Aan de andere kant kunt u altijd met behulp van de handmatige instellingen de beeldvorming zelf ter hand nemen. Zo kunnen door de talrijke speciale functies zelfs kritische opnamesituaties worden beheerst en kan de beeldkwaliteit worden verhoogd.

Om het volledige prestatievermogen van uw Leica Q goed te benutten, raden wij u aan deze gebruiksaanwijzing aandachtig te lezen.

LEVERINGSOMVANG

Voordat u uw Leica Q in gebruik neemt, controleert u de meegeleverde accessoires op volledigheid.

- a. Batterij Leica BP-DC12
- b. Batterij-oplaadapparaat BC-DC12 met verwisselbare netkabels
- c. USB-kabel
- d. Draagriem
- e. Tegenlichtkap
- f. Objectiefkap
- g. Afdekking accessoireschoen
- h. Camera-registratieboek
- i. Garantiekaart

Dit product is onderdeel van de AVC patent portfolio licentie voor het persoonlijk gebruik door een eindgebruiker evenals andere vormen van gebruik waarvoor de eindgebruiker geen vergoeding (i) voor een codering volgens de AVC norm ("AVC Video") en/of (ii) een decodering van een AVC VideoS die volgens de AVC norm door een eindverbruiker in het kader van een persoonlijk gebruik werd gecodeerd en/of de particuliere eindverbruiker door de aanbieder heeft ontvangen, die op zijn beurt een licentie heeft aangeschaft om AVC Video's aan te bieden. Voor alle andere toepassingen zijn er noch expliciet of impliciet licenties verleend. Meer informatie kunt u van MPEG LA, L.L.C. op [HTTP://WWW.MPEGLA.COM](http://WWW.MPEGLA.COM) ontvangen.

Voor alle andere toepassingen, in het bijzonder het aanbieden van AVC Video's tegen betaling, KAN het nodig zijn om een aparte licentieovereenkomst met MPEG LA, LLC af te sluiten. Meer informatie kunt u van MPEG LA, L.L.C. op [HTTP://WWW.MPEGLA.COM](http://WWW.MPEGLA.COM) ontvangen.

De productiedatum van uw camera vindt u op de stickers in de garantiekaart ofwel op de verpakking. De schrijfwijze is: Jaar/maand/dag.



Verklaring van Conformiteit (DoC)

Hiermee verklaart "Leica Camera AG" dat dit product in overeenstemming is met de essentiële vereisten en andere relevante bepalingen van Richtlijn 2014/53/EU. Klanten kunnen een kopie van het originele DoC m.b.t. onze R&TTE-producten van onze DoC-server downloaden:

www.cert.leica-camera.com

Neem in geval van verdere vragen contact op met:

Leica Camera AG, Am Leitz-Park 5, 35578 Wetzlar, Duitsland

Dit product is voor de algemene consument bedoeld. (Categorie 3)

Dit product is speciaal bedoeld om aangesloten te worden op een toegangspunt van 2,4 GHz WLAN.

In het menu, bereik **Camera information**, vindt u voor dit apparaat specifieke vergunningen onder punt **Regulatory Information**.

De CE-markering van onze producten geeft aan dat de basiseisen van de geldende EU-richtlijnen worden nageleefd.

WAARSCHUWINGEN

- Moderne elektronische elementen reageren gevoelig op elektrostatische ontlading. Omdat mensen bijv. bij het lopen over synthetisch tapijt zonder moeite een lading van tienduizenden volt kunnen ontwikkelen, kan het bij aanraking van uw camera tot een ontlading komen, vooral als deze op een gemakkelijk geleidende ondergrond ligt. Wanneer het alleen de camerabehuizing betreft, is deze ontlading voor de elektronica absoluut ongevaarlijk. De naar buiten gebrachte contacten, zoals die in de flitsschoen, moeten echter, ondanks extra ingebouwde veiligheidsschakelingen, om veiligheidsredenen zo mogelijk niet worden aangeraakt.
- Gebruik voor het schoonmaken van de contacten geen optiek-microvezeldoek (synthetisch), maar een katoenen of linnen doek! Wanneer u van tevoren bewust een verwarmingsbuis of waterleiding (geleidend, met „aarde“ verbonden materiaal) aanraakt, zal een eventuele elektrostatische lading veilig worden ontladen. Vermijd vervuiling en oxidatie van de contacten, ook door uw camera altijd met objectiefkap en afdekking voor flitsschoen/zoekerbussen op de camera droog op te bergen.
- Gebruik uitsluitend aanbevolen accessoires om storing, kortsluiting of een elektrische schok te vermijden.
- Probeer nooit onderdelen van de body (afdekkingen) te verwijderen; vakkundige reparaties kunnen alleen door een erkend servicepunt worden uitgevoerd.

JURIDISCHE OPMERKINGEN

- Neem zorgvuldig het auteursrecht in acht. Het kopiëren en publiceren van zelf opgenomen media, zoals banden, cd's, of door anderen uitgegeven of gepubliceerd materiaal kan het auteursrecht schenden.
 - Dit geldt ook voor alle meegeleverde software.
 - De SD-, HDMI- en USB-logo's zijn gedeponeerde merken.
- Overige namen, firma- en productnamen die in deze gebruiksaanwijzing worden genoemd, zijn handelsmerk, resp. gedeponeerd handelsmerk van de betreffende ondernemingen.



MILIEUVRIENDELIJK AFVOEREN VAN ELEKTRISCHE EN ELEKTRONISCHE APPARATUUR

(geldt voor de EU en overige Europese landen met gescheiden inzameling)

Dit toestel bevat elektrische en/of elektronische onderdelen en mag daarom niet met het normale huisvuil worden meegegeven! In plaats daarvan moet het voor recycling op door de gemeenten beschikbaar gestelde inzamelpunten worden afgegeven. Dit is voor u gratis. Als het toestel zelf verwisselbare batterijen of accu's bevat, moeten deze vooraf worden verwijderd en evt. volgens de voorschriften milieuvriendelijk worden afgevoerd.

Meer informatie over dit onderwerp ontvangt u bij uw gemeentelijke instantie, uw afvalverwerkingsbedrijf of de zaak waar u het toestel hebt gekocht.

BETEKENIS VAN DE VERSCHILLENDE OPMERKINGSCATEGORIEËN IN DEZE GEBRUIKSAANWIJZING

Opmerking:

Bijkomende informatie

Belangrijk:

Niet in acht nemen kan tot beschadigingen van de camera, accessoires, resp. de opnamen leiden.

Let op:

Niet in acht nemen kan tot lichamelijk letsel leiden.

INHOUD

VOORWOORD	132
LEVERINGSOMVANG	132
OPMERKINGEN	134/135
AANDUIDING VAN DE ONDERDELEN	138
GEBARENREGELING	140
BEKNOPT E HANDLEIDING	141
UITVOERIGE HANDLEIDING	
VOORBEREIDINGEN	
DRAAGRIEM BEVESTIGEN	142
BATTERIJ LADEN	142
BATTERIJ/GEHEUGENKAART VERVERGEN	146
TEGENLICHTKAP AANBRENGEN/VERWIJDEREN	149
DE BELANGRIJKSTE INSTELLINGEN / BEDIENINGSELEMENTEN	
HOOFDSCHAKELAAR	150
ONTSPANKNOP	151
MENUBESTURING	152
SNELLE TOEGANG TOT MENUFUNCTIES	157
CAMERA-BASISINSTELLINGEN	
MENUTAAL	160
DATUM/TIJD	160
ENERGIE SPAARINSTELLINGEN	161
AKOESTISCHE SIGNALLEN	161
MONITOR-/ZOEKERINSTELLINGEN	162
Omschakelen van de weergaven	162

OPNAME-BASISINSTELLINGEN

BESTANDSFORMAAT	166
JPEG-RESOLUTIE	166
WITBALANS	167
ISO-GEVOELIGHEID	169
JPEG-INSTELLINGEN	
Contrast, scherpte, kleurverzadiging	170
Werkkleurruimte	171
Beeldstabilisatie	171

OPNAMEMODUS

BEELDUITSNEDE WIJZIGEN	172
AFSTANDSINSTELLING	174
AUTOMATISCHE AFSTANDSINSTELLING	174
AFs (Single) scherpe prioriteit	174
AFc (Continuous) = ontspan prioriteit	175
AF-hulplicht	175
AUTOFOCUS MEETMETHODEN	176
Meerveldmeting	176
1-veld meting	176
Motief vervolging	177
Autofocus met touchregeling	177
Activeren met touchregeling	178
Gezichtsherkenning	178
HANDMATIGE AFSTANDSINSTELLING	178
Hulpfuncties voor handmatige afstandsinstelling	179

BELICHTINGSMETING EN -REGELING

Belichtingsmeetmethoden	180
Meerveldmeting	180
Midden georiënteerde meting	180
Spotmeting	180

BELICHTINGSREGELING.....	181	WEERGAVEMODUS	204
De scèneprogramma's	181	OMSCHAKELEN TUSSEN OPNAME EN WEERGAVE	204
Belichtingsmodi P, A, S, M	182	OPNAMEN IN STAAND FORMAAT WEERGEVEN	205
Sluiterijd fijne instelling	182	WEERGAVE VAN SERIE-OPNAMEN	206
PROGRAMMA AUTOMAAT - P	183	OPNAMEN KIEZEN/BLADEREN	208
Wijzigen van de voorgegeven sluitertijd- diafragma-combinaties (Shift)	183	OPNAMEN VERGROTEN/VERKLEINEN	209
TIJDAUTOMAAT - A	184	UITSNEDE KIEZEN	211
DIAFRAGMA AUTOMAAT - S	184	OPNAMEN WISSEN	212
HANDMATIGE INSTELLING - M	185	OPNAMEN BESCHERMEN/WISBESCHERMING OPHEFFEN	216
MEETWAARDE OPSLAG	186	VIDEO-WEERGAVE	218
BELICHTINGSCORRECTIES.....	187	DIAVOORSTELLING	222
AUTOMATISCHE BELICHTINGSREEKSEN	188	WEERGAVE MET HDMI-APPARATEN	223
MINIATUUR EFFECT	189	DIVERSEN	
PANORAMAFOTO'S	190	GEGEVENSOVERDRACHT NAAR EEN COMPUTER	224
TIME LAPSE OPNAMEN	192	DRAADLOZE GEGEVENSOVERDRACHT EN AFSTANDBEDIENING VAN DE CAMERA	226
FLITSMODUS	194	WERKEN MET ONBEWERKTE GEGEVENS (DNG)	230
Geschikte flitsapparaten	194	INSTALLEREN VAN FIRMWARE-UPDATES	231
Flitsapparaat aanbrengen	195	ACCESSOIRES	232
Flitsmodi	195	RESERVEONDERDELEN	235
Synchronisatie tijdstip	196	VOORZORGSMAATREGELEN EN ONDERHOUD	236
Flits-belichtingscorrecties	197	TREFWOORDENREGISTER	242
OVERIGE FUNCTIES		APPENDIX	
VIDEO-OPNAMEN	198	WEERGEVEN	244
GELUIDSOPNAME	199	DE MENUOPTIES	251
STARTEN / STOPPEN VAN DE OPNAME	200	TECHNISCHE GEGEVENS	252
FOTOGRAFEREN TIJDENS EEN VIDEO-OPNAME	200	LEICA SERVICE ADRESSEN	255
ZELFONTSPANNER	201		
GEHEUGENKAART FORMATTEREN	202		
BEELDNUMMERS TERUGZETTEN	203		
GEBRUIKERSPROFIELEN	203		

AANDUIDING VAN DE ONDERDELEN

Afbeeldingen op de voorste en achterste omslagpagina's

Voorraanzicht

- 01** Draagriem ogen
- 02** Zelfontspanner LED/AF-hulplicht
- 03** Objectief
- 04** Filterdraad

Bovenaanzicht

- 05** Macro-omschakeling met
 - 05a** Index
- 06** Scherptediepteschaal
- 07** Index voor afstandsinstelling
- 08** Afstandsinstelling
- 09** Diafragma instelling met
 - 09a** index
- 10** Schroefdraad voor tegenlichtkap
- 11** Schroefdraad beschermring
- 12** Tegenlichtkap
- 13** Microfoons
- 14** Hoofdschakelaar
- 15** Ontspanknop
- 16** Video-ontspanknop
- 17** Duimwiel
 - om door de menu- en submenuoptie lijsten te bladeren
 - voor het instellen van een waarde voor belichtingscorrecties, belichtingreeksen, flits-belichtingreeksen
 - voor het vergroten/verkleinen van de weergegeven opnames
 - voor het instellen van lange sluitertijden
- 18** Sluitertijden wiel
- 19** Accessoireschoen (afdekking aangebracht)

Achteraanzicht

- 20** MENU-knop
 - voor het oproepen van het menu
 - voor het opslaan van menu-instellingen en verlaten submenu's en menu's
- 21** ISO-knop voor het oproepen van de gevoeligheidsmenu's
- 22** FN-knop
 - in opnamemodus voor het oproepen van de ingestelde menufunctie
 - in weergavemodus voor het oproepen van de menu's voor
 - Beveiligen
 - Diavoorstelling
 - WLAN
- 23** DELETE-knop
 - voor het oproepen van het wissenmenu
- 24** PLAY-knop
 - voor het activeren van de weergavemodus
 - om terug te keren naar de volledige 1:1-weergave van de opname
- 25** Oculair
- 26** Dioptrie-instelwiel
- 27** Duimknop
- 28** Status-LED
 - a. rood: Lezen/schrijven van de SD-kaart
 - b. groen: WLAN verbinding
- 29** Klep boven USB- en HDMI-bussen

- 30** Kruisknop
- om door de menu- en submenuoptie lijsten te bladeren
 - voor het bladeren in het opnamegeheugen
 - voor het verplaatsen van het AF-meetbereikkader
 - voor het oproepen van de menu 's voor belichtingscorrecties, belichtingreeksen en flits-belichtingscorrectie (EV+/-)
 - voor het oproepen/instellen van de menu 's voor de flitsmodus/oproepen van submenu's ()
 - voor het oproepen/instellen van de zelfontspannermenu's/verlaten van de submenu's en menu's zonder opslaan van de menu-instellingen ()

- 31** Set-knop
- om monitor-weergaven in de opname- en weergavemodus te selecteren
 - Monitor op willekeurige plaats dubbel aantikken

32 Luidspreker

33 Monitor

Aanzicht van rechts (klep geopend)

34 USB-bus

35 HDMI-bus

- 36** Vingergreep van de afstand-instelring, met
- a. autofocus ver-/ontgrendelingsknop

Onderaanzicht

- 37** Klep voor batterijvak en geheugenkaartensleuf met
- a. ver-/ontgrendelingshendel
- 38** Statiefschroefdraad A¼ , DIN 4503 (¼“)

(Klep geopend)

39 Batterij-vergrendelingsschuif

40 Batterijvak

41 Geheugenkaartensleuf

GEBARENREGELING

Enkele functies van de Leica Q kunnen ook met de links vermelde gebaren op het aanraakscherm worden uitgevoerd.

Opmerking:

Lichte aanraking is genoeg, niet drukken.

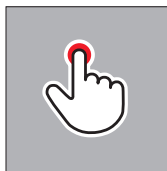

aantikken



dubbel aantikken

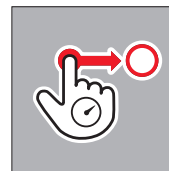

slepen en loslaten

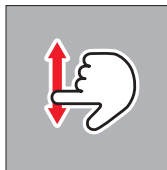

vegen

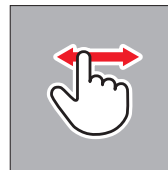

samentrekken

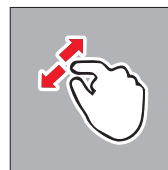

uit elkaar trekken

BEKNOPT E HANDLEIDING

Benodigde delen:

- Camera
- Batterij
- Oplaadapparaat met geschikte netkabel
- Geheugenkaart (niet meegeleverd)

Opmerking:

Deze aanbevolen instellingen zorgen voor eenvoudig, snel en betrouwbaar fotograferen voor uw eerste tests met de Leica Q. Voor details over de verschillende modi/functies wordt verwezen naar de relevante paragrafen op de aangegeven pagina's.

Vorbereidingen:

1. *geschikte netstekker aan het oplaadapparaat bevestigen (z. pagina 145)*
2. *Batterij laden (z. pagina 145)*
3. *Hoofdschakelaar op OFF zetten (z. pagina 150)*
4. *Opgeladen batterij in de camera plaatsen (z. pagina 146)*
5. *Geheugenkaart plaatsen (z. pagina 148)*
6. *Objectiefkap verwijderen*
7. *Hoofdschakelaar op S zetten (z. pagina 150)*
8. *Gewenste menutaal instellen (z. pagina 152/160)*
9. *Datum en tijd instellen (z. pagina 152/160)*

Fotograferen:

1. *Sluittijdwiel en diafragma-instelring op A zetten*
2. *Belichtings-meetmethode op  zetten (z. pagina 152/180)*
3. *Afstand instelring op AF zetten (z. pagina 152)*
4. *Afstand meetmethode op **Multi Point** zetten (z. pagina 172)*
5. *De ontspanknop tot het eerste drukpunt indrukken om de afstandinstelling en belichtingsmeting te activeren en op te slaan (z. pagina 151)*
6. *Ontspanknop voor de opname volledig indrukken*

Opnamen bekijken:

PLAY-knop indrukken

Om andere opnamen te bekijken:

Kruisknop links of rechts drukken

Opnamen vergroten:

Duimwiel draaien of met het gebaar „uit elkaar trekken“

(z. pagina 202)

Opnamen wissen:

DELETE-knop indrukken en in het daarbij opgeroepen menu de gewenste functie kiezen (z. pagina 212)

UITVOERIGE HANDLEIDING

VOORBEREIDINGEN

DRAAGRIEM BEVESTIGEN

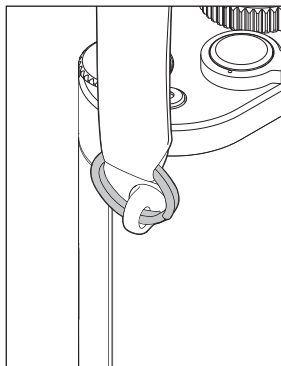
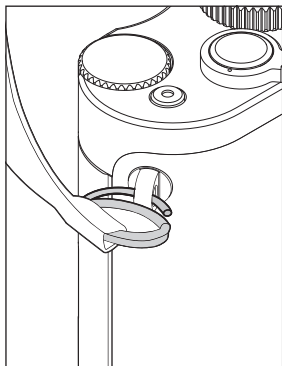

BATTERIJ LADEN

De camera wordt door een lithium-ion batterij van de benodigde energie voorzien.

Let op:

- Er mogen uitsluitend de in deze gebruiksaanwijzing genoemde en beschreven resp. de door Leica Camera AG genoemde en beschreven batterijen in de camera worden gebruikt.
- Deze batterijen mogen uitsluitend met de hiervoor bestemde apparaten en alleen precies zoals hierna beschreven worden opgeladen.
- Het gebruik van de batterijen tegen de voorschriften en het gebruik van batterijen die niet zijn voorgeschreven, kunnen onder bepaalde omstandigheden tot een explosie leiden.
- De batterijen mogen niet voor langere tijd aan zonlicht, hitte, luchtvochtigheid of condens worden blootgesteld. Om brand of een explosie te voorkomen mogen batterijen ook niet in een magnetron of in een hoge drukvat worden gelegd.
- Werp batterijen nooit in vuur omdat ze kunnen exploderen!
- Vochtige of natte batterijen mogen nooit worden opgeladen of in de camera worden gebruikt.
- Houd de contacten van de batterijen steeds schoon en vrij toegankelijk. Lithium-ion batterijen zijn weliswaar tegen kortsluiting beveiligd, maar toch mag u de contacten niet in aanraking laten komen met metalen voorwerpen zoals paperclips of sieraden. Een kortgesloten batterij kan zeer heet worden en ernstige brandwonden veroorzaken.

- Als een batterij op de grond valt, dient u onmiddellijk de behuizing en contacten op eventuele schade te controleren. Het plaatsen van een beschadigde batterij kan ook de camera beschadigen.
- Indien de batterij geluiden veroorzaakt, verkleurd, vervormd, oververhit is of lekkages van vloeistof optreden, moet deze onmiddellijk uit de camera of oplaadapparaat worden verwijderd en worden vervangen. Bij voortzetting van het gebruik van de batterij kan dit tot oververhitting met gevaar voor brand en/of explosie leiden.
- Als er vloeistof lekt of er een brandlucht is, houd dan de batterij uit de buurt van warmtebronnen. De lekkende vloeistof kan gaan branden.
- Er mogen uitsluitend de in deze gebruiksaanwijzing vermelde en beschreven oplaadapparaten resp. door Leica Camera AG vermelde en beschreven oplaadapparaten worden gebruikt. Het gebruik van andere, niet door Leica Camera AG goedgekeurde oplaadapparaten kan tot schade aan de batterijen leiden en in extreme gevallen ook tot ernstige, levensgevaarlijke verwondingen.
- Het meegeleverde oplaadapparaat mag uitsluitend voor het opladen van dit type batterij worden gebruikt. Probeer het niet voor andere doeleinden te gebruiken.
- Zorg ervoor dat het gebruikte stopcontact vrij toegankelijk is.
- Tijdens het opladen ontstaat warmte. Het opladen mag daarom niet in kleine, gesloten, d.w.z. niet-geventileerde reservoirs plaatsvinden.
- De batterij en het oplaadapparaat mogen niet worden geopend. Reparaties mogen alleen door erkende werkplaatsen worden uitgevoerd.

Eerste hulp:

- Als batterijvloeistof in contact komt met uw ogen kan blindheid het gevolg zijn. Spoel de ogen onmiddellijk grondig uit met schoon water. Niet in de ogen wrijven. Ga direct naar de dokter.
- Als gelekte vloeistof op uw huid of kleding komt bestaat er letselgevaar. Was de betreffende bereiken met schoon water. Medische behandeling is niet noodzakelijk.

Let op:

Zorg ervoor dat de batterijen voor kinderen niet bereikbaar zijn. Het inslikken van batterijen kan verstikking veroorzaken.

Opmerkingen:

- De batterij kan alleen buiten de camera worden opgeladen.
- Batterijen moeten worden opgeladen voordat de camera voor de eerste keer wordt gebruikt.
- De batterij moet een temperatuur tussen 10°C en 30°C hebben om te kunnen worden opgeladen (anders schakelt het oplaadapparaat niet in, resp. weer uit).
- Lithium-ion batterijen kunnen altijd en onafhankelijk van de actuele laadtoestand worden opgeladen. Als een batterij bij het begin van laden deels is ontladen, wordt volledige lading sneller bereikt.
- Lithium-ion batterijen moeten alleen in gedeeltelijk opgeladen toestand worden bewaard, d.w.z. niet volledig ontladen, maar ook niet volledig opgeladen. Bij zeer langdurige opslag moeten de batterijen ongeveer tweemaal per jaar gedurende ca. 15 minuten worden opgeladen om diepe ontlading te vermijden.
- Tijdens het laadproces worden de batterijen warm. Dit is normaal en geen storing.
- Een nieuwe batterij bereikt zijn volledige capaciteit pas na twee tot drie keer volledig opladen en ontladen door gebruik in de camera. Dit ontladproces moet telkens na ca. 25 cycli worden herhaald.
- De oplaadbare lithium-ion batterijen genereren stroom door interne chemische reacties. Deze reacties worden ook door de buitentemperatuur en luchtvochtigheid beïnvloed. Om een maximale levensduur van de batterij te bereiken moet deze niet voor een langere periode aan extreme (hoge of lage) temperaturen (bijv. 's zomers resp. 's winters in een geparkeerde auto) worden blootgesteld.
- De levensduur van elke batterij is – zelfs bij optimaal gebruik – begrensd! Na enkele honderden keren opladen wordt dit duidelijk door de korter wordende ontladingstijden.
- Geef defecte batterijen volgens de desbetreffende voorschriften (z. pagina 135) voor een reglementaire recycling aan een geschikt inzamelpunt af.
- De verwisselbare batterij voedt een vast in de camera ingebouwde bufferbatterij. Deze bufferbatterij zorgt ervoor, dat de ingevoerde gegevens voor datum en tijd twee dagen lang blijven opgeslagen. Als de bufferbatterij uitgeput is, moet deze door het plaatsen van een opgeladen hoofdbatterij weer worden opgeladen. De volledige capaciteit van de bufferbatterij is – met geplaatste verwisselbare batterij – na ca. 60 uur weer bereikt. De camera moet hiervoor niet zijn ingeschakeld. De datum en tijd hoeven in dit geval niet opnieuw te worden ingevoerd.
- Verwijder de batterij als u de camera een tijd lang niet gebruikt. Schakel hiervoor van tevoren de camera met de hoofdschakelaar uit. Anders kan de batterij na enkele weken diep worden ontladen, d.w.z. de spanning daalt sterk, omdat de camera, zelfs wanneer deze is uitgeschakeld, een geringe ruststroom verbruikt (bijv. voor de opslag van uw instellingen).

OPLAADAPPARAAT VOORBEREIDEN

Oplaadapparaat met de bijpassende netkabel voor de lokale stopcontacten op het net aansluiten.

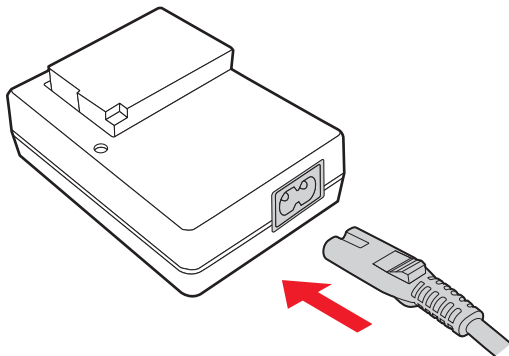

Opmerking:

Het oplaadapparaat past zich automatisch aan de respectievelijke netspanning aan.

BATTERIJ IN HET OPLAADAPPARAAT PLAATSEN

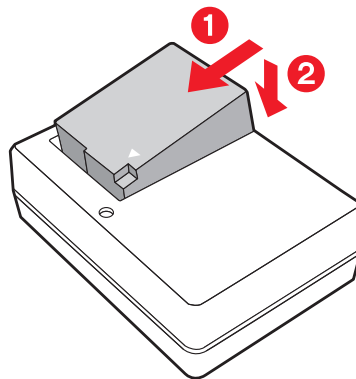

LAADSTATUS-INDICATOR

Het correcte laden wordt door de groen brandende status-LED weergegeven. Als deze uitgaat is de batterij volledig opgeladen.

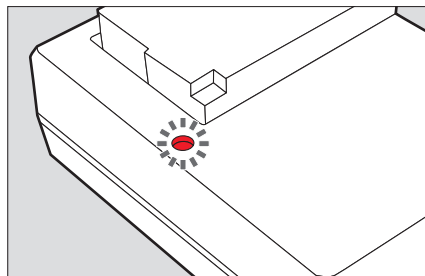

BATTERIJ/GEHEUGENKAART VERWISSELEN

Camera uitschakelen, d.w.z. hoofdschakelaar op **OFF** zetten

Afdekklep van de batterijschacht/ het geheugenkaartvak openen

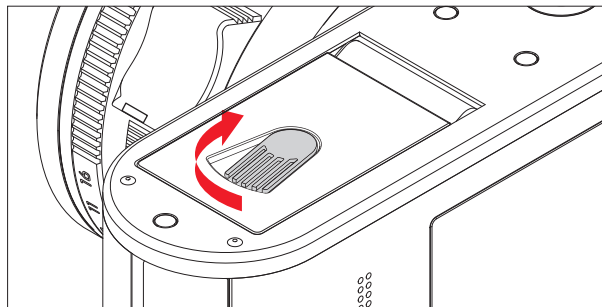
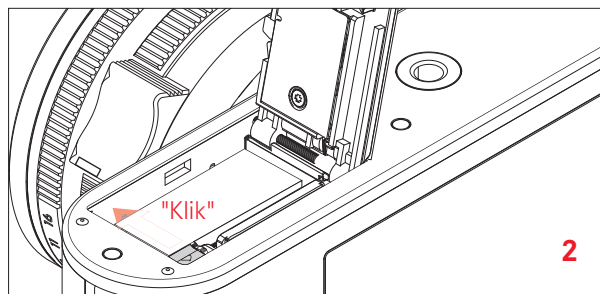
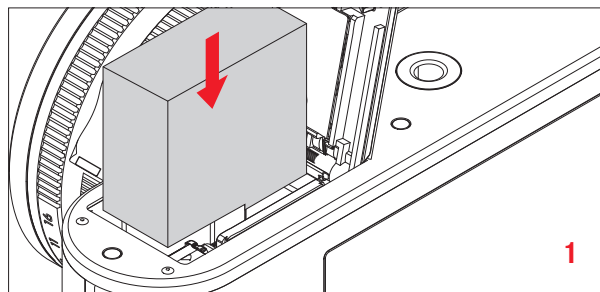
**Batterij plaatsen**

Batterij verwijderen

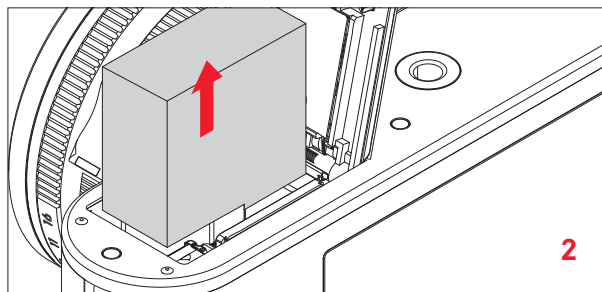
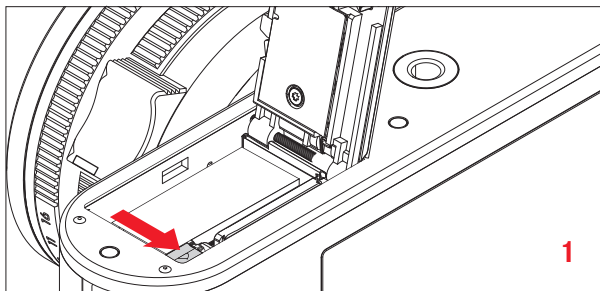

Belangrijk:

Het verwijderen van de batterij bij ingeschakelde camera kan ertoe leiden dat de instellingen die u in de menu's heeft ingevoerd worden gewist en de geheugenkaart beschadigd kan worden.

Indicatie batterijconditie

De batterijconditie wordt op de monitor weergegeven (z. pagina 244).

Opmerkingen:

- Verwijder de batterij als u de camera een tijd lang niet gebruikt.
- Uiterlijk nadat een batterij in de camera is uitgeput (na ca. 3 maanden) moeten datum en tijd opnieuw worden ingesteld.

Geheugenkaart plaatsen

In de Leica Q kunnen SD-, SDHC- of SDXC-geheugenkaarten worden gebruikt.

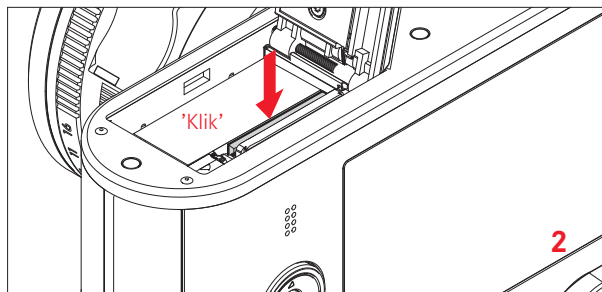
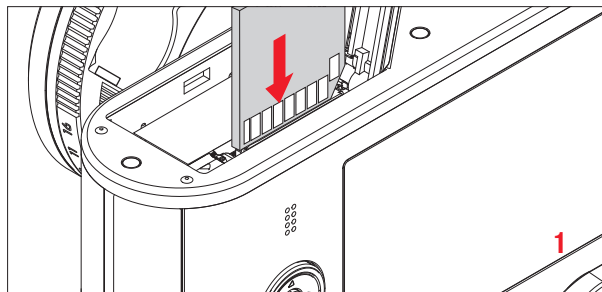

Geheugenkaart verwijderen

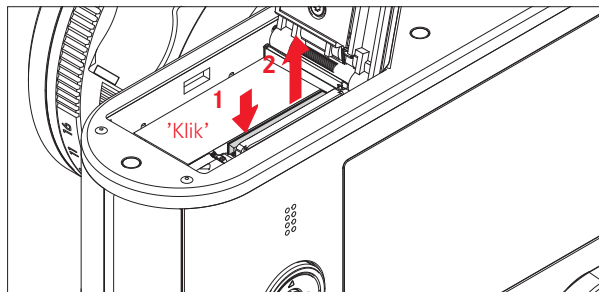

Opmerkingen:

- Raak de contacten van de geheugenkaart niet aan.
- Als de geheugenkaart niet te plaatsen is, controleer dan de juiste oriëntatie.
- Het aanbod van SD/SDHC/SDXC-kaarten is te groot dat Leica Camera AG alle verkrijgbare typen niet volledig op compatibiliteit en kwaliteit kan controleren. Een beschadiging van camera of kaart is weliswaar niet te verwachten, maar omdat vooral zogenoemde „No-Name“-kaarten ten dele niet aan de SD-/SDHC/SDXC-standaards voldoen, kan Leica Camera AG geen garantie bieden voor een goede werking.
- Vooral video-opnamen vereisen een hoge schrijfsnelheid.
- Het vak niet openen en de geheugenkaart noch batterij verwijderen terwijl de status-LED als toegang tot het geheugen van de camera brandt. Anders kunnen de gegevens op de kaart worden vernietigd en bij de camera kunnen storingen optreden.
- Omdat elektromagnetische velden, elektrostatische lading evenals defecten aan de camera en kaart tot beschadiging of verlies van gegevens op de geheugenkaart kunnen leiden, is het raadzaam de gegevens naar een computer te kopiëren en daar op te slaan.

- Om dezelfde reden wordt geadviseerd de kaart in principe in een antistatisch foedraal te bewaren.
- De goede werking van de camera kan niet worden gegarandeerd bij gebruik van WLAN-kaarten.
- SD-, SDHC- en SDXC-geheugenkaarten hebben een schakelaar voor schrijfbeveiliging, waarmee de gegevens tegen onopzettelijk opslaan en wissen kunnen worden beschermd. De schakelaar is als schuif op de niet afgeschuinde kant van de kaart uitgevoerd en beveiligt gegevens in zijn onderste stand die met LOCK is gemarkeerd.

Let op:

Zorg ervoor dat de batterijen voor kinderen niet bereikbaar zijn. Het inslikken van geheugenkaarten kan verstikking veroorzaken.

Afdekklep van de batterijschacht/ het geheugenkaartvak sluiten

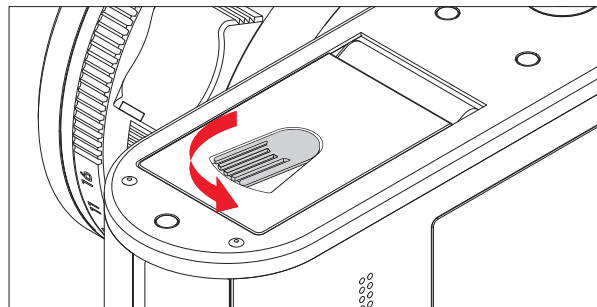

Tegenlichtkap aanbrengen /verwijderen

Aanbrengen

1. *Schroefdraad-beschermring tegen de wijzers van de klok in eraf schroeven*
2. *Tegenlichtkap met de wijzers van de klok mee tot aan de aanslag erop schroeven*

Het verwijderen gebeurt in de omgekeerde volgorde.

Opmerking:

Zorg ervoor om de schroefdraad-beschermring tegen kwijt raken te bewaren.

DE BELANGRIJKSTE INSTELLINGEN/ BEDIENINGSELEMENTEN

HOOFDSCHAKELAAR

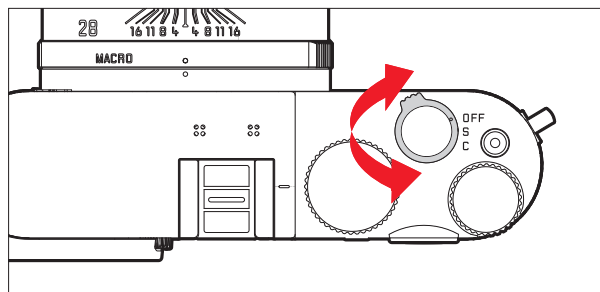

De Leica Q wordt met de hoofdschakelaar in- en uitgeschakeld:

- **OFF** = uitgeschakeld
- **S** = Single (afzonderlijke opnamen)
- **C** = Continuous (serieopnamen)

Serieopname opnamefrequentie

Er zijn snelheden **Low**, **Medium** of **High** beschikbaar.

1. In het menu **Continuous Shooting** kiezen, en
2. in het bijbehorende submenu de gewenste instelling
 - Bij ingeschakelde camera verschijnt het monitorbeeld.

Opmerkingen:

- Als de hoofdschakelaar op **C** staat en tegelijkertijd de zelfontspanner wordt gebruikt, vindt slechts een enkele opname plaats.
- De maximale beeldfrequentie wordt alleen met sluitertijden van $\frac{1}{60}$ s en korter bereikt.
- Ongeacht de hoeveelheid opnamen in een serie, wordt bij de weergave altijd eerst de laatste opname getoond. De overige opnamen van de serie kunnen door indrukken van de rechter resp. linkerkant van de kruisknop worden geselecteerd.
- Bij de weergave worden opnameseries door  gekenmerkt.

ONTSPANKNOP

De ontspanknop werkt in twee stappen. Door licht indrukken (op drukpunt vasthouden) worden zowel de automatische afstandsinstelling (voor zover ingesteld) alsook de belichtingsmeting- en regeling geactiveerd en de desbetreffende instellingen/waarden opgeslagen. Als de camera eerder in de stand-by modus was, wordt de camera hierdoor weer geactiveerd, en het monitorbeeld verschijnt weer.

Let er, voordat u de ontspanknop geheel indrukt, op dat afstandsinstelling/autofocus (voor zover ingeschakeld) en belichtingsmeting uitgevoerd zijn (details over de belichtingsinstelling **AF** en de bijbehorende weergaven op de monitor, kijk op pagina 180, 248 resp. 244).

Als de ontspanknop helemaal wordt ingedrukt, vindt de opname plaats.

Opmerkingen:

- Via het menusysteem kunnen knopbevestigingen (terugmelding) en sluitergeluiden worden geselecteerd resp. ingesteld en kan hun geluidsvolume worden gewijzigd.
- Om bewegingsonscherpte te voorkomen moet de ontspanknop gelijkmatig en niet met een schok worden ingedrukt.

MENUBESTURING

Het navigeren in het menu gebeurt met de **MENU**-knop en de kruisknop. Als alternatief voor de kruisknop kan ook het duimwiel worden gebruikt. Bovendien is in sommige submenu's als alternatief ook de touchregeling mogelijk.

Op pagina 140 vindt u een lijst van de voor de touchregeling beschikbare gebaren.

MENU OPROEPEN

MENU-knop indrukken

- De menulijst verschijnt. De actieve menuoptie is rood onderstreept, zijn schrijfttekens zijn wit. Rechts wordt de desbetreffende instelling getoond. Het wit gevulde veld in de schuifbalk aan de linkerkant geeft aan op welke van de vijf pagina's van de menulijst u zich bevindt.

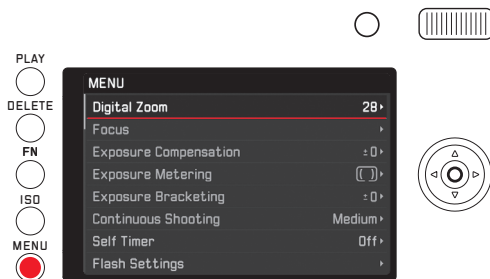

BLADEREN IN DE MENULIJST

Bovenste/onderste zijde van de kruisknop drukken of duimwiel draaien

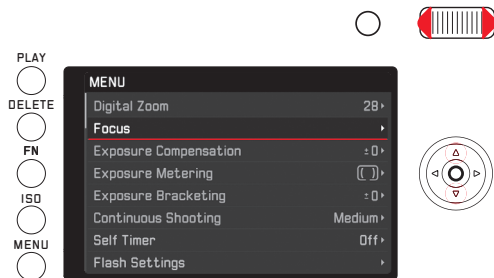

OPROEPEN VAN EEN SUBMENU VAN DE MENUOPTIE

Op de rechterkant van de kruisknop of op de set-knop drukken

- Een submenu verschijnt. Het kan uit de volgende elementen bestaan:
 - Een lijst van alle instelmogelijkheden
 - Een verdere lijst met menuopties
 - Een instelschaal.

Het actieve sub-item is rood onderstreept, zijn schrifttekens zijn wit.

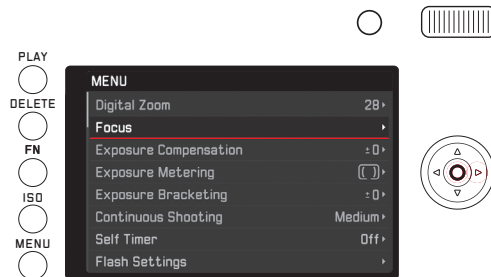

Keuze van een instelling/waarde in een submenu:

Dit „1.-niveau“-submenu kan uit de volgende elementen bestaan:

a. Lijst van instelmogelijkheden

Verdere procedure: Keuze van de instellingen

Kruisknop boven/onder indrukken of duimwiel draaien

- Het telkens actieve sub-item wisselt.

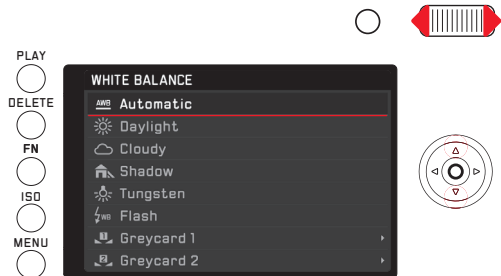

Lijst submenuopties

Verdere procedure (twee stappen):

Oproepen van de desbetreffende menuoptie's zoals hierboven bij het "Oproepen van een submenu van de menuoptie" beschreven is, vervolgends als a.

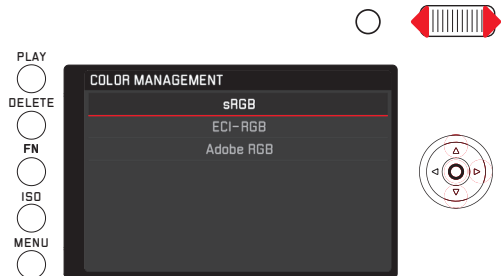

b. Instelschaal

Verdere procedure:

Keuze van een schaalwaarde, naar keuze

- met het duimwiel
- door het indrukken van de kruisknop links of rechts
- door het aantikken van de gewenste waarde in de reeks
- door het trekken van een rechthoek onder de waardenreeks

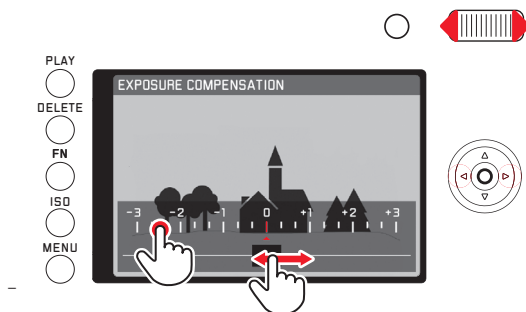

- Het monitorbeeld van de opnamemodus verschijnt weer, half-doorzichtig daarboven de schaal. De ingestelde waarde verschijnt in de rechthoek in het midden van de waardenreeks.

BEVESTIGING VAN DE INSTELLING

MENU-knop indrukken

- De menulijst verschijnt weer, de bevestigde (nieuwe) instelling wordt rechts in de regel met de actieve menuoptie weergegeven.

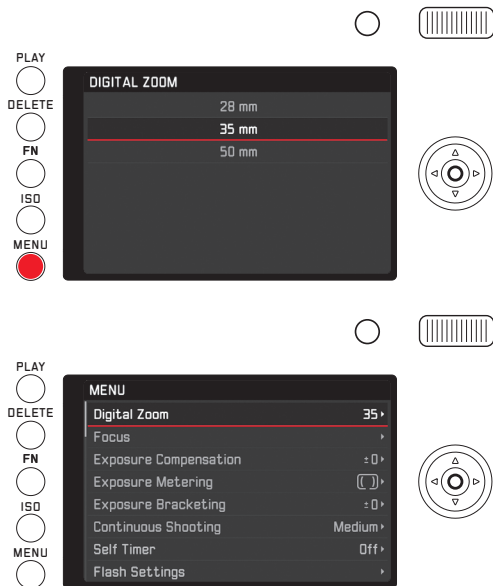

Verlaten van een submenu zonder bevestiging van een instelling

Op de linkerkant van de kruisknop of op de ontspanknop drukken

Met de kruisknop

- De menulijst verschijnt weer, de opgeslagen (vroegere) instelling wordt rechts in de regel met de actieve menuoptie weergegeven.

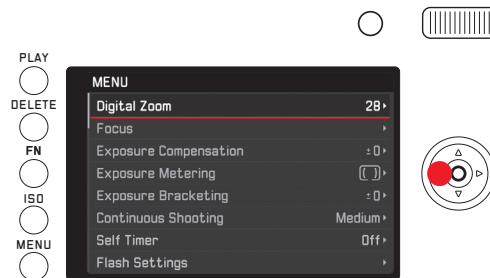

Met de ontspanknop

- Het monitorbeeld van de opnamemodus verschijnt.



Opmerking:

Worden de schaal-submenu's na het oproepen met de **FN**-knop weer verlaten, worden de instellingen direct overgenomen. Worden de desbetreffende instellingen niet gebruikt, dan moeten deze in de schaal-submenu's worden teruggezet.

Verlaten van het menu met bevestiging van een instelling

MENU-knop indrukken

- Het monitorbeeld van de opnamemodus verschijnt.
- Of

Ontspanknop indrukken

- Het monitorbeeld van de opnamemodus verschijnt.
- Of

PLAY-knop indrukken

- Het monitorbeeld van de weergavemodus verschijnt.

Opmerkingen:

- Afhankelijk van de overige instellingen zijn sommige functies evt. niet beschikbaar. In dit geval wordt de menuoptie donkergrijs weergegeven en kan niet geselecteerd worden.
- Het menu wordt gewoonlijk op de positie van de laatst geselecteerde optie geopend.
- Enkele andere functies worden ook op de in principe gelijke manier geregeld, nadat ze door te drukken op de desbetreffende knoppen zijn opgeroepen:
 - **ISO** voor gevoeligheid
 - **DELETE** voor het wissen van beeldbestanden/kiezen van de afstandsinstel-meetmethode (alleen in de weergave- resp. opnamemodus)
 - **FN** voor het beveiligen van beeldbestanden, resp. opheffen van de wisbescherming (alleen in weergavemodus)

In tegenstelling tot de menufuncties kunt u uw instellingen bij deze functies met de ontspanknop bevestigen (door het drukken tot het eerste drukpunt). Meer details hierover vindt u in de betreffende paragrafen.

SNELLE TOEGANG TOT MENUFUNCTIES

De **FN**-knop maakt een bijzonder snelle bediening mogelijk. Hiermee heeft u in opnamemodus een directe toegang tot de menufunctie, waaraan u de knop vooraf hebt toegewezen, bijv. aan die functie, die u het meest gebruikt. Ter keuze staan de volgende functies:

- Witbalans
- Belichtingscorrectie
- Flitsbelichtingscorrectie
- Belichtingsreeks
- Scèneprogramma's/belichtingsmodi
- Foto-bestandsformaat
- Methode belichtingsmeting
- WLAN
- Zelfontspanner

Toewijzing van de FN-knop

1. In het menu **FN button in LiveView** kiezen, en
2. in het submenu de gewenste functie/functiegroep

In de weergavemodus is de functie van de **FN**-knop daarentegen vastgelegd, deze dient dan voor het oproepen van een menu voor de toegang tot de submenu "Beschermen en diavoorstelling", en de directe toegang tot de menuoptie WLAN.

Toepassing van de FN-knop

Oproepen van de vastgelegde functie/functiegroep FN-knop indrukken

Instellen d.m.v. de met de FN-knop opgeroepen functies/ menuopties

De instelling van deze functies, resp. menuopties is verschillend, dat hangt ervan af of het uit de opname- of uit de weergavemodus plaatsvindt, resp. of ze d.m.v. de **FN**-knop of per menuregeling worden opgeroepen.

Verdere details of bijzonderheden vindt u bij de beschrijvingen van de afzonderlijke functies in de betreffende paragrafen.

In de opnamemodus worden sommige menuopties, bijv.

Exposure Compensation, **Exposure Bracketing** en **Flash Exp. Compensation**, en submenu's zoals bijv.

Color temperature (White Balance) met touchregeling ingesteld, waarbij een stap alternatief ook per knoppenregeling kan worden uitgevoerd. Hetzelfde geldt bijv. voor de menuoptie **White Balance**, als deze d.m.v. de **FN**-knop direct wordt opgeroepen (zie hieronder).

Voor de weergavemodus met de **FN**-knop bereikbare **Protection**-, **Slideshow**- en **WLAN**-submenu's geldt hetzelfde: Ook deze kunnen naar keuze touch- of knoppengeregeld worden bediend.

De volgende beschrijving aan hand van het voorbeeld **White Balance** bij het oproepen d.m.v. de **FN**-knop geldt in principe voor alle dergelijke menuopties en -sub-items in de opnamemodus.

Uitgangspositie: Het bijbehorende submenu is al opgeroepen.

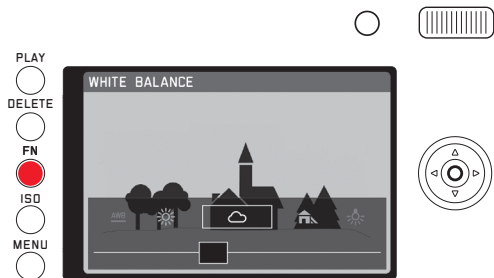

De gewenste instelling kan op verschillende manieren worden uitgevoerd.

a. D.m.v. aantikken

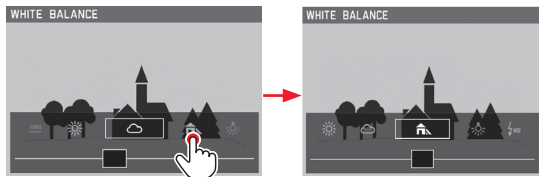

Opmerking:

Functies/waarden die in eerste instantie buiten het monitorbeeld liggen, zijn door herhaaldelijk op de functies/waarden te tikken bereikbaar, of, in grotere stappen, door het aantikken van de 'Trek' baan verder buiten.

b. D.m.v. trekken



c. D.m.v. kruisknop of duimwiel

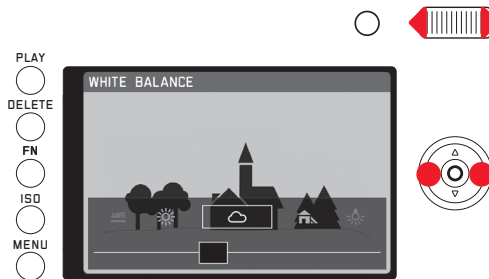

De ingestelde functie hoeft niet extra te worden bevestigd, deze is onmiddellijk actief.

Protection, **Slideshow**, **WLAN** (in de weergavemodus)

Uitgangspositie: Het menu is al d.m.v. de **FN**-knop opgeroepen.

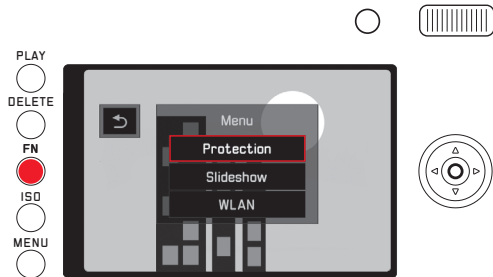

De verdere instellingen, inclusief die in **Protection**- en **Slideshow**-submenu's, kunnen op verschillende manieren worden uitgevoerd.

a. D.m.v. aantikken

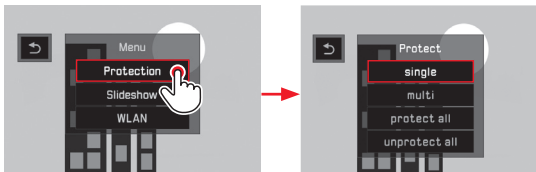

b. D.m.v. kruisknop of duimwiel



De verdere bediening van **WLAN** gebeurt daarentegen weer puur knoppengeregeld in het normale menu.

CAMERA-BASISINSTELLINGEN

MENUTAAL

In het menu **Language** en in het submenu gewenste instelling kiezen

DATUM/TIJD

1. In het menu **Date/Time** kiezen
2. in het submenu de gewenste instelling uitvoeren:
 - Waarden/instellingen wijzigen: met duimwiel, resp. kruisknop boven of onder drukken
 - tussen instelposities wisselen: Kruisknop links of rechts drukken
3. Set-knop indrukken om submenu te verlaten, inclusief bevestiging van de instellingen

Opmerking:

Zelfs als er geen batterij is geplaatst, of als deze leeg is, blijven de instellingen van datum en tijd door een ingebouwde bufferbatterij gedurende circa 3 maanden behouden. Daarna moeten deze echter weer opnieuw worden ingesteld z. pagina 146.

ENERGIE SPAARINSTELLINGEN

Om de levensduur van de batterij te verhogen kunt u de monitor en/of de camera na een vooraf ingestelde tijd uit laten schakelen.

1. In het menu **Power Saving** kiezen,
2. in het submenu **Auto LCD Off**, resp. **Auto Power Off**, en
3. in de desbetreffende submenu's de gewenste instellingen

Als deze functies geactiveerd zijn, schakelt de camera na de geselecteerde tijd in de energiebesparende stand-by modus, resp. de monitor gaat uit.

Opmerking:

Ook wanneer de camera zich in de stand-by modus bevindt, kan deze altijd door het indrukken van de ontspanknop of door uit- en opnieuw inschakelen met de hoofdschakelaar weer worden geactiveerd.

AKOESTISCHE SIGNALEN

Met de Leica Q kunt u bepalen of uw instellingen en het verloop van enkele functies door akoestische signalen – er zijn twee volumes selecteerbaar – bevestigd moeten worden of dat het gebruik van de camera en het fotograferen voornamelijk geruisloos verloopt.

1. In het menu **Acoustic Signal** kiezen,
2. in het submenu **Volume**, en
3. in het bijbehorende submenu de gewenste instelling

Gewenste signalen instellen

1. In het menu **Acoustic Signal** kiezen,
2. in het submenu de gewenste vier opties **Shutter Sound**, **Keyclick**, **AF Confirmation** en **SD Card Full**, en
3. in de desbetreffende submenu's de gewenste instellingen

MONITOR-/ZOEKERINSTELLINGEN

Omschakelen tussen monitor en zoeker

De weergaven zijn hetzelfde, ongeacht of ze in de monitor of in de zoeker verschijnen.

Of de weergaven in de monitor of in de zoeker plaatsvinden, kunt u in het menu vastleggen. Ook of het omschakelen automatisch plaats moet vinden. Daarnaast kunt u de gevoeligheid van de desbetreffende sensor in het oculair wijzigen om bijv. bij bril dragers te garanderen, dat de omschakeling betrouwbaar gebeurt.

1. In het menu **Display Settings** kiezen,
2. in het submenu **EVF-LCD**, en
3. in het bijbehorende submenu de gewenste instelling

Monitor helderheidsweergave

Voor een optimale herkenning en voor het aanpassen aan verschillende lichtomstandigheden kan de helderheid van het monitordisplay worden veranderd.

1. In het menu **Display Settings** kiezen,
2. in het submenu **LCD Brightness**, en
3. in het bijbehorende submenu de gewenste instelling

Omschakelen van de weergaven

Naast de weergaven aan de bovenste en onderste rand van het monitorbeeld (z. hiervoor "De weergaven", pagina 244) staan tijdens de opname en weergave meer informatie resp. helpweergaven ter beschikking.

Kiezen van de gewenste weergaven

Voor de opnamemodus

1. In het menu **Photo Live View Setup** kiezen,
2. in het submenu **Level Gauge**, **Grid**, **Clipping** of **Histogram**, en
3. daar de desbetreffende functie in- en uitschakelen

Voor de weergavemodus gebeuren onder de menuoptie

Play Mode Setup de desbetreffende instellingen voor **Clipping** en **Histogram** net zo.

Omschakelen van de weergaven

Set-knop indrukken

De verschillende varianten zijn in een oneindige lus geschakeld en kunnen daarom door een- of tweemaal indrukken van de knop worden geselecteerd.

In de opnamemodus

		Ontspanknop is tot het drukpunt ingedrukt
Foto	<ul style="list-style-type: none"> - Bovenste en onderste informatieregels - Raster* - Waterpas* - Histogram* - Clipping* 	<ul style="list-style-type: none"> - Onderste informatieregel - Raster*
Video	<ul style="list-style-type: none"> - Bovenste en onderste informatieregels - Histogram* 	
Foto zonder info	<ul style="list-style-type: none"> - Raster* 	

In de weergavemodus

met info	<ul style="list-style-type: none"> - Bovenste en onderste informatieregels - Beeldnummer - Histogram* - Clipping*
zonder info	<ul style="list-style-type: none"> - Alleen beeld

* Voor zover ingesteld

Opmerking:

Bij het inschakelen van de opnamemodus verschijnt altijd het laatst gebruikte monitorbeeld.

Histogram

Het histogram geeft de helderheidsverdeling van de opname weer. Daarbij komt de horizontale as overeen met de tinten die van zwart (links) via grijs naar wit (rechts) lopen. De verticale as komt overeen met de hoeveelheid pixels bij de desbetreffende helderheid.

Deze grafische weergave maakt – naast de beeldindruk zelf – een extra snelle en eenvoudige beoordeling van de belichtingsinstelling mogelijk.

Opmerkingen:

- In de opnamemodus moet het histogram als "Tendensweergave" worden opgevat en niet als weergave van het precieze aantal pixels.
- Bij een opname met flits kan het histogram de uiteindelijke belichting niet afbeelden, omdat de flits eerst na de weergave wordt geactiveerd.
- Het histogram kan bij de weergave van een beeld iets van die bij de opname afwijken.
- Het histogram is bij de gelijktijdige weergave van meerdere verkleinde, resp. vergrote opnamen niet beschikbaar.

Clipping

De Clipping-indicatie kenmerkt heldere beeldgebieden zonder tekening, d.w.z. die, die desbetreffend weergegeven zouden worden (bij de opname), of weergegeven worden (bij de weergave). Dergelijke gebieden knippen zwart.

De Clipping-indicatie maakt daardoor een zeer eenvoudige en nauwkeurige controle en evt. aanpassing van de belichtingsinstelling mogelijk.

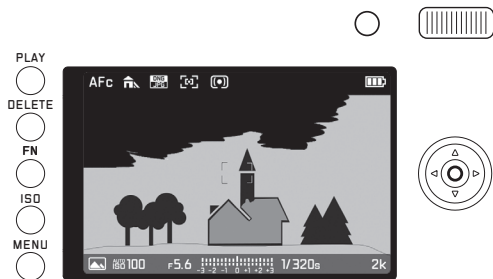

Opmerkingen:

- De Clipping-indicatie is bij video-opnamen niet beschikbaar.
- De clipping-indicatie is zowel bij de weergave van het volledige beeld, alsook van een uitsnede beschikbaar, maar niet bij gelijktijdige weergave van 12 of 30 verkleinde opnamen.
- De Clipping-indicator heeft altijd betrekking op de actueel getoonde uitsnede van de opname.

Waterpas

Dankzij de geïntegreerde sensoren kan de Leica Q uw oriëntatie weergeven. Met de hulp van deze weergaven kunt u bij onderwerpen waarvoor dit van belang is, zoals bijv. architectuur-opnamen met statief, de camera exact op de lengte- en breedte-as uitlijnen.

- In het monitorbeeld dienen hiervoor voor de lengte-as twee lange lijnen links en rechts van het midden van het beeld, die in de nulstand groen, bij een gekantelde positie rood zijn. Voor de breedte-as geven twee groene dubbele lijnen direct links en rechts van het midden van het beeld de nulstand aan. Wanneer de camera gekanteld wordt, zijn deze wit, bovendien verschijnt erboven of eronder een korte rode lijn.

Opmerkingen:

- De weergavenauwkeurigheid bedraagt $\leq 1^\circ$.
- De waterpas is bij video-opnamen niet beschikbaar.

Raster

Het raster verdeelt het beeldveld in negen gelijk grote velden. Het vergemakkelijkt bijv. de beeldvorming, als ook de precieze oriëntatie van de camera.

Opmerking:

De raster-weergave is bij video-opnamen niet beschikbaar.

OPNAME-BASISINSTELLINGEN

BESTANDFORMAAT

Als opnameformaten staan **JPG** en **DNG + JPG** (opname-onbewerkte gegevensformaat) ter beschikking.

Instellen van de functie

Het oproepen van deze menuoptie kan op twee manieren plaatsvinden, direct met de **FN**-knop (voor zover het met deze functie bezet is, z. pagina 157), of per menuregeling. De daaropvolgende instelling is ook anders.

Met de FN-knop

FN-knop (meerdere keren) indrukken

De twee varianten zijn als eendeloze lus geschakeld.

- Het ingestelde formaat verschijnt in een venster onderaan in het midden van het monitorbeeld. Het gaat weer in 4 sec. uit, verdere instelstappen zijn alleen binnen deze tijd mogelijk.

Per menuregeling

1. In het menu **Photo File Format** kiezen, en
2. in het bijbehorende submenu de gewenste instelling

Opmerking:

Het opgegeven aantal resterende opnamen of de opnametijd zijn slechts een benaderingswaarde, omdat de bestandsgrootte voor gecomprimeerde beelden sterk kan variëren afhankelijk van het gefotografeerde object.

JPEG-RESOLUTIE

Als het JPEG-formaat is gekozen, dan kunnen beelden met vier verschillende resoluties (aantal pixels) worden opgenomen. Dit maakt een precieze afstemming op het voorgenomen gebruik, resp. de capaciteit van de aanwezige geheugenkaart mogelijk.

1. In het menu **JPEG Resolution** kiezen, en
2. in het bijbehorende submenu de gewenste instelling

Opmerking:









De opslag van onbewerkte gegevens (DNG-formaat) gebeurt onafhankelijk van de instellingen voor JPEG-beelden altijd met de hoogste resolutie.

De verschillende resoluties van een resolutieniveau hebben betrekken op de geselecteerde beelduitsnede 28/35/50mm

Witbalans

In de digitale fotografie zorgt de witbalans voor een neutrale, natuurgetrouwe kleurweergave bij elk licht. Dit houdt in dat de camera vooraf erop wordt afgestemd welke kleur als wit moet worden weergegeven.

U kunt kiezen uit verschillende voorinstellingen, automatische witbalans, twee vaste handmatige instellingen en directe instelling van de kleurtemperatuur:

	automatische witbalans
	voor buitenopnamen in de zon
	voor buitenopnamen bij bewolkte hemel
	voor buitenopnamen met het hoofdmotief in de schaduw
	voor gloeilampbelichting
	voor belichting met elektronische flits
	opslaggeheugen voor eigen meetresultaten
	opslaggeheugen voor eigen meetresultaten
K	voor de handmatige invoer van een kleurtemperatuur

Vaste voorinstellingen

Instellen van de functie

Het oproepen van deze menuoptie kan op twee manieren plaatsvinden, direct met de **FN**-knop (voor zover het met deze functie bezet is, z. pagina 157), of per menuregeling. De daaropvolgende instelling is ook anders.

Met de FN-knop

1. **FN-knop indrukken**, en
2. *op de bijbehorende schaal de gewenste functie kiezen*
Details over de procedure in de 2de stap vindt u op paginan 157-158. De schaal gaat weer na 4 sec. uit, verdere instelstapen zijn alleen binnen deze tijd mogelijk.

Per menuregeling

1. *In het menu **White Balance** kiezen*, en
2. *in het bijbehorende submenu de gewenste instelling*

Handmatige instelling door meting:

Menu of set-knop leiden tot afbreken, alleen door het bedienen van de ontspanknop (2de drukpunt) wordt de handmatige meting opgeslagen.

Met de FN-knop

1. **FN-knop indrukken**

Per menuregeling

1. **FN-knop of rechter kant van de kruisknop indrukken**
 - In het midden van het monitorbeeld verschijnt een geel kader en daaronder een instructie.



2. *Met het kader op een uniform wit of grijs voorwerp richten dat het kader volledig opvult*

3. *Met **MENU**-knop meting en opslag uitvoeren*

De instellingen kunnen vervolgens met **M1** of **M2** weer worden opgeroepen.

Directe instelling van de kleurtemperatuur

Uitgangspositie: **K** reeds geselecteerd (zie hiervoor de vorige pagina)

Bij de instelling van deze functie is er alleen in de 1ste stap een verschil tussen de oproep d.m.v. de FN-knop en per menuregeling.

Met de FN-knop

1. **FN-knop indrukken**

Per menuregeling

1. **FN-knop of rechter kant van de kruisknop indrukken**

De verdere bediening is in beide gevallen hetzelfde.

2. *Op de bijbehorende schaal de gewenste waarde kiezen*

Details over de procedure in de 2de stap vindt u op pagina 158.

De schaal gaat weer na 4 sec. uit, verdere instelstappen zijn alleen binnen deze tijd mogelijk.

ISO-GEVOELIGHEID

De ISO-instelling bepaalt de mogelijke combinaties van sluitertijd en diafragma voor een bepaalde helderheid. Hogere gevoeligheden laten kortere sluitertijden en/of kleinere diafragma's toe (voor "stilzetten" van snelle bewegingen of voor het vergroten van de scherptediepte), waarbij dit echter een hogere beeldruis kan veroorzaken.

Instellen van de functie

1. **ISO-knop indrukken**, en
 - De lijst met waarden verschijnt.
2. *daar de gewenste waarde instellen, naar keuze*
 - met het duimwiel
 - door het indrukken van de kruisknop links of rechts
 - door het aantikken van de gewenste waarde in de lijst
 - door het trekken van een rechthoek onder de lijst met waarden
- De ingestelde waarde verschijnt in de rechthoek in het midden van de lijst met waarden.

In de variant **AUTO** is het mogelijk om het te gebruiken gevoeligheidsbereik te beperken (bijv. de beeldruis te controleren), bovendien kan de langste te gebruiken sluitertijd worden vastgelegd (om bijv. onscherpe opnamen van bewegende objecten te vermijden).

Instellen van de functie

1. In het menu **Auto ISO Settings** kiezen,
2. in het submenu **Maximum ISO**, resp. **Max. exposure time**, en
3. in de desbetreffende submenu's de gewenste instellingen

JPEG-INSTELLINGEN

Opmerking:

De in de volgende twee paragrafen beschreven functies en instellingen hebben alleen betrekking op opnamen in het JPEG-formaat. Is het DNG-bestandsformaat gekozen, hebben deze instellingen geen effect, omdat de beeldgegevens in dit geval altijd in de oorspronkelijke vorm worden opgeslagen.

Contrast, scherpste, kleurverzadiging

Een van de vele voordelen van digitale fotografie is de zeer eenvoudige wijziging van belangrijke, d.w.z. karakter bepalende, doorslaggevende beeldeigenschappen. Bij Leica Q kunt u drie van de belangrijkste beeldeigenschappen al voor de opnamen beïnvloeden:

- Het contrast, d.w.z. het verschil tussen lichte en donkere partijen, bepaalt of een beeld eerder „mat“ of „briljant“ overkomt. Daarom kan het contrast door vergroten of verkleinen van dit verschil worden beïnvloed.
- Een scherpe afbeelding door de juiste afstandsinstelling – tenminste van het hoofdonderwerp – is een voorwaarde voor een gelukte opname. De scherpe indruk van een beeld wordt weer sterk bepaald door de scherpste aan de zijanten, d.w.z. hoe klein het overgangsgebied van licht naar donker aan de zijanten van het beeld is. Door het vergroten of verkleinen van dit gebied kan dus ook de indruk van scherpste worden gewijzigd.

- De kleurverzadiging bepaalt of de kleuren op het beeld meer „flets“ en pastelkleurig of „knallend“ en bont overkomen. Terwijl lichtomstandigheden en weersgesteldheid (nevelig/helder) voor de opname gegeven zijn, kan de weergave hier goed worden beïnvloed.

Bij alle drie beeldeigenschappen kunt u – onafhankelijk van elkaar – tussen twee stappen kiezen.

Instellen van de functie

1. *In het menu **JPEG Settings** kiezen,*
2. *in het submenu **Contrast**, resp. **Saturation**, resp. **Sharpness**, en*
3. *in de desbetreffende submenu's de gewenste instellingen*

In het **Saturation**-submenu is voor Z/W-opnamen extra de instelling **Monochrom** beschikbaar.

Kleuruimte

Voor de verschillende doeleinden van digitale beeldbestanden zijn de eisen die aan de kleurweergave worden gesteld zeer uiteenlopend. Daarom zijn verschillende kleuruimtes ontwikkeld, zoals bijv. Standard-RGB (Rood/Groen/Blauw) dat voor eenvoudige afdrucken volstaat. Voor veeleisende beeldbewerking met programma's, bijv. voor kleurcorrecties, heeft in deze branche Adobe® RGB bekendheid gekregen. In het voorstadium van professioneel afdrucken wordt vaak met ECI gewerkt. De Leica Q kan op een van deze drie kleuruimtes worden ingesteld, d.w.z. **sRGB**, **Adobe RGB** of **ECI RGB**.

Instellen van de functie

1. In het menu **JPEG Settings** kiezen,
2. in het submenu **Color Management**, en
3. in het bijbehorende submenu de gewenste instelling

Opmerkingen:

- Wanneer u uw afdrucken door een groot fotolaboratorium, een minilab of via internet fotoservice laat maken, dient u de instelling **sRGB** te kiezen.
- De instelling op **Adobe RGB** is alleen raadzaam voor professionele beeldbewerking in een werkomgeving met geijkte kleuren.

Beeldstabilisatie

Hoe slechter het licht voor opnamen, hoe langer zijn de voor een correcte belichting benodigde sluitertijden. Dit leidt al snel tot sluitertijden waarbij bewegingsonscherpte mogelijk is. De optische beeldstabilisatie van de Leica Q kan bij motieven, die niet of slechts langzaam bewegen, tegenwerken. Video-opnamen profiteren ook door een duidelijk rustigere beeldgeleiding. De effectiviteit van het systeem bedraagt meerdere sluitertijd-stapen, d.w.z. er kunnen met navenant langere sluitertijden dan volgens de vuistregel voor de "grens van de vrije hand" nog scherpe opnamen uit de hand worden uitgevoerd.

Instellen van de functie

1. In het menu **OIS** kiezen, en
2. in het submenu in- en uitschakelen

OPNAMEMODUS

BEELDUITSNEDE WIJZIGEN

Naast de altijd getoonde beelduitsnede van de Summilux 1,7/28mm ASPH. zijn twee verdere grootten voor de beelduitsnede beschikbaar. Ze komen overeen met die u met objectieven met een brandpuntsafstand van 35mm of 50mm zouden krijgen. De in de fabriekinstelling aan deze functie toegewezen duimknop maakt de directe aanpassing naar één van de drie beelduitsneden mogelijk. Ongeacht daarvan is in het menu de permanente instelling van een beelduitsnede mogelijk.

Toewijzing van de duimknop

1. In het menu **Zoom/Lock Button** kiezen, en
2. in het submenu **Digital Zoom**

Toepassing van de duimknop

Duimknop indrukken

De brandpuntsafstanden zijn als eindeloze lus voorbereid, u bereikt ze alle drie door meerdere keren te drukken.

Instellen in het menu

1. In het menu **Digital Zoom** kiezen, en
2. in het submenu de gewenste brandpuntsafstand

Weergaven/beeldvorming

Bij het gebruik van de 35mm en 50mm instellingen verschijnt een kader die de desbetreffende beelduitsnede weergeeft. Plaats de delen van het motief die u wilt afbeelden binnen het desbetreffende kader.

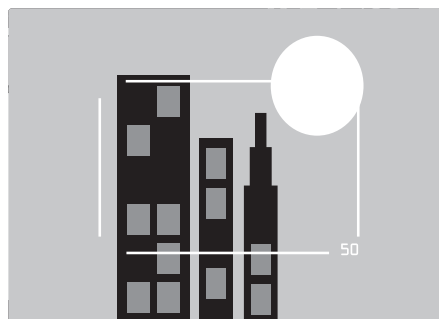
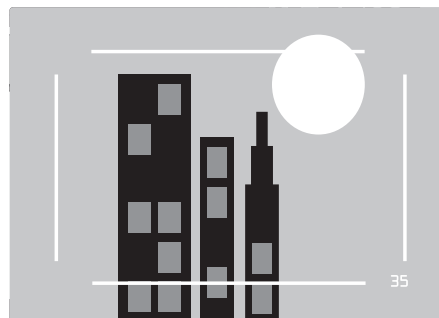

Opmerkingen:

- De als uitsnede opgenomen DNG-bestanden bevatten ondanks de instellingen altijd het volledige 28mm beeldveld, een aanvullende informatie in het record zorgt voor de weergave van de geselecteerde beelduitsnede. De JPEG-bestanden daarentegen bevatten daadwerkelijk alleen de desbetreffende uitsnede. Als gevolg kan de selectie van de uitsnede bij de beeldverwerking achteraf bij DNG-bestanden ongedaan worden gemaakt, bij JPEG-bestanden echter niet.
- De resolutie van de uitsnede is zowel in het DNG- als ook in het JPEG-formaat overeenkomstig lager
- Belichtingsmeting, automatische witbalans, en de op meerveld en gezicht betrekking hebbende AF-modi werken op basis van de geselecteerde uitsnede.

AFSTANDSINSTELLING

Met de Leica Q kan de afstandsinstelling zowel automatisch als ook handmatig gebeuren. Beide modi dekken het afstandsbereik af van 30cm tot oneindig, resp. in het macrobereik van 17cm tot 30cm.

AUTOMATISCHE AFSTANDSINSTELLING/ AUTOFOCUS

Er zijn twee autofocus-modi beschikbaar. Bij beiden wordt de instelprocedure door aantikken (1ste drukpunt) van de ontspanknop gestart.

AFs (Single) scherpe prioriteit

1. *AF-ver-/ontgrendelingsknop ingedrukt houden en de afstand-instelling in de AF-stand draaien*
2. *Ontspanknop tot het eerste drukpunt indrukken om de scherpte en daarmee ook de afstand automatisch te bepalen, in te stellen en op te slaan.*
 - Het beoogde motiefdeel wordt scherp gesteld.
 - Daarna wordt de procedure beëindigd, ook dan, wanneer de ontspanknop verder in het 1ste drukpunt worden gehouden.
 - Zolang de ontspanknop in het drukpunt wordt vastgehouden, is de instelling opgeslagen.
 - Voordat er scherp gesteld is, kan niet worden geactiveerd, ook niet als de ontspanknop van te voren volledig wordt ingedrukt.
 - Een geslaagde en opgeslagen AF-instelling wordt als volgt weergegeven:
 - de kleur van de rechthoek wordt groen
 - Met de meerveldsmeting verschijnen evt. meerdere groene rechthoeken
 - Een akoestisch signaal wordt gegenereerd (indien geselecteerd).

Opmerking:

Scherpte-instelling en -opslag kunnen ook met de duimknop worden gestart, resp. uitgevoerd, wanneer de knop aan deze functie is toegewezen.

AFc (Continuous) = ontspan prioriteit

1. *AF-ver-/ontgrendelingsknop ingedrukt houden en de afstand-instelling in de AF-stand draaien*
2. *Ontspanknop tot het eerste drukpunt indrukken*
 - Het beoogde motiefdeel wordt scherp gesteld.
 - De procedure wordt voortgezet, zolang de ontspanknop in het drukpunt wordt vastgehouden. Tijdens de vasthoudtijd wordt de instelling gecorrigeerd, altijd wanneer door het meetsysteem andere voorwerpen in andere afstanden worden geregistreerd, of de afstand van het beoogde motiefdeel tot de camera verandert.
 - Het opslaan van een instelling is alleen door het indrukken van de duimknop mogelijk, voor zover de knop aan deze functie is toegewezen (z. pagina 186).
 - Ook als er geen motiefdeel is scherp gesteld, kan altijd worden geactiveerd.

Opmerkingen:

- De automatische scherpte-instelling kan ook door aanraking worden geregeld (z. pagina 177).
 - Het opslaan geschiedt samen met de belichtingsinstelling.
 - In bepaalde situaties kan het AF-systeem de afstand niet correct instellen, bijv.:
 - de afstand tot het beoogde motief ligt buiten het beschikbare bereik, en/of
 - het motief is niet voldoende belicht, (z. volgende paragraaf).
- Zulke situaties en motieven worden getoond:
- door verandering van de kleur van de rechthoek in rood
 - met de meerveldsmeting door wissel van de weergave naar een enkele rode rechthoek

Belangrijk:

De ontspanknop is niet geblokkeerd, onafhankelijk of de afstandsinstelling voor het desbetreffende motief correct is of niet.

AF-HULPLICHT

Het ingebouwde AF-hulplicht breidt het gebruiksbereik van het AF-systeem ook uit bij slechte lichtomstandigheden. Als de functie is geactiveerd begint de lamp onder dergelijke omstandigheden te branden, zodra de ontspanknop of de duimknop wordt ingedrukt.

Instellen van de functie

1. *In het menu **Focus** kiezen,*
2. *in het submenu **AF Assist Lamp**, en*
3. *daar de gewenste instelling*

Opmerking:

Het AF-hulplicht verlicht een bereik van ca. 0,3 tot 5m. Daarom is het AF-gebruik bij slechte lichtomstandigheden op afstanden buiten deze grens niet mogelijk.

AUTOFOCUS-MEETMETHODEN

Voor de optimale aanpassing van het AF-systeem aan verschillende motieven, situaties en uw verwachtingen voor de beeldvorming kunt u met de Leica Q tussen zes AF-meetmethoden kiezen

Instellen van de functie

1. In het menu **Focus** kiezen,
2. in het submenu **AF Mode**, en
3. in het bijbehorende submenu de gewenste instelling

Meerveldsmeting

Deze meetmethode registreert het motief met in totaal 49 velden en biedt zo een maximale zekerheid voor momentopnamen.

- Een succesvolle scherpte-instelling wordt voor de desbetreffende motiefdelen door de verschijning van een groen kader weergegeven. Indien er echter geen scherpte-instelling mogelijk is, dan wordt dit door een rood kader in het midden van het beeld gesignaleerd.

1-veld-meting

Deze meetmethode registreert uitsluitend de motiefdelen in het midden van het monitorbeeld. Dankzij het kleine meetbereik van de 1-veld-meting kan deze op kleine motiefdetails worden geconcentreerd.

Bij deze meetmethode kunt u het AF-kader naar een willekeurige positie van het monitorbeeld verplaatsen, bijv. voor een eenvoudig gebruik met motieven die buiten het midden liggen. Dit kan op twee manieren gebeuren.

Knoppengeregeld

Met de kruisknop het AF-kader in de gewenste positie verplaatsen

U kunt het kader altijd weer in de middelste positie terugzetten:
Monitor op willekeurige plaats dubbel aantikken

Touchgeregeld

1. *Meetkader aangeraakt houden tot rode driehoeken verschijnen*
2. *Meetkader op gewenste positie trekken*

Meetkader direct op de middenpositie brengen:
Monitor op willekeurige plaats dubbel aantikken

Opmerking:

Na het uit- en weer inschakelen van de camera is het meetveld eerst altijd in het midden.

Motief vervolging

Deze modus is een variant van de 1-veldd-meting, die erbij kan helpen om ook een bewegend motief scherp af te beelden. Daarbij wordt de scherpte-instelling automatisch bijgeregeld, nadat deze het gewenste motief geregistreerd heeft.

Werkwijze

1. *Meetveld op het gewenste motief richten*
2. *Ontspanknop tot het 1ste drukpunt indrukken*
 - Het meetsysteem registreert en slaat het beoogde motief op.
3. *Ontspanknop tot de gewenste opnamesituatie ingedrukt houden, en*
 - *het kader ,volgt' het opgeslagen motief.*
4. *Ontspanknop voor de opname doordrukken*

Opmerkingen:

- Voor het opslaan van het motief kan het meetveld net zoals bij de 1-veldd-meting worden verschoven.
- De vervolging werkt ongeacht of op AFs of AFc als AF-modus is ingesteld.
- De vervolging wordt beëindigd wanneer de ontspanknop vóór de opname wordt losgelaten. Het meetveld blijft in dit geval op de als laatst bereikte plaats.

Autofocus met touchregeling

Met deze AF-modus start u het automatisch scherpstellen door het aantikken van het gewenste motiefdeel in het monitorbeeld. Dit kan op een willekeurige plaats geschieden.

- AF-meetveld-kaderkleur met deze modus:

Blauw	Modus ingeschakeld, scherpstellen nog niet plaatsgevonden
Groen	Scherpstellen van het aangetikte motiefdeel succesvol, verandert na de opname terug naar blauw, kader blijft op aangetikte plaats
Rood	Scherpstellen niet succesvol, verandert kort daarna terug naar blauw, kader blijft op aangetikte plaats

Opmerkingen:

- De AF-functie kan met deze modus niet met de ontspanknop worden gestart, maar wel met de duimknop, voor zover deze aan deze functie is toegewezen. Daarbij wordt de als laatst gebruikte positie van het meetkader gebruikt.
- De door het aantikken vastgelegde positie van het meetkader is volkomen onafhankelijk van een evt. in het kader van de 1-veldd-meting verschoven meetkader.
- Na het uit- en weer inschakelen van de camera is het meetkader altijd in het midden van zijn uitgangspositie.

Activeren met touchregeling

Met deze AF-modus kunt u een opname activeren door het aantikken van het gewenste motiefdeel in het monitorbeeld. De werkwijze van de AF-functie voor de activering en de weergaven voor en na de activering komen overeen met de beschrijvingen in de vorige paragraaf.

- Ter onderscheiding van de touchgeregelde autofocus bevat het blauwe meetveldkader bovendien in het midden, een blauw kruis.

Opmerkingen:

- De functie van de ontspanknop blijft onveranderd, onafhankelijk of de modus ingesteld is of niet.
- De door het aantikken vastgelegde positie van het meetkader is volkomen onafhankelijk van een evt. in het kader van de 1-veld-meting verschoven meetkader.
- Wanneer deze modus en de zelfontspanner zijn ingesteld, start het aantikken de voorlooptijd.
- Zolang deze modus is ingesteld kan de weergavemodus niet touchgeregeld worden opgeroepen.

Gezichtsherkenning

In deze modus herkent de Leica Q automatisch gezichten in het beeld en stelt scherp op de gezichten op de kortste afstand. Worden er geen gezichten herkend dan wordt meerveldmeting toegepast.

Handmatige afstandsinstelling

Bij bepaalde motieven en situaties kan het nuttig zijn de afstandsinstelling zelf uit te voeren in plaats van met autofocus te werken. Bijvoorbeeld als dezelfde instelling voor meerdere opnamen nodig is en het gebruik van de meetwaarde-opslag ingewikkelder zou zijn of als bij landschapsopnamen de instelling op oneindig behouden moet worden of als slechte, d.w.z. zeer donkere lichtomstandigheden geen resp. alleen een langzamere AF-modus toestaan.

Omschakelen

1. *AF-ver-/ontgrendelingsknop in de vingergreep van het objectief ingedrukt houden, en*
2. *afstandsring aan het objectief draaien, tot het gewenste motiefdeel scherp wordt afgebeeld*

Opmerking:

De instelling van oneindig ligt iets voor de mechanische aanslag. Dit is noodzakelijk om te garanderen dat een optimale scherpte onder alle omstandigheden kan worden bereikt, zoals bijv. bij verschillende temperaturen.

HULPFUNCTIES VOOR HANDMATIGE AFSTANDSINSTELLING

Om de instelling te vergemakkelijken of om de instelnaauwkeurigheid te verhogen zijn met de Leica Q twee hulpmiddelen beschikbaar:

- De vergrote weergave van een gemiddelde uitsnede.
Achtergrond: Des te groter de details van het motief worden afgebeeld, des te beter kan hun scherpte worden beoordeeld en hoe nauwkeuriger de afstand kan worden ingesteld.
- De markering van scherp afgebeelde motiefdelen
U kunt de randen van scherp afgebeelde motiefdelen in kleur markeren, zodat de optimale instelling zeer eenvoudig te herkennen is.

Dankzij de beschikbare vier kleuren kunt u de weergave aan elke achtergrond aanpassen.

Werkwijze

Instellingen

1. In het menu **Focus** kiezen,
2. in het submenu **MF Assist**, en
3. in het bijbehorende submenu de gewenste instelling

Als u **Focus Peaking** gebruikt, kunt u de markeringskleur kiezen.

1. In het menu **Focus** kiezen,
2. in het submenu **Fokus-Peaking Setting**, en
3. in het bijbehorende submenu de gewenste instelling

Fotograferen

4. *Beelduitsnede bepalen*
5. *De afstand-instelling van het objectief zodanig draaien, dat de gewenste motiefdelen scherp worden weergegeven, en/of de randen gemarkeerd worden*
 - Vergrote weergave:
Zodra de afstandsring verdraaid wordt, wisselt het monitorbeeld naar een 3-voudig vergrote uitsnede. Bovendien verschijnt een weergave, die de vergrotingsfactor aangeeft, en op de mogelijkheid wijst deze met de set-knop te veranderen.
Door te drukken op de set-knop kan de vergroting naar 6-voudig worden verhoogd resp. tussen de twee vergrotingen worden omgeschakeld.
Door te drukken op de duimknop kan altijd weer het normale monitorbeeld worden opgeroepen.
Ca 5 sec. na het laatste draaien van de afstandsring verschijnt automatisch het normale monitorbeeld weer. De eerst verschijnende vergrotingsfactor is altijd de laatst gebruikte.
 - Markering scherp afgebeelde motiefdelen:
Alle motiefdelen die bij de betreffend ingestelde afstand scherp worden afgebeeld, worden door contouren in de geselecteerde kleur gemarkeerd.

Opmerking:

Deze markering van scherp afgebeelde motiefdelen baseert op motiefcontrast, d.w.z. op licht/donker-verschillen.

BELICHTINGSMETING EN -REGELING

Methoden belichtingsmeting

Voor de aanpassing aan de heersende lichtomstandigheden, aan de situatie resp. uw werkwijze en uw creatieve ideeën zijn er met de Leica Q drie belichtingsmeetmethoden beschikbaar.

Instellen van de functie

Het oproepen van deze menuoptie kan op twee manieren plaatsvinden, direct met de **FN**-knop (voor zover het met deze functie bezet is, z. pagina 157), of per menuregeling. De daaropvolgende instelling is ook anders.

Met de FN-knop

FN-knop (meerdere keren) indrukken

De drie varianten zijn als eindeloze lus geschakeld.

- De ingestelde meetmethode verschijnt in een venster onderaan in het midden van het monitorbeeld.
Het gaat weer in 4 sec. uit, verdere instelstappen zijn alleen binnen deze tijd mogelijk.

Per menuregeling

1. In het menu **Exposure Metering**, en
2. in het submenu *gewenste instelling kiezen*

Meerveldsmeting -

Bij deze meetmethode analyseert de camera automatisch de helderheidsverschillen in het motief en trekt hij op grond van de vergelijking met ingeprogrammeerde helderheidsverdelingspatronen conclusies over de vermoedelijk positie van het hoofdmotief en de beste (compromis-) belichting die daarbij past.

Deze methode is daarom bijzonder geschikt voor spontaan, ongecompliceerd en toch zeker fotograferen ook onder lastige omstandigheden en zodoende voor het gebruik in combinatie met de programma-automaat.

Midden georiënteerde meting -

Deze meetmethode weegt het midden van het beeldveld het sterkste mee, maar registreert ook alle andere gedeelten.

Zij maakt het mogelijk – met name in combinatie met de meetwaardenopslag – de belichting gericht op bepaalde motiefgedeelten af te stemmen, terwijl tegelijk rekening wordt gehouden met het totale beeldveld.

Spotmeting -

Deze meetmethode is uitsluitend geconcentreerd op een klein bereik in het midden van het beeld.

Zij maakt het mogelijk kleine en allerkleinste details voor een precieze belichting exact te meten – bij voorkeur in combinatie met de handmatige instelling. Bij tegenlichtopnamen moet meestal worden voorkomen dat de lichtere omgeving tot onderbelichting van het hoofdmotief leidt. Met het veel kleinere meetveld van de spotmeting kunnen ook zulke motiefdetails doelgericht worden beoordeeld.

BELICHTINGSREGELING

Voor een optimale aanpassing aan het desbetreffende motief of uw favoriete werkwijze zijn met de Leica Q de vier belichtingsmodi programma-, tijd- en diafragma-automaat, evenals de volledige handmatige instelling beschikbaar.

De scèneprogramma's

Hiervoor kunt u onder de menuoptie **Scene** voor bijzonder eenvoudig en zeker fotograferen tussen tien „uitgebreide” programma-automaat varianten kiezen. Een hiervan is de „momentopname“-automaat voor algemeen gebruik, acht zijn op de speciale eisen van vaak voorkomende motieftypen afgestemd, en één - **Digiscoping** - is voor het fotograferen bij vaste montage van de camera op de telescoop bestemd.

Daarnaast zijn er drie verdere programma's:

Miniatureffect	Beperking van het focusgebied op een horizontale of verticale lijn binnen het beeldveld
Panorama	automatisch maken van panoramaopnamen
Time lapse	Intervalopnamen

Details over deze drie functies vindt u in de desbetreffende paragrafen op de pagina's 189, 190 en 192.

In al deze gevallen worden naast de sluitertijd en diafragma ook een aantal andere functies automatisch geregeld.

Instellen van de functie

Het oproepen en het instellen van deze menuoptie kan op twee manieren plaatsvinden, of d.m.v. directe toegang met de **FN**-knop (voor zover het met deze functie bezet is, z. pagina 157), of per menuregeling.

Met de FN-knop

1. **FN-knop indrukken**, en
2. *op de bijbehorende schaal de gewenste functie/programma kiezen*

Details over de procedure in de 2de stap vindt u op pagina 158.

De schaal gaat weer na 4 sec. uit, verdere instelstappen zijn alleen binnen deze tijd mogelijk.

Per menuregeling

1. *In het menu **Scene** kiezen, en*
2. *in het submenu **PASM**, wanneer u met één van de vier in het begin vermelde belichtingsmodi wilt werken, of het gewenste motiefprogramma*

Het maken van een opname met de motiefprogramma's geschiedt, met uitzondering van de niet noodzakelijke instelling van sluitertijd en diafragma, zoals bij de programma-automaat op pagina 183 is beschreven.

Opmerkingen bij het gebruik van een motiefprogramma:

- De programma-shift-functie (z. pagina 183), en enkele menuopties zijn niet beschikbaar.
- Het sluitertijdwiel en de diafragmaring zijn zonder functie, d.w.z. hun instelling is niet van belang.

Belichtingsmodi P, A, S, M

De keuze van deze vier modi gebeurt met het sluitertijdwiel en/of diafragmaring. Beide hebben handmatige instelbereiken met klikstanden -het sluitertijdwiel in hele stappen, de diafragmaring in $\frac{1}{3}$ -stappen, en beide hebben een **A**-stand voor de automatische werking. Afhankelijk van de instelling van het sluitertijdwiel zijn met het duimwiel de volgende extra instellingen mogelijk:

	Programma-shift
	Fijne instelling van de sluitertijd in $\pm \frac{1}{3}$ EV stappen
	$-\frac{2}{3}$ EV tot 30s en T
	$+\frac{2}{3}$ EV tot $\frac{1}{6000}$ s

Bovendien kunnen bij P, S en A met het duimwiel belichtingscorrecties worden ingesteld (z. hiervoor pagina 158/178)

Sluitertijd fijne instelling

Per klikstand van het duimwiel wordt de ingestelde sluitertijd met $\frac{1}{3}$ EV veranderd, het verstelbereik bedraagt maximaal $\frac{2}{3}$ EV.

Voorbeelden:

- ingestelde sluitertijd $\frac{1}{125}$ s + duimwiel met één klikstand naar links draaien = $\frac{1}{100}$ s
- ingestelde sluitertijd $\frac{1}{500}$ s + duimwiel met twee klikstanden naar rechts draaien = $\frac{1}{800}$ s

Langere sluitertijden dan 1s instellen

1. *Sluitertijdwiel op 1+ zetten*
2. *Gewenste sluitertijd met duimwiel instellen*

Opmerking:

Afhankelijk van de heersende lichtomstandigheden kan de helderheid van het monitorbeeld van de werkelijke opnamen afwijken. Met name bij langdurige belichtingen van donkere motieven lijkt het motiefbeeld duidelijk donkerder dan de - correct belichte - opname.

PROGRAMMA-AUTOMAAT - P

Voor snel, volautomatisch fotograferen. De belichting wordt door automatische instelling van sluitertijd en diafragma geregeld.

Maken van een opname met deze modus

1. *Diafragma-instelring en sluitertijdwiel in hun A-standen draaien*
2. *Ontspanknop tot het drukpunt drukken*

Als het automatisch ingestelde waardenpaar voor de bestemde beeldvorming geschikt lijkt:

3. *Ontspanknop voor de opname volledig indrukken*

Als dat niet het geval is kunt u het waardenpaar vóór het activeren wijzigen.

WIJZIGEN VAN DE VOORGEGEVEN SLUITERTIJD-DIAFRAGMA-COMBINATIES (SHIFT)

Het wijzigen van de voorgegeven waarden met de shift-functie combineert de betrouwbaarheid en snelheid van de volautomatische belichtingsregeling met de mogelijkheid te allen tijde de door de camera gekozen tijd/diafragma-combinatie naar eigen wens te variëren.

Instellen van de functie

Voor kortere sluitertijden, bijv. bij sportfotografie, duimwiel naar rechts draaien, voor een grotere scherptediepte, bijv. bij opnamen van landschappen, naar links (in de veronderstelling dat u de daaruit voortvloeiende langere sluitertijden accepteert)

- Geshiftete waardenparen zijn met een sterretje naast de **P** gekenmerkt.

De totale belichting, d.w.z. de helderheid van het beeld, blijft daarbij ongewijzigd. Om een correcte belichting te garanderen is het verstelbereik begrensd.

Om onbedoeld gebruik te voorkomen, keren de waarden na elke opname en ook als de belichtingsmeting na 12s automatisch wordt uitgeschakeld, weer naar de door de camera voorgegeven waarden terug.

TIJDAUTOMAAT - A

De automatische tijdsinstelling bestuurt de belichting automatisch bij handmatige instelling van de diafragma. Deze is daarom bijzonder geschikt voor opnamen waarbij scherptediepte het beslissende beeldvormgevingselement is.

Met een overeenkomstige kleine diafragmawaarde kunt u het bereik van de scherptediepte verkleinen, bijvoorbeeld om bij een portret het scherp afgebeelde gezicht tegen een onbelangrijke of storende achtergrond "vrijlaten", of omgekeerd met een overeenkomstige grotere diafragmawaarde het bereik van de scherptediepte vergroten om bij een landschapsopname alles van voor- tot achtergrond scherp weer te geven.

Maken van een opname met deze modus

1. *Sluiterijdwiel in de A-stand draaien*
2. *Gewenste diafragmawaarde met bijbehorende ring instellen*
3. *Ontspanknop tot het drukpunt drukken*

Als de automatische ingestelde sluitertijd voor de bestemde beeldvorming geschikt lijkt:

4. *Ontspanknop voor de opname volledig indrukken*

Als dat niet het geval is kunt u de diafragmawaarde vóór het activeren ook wijzigen.

Opmerking:

Duimwieltoewijzing zoals op de voorafgaande pagina beschreven.

DIAFRAGMA-AUTOMAAT - S

De diafragma-automaat regelt de belichting automatisch in overeenstemming met de handmatig vooraf ingestelde sluitertijd. Deze is daarom bijzonder geschikt voor opnamen van bewegende motieven, waarbij de scherpte van de afgebeelde beweging het beslissende beeldvormgevingselement is.

Met een desbetreffende korte sluitertijd kunt u bijv. ongewenste bewegingsonscherpte vermijden, d.w.z. uw motief "bevrozen", of, omgekeerd, met een overeenkomstige langere sluitertijd de dynamiek van de beweging door gerichte "veegeffecten" tot uiting brengen.

Maken van een opname met deze modus

1. *Diafragma instelring in de A-stand draaien*
2. *Gewenste sluitertijd instellen*
 - *met het sluitertijdwiel - voor hele stappen*
 - *evt. extra met het duimwiel voor een fijne instelling in 1/5-stappen*
3. *Ontspanknop tot het drukpunt drukken*

Als de automatisch ingestelde diafragmawaarde voor de bestemde beeldvorming geschikt lijkt:

4. *Ontspanknop voor de opname volledig indrukken*

Als dat niet het geval is kunt u de sluitertijd vóór het activeren ook wijzigen.

HANDMATIGE INSTELLING - M

Als u bijv. gericht een speciaal beeldeffect wilt verkrijgen die alleen door een heel bepaalde belichting te bereiken is, of bij meerdere opnamen met verschillende beeldfragmenten wilt zorgen voor absoluut identieke belichting, biedt zich de handmatige instelling van sluitertijd en diafragma aan.

Maken van een opname met deze modus

1. *Gewenste sluitertijd-/diafragmawaarden instellen, sluitertijd- met het sluitertijdwiel voor hele stappen, evt. extra met het duimwiel voor een fijne instelling in 1/5-stappen, diafragma- waarde met de bijbehorende ring*
2. *Ontspanknop tot het drukpunt drukken*
 - De belichtingsregeling gebeurt met behulp van de schaalverdeling van de lichtschaal:
 - Geen witte schaallijnen = correcte belichting
 - Witte schaallijnen links of rechts van de middenmarkering = onder-, resp. overbelichting met de getoonde maat, resp. met meer dan $\pm 3EV$ (Exposure Value = belichtingswaarde)
3. *Eventueel voor een correcte belichting de instellingen zo aanpassen, dat alleen de middelste markering wordt getoond*

Als de ingestelde waarden en/of de belichting voor de bestemde beeldvorming geschikt lijkt:

4. *Ontspanknop voor de opname volledig indrukken*

MEETWAARDENOPSLAG

Om reden van beeldvorming kan het van voordeel zijn het hoofdmotief niet in het midden van het beeld te plaatsen. In zulke gevallen maakt het de meetwaardenopslag - met de belichtingsmodi P, S en A evenals de **AF**-modus 1-veld- en spotmeting mogelijk, eerst het hoofdmotief te meten en deze instelling zolang vast te houden tot u uw definitieve beeldfragment hebt bepaald en wilt activeren. In de fabrieksinstelling vindt het opslaan met de ontspanknop plaats. U kunt de opslagfunctie echter ook tussen de ontspanknop en de duimknop verdelen, of beide met de duimknop uitvoeren.

Kiezen van de duimknopfunctie

1. In het menu **Zoom/Lock Button**-instelling kiezen, en
2. in het submenu **AEL / AFL, AFL** of **AEL**

Delen van taken	Functies	
Menu-instelling	Ontspanknop	Duimknop
Digitale zoomfunctie*	Belichting en scherpte	-
AEL/AFL*	-	Belichting en scherpte
AFL*	Belichting	Scherpte
AEL*	Scherpte	Belichting

* De functies omvatten telkens instelling en opslag

Maken van een opname met deze functie:

1. *Het deel van uw motief, waarop de scherpte en belichting moet worden afgestemd, met het AF-kader viseren*
2. *Door het drukken op de ontspanknop tot het eerste drukpunt en/of op de duimknop scherpte en belichting instellen en opslaan*
3. *Ontspanknop verder half ingedrukt houden of duimknop stevig vasthouden en door zwenken van de camera de uiteindelijke beelduitsnede bepalen*
4. *Evt. duimknop verder ingedrukt houden en ontspanknop voor de opname geheel doordrukken*

Opmerking:

Vóór de opname kan een onbeperkt aantal metingen voor het geheugen worden verricht.

BELICHTINGSCORRECTIES

Sommige motieven bestaan hoofdzakelijk uit oppervlakken die onder- of bovengemiddeld lichte oppervlakken, bijvoorbeeld bij grote sneeuwvlakten of, andersom, een zwarte stoomlocomotief die het beeld geheel vult. Met de belichtingsmodi **P**, **S** en **A** kan het in zulke gevallen doelmatiger zijn om een desbetreffende belichtingscorrectie uit te voeren, i.p.v. telkens met de meetwaardeopslag te werken. Hetzelfde geldt in het geval dat u voor meerdere opnamen telkens een identieke belichting wilt garanderen.

Instellen van de functie

Het oproepen van deze menuoptie kan op twee manieren plaatsvinden, direct met de **FN**-knop (voor zover het met deze functie bezet is, z. pagina 157), of per menuregeling.

Met de FN-knop

FN-knop (meermaals) indrukken

De drie functies **Exposure Compensation**, **Exposure Bracketing** en **Flash Exp. Compensation** zijn als eindeloze lus geschakeld.

Per menuregeling

1. In het menu **Exposure Compensation** kiezen

De verdere bediening is in beide gevallen hetzelfde.

2. Op de bijbehorende schaal de gewenste waarde kiezen
Details voor de procedure vindt u op pagina 158. Ter beschikking staan de waarden van +3 tot -3EV in ½EV-stappen.
 - Tijdens het instellen kunt u het effect op het desbetreffend donkerder of lichter wordende monitorbeeld observeren. In het normale monitorbeeld wordt de ingestelde correctiewaarde op de lichtschaal weergegeven. Bij het oproepen van het menupunt met de **FN**-knop gaat de schaal weer na 4s uit, verdere instelstappen zijn alleen binnen deze tijd mogelijk.

Opmerkingen:

- Bij handmatige instelling van de belichting is geen belichtingscorrectie mogelijk.
- Een ingestelde correctie blijft ook na een willekeurig aantal opnamen en zelfs na het uitschakelen van de camera actief, resp. zolang tot ze op **±0** wordt geschakeld.

AUTOMATISCHE BELICHTINGSREEKSEN

Contrastrijke motieven, die zowel zeer lichte als ook zeer donkere bereiken vertonen, kunnen - afhankelijk van de verlichting - tot zeer verschillende beeldeffecten leiden.

Met de automatische belichtingsreeks kunt u een serie van drie opnamen met gestaffelde belichting maken. Daarna kunt u de meest succesvolle opname voor verder gebruik selecteren.

Instellen van de functie

Het oproepen van deze menuoptie kan op twee manieren plaatsvinden, direct met de **FN**-knop (voor zover het met deze functie bezet is, z. pagina 157), of per menuregeling.

Met de FN-knop

FN-knop (meermaals) indrukken

De drie functies **Exposure Compensation**, **Exposure Bracketing** en **Flash Exp. Compensation** zijn als eendeloze lus geschakeld.

Per menuregeling

1. In het menu **Exposure Compensation** kiezen en
2. *Set-knop of rechter kant van de kruisknop indrukken*

De volgende stap is in beide gevallen hetzelfde.

Op de bijbehorende schaal de gewenste indeling kiezen

Details over de procedure is te vinden op pagina 158. Bij het oproepen van het menupunt met de **FN**-knop gaat de schaal weer na 4s uit, verdere instelstappen zijn alleen binnen deze tijd mogelijk.

- De ingestelde indelingen op de schaal worden rood gemarkeerd.

Terwijl uw instelling bij het oproepen van de menuoptie met de **FN**-knop onmiddellijk actief is, moet deze bij het gebruiken van de menuregeling extra worden bevestigd.

Set-knop indrukken

- In het normale monitorbeeld verschijnt  links naast de lichtschaal.

Opmerkingen:

- Afhankelijk van de belichtingsmodus worden de indelingen door het veranderen van de sluitertijd (**P/A/M**) of het diafragma (**S**) gegenereerd.
- De volgorde van de opnamen is: correcte belichting/onderbelichting/overbelichting.
- Afhankelijk van de beschikbare combinatie sluitertijd/diafragma kan het werkgebied van de automatische belichtingsreeks beperkt zijn.
- Een ingestelde belichtingsreeks blijft ook na een willekeurig aantal opnamen en zelfs na het uitschakelen van de camera actief, resp. zolang tot ze op  wordt geschakeld.

MINIATUUREFFECT

Met deze functie kunt u doelgericht vastleggen, welke bereiken van het beeldveld scherp worden afgebeeld, en vooral, welke niet. De scherp afgebeelde bereiken kunt u naar keuze op een horizontale- of een verticale lijn beperken. Deze lijn kunt u zowel in zijn breedte wijzigen, als ook in zijn positie binnen het beeldveld. Het beeldeffect is vergelijkbaar met een opname van dichtbij met zijn karakteristieke, zeer geringe scherptediepte.

Instellen van de functies

1. In het menu **Scene Mode** kiezen, en
2. in het submenu **Miniature Effect**
 - In het monitorbeeld verschijnen
 - Twee kleine lijnen, die het scherp af te beelden bereik kenmerken
 - Links en rechts boven weergaven, die aangeven hoe de lijn wordt veranderd

Oriëntatie van de lijn wijzigen

Kruisknop volgens de weergave linksboven 1x indrukken (afhankelijk van de uitgangspositie verschillend)

Positie van de lijn wijzigen

Kruisknop volgens de weergave rechtsboven evt. meermaals indrukken (afhankelijk van de oriëntatie verschillend)

Breedte van de lijn wijzigen

Duimwiel draaien, naar links = kleiner, naar rechts = groter

Opmerkingen:

- De functie is ook voor video-opnamen beschikbaar.
- De functie blijft ook na een afloop, en na het uit- en inschakelen van de camera geactiveerd. Wilt u weer normale opnamen maken dan moet u in het scene menu de gewenste functie instellen.

PANORAMAFOTO'S

Met deze functie is het voor u zeer eenvoudig mogelijk om met de Leica Q panoramaopnamen te maken. Dit kan zowel horizontaal als ook verticaal gebeuren.

Opmerkingen:

- Onafhankelijk van de instellingen van het sluitertijdwiel en de diafragma-ring vinden panoramaopnamen principieel met de programma-automaat plaats.
- De video-ontspanknop is tijdens de panoramaopnamen geblokkeerd.
- Onafhankelijk van de instelling van de brandpuntsafstand gebeuren panoramaopnamen principieel met 28mm.
- Onafhankelijk van de desbetreffende instelling van het menu gebeuren panoramaopnamen principieel met bestandsformaat **JPG**.
- Panoramaopnamen zijn met flits mogelijk.
- De resolutie van een panoramabeeld richt zich naar de opnamerichting en het aantal. De maximale resolutie (bij 28mm) bedraagt ca. 8176x1920 pixels.

Instellen van de functie

1. In het menu **Scene Mode** kiezen, en
2. in het submenu **Panorama**
 - In het monitorbeeld verschijnen
 - een horizontale of verticale lijn in het midden van het beeld
 - onder en links in het midden een verloopweergave voor de functie
3. Voor de wissel tussen liggend of staand formaat een willekeurige kant van de kruisknop indrukken

Maken van een panoramabeeld

1. Camera zodanig uitlijnen, dat de voorgeziene linkerkant van de opname niet geheel links in het monitorbeeld ligt,
2. Ontspanknop indrukken en ingedrukt houden
3. Camera gelijkmatig in de getoonde richting zwenken, daarbij de witte lijn als hulp gebruiken, om de camera ondertussen zo gering mogelijk naar boven of naar onderen te kantelen

Opmerkingen:

- Wordt de camera te langzaam of te snel gezwenkt, dan onderbreekt de camera de opname en er verschijnt een overeenkomstige aanwijzing.
 - Des te onrustiger de camera bij het zwenken verticaal wordt gehouden, des te geringer wordt de hoogte van het uiteindelijke panoramabeeld.
 - De maximale zwenkhoek bedraagt ca. 180°.
4. Ontspanknop voor het beëindigen van de opnamen loslaten

Na het eerste indrukken van de ontspanknop worden automatisch in snelle volgorde opnamen gemaakt.

Na voltooiing van de opnameserie berekent de camera uit de afzonderlijke opnamen een enkele foto.

Opmerkingen:

- Scherpe, witbalans en belichting zijn op de optimale waarden voor de eerste opname ingesteld. Daarom kan de afgeronde panoramafoto eventueel niet de optimale scherpste of helderheid vertonen, wanneer de afstand naar het motief of het omgevingslicht tijdens het opnemen duidelijk verandert.
- Omdat meerdere foto's worden samengevoegd om één panoramafoto te maken, kan het gebeuren, dat bepaalde motieven vervormd lijken of dat de overgangplaatsen zichtbaar zijn.
- In de volgende situaties kunnen geen panoramafoto's worden opgenomen:
 - Bij langdurige opnamen (met sluitertijden langer dan $\frac{1}{60}$ s)
 - Samen met de **Time Lapse**-functie
- Bij de volgende motieftypen of onder de volgende opnameomstandigheden worden misschien geen panoramafoto's gemaakt, of de afzonderlijke opnamen niet correct met elkaar verbonden:
 - Motieven met één kleur of zulke die een enkel ononderbroken patroon vertonen (hemel, strand enz.)
 - Bewegende motieven (personen, huisdieren, voertuigen, golven, in wind heen en weer gaande bloemen enz.)
 - Motieven, waarvan kleuren of patroon snel veranderen (bijv. een televisiebeeld)
 - Donkere plaatsen
 - Motieven onder niet gelijkmatige resp. flikkerende belichting (door fluorescerende lampen, kaarslicht enz.)
- De functie blijft ook na een afloop, en na het uit- en inschakelen van de camera geactiveerd. Wilt u weer normale opnamen maken, moet u daarom in het **Scene Mode**-menu de gewenste functie instellen.

TIME LAPSE OPNAMEN

Met Leica Q kunt u bewegingen over een langere periode in vorm van fotoseries automatisch opnemen. Daarbij legt u de starttijd van de serie, de afstanden tussen de opnamen en het aantal foto's vast.

Instellen van de functie

1. In het menu **Scene Mode** kiezen,
2. in het submenu **Time Lapse**, en
3. in het bijbehorende submenu één van de drie punten

Starttijd/afstand tussen de opnamen instellen

(telkens tussen 1 s en maximaal 59 uur, 59min, 59s.)

4. In het desbetreffende submenu de gewenste tijd met de kruisknop en/of duimwiel instellen
 - Waarden instellen: Kruisknop boven of onder indrukken of duimwiel draaien
 - tussen waardengroepen wisselen: Kruisknop links of rechts drukken
5. Instelling met set-knop opslaan

Opmerking:

Let erop, dat de afstand tussen de opnamen langer is dan de te verwachten sluitertijden, anders zouden enkele opnamen overgeslagen kunnen worden (zoals bij opnamen in de nacht).

Aantal foto's instellen

(maximaal 9999)

6. In het **Time Lapse Image Count**-submenu het gewenste aantal instellen

Het toetsenbord-submenu kan op verschillende manieren worden bediend.

- Cijfers- resp. functieknoppen kiezen:
- Naar keuze met het duimwiel, of met de kruisknop, of door aantikken
- Bevestigingsknop (bevestigen van een waarde/van de voltooide instelling),
- Wisknop (wissen van de steeds laatste waarde)
- Terugknop (naar het voorafgaande menuniveau, zonder bevestiging):
Naar keuze met de set-knop of door aantikken

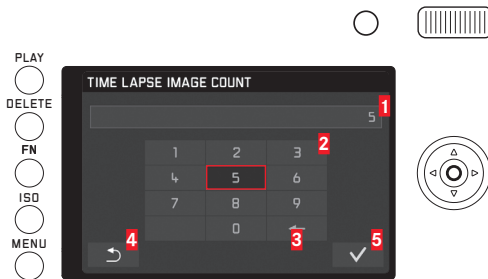

- 1 Invoerregel
- 2 Cijferblok
- 3 Wis'knop'
- 4 Terug'knop'
- 5 Bevestigings'knop'

Maken van een serie van time lapse opnamen

De belichting- en scherpte-instellingen verschillen niet van die voor normale opnamen, maar er moet rekening mee gehouden worden, dat zich de lichtomstandigheden evt. tijdens de afloop kunnen veranderen.

- Op het monitorbeeld rechtsboven wordt de tijd tot de eerste opname en het aantal opnamen weergegeven.

Ontspanknop indrukken om de serie te starten

- Tussen de opnamen wordt het resterende aantal kort weergegeven, na afloop van de serie een desbetreffende melding.

Opmerkingen:

- De opnamen van een serie worden als groep opgeslagen.
- Is de automatische uitschakeling van de camera ingesteld, en er gebeurt geen bediening, dan gaat de camera tussen de afzonderlijke opnamen evt. uit en weer aan.
- Deze functie betekent niet, dat de camera als bewakingstoestel geschikt is.
- Beveilig de camera tijdens een time lapse opname tegen diefstal als deze niet onder toezicht is.
- Series van time lapse opnamen over een langere periode op een koude plaats of een plaats met hoge temperatuur en luchtvochtigheid kunnen evt. tot storingen leiden.
- Onder bepaalde opnameomstandigheden zijn afhankelijk van de ingestelde/opname-afstand en -aantal evt. geen time lapse opnamen mogelijk.
- Gebruikt u een voldoende opgeladen accu.

- In de volgende situaties wordt een time lapse opname onderbroken of afgebroken:
 - Als de accu leeg is
 - Wanneer de camera wordt uitgeschakeldAls dit tijdens een serie time lapse opnamen optreedt, kunt u dit voortzetten, door de camera uit te schakelen, accu of geheugenkaart te verwisselen en dan de camera weer in te schakelen. De opnamen die dan worden gemaakt, worden in een eigen groep opgeslagen.
- Tijdens een time lapse opname mag noch een USB- noch een HDMI-microkabel zijn aangesloten.
- Time lapse opnamen zijn niet samen met de panoramafunctie mogelijk.
- De functie blijft ook na een afloop, en na het uit- en inschakelen van de camera geactiveerd. Wilt u weer normale opnamen maken, moet u daarom in het **Scene Mode**-menu de gewenste functie instellen.
- Bij de weergave worden time lapse opnamen door  gekenmerkt

FLITSMODUS

De camera bepaalt het benodigde flitsvermogen door het afgeven van een of meer meetflitsen in fracties van seconden voor de eigenlijke opname. Direct daarna, bij het begin van de belichting, wordt de hoofdflits afgegeven. Met alle factoren die de belichting beïnvloeden (bijv. opnamefilters en wijziging van de diafragma-instelling) worden automatisch rekening gehouden.

GESCHIKTE FLITSAPPARATEN

De volgende flitsapparaten kunnen op de camera worden gebruikt. Ze laten de TTL-flitsmeting toe, en, afhankelijk van de uitrusting, verschillend veel van de in deze handleiding beschreven functies.

- Het systeemflitsapparaat Leica SF 26 is met zijn compacte afmetingen en zijn op de camera afgestemde design bijzonder geschikt. Het valt ook positief op door zijn bedieningsgemak.
- Leica systeem-flitsapparaten
- Flitsapparaten die aan de technische voorwaarden van een System-Camera-Adaption (SCA) van het systeem 3000 voldoen, met de adapter SCA-3502-M51 zijn uitgerust en het richtgetal kunnen regelen.

Er kunnen echter ook andere, gebruikelijke flitsapparaten met gestandaardiseerde flitsvoet en ontsteking via het positieve middencontact (X-contact) worden gebruikt. Wij adviseren het gebruik van moderne thyristor-geregelde elektronenflitsapparaten.

Flitsapparaat aanbrengen:

1. *Camera en flitsapparaat uitschakelen*
2. *Afdekking, die de accessoireschoen bij niet gebruik beschermt, naar achteren eraf trekken*
3. *Voet van het flitsapparaat geheel in de accessoireschoen schuiven en, indien aanwezig, met de klemmoer tegen ongewild eruit vallen beveiligen. Dit is belangrijk omdat wijzigingen van de positie in de flits schoen de vereiste contacten onderbreken en daardoor storingen kunnen ontstaan.*

Het flitsapparaat moet voor de automatische regeling door de camera op de modus **TTL** zijn ingesteld. Bij instelling op **A** worden meer en minder dan gemiddeld lichte motieven evt. niet optimaal belicht. Bij instelling op **M** moet de flitsbelichting door instelling van een gedeelde flitsstand op de diafragma- en afstandswaarde worden afgestemd die door de camera is ingesteld.

Opmerking:

Het flitsapparaat moet ook ingeschakeld, d.w.z. klaar voor gebruik zijn, anders kan dit foutieve belichtingen en foutieve meldingen van de camera tot gevolg hebben.

FLITSMODI

Modus selecteren

1. In het menu **Flash Settings** kiezen,
2. in het submenu **Flash Exp. Compensation**, en
3. in de schaal in het bijbehorende submenu de gewenste instelling voornemen

Automatische flitsinschakeling - ζ A

Dit is een standaard modus. De flits wordt altijd dan automatisch ingeschakeld, wanneer bij slechte lichtomstandigheden langere belichtingstijden tot onscherpe opnamen zouden kunnen leiden.

Handmatige flitsinschakeling - ζ

Bij tegenlichtopnamen, waarbij het hoofdmotief het beeld niet geheel vult en in de schaduw ligt, of in situaties, waarbij u grote contrasten (bijv. bij direct zonlicht) wilt verzachten (invulflits). Zolang deze modus geactiveerd is, wordt het flitsapparaat onafhankelijk van de heersende lichtomstandigheden voor elke opname ingeschakeld.

Automatische flitsinschakeling met langere sluitertijden - $\frac{1}{S}$

Voor gelijktijdig aangepaste d.w.z. lichtere weergave van vooral een donkere achtergrond en flitsinvulling van de voorgrond. Om het risico van bewegingen te verminderen, wordt de sluitertijd bij de andere modi met flitsinschakeling met niet meer dan $\frac{1}{300}$ s verlengd. Daarom wordt bij opnamen met flits de achtergrond vaak sterk onderbelicht.

Om rekening te houden met het aanwezige omgevingslicht zijn in zulke opnamesituaties langere belichtingstijden (tot 30s) hier toegestaan.

Opmerkingen:

- Afhankelijk van de **Auto ISO Settings** kan het zijn, dat de camera misschien geen langere sluitertijden ondersteunt, omdat in dergelijke gevallen de verhoging van de ISO-gevoeligheid voorrang heeft.
- De langste sluitertijd kan met **Max exposure time** worden vastgelegd.

SYNCHRONISATIETIJDS TIP

De belichting van flitsopnamen vindt altijd plaats met twee lichtbronnen, de aanwezige omgevingslicht en het flitslicht. Het flitslicht van de flitsactivering bepaalt daarbij over het algemeen waar de uitsluitend of hoofdzakelijk van het flitslicht verlichte motiefdelen in het beeldveld worden afgebeeld.

Bij het gebruikelijke tijdstip van de flitsontsteking tot het begin van de belichting kan dit tot schijnbare tegenstellingen leiden, zoals bij de opname van een voertuig dat door zijn eigen lichtsporen wordt ingehaald.

De Leica Q stelt u in staat tussen dit gebruikelijke flitsontstekingstijdstip en het einde van de belichting te kiezen:

In dit geval volgen in het vermelde voorbeeld de lichtsporen van de achterlichten het voertuig, zoals dit te verwachten is. Deze flitstechniek verleent daarmee een natuurlijkere indruk van beweging en dynamiek.

Instellen van de functie

1. In het menu **Flash Settings** kiezen,
2. in het submenu **Flash Sync**, en
3. in het bijbehorende submenu de gewenste instelling

Opmerking:

Bij het flitsen met de kortere sluitertijden ontstaat behalve bij zeer snelle bewegingen nauwelijks verschil tussen de beide flitstijdstippen.

FLITS-BELICHTINGSCORRECTIES

Met deze functie kan de flitsbelichting onafhankelijk van de belichting van het aanwezige licht gericht afgezwakt of versterkt worden, bijv. om bij een buitenopname in de avond het gezicht van een persoon op de voorgrond lichter te maken, terwijl de lichtsfeer behouden moet blijven.

Instellen van de functie

Het oproepen van deze menuoptie kan op twee manieren plaatsvinden, direct met de **FN**-knop (voor zover het met deze functie bezet is, z. pagina 157), of per menuregeling.

Met de **FN**-knop

FN-knop (meermaals) indrukken

De drie functies **Exposure Compensation**, **Exposure Bracketing** en **Flash Exp. Compensation** zijn als eendeloze lus geschakeld.

Opmerking:

Flash Exp. Compensation is alleen met aangebrachte of per accessoireschoen aangesloten flitsapparaat beschikbaar.

Per menuregeling

1. In het menu **Flash Settings** kiezen,
2. in het submenu **Flash Exp. Compensation**, en
3. *Set-knop of rechter kant van de kruisknop indrukken*

De verdere bediening is in beide gevallen hetzelfde.

Op de bijbehorende schaal de gewenste waarde kiezen

- \pm verschijnt in de kopregel.

Details over de procedure is te vinden op pagina 158.

Bij het oproepen van het menupunt met de **FN**-knop gaat de schaal weer na 4s uit, verdere instelstappen zijn alleen binnen deze tijd mogelijk.

Opmerkingen:

- Een met plus-correctie gekozen heldere flitsverlichting vereist een hoger flitsvermogen en omgekeerd. Daarom beïnvloeden flits-belichtingscorrecties meer of minder sterk de reikwijdte van de flits: Een plus-correctie vermindert de reikwijdte, een minus-correctie verhoogt deze.
- Een ingestelde correctie blijft ook na een willekeurig aantal opnamen en zelfs na het uitschakelen van de camera actief, resp. zolang tot ze op ± 0 wordt geschakeld (zie stap 2.).

OVERIGE FUNCTIES

VIDEO-OPNAMEN

Met de Leica Q kunt u ook video-opnamen maken. De volgende opties zijn hiervoor beschikbaar:

Brandpuntsafstand/beelduitsnede

Alle beschikbare instellingen (z. pagina 172)

Resolutie

Deze functie moet voor video-opnamen afzonderlijk van die voor foto's worden ingesteld.

Instellen van de functie

1. In het menu **Video Resolution** kiezen, en
2. in het submenu *gewenste instelling*

Afstandsinstelling

Alle op de pagina's 174-175 beschreven varianten, bij video-opnamen echter moet voor de autofocus-modus de keuze tussen activeer- en scherpte-prioriteit afzonderlijk plaatsvinden.

Instellen van de functie

1. In het menu **Video Settings** kiezen,
2. in het submenu **Focus in Video**, en
3. in het bijbehorende submenu de *gewenste instelling*

Methoden belichtingsmeting

Alle op pagina 180 beschreven varianten

Belichtingsregeling

Diafragma, belichtingstijd en ISO-gevoeligheid gebeurt automatisch.

Contrast, kleurverzadiging/-weergave, scherpte

Alle op de pagina 170 beschreven varianten, deze functies voor video-opnamen moeten echter afzonderlijk van die van de foto's worden ingesteld.

Instellen van de functie

1. In het menu **Video Settings** kiezen,
2. in het submenu **Contrast**, resp. **Saturation**, resp. **Sharpness**, en
3. in de desbetreffende submenu's de gewenste instellingen

Kleuruimte

Video-opnamen gebeuren met sRGB.

Stabilisatie

Deze functie moet voor video-opnamen afzonderlijk van die voor foto's worden ingesteld.

Instellen van de functie

1. In het menu **Video Settings** kiezen,
2. in het submenu **Video Stabil** en
3. in het bijbehorende submenu de gewenste instelling
 - In de videomodus verschijnt  in de kopregel.

Geluidsregistratie

Video-opnamen vinden in principe met geluid plaats. De geluidsregistratie gebeurt in stereo met de ingebouwde microfoons. Voor het bereiken van het gewenste geluidsvolume resp. ter verbetering van de duidelijkheid kunt u de gevoeligheid van de microfoons aan de opnamesituatie aanpassen.

Instellen van de functie

1. In het menu **Video Settings** kiezen,
2. in het submenu **Microphone Gain**, en
3. in het bijbehorende submenu de gewenste instelling

Ter vermindering van mogelijk windgeruis, veroorzaakt tijdens het opnemen, is er dempingsfunctie beschikbaar.

Instellen van de functie

1. In het menu **Video Settings** kiezen,
2. in het submenu **Wind elimination**, en
3. in het bijbehorende submenu de gewenste instelling

Opmerkingen:

- Zowel de afstandsinstelling als ook de autofocusmodus genereren geluiden die opgenomen worden. Om dit te vermijden moet u tijdens een lopende opname deze beide functies niet uitvoeren.

Starten/stoppen van de opname

Starten

Videostartknop indrukken

- Een lopende video-opname wordt in de monitor door een knipperende rode punt weergegeven. Bovendien wordt de resterende opnametijd aangegeven. Gelijktijdig knippert ook de status-LED als teken dat er gegevens worden opgenomen.

Beëindigen

Videostartknop opnieuw indrukken

Opmerking:

Door het indrukken van de set-knop is een verandering van het aanzicht mogelijk.

Fotograferen tijdens een video-opname

Met de Leica Q kunt u een lopende video-opname voor het maken van één of meerdere foto's voor korte tijd onderbreken. Het fotograferen gebeurt met de instellingen in de desbetreffende menuopties en net zo als in de betreffende paragrafen is beschreven.

Instellen van de functie

1. In het menu **Video Settings** kiezen en,
2. in de menuoptie **Photos during video recording**, **On** of **Off**

ZELFONTSPANNER

Met de zelfontspanner kunt u een opname met een vertraging van eventueel 2 of 12s maken. Dit is bijv. bij groepsopnamen heel handig, waarbij u zelf ook in beeld wilt verschijnen of wanneer u bewegingsonscherpte bij het afdrukken wilt vermijden. In zulke gevallen is het raadzaam de camera op een statief te bevestigen.

Instellen van de functie

Het oproepen en instellen van deze menuoptie kan op twee manieren plaatsvinden, direct met de **FN**-knop (voor zover het met deze functie bezet is, z. pagina 157), of per menuregeling.

Met de FN-knop

1. **FN**-knop (meermaals) indrukken

De drie functies  (2s voorlooptijd),  (12s voorlooptijd) en  (uit) zijn als eindeloze lus geschakeld.

- De ingestelde functie verschijnt in een venster onderaan in het midden van het monitorbeeld.

Per menuregeling

1. In het menu **Selftimer** kiezen, en
2. in het submenu *gewenste voorlooptijd, resp. de functie*

Terwijl uw instelling bij het oproepen van de menuoptie met de **FN**-knop onmiddellijk actief is, moet deze bij het gebruiken van de menuregeling extra worden bevestigd.

Set-knop indrukken

Bediening:

Ontspanknop voor de opname volledig indrukken

- De afloop wordt door de knipperende zelfontspanner-LED weergegeven:
 - 12s voorlooptijd: eerste langzaam, in de laatste 2s sneller
 - 2s voorlooptijd: zoals hierboven voor de laatste 2s beschreven In de monitor wordt de resterende tijd teruggeteld.

Opmerkingen:

- Een reeds aflopende voorlooptijd kan altijd door te drukken op de ontspanknop worden onderbroken.
- Bij geactiveerde zelfontspanner zijn steeds slechts enkele opnamen mogelijk, d.w.z. serieopnamen en automatische belichtingsreeksen en time lapse opnamen kunnen niet met het gebruik van zelfontspanner worden gecombineerd.
- Tijdens zelfontspanning vindt de instelling van scherpte en belichting niet plaats bij het drukpunt van de ontspanknop of duimknop, maar pas direct voor de opname.

GEHEUGENKAART FORMATTEREN

Gewoonlijk is het niet nodig al gebruikte geheugenkaarten te formatteren. Wanneer echter een ongeformatteerde kaart voor het eerst wordt geplaatst, moet deze worden geformatteerd. In dergelijke gevallen verschijnt automatisch het formatteren-submenu. Het is echter raadzaam regelmatig de geheugenkaart te formatteren omdat bepaalde restbestanden (begeleidende informatie) geheugencapaciteit kunnen opeisen.

Instellen van de functie

1. In het menu **Format** kiezen, en
2. in het submenu *gewenste functie*

Opmerkingen:

- Bij het formatteren gaan de gegevens op de kaart niet onherroepelijk verloren. Alleen de directory wordt gewist zodat de aanwezige bestanden niet meer direct toegankelijk zijn. Met de goede software kunnen de gegevens onder bepaalde omstandigheden weer toegankelijk worden gemaakt. Alleen de gegevens die door het opslaan van nieuwe gegevens worden overschreven, zijn echt definitief gewist. Maak er daarom een gewoonte van al uw opnamen altijd zo snel mogelijk op een veilig geheugenmedium, bijv. de harde schijf van uw computer, op te slaan.

- Schakel de camera niet uit terwijl de geheugenkaart wordt geformatteerd.
- Als de geheugenkaart in een ander apparaat, bijv. een computer is geformatteerd, moet u deze in de camera opnieuw formatteren.
- Als de geheugenkaart niet kan worden geformatteerd, vraagt u uw dealer of de Leica productsupport afdeling (adres, z. pagina 253) om advies.
- Bij het formatteren worden zelfs beveiligde opnamen gewist.

BEELDNUMMERS TERUGZETTEN

De Leica Q slaat de beeldnummers in oplopende volgorde op. Eerste worden de bijbehorende bestanden allemaal in een map opgeslagen. Om de opslag van de opnamen duidelijk te structureren, kunt u te allen tijde een nieuwe map aanmaken, om de volgende opnamen daarin in groepen samen te vatten.

Instellen van de functie

1. In het menu **Reset image numbering** kiezen

Opmerkingen:

- De bestandsnamen (bijv. L1002345.jpg) bestaan uit twee groepen, 100 en 2345. De eerste drie cijfers zijn de nummers voor de desbetreffende map, de cijfers op de 4de – 7de plaats komen overeen met de doorlopende beeldnummers binnen de map. Daarmee wordt gegarandeerd dat na het gebruik van de functie en de overdracht van de gegevens op een computer er geen dubbele bestandsnamen zijn.
- Wanneer u de mapnummers op 100 wilt terugzetten, formateert u dan de geheugenkaart en zet onmiddellijk daarna de beeldnummers terug. Daardoor wordt ook het beeldnummer (op 0001) teruggezet.

GEBRUIKERSPROFIELEN

Bij Leica Q kunnen willekeurige combinaties van alle menuinstellingen permanent worden opgeslagen, bijv. om ze altijd bij terugkerende situaties/motieven snel en eenvoudig te kunnen oproepen. Voor dergelijke combinaties zijn in totaal vier opslagplaatsen beschikbaar. Natuurlijk kunt u alle menuopties ook weer op de fabrieksinstellingen terugzetten.

Profiel aanmaken

1. Gewenste functies in het menu instellen
2. In het menu **User Profile** kiezen
3. In het submenu **Save as Profile** kiezen
4. In het bijbehorende submenu gewenste geheugenplaats kiezen
5. Instelling met set-knop bevestigen

Profiel toepassen

1. In het menu **User Profile** kiezen, en in het submenu gewenste geheugenplaats kiezen

Terugzetten van alle menu-instellingen op de fabrieksinstellingen:

1. In het menu **RESET** kiezen, en
2. in het submenu de gewenste instelling

Opmerking:

Bij het terugzetten op de fabrieksinstellingen worden uw instellingen voor tijd, datum en taal niet teruggezet.

WEERGAVEMODUS

Zowel het omschakelen tussen opname- en weergavemodus als ook de meeste instellingen daar kunnen op twee verschillende manieren plaatsvinden, naar keuze touch- of knoppengeregeld. Een lijst van de binnen de touchregeling beschikbare gebaren inclusief een nadere beschrijving vindt u op pagina 140.

OMSCHAKELEN TUSSEN OPNAME EN WEERGAVE

Touchgeregeld

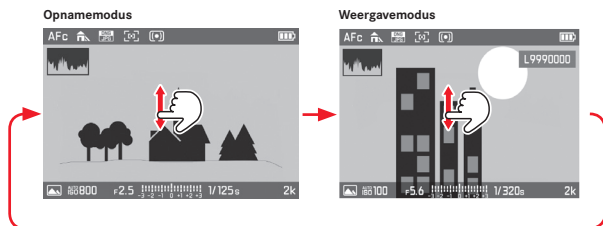

Knoppengeregeld

Van de opname- in de weergavemodus:

PLAY-knop indrukken

Van de weergave- in de opnamemodus:

Ontspanknop of **PLAY**-knop indrukken

U kunt echter ook elke foto automatisch direct na de opname laten weergeven.

Instellen van de functie

1. In het menu **Auto Review** kiezen, en
2. in het submenu *gewenste tijdsduur, resp. de functie*

Indicaties

Bij de weergave verschijnen de van de opname bekende informatie in de kop- en voetregels, bovendien rechts boven het beeldnummer.

Is de histogramfunctie ingesteld, verschijnt het diagram bovendien linksboven in het beeld. Is de clipping-indicatie ingesteld, dan worden lichte beeldpartijen zonder tekening rood gekenmerkt.

Is er geen beeldbestand op de geheugenkaart aanwezig, verschijnt in plaats daarvan **No valid picture to play.**

Opmerkingen:

- Wanneer met de seriebeeldfunctie, de automatische belichtingsreeks, of de time lapse functie worden gefotografeerd, wordt eerst de laatste, resp. de laatste op de geheugenkaart opgeslagen foto van de serie, getoond – mits op dit tijdstip nog niet alle opnamen van de serie door het interne buffergeheugen van de camera op de tussenopslag zijn overschreven.
- Bestanden die niet met de camera zijn opgenomen, kunnen misschien niet met deze worden weergegeven.
- In sommige gevallen heeft het monitorbeeld niet de gebruikelijke kwaliteit, of de monitor blijft zwart en geeft slechts de bestandsnaam aan.

OPNAMEN IN STAAND FORMAAT WEERGEVEN

Wanneer de camera bij de opname horizontaal werd gehouden, wordt de opname ook zo afgebeeld. Opnamen in staand formaat, d.w.z. met verticaal gehouden camera worden daarentegen gewoonlijk ook bij het bekijken in horizontale oriëntatie getoond. Dat kan met horizontaal gehouden camera onpraktisch zijn. Leica Q biedt een functie, waarmee u het beeld altijd in de juiste oriëntatie krijgt te zien.

Instellen van de functie

1. In het menu **Display Settings** kiezen,
2. in het submenu **Auto Rotate Display**, en
3. in het bijbehorende submenu *gewenste instelling*
 - Wanneer **On** wordt gekozen, worden staand formaat opnamen automatisch rechtop staand weergegeven.

Opmerkingen:

- Opnamen in het staand formaat, die loodrecht staand worden afgebeeld, zijn noodzakelijkerwijze aanzienlijk kleiner.
- Met Auto Review weergegeven opnamen in staand formaat worden ook bij ingeschakelde Auto Rotate-functie eerst niet-gedraaid getoond.
- Ook in staand formaat opgenomen opnamen kunnen in de weergavemodus monitorvullend worden afgebeeld. Hiervoor de camera desbetreffend draaien.

WEERGAVE VAN SERIE-OPNAMEN

Opnamereeksen met de functies seriebeeld en belichtingsreeks, vooral echter zulke, die met de functie time lapse zijn gebeurd, bevatten evt. zeer veel afzonderlijke opnamen. Zouden al deze opnamen altijd worden getoond, dan zou het snel vinden van andere afzonderlijke opnamen in dergelijke gevallen zeer moeilijk worden.

Leica Q biedt een functie waarmee zulke opnamereeksen eerst alleen door een afzonderlijke "vertegenwoordiger" opname worden weergegeven.

Seriebeelden worden door  gekenmerkt en die van een time lapse opnameserie door .





Instellen van de functie

1. In het menu **Play Mode Setup** kiezen,
2. in het submenu **Group display mode**, en
3. in het bijbehorende submenu *gewenste instelling*
 - Wanneer **On** wordt gekozen, worden "vertegenwoordiger"-opnamen getoond, met **Off** alle van de desbetreffende opnamereeksen.

Bij **On** worden de opnamen van een serie tot een groep samengevoegd. Voor een dergelijke groep wordt alleen één "vertegenwoordiger"-opname getoond, d.w.z. verdere opnamen van de serie kunnen niet worden opgeroepen. Bij **Off** kunnen daarentegen alle opnamen van de desbetreffende serie door bladeren worden getoond. Binnen de groep worden de opnamen van 1 tot x genummerd.

Onafhankelijk van de menu-instelling **On**, en zonder dit te veranderen, kunt u bij de weergave altijd tussen beide varianten omschakelen.

Kruisknop boven of onder indrukken

- De ingeschakelde functie wordt door   en **PLAY** gekenmerkt, de uitgeschakelde door  .

Automatische weergave

De automatische weergave van serieopnamen kan de vastgelegde aflopen eventueel veel beter, resp. veel duidelijker afbeelden, dan het door handmatig bladeren mogelijk zou zijn. Dit kan zowel met de aanwezige serieopnamen plaatsvinden, als ook met een video, dat met de camera kan worden gemaakt.

Voorwaarde is, dat de opnamen met **Gr** tot een groep zijn samengevoegd.

Bestaande opnamen afspelen

PLAY aantikken, of set-knop indrukken

Binnen de automatische weergave kunt u altijd met het duimwiel andere opnamen van de serie oproepen. Bovendien kunt u de volgorde en de verblijftijd per opname vastleggen, en, of de serie extra in een videoformaat opgeslagen moet worden.

1. Monitor op een willekeurige plaats aantikken, of set-knop indrukken

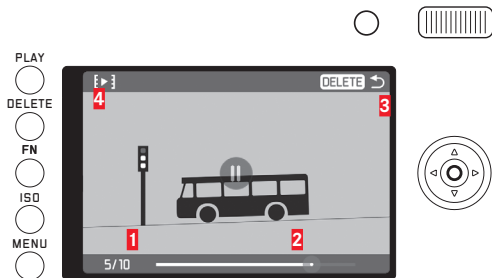

- 1 Telwerk, getoonde opname/totaal aantal
 - 2 Voortgangsbalk
 - 3 Opmerking, met welke knop de weergave kan worden afgebroken
 - 4 Symbool voor het oproepen van het submenu
2. **[▶]** aantikken, of kruisknop links of rechts indrukken, tot **[▶]** rood gemarkeerd is

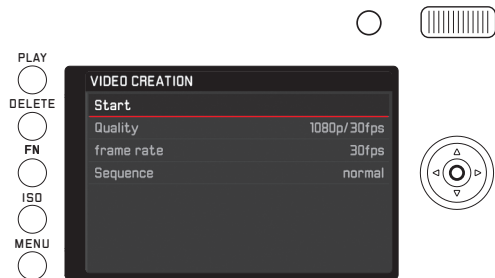

In het **Quality**-submenu het gewenste videoformaat kiezen, in het **frame rate**-submenu hoe lang elke opname getoond moet worden, en in het **Sequence**-submenu de volgorde (normaal = voorwaarts, of reverse)

3. **Start** kiezen, om het maken van de video te bevestigen
 - Een tussenbeeldscherm verschijnt. Het omvat de verwerkingsduur en een query.
4. Procedure starten - **Yes**, of afbreken - **No**
 - Voor korte tijd (tijdens de gegevensverwerking) verschijnt een desbetreffend scherm met aanwijzing. Het wijst er bovendien op, dat de lopende bewerking te allen tijde door het indrukken van de set-knop kan worden afgebroken. Vervolgens verschijnt het beginbeeldscherm van de nieuwe video.

Het afspelen van de video gebeurt zoals vanaf pagina 218 beschreven is.

OPNAMEN KIEZEN/BLADEREN

Touchgeregeld

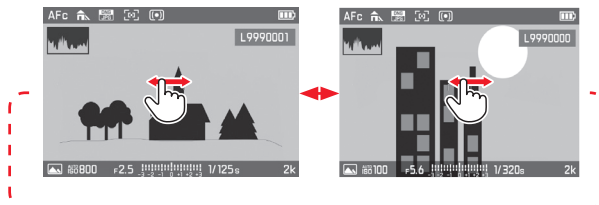

Knoppengeregeld

Kruisknop rechts of links drukken

Naar rechts vegen, resp. rechts drukken, leidt tot de latere opnamen (met hoge nummers), naar links vegen, resp. links drukken, naar de eerdere (met kleinere nummers).

De opnamen worden in een eindeloze lus afgebeeld, d.w.z. is de desbetreffende laatste, resp. eerste opname bereikt, verschijnt daarna weer de eerste, resp. de laatste.

OPNAMEN VERGROTEN/VERKLEINEN

De vergrootte weergave staat een nauwkeurigere beoordeling van de scherpte toe.

Touchgeregeld

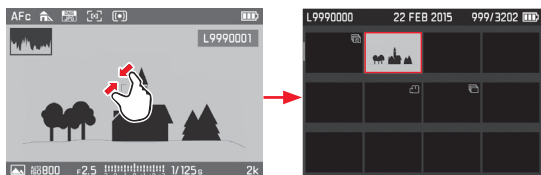
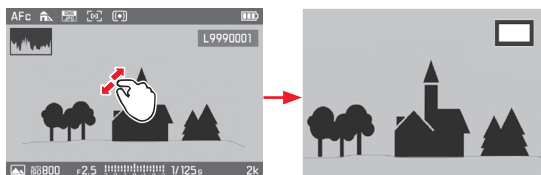
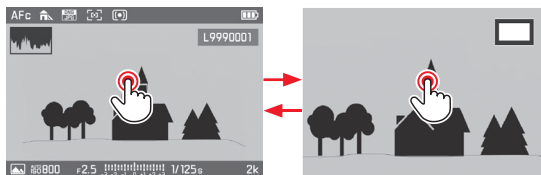

Knoppengeregeld

Duimwiel naar rechts (vergroten) of links (verkleinen) draaien

De vergroting is traploos, maximaal 1:1 (1 opnamepixel = 1 monitorpixel)

Door het indrukken van de set-knop kunt u altijd de opname weer in normale grootte oproepen.

Gelijktijdige weergave van 12/30 opnamen

Met de weergave van 12, resp. 30 verkleinde opnamen kunt u een overzicht krijgen of een gezochte opname sneller vinden.

Touchgergeldig

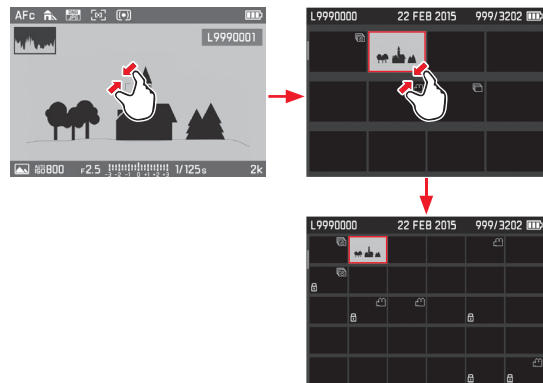

Knoppengeregeld

Duimwiel naar links draaien, een klikstand na normaal aanzicht = aanzicht met 12 opnamen, twee = aanzicht met 30 opnamen

- De laatst getoonde opname in normale grootte is door een rood kader gekenmerkt.

Opmerkingen:

- Video's kunnen niet vergroot worden.
- Bij vergrote weergave/weergave met 12/30 opnamen kan de indicatie met extra informatie niet worden opgeroepen.
- Hoe sterker wordt vergroot, hoe minder – door de naar verhouding kleinere resolutie – de weergavekwaliteit wordt.
- Met andere cameratypen gemaakte opnamen kunnen evt. niet worden vergroot.

Opname in aanzicht van 12-/30 opnamen kiezen

Touchgergeldig

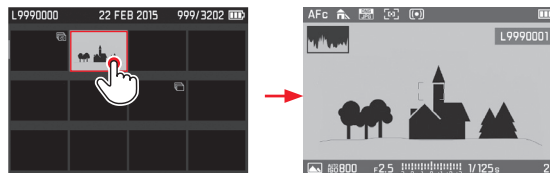

Knoppengeregeld

1. Door het indrukken van de desbetreffende zijde van de kruisnop de gewenste opname kiezen
 - Geselecteerde opname wordt door een rood kader gekenmerkt.
2. Set-knop indrukken
 - Geselecteerde opname wordt in normale grootte weergegeven.

UITSNEDE KIEZEN

Bij de vergrote weergave kunt u de uitsnede vanuit het midden verschuiven om bijv. de weergaven van motiefdetails die niet in het midden liggen te controleren.

Touchgeregeld

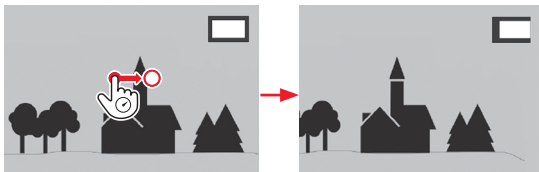

Knoppengeregeld

Kruisknop op de zijde indrukken die met de gewenste verschuifrichting overeenkomt

- De circa positie van de uitsnede binnen de opname wordt aangegeven.

OPNAMEN WISSEN

Opnamen op de geheugenkaart kunnen te allen tijde worden gewist - indien nodig afzonderlijke, meerdere, of gelijktijdig alle opnamen.

Belangrijk:

Het wissen van de opnamen is definitief. Ze kunnen daarna niet meer worden opgeroepen.

Oproepen van de wisfunctie:

DELETE-knop indrukken

- Het menu "wissen" verschijnt.

Opmerking:

Ook bij het oproepen menu "wissen" kunnen andere opnamen te allen tijde door het indrukken van de kruisknop links of rechts worden geselecteerd.

Menu "wissen" verlaten, zonder opnamen te wissen

Touchgeregeld



Knoppengeregeld

Play-knop indrukken

of

1. Met kruisknop (boven of onder indrukken) of duimwiel symbool oproepen
2. Set-knop ter bevestiging indrukken

Afzonderlijke opnamen wissen

Touchgeregeld

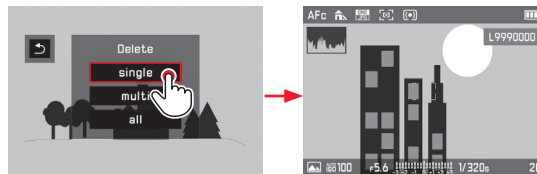

Knoppengeregeld

1. Met kruisknop (boven of onder indrukken) of duimwiel Single selecteren
2. Set-knop ter bevestiging indrukken
 - Na het wissen verschijnt de volgende opname. Als de opname beschermd is, wordt ze verder weergegeven en korte tijd verschijnt de melding **This file is protected**.

Belangrijk:

De opnamen worden na de hierboven beschreven stappen onmiddellijk gewist, d.w.z. zonder extra "veiligheidsvraag".

Meerdere opnamen wissen

Touchgeregeld

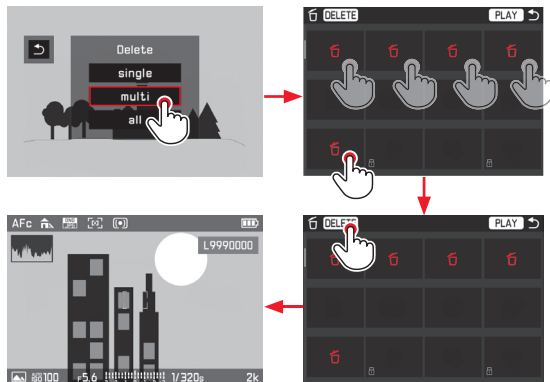

Knoppengeregeld

1. Met kruisknop of duimwiel **Multi** selecteren
2. Set-knop ter bevestiging indrukken
 - Het aanzicht voor 12 opnamen wordt weergegeven.
3. Set-knop voor de markering van de omlijste opname opnieuw drukken
 - De omlijste opname wordt met  gekenmerkt.
4. Verdere opnamen die gewist moet worden op dezelfde manier selecteren en markeren

Opmerkingen:

- Het wissen van markeringen gebeurt net zo als het markeren.
- Het **Multi**-submenu kan te allen tijde door het indrukken van de **PLAY**-knop worden verlaten zonder de markeringen over te nemen.

5. DELETE-knop indrukken

- Voor korte tijd (tijdens het wissen) verschijnt een desbetreffend aanwijzingsscherm, vervolgens de volgende, niet gewiste opname.

Belangrijk:

De opnamen worden na de hierboven beschreven stappen onmiddellijk gewist, d.w.z. zonder extra "veiligheidsvraag".

Alle opnamen wissen

Touchgeregeld

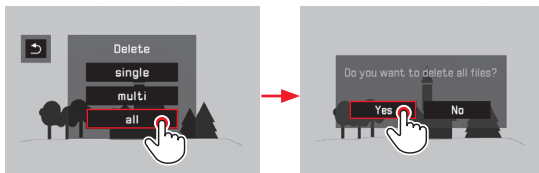

Knoppengeregeld

1. Met kruisknop (boven of onder indrukken) of duimwiel **Alt** selecteren,
 - Ter beveiliging verschijnt een opvraagscherm.
2. **Yes** of **No** met kruisknop (links of rechts drukken) of duimwiel selecteren, en
3. Set-knop ter bevestiging indrukken
 - Na het wissen verschijnt een desbetreffende aanwijzingscherm, **No valid picture to play**.

OPNAMEN BESCHERMEN/WISBESCHERMING OPHEFFEN

De op de geheugenkaart geregistreerde opnamen kunnen tegen onbedoeld wissen worden beschermd. Deze wisbescherming kan altijd weer worden opgeheven. De bediening kan voor elke stap naar keuze d.m.v. de knoppen- of touchregeling gebeuren, zoals hiervoor in de paragraaf beschreven is.

Instellen van de functie

1. **FN**-knop indrukken
2. **Schutz** kiezen

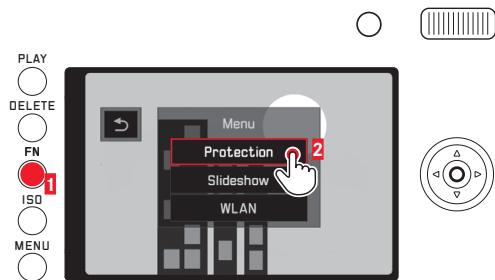

De verdere bediening is afhankelijk of u één, meerdere of alle opnamen wilt beschermen, resp. of u de bestaande wisbescherming wilt opheffen.



Afzonderlijke opnamen beveiligen/wisbescherming voor een opname opheffen

3. **Single** kiezen
 - Het **Protect**-submenu gaat uit. Was de opname vooraf onbeveiligd, verschijnt , was deze reeds beveiligd, verschijnt  niet meer.

Opmerking:

Kiezen van andere opnamen is ook bij geselecteerde **Single**-functie mogelijk.

Meerdere opnamen beveiligen/wisbescherming voor meerdere opnamen opheffen

3. **Multi** kiezen
 - Het **Protect**-submenu gaat uit. Het aanzicht met 12 opnamen verschijnt, evt. beveiligde opnamen zijn met  gekenmerkt.
4. *Te beveiligende opnamen kiezen, resp. die, waarbij de wisbescherming opgeheven moet worden*
Het beveiligen, resp. wissen van de gekozen opnamen vinden onmiddellijk plaats.
 - Evt. verschijnt voor korte tijd een aanwijzing op de aflopende afwerking.
Daarna verschijnt  in de opnamen, die vooraf onbeveiligd waren, resp. verdwijnt in de opnamen, die vooraf beveiligd waren.
5. **PLAY** kiezen
 - De als laatst gemarkeerde opname verschijnt met of zonder .

Opmerking:

Het **Multi**-submenu kan te allen tijde door het indrukken van de **PLAY**-knop worden verlaten zonder de markeringen over te nemen.

Alle opnamen beveiligen

3. **Protect all** kiezen
 - Het **Protect**-submenu verdwijnt. Evt. verschijnt voor korte tijd een aanwijzing op de aflopende afwerking, daarna de als laatst bekeken opname met .

Wisbescherming voor alle opnamen opheffen

3. **Unprotect all** kiezen
 - Het **Protect**-submenu gaat uit.
Evt. verschijnt voor korte tijd een aanwijzing op de aflopende afwerking, daarna de als laatst bekeken opname zonder .

VIDEOWEERGAVE

Is een video-opname geselecteerd, dan verschijnt **PLAY ▶** op de monitor.

Afspelen starten

Touchgeregeld

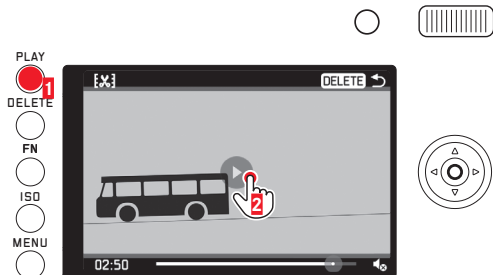

Knoppengeregeld

Set-knop indrukken

Oproepen van de video- en audiobedieningssymbolen

(alleen bij lopende weergave)

Touchgeregeld

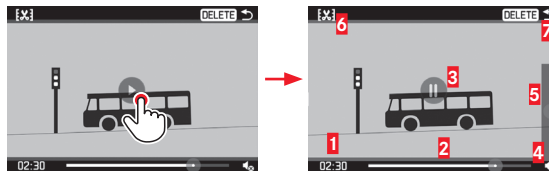

Knoppengeregeld

Set-knop of kruisknop indrukken, of duimwiel draaien

- 1** Verstreken tijd
- 2** Voortgangsbalk met touchoppervlak
- 3** Weergave onderbroken
- 4** Volume
- 5** Volume-voortgangsbalk met touchoppervlak
- 6** Video inkorten
- 7** Weergave beëindigen

Opmerkingen:

- Het oproepen van de symbolen stopt de weergave.
- De symbolen gaan na ca. 3s uit.

Afspelen onderbreken

Touchgeregeld

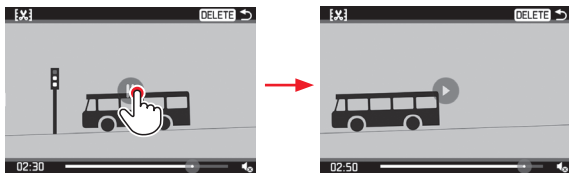

Knoppengeregeld

Set-knop indrukken

Afspelen vanaf een willekeurige plaats voortzetten

Touchgeregeld

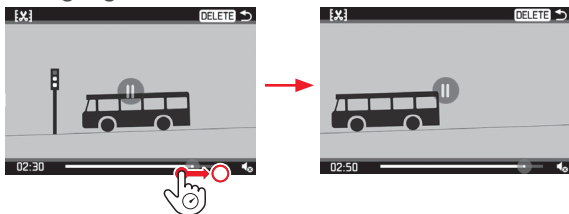

Knoppengeregeld

Duimwiel draaien (naar rechts = voorspoelen / naar links = terugspoelen)

Afspelen beëindigen

(Uitgangspositie: Weergave onderbroken)

Touchgeregeld

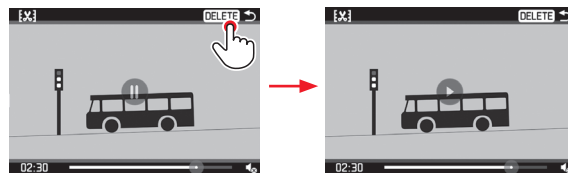

Knoppengeregeld

1. Kruisknop rechts of links indrukken, tot  rood gemarkeerd is
2. Set-knop indrukken
of
PLAY-knop indrukken
of
DELETE-knop indrukken

Volume instellen

(Uitgangspositie: Weergave onderbroken)

Touchgergeld

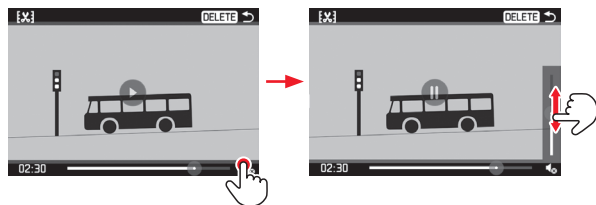

Knoppengereld

1. *Kruisknop boven of onder indrukken*
 - De volume-voortgangsbalk verschijnt.
2. *Kruisknop boven (harder) of onder (zachter) indrukken*

Opmerking:

In de onderste positie van de balk is de geluidswaergave uitgeschakeld, het volumesymbool wisselt naar .

Afsnijden van begin- en/of eindsecties

(Uitgangspositie: Weergave onderbroken)

Touchgergeld

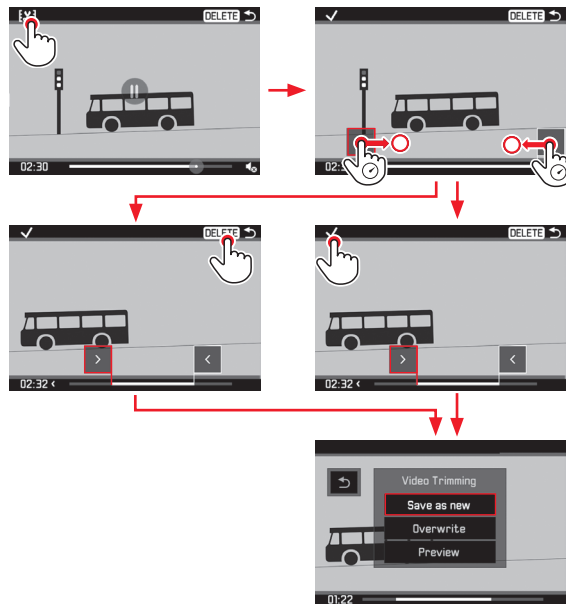

Knoppengeregeld

1. *Kruisknop rechts of links indrukken, tot [X] rood gemarkeerd is*
2. *Set-knop indrukken*
3. *Snijposities bepalen door het indrukken van de kruisknop links of rechts.*
 - De gekozen snijpositie wordt rood gemarkeerd.
4. *Snijpositie met duimwiel verplaatsen*
 - Weergegeven worden tijdens het proces zowel de desbetreffende tijdindicatie als ook het desbetreffende stilstaande beeld van de gekozen begin- en eindpunten.
5. *Kruisknop boven, en dan links of rechts indrukken, tot ✓ rood gemarkeerd is*
6. *Set-knop ter bevestiging indrukken*
 - Het **Video Trimming**-submenu verschijnt.

De verdere bediening gebeurt door keuze van één van de drie punten van het **Video Trimming**-submenu, of door touchregeling, of met behulp van de kruisknop voor het selecteren en de set-knop voor het bevestigen.

Save as new

De nieuwe video wordt extra opgeslagen, het oorspronkelijke blijft behouden.

Overwrite

De nieuwe video wordt opgeslagen, het oorspronkelijke wordt gewist.

Preview

De nieuwe video wordt getoond. Het wordt noch opgeslagen, noch wordt het oorspronkelijke gewist.

- Evt. verschijnt vanwege de tijd die nodig is voor het verwerken van de gegevens eerst tijdelijk een desbetreffende aanwijzing, en vervolgens de beginscène van de nieuwe video.

DIAVOORSTELLING

De op de geheugenkaart opgenomen opnamen kunt u automatisch achter elkaar laten weergeven. Daarbij kunt u instellen of alle opnamen, of alleen de foto's of video's worden getoond, en voor hoe lang elke foto zichtbaar moet zijn. De bediening kan voor elke stap naar keuze d.m.v. de knoppen- of touchregeling gebeuren, zoals in de paragraaf "Opnamen wissen" beschreven is (z. pagina 212).

Instellen van de functie/starten van de diavoorstelling

1. **FN-knop indrukken**
2. **Slideshow** kiezen



3. **Duration** kiezen

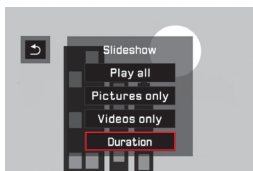

4. Gewenste tijdsduur kiezen

Opmerking:

Opnamen van een serie, die per menu-instelling als fotogroep zijn samengevoegd (z. pagina 206), worden onafhankelijk van de ingestelde tijdsduur getoond. Als alle foto's van de groep net zo lang als ingesteld moeten worden getoond, moet de desbetreffende menu-instelling worden gewijzigd. Video's worden principieel volledig afgespeeld.

5. **Play all**, **Pictures only** of **Videos only** kiezen
 - Voor korte tijd een aanwijzing op de aflopende afwerking. Vervolgens begint automatisch de diavoorstelling.

Beëindigen van de diavoorstelling

Een diavoorstelling loopt zo lang, totdat u deze uitschakelt.

Monitor op een willekeurige plaats aantikken, of een willekeurige knop indrukken

WEERGAVE MET HDMI-APPARATEN

De Leica Q biedt u de mogelijkheid om uw opnamen op een televisietoestel, projector of monitor met HDMI-ingang en zodoende in optimale weergavekwaliteit te bekijken. Bovendien kunt u tussen vier resoluties kiezen: **1080p**, **1080i**, **720p** en **480p**.

Instellen van de functie

1. In het menu **HDMI** kiezen, en
2. in het submenu *gewenste instelling*

Aansluiten/weergeven van de opnamen

1. *Stekker van de HDMI-kabel in de HDMI-bus van de camera en televisietoestel resp. monitor resp. projector steken*
2. *Televisietoestel resp. projector resp. monitor inschakelen; wanneer de HDMI-verbinding niet automatisch herkend wordt, de correcte ingang kiezen*
3. *Camera inschakelen*
4. *Weergavemodus met **PLAY**-knop oproepen*

Opmerkingen:

- Voor de verbinding met een televisietoestel, monitor of projector is een HDMI-kabel nodig.
- Heeft het aangesloten televisietoestel, de monitor of projector slechts een geringe maximale resolutie dan de aan de camera ingestelde, dan schakelt deze automatisch op de maximale resolutie van het aangesloten apparaat. Heeft u bijv. aan de camera **1080p** ingesteld, maar het aangesloten apparaat heeft echter een maximale resolutie van **480p**, dan schakelt de camera automatisch om.
- Details over de noodzakelijke instellingen zijn vermeld in de handleiding van het desbetreffende televisietoestel, de projector of monitor.
- Het op een externe display weergegeven beeld bevat geen in de cameramonitor/-zoeker getoonde informatie.

OVERIGE ZAKEN

GEGEVENSOVERDRACHT NAAR EEN COMPUTER

De Leica Q is compatibel met de volgende besturingssystemen:

Microsoft®: Windows® 7®/8®

Apple® Macintosh®: Mac® OS X (10.6) en later

Voor de overdracht van de gegevens is de camera met een

USB-2.0-high-

speed-interface uitgerust. Dit maakt de snelle gegevensoverdracht

naar computers met een gelijksoortige interface mogelijk.

D.M.V. USB-KABELVERBINDING EN DE CAMERA ALS EXTERN STATION

Met Windows-besturingssystemen:

De camera wordt als extern station door het besturingssysteem herkend en wordt er een stationsletter toegewezen. Breng beeldgegevens met de Windows Verkenner over op uw computer en sla ze daar op.

Met Mac-besturingssystemen:

De geheugenkaart verschijnt als geheugenmedium op het bureaublad. Breng beeldgegevens met de Finder over op uw computer en sla ze daar op.

Belangrijk:

- Gebruik uitsluitend de meegeleverde USB-kabel.
- Zolang gegevens worden overgedragen mag de USB-kabelverbinding nooit worden onderbroken, omdat anders computer en/of camera kunnen "crashen". Evt. kan zelfs de geheugenkaart onherstelbaar worden beschadigd.
- Zolang gegevens worden overgedragen, mag de camera niet worden uitgeschakeld of zichzelf door afnemende accucapaciteit uitschakelen, omdat anders de computer kan "crashen".
- Om dezelfde reden mag de accu bij geactiveerde verbinding in geen geval worden verwijderd. Wanneer de capaciteit van de accu tijdens de gegevensoverdracht onvoldoende wordt, verschijnt een scherm met knipperende indicatie van de accucapaciteit. Beëindig in zo'n geval de gegevensoverdracht, schakel de camera uit en laadt de accu op.

DRAADLOZE GEGEVENSOVERDRACHT EN AFSTANDSBEDIENING VAN DE CAMERA

U kunt de camera met een smartphone/tablet op afstand bedienen resp. de smartphone/tablet als externe geheugenmedium gebruiken. Hiervoor moet eerst de app „ Leica Q“ op uw smartphone worden geïnstalleerd. Deze app is zowel in de Google Play Store™ voor Android™ toestellen als ook in de Apple App Store™ voor iOS™ toestellen beschikbaar.

Opmerking:

In deze paragraaf heeft het begrip „Smartphone“ zowel betrekking op smartphones als ook op tablets.

Keuze van de verbindingmethoden

Er zijn twee mogelijkheden van verbindingsofbouw tussen uw camera en uw smartphone. Wanneer u toegang heeft tot een WLAN is het raadzaam om de **Client**-methode te gebruiken. Bij deze methode zijn camera en smartphone in hetzelfde WLAN-netwerk. Het maken van een directe verbinding (**Host**) is bijzonder praktisch, wanneer geen WLAN beschikbaar is. Bij deze methode brengt de camera een access point tot stand, waar u zich met uw smartphone aan kunt melden.

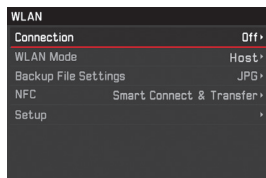

WLAN Host Setup

Vanuit de fabriek zijn onder deze menuoptie alle instellingen al voorgegeven. U kunt met de menuoptie **SSID/network name** de naam van de camera in het netwerk wijzigen. Het wordt aanbevolen om de vooraf ingestelde versleutelingsmethode **WPA2** te behouden. U kunt onder de menuoptie **Password** een persoonlijk wachtwoord verstrekken.

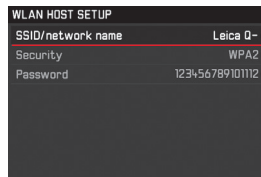

Een verbinding maken met een smartphone in de **Host**-modus

Gebruik van een iOS-toestel



Maken van een verbinding met QR-code:

1. De  Leica Q app op uw iPhone starten, en
2. **QR-Code** kiezen
3. De op de camera getoonde QR-code met de  Leica Q app inlezen
4. Het „**LEICA Q**“-profiel op uw iPhone installeren
5. Eerst **Install** kiezen, dan **Install** en vervolgens **Done**
 - Een melding wordt in de webbrowser op de iPad of iPhone weergegeven.
6. Wanneer een wachtwoord voor het vrijgeven van de iPhone vereist is, moet deze worden ingevoerd
7. Home-knop indrukken om de webbrowser te sluiten
8. **WLAN** onder **Setting** op de iPhone kiezen en activeren. Dan de op de camera getoonde SSID kiezen (vanuit de fabriek: Leica Q-*****)

9. Naar het Home-scherm terugkeren, en dan de  Leica Q app starten

Gebruik van een Android-toestel

Maken van een verbinding met QR-code:

1. De  Leica Q app op uw Android-toestel starten
2. **QR-Code** kiezen
3. De op dit toestel weergegeven QR-code met de  Leica Q app aflezen



Maken van een verbinding met SSID en wachtwoord:

1. De  Leica Q app op uw Android-toestel starten
2. **WLAN** kiezen
3. De op dit toestel getoonde SSID kiezen.
4. Het op dit toestel getoonde wachtwoord invoeren (alleen bij het voor de eerste keer maken van de verbinding)

Maken van een verbinding met NFC:

1. De  Leica Q app op uw smartphone starten
2. Tijdens het zoeken van de  Leica Q app de smartphone op de in de afbeelding getoonde positie houden

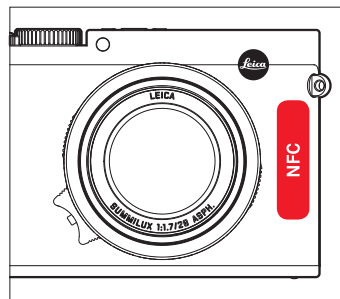

3. Ter bevestiging **Yes** indrukken
 - Wanneer de verbinding tot stand is gebracht, worden de door de camera opgenomen opnamen in realtime op de smartphone weergegeven.

Opmerkingen:

- Het tot stand brengen van de verbinding kan een langere tijd duren.
- De verbondene smartphones zijn op de camera geregistreerd.

WLAN CLIENT SETUP

In de **Client**-netwerkmodus kunt u onder de menuoptie setup de beschikbare WLAN-netwerken selecteren.

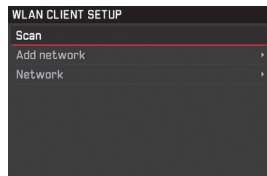

EEN VERBINDING MAKEN MET EEN SMARTPHONE IN DE **Client**-MODUS



1. Menuoptie **WLAN** kiezen, en
2. in het submenu **WLAN Mode Client**
3. In het submenu **Setup** het gewenste netwerk selecteren en vervolgens het toegangswachtwoord invoeren

Opmerking:

Met **Add network** kunt u de verbinding tot een evt. onzichtbaar netwerk door invoer van de SSID, versleutelingsmethode en de verbindingmethode tot stand brengen.

WLAN FUNCTIEVARIANTEN

Opnamen met afstandsbediening maken (Remote control)

1. **WLAN** kiezen, en
2. In het submenu **Connection Remote control**
3. Een verbinding met een smartphone tot stand brengen
4. **Camera Control** in de  Leica Q app kiezen
5. Uw opnamen maken
 - De opgenomen beelden worden op de camera opgeslagen.
 - De belangrijkste instellingen staan in de  Leica Q app ter beschikking.

Opnamen per WLAN op de smartphone beveiligen (back-up)

De met de camera opgenomen JPG-opnamen worden bovendien op de smartphone opgeslagen en weergegeven.

1. Menuoptie **WLAN** kiezen, en
2. In het submenu **Connection Backup**
3. Een verbinding met een smartphone tot stand brengen.
4. De  Leica Q app op uw smartphone starten.
 - Als u de opname aanraakt, worden ze vergroot weergegeven.

Opmerkingen:

- DNG-bestanden worden uitsluitend op de SD-kaart opgeslagen.
- Vanuit de fabriek is bij de camera in het bereik **WLAN** de menuoptie **Backup File Settings** op **JPG** ingesteld. Met **JPG + MP4** worden ook de video-opnamen op uw smartphone overgedragen.

Opmerkingen:

- Bij het gebruik van apparaten of computersystemen die een betrouwbaardere beveiliging dan WLAN-apparaten vereisen, moet ervoor worden gezorgd dat de juiste maatregelen voor de beveiliging en bescherming tegen storingen op de gebruikte systemen worden toegepast.
 - Leica Camera AG aanvaardt geen aansprakelijkheid voor schade die kan optreden bij gebruik van de camera voor andere doeleinden dan voor het gebruik als een WLAN-apparaat.
 - Aangenomen wordt dat het gebruik van de WLAN-functie in de landen is, waar deze camera wordt verkocht. Er bestaat het gevaar, dat de camera in strijd is met de wetgeving over radiocommunicatie als het wordt gebruikt in andere landen dan waarin het wordt verkocht. Leica Camera AG aanvaardt geen aansprakelijkheid voor eventuele schendingen.
 - Houd er rekening mee dat er gevaar is voor het afluisteren van de via de radiocommunicatie verzonden en ontvangen gegevens door derden. Het wordt ten zeerste aanbevolen om de versleuteling onder de instellingen van de draadloze toegangspunten te activeren om informatieveiligheid te waarborgen.
 - Vermijd het gebruik van de camera in gebieden met magnetische velden, statische elektriciteit of storingen, bijv. in de buurt van magnetrons. Anders bereikt de radiocommunicatie de camera misschien niet.
 - Wanneer de camera in de buurt van apparatuur zoals magnetrons en draadloze telefoons wordt gebruikt, die de 2,4 GHz-frequentieband gebruiken, kan dit op beide apparaten prestatieverlies veroorzaken.
- Maak geen verbinding met draadloze netwerken, waar u niet bevoegd bent om deze te gebruiken.
 - Bij geactiveerde WLAN-functie worden draadloze netwerken automatisch gezocht. Wanneer dit gebeurt, kunnen ook dergelijke, waar u niet bevoegd bent om deze te gebruiken (SSID: verwijst naar de naam die wordt gebruikt om een netwerk te identificeren via een WLAN-verbinding), worden weergegeven. Probeer u echter niet om een verbinding tot een dergelijk netwerk tot stand te brengen, omdat dit als onbevoegde toegang zou kunnen worden beschouwd.

MET ONBEWERKTE GEGEVENS DNG WERKEN

Wanneer u het gestandaardiseerde en toekomst verzekerde DNG (Digital Negativ)-formaat wilt gebruiken, hebt u een gespecialiseerde software nodig, om de opgeslagen onbewerkte gegevens in de hoogste kwaliteit te converteren, bijvoorbeeld de professionele converter voor onbewerkte gegevens Adobe® Photoshop® Lightroom®. Deze biedt kwalitatief geoptimaliseerde algoritmen voor de digitale kleurverwerking, die gelijktijdig bijzonder weinig ruis en een verbazingwekkende beeldresolutie mogelijk maken. Bij de bewerking hebt u de mogelijkheid achteraf parameters zoals gradatie, scherpte enz. in te stellen en op deze wijze een maximale beeldkwaliteit te realiseren.

INSTALLEREN VAN FIRMWARE-UPDATES

Leica werkt voortdurend aan de verdere ontwikkeling en optimalisering van zijn producten.

Voor dit doel biedt Leica Camera AG indien nodig firmware updates, die u van onze homepage kunt downloaden. Wanneer u uw camera hebt geregistreerd, informeert Leica Camera AG u over alle nieuwe updates.

Wanneer u vast wilt stellen, welke firmwareversie geïnstalleerd is:

1. In het menu **Camera Information** kiezen, en
2. In het submenu **Firmware Version**

In hetzelfde submenu kunt u verdere apparaten-, resp. landspecifieke goedkeuringsmerktekens resp. nummers oproepen.

ACCESSOIRES

Belangrijk:

Er mogen uitsluitend de hier resp. door Leica Camera AG genoemde en beschreven accessoires met de camera worden gebruikt.

LEICA PROTECTOR Q

Met de protector heeft u vrije toegang tot alle bedieningselementen van de camera, die ook tijdens het gebruik in de protector kan blijven. Een klep in de bodem maakt niet alleen de toegang tot het accuvak/de geheugenkaartensleuf mogelijk, maar bevat ook een houder voor een verdere geheugenkaart. Uit hoogwaardig zwart echt leer.

(Bestelnummer 19 501)

HOLSTER LEICA Q

Halve schaal voor de bevestiging aan de riem. Combineert comfortabel dragen, bescherming en snelle toegang tot de camera. Van zwart leer.

(Bestelnummer 19 503)

LEICA PARAATTAS VOOR Q

Tas van hoogwaardig echt leer in traditionele stijl. Het voorste gedeelte kan worden opengeklapt, zodat de camera tijdens het gebruik in het achterste gedeelte van de tas kan blijven. Een klep in de bodem maakt niet alleen de toegang tot het accuvak/de geheugenkaartensleuf mogelijk, maar bevat ook een houder voor een verdere geheugenkaart.

(Bestelnummer 19 502)

DRAAGRIEM

Ter keuze zijn vijf varianten.

(Bestelnummer 18 776 [met beschermklep, leer, zwart]/18 777 [met beschermklep, leer, cognac]/18 836 [leer, donkerbruin] / 18 837 [leer, bruin]/14 884 [Artisan & Artist, zijde, groen])

HANDLUS

Ter keuze zijn vijf varianten.

(Bestelnummer 18 782 [met beschermklep, zwart]/18 783 [met beschermklep, cognac]/18 838 [donkerbruin]/18 839 [bruin]/14 885 [Artisan & Artist, zijde, groen])

GEHEUGENKAART-/CREDITCARDETUI

Van leer, naar keuze te gebruiken met de insteekleenheid voor maximaal 3 geheugenkaarten, of zonder insteekleenheid voor maximaal 3 creditcards. Met de achterzijde van de insteekleenheid kunt u de monitor van uw camera reinigen.

(Bestelnummer 18 538 [zwart], 18 539 [cognac])

SYSTEEMTASSEN

„ARTISAN & ARTIST EDITION FOR LEICA“

Een compacte, bijzonder hoogwaardige systeemtas, die perfect geschikt is voor lichte fotobagage voor korte reizen en stedentrips. Het combineert hoogste materiaalkwaliteit en verwerking. Door de materiaalmix van duurzaam nylon en fijn zwart leer is de tas tegelijkertijd weerbestendig en zeer stijlvol.

(Bestelnummer 14 883)

CREATIVE DAY BAG LEICA Q

Ergonomisch gesneden, van hoogwaardig, zwart echt leer.

(Bestelnummer 19 504)

LEICA HANDGREEP Q

Met de handgreep kunt u de camera zeker vasthouden en gemakkelijk dragen. De handgreep wordt met een kartelschroef aan de onderzijde van de handgreep op de statiefschroefdraad van de camera bevestigd. In de greep heeft het een schroefdraad voor de bevestiging van de vingerlussen.
(Bestelnummer 19 505)

VINGERLUSSEN VOOR HANDGREEP Q

De kleine lussen van rubber zijn met hun schroef aan de handgreep bevestigd en zorgen voor een nog zekerder vasthouden van de camera. In drie grootten verkrijgbaar.
(Bestelnummer 14 646 [s]/14 647 [m]/14 648 [l])

DISPLAY BESCHERMFOLIE

Deze zelfklevende folie beschermt het monitoroppervlak tegen krassen en verbetert zelfs de zichtbaarheid en de herkenning van het monitorbeeld omdat het storende reflecties vermindert.
(Bestelnummer 19 506)

UVA FILTER

Dit kleurneutrale filter kan worden gebruikt om de frontlens van het objectief te beschermen. Tegelijkertijd kan het onscherpte en blauwzweem verminderen, die door het storende UV in het daglicht worden veroorzaakt, vooral aan het meer en in de bergen.
(Bestelnummer 13 328)

FLITSAPPARAAT

Het systeemflitsapparaat Leica SF 26 is met zijn compacte afmetingen en zijn op de camera afgestemde design bijzonder goed geschikt. Het valt ook positief op door zijn bedieningsgemak. (Bestelnummer 14 622)

STATIEVEN/STATIEFKOPPEN

Het bevestigen van de camera op een statief garandeert bewegingsscherpe beelden, de voorwaarde voor echt scherpe opnamen met willekeurig lange sluitertijden. Leica biedt verschillende modellen voor de meest uiteenlopende toepassingsgebieden.

Statieven

(Bestelnummer 14 100 [klein statief], 14 101 [reisstatief, carbon])

Statiefkoppen

(Bestelnummer 14 108 [kogelscharnierkop kort, zilver], 14 109 [kogelscharnierkop kort, zwart], 14 110 [kogelscharnierkop lang, zilver], 14 112 [kogelscharnierkop lang, zwart], 14 113 [kogelscharnierkop 24, zwart])

RESERVEONDERDELEN

Bestelnummer

Voedingskabel KOR	423-114.001-003
Voedingskabel TW	423-114.001-004
Voedingskabel EU	423-114.001-005
Voedingskabel CHN	423-114.001-006
Voedingskabel UK	423-114.001-007
Voedingskabel AUS	423-114.001-008
Voedingskabel US	423-116.001-020
Voedingskabel JP	423-116.001-021
Tegenlichtkap	423-116.001-015
Li-ion accu BP-DC12	19 500
Oplaadapparaat BC-DC12	423-116.001-032
Objectiefkap	423-116.005-000
Draagriem	439-612.060-000
Accessoireschoen-afdekking	423-116.001-013

¹ Voor het garanderen van de energievoorziening bij langer gebruik is het raadzaam om er altijd een tweede accu erbij te hebben.

VOORZORGSMAATREGELEN EN ONDERHOUD

ALGEMENE VOORZORGSMAATREGELEN

Gebruik uw camera niet in de onmiddellijke nabijheid van apparatuur met sterke magneetvelden en elektrostatische of elektromagnetische velden (zoals inductieovens, magnetrons, monitoren van tv of computer, videogame-consoles, mobiele telefoons, zendapparatuur).

- Wanneer u de camera op een televisie plaatst, of in de onmiddellijke nabijheid gebruikt, kan het magneetveld ervan de beeldregistratie verstoren.
- Hetzelfde geldt voor het gebruik in de buurt van mobiele telefoons.
- Sterke magneetvelden, bijv. van luidsprekers of grote elektromotoren kunnen de opgeslagen gegevens beschadigen of de opnamen verstoren. Als de camera door het effect van elektromagnetische velden niet goed functioneert, deze uitschakelen, de accu verwijderen en de camera weer inschakelen. Gebruik de camera niet in de onmiddellijke nabijheid van radiozenders of hoogspanningsleidingen. Hun elektromagnetische velden kunnen de beeldregistraties eveneens verstoren.
- Bescherm de camera tegen contact met insectenspray en anderen agressieve chemicaliën. Terpentine (wasbenzine), verdunner en alcohol mogen ook niet voor reiniging worden gebruikt. Bepaalde chemicaliën en vloeistoffen kunnen de behuizing van de camera, resp. het oppervlak beschadigen.
- Omdat rubber en kunststof soms agressieve chemicaliën afscheiden, mogen ze niet langere tijd met de camera in contact blijven.

- Zorg ervoor, dat zand of stof niet in de camera kan binnendringen, bijv. aan het strand. Zand en stof kunnen de camera en de geheugenkaart beschadigen. Let hier vooral op bij het plaatsen en verwijderen van de kaart.
- Zorg ervoor, dat geen water in de camera kan binnendringen, bijv. bij sneeuw, regen of aan het strand. Vocht kan tot storingen leiden en zelfs onherstelbare schade aan de camera en de geheugenkaart veroorzaken.
- Als er spetters zout water op uw camera zijn gekomen, bevochtigt u een zachte doek eerst met leidingwater, wringt deze stevig uit en wist hiermee de camera af. Daarna met een droge doek goed nawrijven.

Belangrijk:

Er mogen uitsluitend de in deze handleiding genoemde en beschreven resp. de door Leica Camera AG genoemde en beschreven accessoires met de camera worden gebruikt.

Monitor

- Wanneer de camera aan grote temperatuurschommelingen wordt blootgesteld, kan zich condens op de monitor vormen. Wis deze voorzichtig met een zachte, droge doek af.
- Als de camera bij het inschakelen zeer koud is, lijkt het monitorbeeld eerst iets donkerder dan normaal. Zodra de monitor warmer wordt, bereikt het weer zijn normale helderheid.

De productie van de monitor vindt plaats in een zeer nauwkeurig proces. Zo wordt gegarandeerd dat van de in totaal meer dan 1.040.000 pixels meer dan 99,995% correct werkt en slechts 0,005% donker blijft of altijd helder is. Dit is echter geen storing en beïnvloedt de beeldweergave niet nadelig.

Sensor

- Hoogtestraling (bijv. bij vluchten) kan pixeldefecten veroorzaken.

Condensatievocht

Als er zich condens op of in de camera heeft gevormd, moet u hem uitschakelen en ongeveer één uur bij kamertemperatuur laten liggen. Als kamer- en cameratemperatuur gelijk zijn, verdwijnt de condens vanzelf.

ONDERHOUDSINSTRUCTIES

- Omdat elke vervuiling tevens een voedingsbodem voor micro-organismen vormt, moet de uitrusting zorgvuldig worden schoongehouden.

Voor de camera

- Reinig de camera uitsluitend met een zachte, droge doek. Hardnekkig vuil moet eerst met een sterk verdund afwasmiddel worden bevochtigd – en vervolgens met een droge doek worden afgeveegd.
- Om vlekken en vingerafdrukken op de lens te verwijderen wordt de camera met een schone, pluisvrije doek afgeveegd. Grovere verontreinigingen in moeilijk toegankelijke hoeken van de camerabody kunnen met een kleine kwast worden verwijderd.
- Alle mechanisch bewegende lagers en glijvlakken van uw camera zijn gesmeerd. Denk eraan als u de camera langere tijd niet gebruikt: de camera ongeveer elke drie maanden meerdere keren ontspannen om verharsen van de smeerpunten te voorkomen. Het is ook aanbevolen dat u herhaaldelijk alle andere bedieningselementen versteld en gebruikt.

Voor het objectief

- Op de buitenste lenzenoppervlakken is het verwijderen van stof met de zachte haarkwast normaal gesproken voldoende. Bij sterkere vervuiling kunnen deze met een zeer schone, gegarandeerd smetvrije, zachte doek in cirkelvormige bewegingen van binnen naar buiten voorzichtig worden gereinigd. Wij adviseren microvezeldoekjes (verkrijgbaar in de foto- en optiekzaak) die in een beschermende verpakking worden bewaard en bij temperaturen tot 40°C wasbaar zijn (geen wasverzachter, nooit strijken!). Reinigingsdoekjes voor brillen die met chemische middelen zijn geïmpregneerd, mogen niet worden gebruikt omdat ze het objectiefglas kunnen beschadigen.
- De objectiefflap die bij de levering is inbegrepen beschermt het objectief tegen onbedoelde vingerafdrukken en regen.

Voor de batterij

Oplaadbare lithium-ionen accu's genereren stroom door interne chemische reacties. Deze reacties worden ook door de buitentemperatuur en luchtvochtigheid beïnvloed. Zeer hoge en lage temperaturen verkorten de verblijftijd en levensduur van de accu's.

- Verwijder de accu altijd als u de camera langere tijd niet gebruikt. Anders kan de accu na meerdere weken diep ontladen worden, d.w.z. zijn spanning sterk dalen.
- Lithium-ionen accu's moeten in gedeeltelijk opgeladen toestand worden bewaard, d.w.z. niet volledig ontladen, maar ook niet volledig opgeladen (zie de indicatie op de monitor). Bij zeer langdurige opslag moet de accu ongeveer tweemaal per jaar gedurende ca. 15 minuten worden opgeladen om diepe ontlading te vermijden.
- Houd de contacten van de batterijen steeds schoon en vrij toegankelijk. Lithium-ion batterijen zijn weliswaar tegen kortsluiting beveiligd, maar toch mag u de contacten niet in aanraking laten komen met metalen voorwerpen zoals paperclips of sieraden. Een kortgesloten batterij kan zeer heet worden en ernstige brandwonden veroorzaken.
- De accu moet een temperatuur tussen 10°C en 30°C hebben om te kunnen worden opgeladen (anders schakelt het oplaadapparaat niet in, resp. weer uit).
- Als een batterij op de grond valt, dient u onmiddellijk de behuizing en contacten op eventuele schade te controleren. Het plaatsen van een beschadigde batterij kan ook de camera beschadigen.
- Accu's hebben slechts een beperkte levensduur.
- Geef de schadelijke accu's af aan een verzamelpunt voor correcte recycling.
- Werp batterijen nooit in vuur, omdat ze anders kunnen exploderen.

Voor het oplaadapparaat

- Wanneer het oplaadapparaat in de buurt van radio-ontvangers wordt gebruikt, kan de ontvangst worden verstoord, zorg voor een afstand van minimaal 1 m tussen de apparaten.
- Wanneer het oplaadapparaat wordt gebruikt, kan dit geluid ("zoemen") veroorzaken – dit is normaal en geen storing.
- Trek de netstekker van het oplaadapparaat eruit als dit niet wordt gebruikt, omdat het ook zonder accu (zeer weinig) stroom verbruikt.
- Houd de contacten van het oplaadapparaat steeds schoon en maak nooit kortsluiting.

Voor geheugenkaarten

- Zolang een opname wordt opgeslagen of de geheugenkaart wordt uitgelezen, mag deze niet worden verwijderd, ook mag de camera niet worden uitgeschakeld en niet aan trillingen worden blootgesteld.
- Geheugenkaarten moeten als bescherming in principe uitsluitend in het meegeleverde antistatische foedraal worden bewaard.
- Bewaar geheugenkaarten niet op plaatsen waar ze aan hoge temperaturen, direct zonlicht, magneetvelden of statische ontlading worden blootgesteld.
- Laat de geheugenkaarten niet vallen en buig deze niet, omdat deze anders beschadigd kunnen worden en de opgeslagen gegevens verloren kunnen gaan.
- Verwijder de geheugenkaart in principe als u de camera langere tijd niet gebruikt.
- Raak de contacten aan de achterzijde van de geheugenkaart niet aan en houd ze vrij van vuil, stof en vocht.
- Het is raadzaam de geheugenkaart af en toe te formatteren, omdat voor de fragmentering bij het wissen enige geheugen capaciteit nodig kan zijn.

Opbergen

- Wanneer u de camera langere tijd niet gebruikt, is het volgende raadzaam:
 - a. Camera uitschakelen
 - b. Geheugenkaart verwijderen
 - c. Accu verwijderen
- Een objectief werkt als een brandglas als het volle zonlicht frontaal op de camera staat. De camera moet daarom in geen geval zonder bescherming tegen de felle zon worden weggelegd. Het plaatsen van een objectiekap en het opbergen van de camera in de schaduw (of gelijk in een tas) kan ertoe bijdragen interne schade aan de camera te voorkomen.
- Bewaar de camera bij voorkeur in een gesloten en gestoffeerd foedraal, zodat er niets tegenaan kan schuren en stof op afstand wordt gehouden.
- Bewaar de camera op een droge, voldoende geventileerde plaats, die bescherming biedt tegen hoge temperatuur en vochtigheid. De camera moet bij gebruik in een vochtige omgeving voor de opslag beslist vrij zijn van ieder vocht.
- Fototassen die bij gebruik nat zijn geworden, moeten worden leeggemaakt om beschadiging van uw uitrusting door vocht en eventueel vrijkomende restanten leerlooimiddel uit te sluiten.

- Ter bescherming tegen schimmelvorming bij gebruik in een vochtig en warm tropisch klimaat moet de camera-uitrusting zo veel mogelijk aan de zon en lucht worden blootgesteld. Het bewaren in afgesloten koffers of tassen is slechts aan te bevelen als bovendien een droogmiddel, bijv. silicagel, wordt gebruikt.
- Bewaar de camera ter vermijding van schimmelvorming niet voor lange tijd in de leren tas.
- Noteer het fabricagenummer van uw Leica Q, omdat dat in geval van verlies buitengewoon belangrijk is.

TREFWOORDENREGISTER

Accessoires	232	Gegevensoverdracht naar een computer	224
AF-hulplicht	175	Geheugenkaart, plaatsen en verwijderen	148
Afstandinstelling	174	Geluiden (knopbevestigingstonen, terugmeldingstonen)	161
Autofocus	174	Geluidsopname	199
Autofocus meetmethoden	176	Geluidsvolume	161 / 199 / 220
Batterij, plaatsen en verwijderen	146	Handmatige afstandinstelling	178
Bekijken van de opnamen, zie weergavemodus		Handmatige belichtingsinstelling	185
Belichtingscorrecties	187	HDMI-weergave	223
Belichtingsmeetmethoden	180	Histogram	163
Belichtingsregeling	181	Hoofdschakelaar	150
Belichtingsserie, automatische	188	In-/uitschakelen, zie hoofdschakelaar	
Beschermen van opnamen / wisbescherming opheffen	216	Infodienst/Product Support, Leica	253
Bestandsformaat	166	ISO-gevoeligheid	169
Bewaren	240	Klantenservice/Customer Care, Leica	253
Contrast	170	Kleurruimte	171 / 199
Diafragma-automaat	184	Kleurverzadiging	170
Digitale zoom	172	Menubesturing	152
DNG	166 / 230 / 250	Menuopties	248
Draagriem	142	Menutaal	160
Elektronische zoeker	162	Monitor	162
Firmware download	231	NFC	227
Flitsapparaten	194		
Flitsmodus	194		
Formatteren van de geheugenkaart	202		

Omvang van de levering	132
Onbewerkte gegevens	166/230/250
Onderdelen, benaming van de	138
Onderhoud	238
Ontspanknop, zie ook technische gegevens	151
Opnamefrequentie, zie hoofdschakelaar	
Profielen	203
Programma-automaat	183
Reparaties/Customer Care, Leica	253
Reserveonderdelen	235
Resolutie	166/198/250
Scherpte	170
Scherpte instellingshulpjes	179
Serieopnamen, zie hoofdschakelaar	
Software	230
Stabilisatie	171/199
Technische gegevens	252
Terugzetten van alle individuele menu-instellingen	203
Tijd en datum	160
Tijdautomaat	184
Time lapse opnamen	192

Uitschakeling, automatische	161
Uitsnede, kiezen van, zie weergavemodus	
USB-verbinding	224
Vergroten van de opnamen bij de weergave	209
Video-opnamen	198
Voorzorgsmaatregelen	236
Waarschuwingen	134
Weergavemodus	204
Weergeven	244
Wissen van opnames	212
Witbalans	167
WLAN	226
Zelfontspanner	201
Zoeker	162

APPENDIX

INDICATIES

BIJ OPNAME

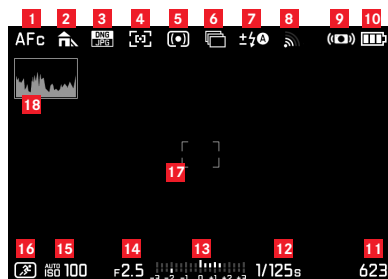

- 1** Autofocus modus
- 2** Witbalans
- 3** Bestandsformaat
- 4** Autofocus meetmethode
- 5** Belichtingsmeetmethode
- 6** Serie-opnamen, belichtingsreeks, time lapse opnamen

- 7** Flitsbelichtingsmodus, evt. met indicatie voor flitsbelichtingscorrectie
- 8** WLAN geactiveerd
- 9** Stabilisatie geactiveerd
- 10** Accuconditie
- 11** Beeldtelwerk (resterende aantal beelden)/verstreken video-opnametijd (bij ontbrekende geheugencapaciteit knippert als waarschuwing de )
- 12** Sluitertijd
- 13** Lichtschaal
- 14** Diafragma waarde
- 15** ISO-gevoeligheid
- 16** Belichtingsmodus (*= aanwijzing op gewijzigde tijd-diafragma-combinatie, verschijnt alleen bij programma-automaat en uitgevoerde verplaatsing) / scèneprogramma
- 17** Autofocus meetkader
- 18** Histogram

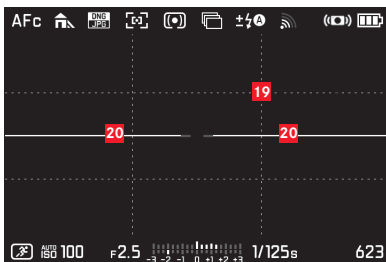

19 Hulpraster

20 Waterpas

(lange horizontale strepen geven de schuine stand aan: rood = schuin, groen = horizontaal; korte horizontale streep geeft de kanteling aan: streep zichtbaar = gekanteld, geen streep = niet gekanteld)

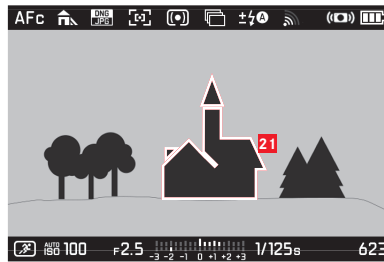

21 Markering scherp afgebeelde randen (Peaking)

BIJ WEERGAVE

(met/zonder clipping-indicaties)

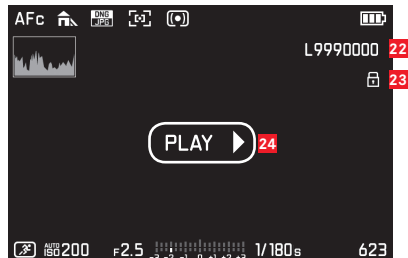

- 22** Bestandsnummer
- 23** Aanwijzing op wisbeschermde opname
- 24** Aanwijzing over de weergave van video-, time lapse- of serie-opnamen

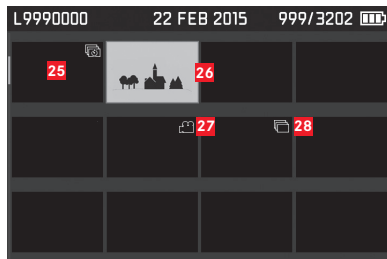

- 25** Time lapse opnamen (gegroepeerd)
- 26** Geselecteerde opname
- 27** Video-opname
- 28** Serie-opnamen (gegroepeerd)

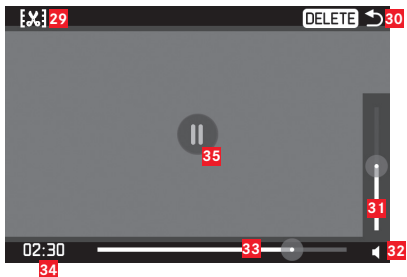

- 29** Symbool voor het oproepen van de videomontage functie
- 30** Symbool voor het verlaten van de videoweergave
- 31** Volume instelbalk
- 32** Indicatie voor audioweergave
(🔇 = audioweergave gedeactiveerd)
- 33** Weergave voortgangsbalk
- 34** Verstreken weergavetijd
- 35** Symbool voor de onderbreking van de weergave
(⏸ = weergave voortzetten)

DE MENUOPTIES

Pagina 1	Pagina
Digital zoom	172
Focus	175/176/179
Exposure compensation	187
Exposure metering	180
Exposure bracketing	188
Continuous shooting	150
Self-timer	101
Flash settings	195/196/197

Pagina 2	Pagina
OIS	171
Scene mode	181/189/190/192
White balance	167
Photo file format	166
JPEG resolution	166
JPEG settings	170/171
Video resolution	198
Video settings	198/199/200

Pagina 3	Pagina
Acoustic signal	161
Auto ISO settings	169
Auto review	204
Power saving	161
FN button in LiveView	157
Zoom/lock button	172/186
Date/time	160
Display settings	162/205

Pagina 4	Pagina
Photo LiveView setup	162
Play mode setup	162/205
Reset image numbering	203
Language	160
HDMI	223
Format	202
Camera information	133/231
User profile	203

WLAN	226
RESET	203

TECHNISCHE GEGEVENS

Cameratype Leica Q (Typ 116),

Digitale kleinbeeld compactcamera

Opnameformaat/hoogte-breedteverhouding 24 x 36mm/2:3

Objectief Leica Summilux 1:1,7/28mm ASPH., 11 lenzen in 9 groepen, 3 asferische lenzen

Digitale zoom Naar keuze ca. 1,25x (komt overeen met 35mm) of ca. 1,8x (komt overeen met 50mm)

Beeldstabilisatie Optisch compensatiesysteem voor foto- en video-opnamen

Diafragma bereik 1,7 tot 16 in 1/3EV-stappen

Beeldsensor/resolutie CMOS-sensor, 26,3/24,2 miljoen pixels (totaal/effactief)

Dynamiekomvang 13 diafragramtrappen

Kleurdiepte 14Bit

Foto-opnameformaat verkiesbaar: **DNG + JPG**, **JPG**

DNG-/JPEG-resolutie 24MP (5952x3976 px), 12MP (4256x2832px), 6MP (2976x1984px), 1,7MP (1600x1080px)

Brandpuntsafstand	28mm	35mm	50mm
24/15/8 MP	6000x4000 px	4800x3200 px	3360x2240 px
12/8/4 MP	4272x2848 px	3424x2288 px	2400x1600 px
6/4/2 MP	2976x1984 px	2384x1592 px	1680x1120 px
1,7/ 1,1/ 0,5 MP	1600x1080 px	1280x856 px	896x600 px

Video-opnameformaat **MP4**

Video-resolutie/beeldserie snelheden verkiesbaar: FHD 1920 x 1080p met 60 of 30B/of HD 1280 x 720p met 30B/s

Geluidopname formaat AAC

Microfoon Stereo

Luidspreker Mono

Opslagmedia SD-/SDHC-/SDXC

ISO bereik Automatisch, ISO 100 tot ISO 50000,

Witbalans Automatisch, voorinstellingen voor: Daglicht, bewolkt, schaduw, halogeen verlichting, elektronische flitser, twee handmatige instellingen door te meten, handmatige kleurtemperatuurinstelling

Kleurruimte Voor foto's verkiesbaar: sRGB, Adobe® RGB, ECI-RGB

Scherpte/intensiteit/contrast Telkens in 5 trappen verkiesbaar, bij intensiteit ook Z/W

Scherpte-instelling

Werkgebied 30cm tot ∞, bij macro-instelling vanaf 17cm

Instelling Automatische- (autofocus) of handmatige afstandsinstelling, bij handmatige instelling naar keuze loepfunctie en randmarkering (Focus-Peaking) als instelhelp beschikbaar

Autofocus systeem Op basis van contrastmeting

Autofocusmodi **AFS** (activering alleen bij succesvol scherpstellen), **AFC** (activeren altijd mogelijk), AF-instelling kan worden opgeslagen

Autofocus meetmethoden 1-veld (verschuifbaar), meerveld, gezichtsherkenning, motief vervolging, naar keuze instelling/activering door het aanraken van de monitor

Belichtingsmodi Programma-automaat, tijdautoomaat, diafragma-automaat en handmatige instelling.

Scènemodi Volledig automatisch, sport, portret, landschap, nachtportret, sneeuw/strand, kaarslicht, zonsondergang, digiscoping, miniatuuffect, panorama, time lapse

Belichtingsmeetmethoden meerveld, op het midden gericht, spot.

Belichtingscorrectie $\pm 3EV$ in $\frac{1}{2}EV$ -stappen.

Automatische belichtingsreeksen Drie opnamen in indelingen tot 3EV, instelbaar in $\frac{1}{2}EV$ -stappen.

Sluiterstype Mechanisch en elektronisch

Sluiterijden 30s tot $\frac{1}{20000}$ s met mech. Sluiter, $\frac{1}{25000}$ s tot $\frac{1}{16000}$ s met elektr. sluiter, in $\frac{1}{2}$ stappen, flitsynchronisatie tot $\frac{1}{5000}$ s

Serieopnamen Naar keuze 10/5/3B/s (H/M/L)

Zelfontspanner Voorlooptijd naar keuze 2 of 12s

Zoeker Elektronische LCOS-indicatie, resolutie: 1280x960 pixels x 3 kleuren (=3,68MP), hoogte-breedteverhouding: 4:3, instelbaar ± 3 dioptr., met oogsensor voor automatische omschakeling tussen zoeker en monitor

Monitor 3"-TFT-LCD-monitor met ca. 1.040.000 pixels, touchregeling mogelijk

WLAN Voldoet aan de norm IEEE 802.11b/g/n (standaard-WLAN-protocol), kanaal 1-11, versleutelingsmethode: WLAN-compatibele WPA™/WPA2™, toegangsmethode: Infrastructuur modus

NFC Volgens JIS X 6319-4-standaard/13,56MHz

Aansluitingen micro-USB-bus (2.0), HDMI-bus
Stroomvoorziening Leica BP-DC12 lithium-ion-accu, nominale spanning 7,2V \approx (7,2V D.C.), capaciteit 1200mAh, fabrikanten: Panasonic Energy (Wuxi) Co.,Ltd. geproduceerd in China

Oplaadapparaat Leica BC-DC12 ingang: wisselspanning 100-240V, 50/60Hz, automatische omschakeling; uitgang: Gelijkspanning 8,4V; 0,65A fabrikant: Shin Tech Engineering Ltd. geproduceerd in China

Behuizing In het Leica design uit massief, extreem licht magnesium en aluminium, twee ogen voor de draagriem, ISO-accessoireschoen met midden- en stuurcontacten voor de aansluiting van flitsapparaten

Objectief filterdraad E49

Statiefschroefdraad A $\frac{1}{4}$ DIN 4503 ($\frac{1}{4}$ "

Afmetingen (BxHxD) ca. 130 x 80 x 93mm

Gewicht ca. 590/640g (zonder/met accu)

Leveringsomvang Camera, draagriem, tegenlichtkap, objectiefkap, afdekking accessoireschoen, accu (Leica BP-DC12), oplaadapparaat (Leica BC-DC12), voedingskabel (EU, US, lokale voedingskabel), USB-kabel

Software Leica App voor iOS® (afstandsbediening en beeldoverdracht, gratis download in de Apple® App-Store®/Google® Play Store®)

Wijziging in constructie en uitvoering voorbehouden.

LEICA PRODUCT SUPPORT

Technische vragen over toepassingen met Leica-producten, ook over de meegeleverde software, worden schriftelijk, telefonisch of per e-mail beantwoord door de Product Support-afdeling van de Leica Camera AG. Ook voor koopadvies en het bestellen van handleidingen is dit uw contactadres. U kunt uw vragen eveneens d.m.v. het contactformulier op de website van Leica Camera AG aan ons richten.

Leica Camera AG
Productsupport / softwaresupport
Am Leitz-Park 5
D-35578 Wetzlar
Telefoon: +49(0)6441-2080-111 /-108
Telefax: +49(0)6441-2080-490
info@leica-camera.com / software-support@leica-camera.com

LEICA CUSTOMER CARE

Voor het onderhoud van uw Leica-uitrusting en in geval van schade kunt u gebruik maken van de Customer Care van Leica Camera AG of de reparatieservice van een Leica-vertegenwoordiging in uw land (voor adressenlijst zie garantiebewijs).

Leica Camera AG
Customer Care
Am Leitz-Park 5
D-35578 Wetzlar
Telefoon: +49(0)6441-2080-189
Telefax: +49(0)6441-2080-339
customer.care@leica-camera.com



my point of view

Leica Camera AG | Am Leitz-Park 5 | 35578 WETZLAR | DEUTSCHLAND
Telefon +49 (0) 644 1-2080-0 | Telefax +49 (0) 644 1-2080-333 | www.leica-camera.com