



**LEICA SL2**  
Mode d'emploi

## AVANT-PROPOS

Chère cliente, cher client,

Nous espérons que vous prendrez grand plaisir à utiliser votre nouveau Leica SL2 et vous souhaitons de pleinement réussir vos photos. Afin de pouvoir utiliser l'ensemble des performances de votre appareil photo, commencez par lire le présent mode d'emploi. Vous trouverez en permanence toutes les informations sur le Leica SL2 sur le site [sl2.leica-camera.com](http://sl2.leica-camera.com).

Leica Camera AG

## ÉQUIPEMENTS FOURNIS

Avant de mettre votre appareil photo en marche, vérifiez la présence de tous les accessoires.

- Leica SL2
- Batterie lithium-ion Leica BP-SCL4
- Chargeur Leica BC-SCL4 et câble d'alimentation (US, EU)
- Couvercle à baïonnette de l'appareil photo
- Courroie de port
- Mode d'emploi succinct
- Encart CE
- Encart Creative Cloud
- Certificat de contrôle

## PIÈCES DE RECHANGE/ACCESSOIRES

Pour plus de détails sur la gamme complète actuelle de pièces de rechange et d'accessoires pour votre appareil photo, contactez le service Leica Customer Care ou consultez le site de Leica Camera AG :

[fr.leica-camera.com/Photographie/Leica-SL/Accessoires](http://fr.leica-camera.com/Photographie/Leica-SL/Accessoires)

Avec l'appareil photo doivent être utilisés uniquement les accessoires spécifiés et décrits dans ce mode d'emploi par Leica Camera AG (batterie, chargeur, fiche secteur, câble d'alimentation, etc.). Utilisez ces accessoires uniquement pour le présent produit. Des accessoires d'une autre marque peuvent entraîner des dysfonctionnements et, le cas échéant, provoquer des dommages.

**Avant la première mise en service de votre appareil photo, lisez les chapitres « Mentions légales », « Consignes de sécurité » et « Remarques d'ordre général » afin d'éviter toute détérioration du produit et de prévenir tout risque ou blessure possible.**

## MENTIONS LÉGALES

### MENTIONS LÉGALES

- Veuillez respecter scrupuleusement la législation sur les droits d'auteur. L'enregistrement et la publication de supports, enregistrés soi-même auparavant, par ex. bandes, CD ou autres supports publiés ou envoyés, peuvent contrevenir à la législation sur les droits d'auteur.
- Cela s'applique également à l'ensemble des logiciels fournis.
- À propos de l'utilisation des vidéos réalisées avec cet appareil photo : ce produit fait partie de la licence du portefeuille de brevets AVC pour l'utilisation personnelle par un utilisateur final. Sont également agréés les types d'utilisation pour lesquels l'utilisateur final n'a droit à aucune compensation, par ex. (i) pour un codage au standard AVC (« AVC vidéo ») et/ou (ii) le décodage d'une vidéo AVC codée selon le standard AVC par un utilisateur final dans le cadre d'une utilisation personnelle et/ou que l'utilisateur final privé a obtenue du prestataire qui a lui-même acquis une licence pour la fourniture de vidéos AVC. Aucune licence explicite ou implicite n'est accordée pour toutes les autres utilisations. Toutes les autres utilisations, en particulier la mise à disposition de vidéos AVC moyennant une indemnisation, peuvent nécessiter un accord de licence spécifique avec MPEG LA, L.L.C. Vous pouvez obtenir plus d'informations de la part de MPEG LA, L.L.C. à l'adresse [www.mpegla.com](http://www.mpegla.com).

Dans le menu de l'appareil photo, vous trouverez les informations sur la licence, spécifiques à cet appareil.

- ▶ Dans le menu principal, sélectionnez **Informations appareil**
- ▶ Sélectionnez **Informations sur la licence**

## INDICATIONS D'ORDRE RÉGLEMENTAIRE

La date de fabrication de votre appareil photo figure sur un autocollant sur la carte de garantie ou sur l'emballage. Cette date est indiquée ainsi : année/mois/jour.

Vous trouverez les homologations nationales spécifiques à cet appareil dans le menu de celui-ci.

- ▶ Dans le menu principal, sélectionnez **Informations appareil**
- ▶ Sélectionnez **Regulatory Information**

### MARQUAGE CE

Le marquage CE de nos produits atteste du respect des exigences de base des normes européennes en vigueur. Veuillez lire l'encart CE compris dans la livraison à ce sujet.



### ÉLIMINATION DES APPAREILS ÉLECTRIQUES ET ÉLECTRONIQUES

(applicable dans l'UE ainsi que dans les autres pays européens possédant des systèmes de tri sélectif)

Cet appareil contient des composants électriques et/ou électroniques et ne doit donc pas être jeté dans les ordures ménagères ordinaires. Au lieu de cela, il doit être déposé à un point de collecte municipal adapté afin d'y être recyclé.

Ce dépôt est gratuit. Si l'appareil contient des piles ou des batteries remplaçables, celles-ci doivent être préalablement retirées et, le cas échéant, éliminées séparément par vos soins conformément à la réglementation en vigueur.

Vous recevrez d'autres informations à ce sujet auprès de l'administration municipale, de la société de traitement des déchets ou du magasin dans lequel vous avez acheté cet appareil.

## REMARQUES IMPORTANTES CONCERNANT L'UTILISATION DU WLAN/BLUETOOTH® (LEICA FOTOS)

À propos de certaines fonctions de Leica FOTOS, veuillez lire les remarques importantes en p. 194.

- En cas d'utilisation d'appareils ou de systèmes informatiques exigeant une meilleure sécurité que les appareils WLAN, il faut s'assurer de la mise en œuvre sur les systèmes utilisés de mesures appropriées en matière de sécurité et de protection contre les dysfonctionnements.
- Leica Camera AG décline toute responsabilité concernant les dommages dus à l'utilisation de l'appareil photo à d'autres fins que l'utilisation en tant qu'appareil WLAN.
- La fonction WLAN est supposée être utilisée dans les pays où cet appareil photo est commercialisé. Il existe un risque que l'appareil photo contrevienne aux dispositions en matière de radiotransmission s'il est utilisé dans d'autres pays que ceux dans lesquels il est commercialisé. Leica Camera AG décline toute responsabilité en cas de manquement à cette règle.
- Veuillez tenir compte du fait qu'il existe un risque d'interception par des tiers des données transmises et reçues par radiotransmission. Il est fortement conseillé d'activer le cryptage dans les paramètres du Wireless Access Point afin de garantir la sécurité des informations.
- Évitez d'utiliser l'appareil photo dans des zones soumises à des champs magnétiques, de l'électricité statique ou des perturbations, p. ex. à proximité d'un four à micro-ondes. Sinon les radiotransmissions pourraient ne pas atteindre l'appareil photo.
- En cas d'utilisation de l'appareil photo à proximité d'appareils tels que les fours à micro-ondes ou les téléphones sans fil utilisant la bande de fréquence radio de 2,4 GHz, les deux

appareils peuvent connaître une dégradation de leur performance.

- Ne les connectez pas via des réseaux sans fil que vous n'êtes pas habilité à utiliser.
- Quand la fonction WLAN est activée, elle recherche automatiquement les réseaux sans fil. Durant cette opération peuvent s'afficher aussi certains réseaux pour lesquels vous n'avez pas d'habilitation (SSID : désigne le nom d'un réseau WLAN). Cependant, n'essayez pas d'établir une connexion avec ce genre de réseaux, car cela pourrait être considéré comme un accès non autorisé.
- Il est recommandé de désactiver la fonction WLAN en avion.
- L'utilisation de la bande de fréquence radio WLAN de 5150 MHz à 5350 MHz est uniquement autorisée dans des pièces fermées.

## CONSIGNES DE SÉCURITÉ

### GÉNÉRALITÉS

- N'utilisez pas votre appareil à proximité immédiate d'appareils émettant des champs magnétiques, électrostatiques ou électromagnétiques puissants (p. ex. les fours à induction, les fours à micro-ondes, les téléviseurs, les écrans d'ordinateur, les consoles de jeux vidéo, les téléphones portables ou les radios). Leur champ électromagnétique peut perturber l'enregistrement des images.
- Les champs magnétiques puissants, tels que ceux des haut-parleurs ou des gros moteurs électriques, peuvent endommager les données enregistrées ou perturber les prises de vue.
- Si l'appareil présente des défaillances dues à l'interférence de champs électromagnétiques, arrêtez-le, retirez brièvement la batterie et remettez-le ensuite en marche.
- N'utilisez pas l'appareil à proximité immédiate d'émetteurs radio ou de lignes à haute tension. Leur champ électromagnétique peut également perturber l'enregistrement des images.
- Prenez les précautions qui s'imposent et conservez les petites pièces (p. ex. le cache de griffe porte-accessoires) :
  - hors de portée des enfants
  - dans un endroit où elles ne pourront être ni perdues ni volées
- Les composants électroniques modernes sont sensibles aux décharges électrostatiques. Comme les personnes marchant sur une moquette synthétique peuvent aisément se charger de plusieurs dizaines de milliers de volts, il est possible qu'une décharge électrostatique survienne lors de la prise en main de l'appareil photo, en particulier si celui-ci repose sur un support conducteur. Si seul le boîtier de l'appareil photo est concerné, cette décharge ne présentera absolument aucun risque pour les composants électroniques. Pour des raisons de sécurité, il est en revanche vivement conseillé, malgré la présence de commutateurs de sécurité supplémentaires, de ne pas toucher les contacts débouchant à l'extérieur tels que les contacts du raccord pour flash.
- Veillez à ce que le capteur d'identification du type d'objectif dans la baïonnette ne soit ni encrassé, ni rayé. Veillez également à ce que ni grains de sable ni particules de même sorte susceptibles de rayer la baïonnette ne puissent s'y déposer. Nettoyez ce composant uniquement à sec (pour les appareils photo à objectif).
- N'utilisez pas de chiffon optique à microfibres (synthétique) pour un éventuel nettoyage des contacts, mais plutôt un chiffon en coton ou en lin. Vous éliminerez avec certitude toute charge électrostatique en touchant auparavant un tuyau de chauffage ou une conduite d'eau (matériau conducteur relié à la terre). Pour éviter que les contacts ne soient souillés ou oxydés, il est également possible de ranger votre appareil dans un endroit sec en ayant pris soin de mettre en place le cache de l'objectif et le couvercle de prise pour viseur/raccord pour flash (sur les appareils photo à objectif).
- N'utilisez que les accessoires prévus pour ce modèle afin d'éviter les pannes, les courts-circuits et les décharges électriques.
- N'essayez pas de retirer des pièces du boîtier (caches). Les réparations doivent être effectuées uniquement par un réparateur agréé.
- Mettez l'appareil à l'abri des bombes aérosol insecticides et autres substances chimiques corrosives. N'utilisez pas d'essence (benzine), de diluants ou d'alcool pour le nettoyer. Certains liquides et substances chimiques peuvent endommager le boîtier de l'appareil ou son revêtement.

- Étant donné que le caoutchouc et les plastiques peuvent dégager des substances chimiques corrosives, ils ne doivent pas rester en contact prolongé avec l'appareil.
- Assurez-vous que ni sable, ni poussière, ni eau ne puissent s'infiltrer dans l'appareil, notamment en cas de neige, de pluie ou sur la plage. Faites-y particulièrement attention lorsque vous changez d'objectif (pour les appareils photo à objectif) ou lorsque vous insérez ou retirez la carte mémoire ou la batterie. Le sable et la poussière peuvent endommager l'appareil photo, les objectifs, la carte mémoire ainsi que la batterie. L'humidité peut provoquer des dysfonctionnements, voire des dégâts irréversibles à l'appareil photo et à la carte mémoire.

## OBJECTIF

- Un objectif agit comme une loupe quand un rayonnement solaire intense irradie la face frontale de l'appareil photo. Par conséquent, il faut impérativement éviter d'exposer l'appareil photo à un rayonnement solaire intense.
- La mise en place du couvercle d'objectif et la mise de l'appareil photo à l'ombre (de préférence dans sa housse) aident à éviter toute détérioration à l'intérieur de l'appareil photo.

## BATTERIE

- Une utilisation inadéquate des batteries et l'emploi de types de batteries non prévus peuvent le cas échéant entraîner une explosion.
- Il est interdit d'exposer les batteries au rayonnement solaire, à la chaleur ou à l'humidité pendant une durée prolongée. Les batteries ne doivent pas non plus être placées dans un four à micro-ondes ou un récipient à haute pression au risque de provoquer un incendie ou une explosion.

- Il ne faut jamais recharger ni insérer dans l'appareil photo des batteries humides ou mouillées.
- Grâce à la soupape de sûreté de la batterie, les surpressions (dues le cas échéant à une manipulation incorrecte) sont éliminées de manière contrôlée. Par conséquent, il faut éliminer sans délai une batterie présentant une dilatation. Il existe des risques d'explosion.
- Veillez à ce que les contacts de la batterie restent propres et librement accessibles. Les batteries lithium-ion sont protégées contre les courts-circuits, il convient cependant de protéger les contacts contre les objets métalliques tels que des agrafes ou des bijoux. Une batterie présentant un court-circuit peut devenir très chaude et provoquer des brûlures graves.
- Si une batterie tombe au sol, vérifiez alors que le boîtier et les contacts ne présentent pas de dommages. L'utilisation d'une batterie abîmée peut endommager l'appareil photo.
- En cas d'apparition d'odeurs, de décolorations, de déformations, de surchauffe ou d'écoulement de liquide, la batterie doit être immédiatement retirée de l'appareil photo ou du chargeur et remplacée. N'utilisez plus cette batterie, sinon elle risque une surchauffe ou encore de provoquer un incendie et/ou une explosion.
- Ne jetez en aucun cas les batteries au feu, sinon elles pourraient exploser.
- En cas de fuite de liquide ou d'odeur de brûlé, tenir la batterie éloignée des sources de chaleur. Le liquide qui a coulé peut s'enflammer.
- L'utilisation d'autres chargeurs non agréés par Leica Camera AG peut endommager les batteries et, dans le pire des cas, provoquer des blessures graves, voire mortelles.
- Veillez à ce que la prise secteur utilisée soit librement accessible.

- Ne pas ouvrir la batterie ni le chargeur. Les réparations doivent être réalisées exclusivement par des ateliers agréés.
- Assurez-vous que les batteries soient conservées hors de portée des enfants. Si les batteries sont avalées, il y a risque d'étouffement.

### PREMIERS SECOURS

- Si du liquide de batterie entre en contact avec les yeux, il y a risque de cécité. Rincez immédiatement et abondamment les yeux à l'eau claire. Ne vous frottez pas les yeux. Consultez un médecin d'urgence.
- Si du liquide s'écoule sur la peau ou les vêtements, il existe des risques de blessure. Nettoyez les zones concernées à l'eau claire.

### CHARGEUR

- Lorsque le chargeur est utilisé à proximité de récepteurs radio, la réception peut s'en trouver perturbée. Veillez à ce que la distance entre les appareils soit au minimum de 1 m.
- Lorsque le chargeur est utilisé, il peut provoquer des bruits (« sifflements »). Ce phénomène est normal et ne constitue pas un dysfonctionnement.
- Débranchez le chargeur du secteur quand vous ne l'utilisez pas. En effet, même sans batterie en place, il consomme une (très faible) quantité d'électricité.
- Assurez-vous que les contacts du chargeur restent propres et ne les mettez en aucun cas en court-circuit.

### CARTE MÉMOIRE

- Il convient de ne pas retirer la carte mémoire de l'appareil tant qu'une prise de vue est enregistrée sur celle-ci ou que la carte mémoire est en cours de lecture. Il convient de ne pas non plus éteindre l'appareil photo ni de le secouer durant ce laps de temps.
- Tant que la LED d'état est allumée, ce qui indique que l'appareil accède à la mémoire, n'ouvrez pas le compartiment et ne retirez ni la carte mémoire ni la batterie. Cela pourrait détruire les données et entraîner un dysfonctionnement de l'appareil.
- Ne faites pas tomber les cartes mémoire et ne les pliez pas, sinon elles pourraient être endommagées et les données qu'elles contiennent pourraient être détruites.
- Ne touchez pas les contacts situés à l'arrière des cartes mémoire et tenez-les à l'abri de la saleté, de la poussière et de l'humidité.
- Gardez les cartes mémoire hors de portée des enfants. Il existe un risque d'étouffement en cas d'ingestion d'une carte mémoire.

### CAPTEUR

- Les rayonnements d'altitude (p. ex. dans les avions) peuvent provoquer des défauts au niveau des pixels.

### COURROIE DE PORT

- Les courroies de port sont en général en matière particulièrement solide. Pour cette raison, faites en sorte qu'elles soient hors de portée des enfants. Ce ne sont pas des jouets, elles sont potentiellement dangereuses pour les enfants à cause des risques de strangulation.
- Utilisez la courroie de port uniquement pour sa fonction de courroie de port d'appareil photo ou de jumelles. Toute autre



utilisation comporte des risques de blessures et peut entraîner, le cas échéant, une détérioration de la courroie de port ; elle est de ce fait prohibée.

- Il convient de ne pas utiliser des courroies de port sur les appareils photo ou les jumelles lors d'activités sportives au cours desquelles il existe un risque particulièrement important de rester accroché avec la courroie de port (par ex. escalade en montagne ou autres sports de plein air comparables).

## **TRÉPIED**

- En cas d'utilisation d'un trépied, assurez-vous qu'il est stable et tournez l'appareil photo en déplaçant le trépied et non pas en tournant l'appareil photo lui-même. En cas d'utilisation d'un trépied, veillez également à ne pas trop serrer la vis du trépied, à ne pas exercer une force trop importante, etc. Évitez de transporter l'appareil photo avec le trépied en place. Vous pourriez vous blesser ou blesser d'autres personnes, ou encore endommager l'appareil photo.

## **FLASH**

- L'emploi de flashes incompatibles avec le Leica SL2 peut dans le pire des cas entraîner des dommages irréversibles sur l'appareil photo et/ou sur le flash.

## REMARQUES D'ORDRE GÉNÉRAL

Pour en savoir plus sur les mesures à prendre en cas de problèmes, reportez-vous au paragraphe « Entretien/stockage ».

### APPAREIL PHOTO/OBJECTIF

#### (Pour les appareils photo à objectif)

- Veuillez noter le numéro de série de votre appareil photo (gravé sur le fond du boîtier) et celui des objectifs, car ils sont d'une extrême importance en cas de perte.
- Pour empêcher que la poussière, etc. pénètre à l'intérieur de l'appareil photo, il faut toujours installer un objectif ou le couvercle à baïonnette de l'appareil photo.
- Pour la même raison, les changements d'objectif doivent s'effectuer rapidement dans un environnement le moins poussiéreux possible.
- Il convient de ne pas ranger le couvercle à baïonnette de l'appareil ou le couvercle arrière de l'objectif dans une poche de pantalon, ce qui favorise le dépôt de poussière qui peut s'introduire dans l'appareil lors de la remise en place du couvercle.

### ÉCRAN

- Lorsque l'appareil est exposé à de fortes fluctuations de température, il est possible que de la condensation se forme sur l'écran. Essayez celui-ci avec soin à l'aide d'un chiffon doux sec.
- Si l'appareil photo est très froid au moment de sa mise sous tension, l'image sur l'écran est un peu plus sombre que d'habitude. L'écran retrouve sa luminosité normale à mesure qu'il se réchauffe.

## BATTERIE

- Pour que la batterie puisse être chargée, elle doit être à une température comprise entre 0 °C et 35 °C (sinon le chargeur ne se met pas en marche ou s'arrête).
- Les batteries lithium-ion peuvent être rechargées à tout moment, quel que soit leur état de charge. Si une batterie n'est que partiellement déchargée lors du démarrage de la charge, elle sera d'autant plus rapidement rechargée.
- Les batteries sont fournies seulement partiellement chargées ; par conséquent elles doivent être rechargées complètement avant leur première utilisation.
- Une batterie neuve atteint sa pleine capacité seulement après avoir été entièrement chargée et déchargée (par l'utilisation de l'appareil photo) 2 ou 3 fois. Ce processus de décharge doit être répété après env. 25 cycles.
- Pendant le processus de charge, la batterie et le chargeur chauffent. Ce phénomène est normal. Il ne s'agit pas d'un dysfonctionnement.
- Si les deux LED témoins clignotent rapidement (> 2 Hz) après le début de la mise en charge, cela indique une erreur de charge (p. ex. un dépassement du temps de charge, de la tension ou de la température maximum ou encore un court-circuit). Dans ce cas, débranchez le chargeur du secteur et retirez la batterie. Assurez-vous que les conditions de température indiquées ci-dessus sont respectées et recommencez la procédure de charge. Si le problème persiste, adressez-vous à votre revendeur, à votre représentant Leica national ou à la société Leica Camera AG.
- Les batteries lithium-ion rechargeables produisent de l'électricité par le jeu de réactions chimiques internes. Ces réactions sont également influencées par la température extérieure et l'humidité ambiante. Pour une durée de vie et une résistance

maximales de la batterie, il convient de ne pas l'exposer longuement à des températures extrêmes, élevées ou basses (p. ex. dans une voiture en stationnement en été ou en hiver).

- Même dans des conditions d'utilisation optimales, la durée de vie d'une batterie est limitée ! Après plusieurs centaines de cycles de charge, l'autonomie est nettement réduite.
- La batterie interchangeable alimente une batterie tampon supplémentaire intégrée à l'appareil photo qui garantit la mémorisation de l'heure et de la date pendant quelques semaines. Si la capacité de cette batterie tampon est épuisée, il faut recharger celle-ci par la mise en place d'une batterie rechargée. Après un déchargement complet des deux batteries, vous devrez toutefois régler à nouveau l'heure et la date.
- En cas de capacité insuffisante de la batterie ou d'utilisation d'une vieille batterie s'affichent, selon la fonction de l'appareil utilisée, des messages d'avertissement et les fonctions sont éventuellement restreintes voire entièrement bloquées.
- Retirez la batterie lorsque vous n'utilisez pas l'appareil photo pendant une période prolongée. Pour cela, mettez tout d'abord l'appareil photo hors tension à l'aide du commutateur principal. Dans le cas contraire, la batterie pourrait être complètement à plat au bout de plusieurs semaines. En effet, la tension pourrait très fortement baisser parce que l'appareil photo consomme une faible quantité de courant au repos, par exemple pour la sauvegarde de ses réglages, et ce même lorsqu'il est mis hors tension.
- Déposez les batteries défectueuses à un point de collecte afin qu'elles soient recyclées correctement et conformément aux directives en vigueur.
- La date de fabrication figure sur la batterie elle-même. Cette date est indiquée ainsi : semaine/année.

## CARTE MÉMOIRE

- Le nombre de modèles de carte SD/SDHC/SDXC vendus dans le commerce est trop élevé pour que Leica Camera AG puisse contrôler la compatibilité et la qualité de toutes les cartes. En général, ce n'est pas l'appareil ou la carte qui est abîmé. Toutefois Leica Camera AG ne saurait garantir le bon fonctionnement des cartes mémoire génériques notamment qui ne respectent pas toujours les standards SD/SDHC/SDXC.
- Il est conseillé de formater les cartes mémoire de temps à autre, étant donné que la fragmentation résultant de l'effacement des données peut partiellement bloquer sa capacité de stockage.
- Normalement, il n'est pas nécessaire de formater (d'initialiser) une carte mémoire déjà utilisée. Toutefois lorsque vous utilisez pour la première fois une carte non formatée ou formatée sur un autre appareil (un ordinateur, par exemple), vous devez la formater.
- Étant donné que les champs électromagnétiques, la charge électrostatique ainsi que les pannes pouvant survenir sur l'appareil photo ou la carte peuvent provoquer des dommages ou une perte des données stockées sur la carte mémoire, il est recommandé de copier les données sur un ordinateur où elles seront sauvegardées.
- Les cartes mémoire SD, SDHC et SDXC sont équipées d'un curseur de protection en écriture qui permet de les protéger de tout enregistrement ou effacement involontaire. Le curseur se trouve du côté non biseauté de la carte. Quand il est en position basse identifiée par LOCK, les données sont protégées.
- Lors du formatage de la carte mémoire, toutes les données qu'elle contient sont perdues. Le formatage n'est pas empêché empêché par la protection contre l'effacement de certains clichés.

## CAPTEUR

- Si de la poussière ou des particules de saleté adhèrent au verre du capteur, des points ou des taches sombres, selon la taille des particules, peuvent apparaître sur les prises de vue (Pour les appareils photo à objectif). Pour faire nettoyer le capteur, vous pouvez retourner votre appareil photo au Leica Customer Care (voir p. 220). Ce nettoyage ne fait toutefois pas partie des prestations offertes par la garantie et il vous sera donc facturé.

## DONNÉES

- Toutes les données, donc également les données personnelles, peuvent être modifiées ou effacées suite à des opérations de commande déficientes ou involontaires, à l'électricité statique, à des accidents, des dysfonctionnements, des réparations ou à d'autres mesures.
- Veuillez noter que Leica Camera AG décline toute responsabilité pour les dommages indirects ou consécutifs dus à la modification ou à la destruction de données ou d'informations personnelles.

## MISE À JOUR DU MICROPROGRAMME

Leica s'efforce sans cesse de développer et d'optimiser le Leica SL2. Sur les appareils photo numériques, de nombreuses fonctions étant commandées électroniquement, il est possible d'installer les améliorations et les extensions des fonctionnalités sur l'appareil au fil du temps. À cette fin, Leica effectue ponctuellement des mises à jour de microprogrammes. Les appareils photo sont toujours livrés équipés de la toute dernière version du microprogramme. Vous pouvez également télécharger facilement sur notre site Internet et l'installer sur votre appareil photo.

Si vous vous inscrivez comme détenteur d'un appareil photo Leica sur le site Internet de Leica Camera, vous pourrez être informé par newsletter de la disponibilité d'une mise à jour du microprogramme.

Pour plus d'informations sur l'enregistrement et les mises à jour de microprogrammes du Leica SL2 ainsi que sur les modifications et compléments au présent mode d'emploi, consultez la zone de téléchargement ou la section « Espace clients » de la société Leica Camera AG :

[club.leica-camera.com](http://club.leica-camera.com)

Leica propose également à intervalles irréguliers des mises à jour de microprogrammes des objectifs. Vous pouvez facilement télécharger vous-même un nouveau microprogramme à partir de notre page d'accueil et l'installer sur votre objectif. Pour plus d'informations à ce sujet, reportez-vous à la p. 191.

Pour savoir si votre appareil photo et vos objectifs disposent de la dernière version du microprogramme, consultez l'option de menu **Informations appareil** (voir p. 191).

## GARANTIE

En plus de la garantie légale assurée par votre vendeur, Leica Camera AG accorde une garantie produit supplémentaire pour ce produit Leica à compter de la date d'achat chez un revendeur spécialisé Leica agréé. Jusqu'à présent, les conditions de garantie étaient jointes dans l'emballage du produit. En tant que nouveau service, elles seront désormais uniquement mises à disposition en ligne. Ceci présente l'avantage que vous avez accès en permanence aux conditions de garantie applicables à votre produit. Veuillez noter que ceci s'applique uniquement pour les produits qui ne sont pas livrés avec des conditions de garantie jointes. Pour les produits avec conditions de garantie ci-jointes, uniquement ces dernières continuent de s'appliquer. Vous trouverez de plus amples informations sur l'étendue de la garantie, les prestations de garantie et les restrictions à l'adresse :

[warranty.leica-camera.com](http://warranty.leica-camera.com)

### **Le Leica SL2 est protégé contre les projections d'eau et la poussière.**

L'appareil photo a été testé dans des conditions de laboratoire contrôlées et il est classifié sous IP54 selon DIN EN 60529.

Merci de noter que : la protection contre les projections d'eau et la poussière n'est pas permanente et s'altère au fil du temps. À la section sur l'entretien et le rangement, vous trouverez des indications pour le nettoyage et le séchage de l'appareil photo.

La garantie ne couvre pas les dommages résultant des liquides.

L'ouverture de l'appareil photo par un revendeur ou un partenaire de service non agréé entraîne l'extinction de la garantie concernant les projections d'eau et la poussière.

## TABLE DES MATIÈRES

AVANT-PROPOS.....	2
ÉQUIPEMENTS FOURNIS .....	2
PIÈCES DE RECHANGE/ACCESSOIRES.....	3
MENTIONS LÉGALES .....	4
CONSIGNES DE SÉCURITÉ.....	6
REMARQUES D'ORDRE GÉNÉRAL .....	10
GARANTIE.....	13
TABLE DES MATIÈRES .....	14
DÉSIGNATION DES PIÈCES .....	20
AFFICHAGES.....	24
PHOTO .....	24
VIDÉO/CINE.....	26
AFFICHAGES SUR LE TOP-DISPLAY .....	28
PRÉPARATIONS.....	30
FIXATION DE LA COURROIE DE PORT .....	30
PRÉPARATION DU CHARGEUR .....	30
CHARGE DE LA BATTERIE .....	31
CHARGER PAR USB.....	32
INSERTION/RETRAIT DE LA BATTERIE.....	32
MISE EN PLACE / SORTIE DES CARTES MÉMOIRE .....	33
OBJECTIF .....	35
OBJECTIFS UTILISABLES .....	35
REMPLACEMENT DE L'OBJECTIF .....	37
RÉGLAGE DES DIOPTRIES.....	40
POIGNÉE MULTIFONCTIONS SL.....	41

UTILISATION DE L'APPAREIL PHOTO.....	46
ÉLÉMENTS DE COMMANDE.....	46
COMMUTATEUR PRINCIPAL .....	46
DÉCLENCHEUR .....	47
MOLETTE DE RÉGLAGE AVANT.....	48
MOLETTE .....	48
JOYSTICK .....	49
TOUCHE PLAY/TOUCHE MENU.....	49
TOUCHES FN.....	50
ÉCRAN (ÉCRAN TACTILE).....	51
TOP-DISPLAY.....	52
COMMANDE DE MENU .....	52
ÉLÉMENTS DE COMMANDE .....	52
ZONES DE MENU .....	53
ÉCRAN DE STATUT .....	55
NAVIGATION DANS LE MENU.....	58
SOUS-MENUS .....	60
CLAVIER/PAVÉ NUMÉRIQUE.....	60
MENU À BARRES .....	61
MENU À CURSEURS .....	62
MENU DATE/HEURE.....	62
MENU COMBI .....	63
UTILISATION INDIVIDUALISÉE.....	64
MENU FAVORIS .....	64
GESTION DU MENU FAVORIS.....	64
TOUCHES FN.....	65
MODIFICATION DE L'AFFECTATION.....	65
OUVERTURE DE LA FONCTION DE MENU AFFECTÉE.....	65
AFFECTATION DES MOLETTES DE RÉGLAGE .....	66
LORS DE L'UTILISATION D'OBJECTIFS AF .....	66
LORS DE L'UTILISATION D'OBJECTIFS MF.....	67
SENS DE ROTATION DES MOLETTES DE RÉGLAGE .....	68
FONCTIONS DU JOYSTICK.....	68
VERROUILLAGE DES ÉLÉMENTS DE COMMANDE.....	69

<b>RÉGLAGES DE BASE DE L'APPAREIL PHOTO</b> .....	<b>70</b>	DÉSACTIVER DES PROFILS D'INFORMATION INDIVIDUELS.....	81
<b>LANGUE DU MENU</b> .....	<b>70</b>	ADAPTER LES PROFILS D'INFORMATION.....	82
<b>DATE/HEURE</b> .....	<b>70</b>	<b>AFFICHAGES DISPONIBLES</b> .....	<b>82</b>
ACQUÉRIR DES RÉGLAGES AUTOMATIQUEMENT À PARTIR DE L'APPAREIL MOBILE.....	70	BARRES D'INFORMATION .....	82
EFFECTUER DES RÉGLAGES MANUELLEMENT .....	71	QUADRILLAGE .....	82
<b>UNITÉ DE PROFONDEUR DE CHAMP</b> .....	<b>71</b>	FOCUS PEAKING.....	83
<b>MODE ÉCONOMIQUE D'ÉNERGIE (MODE VEILLE)</b> .....	<b>72</b>	DÉTOURAGE / HACHURES .....	84
<b>PARAMÉTRAGES DE L'ÉCRAN/DU VISEUR (EVF)</b> .....	<b>72</b>	HORIZON VIRTUEL.....	84
UTILISATION DE L'ÉCRAN/MODE EVF .....	73	HISTOGRAMME .....	85
SENSIBILITÉ DU CAPTEUR D'ŒIL .....	73	<b>RÉGLAGES DE BASE DES PRISES DE VUE (PHOTO)</b> .....	<b>86</b>
LUMINOSITÉ.....	74	<b>FORMAT DU CAPTEUR</b> .....	<b>86</b>
ÉCRAN.....	74	<b>FORMAT DE FICHIERS</b> .....	<b>87</b>
EVF.....	74	<b>RÉGLAGES JPG</b> .....	<b>88</b>
<b>RENDU DES COULEURS</b> .....	<b>74</b>	RÉSOLUTION.....	88
ÉCRAN.....	74	SUPPRESSION DU BRUIT .....	88
EVF.....	74	<b>PROPRIÉTÉS DE L'IMAGE</b> .....	<b>89</b>
<b>CADENCE PRISE DE VUE EVF</b> .....	<b>75</b>	PROFIL COULEURS .....	89
<b>ARRÊT AUTOMATIQUE DE L'ÉCRAN ET DE L'EVF (ELECTRONIC VIEW FINDER)</b> 75		PROFIL NOIR ET BLANC.....	89
<b>SIGNAUX SONORES</b> .....	<b>75</b>	INDIVIDUALISER LES PROFILS DE PHOTO.....	90
VOLUME .....	75	<b>GESTION DES CARTES MÉMOIRE</b> .....	<b>90</b>
SIGNAUX ACOUSTIQUE.....	75	<b>ATTÉNUATION DU BRUIT EN CAS D'EXPOSITION PROLONGÉE</b> .....	<b>91</b>
BRUIT D'OBTURATION ÉLECTRONIQUE .....	75	<b>TYPE D'OBTURATEUR</b> .....	<b>91</b>
VALIDATION AUTOFOCUS.....	76	<b>FORMAT D'IMAGE</b> .....	<b>92</b>
PHOTOGRAPHER SILENCIEUSEMENT.....	76	<b>STABILISATION D'IMAGE</b> .....	<b>92</b>
<b>RÉGLAGES DE BASE DES PRISES DE VUE (PHOTO &amp; VIDÉO)</b> ....	<b>78</b>	RÉGLAGE DE LA DIRECTION DE LA STABILISATION.....	92
<b>AF TACTILE</b> .....	<b>78</b>	<b>FONCTIONS AUXILIAIRES AF</b> .....	<b>93</b>
AF TACTILE EN MODE EVF.....	79	LUMIÈRE AUXILIAIRE AF.....	93
<b>LIMIT. DE FOCALÉ</b> .....	<b>79</b>	VALIDATION AF ACOUSTIQUE.....	93
<b>INCRÉMENT EV</b> .....	<b>79</b>	<b>RÉGLAGES DE BASE DES PRISES DE VUE (VIDÉO)</b> .....	<b>94</b>
<b>AFFICHAGES AUXILIAIRES</b> .....	<b>80</b>	<b>FORMAT DU CAPTEUR</b> .....	<b>94</b>
PROFILS D'INFORMATION .....	80	<b>FORMAT DE FICHIERS</b> .....	<b>95</b>
REMPLACEMENT DES PROFILS D'INFORMATION .....	81	<b>FORMAT VIDÉO</b> .....	<b>95</b>
		RÉSOLUTIONS DISPONIBLES.....	96

FRÉQUENCES D'IMAGES DISPONIBLES.....	96	RÉGLAGE RAPIDE AF .....	109
RÉGLAGE DU FORMAT VIDÉO .....	96	OUVRIR LE RÉGLAGE RAPIDE AF.....	109
<b>PROPRIÉTÉS DE L'IMAGE .....</b>	<b>97</b>	MODIFIER LA TAILLE DU CHAMP DE MESURE AF.....	109
PROFILS DE VIDÉO .....	97	REMPLACEMENT DE LA MÉTHODE DE MESURE AF .....	109
INDIVIDUALISER LES PROFILS DE VIDÉO.....	97	<b>FONCTIONS AUXILIAIRES AF .....</b>	<b>110</b>
<b>MICROPHONE.....</b>	<b>97</b>	AGRANDISSEMENT EN MODE AF.....	110
<b>RÉDUCTION DU BRUIT DE FOND .....</b>	<b>98</b>	LUMIÈRE AUXILIAIRE AF .....	110
<b>TIME CODE.....</b>	<b>98</b>	VALIDATION AF ACOUSTIQUE.....	110
MODE TIME CODE.....	98	<b>MISE AU POINT MANUELLE (MF).....</b>	<b>111</b>
TEMPS DE DÉMARRAGE .....	99	<b>RÉGLAGES MF*.....</b>	<b>111</b>
<b>GAMMA VIDÉO.....</b>	<b>99</b>	<b>FONCTIONS AUXILIAIRES MF.....</b>	<b>112</b>
<b>STABILISATION DE VIDÉO.....</b>	<b>100</b>	FOCUS PEAKING.....	112
<b>SORTIE HDMI .....</b>	<b>100</b>	AGRANDISSEMENT EN MODE MF .....	112
<b>AFFICHAGES AUXILIAIRES VIDÉO .....</b>	<b>101</b>	AFFICHAGE DE LA DISTANCE.....	114
AFFICHAGE DU FORMAT D'IMAGE .....	101	UTILISER L'AUTOFOCUS EN MODE MF.....	115
SAFETY AREA.....	101	<b>SENSIBILITÉ ISO .....</b>	<b>115</b>
<b>MODE PRISE DE VUES (PHOTO).....</b>	<b>102</b>	VALEURS ISO FIXES.....	116
<b>MODE DÉCLENCHEMENT .....</b>	<b>102</b>	<b>RÉGLAGE AUTOMATIQUE : .....</b>	<b>116</b>
<b>MISE AU POINT (RECENTRAGE) .....</b>	<b>103</b>	DÉLIMITATION DES PLAGES DE RÉGLAGE.....	116
<b>MODES DE FONCTIONNEMENT AUTOFOCUS .....</b>	<b>103</b>	<b>FLOATING ISO .....</b>	<b>117</b>
AF INTELLIGENT.....	103	<b>BALANCE DES BLANCS.....</b>	<b>118</b>
AFs (single).....	103	<b>COMMANDE/PARAMÉTRAGES FIXES AUTOMATIQUES .....</b>	<b>118</b>
AFc (continuous).....	103	<b>RÉGLAGE MANUEL PAR MESURE.....</b>	<b>119</b>
<b>MÉTHODES DE MESURE AUTOFOCUS.....</b>	<b>104</b>	CARTE DE GRIS NEUTRE .....	119
MULTI-ZONE .....	104	CARTE DE GRIS LIVE VIEW .....	120
SPOT/CHAMP .....	104	<b>RÉGLAGE DIRECT DE LA TEMPÉRATURE DES COULEURS .....</b>	<b>120</b>
ZONE.....	105	<b>EXPOSITION .....</b>	<b>121</b>
<b>POURSUITE .....</b>	<b>105</b>	<b>MÉTHODES DE MESURE DE L'EXPOSITION .....</b>	<b>122</b>
POSITION DE DÉMARRAGE EN CAS DE POURSUITE.....	106	MESURE SPOT.....	122
IDENTIFICATION DES PERSONNES		MESURE PONDÉRÉE CENTRALE.....	122
(RECONNAISSANCE DES VISAGES).....	106	MESURE À CHAMPS MULTIPLES.....	122
<b>RÉGLAGES AF.....</b>	<b>107</b>	<b>MODES D'EXPOSITION .....</b>	<b>123</b>
PROFILS AF .....	107	SÉLECTION DU MODE DE FONCTIONNEMENT .....	123
MISE AU POINT PRÉALABLE.....	108	<b>RÉGLAGE ENTièrement AUTOMATIQUE DE L'EXPOSITION – P .....</b>	<b>124</b>
		AUTOMATISME PROGRAMMÉ – P .....	124



MODIFICATION DE LA COMBINAISON TEMPS D'OBTURATION/ DIAPHRAGME PRÉDÉFINIE (CHANGEMENT) .....	124	MÉTHODES DE MESURE AUTOFOCUS .....	146
<b>RÉGLAGE SEMI-AUTOMATIQUE DE L'EXPOSITION – A/S</b> .....	<b>125</b>	POURSUITE .....	147
MODE AUTOMATIQUE AVEC PRIORITÉ DIAPHRAGME – A .....	125	IDENTIFICATION DES PERSONNES (RECONNAISSANCE DES VISAGES) .....	148
AUTOMATISME AVEC PRIORITÉ AU TEMPS DE POSE – S .....	125	<b>RÉGLAGES AF</b> .....	<b>149</b>
<b>RÉGLAGE MANUEL DE L'EXPOSITION – M</b> .....	<b>126</b>	RÉGLAGE RAPIDE AF .....	149
<b>EXPOSITION PROLONGÉE</b> .....	<b>126</b>	FONCTIONS AUXILIAIRES AF .....	150
<b>COMMANDE DE L'EXPOSITION</b> .....	<b>127</b>	MISE AU POINT MANUELLE (MF) .....	151
APERÇU DE L'EXPOSITION .....	127	RÉGLAGES MF* .....	151
MÉMORISATION DE LA VALEUR DE MESURE .....	128	FONCTIONS AUXILIAIRES MF .....	152
CORRECTION DE L'EXPOSITION .....	130	<b>SENSIBILITÉ ISO</b> .....	<b>153</b>
<b>MODES DE PRISE DE VUE</b> .....	<b>131</b>	VALEURS ISO FIXES .....	154
PRISES DE VUE EN SÉRIE .....	131	RÉGLAGE AUTOMATIQUE : .....	154
PRISES DE VUE EN RAFALE .....	132	FLOATING ISO .....	155
DÉFINITION DU NOMBRE DE PRISES DE VUE .....	132	<b>SENSIBILITÉ ASA</b> .....	<b>155</b>
DÉFINITION DE L'INTERVALLE ENTRE LES PRISES DE VUE .....	132	<b>BALANCE DES BLANCS</b> .....	<b>156</b>
BRACKETING D'EXPOSITION .....	134	COMMANDE/PARAMÉTRAGES FIXES AUTOMATIQUES .....	156
RETARDATEUR .....	135	RÉGLAGE MANUEL PAR MESURE .....	157
<b>PRISE DE VUE AU FLASH</b> .....	<b>136</b>	RÉGLAGE DIRECT DE LA TEMPÉRATURE DES COULEURS .....	158
FLASHS UTILISABLES .....	136	<b>EXPOSITION</b> .....	<b>159</b>
MESURE DE L'EXPOSITION AU FLASH (MESURE TTL) .....	137	MÉTHODES DE MESURE DE L'EXPOSITION .....	160
COMMANDE DU FLASH .....	138	MODES D'EXPOSITION .....	161
INSTANT DE LA SYNCHRONISATION .....	138	RÉGLAGE ENTIÈREMENT AUTOMATIQUE DE L'EXPOSITION – P .....	162
PORTÉE DU FLASH .....	139	RÉGLAGE SEMI-AUTOMATIQUE DE L'EXPOSITION – A/S .....	163
CORRECTION DE L'EXPOSITION AU FLASH .....	139	RÉGLAGE MANUEL DE L'EXPOSITION – M .....	163
<b>MODE PRISE DE VUES (VIDÉO)</b> .....	<b>142</b>	CORRECTION DE L'EXPOSITION .....	164
<b>MODE VIDÉO ET MODE CINE</b> .....	<b>142</b>	<b>MODE LECTURE</b> .....	<b>166</b>
<b>DÉMARRER/QUITTER LE MODE VIDÉO</b> .....	<b>143</b>	<b>ÉLÉMENTS DE COMMANDE EN MODE LECTURE</b> .....	<b>166</b>
<b>DÉMARRER/QUITTER LA PRISE DE VUE</b> .....	<b>144</b>	<b>DÉMARRER/QUITTER LE MODE LECTURE</b> .....	<b>168</b>
<b>MISE AU POINT (RECENTRAGE)</b> .....	<b>144</b>	<b>SÉLECTION/DÉFILEMENT DES CLICHÉS</b> .....	<b>168</b>
<b>MODES DE FONCTIONNEMENT AUTOFOCUS</b> .....	<b>145</b>	<b>AFFICHAGE INFO EN MODE LECTURE</b> .....	<b>169</b>
<b>COMMANDER AUTOFOCUS</b> .....	<b>145</b>	<b>AGRANDISSEMENT D'UN DÉTAIL</b> .....	<b>170</b>
AF TACTILE .....	145	<b>AFFICHAGE SIMULTANÉ DE PLUSIEURS CLICHÉS</b> .....	<b>171</b>
ÉLIMINER LA MISE AU POINT CONTINUE .....	145	<b>SÉLECTION/ÉVALUATION DES CLICHÉS</b> .....	<b>173</b>

<b>EFFACEMENT DES PRISES DE VUE</b> .....	173	<b>VUE D'ENSEMBLE DU MENU</b> .....	208
EFFACER LES PRISES DE VUE UNE À UNE .....	174	<b>INDEX</b> .....	210
EFFACEMENT DE PLUSIEURS PRISES DE VUE .....	174	<b>CARACTÉRISTIQUES TECHNIQUES</b> .....	216
EFFACER TOUTES LES PRISES DE VUE .....	175	<b>LEICA CUSTOMER CARE</b> .....	220
EFFACER LES PRISES DE VUE NON ÉVALUÉES .....	176	<b>ACADÉMIE LEICA</b> .....	220
<b>VISIONNEMENT DE LA DERNIÈRE PRISE DE VUE</b> .....	176		
<b>DIAPORAMA</b> .....	177		
<b>LECTURE VIDÉO</b> .....	178		
MONTAGE DES VIDÉOS .....	181		
<b>AUTRES FONCTIONS</b> .....	184		
<b>PROFILS UTILISATEUR</b> .....	184		
<b>GESTION DES DONNÉES</b> .....	186		
STRUCTURE DES DONNÉES SUR LA CARTE MÉMOIRE.....	186		
MODIFICATION DU NOM DES FICHIERS.....	187		
CRÉATION D'UN NOUVEAU DOSSIER .....	187		
INSCRIPTION D'INFORMATIONS COPYRIGHT .....	187		
ENREGISTREMENT DU LIEU DE PRISE DE VUE PAR GPS.....	188		
FORMATAGE DE LA CARTE MÉMOIRE.....	188		
<b>TRANSFERT DE DONNÉES</b> .....	189		
<b>UTILISATION DES DONNÉES BRUTES (DNG)</b> .....	190		
<b>RÉINITIALISATION DE L'APPAREIL PHOTO AUX RÉGLAGES PAR DÉFAUT</b> .....	190		
<b>MISES À JOUR DES MICROPROGRAMMES</b> .....	191		
ACTUALISER LE MICROPROGRAMME DE L'APPAREIL PHOTO .....	191		
ACTUALISER LE MICROPROGRAMME D'OBJECTIF .....	192		
MISE À JOUR DU MICROPROGRAMME D'ADAPTATEUR .....	192		
<b>LEICA FOTOS</b> .....	194		
<b>CONNEXION</b> .....	194		
<b>TÉLÉCOMMANDE DE L'APPAREIL PHOTO</b> .....	196		
ALLUMAGE À DISTANCE DE L'APPAREIL PHOTO .....	196		
<b>ENTRETIEN/STOCKAGE</b> .....	198		
<b>FAQ</b> .....	200		

**Signification des différentes catégories d'informations figurant dans ce mode d'emploi****Remarque**

Informations supplémentaires

**Important**

Le non-respect de ces instructions peut endommager l'appareil photographique, les accessoires ou les prises de vue

**Attention**

Le non-respect de ces instructions peut entraîner des dommages corporels

## DÉSIGNATION DES PIÈCES

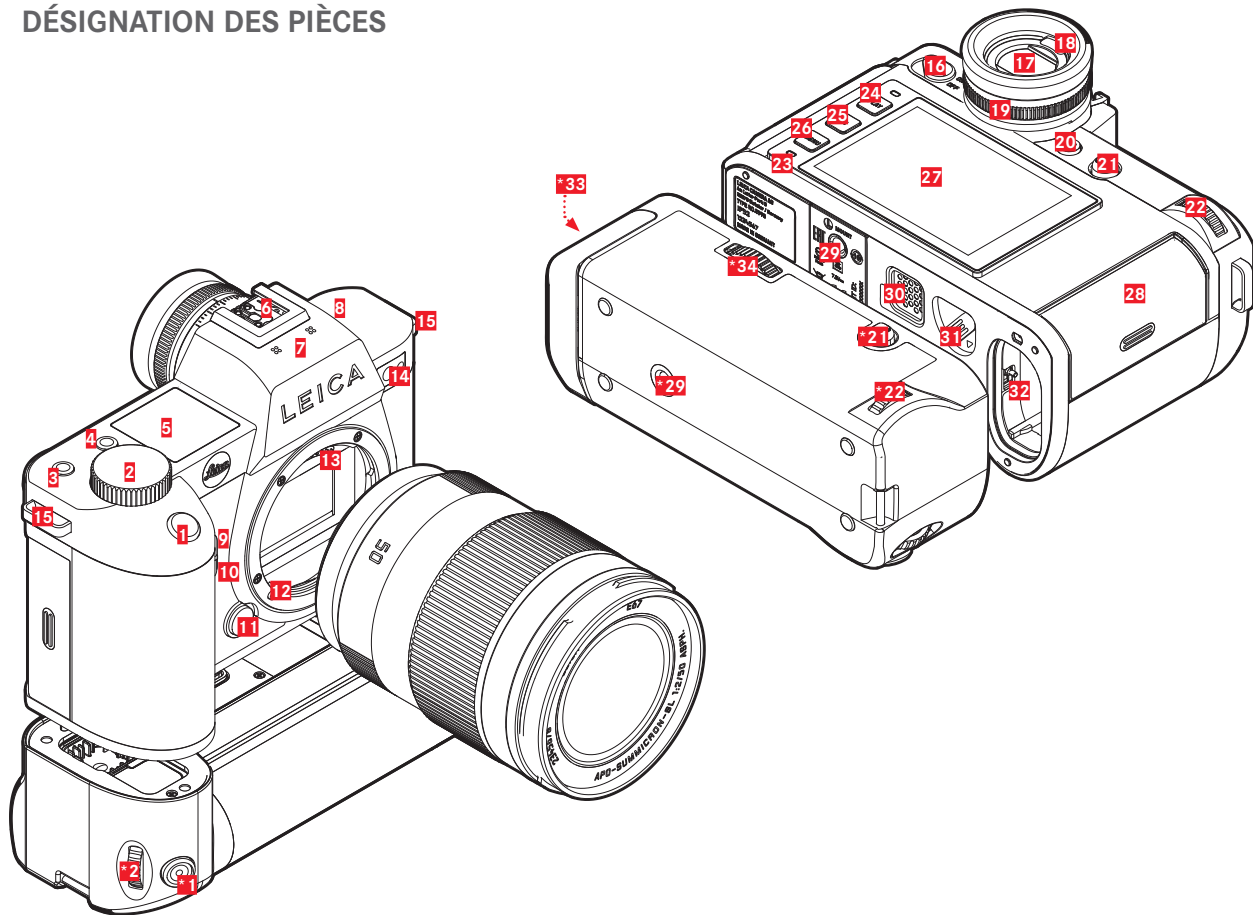

## LEICA SL2

- 1** Déclencheur
- 2** Molette de réglage avant
- 3** Touche FN
- 4** Touche FN
- 5** Top-Display
- 6** Griffe porte-accessoires
- 7** Micro
- 8** Haut-parleur
- 9** Touche FN
- 10** Touche FN
- 11** Bouton de déverrouillage de l'objectif
- 12** Baïonnette Leica L
- 13** Barrette de contacts
- 14** DEL du retardateur/lumière auxiliaire AF/capteur pour mesure de l'exposition
- 15** Anneaux de transport
- 16** Commutateur principal
- 17** Oculaire de viseur
- 18** Capteur d'œil
- 19** Molette de réglage des dioptries
- 20** Touche FN
- 21** Joystick
- 22** Molette
- 23** LED d'état

- 24** Touche **PLAY**
- 25** Touche **FN**
- 26** Touche **MENU**
- 27** Écran
- 28** Compartiment de carte mémoire
- 29** Filetage pour trépied
- 30** Contact pour poignée multifonctions
- 31** Bouton coulissant de déverrouillage de la batterie
- 32** Logement de la batterie

## POIGNÉE MULTIFONCTIONS SL

- \*1** Déclencheur
- \*2** Molette de réglage avant
- \*21** Joystick
- \*22** Molette
- \*29** Filetage pour trépied
- \*33** Logement de la batterie de la poignée
- \*34** Verrouillage de la poignée

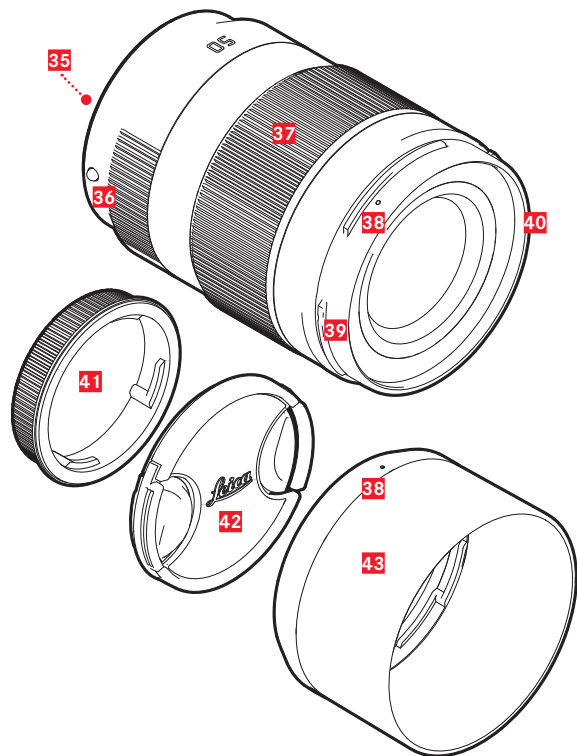

## OBJECTIF\*

- 35** Barrette de contacts
- 36** Point de repère pour le changement d'objectif
- 37** Bague de réglage de la mise au point  
le cas échéant, bague de réglage de la distance focale
- 38** Point de repère pour montage du parasoleil
- 39** Baïonnette extérieure pour parasoleil
- 40** Filetage intérieur pour filtre
- 41** Couvercle de baïonnette
- 42** Couvercle d'objectif
- 43** Parasoleil

\* Non compris dans la livraison. Illustration à titre indicatif. L'exécution technique peut différer en fonction de l'équipement.



## AFFICHAGES

La représentation à l'écran est identique à celle dans le viseur.

### PHOTO

#### ÉCRAN DE STATUT

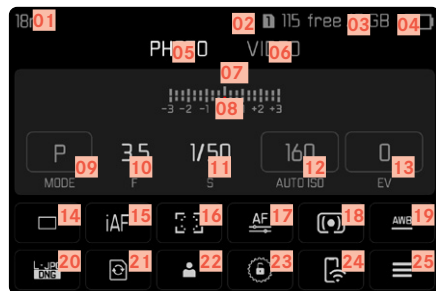

#### LORS DE LA PRISE DE VUE

Tous les affichages/valeurs concernent les réglages actuels.

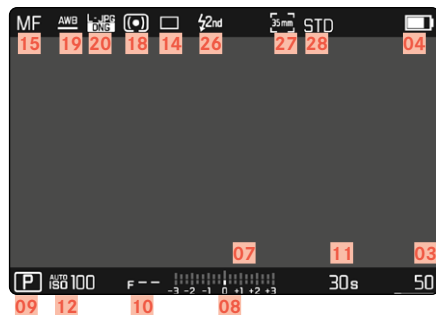

## EN MODE LECTURE

Tous les affichages/valeurs concernent le cliché affiché.

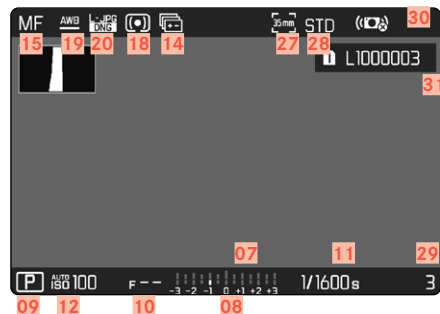

Assistants de prise de vue activé

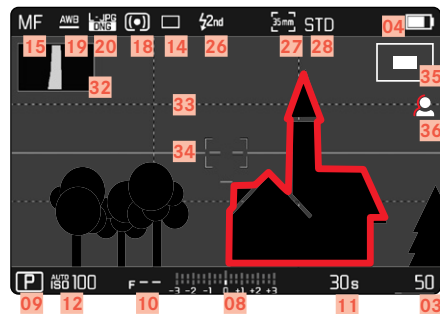



- 01 Focale
- 02 Carte mémoire utilisée
- 03 Capacité de mémoire restante
- 04 Capacité de la batterie
- 05 Zone de menu PHOTO
- 06 Zone de menu VIDÉO
- 07 Balance de l'exposition
- 08 Échelle de correction de l'exposition
- 09 Mode d'exposition
- 10 Valeur de diaphragme
- 11 Vitesse d'obturation
- 12 Sensibilité ISO
- 13 Valeur de correction de l'exposition
- 14 Mode de prise de vue (Mode Déclenchement)
- 15 Mode de mise au point
- 16 Méthode de mesure autofocus
- 17 Réglages d'autofocus
- 18 Méthode de mesure de l'exposition
- 19 Mode Balance des blancs
- 20 Format de fichier/niveau de compression/résolution
- 21 Formatage de la carte mémoire
- 22 Profil utilisateur
- 23 Verrouillage/déverrouillage des molettes de réglage
- 24 Leica FOTOS
- 25 Menu principal
- 26 Mode de fonctionnement du flash
- 27 Format des prises de vue (capteur)
- 28 Rendu des couleurs (Mode pellicule)
- 29 Numéro de fichier de la prise de vue affichée
- 30 Stabilisation activée
- 31 Nom de fichier
- 32 Histogramme
- 33 Quadrillages
- 34 Horizontalité
- 35 Représentation de la taille et de la position d'un détail
- 36 Focus peaking  
(Identification des bords nets du sujet)

## VIDÉO/CINE

## ÉCRAN DE STATUT

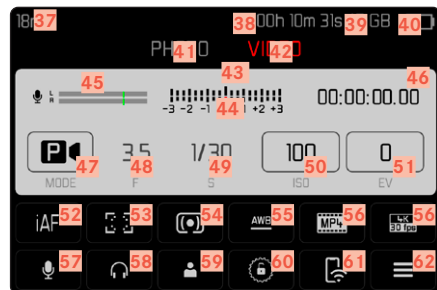

## LORS DE LA PRISE DE VUE

Tous les affichages/valeurs concernent les réglages actuels

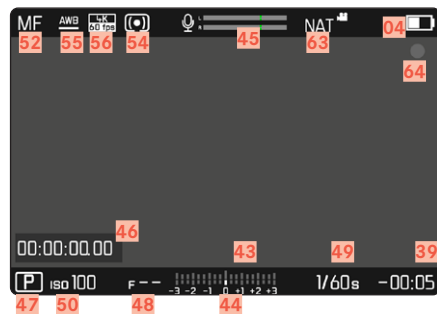

## EN MODE LECTURE

Tous les affichages/valeurs concernent le cliché affiché

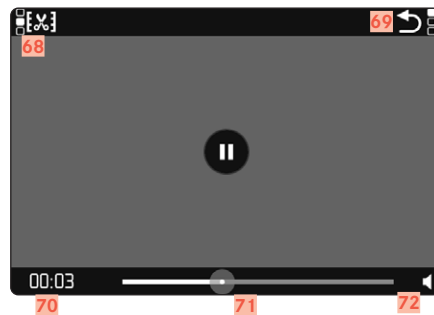

- 37 Focale
- 38 Carte mémoire utilisée
- 39 Capacité de mémoire restante
- 40 Capacité de la batterie
- 41 Zone de menu PHOTO
- 42 Zone de menu VIDÉO
- 43 Balance de l'exposition
- 44 Échelle de correction de l'exposition
- 45 Niveau d'enregistrement du microphone
- 46 Durée d'enregistrement (Time code)
- 47 Mode d'exposition
- 48 Valeur de diaphragme
- 49 Vitesse d'obturation  
(Cine : angle d'obturateur)
- 50 Sensibilité ISO  
(Cine : indication en ASA)
- 51 Valeur de correction de l'exposition
- 52 Mode de mise au point
- 53 Méthode de mesure autofocus
- 54 Méthode de mesure de l'exposition
- 55 Mode Balance des blancs
- 56 Format de fichier/niveau de compression/résolution
- 57 Niveau de la prise de vue
- 58 Volume des écouteurs
- 59 Profil utilisateur
- 60 Verrouillage/déverrouillage des molettes de réglage
- 61 Leica FOTOS
- 62 Menu principal

- 63 Rendu des couleurs (Mode vidéo)
- 64 Indication d'un enregistrement en cours
- 65 Stabilisation activée
- 66 Nom de fichier
- 67 Numéro de fichier de la prise de vue affichée
- 68 Fonction découpage vidéo
- 69 Quitter la lecture vidéo
- 70 Moment actuel de la lecture
- 71 Barre d'état de la lecture
- 72 Volume de lecture

## AFFICHAGES SUR LE TOP-DISPLAY

## ÉCRAN DE DÉMARRAGE



## AFFICHAGE STANDARD



## REPLACEMENT DU MODES DE FONCTIONNEMENT



- 73** Nom de l'appareil photo
- 74** Date
- 75** Heure
- 76** Capacité de la batterie sur poignée
- 77** Capacité de la batterie sur appareil photo
- 78** Mode d'exposition
- 79** Correction de l'exposition réglée
- 80** Changement de programme
- 81** Valeur de diaphragme
- 82** Vitesse d'obturation  
(Cine : angle d'obturateur)
- 83** Sensibilité ISO  
(Cine : indication en ASA)
- 84** Carte mémoire utilisée
- 85** Capacité de mémoire restante
- 86** Leica FOTOS
- 87** GPS
- 88** Fonction de chargement par USB
- 89** Limites de la profondeur de champ
- 90** Distance mise au point

## AFFICHAGE DE L'ÉTAT DE CHARGE SUR L'ÉCRAN

L'état de charge de la batterie s'affiche sur l'écran de statut ainsi que dans la ligne du haut (**Barres d'information**) en haut à droite.

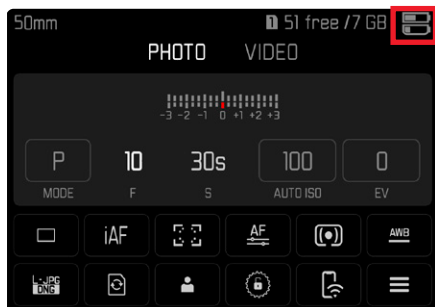

Affichage	État de charge
	env. 75-100 %
	env. 50-75 %
	env. 25-50 %
	env. 0-25 %
	env. 0 % Remplacement ou chargement nécessaire de la batterie

## PRÉPARATIONS

### FIXATION DE LA COURROIE DE PORT

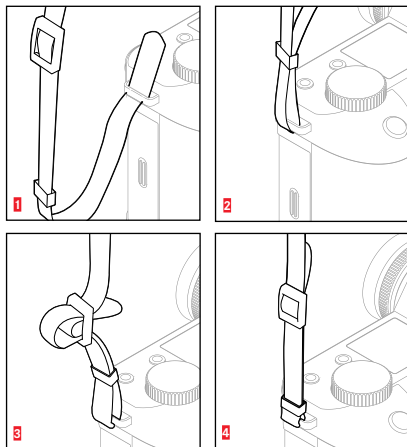

#### Attention

- Après la mise en place de la courroie de port, veuillez vous assurer que les fermetures sont montées correctement pour éviter une chute de l'appareil photo.

### PRÉPARATION DU CHARGEUR

Raccordez le chargeur au réseau avec le câble d'alimentation adapté aux prises locales.

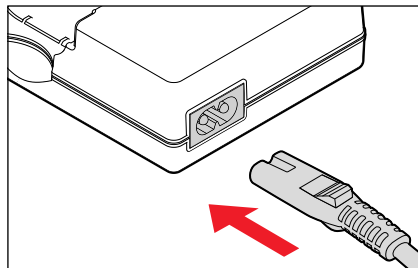

#### Remarque

- Le chargeur se règle automatiquement sur la tension appropriée.

## CHARGE DE LA BATTERIE

Une batterie lithium-ion fournit l'énergie nécessaire à l'appareil photo.

### INSERTION DE LA BATTERIE DANS LE CHARGEUR

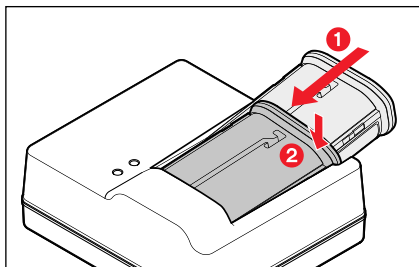

- ▶ Insérez la batterie avec la moulure orientée vers le haut dans le chargeur, jusqu'à ce que les contacts se touchent
- ▶ Enfoncez la batterie vers le bas, jusqu'à ce qu'elle s'enclenche de manière audible et perceptible
- ▶ S'assurer que la batterie est complètement insérée dans le chargeur

### RETIRER LA BATTERIE DU CHARGEUR

- ▶ Faites basculer la batterie vers le haut et retirez-la en biais

## AFFICHAGE DE L'ÉTAT DE CHARGE SUR LE CHARGEUR

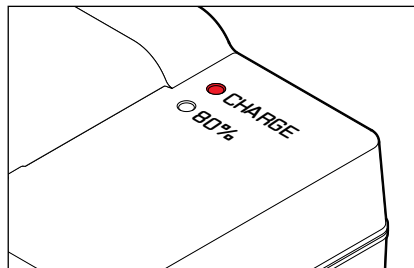

La LED d'état indique que la procédure de charge est correcte.

Affichage	État de charge	Durée de charge*
<b>CHARGE</b> clignote en vert	en cours de charge	
<b>80%</b> allumé en orange	80 %	env. 2 heures
<b>CHARGE</b> s'allume en vert permanent	100 %	env. 3 h ½

Le chargeur doit être débranché du secteur une fois le chargement de l'appareil terminé. Il n'y a aucun risque de surcharge.

\* dépend de l'état de décharge

## CHARGER PAR USB

La batterie insérée dans l'appareil photo peut être chargée automatiquement, lorsque l'appareil photo est connecté via un câble USB à un ordinateur ou à une autre source de courant adéquate.

Réglages par défaut : **Marche**

- ▶ Dans le menu principal, sélectionnez **Réglages de l'appareil photo**
- ▶ Sélectionnez **Charger par USB**
- ▶ Sélectionnez **Marche/Arrêt**

### Remarques

- Le chargement ne commence que lorsque l'appareil est hors tension. A la mise en marche de l'appareil photo, une opération de charge éventuellement en cours est annulée. Si une carte SD est insérée, l'appareil photo est alors affiché comme un support d'enregistrement USB (voir p. 189).
- Le processus de charge démarre automatiquement.

## INSERTION/RETRAIT DE LA BATTERIE

- ▶ Assurez-vous que l'appareil photo est bien éteint (voir p. 46)

### INSERTION

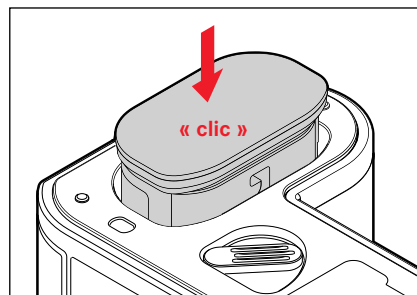

- ▶ Insérez la batterie avec la moulure orientée vers le côté de l'écran, jusqu'à ce qu'elle s'enclenche de manière audible et perceptible



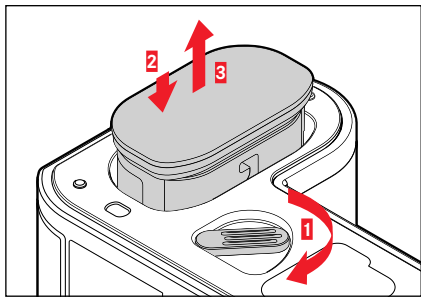

- ▶ Tournez la manette de déverrouillage de la batterie
  - La batterie se repousse un peu vers l'extérieur.
- ▶ Appuyez légèrement sur la batterie
  - La batterie se déverrouille et est complètement éjectée.
- ▶ Retirez la batterie

### Important

- Le retrait de la batterie pendant que l'appareil photo est allumé peut entraîner la perte des paramètres individuels et endommager la carte mémoire.

Le Leica SL2 offre de la place pour deux cartes mémoire. Il existe ici plusieurs possibilités d'utilisation, voir p. 90.

L'appareil photo enregistre les prises de vue sur une carte SD (Secure Digital) ou SDHC (High Capacity) ou encore SDXC (eXtended Capacity).

### Remarques

- Les cartes mémoire SD/SDHC/SDXC sont proposées par de nombreux fabricants, avec différentes capacités de stockage et des vitesses de lecture/écriture variables. En particulier celles qui présentent une capacité et une vitesse de lecture/écriture élevées permettent un enregistrement et une lecture rapides des données.
- En fonction de la capacité de la carte mémoire, celle-ci n'est pas prise en charge ou elle doit être formatée avant la première utilisation dans l'appareil photo (voir p. 188). Dans l'appareil photo s'affiche dans ce cas un message correspondant. Vous trouverez les informations sur les cartes prises en charge à la section « Caractéristiques techniques ».
- Si la carte mémoire ne s'insère pas correctement, vérifiez si elle est bien orientée.
- En particulier les enregistrements vidéo exigent une vitesse d'écriture élevée.
- D'autres indications se trouvent à la p. 8 et à la p.11.

- ▶ Assurez-vous que l'appareil photo est bien éteint (voir p. 46)

## OUVRIER LE CACHE DU COMPARTIMENT À CARTE MÉMOIRE

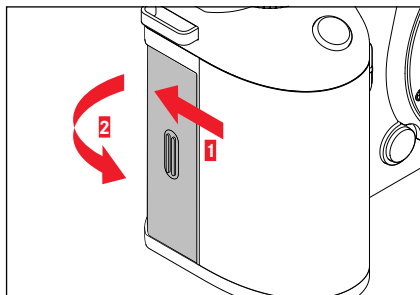

- ▶ Poussez le cache de la manière montrée dans l'illustration
  - Le cache s'ouvre automatiquement

## FERMER LE CACHE DU COMPARTIMENT À CARTE MÉMOIRE

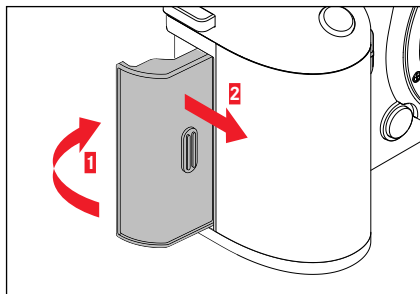

- ▶ Fermez le cache et maintenez-le fermé
- ▶ Poussez le cache de la manière montrée, jusqu'à ce qu'il s'enclenche de manière audible

## INSERTION

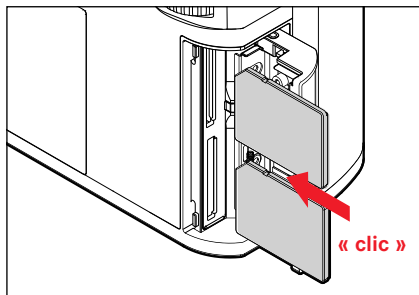

- ▶ Enfoncez la carte mémoire dans le compartiment jusqu'à ce qu'elle s'enclenche de manière audible et perceptible
  - Le coin biseauté de la carte doit alors se trouver en haut à gauche.

## RETRAIT

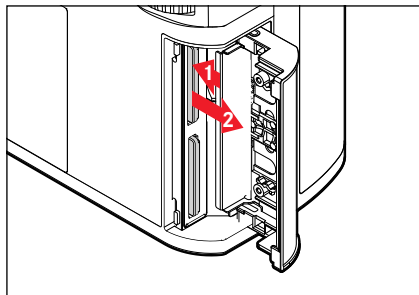

- ▶ Enfoncez la carte jusqu'à ce qu'un léger clic retentisse
  - La batterie se repousse un peu vers l'extérieur.
- ▶ Retirez la carte

## OBJECTIF

### OBJECTIFS UTILISABLES

Outre les objectifs Leica SL, il est également possible de monter sur le Leica SL2 à baïonnette L des objectifs Leica TL et d'utiliser la totalité de leurs fonctions. Par ailleurs il est possible d'utiliser les objectifs Leica M et R grâce aux adaptateurs L Leica M/R.

### OBJECTIFS L-MOUNT

Des systèmes optiques sophistiqués garantissent une excellente performance de représentation des objectifs SL. Le design de l'optique veille à une performance homogène au-delà de tous les réglages de focale, de diaphragme et de mise au point. Ainsi, les objectifs SL peuvent être employés dans chaque situation d'une manière optimale sur le plan conceptuel.

## MESURE ET COMMANDE DE L'EXPOSITION AVEC LES OBJECTIFS VARIO

Certains objectifs Leica Vario TL et SL possèdent une ouverture maximale variable, c'est-à-dire que l'ouverture utile du diaphragme varie selon la focale réglée. Pour éviter les erreurs d'exposition, il est nécessaire de définir la focale désirée avant d'enregistrer la valeur de mesure ou de modifier l'association vitesse d'obturation/diaphragme. Pour plus d'informations à ce sujet, consultez les paragraphes de « Exposition » à partir de la page 121. Lors de l'utilisation d'autres flashes non compatibles avec le système, le réglage de diaphragme sur le flash doit correspondre à l'ouverture effective du diaphragme.

## OBJECTIFS LEICA M ET R

Dans les adaptateurs L Leica M ou R vous permettent d'utiliser des objectifs Leica M et R. Pour cela, il existe des profils d'objectif enregistrés dans l'appareil permettant d'obtenir les fonctions suivantes :

- La commande de l'exposition au flash et du réflecteur du flash utilise les données de l'objectif (voir « Flashs utilisables »).
- Par ailleurs les données de l'objectif sont intégrées aux données Exif des clichés s'il s'agit d'un objectif codé. La représentation des données image étendues inclut également l'affichage de la focale de l'objectif.

Dans la mesure où l'objectif utilisé est un Leica M à codage 6 bits ou un Leica R équipé d'une barrette de contacts ROM, l'appareil photo peut paramétrer automatiquement le type d'objectif correspondant. Si toutefois ces objectifs ne possèdent pas ces équipements, le type d'objectif doit être paramétré manuellement.

### Afin d'utiliser la détection automatique

- ▶ Dans le menu principal, sélectionnez **Informations appareil**
- ▶ Sélectionnez **Profils de l'objectif**
- ▶ Activez (**Auto**) ou désactivez (**Arrêt**) la détection d'objectif automatique

### Afin de régler manuellement le type d'objectif

- ▶ Dans le menu principal, sélectionnez **Informations appareil**
- ▶ Sélectionnez **Profils de l'objectif**
- ▶ Sélectionnez **Objectifs M** ou **Objectifs R**

### Afin de rendre les listes d'objectifs plus claires

- ▶ Dans le menu principal, sélectionnez **Informations appareil**
- ▶ Sélectionnez **Profils de l'objectif**
- ▶ Sélectionnez **Objectifs M** ou **Objectifs R**
- ▶ Sélectionnez **Adapter liste des objectifs M** ou **Adapter liste des objectifs R**
- ▶ Activez (**Marche**) ou désactivez (**Arrêt**) les types d'objectifs souhaités

## REMPACEMENT DE L'OBJECTIF

### Important

- Pour empêcher que la poussière, etc. pénètre à l'intérieur de l'appareil photo, il faut toujours installer un objectif ou le couvercle à baïonnette de l'appareil photo.
- Pour la même raison, les changements d'objectif doivent s'effectuer rapidement dans un environnement le moins poussiéreux possible.

### OBJECTIFS L-MOUNT

#### MISE EN PLACE DE L'OBJECTIF

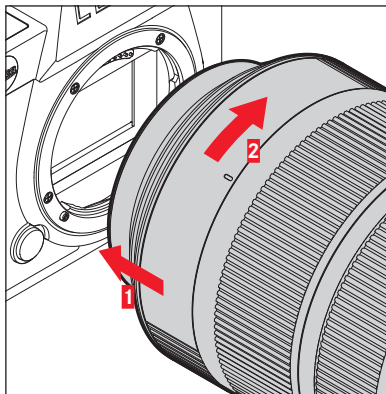

- ▶ Assurez-vous que l'appareil photo est bien éteint
- ▶ Saisissez l'objectif par la bague fixe
- ▶ Faites coïncider le point de repère de l'objectif avec le point de repère sur le boîtier de l'appareil
- ▶ Installez l'objectif tout droit dans cette position
- ▶ Faites pivoter l'objectif dans le sens des aiguilles d'une montre de manière à sentir et à entendre un dé clic

#### RETIREZ L'OBJECTIF

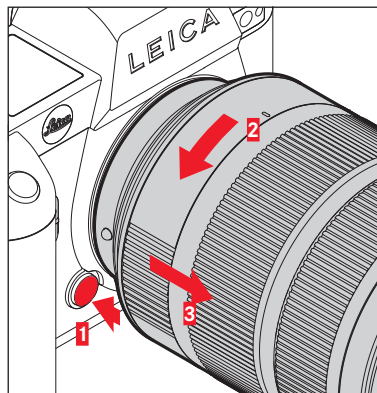

- ▶ Assurez-vous que l'appareil photo est bien éteint
- ▶ Saisissez l'objectif par la bague fixe
- ▶ Appuyez sur le bouton de déverrouillage situé sur le boîtier de l'appareil
- ▶ Faites pivoter l'objectif dans le sens inverse des aiguilles d'une montre jusqu'à ce que son point de repère soit en face du bouton de déverrouillage
- ▶ Retirez tout droit l'objectif

## AUTRES OBJECTIFS

(p. ex. objectifs Leica M)

Les autres objectifs peuvent être utilisés à l'aide d'un adaptateur pour baïonnette L (p.ex. adaptateur Leica M de taille L).

### MISE EN PLACE DE L'ADAPTATEUR

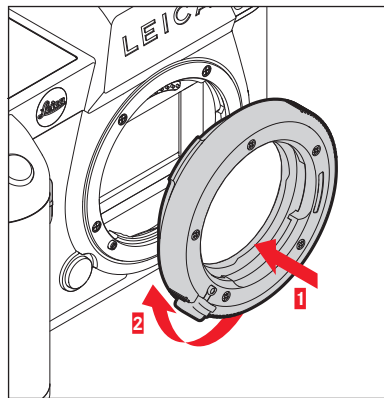

- ▶ Assurez-vous que l'appareil photo est bien éteint
- ▶ Faites coïncider le point de repère de l'adaptateur avec le point de repère sur le boîtier de l'appareil
- ▶ Installez l'adaptateur tout droit dans cette position
- ▶ Faites pivoter l'adaptateur dans le sens des aiguilles d'une montre de manière à sentir et à entendre un déclic
- ▶ Appliquez immédiatement l'objectif

### RETRAIT DE L'ADAPTATEUR

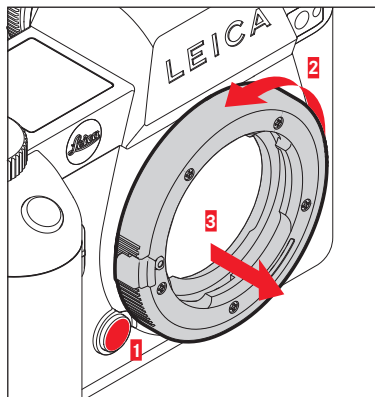

- ▶ Assurez-vous que l'appareil photo est bien éteint
- ▶ Retirez l'objectif
- ▶ Appuyez sur le bouton de déverrouillage situé sur le boîtier de l'appareil
- ▶ Faites pivoter l'adaptateur dans le sens inverse des aiguilles d'une montre jusqu'à ce que son point de repère soit en face du bouton de déverrouillage
- ▶ Retirez tout droit l'adaptateur

## MISE EN PLACE DE L'OBJECTIF SUR L'ADAPTATEUR

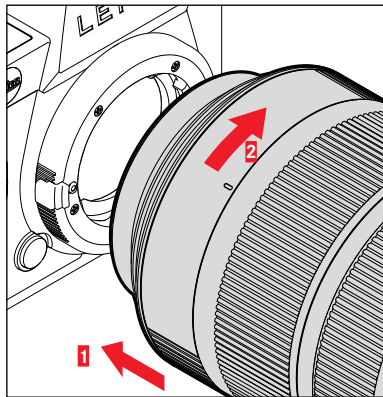

- ▶ Assurez-vous que l'appareil photo est bien éteint
- ▶ Saisissez l'objectif par la bague fixe
- ▶ Faites coïncider le point de repère de l'objectif avec le point de repère de l'adaptateur
- ▶ Installez l'objectif tout droit dans cette position
- ▶ Faites pivoter l'objectif dans le sens des aiguilles d'une montre de manière à sentir et à entendre un déclic

## RETRAIT DE L'OBJECTIF SUR L'ADAPTATEUR

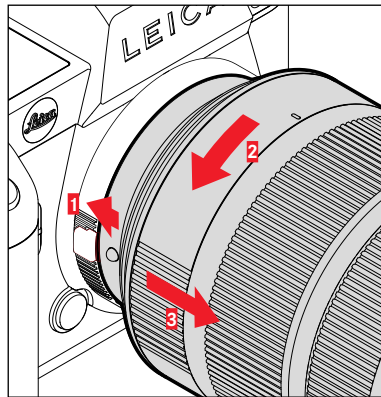

- ▶ Assurez-vous que l'appareil photo est bien éteint
- ▶ Saisissez l'objectif par la bague fixe
- ▶ Maintenez l'élément de déverrouillage enfoncé sur l'adaptateur
- ▶ Faites pivoter l'objectif dans le sens inverse des aiguilles d'une montre jusqu'à ce que son point de repère soit en face du bouton de déverrouillage
- ▶ Retirez tout droit l'objectif

## RÉGLAGE DES DIOPTRIES

Afin que les porteurs de lunettes puissent également photographier sans lunettes, le viseur peut être réglé à la propre vue dans une plage de +4 à -2 dioptries (compensation dioptrique).

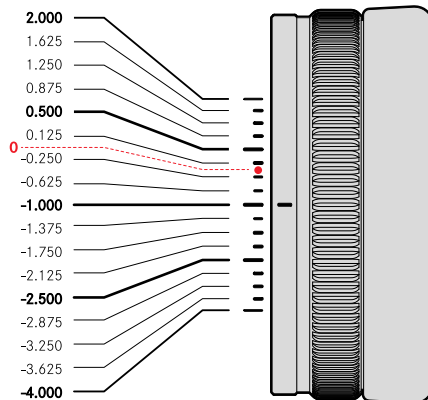
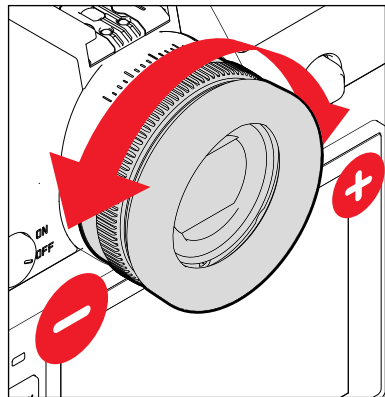

- ▶ Regardez à travers le viseur
- ▶ Visez un motif et mettez au point
- ▶ Tournez la molette de réglage des dioptries jusqu'à ce qu'aussi bien l'image dans le viseur que les affichages superposés apparaissent nets



## POIGNÉE MULTIFONCTIONS SL (accessoire en option)

La poignée multifonctions SL disponible comme accessoire en option est équipée d'éléments de commande supplémentaires disposés spécialement pour la photographie en format portrait (déclencheur, joystick, molette et molette de réglage avant). Elle permet ainsi une parfaite tenue en main, même en photographiant d'une seule main. Par ailleurs, elle offre de la place pour une seconde batterie.

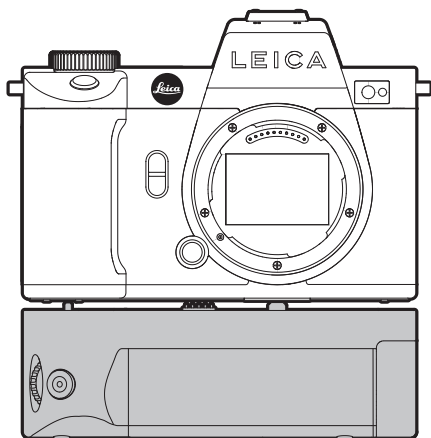

## PHOTOGRAPHER AVEC LA POIGNÉE

Les éléments de commande de la poignée sont appliqués de manière à y accéder de manière optimale pendant la photographie au format portrait.

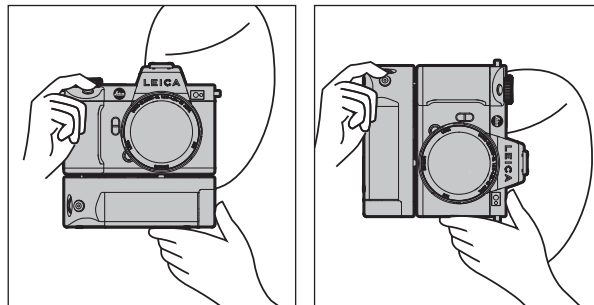

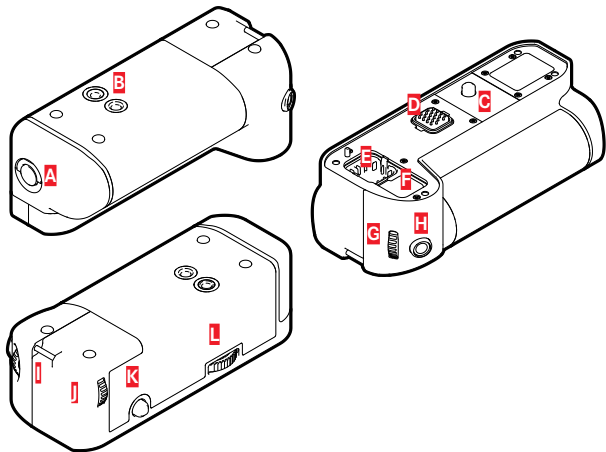

- A** Goupille de verrouillage
- B** Filetage pour trépied
- C** Vis de fixation
- D** Interfaces relatives à l'appareil photo
- E** Compartiment de rangement pour le cache de contact de la poignée
- F** Compartiment de rangement pour le cache de contact de l'appareil photo
- G** Molette de réglage avant
- H** Déclencheur
- I** Anneau de transport
- J** Molette
- K** Joystick
- L** Verrouillage de la poignée

## MISE EN PLACE DE LA POIGNÉE

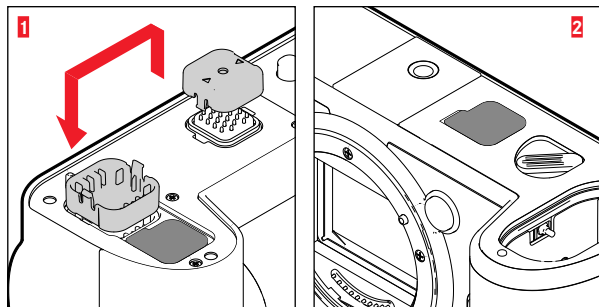

- ▶ Enfoncez le cache de contact de la poignée sur les côtés marqués par des triangles et le retirer
- ▶ Rangez le cache dans le renforcement prévu à cet effet dans la poignée
- ▶ Ôtez le cache de contact sur le fond du boîtier de la caméra
- ▶ Rangez le cache dans le renforcement prévu à cet effet dans la poignée

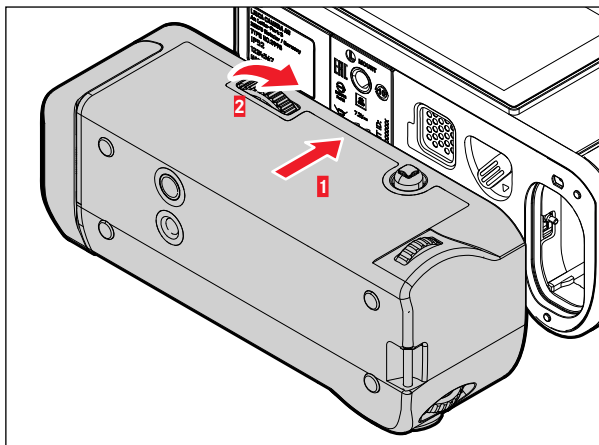

## ÔTER LA POIGNÉE

- ▶ Tournez le verrouillage de la poignée vers la gauche, afin de desserrer le verrouillage
  - Tenez bien alors aussi bien l'appareil photo que la poignée afin d'empêcher une chute.
- ▶ Remettez en place les deux caches de contact

### Important

Assurez que les contacts de la poignée et de l'appareil photo soient recouverts de manière sûre par les caches de contact lorsque la poignée n'est pas montée sur l'appareil photo. Les contacts sont fragiles et ils peuvent sinon être facilement détériorés.

- ▶ Alignez la poignée sur le fond de l'appareil photo
  - Veillez alors à ne pas endommager les contacts.
- ▶ Tournez le verrouillage de la poignée vers la droite et serrez-le légèrement

### Important

- Pendant l'utilisation, contrôlez régulièrement si le verrouillage est encore serré à fond de manière sûre et resserrez-le si nécessaire.

## MONTER LA DRAGONNE/COURROIE DE PORT POUR LA POIGNÉE MULTIFONCTIONS

Comme extension ergonomique de la poignée, la dragonne de haute qualité est disponible comme accessoire pour un maintien encore plus stable de l'appareil photo. Ceci est particulièrement indiqué pour la photographie au format paysage.

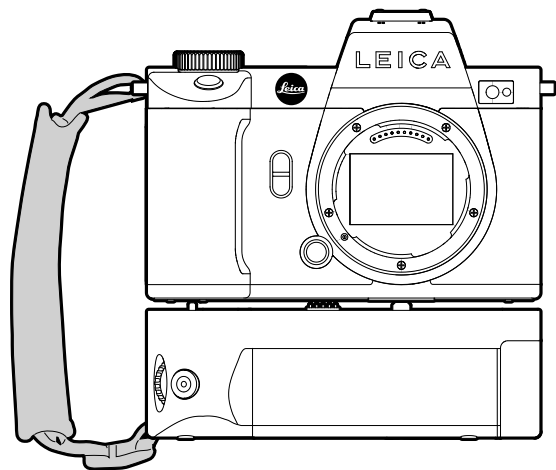

Pour une photographie permanente au format portrait (comme les prises de vue de portraits), il est possible en alternative de fixer la courroie de port sur l'anneau de transport droit de l'appareil photo et de l'anneau de transport de la poignée. L'appareil photo se trouve ainsi toujours dans la position qui convient. Pour installer la courroie de port, voir p. 30.

## REMPACEMENT DE LA BATTERIE

La poignée multifonctions offre de l'espace pour une seconde batterie. Il est ainsi possible d'augmenter la durée d'utilisation.

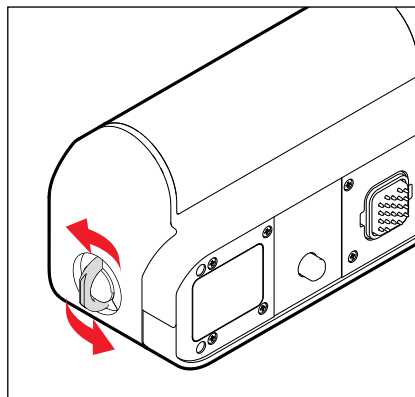

- ▶ Dressez la goupille de verrouillage
- ▶ Tournez la goupille de verrouillage dans le sens inverse des aiguilles d'une montre
  - Le logement de la batterie s'ouvre automatiquement

## RETRAIT DE LA BATTERIE

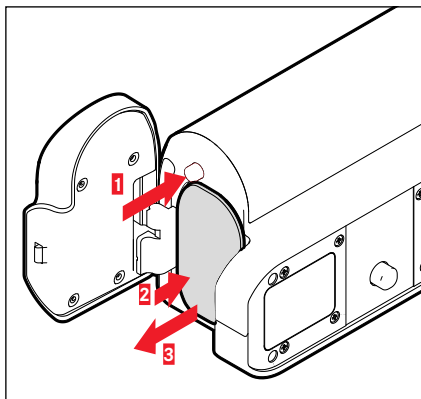

- ▶ Appuyez sur la tige d'éjection
  - La batterie se repousse un peu vers l'extérieur.
- ▶ Appuyez légèrement sur la batterie
  - La batterie se déverrouille et est complètement éjectée.
- ▶ Retirez la batterie

## INSERTION DE LA BATTERIE

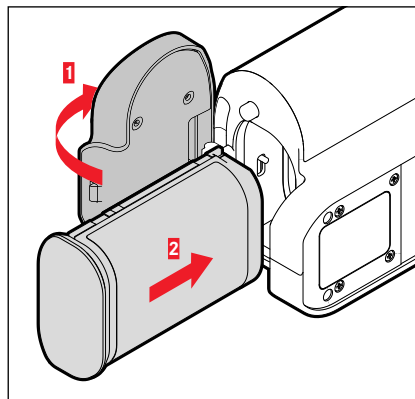

- ▶ Insérez la batterie avec la moulure orientée vers le bas, jusqu'à ce qu'elle s'enclenche de manière audible et perceptible

## FERMER LE LOGEMENT DE LA BATTERIE

- ▶ Refermez le cache du logement de la batterie
  - Le couvercle s'enclenche avec un clic.
- ▶ Rabattez la goupille de verrouillage

### Remarque

- Afin qu'une batterie insérée dans la poignée puisse être utilisée, il faut mettre en place une batterie au moins chargée à un minimum dans l'appareil photo.

## UTILISATION DE L'APPAREIL PHOTO

### ÉLÉMENTS DE COMMANDE

#### COMMUTATEUR PRINCIPAL

Pour la mise en marche et l'arrêt de l'appareil photo, utiliser le commutateur principal.

#### MISE EN MARCHÉ DE L'APPAREIL PHOTO

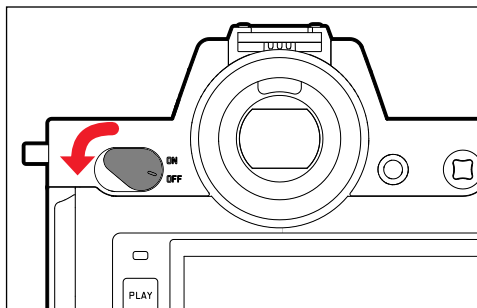

#### Remarques

- L'appareil est opérationnel env. 1 s après sa mise en marche.
- Les affichages dans le viseur apparaissent.

## ARRÊT DE L'APPAREIL PHOTO

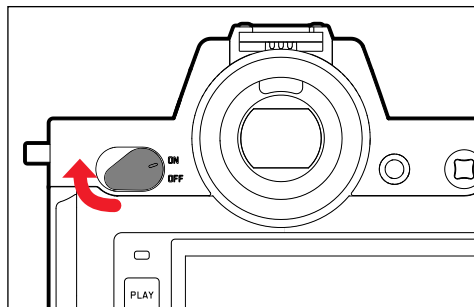

#### Remarque

- Grâce à la fonction **Arrêt auto** (voir p. 72), il est possible d'arrêter automatiquement l'appareil photo s'il n'est pas utilisé dans le délai fixé. Si cette fonction est positionnée sur **Arrêt** et si vous n'utilisez pas l'appareil photo pendant une période prolongée, il convient toujours de l'arrêter à l'aide du commutateur principal pour éviter des déclenchements intempestifs et la décharge de la batterie.

## DÉCLENCHEUR

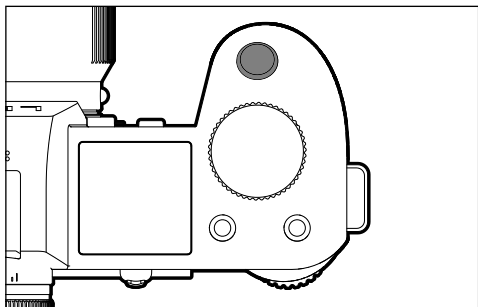

Le déclencheur fonctionne en deux temps.

1. **Effleurement** (= appui jusqu'au 1er point de pression)
  - Activation du système électronique de l'appareil photo et de l'affichage
  - Mémorisation de la valeur de mesure (mesure et mémorisation) :
    - Mode AF : mesure de la distance (AF-L)
    - Mode d'exposition (semi-)automatique : mesure de l'exposition (AE-L)
  - Arrêt du temps de latence en cours d'un retardateur
  - Retour au mode Prise de vue
    - à partir du mode Lecture
    - à partir de la commande de menu
    - à partir du mode veille

## 2. Enfoncer

- Déclenchez
  - Les données sont ensuite transférées sur la carte mémoire.
- Démarrage d'un enregistrement vidéo
- Démarrage d'un temps de latence présélectionné du retardateur
- Démarrage d'une prise de vue en série ou en rafale

## Remarques

- Pour éviter le flou de bougé, appuyez progressivement sur le déclencheur, et non d'un coup brusque, jusqu'au léger dé clic produit par le déclenchement de l'obturateur.
- Le déclencheur reste bloqué :
  - si la carte mémoire utilisée et/ou la mémoire tampon interne sont (provisoirement) pleines
  - si la batterie a atteint ses limites de performance (capacité, température, durée de vie)
  - si la carte mémoire est protégée en écriture ou endommagée
  - si le capteur est trop chaud

## MOLETTE DE RÉGLAGE AVANT

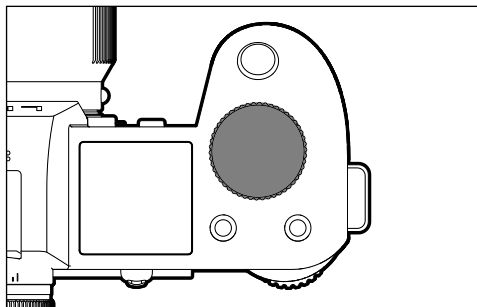

- Navigation dans les menus
- Réglage du temps d'obturation
- Réglage d'une valeur de correction de l'exposition
- Agrandissement/réduction des prises de vue visualisées

## MOLETTE

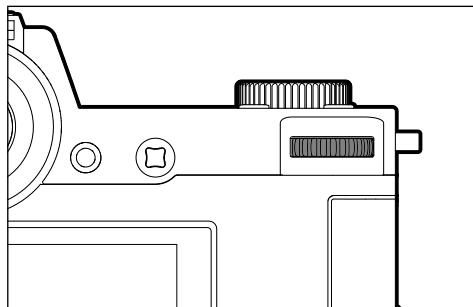

- Navigation dans les menus
- Ouverture du sous-menu
- Adoption des réglages du menu
- Réglage des options de menu/fonctions sélectionnées
- Réglage de la valeur de diaphragme
- Réglage d'une valeur de correction de l'exposition
- Réglage du changement de programme
- Défilement dans la mémoire des prises de vue
- Lecture des enregistrements vidéo
- Validation des demandes



## JOYSTICK

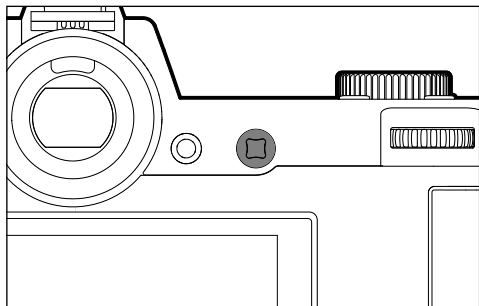

- Navigation dans les menus
- Ouverture du sous-menu
- Adoption des réglages du menu
- Réglage des options de menu/fonctions sélectionnées
- Défilement dans la mémoire des prises de vue
- Déplacement du champ de mesure (AF de champ ou spot)
- Mémorisation de la valeur de mesure
- Lecture des enregistrements vidéo
- Validation des demandes

## TOUCHE PLAY/TOUCHE MENU

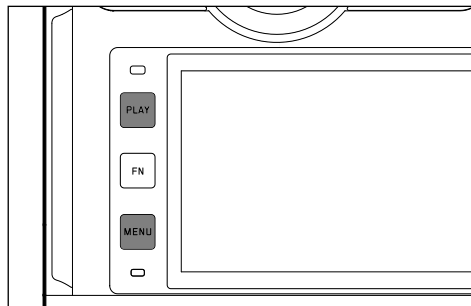

### TOUCHE PLAY

- Mise en marche et arrêt du mode lecture (continue)
- Retour à l'affichage en plein écran

### TOUCHE MENU

- Ouverture du menu (y compris écran de statut)
- Ouverture du menu de reproduction
- Sortie du (sous-)menu affiché actuellement

## TOUCHES FN

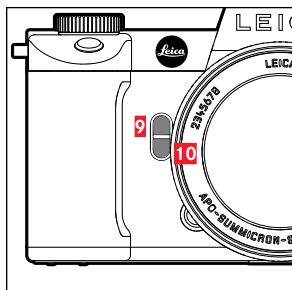
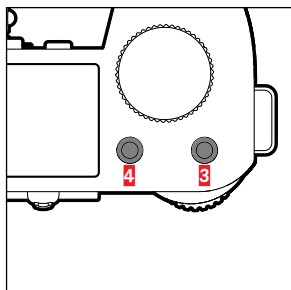
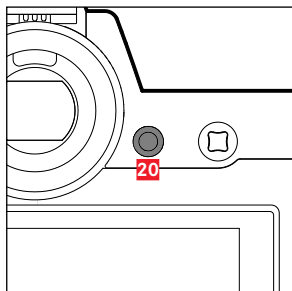
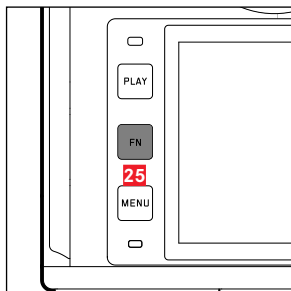

Accès direct à différents menus et fonctions. Toutes les touches FN sont configurables individuellement (voir p. 65).

## RÉGLAGES PAR DÉFAUT

en mode Prise de vues

en mode Lecture

Touche FN 25

Changer de profil d'information

Touche FN 20

Changement écran/EVF

Touche FN 4

Remplacement du mode de fonctionnement (photo/vidéo)

Sélection/évaluation du cliché

Touche FN 3

- Photo : ISO
- Vidéo : ISO
- (Cine : Exposure Index)









Touche FN 9

- Photo : agrandissement
- Vidéo : Gain du micro

Touche FN 10

Méthode de mesure autofocus

## ÉCRAN (ÉCRAN TACTILE)

COMMANDE TACTILE*		en mode Prise de vues	en mode Lecture
	appuyer brièvement	Déplacement du champ de mesure AF et mise au point (Si AF tactile est actif)	Sélectionner la prise de vue Sélection/évaluation du cliché
	appuyer deux fois	Réinitialisation du champ de mesure AF (Si AF tactile est actif)	Agrandissement/réduction des prises de vue visualisées
	balayer		Déplacement de la section d'image agrandie
	balayer horizontalement (longueur totale)	Remplacement du mode de fonctionnement (photo/vidéo)	Défilement dans la mémoire des prises de vue
	balayer verticalement (longueur totale)	Passage au mode lecture	Passage au mode de prise de vue
	appuyer longuement	Accès au réglage rapide AF	
	rapprochez les doigts / écartez les doigts		Agrandissement/réduction des prises de vue visualisées
	balayer et maintenir / maintenir et balayer	Déplacement du champ de mesure AF et mise au point (Si AF tactile est actif)	Balayer constamment

\* Un effleurement suffit, vous ne devez pas appuyer.

## TOP-DISPLAY

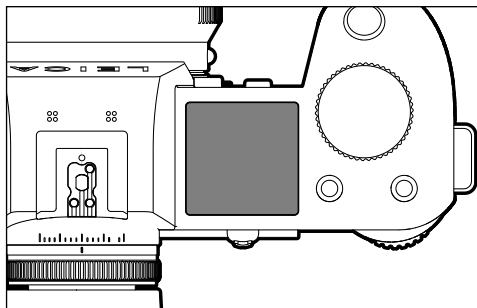

- Affichage du mode de fonctionnement réglé
- Affichage des informations de prise de vue
- Affichage des informations d'appareil photo

## COMMANDE DE MENU

### ÉLÉMENTS DE COMMANDE

Les éléments ci-dessous sont utilisés pour la commande de menu.

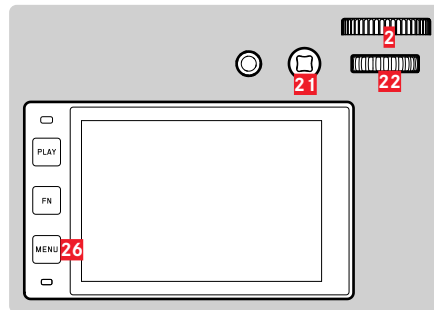

**21** Joystick

**2** Molette de réglage avant

**26** Touche **MENU**

**22** Molette

## ZONES DE MENU

Il existe trois zones de menu : écran de statut, **Menu principal** et **Favoris**. Sur ce niveau supérieur, les zones de menu du mode photo et du mode vidéo sont faciles à reconnaître par leur couleur.

Écran de statut :

- offre un accès rapide aux réglages les plus importants

**Favoris** :

- liste personnelle établie par vous-même (pour la gestion de cette liste, voir p. 64)

**Menu principal** :

- offre l'accès à toutes les options de menu
- contient de nombreux sous-menus

### Remarque

- Le menu Favoris apparaît uniquement si au moins une option de menu lui est affectée.

ZONE	PHOTO	VIDÉO
Écran de statut	arrière-plan sombre	arrière-plan clair
Favoris	ligne d'en-tête sombre	ligne d'en-tête claire
Menu principal (niveau supérieur)		
Menu principal (Sous-menus)	ligne d'en-tête noire	

### Écran de statut

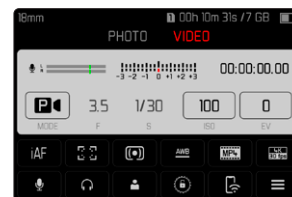
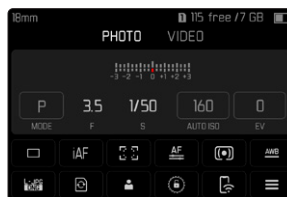

### Favoris

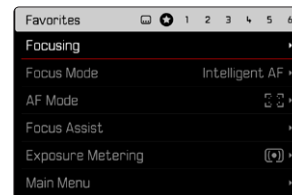
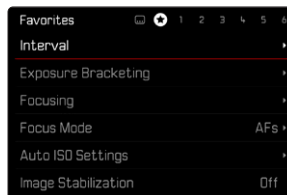

### Menu principal

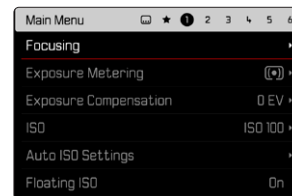
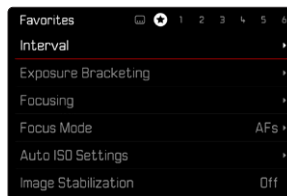

## CHANGEMENT DE PLAGE DE MENU

L'écran de statut apparaît toujours comme première zone de menu. La zone de menu supérieure est organisée par « pages », qui sont affichées dans la ligne d'en-tête : écran de statut, le cas échéant, menu Favoris (jusqu'à 2 pages), et six sections du menu principal. Il est possible de défiler par pages entre les zones de menu. En alternative l'écran de statut et le menu Favoris possèdent respectivement comme dernière option de menu l'accès au menu principal.

### Pour défiler vers l'avant

- ▶ Appuyez sur la touche **MENU**

ou

- ▶ Tournez la molette de réglage avant dans le sens des aiguilles d'une montre
  - La page 6 du menu principal est de nouveau suivie par l'écran de statut.

### Pour défiler vers l'arrière

- ▶ Tournez la molette de réglage avant dans le sens inverse des aiguilles d'une montre
  - L'écran de statut est de nouveau suivi par la page 6 du menu principal.

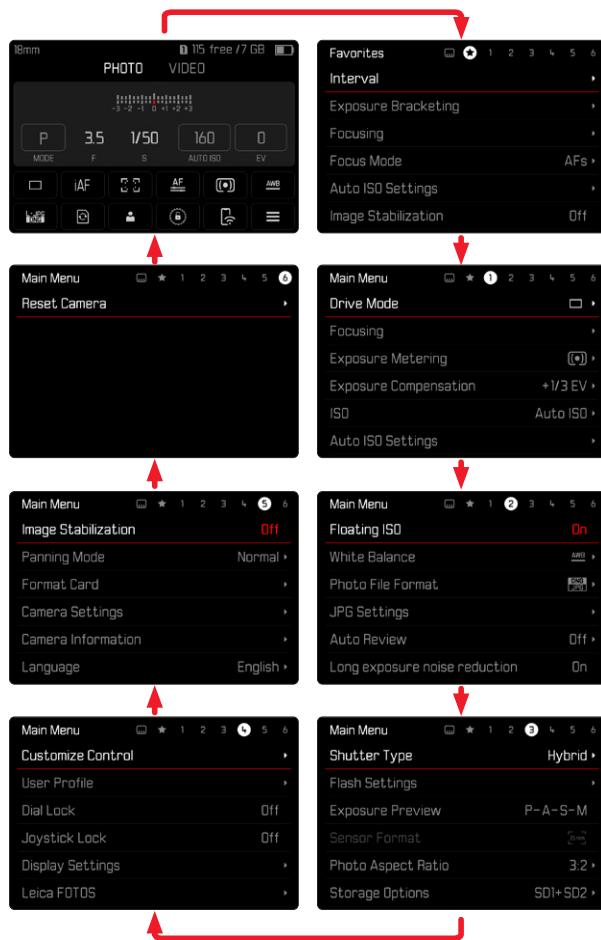

## ÉCRAN DE STATUT

L'écran de statut offre un aperçu des informations les plus importantes sur l'état actuel de l'appareil photo et sur les réglages actifs.

Par ailleurs, il sert à l'accès rapide aux réglages importants.

L'écran de statut est optimisé à la commande tactile.



- A** Mode de fonctionnement : photo/vidéo (voir p. 143)
- B** Réglages de la luminosité (voir p. 121 et p. 159).
- C** Options de menu
- D** Accès au menu principal

## Remarques

- Lorsque la commande tactile n'est pas possible ni souhaitée (par ex. en mode EVF), l'utilisation de l'écran de statut peut également s'effectuer avec joystick et/ou molette.
- Les réglages deviennent immédiatement effectifs.
- Les champs de commande encadrés sont sélectionnables. Les valeurs non encadrées sont des valeurs automatiquement pilotées (indépendamment du mode d'exposition actif).
- Les options de menu disponibles se distinguent pour les modes photo et vidéo (voir p. 24 et p. 24).

## EFFECTUER DES RÉGLAGES

Les réglages peuvent être effectués de différentes manières par l'écran de statut. Le type du réglage varie entre les menus

- ▶ Effleurez rapidement le champ de commande souhaité
  - Le menu correspondant apparaît.

## EN CAS DE RÉGLAGE DIRECT

Dans la zone inférieure de l'écran de statut, une variante du menu à barres apparaît (voir p. 61).



- ▶ Sélectionnez ou balayez directement la fonction souhaitée

## EN CAS D'OUVERTURE D'UN SOUS-MENU NORMAL

Ces menus se comportent comme pour l'ouverture à partir du menu principal (voir p. 60). La commande tactile n'est pas disponible pour cette raison. Au lieu de l'option de menu supérieure, on retourne cependant d'ici à l'écran de statut.

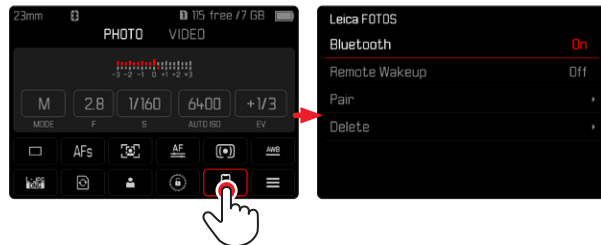

- ▶ Sélectionnez le réglage désiré



## MENU FAVORIS

Le menu Favoris offre un accès rapide aux options de menu les plus fréquemment utilisées. Il se compose de jusqu'à 11 options de menu. L'affectation s'effectue individuellement (voir p. 64).

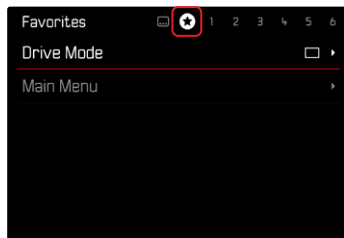

## MENU PRINCIPAL

Le menu principal offre un accès à tous les réglages. La plupart est organisée dans des sous-menus.

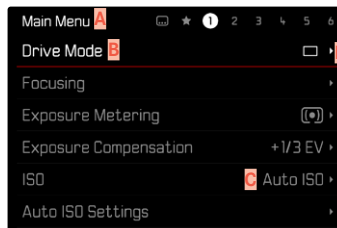

- A** Zone de menu : **Menu principal**/**Favoris**
- B** Désignation de l'option de menu
- C** Paramétrage de l'option du menu
- D** Mention du sous-menu

## SOUS-MENU

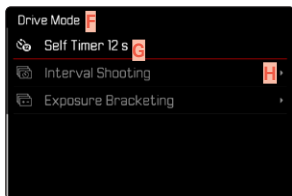
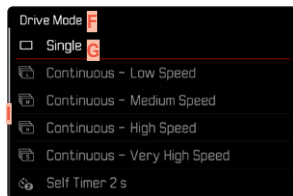

- G** Option de menu active
- G** Option de sous-menu
- H** Indications concernant les autres sous-menus
- I** Barre de défilement

Il existe différents types de sous-menus. Pour l'utilisation respective, voir les pages suivantes.

## NAVIGATION DANS LE MENU

### NAVIGATION PAGE PAR PAGE

#### Pour défiler vers l'avant

- ▶ Appuyez sur la touche **MENU** (plusieurs fois le cas échéant)  
ou
- ▶ Tournez la molette de réglage avant dans le sens des aiguilles d'une montre
  - La page 6 du menu principal est de nouveau suivie par l'écran de statut.

#### Pour défiler vers l'arrière

- ▶ Tournez la molette de réglage avant dans le sens inverse des aiguilles d'une montre
  - L'écran de statut est de nouveau suivi par la page 6 du menu principal.

### NAVIGATION LIGNE PAR LIGNE

(Sélection des fonctions/types de fonctions)

- ▶ Déplacez le joystick vers le haut/bas  
ou
- ▶ Tournez la molette  
(vers la droite = vers le bas, vers la gauche = vers le haut)
  - Après la dernière option de menu dans la direction respective, l'affichage retourne automatiquement à la page suivante/précédente. La zone de menu actuelle (favoris, menu principal) n'est pas quittée ici.

### Remarque

- L'accès à certaines options de menu n'est possible que dans certaines conditions. Pour le signaler, le texte des lignes correspondantes est en gris.

### AFFICHAGE DES SOUS-MENUS

- ▶ Appuyez sur le joystick/la molette  
ou
- ▶ Appuyez sur le joystick à droite

### VALIDATION DU CHOIX

- ▶ Appuyez sur le joystick/la molette
  - Sur l'écran s'affiche de nouveau l'option de menu active. La variante de fonction qui vient d'être définie s'affiche à droite dans la ligne de menu correspondante.

### Remarque

- Choisir **Marche** ou **Arrêt** ne nécessite pas de validation. L'enregistrement est automatique.

### UNE ÉTAPE EN ARRIÈRE

(retourner à l'option de menu précédente)

- ▶ Déplacez le joystick vers la gauche
  - Cette possibilité est uniquement disponible pour les sous-menus sous forme de liste.

### RETOUR À LA ZONE DE MENU SUPÉRIEURE

- ▶ Appuyez 1 fois sur la touche **MENU**
  - L'aperçu passe au niveau supérieur de la zone de menu actuelle.

### SORTIE DU MENU

Vous pouvez quitter les menus et les sous-menus à tout moment en adoptant ou non les réglages effectués.

**vers le mode Prise de vues :**

- ▶ Appuyez sur le déclencheur

**vers le mode Lecture :**

- ▶ Appuyez sur la touche **PLAY**

## SOUS-MENUS

## CLAVIER/PAVÉ NUMÉRIQUE

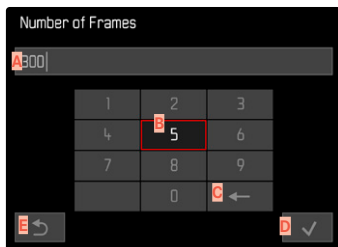
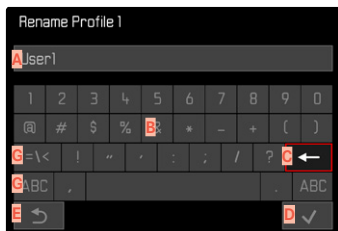

- A** Ligne de saisie
- B** Clavier/pavé numérique
- C** Bouton « Supprimer » (suppression du dernier caractère)
- D** Touche « Confirmation »  
(aussi bien pour les différentes valeurs que pour les réglages terminés)
- E** Retour au niveau de menu précédent
- F** Touche Shift (changement entre majuscules/minuscules)
- G** Modification du type de caractères

## SÉLECTIONNER UN BOUTON (SYMBOLE/TOUCHE DE FONCTIONS)

### Par commande à touches

- ▶ Déplacez le joystick dans la direction souhaitée
    - Le bouton actif actuel est mis en relief.
  - ▶ Appuyez sur le joystick/la molette
- ou
- ▶ Tournez la molette
    - Le bouton actif actuel est mis en relief.
    - À l'arrivée à la fin/au début de la ligne, on passe à la ligne suivante/précédente.
  - ▶ Appuyez sur le joystick/la molette

### Par commande tactile

- ▶ Sélectionnez directement la touche désirée

## ENREGISTREMENT

- ▶ Sélectionnez la touche **D**

## ANNULER

- ▶ Sélectionnez la touche **E**

## MENU À BARRES

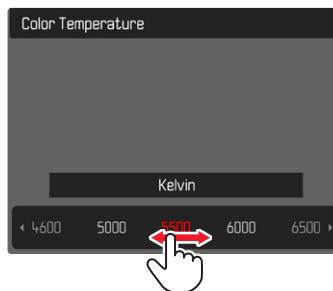

### Par commande à touches

- ▶ Déplacez le joystick vers la gauche/droite
- ou
- ▶ Tournez la molette

### Par commande tactile

- ▶ Sélectionnez ou balayez directement la fonction souhaitée

## Remarques

- Le réglage activé momentanément au centre est marqué en rouge.
- La valeur réglée est affichée via la graduation/barre de menu.
- En cas d'accès direct, il faut noter que : le réglage n'a pas besoin d'être validé en plus ; il est immédiatement actif.

## MENU À CURSEURS

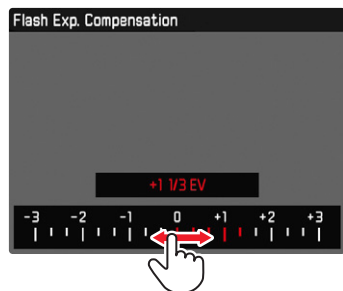

### Par commande à touches

- ▶ Déplacez le joystick vers la gauche/droite
- ou
- ▶ Tournez la molette

### Par commande tactile

- ▶ Sélectionnez ou balayez directement la fonction souhaitée

### Remarques

- Le réglage activé momentanément au centre est marqué en rouge.
- La valeur réglée est affichée via la graduation/barre de menu.
- En cas d'accès direct, il faut noter que : le réglage n'a pas besoin d'être validé en plus ; il est immédiatement actif.

## MENU DATE/HEURE

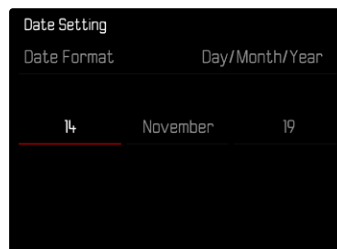

### Pour accéder au champ de réglage suivant

- ▶ Déplacez le joystick vers la gauche/droite
- ou
- ▶ Tournez la molette

### Pour régler les valeurs

- ▶ Déplacez le joystick vers le haut/bas

### Pour enregistrer et retourner à l'option de menu supérieure

- ▶ Appuyez sur le joystick/la molette

## MENU COMBI



Le réglage des différentes options de menu s'effectue via une barre de réglage dans la zone inférieure de l'affichage.

### Pour sélectionner les différents points

- ▶ Déplacez le joystick dans la direction souhaitée  
ou
- ▶ Tournez la molette

### Pour régler les différents points

- ▶ Appuyez sur le joystick/la molette
  - La valeur réglée à côté de l'option de menu est mise en relief.
- ▶ Déplacez le joystick vers la gauche/droite  
ou
- ▶ Tournez la molette

### Pour adopter le réglage

- ▶ Appuyez sur le joystick/la molette

### Pour retourner à l'option de menu supérieure

- ▶ Déplacez le joystick vers la gauche

## UTILISATION INDIVIDUALISÉE

### MENU FAVORIS

Vous pouvez classer de manière personnalisée les options de menu (jusqu'à 11) que vous utilisez le plus souvent et y accéder de manière très rapide et très simple. Les fonctions disponibles figurent sur la liste à la p. 208.

Comme les zones de menu pour le mode de prises de vue photo et vidéo sont séparées, les menus de favoris respectifs peuvent être affectés de manière parfaitement libre. Ici s'applique le menu Favoris du mode d'enregistrement Vidéo pour les deux modes Vidéo (Vidéo und Cine). L'option de menu **ISO** ouvre cependant au mode Cine les fonctions respectives **Exposure Index**.

Dès que le menu Favoris contient au moins une option de menu, celle-ci est indiquée dans la ligne d'en-tête du menu par un astérisque.

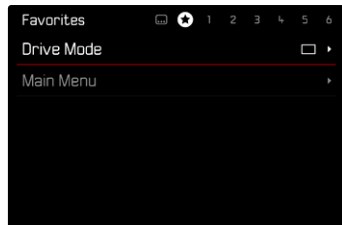

### GESTION DU MENU FAVORIS

- ▶ Passez au mode de fonctionnement (photo ou vidéo) souhaité
- ▶ Dans le menu principal, sélectionnez **Réglages d'accès direct**
- ▶ Sélectionnez **Éditer les favoris**
- ▶ Sélectionnez le sous-menu souhaité

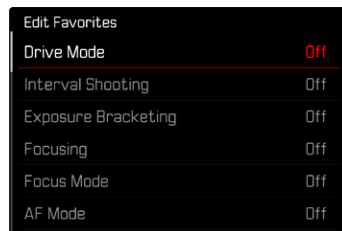

- ▶ Sélectionnez **Marche/Arrêt**
  - Une mise en garde apparaît si le menu Favoris comporte déjà le nombre maximum de 11 options de menu.

#### Remarque

- Si vous sélectionnez **Arrêt** pour l'ensemble des options de menu, le menu Favoris est annulé complètement.



## TOUCHES FN

Pour un fonctionnement particulièrement rapide par accès direct au mode Prise de vues, vous pouvez affecter les touches FN aux fonctions de menu sélectionnées individuellement. L'affectation s'effectue pour les modes photo et vidéo indépendamment l'un de l'autre.

Les fonctions disponibles figurent sur la liste à la p. 208. Concernant les réglages par défaut, voir p.50.

## MODIFICATION DE L'AFFECTION

Outre l'ouverture de la fonction de menu affectée, toutes les touches FN permettent également une réaffectation rapide.

- ▶ Passez au mode de fonctionnement (photo ou vidéo) souhaité
- ▶ Appuyez longuement sur la touche FN souhaitée
  - La liste d'accès direct apparaît à l'écran.

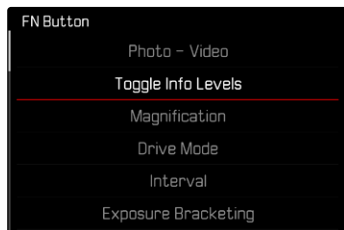

- ▶ Sélectionnez le sous-menu souhaité

## OUVERTURE DE LA FONCTION DE MENU AFFECTÉE

- ▶ Appuyez brièvement sur la touche FN souhaitée
  - La fonction affectée est alors appelée ou un sous-menu apparaît à l'écran.

### Remarques

- Les sous-menus ouverts via l'accès direct peuvent avoir une autre forme que lors de l'ouverture via le menu principal. Ils sont notamment fréquemment aménagés comme menus à barres afin de permettre un réglage rapide.
- Le réglage peut être effectué par commande à touches ou directement à l'écran au moyen de la commande tactile. L'utilisation dépend de la forme du sous-menu.

## AFFECTATION DES MOLETTES DE RÉGLAGE (EN MODE PRISE DE VUES)

La fonction des deux molettes de réglage dépend du mode de fonctionnement actif du mode d'exposition. L'affectation des molettes peut être réglée indépendamment pour le mode photo et vidéo pour chaque mode d'exposition.

### LORS DE L'UTILISATION D'OBJECTIFS AF

#### RÉGLAGES PAR DÉFAUT

##### Mode photo

	Molette	Molette de réglage avant
<b>P</b>	Changement de programme	Correction de l'exposition
<b>S</b>	Correction de l'exposition	Vitesse d'obturation
<b>A</b>	Diaphragme	Correction de l'exposition
<b>M</b>	Diaphragme	Vitesse d'obturation

##### Mode vidéo

	Molette	Molette de réglage avant
<b>P</b>	Correction de l'exposition	Gain du micro
<b>S</b>	Correction de l'exposition	Vitesse d'obturation
<b>A</b>	Diaphragme	Correction de l'exposition
<b>M</b>	Diaphragme	Vitesse d'obturation

## INDIVIDUALISER LES MOLETTES DE RÉGLAGE

Les fonctions des deux molettes de réglage peuvent être interverties.

### Mode photo

Wheel Assignment (AF-lens)		
	Thumbwheel	Front Wheel
<b>P</b>	<u>Programm shift</u>	Exp. Comp.
<b>S</b>	Exp. Comp.	Shutter Speed
<b>A</b>	Aperture	Exp. Comp.
<b>M</b>	Aperture	Shutter Speed

### Mode vidéo

Wheel Assignment (AF-lens)		
	Thumbwheel	Front Wheel
<b>P</b>	<u>Exp. Comp.</u>	Microphone Gain
<b>S</b>	Exp. Comp.	Shutter Speed
<b>A</b>	Aperture	Exp. Comp.
<b>M</b>	Aperture	Shutter Speed

- ▶ Passez au mode de fonctionnement (photo ou vidéo) souhaité
- ▶ Dans le menu principal, sélectionnez **Réglages d'accès direct**
- ▶ Dans le menu principal, sélectionnez **Affectation de la molette [objectifs AF]**
- ▶ Sélectionnez le réglage désiré

## LORS DE L'UTILISATION D'OBJECTIFS MF

### RÉGLAGES PAR DÉFAUT

Mode photo

	Molette	Molette de réglage avant
<b>A</b>	Agrandissement	Correction de l'exposition
<b>M</b>	Agrandissement	Vitesse d'obturation

Mode vidéo

	Molette	Molette de réglage avant
<b>A</b>	Agrandissement	Correction de l'exposition
<b>M</b>	Agrandissement	Vitesse d'obturation

## INDIVIDUALISER LES MOLETTES DE RÉGLAGE

Les fonctions des deux molettes de réglage peuvent être interverties.

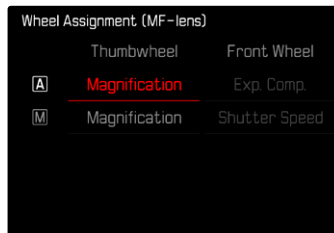

- ▶ Passez au mode de fonctionnement (photo ou vidéo) souhaité
- ▶ Dans le menu principal, sélectionnez **Réglages d'accès direct**
- ▶ Dans le menu principal, sélectionnez **Affectation de la molette [objectifs MF]**
- ▶ Sélectionnez le réglage désiré

## SENS DE ROTATION DES MOIETTES DE RÉGLAGE

Pour le réglage de l'exposition au moyen des moiettes de réglage, le sens de rotation peut être défini comme vous voulez. Est réglée la direction qui génère une réduction de l'exposition (temps d'obturation plus courts/diaphragme plus petit).

L'affectation s'effectue séparément pour les deux moiettes et indépendamment l'un de l'autre pour les modes photo et vidéo.

### MOLETTE

Réglages par défaut : Diaphragme →

- ▶ Passez au mode de fonctionnement (photo ou vidéo) souhaité
- ▶ Dans le menu principal, sélectionnez Réglages d'accès direct
- ▶ Sélectionnez Sens de rot. molette
- ▶ Sélectionnez Diaphragme → ou ← Diaphragme

### MOLETTE DE RÉGLAGE AVANT

Réglages par défaut : ← Diaphragme

- ▶ Passez au mode de fonctionnement (photo ou vidéo) souhaité
- ▶ Dans le menu principal, sélectionnez Réglages d'accès direct
- ▶ Sélectionnez Sens de rot. molette AV
- ▶ Sélectionnez Diaphragme → ou ← Diaphragme

## FONCTIONS DU JOYSTICK (EN MODE PRISE DE VUES)

Différentes fonctions peuvent être affectées au joystick en mode photo. Le réglage s'effectue séparément pour le mode AF et MF. Pour les différentes fonctions, voir p. 112, p. 115 et p. 128.

### MODE AF

- ▶ Dans le menu principal, sélectionnez Réglages d'accès direct
- ▶ Sélectionnez Joystick
- ▶ Sélectionnez Mode AF
- ▶ Sélectionnez le réglage désiré  
(AF-L, AE-L, AF-L + AE-L)

### MODE MF

- ▶ Dans le menu principal, sélectionnez Réglages d'accès direct
- ▶ Sélectionnez Joystick
- ▶ Sélectionnez Mode MF
- ▶ Sélectionnez le réglage désiré  
(AFs, AFs + AE-L, AFc, AFc + AE-L, AE-L, Agrandiss)

## VERROUILLAGE DES ÉLÉMENTS DE COMMANDE

Il est possible de verrouiller différents éléments de commande en mode Prise de vues.

### Remarque

- Si un élément de commande est utilisé alors que le verrouillage est activé,  apparaît à l'écran.

## VERROUILLAGE DES MOLETTES DE RÉGLAGE

- ▶ Dans le menu principal, sélectionnez **Verrouiller les molettes**
- ▶ Sélectionnez **Marché/Arrêt**

## VERROUILLAGE DU JOYSTICK

- ▶ Dans le menu principal, sélectionnez **Verrouillage du joystick**
- ▶ Sélectionnez **Marché/Arrêt**

## RÉGLAGES DE BASE DE L'APPAREIL PHOTO

Les réglages décrits dans le présent chapitre sont valides aussi bien pour le mode Photo que pour le mode Vidéo. Ils sont par conséquent disponibles aussi bien dans le menu Photo que Vidéo (voir le chapitre « Utilisation de l'appareil photo » à la section « Commande de menu »). Si un réglage est effectué dans l'un des modes de fonctionnement, il s'applique également aussi pour l'autre mode de fonctionnement.

### Remarque

- Lors de la première mise en marche de l'appareil, lors de sa remise en marche après une réinitialisation aux réglages par défaut (voir p. 190) ou encore après une mise à jour du microprogramme, les options de menu **Language** et **Date & Heure** apparaissent automatiquement.

## LANGUE DU MENU

Réglages par défaut : anglais

Autres langues du menu : allemand, français, italien, espagnol, russe, japonais, coréen, chinois traditionnel ou simplifié

- ▶ Dans le menu principal, sélectionnez **Language**
- ▶ Sélectionnez la langue désirée
  - À quelques exceptions près, toutes les informations sont modifiées dans la langue choisie.

## DATE/HEURE

### ACQUÉRIR DES RÉGLAGES AUTOMATIQUEMENT À PARTIR DE L'APPAREIL MOBILE

Il est possible d'acquérir les réglages de date et d'heure automatiquement à partir de l'appareil mobile.

Réglages par défaut : **Marche**

- ▶ Dans le menu principal, sélectionnez **Réglages de l'appareil photo**
- ▶ Sélectionnez **Date & Heure**
- ▶ Sélectionnez **À partir de l'appareil mobile**
  - Les réglages sont réajustés à chaque appariement suivant.

### Remarque

- L'opération d'appariement est décrite au chapitre « Leica FOTOS » (voir p. 194).

## EFFECTUER DES RÉGLAGES MANUELLEMENT

### DATE

3 variantes sont disponibles pour l'ordre d'affichage.

- ▶ Dans le menu principal, sélectionnez **Réglages de l'appareil photo**
- ▶ Sélectionnez **Date & Heure**
- ▶ Sélectionnez **Réglage de la date**
- ▶ Sélectionnez le format d'affichage de la date désiré  
(**Jour/Mois/Année**, **Mois/Jour/Année**, **Année/Mois/Jour**)
- ▶ Paramétrez la date

### HEURE

- ▶ Dans le menu principal, sélectionnez **Réglages de l'appareil photo**
- ▶ Sélectionnez **Date & Heure**
- ▶ Sélectionnez **Réglage de l'heure**
- ▶ Sélectionnez la forme d'affichage désirée  
(**12 Heures**, **24 Heures**)
- ▶ Régler l'heure  
(pour le format 12 Heures, sélectionnez également **am** ou **pm**)

### FUSEAU HORAIRE

- ▶ Dans le menu principal, sélectionnez **Réglages de l'appareil photo**
- ▶ Sélectionnez **Date & Heure**
- ▶ Sélectionnez **Fuseau horaire**
- ▶ Sélectionnez le fuseau horaire désiré/le lieu où vous vous trouvez

### HEURE D'ÉTÉ

- ▶ Dans le menu principal, sélectionnez **Réglages de l'appareil photo**
- ▶ Sélectionnez **Date & Heure**
- ▶ Sélectionnez **Heure d'été**
- ▶ Sélectionnez **Marché/Arrêt**

## UNITÉ DE PROFONDEUR DE CHAMP

L'affichage des profondeurs de champ (voir p. 114) peut se faire en mètres ou en pieds.

Réglages par défaut : **Mètres (m)**

- ▶ Dans le menu principal, sélectionnez **Réglages de l'appareil photo**
- ▶ Sélectionnez **Unité de profondeur de champ**
- ▶ Sélectionnez le réglage désiré  
(**Mètres (m)**, **Pieds (ft.)**)

## MODE ÉCONOMIQUE D'ÉNERGIE (MODE VEILLE)

Si cette fonction est activée, l'appareil photo passe en mode veille économe en énergie pour prolonger la durée de la batterie.

De l'électricité peut être économisée en deux niveaux.

- Mode économique normal :  
activation du mode veille au bout de quelques  
3 s/5 s/10 s/2 min/5 min/10 min
- Arrêt automatique de l'écran (voir p. 75).

### MODE ÉCONOMIQUE NORMAL

Réglages par défaut : 2 min

- ▶ Dans le menu principal, sélectionnez Réglages de l'appareil photo
- ▶ Sélectionnez Économies d'énergie
- ▶ Sélectionnez Arrêt auto
- ▶ Sélectionnez le réglage désiré  
(Arrêt, 3 s, 5 s, 10 s, 2 min, 5 min, 10 min)

### Remarque

- Même lorsque l'appareil est en mode veille, vous pouvez le réactiver à tout moment en appuyant sur le déclencheur ou en l'arrêtant et en le remettant en marche à l'aide du commutateur principal.

## PARAMÉTRAGES DE L'ÉCRAN/DU VISEUR (EVF)

L'appareil photo possède un écran couleur 3,2" à cristaux liquides protégé par un verre Gorilla® antirayures d'une dureté exceptionnelle.

Les fonctions suivantes peuvent être réglées et utilisées individuellement :

- Utilisation de l'écran et de la fonction EVF (Electronic View Finder)
- Sensibilité du capteur d'œil
- Luminosité
- Rendu des couleurs
- Cadence prise de vue EVF
- Arrêt automatique de l'écran et de l'EVF (Electronic View Finder)



## UTILISATION DE L'ÉCRAN/MODE EVF

Il est possible de régler pour quelles situations le mode EVF et l'écran peuvent être utilisés. Les affichages sont identiques qu'ils apparaissent sur l'écran ou dans le viseur.

Réglages par défaut : **Auto**

	EVF	Écran
Auto	Grâce à un capteur d'œil sur le viseur, l'appareil photo passe automatiquement entre l'écran et le mode EVF. <ul style="list-style-type: none"> <li>• Prise de vue</li> <li>• Lecture</li> <li>• Commande de menu</li> </ul>	
LCD		<ul style="list-style-type: none"> <li>• Prise de vue</li> <li>• Lecture</li> <li>• Commande de menu</li> </ul>
EVF	<ul style="list-style-type: none"> <li>• Prise de vue</li> <li>• Lecture</li> <li>• Commande de menu</li> </ul>	
EVF Avancé	<ul style="list-style-type: none"> <li>• Prise de vue</li> <li>• Lecture</li> <li>• Commande de menu</li> </ul>	

- ▶ Dans le menu principal, sélectionnez **Réglages affichage**
- ▶ Sélectionnez **EVF-LCD**
- ▶ Sélectionnez le réglage désiré  
(**LCD**, **Auto**, **EVF Avancé**, **EVF**)

### Remarque

- Si l'écran doit rester arrêté (par ex. dans un environnement sombre), sélectionnez **EVF**.

## SENSIBILITÉ DU CAPTEUR D'ŒIL

Pour garantir que la commutation automatique fonctionne fiablement également lors du port de lunettes, la sensibilité du capteur d'œil peut être adaptée.

Réglages par défaut : **Bas**

- ▶ Dans le menu principal, sélectionnez **Réglages affichage**
- ▶ Sélectionnez **Sensibilité du capteur**
- ▶ Sélectionnez le réglage désiré  
(**Bas**, **Haut**)

## LUMINOSITÉ

Pour une perceptibilité optimale en présence de conditions de luminosité variables, il est possible d'adapter la luminosité. Le réglage s'effectue séparément pour l'écran et pour le viseur. La sélection peut s'effectuer aussi bien par commande sur clavier que par commande tactile.



## ÉCRAN

- ▶ Dans le menu principal, sélectionnez **Réglages affichage**
- ▶ Sélectionnez **Luminosité LCD**
- ▶ Sélectionnez la luminosité souhaitée ou **Auto**
- ▶ Validez votre choix

## EVF

- ▶ Dans le menu principal, sélectionnez **Réglages affichage**
- ▶ Sélectionnez **Luminosité EVF**
- ▶ Regardez dans le viseur
- ▶ Sélectionnez la luminosité désirée
- ▶ Validez votre choix

## RENDU DES COULEURS

Le rendu des couleurs peut être adapté. Le réglage s'effectue séparément pour l'écran et pour le viseur. La sélection peut s'effectuer aussi bien par commande sur clavier que par commande tactile.

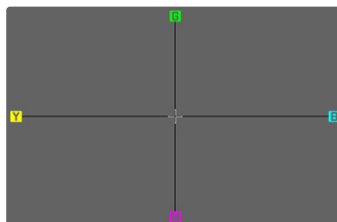

## ÉCRAN

- ▶ Dans le menu principal, sélectionnez **Réglages affichage**
- ▶ Sélectionnez **Réglage des couleurs pour LCD**
- ▶ Sélectionnez le réglage des couleurs désiré
- ▶ Validez votre choix

## EVF

- ▶ Dans le menu principal, sélectionnez **Réglages affichage**
- ▶ Sélectionnez **Réglage des couleurs pour EVF**
- ▶ Regardez dans le viseur
- ▶ Sélectionnez le réglage des couleurs désiré
- ▶ Validez votre choix

## CADENCE PRISE DE VUE EVF

Il est possible de régler la cadence de prise de vue de l'EVF.

- ▶ Dans le menu principal, sélectionnez **Réglages affichage**
- ▶ Sélectionnez **Cadence prise de vue EVF**
- ▶ Sélectionnez le réglage désiré  
(**60 ips**, **120 ips**)

## ARRÊT AUTOMATIQUE DE L'ÉCRAN ET DE L'EVF (ELECTRONIC VIEW FINDER)

L'écran et l'EVF s'arrêtent automatiquement pour économiser de la capacité de batterie.

Réglages par défaut : **1 min**

- ▶ Dans le menu principal, sélectionnez **Réglages de l'appareil photo**
- ▶ Sélectionnez **Économies d'énergie**
- ▶ Sélectionnez **Tous les affichages éteints autom.**
- ▶ Sélectionnez le réglage désiré  
(**30 s**, **1 min**, **5 min**)

### Remarque

- L'affichage supérieur n'est pas concerné par l'arrêt automatique.

## SIGNAUX SONORES

Certaines fonctions peuvent être acquittées avec des signaux sonores. Les fonctions spéciales suivantes peuvent être réglées ci-après :

- Bruit d'obturation électronique
- Validation AF

## VOLUME

Il est possible de régler le volume des signaux actifs.

- ▶ Dans le menu principal, sélectionnez **Réglages de l'appareil photo**
- ▶ Sélectionnez **Signal sonore**

## SIGNAUX ACOUSTIQUE

Ce réglage détermine si la caméra doit donner des sons d'indication généraux, par ex. pendant le temps de latence du retardateur ou comme signal d'avertissement lorsque la capacité de carte mémoire est atteinte.

- ▶ Dans le menu principal, sélectionnez **Réglages de l'appareil photo**
- ▶ Sélectionnez **Signal sonore**
- ▶ Sélectionnez **Signaux sonores**
- ▶ Sélectionnez **Marche**

## BRUIT D'OBTURATION ÉLECTRONIQUE

- ▶ Dans le menu principal, sélectionnez **Réglages de l'appareil photo**
- ▶ Sélectionnez **Signal sonore**
- ▶ Sélectionnez **Bruit obturateur électron.**
- ▶ Sélectionnez **Marche**

## VALIDATION AUTOFOCUS

Un signal peut être activé pour un autofocus réussi.

- ▶ Dans le menu principal, sélectionnez **Réglages de l'appareil photo**
- ▶ Sélectionnez **Signal sonore**
- ▶ Sélectionnez **Confirmation AF**
- ▶ Sélectionnez **Marche**
- ▶ Sélectionnez **Volume**
- ▶ Sélectionnez **Bas/Haut**

## PHOTOGRAPHER SILENCIEUSEMENT

Lorsque la photographie doit s'effectuer le plus silencieusement possible.

- ▶ Dans le menu principal, sélectionnez **Réglages de l'appareil photo**
- ▶ Sélectionnez **Signal sonore**
- ▶ Sélectionnez **Bruit obturateur électronique/Confirmation AF/Signaux sonores**
- ▶ À chaque option de menu, sélectionnez **Arrêt**



## RÉGLAGES DE BASE DES PRISES DE VUE (PHOTO & VIDÉO)

Les réglages décrits dans le présent chapitre sont valides aussi bien pour le mode Photo que pour le mode Vidéo. Ils sont par conséquent disponibles aussi bien dans le menu Photo que Vidéo (voir le chapitre « Utilisation de l'appareil photo » à la section « Commande de menu »). Si un réglage est effectué dans l'un des modes de fonctionnement, il s'applique également aussi pour l'autre mode de fonctionnement.

### AF TACTILE

Avec AF tactile, le champ de mesure AF peut être placé directement. Réglages par défaut : **Marche**

- ▶ Dans le menu principal, sélectionnez **Réglages de l'appareil photo**
- ▶ Sélectionnez **Touche AF**
- ▶ Sélectionnez **Marche/Arrêt**

#### Pour positionner le champ de mesure AF

- ▶ Effleurez rapidement un endroit quelconque de l'écran
- ou
- ▶ Balayez sur l'endroit souhaité

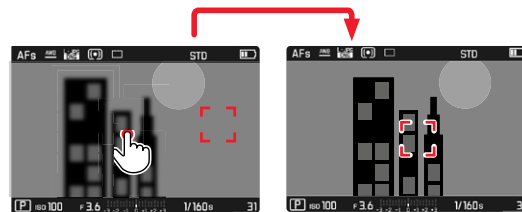

#### Pour remettre le champ de mesure au centre de l'écran

- ▶ Appuyez deux fois sur l'écran

#### Remarques

- Cette fonction est disponible avec les méthodes de mesure AF suivantes : **Spot**, **Champ**, **Zone** et **Poursuite**.
- Pour les méthodes de mesure **Spot**, **Champ** et **Zone**, la mise au point s'effectue automatiquement immédiatement après. Pour la méthode de mesure **Poursuite**, le champ de mesure s'immobilise à l'endroit sélectionné et l'autofocus démarre à l'effleurement du déclencheur.

## AF TACTILE EN MODE EVF

Pour l'utilisation du mode EVF, AF tactile est désactivé en version standard afin d'empêcher un décalage par inadvertance du champ de mesure AF. AF tactile peut cependant être employé de la même manière lors de l'utilisation de l'EVF.

Réglages par défaut : **Arrêt**

- ▶ Dans le menu principal, sélectionnez **Réglages de l'appareil photo**
- ▶ Sélectionnez **AF tact. si utilisation EVF**
- ▶ Sélectionnez **Marche/Arrêt**

### Remarque

- Dans ce cas, il est indiqué de modifier par balayage la position du champ de mesure AF.

## LIMIT. DE FOCALE

La zone de mise au point peut être limitée en excluant la zone Macro. Ainsi, la mise au point automatique est accélérée nettement.

Réglages par défaut : **Arrêt**

- ▶ Dans le menu principal, sélectionnez **Réglages de l'appareil photo**
- ▶ Sélectionnez **Lim. de focale (macro)**
- ▶ Sélectionnez **Marche/Arrêt**

### Remarques

- La zone de mise au point varie selon l'objectif (voir le mode d'emploi correspondant).
- Cette fonction n'est pas disponible avec certains objectifs :
  - objectifs montés avec adaptateur (p. ex. objectifs Leica M avec « L-Adapter M »)
  - certains objectifs Leica SL

## INCRÉMENT EV

Vous pouvez sélectionner des incréments de 1/2 EV ou de 1/3 EV. Ceci vous permet de choisir parmi des répercussions plus fortes et plus subtiles de vos paramétrages respectifs.

Ce paramétrage ne se réfère pas seulement aux réglages relatifs à correction de l'exposition. Il définit également la « sensibilité » des molettes de réglage en mode cliché normal, c'est-à-dire à quel incrément le réglage des temps d'obturation et du diaphragme a lieu. En cas de réglage sur **1/2**, les temps d'obturation et la valeur de diaphragme changent à chaque rotation plus fortement en proportion d'une position de cran, le réglage respectif peut ainsi s'effectuer plus rapidement. En cas de réglage sur **1/3**, un réglage plus précis est possible.

Réglages par défaut : **1/3**

- ▶ Dans le menu principal, sélectionnez **Réglages de l'appareil photo**
- ▶ Sélectionnez **Incrément EV**
- ▶ Sélectionnez le réglage désiré  
(**1/2**, **1/3**)

## AFFICHAGES AUXILIAIRES

Le Leica SL2 dispose de 4 profils d'information indépendants, qui contiennent différentes combinaisons issues des affichages auxiliaires disponibles. Les fonctions suivantes sont disponibles :

- Barres d'information (voir p. 82)
- Quadrillage (uniquement le mode de prise de vue, voir p. 82)
- Focus Peaking (voir p. 83)
- Détourage / hachures (voir p. 84)
- Horizontalité (uniquement le mode de prise de vue, voir p. 84)
- Histogramme (voir p. 85)

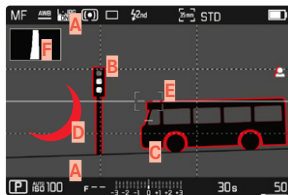

- A** Barres d'information (= en-tête et pied de page)
- B** Quadrillage
- C** Focus peaking
- D** Détourage/hachures
- E** Horizontalité
- F** Histogramme

## PROFILS D'INFORMATION

Jusqu'à 4 profils d'information indépendants peuvent être utilisés. Pour chaque profil, les fonctions souhaitées peuvent être sélectionnées séparément et réglées le cas échéant. Le changement de profils d'information s'effectue alors en cours de fonctionnement par accès direct (voir p. 65). Dans les paramètres par défaut, la touche **FN** se trouve derrière à gauche à côté de l'écran (25). Il est ainsi possible de commuter rapidement entre différentes vues.

Dans les réglages par défaut, les profils suivants sont définis préliminairement :

Profils	Réglages par défaut			
1	Uniquement les barres d'information (en-tête et pied de page)			
2	Vue en image pleine (tous les affichages auxiliaires à l'Arrêt)			
3	Barres d'information	Détourage / hachures	Focus Peaking	Histogramme
4	Barres d'information	Détourage / hachures	Grille	Horizontalité



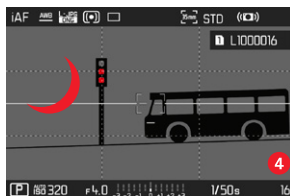
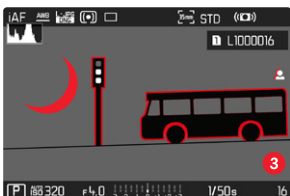

## REMPLACEMENT DES PROFILS D'INFORMATION

- ▶ Appuyez sur la touche FN dotée de la fonction **Changer de profil d'information**
  - Dans les paramètres par défaut, la touche **FN** se trouve derrière à gauche à côté de l'écran **(25)**.

### Remarque

- En mode Lecture, les mêmes profils d'informations sont disponibles qu'en mode Prise de vue. Quel type de profil d'information est actuellement actif est cependant enregistré de manière indépendante.

## DÉSACTIVER DES PROFILS D'INFORMATION INDIVIDUELS

Il est possible de limiter le nombre des profils d'information en activant ou en désactivant des profils individuels. Pour cela, il faut toujours qu'au moins un profil reste actif, celui-ci peut cependant être « vierge ».

- ▶ Dans le menu principal, sélectionnez **Réglages de l'appareil photo**
- ▶ Sélectionnez **Assistants de prise de vue**
- ▶ Sélectionnez le profil désiré
- ▶ Sélectionnez **Marche/Arrêt**

## ADAPTER LES PROFILS D'INFORMATION

- ▶ Dans le menu principal, sélectionnez **Réglages de l'appareil photo**
- ▶ Sélectionnez **Assistants de prise de vue**
- ▶ Sélectionnez **Réglage**
- ▶ Sélectionnez le profil désiré
- ▶ Sélectionnez la fonction souhaitée
- ▶ Sélectionnez le réglage désiré

Fonction	Réglages disponibles
Barres d'information	Marche, Arrêt
Grille	3 x 3, 6 x 4, Arrêt
Focus Peaking	Marche, Arrêt Couleur (Rouge, Bleu, Vert, Blanc) & sensibilité (les réglages s'appliquent pour tous les profils d'information)
Détourage / hachures	Arrêt, Limite dans les hautes lum. (valeur entre 200 et 255)
Horizontalité	Marche, Arrêt
Histogramme	Marche, Arrêt

### Remarque

- Il est indiqué de réserver un profil d'information « vierge » dans lequel toutes les fonctions sont réglées sur **Arrêt**. Ainsi, tous les affichages peuvent être masqués provisoirement. Ceci permet une vue en image pleine libre et sans affichages gênants.

## AFFICHAGES DISPONIBLES

### BARRES D'INFORMATION

Les lignes d'en-tête et de bas de page montrent les réglages actifs ainsi que les valeurs d'exposition. Une liste des affichages se trouve au chapitre « Affichage » (voir p. 24).



### QUADRILLAGE

La grille divise le champ de l'image en plusieurs zones. Celles-ci facilitent par exemple la composition de l'image ainsi que l'orientation précise de l'appareil. La répartition du quadrillage peut être adaptée au motif.



Deux affichages sont disponibles pour le quadrillage. Ils divisent le champ de l'image en 3 x 3 ou 6 x 4 zones.

## FOCUS PEAKING

Pour cette fonction auxiliaire, les bords d'éléments de motifs réglés de manière nette sont affichés en surbrillance.

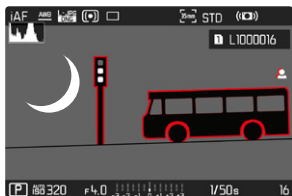

Si le Focus Peaking est actif, le symbole  apparaît à droite à l'image avec l'affichage de la couleur utilisée.

## COULEUR DU MARQUAGE

La couleur du marquage est réglable. Ce réglage est valide pour tous les profils d'information.

Réglages par défaut : **Rouge**

- ▶ Dans le menu principal, sélectionnez **Mise au point**
- ▶ Sélectionnez **Assistance mise au point**
- ▶ Sélectionnez **Focus Peaking**
- ▶ Sélectionnez le réglage désiré (**Rouge**, **Vert**, **Bleu**, **Blanc**)

## SENSIBILITÉ

La sensibilité peut également être adaptée. Ce réglage est valide pour tous les profils d'information.

Réglages par défaut : **Bas**

- ▶ Dans le menu principal, sélectionnez **Mise au point**
- ▶ Sélectionnez **Assistance mise au point**
- ▶ Sélectionnez **Sensibilité Focus Peaking**
- ▶ Sélectionnez le réglage désiré (**Bas**, **Haut**)

## Remarque

- L'identification des parties nettes du motif repose sur le contraste du motif, c'est-à-dire sur les différences clair-sombre. Ainsi, des éléments de motif à fort contraste peuvent être marqués incorrectement, bien qu'ils ne soient pas réglés de manière nette.

## DÉTOURAGE / HACHURES

L'affichage du détourage et/ou des hachures caractérise les zones d'image très claires. Cette fonction permet un contrôle très simple et précis du réglage de l'exposition. Les deux affichages se distinguent ainsi :

- Pour le cliché photo : détourage (clignote en noir)
- Pour l'enregistrement vidéo : hachure (motif rayé noir/blanc)



### DÉFINITION DE LA VALEUR SEUIL

Pour adapter ces affichages à des conditions spécifiques ou à votre créativité, vous pouvez définir une valeur seuil pour ces affichages, c'est-à-dire à quel degré de surexposition ils apparaissent.

- ▶ Dans le menu principal, sélectionnez **Réglages de l'appareil photo**
- ▶ Sélectionnez **Assistants de prise de vue**
- ▶ Sélectionnez **Réglage**
- ▶ Sélectionnez le profil désiré
- ▶ Sélectionnez **Détourage / hachures**
- ▶ Sélectionnez **Limite dans les hautes lum.**
- ▶ Sélectionnez la valeur souhaitée  
(200 à 255)

## HORIZON VIRTUEL

Grâce aux capteurs intégrés, l'appareil photo peut afficher son orientation. À l'aide de ces affichages, il est possible d'orienter l'appareil avec précision sur l'axe transversal et sur l'axe longitudinal lorsque que les situations spécifiques des motifs l'exigent, notamment lors de la prise de vue sur trépied de monuments.

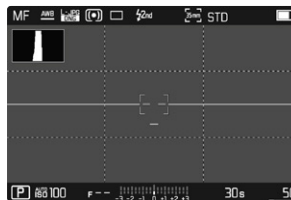

Sur l'image à l'écran, deux longs traits à droite et à gauche du centre de l'image servent à représenter l'axe transversal.

- dans la position neutre = vert
- dans la position basculée = rouge

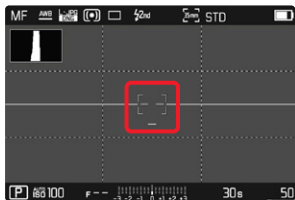

Pour l'axe longitudinal, deux doubles traits verts juste à droite et à gauche du centre de l'image affichent la position neutre. En cas d'inclinaison de l'appareil, ils sont blancs ; de plus un petit trait rouge apparaît au-dessus ou au-dessous.

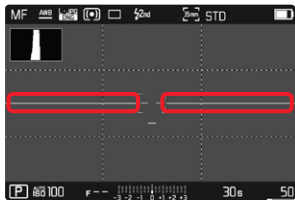

### Remarque

- Pour les prises de vue en format portrait, l'appareil photo modifie automatiquement et selon les proportions le réglage de l'horizontalité.

## HISTOGRAMME

L'histogramme représente la répartition de la luminosité sur le cliché. L'axe horizontal correspond aux valeurs de luminosité qui vont du noir (à gauche) au blanc (à droite) en passant par le gris. L'axe vertical correspond au nombre des pixels ayant la luminosité considérée.

Cette forme de représentation permet une évaluation rapide et simple du réglage de l'exposition.

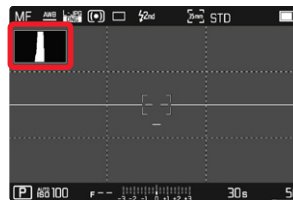

### Remarques

- L'histogramme se base toujours sur la luminosité affichée, selon les réglages utilisés, il peut éventuellement ne pas représenter l'exposition définitive.
- En mode Prise de vues, l'histogramme doit être considéré comme une « indication de tendance ».
- Lors de la lecture d'une photo, l'histogramme peut varier légèrement par rapport à celui de la prise de vue.
- L'histogramme est uniquement disponible en vue en image pleine.

## RÉGLAGES DE BASE DES PRISES DE VUE (PHOTO)

Les réglages décrits dans le présent chapitre sont valides uniquement pour le mode photo. Ils font par conséquent partie du menu photo et ils doivent alors toujours être ouverts et réglés à partir du mode photo (voir le chapitre « Utilisation de l'appareil photo » à la section « Commande de menu »). Les options de menu portant le même nom au Menu Vidéo en sont indépendantes.

### FORMAT DU CAPTEUR

Il est possible d'utiliser l'information d'image du capteur 35 mm complet ou juste une section de celui-ci, qui correspond au format APS-C. Ceci est utile par exemple lorsque qu'il n'y a qu'une capacité de mémoire de disponible et/ou qu'un objectif développé pour APS-C est utilisé.

La résolution maximale possible dépend également du réglage du format du capteur.

Format du capteur	Résolution DNG
35 mm	8368 x 5584 pixels (46,7 MP)
APS-C	5504 x 3664 pixels (20 MP)

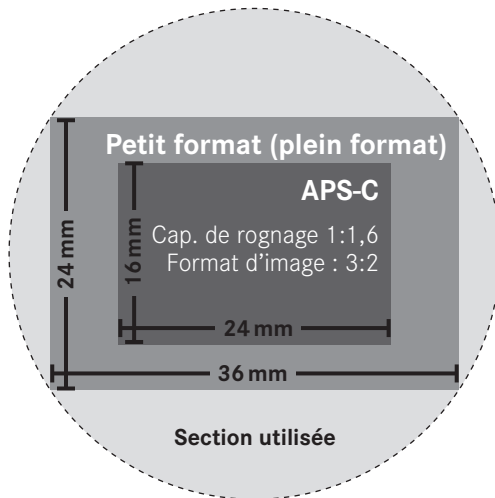

Réglages par défaut : **35 mm**

- ▶ Dans le menu principal, sélectionnez **Format du capteur**
- ▶ Sélectionnez le réglage désiré  
(**35 mm**, **APS-C**)

Le format de capteur réglé est affiché dans la ligne d'en-tête.

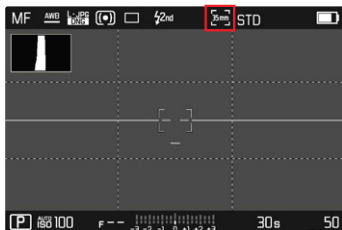

### Remarque

- En cas de verrouillage d'un objectif développé pour APS-C, le réglage est défini automatiquement sur APS-C.

## FORMAT DE FICHIERS

Le format JPG **JPG** et le format standardisé de données brutes **DNG** (« digital negative ») sont disponibles. Ces deux formats peuvent être utilisés soit séparément soit ensemble.

Réglages par défaut : **DNG + JPG**

- ▶ Dans le menu principal, sélectionnez **Format fichier photo**
- ▶ Sélectionnez le format désiré (**DNG**, **DNG + JPG**, **JPG**)

### Remarques

- Le format DNG (« digital negative ») standardisé est utilisé pour enregistrer les données brutes du cliché.
- En cas d'enregistrement simultané des données de l'image sous **DNG** et **JPG**, la résolution réglée sera utilisée pour le format **JPG**.
- Le format **DNG** fonctionne toujours avec la résolution maximale indépendamment du paramétrage **JPG**.
- Le nombre de photos restantes affiché à l'écran ne change pas forcément après chaque prise de vue. Cela dépend du motif ; des structures très différenciées donnent des quantités de données plus importantes, et les surfaces homogènes des quantités de données plus faibles.

## RÉGLAGES JPG

Les fonctions et réglages décrits dans ce paragraphe concernent exclusivement les prises de vues au format **JPG**.

### RÉSOLUTION

En cas de sélection du format **JPG**, il est possible de prendre des vues avec 3 résolutions différentes (nombre de pixels). Sont disponibles les résolutions **L-JPG**, **M-JPG** et **S-JPG**. Cela permet de s'adapter précisément à l'utilisation prévue ou au niveau d'utilisation de la capacité de la carte mémoire. La résolution dépend également du format du capteur réglé. Le format de capteur réglé est affiché dans la ligne d'en-tête.

Résolution	Format du capteur	
	35 mm	APS-C
L-JPG	47 MP	20 MP
M-JPG	24 MP	10 MP
S-JPG	12 MP	5 MP

Réglages par défaut : **L-JPG**

- ▶ Dans le menu principal, sélectionnez **Réglages JPG**.
- ▶ Sélectionnez **Résolution JPG**
- ▶ Sélectionnez la résolution désirée  
(**L-JPG** [47 MP / 20 MP], **M-JPG** [24 MP / 10 MP],  
**S-JPG** [12 MP / 5 MP])

## SUPPRESSION DU BRUIT

En photographie numérique, l'apparition de points d'image défectueux, qui peuvent être aussi bien blancs que rouges, bleus ou verts, est appelée bruit. Sauf en cas d'utilisation de sensibilités élevées, les bruit reste heureusement négligeable la plupart du temps. Lors de la création de fichiers d'image JPG, la réduction du bruit fait cependant partie intégrante du traitement des données. Comme elle a d'autre part aussi une influence sur le rendu de la netteté, vous pouvez choisir de minimiser ou de renforcer cette réduction du bruit par rapport au réglage standard.

Réglages par défaut : **Bas**

- ▶ Dans le menu principal, sélectionnez **Réglages JPG**.
- ▶ Sélectionnez **Réduction du bruit**
- ▶ Sélectionnez le réglage désiré  
(**Bas**, **Moyen**, **Haut**)



## PROPRIÉTÉS DE L'IMAGE

L'un des nombreux avantages de la photographie numérique est la facilité avec laquelle il est possible de modifier les propriétés intrinsèques des images.

De plus, vous pouvez influencer sur le contraste, sur la netteté et sur la saturation des couleurs déjà avant la prise de vue.

### CONTRASTE

Le contraste, c'est-à-dire la différence entre les parties claires et sombres, définit si une image sera plutôt « mate » ou « brillante ». Par conséquent, le contraste peut être influencé par la réduction ou l'augmentation de cette différence, à savoir le rendu plus clair et foncé des parties foncées d'une photo.

### NETTETÉ

L'impression de netteté d'une image dépend fortement de la netteté des contours, c'est-à-dire de la taille des zones de transition entre les parties claires/sombres de l'image. En augmentant ou en réduisant ces zones de transition, il est possible d'influencer sur l'impression de netteté.

### SATURATION DES COULEURS

La saturation détermine, pour les prises de vue en couleur, si les couleurs de l'image apparaissent plutôt « pâles » et pastel ou plutôt « éclatantes » et vives. Alors que la luminosité et les conditions météorologiques (couvert/dégagé) sont imposées lors de la prise de vue, il est possible d'influencer sur leur rendu.

## PROFIL COULEURS

3 profils prédéfinis sont disponibles pour la prise de vue en couleur :

Réglages par défaut : **Standard**

- STD **Standard**
- VIV **Éclatant**
- NAT **Naturel**

- ▶ Dans le menu principal, sélectionnez **Réglages JPG**.
- ▶ Sélectionnez **Mode pellicule**
- ▶ Sélectionnez le profil désiré

## PROFIL NOIR ET BLANC

2 profils prédéfinis sont disponibles pour la prise de vue en noir et blanc :

- BW **Monochrome**
- BW **Monochrome contraste élevé**

- ▶ Dans le menu principal, sélectionnez **Réglages JPG**.
- ▶ Sélectionnez **Mode pellicule**
- ▶ Sélectionnez le profil désiré

## INDIVIDUALISER LES PROFILS DE PHOTO

Par ailleurs, il est possible d'adapter séparément pour chaque profil les valeurs pour le contraste, la netteté et la saturation (saturation uniquement pour les prises de vue en couleur).

- ▶ Dans le menu principal, sélectionnez **Réglages JPG**.
- ▶ Sélectionnez **Mode pellicule**
- ▶ Sélectionnez **Réglages du mode pellicule**
- ▶ Sélectionnez le profil désiré
- ▶ Sélectionnez **Contraste/Netteté/Saturation**
- ▶ Sélectionnez le niveau désiré

## GESTION DES CARTES MÉMOIRE

Lorsque deux cartes mémoire sont utilisées, différentes options existent pour l'enregistrement des données.

- DNG+JPG sur SD1=SD2 (sauvegarde)
- DNG+JPG sur SD1+SD2 (standard)
- DNG sur SD1 / JPG sur SD2 (partagé)

SD1=SD2 (Sauvegarde)	Toutes les données seront enregistrées aussi bien sur la carte SD1 que sur la SD2. Une des cartes sert ainsi de sauvegarde.
SD1 + SD2 (Standard)	Les fichiers sont enregistrés tout d'abord sur la carte SD1, jusqu'à ce qu'elle soit pleine. Ensuite, les fichiers sont enregistrés sur la carte SD2.
SD1 /SD2 (Séparé)	Les fichiers sont enregistrés séparément par format : les fichiers JPG sont enregistrés sur la carte SD1 et les fichiers DNG sur la SD2.

À l'écran de statut, un symbole affiche le réglage sélectionné.  
Réglages par défaut : **SD1+SD2**

- ▶ Dans le menu principal, sélectionnez **Options de stockage**
- ▶ Sélectionnez le réglage désiré  
(**SD1=SD2**, **SD1+SD2**, **SD1/SD2**)

## ATTÉNUATION DU BRUIT EN CAS D'EXPOSITION PROLONGÉE

Un bruit numérique peut apparaître en cas d'utilisation de sensibilités élevées et notamment dans des zones uniformément sombres. Pour réduire ce bruit numérique, l'appareil photo crée automatiquement, après chaque prise de vue avec temps d'obturation plus longs et valeurs ISO élevées, un deuxième « cliché noir » (obturateur fermé). Le bruit numérique mesuré lors de cette prise de vue parallèle est ensuite « retiré » par calcul des données de la prise de vue proprement dite. En conséquence, dans de tels cas, le message **Réduction du bruit en cours** apparaît en guise d'information avec une indication de temps respective. Ce doublement de la « durée d'exposition » doit être pris en compte lors des temps de pose prolongés. Pendant ce temps, il ne faut pas éteindre l'appareil.

Réglages par défaut : **Marche**

- ▶ Dans le menu principal, sélectionnez **Réduction bruit si longue expos.**
- ▶ Sélectionnez **Marché/Arrêt**

## TYPE D'OBTURATEUR

Le Leica SL2 possède à la fois un obturateur mécanique et une fonction obturateur entièrement électronique. L'obturateur électronique élargit la zone d'obturation disponible et il fonctionne de manière absolument silencieuse, ce qui est important dans certains environnements de travail.

Réglages par défaut : **Hybride**

- ▶ Dans le menu principal, sélectionnez **Type d'obturateur**
- ▶ Sélectionnez le réglage désiré  
(**Mécanique**, **Électronique**, **Hybride**)

Mécanique	Seule l'obturation mécanique intervient. Plage de travail : 30 min - 1/8000 s.
Électronique	Seule la fonction d'obturation électronique intervient. Plage de travail : 1 s - 1/40000 s
Hybride	Si des temps d'obturation plus courts que ceux qui sont possibles avec l'obturation mécanique sont nécessaires, on ajoutera la fonction Obturateur électronique. Plage de travail : 30 min - 1/8000 s. + 1/8000 s - 1/40000 s

## FORMAT D'IMAGE

Outre le format d'image de base (3:2), d'autres formats d'image peuvent être sélectionnés (par ex. 1:1). L'affichage montre alors la section correspondante. Les prises de vue au format JPG sont également enregistrées avec le format d'image correspondant. Les prises de vue DNG correspondent toujours au format du capteur naturel (3:2), le format d'image réglé sert ici uniquement à la composition d'image. En mode Lecture, les prises de vue DNG sont dotées de lignes auxiliaires horizontales ou verticales, qui affichent la section montrée lors de la prise de vue.

Réglages par défaut : **3:2**

- ▶ Dans le menu principal, sélectionnez **Format d'image**
- ▶ Sélectionnez le réglage désiré

(**3:2**, 7:5, 4:3, 1:1, 3:1, 16:9)

## STABILISATION D'IMAGE

Plus les rapports d'éclairage sont mauvais lors de la prise de vue, plus les temps d'obturation nécessaires pour une exposition correcte deviendront longs. La stabilisation optique de l'image aide à éviter les images floues suite à un bougé.

Réglages par défaut : **Marche**

- ▶ Dans le menu principal, sélectionnez **Stabilisation d'image**
- ▶ Sélectionnez **Marche/Arrêt**

## RÉGLAGE DE LA DIRECTION DE LA STABILISATION

En cas d'orientations, il peut être avantageux de corriger uniquement les oscillations dans certaines directions.

Réglages par défaut : **Normal**

Normale	Les oscillations de l'appareil photo dans toutes les directions (horizontales, verticales, rotatives) sont corrigées automatiquement.
Automatique	En cas de pivotements, la direction est reconnue automatiquement et les oscillations perpendiculaires à la direction d'orientation sont corrigées.
Orientation verticale	Seules les oscillations horizontales sont corrigées.
Orientation horizontale	Seules les oscillations verticales sont corrigées.

- ▶ Dans le menu principal, sélectionnez **Mode d'orientation**
- ▶ Sélectionnez le réglage désiré  
(**Normal**, **Orientation auto.**, **Orientation verticale**, **Orientation horizontale**)

## FONCTIONS AUXILIAIRES AF

### LUMIÈRE AUXILIAIRE AF

La lampe d'appoint AF intégrée permet d'utiliser le système AF même dans des conditions de luminosité défavorables. Une fois la fonction activée, cette lampe s'allume dans ce type de situation pendant que la mesure est réalisée.

Réglages par défaut : **Marche**

- ▶ Dans le menu principal, sélectionnez **Réglages de l'appareil photo**
- ▶ Sélectionnez **Illuminateur d'assistance AF**
- ▶ Sélectionnez **Marche/Arrêt**

### Remarques

- La lumière auxiliaire AF a une portée maximale d'env. 5 m.
- La lumière auxiliaire AF s'éteint automatiquement lorsque la mise au point a réussi (champ de mesure AF vert) ou échoué (champ de mesure AF rouge).

### VALIDATION AF ACOUSTIQUE

Il est possible de faire valider la mise au point réussie au mode AF par un signal sonore.

Réglages par défaut : **Arrêt**

- ▶ Dans le menu principal, sélectionnez **Réglages de l'appareil photo**
- ▶ Sélectionnez **Signal sonore**
- ▶ Sélectionnez **Confirmation AF**
- ▶ Sélectionnez **Marche**
- ▶ Sélectionnez **Volume**
- ▶ Sélectionnez **Bas/Haut**

## RÉGLAGES DE BASE DES PRISES DE VUE (VIDÉO)

Les réglages décrits dans le présent chapitre sont valides uniquement pour le mode Vidéo. Ils font par conséquent partie du menu Vidéo et ils doivent alors toujours être ouverts et réglés à partir du mode Vidéo (voir le chapitre « Utilisation de l'appareil photo » à la section « Commande de menu »). Les options de menu portant le même nom au menu Photo en sont indépendantes.

## FORMAT DU CAPTEUR

Il est possible d'utiliser l'information d'image du capteur 35 mm complet ou juste une section de celui-ci, qui correspond au format APS-C. Ceci est utile par exemple lorsque qu'il n'y a qu'une capacité de mémoire de disponible et/ou qu'un objectif développé pour APS-C est utilisé.

Réglages par défaut : **35 mm**

- ▶ Dans le menu principal, sélectionnez **Format du capteur**
- ▶ Sélectionnez le réglage désiré  
(**35mm**, **APS-C**)

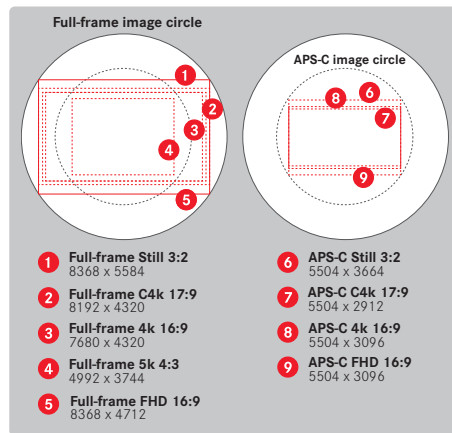

### Remarque

- En cas de verrouillage d'un objectif développé pour APS-C, le réglage est défini automatiquement sur APS-C.

## FORMAT DE FICHIERS

Les vidéos peuvent être enregistrés aux formats de fichier MOV ou MP4.

Selon le format de fichier, différentes combinaisons peuvent être réglées à partir de la résolution et de la fréquence d'images. Le réglage s'effectue séparément. Par conséquent, il est possible par exemple de sélectionner pour le format MOV la combinaison **C4K/29,97 ips** et pour le format MP4 la combinaison **FHD/59,94 ips**.

En cas de changement du format de fichier, les réglages de format de vidéo correspondants sont alors ouverts automatiquement.

### Remarque

- Le format de fichier peut être modifié via l'écran de statut, sans devoir effectuer d'autres réglages (à nouveau).

## FORMAT VIDÉO

Les combinaisons suivantes de la résolution et de la fréquence d'images sont disponibles :

Fréquence d'images	Résolution (format de fichier)			
	5K	C4K	4K	FHD
23,98 ips	MOV	MOV	MOV + MP4	MOV + MP4
25 ips	MOV	MOV	MOV + MP4	MOV + MP4
29,97 ips	MOV	MOV	MOV + MP4	MOV + MP4
50 ips		MOV	MOV + MP4	MOV + MP4
59,94 ips		MOV	MOV + MP4	MOV + MP4
100 ips				MOV + MP4
120 ips				MOV + MP4
150 ips				MOV + MP4
180 ips				MOV + MP4

## RÉSOLUTIONS DISPONIBLES

Jusqu'à 4 résolutions différentes sont disponibles avec les formats d'image (en fonction du format de fichier de l'enregistrement).

Format du capteur	Format de fichiers	Résolutions disponibles	
35 mm	MOV	5K	4992 x 3744
		C4K	4096 x 2160
	MOV + MP4	4K	3840 x 2160
		Full HD	1920 x 1080
APS-C	MOV	C4K	4096 x 2160
		4K	3840 x 2160
	MOV + MP4	4K	3840 x 2160
		Full HD	1920 x 1080

## FRÉQUENCES D'IMAGES DISPONIBLES

En fonction de la résolution sélectionnée, jusqu'à 9 fréquences d'images différentes de 23,98 ips jusqu'à 180 ips sont au choix. Les fréquences d'images de 100 ips à 180 ips permettent des prises de vue au ralenti à vitesses différentes.

## RÉGLAGE DU FORMAT VIDÉO

Réglages par défaut : format de fichier MP4, résolution FHD, fréquence d'images 59,94 ips

### MOV

- ▶ Dans le menu principal, sélectionnez **Format / Résolution vidéo**.
- ▶ Sélectionnez **MOV**
- ▶ Sélectionnez la résolution désirée  
(**5K**, **C4K**, **4K**, **Full HD**)
- ▶ Sélectionnez la fréquence d'images désirée

### MP4

- ▶ Dans le menu principal, sélectionnez **Format / Résolution vidéo**.
- ▶ Sélectionnez **MP4**
- ▶ Sélectionnez les combinaisons souhaitées à partir de la résolution et de la fréquence d'images

### Remarque

- La liste des résolutions disponibles sur l'appareil photo contient d'autres informations, par ex. pour la compression de vidéos.





## PROPRIÉTÉS DE L'IMAGE

Y compris pour les prises vidéo, les propriétés de l'image peuvent être modifiées facilement. De plus, vous pouvez influencer sur le contraste, sur la netteté et sur la saturation des couleurs déjà avant la prise de vue.

### PROFILS DE VIDÉO

3 profils prédéfinis sont disponibles pour la prise de vue en couleur :

- STD  Standard
- VIV  Éclatant
- NAT  Naturel

Par ailleurs, il existe deux profils pour les prises de vue en noir et blanc :

- BW  Monochrome
- BW  Monochrome contraste élevé

- ▶ Dans le menu principal, sélectionnez **Mode vidéo**
- ▶ Sélectionnez le profil désiré

### INDIVIDUALISER LES PROFILS DE VIDÉO

Par ailleurs, il est possible d'adapter séparément pour chaque profil les valeurs pour le contraste, la netteté et la saturation (saturation uniquement pour les prises de vue en couleur).

- ▶ Dans le menu principal, sélectionnez **Mode vidéo**
- ▶ Sélectionnez **Réglages du mode vidéo**
- ▶ Sélectionnez le profil désiré
- ▶ Sélectionnez **Contraste/Netteté/Saturation**
- ▶ Sélectionnez le niveau désiré  
(-2, -1, 0, +1, +2)

## MICROPHONE

La sensibilité du microphone intégré peut être réglée.  
Réglages par défaut : 0 dB

- ▶ Dans le menu principal, sélectionnez **Réglages Vidéo**.
- ▶ Sélectionnez **Gain du micro**
- ▶ Sélectionnez le niveau désiré  
(Arrêt, +6 dB, +5 dB, +4 dB, +3 dB, +2 dB, +1 dB, 0 dB, -1 dB, -2 dB, -3 dB, -4 dB, -5 dB, -6 dB, -7 dB, -8 dB, -9 dB, -10 dB, -11 dB, -12 dB)

### Remarques

- Aussi bien la fonction de mise au point automatique (autofocus) que le réglage manuel de la distance émettent des bruits qui sont également enregistrés.
- Lors du réglage sur **Arrêt**, aucun enregistrement audio n'a lieu. Comme indication, le symbole de la prise de vue passe par conséquent à .

## RÉDUCTION DU BRUIT DE FOND

La réduction du bruit de fond peut être réglée séparément pour les microphones interne et externe.

### MICROPHONE INTERNE

Réglages par défaut : **Bas**

- ▶ Dans le menu principal, sélectionnez **Réglages Vidéo**.
- ▶ Sélectionnez **Réduction du bruit de fond**
- ▶ Sélectionnez **Microphone interne**
- ▶ Sélectionnez le réglage désiré  
(**Haut**, **Bas**, **Arrêt**)

### MICROPHONE EXTERNE

Réglages par défaut : **Arrêt**

- ▶ Dans le menu principal, sélectionnez **Réglages Vidéo**.
- ▶ Sélectionnez **Réduction du bruit de fond**
- ▶ Sélectionnez **Microphone externe**
- ▶ Sélectionnez le réglage désiré  
(**Haut**, **Bas**, **Arrêt**)

## TIME CODE

Le Time code est un enregistrement créé et enregistré en parallèle des données d'image et de son. Il permet d'affecter l'image et les signaux sonores correctement dans le temps, même après le montage ou après un traitement ultérieur distinct. Le mode Time code et l'instant du démarrage sont librement sélectionnables.

### MODE TIME CODE

Pour le réglage actif du Time code, des indications de temps sont inscrites dans les données méta du fichier vidéo enregistré.

Réglages par défaut : **Arrêt**

<b>Arrêt</b>	Le chronométrage commence pour chaque enregistrement à 00:00:00.00.
<b>Free Run</b>	Le temps continue à s'écouler, indépendamment du fait qu'un enregistrement est réalisé ou non.
<b>Rec Run</b>	Le temps s'écoule uniquement pendant un enregistrement. Il s'arrête à la fin de l'enregistrement et il est poursuivi à l'enregistrement suivant.

Dans le menu principal, sélectionnez **Réglages Vidéo**.

- ▶ Sélectionnez **Time code**.
- ▶ Sélectionnez **Mode**
- ▶ Sélectionnez le réglage désiré  
(**Arrêt**, **Free Run**, **Rec Run**)

## TEMPS DE DÉMARRAGE

Le temps de démarrage peut être réinitialisé ou réglé manuellement à une valeur déterminée, lorsque par ex. des prises de vue sont réalisées avec plusieurs appareils photos. Par ailleurs, il est possible de définir l'heure réglée dans l'appareil photo comme Time code.

- ▶ Dans le menu principal, sélectionnez **Réglages Vidéo**.
- ▶ Sélectionnez **Time code**.
- ▶ Sélectionnez **Instant du démarrage**
- ▶ Sélectionnez le réglage désiré  
(Remise à zéro du time code, Manuel, Heure sur l'appareil)

Au choix de **Manuel**, l'instant du démarrage souhaité peut être sélectionné au format Heure:Minute:Seconde:Frame.

## GAMMA VIDÉO

Le Gamma Vidéo peut être réglé sur HLG et L-Log ou désactivé complètement.

Arrêt	Optimisation pour un rendu compatible avec tous les moniteurs/appareils TV selon le standard BT.709.
HLG	Optimisation pour les téléviseurs compatibles HDR et UHD.
L-Log	Optimisation pour un traitement professionnel ultérieur, comme par ex. Color Grading.

Réglages par défaut : **Bas**

- ▶ Dans le menu principal, sélectionnez **Réglages Vidéo**.
- ▶ Sélectionnez **Gamma Vidéo**
- ▶ Sélectionnez le réglage désiré  
(Arrêt, HLG, L-Log)

## RÉGLAGE DE LA NETTETÉ ET DE LA SATURATION

Par ailleurs, pour HLG, il est possible de régler séparément la netteté et la saturation ainsi que pour L-Log la saturation. Dans tous les cas, le réglage par défaut est une valeur moyenne 0.

### HLG

- ▶ Dans le menu principal, sélectionnez **Réglages Vidéo**.
- ▶ Sélectionnez **Gamma Vidéo**
- ▶ Sélectionnez **Réglages**
- ▶ Sélectionnez **HLG**
- ▶ Sélectionnez **Netteté** ou **Saturation**
- ▶ Sélectionnez le réglage désiré  
(-2, -1, 0, +1, +2)

### L-LOG

- ▶ Dans le menu principal, sélectionnez **Réglages Vidéo**.
- ▶ Sélectionnez **Gamma Vidéo**
- ▶ Sélectionnez **Réglages**
- ▶ Sélectionnez **L-Log**
- ▶ Sélectionnez **Netteté**
- ▶ Sélectionnez le réglage désiré  
(-2, -1, 0, +1, +2)

## STABILISATION DE VIDÉO

Pour les prises de vue vidéo, il existe, en plus de la stabilisation optique sur les objectifs équipés en conséquence, une fonction stabilisation numérique indépendante qui peut être utilisée avec n'importe quel objectif. Cette fonction est particulièrement utile en cas d'utilisation d'objectifs sans fonction OIS.

Réglages par défaut : **Marche**

- ▶ Dans le menu principal, sélectionnez **Stabilisation d'image**
- ▶ Sélectionnez **Marche/Arrêt**

### Remarque

- La fonction **Mode d'orientation** est réglée de manière permanente sur **Normal** au mode Vidéo. Les oscillations de l'appareil photo dans toutes les directions (horizontales, verticales, rotatives) sont corrigées automatiquement.

## SORTIE HDMI

La sortie HDMI peut s'effectuer avec ou sans tonalité.

Réglages par défaut : **Avec son**

- ▶ Dans le menu principal, sélectionnez **Sortie HDMI**
- ▶ Sélectionnez le réglage désiré  
(**Avec son**, **Sans son**)

### Remarque

- La sortie avec son peut entraîner des temporisations minimales. Afin d'empêcher cela (par exemple lorsque HDMI Live View est nécessaire pour la prise de vue avec un enregistreur externe), le réglage **Sans son** est recommandé.

## FONCTIONS AUXILIAIRES VIDÉO

### LUMIÈRE AUXILIAIRE AF

Comme la lumière auxiliaire AF serait visible de manière gênante dans les prises de vue vidéo, elle reste toujours sans fonctionnalité en mode de prise de vue vidéo, indépendamment du réglage de la

**Illuminateur d'assistance AF.**

### VALIDATION AF ACOUSTIQUE

Il est possible de faire valider la mise au point réussie au mode AF par un signal sonore.

- ▶ Dans le menu principal, sélectionnez **Réglages de l'appareil photo**
- ▶ Sélectionnez **Signal sonore**
- ▶ Sélectionnez **Confirmation AF**
- ▶ Sélectionnez **Marché**
- ▶ Sélectionnez **Volume**
- ▶ Sélectionnez **Bas/Haut**

### Remarque

- Le signal apparaît seulement en cas de mise au point avant une prise de vue et non pendant la prise de vue en cours.

## AFFICHAGES AUXILIAIRES VIDÉO

### AFFICHAGE DU FORMAT D'IMAGE

Le format d'image effectivement enregistré dépend de la résolution réglée (voir p. 96). Mais il est possible de faire apparaître différentes lignes de guidage en couleur en vue de l'affichage d'autres formats d'image (par. ex. 4:3). Plusieurs lignes de guidage peuvent être affichées simultanément. Dans les réglages par défaut, aucune ligne de guidage n'est affichée.

- ▶ Dans le menu principal, sélectionnez **Format de vidéo**
- ▶ Sélectionnez le réglage désiré  
(1,33:1 (4:3), 1,66:1 (5:3), 1,78:1 (16:9), 1,85:1 (37:20), 2,35:1, 2,40:1)
- ▶ Sélectionnez **Marche/Arrêt**

### Remarques

- Les limites du format d'un format d'image plus large (que celui de la vidéo enregistrée) sont indiquées par des lignes vertes horizontales, les limites d'un format d'image plus étroit sont indiquées par des lignes rouges verticales.
- Les lignes de guidage sont marquées avec le format d'image correspondant.

### SAFETY AREA

Lors de la lecture, il est possible de couper une petite partie des bords d'image selon l'appareil de lecture utilisé. Il est par conséquent possible d'afficher une zone de sécurité (« Safety Area ») d'une largeur sélectionnable. À l'image apparaît ensuite un cadre de taille correspondante autour du cadrage souhaité. Plusieurs cadres peuvent être affichés simultanément. Dans les réglages par défaut, aucun cadre n'est affiché.

- ▶ Dans le menu principal, sélectionnez **Video safety area**
- ▶ Sélectionnez le réglage désiré  
(80%, 90%, 92,5%, 95%)
- ▶ Sélectionnez **Marche/Arrêt**

## MODE PRISE DE VUES (PHOTO)

Les réglages décrits dans le présent chapitre sont valides uniquement pour le mode photo. Ils font par conséquent partie du menu photo et ils doivent alors toujours être ouverts et réglés à partir du mode photo (voir le chapitre « Utilisation de l'appareil photo » à la section « Commande de menu »). Les options de menu portant le même nom au Menu Vidéo en sont indépendantes.

Les informations relatives au cliché sont affichées aussi bien au Top-Display qu'à l'image d'écran (EVF). Concernant le réglage de la vue, voir p. 103. Les détails relatifs aux affichages se trouvent au chapitre « Affichages ».

## MODE DÉCLENCHEMENT

Les fonctions et possibilités de réglage décrites ci-après se réfèrent en règle générale aux prises de vue de clichés individuels. Outre la prise de vue de cliché individuel, le Leica SL2 offre encore différents autres modes de fonctionnement. Des indications sur leur fonctionnement et leurs possibilités de réglage se trouvent aux sections correspondantes.

- ▶ Dans le menu principal, sélectionnez **Mode Déclenchement**
- ▶ Sélectionnez la variante de fonction désirée

Mode	Possibilités de réglage / variantes
Prise de vue de cliché individuel	<b>Une seule</b>
Prises de vue en série (voir p. 131)	Vitesse : <ul style="list-style-type: none"> <li>- <b>Série - lent</b></li> <li>- <b>Série - intermédiaire</b></li> <li>- <b>Série - rapide</b></li> <li>- <b>Série - très rapide</b></li> </ul>
Retardateur (voir p. 135)	Temps de latence : <ul style="list-style-type: none"> <li>- <b>Retardateur 2 s</b></li> <li>- <b>Retardateur 12 s</b></li> </ul>
Prises de vue en rafale (voir p. 132)	<b>Nombre de prises de vue</b> Intervalle entre les prises de vue <b>(intervalle)</b> Temps de latence ( <b>Compte à rebours</b> )
Bracketing d'exposition (voir p. 134)	<b>Nombre de prises de vue</b> (3 ou 5) <b>Incréments IL</b> <b>Correction de l'exposition</b>

## MISE AU POINT (RECENTRAGE)

Avec le Leica SL2, la mise au point peut s'effectuer aussi bien automatiquement que manuellement. Lors de la photographie en autofocus, 3 modes de service et 4 méthodes de mesure sont disponibles. Lors de l'utilisation d'objectifs MF, seul le réglage manuel est possible.

### PHOTOGRAPHER AVEC AF

- ▶ Sélectionnez le mode AF souhaité (voir p.103)
- ▶ Le cas échéant, positionnez le champ de mesure AF
- ▶ Appuyez sur le déclencheur et maintenez-le enfoncé
  - La mise au point est réalisée une fois (AFs) et/ou en continu (AFc).
  - En cas de mesure réussie : champ de mesure AF vert.
  - En cas de mesure non réussie : champ de mesure AF rouge.
  - En alternative, la mise au point et/ou le réglage de l'exposition peuvent être réalisés et enregistrés avec le joystick (mémorisation de la valeur de mesure, voir p. 128).
- ▶ Déclenchez

### PHOTOGRAPHER AVEC MF

- ▶ Sélectionnez le mode MF comme mode de mise au point (voir p. 111)
- ▶ Mettez au point avec la bague de réglage de la mise au point
- ▶ Déclenchez

Pour plus d'informations à ce sujet, reportez-vous aux chapitres suivants.

## MODES DE FONCTIONNEMENT AUTOFOCUS

Les modes de service AF suivants sont disponibles : AFs, AFc et AF intelligent. Le mode de service AF actuel est affiché dans la ligne d'en-tête.

Réglages par défaut : AF intelligent

- ▶ Dans le menu principal, sélectionnez Mise au point
- ▶ Sélectionnez Mode de mise au point
- ▶ Sélectionnez le réglage désiré (AF intelligent, AFs, AFc)

### AF INTELLIGENT

Convient pour tous les motifs. La caméra sélectionne automatiquement entre AFs et AFc.

#### AFs (single)

Convient pour les motifs sans mouvement ou seulement avec très peu. La mise au point est effectuée seulement une fois et elle demeure alors enregistrée tant que le déclencheur est maintenu sur le point de résistance. Ceci est également le cas lorsque le champ de mesure est dirigé sur un autre objet. (déclenchement uniquement en cas de mise au point réussie)

#### AFc (continuous)

Convient pour les motifs mobiles. La mise au point est adaptée constamment au motif dans le champ de mesure AF, tant que le déclencheur est maintenu sur le 1er point de résistance. (déclenchement possible à tout moment)

## MÉTHODES DE MESURE AUTOFOCUS

Pour la mesure de la distance, différentes méthodes de mesure sont disponibles dans le mode AF. Une mise au point réussie est indiquée par un champ de mesure vert, une terminée sans succès par un rouge.

Réglages par défaut : **Multi-Zone**

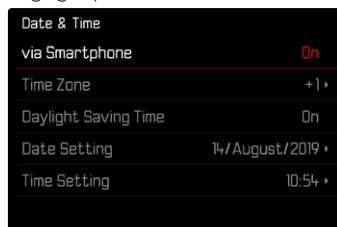

- ▶ Dans le menu principal, sélectionnez **Mise au point**
- ▶ Sélectionnez **Mode AF**
- ▶ Sélectionnez le réglage désiré (**Multi-Zone**, **Spot**, **Champ**, **Zone**, **Poursuite**, **Identification des personnes**)

### Remarque

- La mise au point par AF peut échouer :
  - Si l'écart par rapport au motif visé est trop grand (mode macro) ou trop faible.
  - Si le motif n'est pas assez éclairé

## MULTIZONE

Plusieurs champ de mesure sont saisis entièrement automatiquement. Cette fonction est particulièrement indiquée pour les instantanés.

## SPOT/CHAMP

Les deux méthodes de mesure ne s'appliquent qu'aux parties du motif au sein du champ de mesure AF correspondant. Les champs de mesure sont désignés par un petit cadre (champ de mesure) et/ou une croix (mesure spot). Grâce à sa plage de mesure particulièrement réduite, la mesure spot permet de se concentrer sur des très petits détails du motif.

La plage de mesure légèrement supérieure de la mesure de champ est moins critique lors de la visée, mais elle permet une mesure sélective. Les méthodes de mesure sont également utilisables lors des séries de prises de vue au cours desquelles la partie du motif affichée nettement doit toujours être disposée au même endroit (excentré) de l'image.

Pour cela, le champ de mesure doit être déplacé à un autre endroit.

- ▶ Déplacez le joystick dans la direction souhaitée  
ou
- ▶ Effleurez rapidement un endroit quelconque de l'écran (Si AF tactile est actif)

### Remarques

- Dans les deux cas, les champs de mesure restent à la dernière position qui leur a été attribuée, même en cas de changement de la méthode de mesure et de mise hors tension de l'appareil photo.
- Lors de la combinaison de la méthode de mesure de l'exposition **Spot** avec les méthodes de mesure AF **Spot** et **Champ**, un couplage des champs de mesure s'effectue. La mesure de l'exposition s'effectue ensuite sur la zone définie par le champ de mesure AF, même si celui-ci est décalé.



## ZONE

Dans cette méthode de mesure, certaines parties du motif sont enregistrées avec un groupe connexe de 5 x 5 zones. Elle combine un certain degré d'adaptabilité des instantanés à la possibilité de viser intentionnellement des motif plus larges.



Une fois le réglage effectué s'affichent les zones de mesure dans lesquelles les parties du motif sont nettes.

## POURSUITE

Cette variante de la mesure de champ aide lors de la saisie de motifs déplacés. Le motif au champ de mesure est constamment mis au point après qu'il a été saisi une fois.

- ▶ Positionnez ou déplacez le champ de mesure sur le motif souhaité (en faisant pivoter l'appareil photo ou en déplaçant le champ de mesure)
  - ▶ Appuyez sur le déclencheur et maintenez-le enfoncé
- ou
- ▶ Enfoncez et maintenez enfoncé le joystick (si la fonction **AF-L** ou **AF-L + AE-L** est utilisée, voir p. 128)
    - Le motif est mis au point.
  - ▶ Faites pivoter l'appareil sur la coupe souhaitée
    - Le champ de mesure « poursuit » le motif enregistré et le motif est constamment mis au point.

### Remarque

- Cette méthode de mesure met constamment au point, même lorsque **AF-S** a été réglé comme mode de service AF.

## POSITION DE DÉMARRAGE EN CAS DE POURSUITE

Réglages par défaut : **Centre**

Il est possible de constater sur quelle position la poursuite doit démarrer.

<b>Centre</b>	Centre de l'écran
<b>Dernière</b>	Position finale de la dernière poursuite Exemple : Une voiture traverse l'image de la gauche vers la droite. La prise de vue s'effectue sur le bord droit de l'image. La mesure suivante démarre sur le bord droit de l'image
<b>Début</b>	Position initiale de la dernière poursuite Exemple : Une voiture traverse l'image de la gauche vers la droite. La prise de vue s'effectue sur le bord droit de l'image. La mesure suivante démarre sur le bord gauche de l'image.

- ▶ Dans le menu principal, sélectionnez **Mise au point**
- ▶ Sélectionnez **Réglages de l'AF**
- ▶ Sélectionnez **Pos. initiale poursuite AF**
- ▶ Sélectionnez le réglage désiré  
(**Dernière**, **Début**, **Centre**)

## IDENTIFICATION DES PERSONNES (RECONNAISSANCE DES VISAGES)

L'identification des personnes est une extension de la reconnaissance des visages. Outre des échantillons biométriques de visages, ceux du corps sont aussi identifiés et utilisés pour la mise au point. Ainsi, une personne mesurée une fois peut être poursuivie de manière plus continue, même si le visage n'est pas visible pendant un court instant. Notamment en présence de plusieurs personnes dans l'image, cette fonction empêche ainsi également des « sauts » non désirés sur d'autres visages.

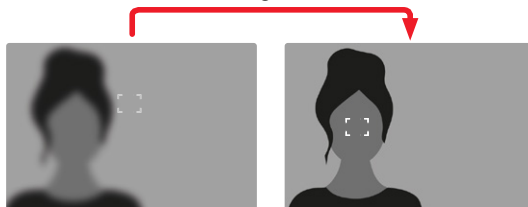

## RÉGLAGES AF

### PROFILS AF

Les profils AF permettent d'adapter le comportement de l'Autofocus de manière optimale au type du motif. Ils déterminent avec quelle sensibilité l'autofocus réagit à des modifications du motif.

Il y a 4 profils AF prédéfinis :

Profil AF	Situation typique
Enfants / animaux domestiques	Mouvements normaux
Sport d'équipe	Changement subit de direction
Coureurs	Mouvements constants
Animaux sauvages	Apparition subite et changement de direction

Chacun de ces profils reçoit trois paramètres :

Modification de la distance, Mouvement latéral et

Modification de la direction.

Portée plus élevée :	Portée plus faible :
<b>Modification de la distance</b>	
Les modifications dans le cas de l'écart du motif sont immédiatement constatées	L'adaptation est légèrement retardée afin d'éviter des sauts de mise au point non intentionnés lorsqu'un objet, par exemple, passe brièvement devant le motif.
<b>Mouvement latéral</b>	
Lors d'un mouvement à partir du champ de mise au point, l'appareil photo passe le plus vite possible au champ de mise au point suivant	Passage graduel à des champs de mise au point voisins, afin d'éviter des défauts par des mouvements légers
<b>Modification de la direction</b>	
En cas de modifications subites du mouvement du motif, la mise au point suit immédiatement	Mise au point plus stable en cas de mouvements réguliers

**OUVRIR UN PROFIL ACTIF**

- ▶ Dans le menu principal, sélectionnez **Mise au point**
- ▶ Sélectionnez **Réglages de l'AF**
- ▶ Sélectionnez **Profils AF**

**CHANGER DE PROFIL ACTIF**

- ▶ Ouvrez un profil actif
- ▶ Appuyez sur le joystick/la molette
  - Le profil sélectionné actuel est marqué comme modifiable par une écriture rouge et deux petits triangles blancs vers les deux côtés.
- ▶ Déplacez le joystick vers la gauche/droite  
ou
- ▶ Tournez la molette

**ADAPTER LE PROFIL ACTIF**

- ▶ Ouvrez un profil actif
- ▶ Sélectionnez le paramètre souhaité
- ▶ Appuyez sur le joystick/la molette
- ▶ Configurez la valeur désirée

**RÉINITIALISER LE PROFIL ACTIF**

- ▶ Ouvrez un profil actif
- ▶ Appuyez sur le joystick à droite
- ▶ Appuyez sur le joystick/la molette

**MISE AU POINT PRÉALABLE**

En cas de fonction activée, l'appareil photo effectue un mapping de profondeur continu en temps réel encore avant la mise au point proprement dite. Les points de mise au point possibles d'une scène sont ainsi déjà identifiés préliminairement. L'autofocus est ainsi fortement accéléré.

La mise au point préalable est compatible avec tous les modes de fonctionnement AF et les méthodes de mesure AF.

Réglages par défaut : **Marche**

- ▶ Dans le menu principal, sélectionnez **Mise au point**
- ▶ Sélectionnez **Réglages de l'AF**
- ▶ Sélectionnez **Mise au point préalable**
- ▶ Sélectionnez **Marche/Arrêt**

## RÉGLAGE RAPIDE AF

Le réglage rapide AF offre les fonctions suivantes :

- Changement rapide de la méthode de mesure AF
- Modification de la taille du champ de mesure pour la mesure du champ

L'image du viseur reste constamment visible pendant le réglage.

### OUVRIR LE RÉGLAGE RAPIDE AF

- ▶ Appuyez longuement sur l'écran
  - Tous les affichages auxiliaires sont masqués.
  - Lorsque **Champ** est réglé comme méthode de mesure, des triangles rouges apparaissent sur deux angles du champ de mesure.



### MODIFIER LA TAILLE DU CHAMP DE MESURE AF

(uniquement **Champ**)

- ▶ Tournez la molette
- ou
- ▶ Rapprochez les doigts ou écartez-les
    - La taille du champ de mesure AF est réglable en 3 niveaux.

#### Remarque

- Le réglage rapide AF peut uniquement être ouvert lorsque la fonction **Touche AF** est active (voir p. 78).

## REMPACEMENT DE LA MÉTHODE DE MESURE AF

- ▶ Tournez la molette de réglage avant
  - Un menu à barres s'affiche sur le bord inférieur de l'écran.



- ▶ Sélectionnez la méthode de mesure désirée
  - Le réglage peut également s'effectuer avec la molette de réglage avant.
  - Le réglage est adopté automatiquement au bout d'env. 3 s, le menu à barres disparaît.

## FONCTIONS AUXILIAIRES AF

### AGRANDISSEMENT EN MODE AF

Pour mieux estimer les réglages, l'agrandissement peut être ouvert indépendamment de la mise au point.

Pour cela, il faut affecter la fonction Agrandiss. à l'une des touches FN (voir p. 65).

#### Pour affecter la fonction à une touche FN

- ▶ Voir p. 65

#### Pour ouvrir l'agrandissement

- ▶ Appuyez sur la touche FN
  - Un cadrage agrandi apparaît. Sa position est régie en fonction de la position du champ de mesure AF.
  - Le rectangle à l'intérieur du cadre situé sur le côté droit symbolise l'agrandissement actuel ainsi que la position de la section montrée.
  - L'agrandissement démarre au 2e de 3 niveaux d'agrandissement.

#### Pour adapter le niveau d'agrandissement

- ▶ Tournez la molette/roue de réglage avant

#### Pour modifier la position de la section

- ▶ Lorsque l'agrandissement s'affiche à l'écran, un balayage vous permet de changer la position du détail du cliché à votre guise.  
ou
- ▶ Déplacez le joystick dans la direction souhaitée

#### Pour terminer l'agrandissement

- ▶ Appuyez sur le déclencheur

#### Remarque

- L'agrandissement reste actif jusqu'à ce qu'il soit terminé.

### LUMIÈRE AUXILIAIRE AF

La lampe d'appoint AF intégrée permet d'utiliser le système AF même dans des conditions de luminosité défavorables. Une fois la fonction activée, cette lampe s'allume dans ce type de situation pendant que la mesure est réalisée.

Pour le réglage voir p. 93.

### VALIDATION AF ACOUSTIQUE

Il est possible de faire valider la mise au point réussie au mode AF par un signal sonore (voir p. 93).

## MISE AU POINT MANUELLE (MF)

Pour certains motifs et dans certaines situations, il peut être avantageux d'effectuer une mise au point manuelle au lieu d'utiliser l'autofocus.

- Quand le même réglage est nécessité pour plusieurs prises de vue
  - Quand l'utilisation de la mémorisation des valeurs enregistrées serait plus compliquée
  - Quand, pour des clichés de paysages, il faut conserver le réglage sur l'infini
  - Quand des conditions de luminosité médiocres, c'est-à-dire très sombres, nécessitent un fonctionnement AF plus lent ou ne le permettent pas du tout.
- ▶ Dans le menu principal, sélectionnez **Mise au point**
  - ▶ Sélectionnez **Mode de mise au point**
  - ▶ Sélectionnez **MF**
- ▶ Tournez la bague de réglage de la mise au point jusqu'à ce que l'élément de motif souhaité s'affiche de manière nette.

## RÉGLAGES MF\*

Réglages par défaut : **Marche**

La vitesse du réglage MF peut être adaptée. Par exemple, pour un réglage sur **90°**, l'ensemble de la zone de mise au point est balayé à un quart de tour de la bague de réglage de la mise au point. Pour un réglage à **360°**, une rotation complète est nécessaire. Les plus petits angles permettent une adaptation plus rapide, les plus grands angles une plus précise.

- ▶ Dans le menu principal, sélectionnez **Mise au point**
- ▶ Sélectionnez **Réglages MF**
- ▶ Sélectionnez le réglage désiré

(**MF standard**, **90°**, **120°**, **150°**, **180°**, **210°**, **240°**, **270°**, **300°**, **330°**, **360°**, **Maximal**)

\* Cette fonction est disponible avec la mise à jour du microprogramme 2020. Les utilisateurs enregistrés sont informés automatiquement des mises à jour, voir p. 12 et p. 191. Sous réserve de modifications.

## FONCTIONS AUXILIAIRES MF

Pour la mesure de la distance manuelle, les fonctions auxiliaires suivantes sont disponibles.

### FOCUS PEAKING

Pour cette fonction auxiliaire, les bords d'éléments de motifs réglés de manière nette sont affichés en surbrillance.

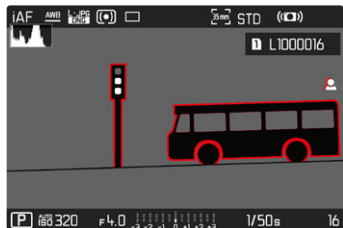

Si le Focus Peaking est actif, le symbole  apparaît à droite à l'image avec l'affichage de la couleur utilisée. La couleur du marquage est réglable. La sensibilité peut également être adaptée. L'activation de cette fonction est commandée via les profils d'information (voir p. 80).

### Remarque

- L'identification des parties nettes du motif repose sur le contraste du motif, c'est-à-dire sur les différences clair-sombre. Ainsi, des éléments de motif à fort contraste peuvent être marqués incorrectement, bien qu'ils ne soient pas réglés de manière nette.

## AGRANDISSEMENT EN MODE MF

Plus les détails du motif sont agrandis, plus il est facile de juger de la netteté et plus la mise au point peut être précise. Cette fonction peut être activée automatiquement en cas de mise au point manuelle ou ouverte indépendamment de celle-ci.

### OUVERTURE AVEC LA BAGUE DE RÉGLAGE DE LA MISE AU POINT

En tournant la bague de réglage de la mise au point, un cadrage est affiché automatiquement en agrandi.

- ▶ Dans le menu principal, sélectionnez **Mise au point**
- ▶ Sélectionnez **Assistance mise au point**
- ▶ Sélectionnez **Grossiss. auto**
- ▶ Sélectionnez **Marche**
- ▶ Tournez la bague de réglage de la mise au point
  - Un cadrage agrandi apparaît. Sa position est régie en fonction de la position du champ de mesure AF.
  - Le rectangle à l'intérieur du cadre situé sur le côté droit symbolise l'agrandissement actuel ainsi que la position de la section montrée.
  - L'agrandissement démarre au 1er de 3 niveaux d'agrandissement.



### Pour adapter le niveau d'agrandissement

- ▶ Tournez la molette/roue de réglage avant

### Pour modifier la position de la section

- ▶ Lorsque l'agrandissement s'affiche à l'écran, un balayage vous permet de changer la position du détail du cliché à votre guise.

ou

- ▶ Déplacez le joystick dans la direction souhaitée

### Pour terminer l'agrandissement

- ▶ Appuyez sur le déclencheur

ou

- ▶ Réduisez l'agrandissement jusqu'à ce que la vue totale réapparaisse

### Remarque

- Env. 5 sec après le dernier tour de la bague de réglage de la mise au point, l'agrandissement est annulé automatiquement.

### OUVERTURE AVEC LA TOUCHE FN/LE JOYSTICK

La fonction peut être affectée à une touche FN ou au joystick.

### Pour affecter la fonction à une touche FN

- ▶ Voir p. 65

### Pour affecter la fonction au joystick

- ▶ Dans le menu principal, sélectionnez **Réglages d'accès direct**
- ▶ Sélectionnez **Joystick**
- ▶ Sélectionnez **Agrandiss.**

### Pour ouvrir l'agrandissement

- ▶ Appuyez sur la touche FN/le joystick
  - Un cadrage agrandi apparaît. Sa position est régie en fonction de la position du champ de mesure AF.
  - Le rectangle à l'intérieur du cadre situé sur le côté droit symbolise l'agrandissement actuel ainsi que la position de la section montrée.
  - L'agrandissement démarre au 2e de 3 niveaux d'agrandissement.

**Pour adapter le niveau d'agrandissement**

- ▶ Tournez la molette/roue de réglage avant

**Pour modifier la position de la section**

- ▶ Lorsque l'agrandissement s'affiche à l'écran, un balayage vous permet de changer la position du détail du cliché à votre guise.

ou

- ▶ Déplacez le joystick dans la direction souhaitée

**Pour terminer l'agrandissement**

- ▶ Appuyez sur le déclencheur

**Remarque**

- L'agrandissement reste actif jusqu'à ce qu'il soit terminé.

**AFFICHAGE DE LA DISTANCE**

En cas de mise au point manuelle, les indications de distance sont affichées dans le Top-Display.

- Mode de mise au point MF : lorsque le déclencheur est actionné
  - Mode de mise au point AF : lorsque le déclencheur est maintenu actionné et qu'ensuite la bague de mise au point est tournée
- L'unité de mesure de l'affichage (m ou ft) est réglable, voir p. 71.

## UTILISER L'AUTOFOCUS EN MODE MF

En cas de besoin, il est possible d'effectuer une mise au point automatique avec le joystick. Tous les modes de fonctionnement AF sont disponibles pour AFs et AFc.

Par ailleurs, une mesure de l'exposition et un enregistrement de l'exposition peuvent s'effectuer simultanément (voir p. 128).

- ▶ Dans le menu principal, sélectionnez **Réglages d'accès direct**
- ▶ Sélectionnez **Joystick**
- ▶ Sélectionnez **Mode MF**
- ▶ Sélectionnez le réglage désiré  
(**AFs**, **AFs + AE-L**, **AFc**, **AFc + AE-L**)

Si le joystick est enfoncé, les fonctions de mesure sont réparties de la manière suivante selon le réglage :

Réglages du menu	Joystick	Déclencheur
<b>AFs + AE-L</b> <b>AFc + AE-L</b>	Exposition et netteté	-
<b>AFs</b> <b>AFc</b>	Netteté	Exposition

- ▶ Visez le motif souhaité
- ▶ Enfoncez et maintenez enfoncé le joystick
  - La mesure et la mémorisation sont effectuées.
- ▶ Le cas échéant, effectuez une mémorisation de la valeur de mesure avec le déclencheur
- ▶ Définissez le cadrage définitif
- ▶ Déclenchez

## SENSIBILITÉ ISO

Le réglage ISO comprend une plage comprise entre ISO 50 et 50000 permettant ainsi un ajustement ciblé à toutes les situations. Avec le réglage manuel de l'exposition, il existe une plus grande latitude pour utiliser le rapport temps d'obturation-diaphragme souhaité. Avec le réglage automatique, il est possible de définir des priorités, p. ex. pour des raisons de composition d'image. Réglages par défaut : **Auto ISO**

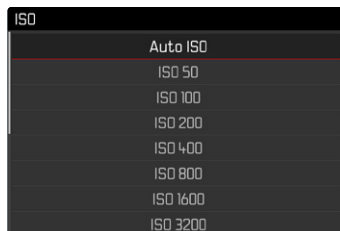

## VALEURS ISO FIXES

Il est possible de choisir des valeurs d'ISO 50 à ISO 50000 en 11 niveaux.

- ▶ Dans le menu principal, sélectionnez **ISO**
- ▶ Sélectionnez le réglage désiré

(**ISO 50**, **ISO 100**, **ISO 200**, **ISO 400**, **ISO 800**, **ISO 1600**, **ISO 3200**,  
**ISO 6400**, **ISO 12500**, **ISO 25000**, **ISO 50000**)

### Remarque

- En particulier en cas de valeurs ISO élevées et de traitement ultérieur de l'image, un bruit numérique et des lignes verticales et horizontales peuvent apparaître, notamment sur les surfaces de grande dimension uniformément claires du motif.

## RÉGLAGE AUTOMATIQUE :

La sensibilité est adaptée automatiquement à la luminosité extérieure et/ou aux combinaisons de diaphragmes à temps d'obturation prescrites. En association avec le mode Automatique avec priorité diaphragme, cela étend la plage de commande automatique de l'exposition.

- ▶ Dans le menu principal, sélectionnez **ISO**
- ▶ Sélectionnez **Auto ISO**

## DÉLIMITATION DES PLAGES DE RÉGLAGE

Il est possible de régler une valeur ISO maximale, afin de délimiter la plage du réglage automatique (**Valeur ISO max.**). Par ailleurs, une durée d'exposition maximale peut également être réglée. Pour cela, le réglage automatique ainsi que des temps d'obturation fixes plus longs sont disponibles entre **1/2** et **1/2000** s.

Pour la photographie avec flash, des réglages séparés sont possibles.

### LIMITER LA VALEUR ISO

Réglages par défaut : **6400**

- ▶ Dans le menu principal, sélectionnez **Réglage auto ISO**
- ▶ Sélectionnez **Valeur ISO max.**
- ▶ Sélectionnez la valeur souhaitée  
(**100**, **200**, **400**, **800**, **1600**, **3200**, **6400**, **12500**, **25000**, **50000**)

## LIMITER LE TEMPS D'OBTURATION

Réglages par défaut : **Auto**

- ▶ Dans le menu principal, sélectionnez **Réglage auto ISO**
- ▶ Sélectionnez **Limitation du temps d'exposition**
- ▶ Sélectionnez la valeur souhaitée  
(**Auto**, **1/2000**, **1/1000**, **1/500**, **1/250**, **1/125**, **1/60**, **1/30**, **1/15**, **1/8**, **1/4**, **1/2**)

## LIMITER LA VALEUR ISO (FLASH)

- ▶ Dans le menu principal, sélectionnez **Réglage auto ISO**
- ▶ Sélectionnez **Valeur ISO maxi avec flash**
- ▶ Sélectionnez la valeur souhaitée  
(**100**, **200**, **400**, **800**, **1600**, **3200**, **6400**, **12500**, **25000**, **50000**)

## LIMITER LE TEMPS D'OBTURATION (FLASH)

Réglages par défaut : **1/15**

- ▶ Dans le menu principal, sélectionnez **Réglage auto ISO**
- ▶ Sélectionnez **Lim. du temps d'expos. (flash)**
- ▶ Sélectionnez la valeur souhaitée  
(**Auto**, **1/250**, **1/125**, **1/60**, **1/30**, **1/15**, **1/8**, **1/4**, **1/2**)

## FLOATING ISO

Cette fonction complète Auto ISO. Avec de nombreux objectifs de zoom, l'intensité lumineuse change en cas de modifications de la focale. Dans cette situation, Floating ISO adapte la sensibilité par échelonnement fin, assurant en même temps qu'aux modes d'exposition (semi-)automatiques, les réglages sélectionnés de la valeur de diaphragme et du temps d'obturation demeurent constants. Ainsi, il est possible d'éviter des sauts de clarté visibles, particulièrement en cas d'images vidéo.

Réglages par défaut : **Marche**

- ▶ Dans le menu principal, sélectionnez **Floating ISO**
- ▶ Sélectionnez **Marche**

## Remarque

- **Floating ISO** ne peut fonctionner que si le réglage ISO initial permet une modification, c'est-à-dire si le réglage ISO utilisé n'est pas déjà d'emblée le plus élevé ou le plus faible. Si c'est le cas, le symbole d'avertissement **Floating ISO** s'affiche.

## BALANCE DES BLANCS

En photographie numérique, la balance des blancs assure un rendu des couleurs neutre, quelle que soit la lumière. Son fonctionnement consiste à indiquer à l'avance à l'appareil la couleur devant être reproduite en blanc.

Il existe pour cela quatre possibilités :





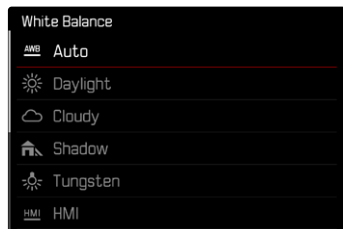



- commande automatique
- préréglages fixes
- réglage manuel par mesure
- réglage direct de la température des couleurs

Réglages par défaut : **Auto**



## COMMANDE/PARAMÉTRAGES FIXES AUTOMATIQUES

- **Auto** : pour la commande automatique qui assure des résultats neutres dans la plupart des situations.
- Préréglages fixes pour les sources de lumière les plus courantes :

 Soleil	pour les prises de vue en extérieur par temps ensoleillé
 Nuageux	pour les prises de vue en extérieur sous un ciel couvert
 Ombre	pour les prises de vue en extérieur avec un motif principal dans l'ombre
 Éclairage artificiel	pour les prises de vues en intérieur avec un éclairage (principalement) par lampe à incandescence
 HMI	pour les prises de vue en intérieur avec un éclairage (principalement) par lampe halogène
 Néon (chaud)	pour des prises de vue en intérieur avec un éclairage (principalement) par tubes fluorescents avec une lumière de couleur chaude
 Néon (froid)	pour des prises de vue en intérieur avec un éclairage (principalement) par tubes fluorescents avec une lumière de couleur froide
 Flash	pour les prises de vue avec flash

- ▶ Dans le menu principal, sélectionnez **Balance des blancs**.
- ▶ Sélectionnez le réglage désiré

## RÉGLAGE MANUEL PAR MESURE

(🔧 **Carte de Gris neutre** / 📺 **Carte de gris Live view**)

La variante 🔧 **Carte de Gris neutre** est le mieux adaptée pour les motifs sur lesquels une zone de couleur gris neutre ou blanc pur est identifiable clairement. Si ce n'est pas le cas ou si la mesure doit s'effectuer sur la base d'un détail décentré,

📺 **Carte de gris Live view** est mieux adapté.

### Remarque

- Une valeur déterminée de cette manière reste mémorisée (c'est-à-dire qu'elle est utilisée pour toutes les prises de vues suivantes), jusqu'à ce qu'une nouvelle mesure soit effectuée ou un autre réglage de la balance des blancs soit sélectionné.

## CARTE DE GRIS NEUTRE

Cette variante de mesure recense toutes les teintes de couleur dans le champ de mesure, à partir desquelles elle calcule une valeur de gris moyenne.

- ▶ Dans le menu principal, sélectionnez **Balance des blancs**.
- ▶ 🔧 Sélectionnez **Carte de Gris neutre**
  - Sur l'écran s'affichent :
    - l'image basée sur la balance des blancs automatique
    - un cadre au centre de l'image



- ▶ Orientez le champ de mesure sur une surface blanche ou gris neutre
  - L'image de l'écran se modifie dynamiquement en raison de la surface de référence dans le cadre.

### Pour effectuer la mesure

- ▶ Déclenchez
- ou
- ▶ Appuyez sur le joystick/la molette
  - La mesure est effectuée.

### Pour annuler la mesure

- ▶ Appuyez sur la touche **FN (25)**

## CARTE DE GRIS LIVE VIEW

Cette variante de mesure recense uniquement la teinte de couleur adéquate avec le champ de mesure, à partir de laquelle elle calcule la valeur de gris.

- ▶ Dans le menu principal, sélectionnez **Balance des blancs**.
- ▶ Sélectionnez **Carte de gris Live view**
  - Sur l'écran s'affichent :
    - l'image basée sur la balance des blancs automatique
    - une croix au centre de l'image,

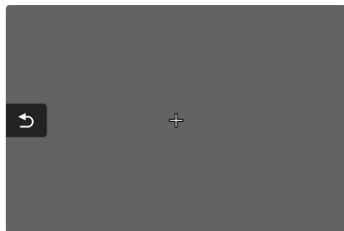

- ▶ Orientez le champ de mesure sur une surface blanche ou gris neutre

### Pour décaler le champ de mesure AF

- ▶ Déplacez le joystick dans la direction souhaitée

### Pour effectuer la mesure

- ▶ Déclenchez

ou

- ▶ Appuyez sur le joystick/la molette
  - La mesure est effectuée

### Pour annuler la mesure

- ▶ Appuyez sur la touche **FN (25)**

## RÉGLAGE DIRECT DE LA TEMPÉRATURE DES COULEURS

Il est possible de régler directement des valeurs entre 2000 et 11 500 K (Kelvin). Vous disposez ainsi d'une très large plage, qui couvre la plupart des températures de couleur existant dans la pratique et dans laquelle vous pouvez adapter le rendu des couleurs, de manière très détaillée, aux couleurs existantes et à vos goûts personnels.

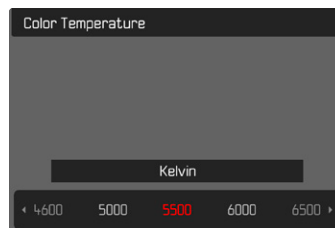

- ▶ Dans le menu principal, sélectionnez **Balance des blancs**.
- ▶ Sélectionnez **Température de couleur**
- ▶ Sélectionnez la valeur souhaitée



## EXPOSITION

Le réglage de l'exposition s'effectue dynamiquement avec les deux molettes de réglage. De manière générale, la molette commande le diaphragme et la molette de réglage avant le temps d'obturation. En cas de réglage semi-automatique de l'exposition, la molette de réglage « libre » sert à accéder rapidement à la correction de l'exposition. L'affectation peut être adaptée, voir p. 66.

Les réglages de la luminosité peuvent être effectués rapidement via l'écran de statut.

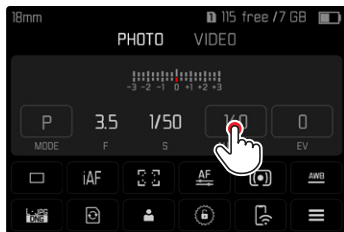

- ▶ Effleurez rapidement le champ de commande souhaité
  - Le champ de commande actif est mis sur fond rouge.
  - Au lieu de la balance de l'exposition, une bande de réglage apparaît. Un point marque le réglage actuel. Au-dessus du point, le réglage actuel est affiché.

- ▶ Effleurez rapidement la bande de réglage à l'endroit souhaité ou déplacez le point à l'endroit souhaité

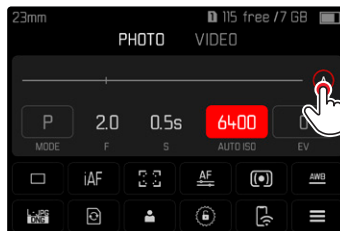
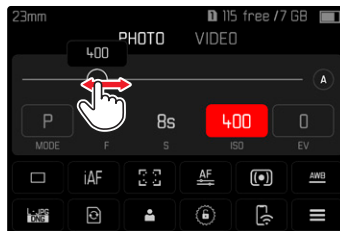

## MÉTHODES DE MESURE DE L'EXPOSITION

Les options possibles de méthodes sont la mesure spot, la mesure accentuée au centre et la mesure multizone.

Réglages par défaut : **Multi-Zone**

- ▶ Dans le menu principal, sélectionnez **Mesure de l'exposition**
- ▶ Sélectionnez la méthode de mesure désirée  
(**Spot**, **Mesure centr. pondérée**, **Multi-Zone**)
  - La méthode de mesure réglée est indiquée dans la ligne du haut de l'image de l'écran.

### Remarques

- Les informations d'exposition (valeur ISO, diaphragme, temps d'obturation et balance de l'exposition avec échelle de correction de l'exposition) aident à la définition des réglages nécessaires pour une exposition correcte.
- Les affichages les plus importants (valeur ISO, diaphragme et temps d'obturation) apparaissent également à l'écran Top-Display.

## MESURE SPOT –

Cette méthode de mesure est exclusivement concentrée sur une petite zone au centre de l'image. Lors de la combinaison de la méthode de mesure de l'exposition **Spot** avec les méthodes de mesure AF **Spot** et **Champ**, un couplage des champs de mesure s'effectue. La mesure de l'exposition s'effectue ensuite sur la zone définie par le champ de mesure AF, même si celui-ci est décalé.

## MESURE PONDÉRÉE CENTRALE –

Cette méthode prend en compte l'intégralité du champ de l'image. Cependant, les éléments situés au centre du motif jouent un rôle beaucoup plus déterminant que les zones situées en bordure dans le calcul de la valeur de l'exposition.

## MESURE À CHAMPS MULTIPLES –

Cette méthode de mesure repose sur la saisie de plusieurs valeurs de mesure. Celles-ci sont calculées en fonction de la situation à l'aide d'un algorithme et renvoient une valeur d'exposition adaptée au rendu mesuré du motif principal présumé.

## MODES D'EXPOSITION

Pour une adaptation optimale au motif en question ou à la composition d'image souhaitée, quatre modes de service sont disponibles :

- Automatisation programmé (**P**)
- Mode automatique avec priorité diaphragme (**A**)
- Automatisation avec priorité au temps de pose (**S**)
- Réglage manuel (**M**)

## SÉLECTION DU MODE DE FONCTIONNEMENT

### Par molette

- ▶ Appuyez sur la molette
  - Le mode de fonctionnement actuel apparaît sur le Top-Display. Le mode de fonctionnement actuel est marqué en rouge à l'écran.
- ▶ Tournez la molette pour sélectionnez le mode souhaité
  - Sur le Top-Display et sur l'écran, l'affichage du mode de fonctionnement change en conséquence. Les modes de fonctionnement peuvent être atteints en tournant dans les deux sens.
  - Environ 2 s après le dernier tour de la molette, le mode de fonctionnement sélectionné est pris en compte automatiquement.



### Pour prendre en compte immédiatement le mode de fonctionnement sélectionné

- ▶ Appuyez sur la molette / le joystick
- ou
- ▶ Appuyez sur le déclencheur

### Par l'écran de statut

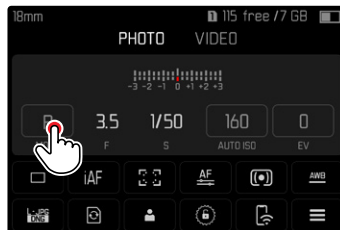

- ▶ Effleurez rapidement le champ de commande

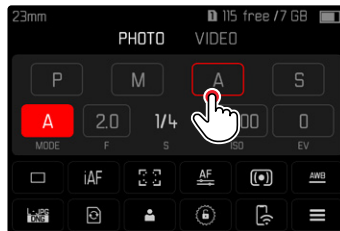

- ▶ Effleurez rapidement le mode d'exposition souhaité

### Remarque

- En cas d'utilisation d'objectifs avec diaphragme (p. ex. objectifs Leica M), seuls les modes d'exposition **A** (mode automatique avec priorité diaphragme) et **M** (réglage manuel) sont disponibles. Dans ces cas-là, la valeur de diaphragme qui s'affiche est **F0.0**.

## RÉGLAGE ENTIÈREMENT AUTOMATIQUE DE L'EXPOSITION – P

### AUTOMATISME PROGRAMMÉ – P

L'automatisme programmé sert à photographier rapidement de manière entièrement automatique. L'exposition est commandée par le réglage automatique du temps d'obturation et du diaphragme.

- ▶ Sélectionnez le mode **P** (voir p. 123)
  - ▶ Appuyez sur le déclencheur et maintenez-le enfoncé
    - Sur le bord inférieur de l'écran, les informations d'exposition sont affichées. Elles contiennent la paire de valeurs réglée automatiquement pour le réglage du diaphragme et pour le temps d'obturation.
    - Tous les autres affichages éventuellement visibles des barres d'information sont masqués.
  - ▶ Déclenchez
- ou
- ▶ Adaptez la paire de valeurs réglée automatiquement

## MODIFICATION DE LA COMBINAISON TEMPS D'OBTURATION/ DIAPHRAGME PRÉDÉFINIE (CHANGEMENT)

La modification des valeurs prédéfinies à l'aide de la fonction Shift permet de bénéficier de la sécurité et de la rapidité de la commande d'exposition entièrement automatique tout en vous laissant la possibilité de modifier à tout moment la combinaison vitesse/diaphragme proposée par l'appareil photo pour l'adapter à vos goûts personnels. L'exposition globale, c.-à-d. la luminosité de l'image, demeure quant à elle inchangée. Les temps d'obturation plus courts conviennent par ex. pour les prises de vues dans le sport, les plus longs apportent une profondeur de champ plus grande, par ex. pour les prises de vue de paysage.

- ▶ Faire tourner la molette vers la droite/gauche  
(vers la droite = profondeur de champ plus grande avec des temps d'obturation plus longs, vers la gauche = temps d'obturation plus courts avec une profondeur de champ plus faible)
  - Les paires de valeurs modifiées sont identifiées par un astérisque à côté du . Dans le Top-Display, le marquage s'effectue par le passage de **P** à **Ps**.

### Remarques

- Pour garantir une exposition correcte, la plage de réglage est limitée.

## RÉGLAGE SEMI-AUTOMATIQUE DE L'EXPOSITION

### – A/S

#### MODE AUTOMATIQUE AVEC PRIORITÉ DIAPHRAGME – A

Le mode automatique avec priorité diaphragme règle automatiquement l'exposition en fonction de la valeur de diaphragme réglée manuellement. Il est donc particulièrement adapté aux prises de vue dans lesquelles la profondeur de champ constitue un élément décisif pour la composition de l'image.

Une valeur de diaphragme proportionnellement réduite en conséquence permet de réduire la plage de profondeurs de champ, p. ex. sur un portrait pour « détacher » un visage net sur un arrière-plan anodin ou gênant. Inversement, une valeur de diaphragme proportionnellement plus importante permet d'agrandir la plage de profondeurs de champ afin de reproduire avec netteté l'avant-plan et l'arrière-plan d'un paysage.

- ▶ Sélectionnez le mode **A** (voir p. 123)
- ▶ Configurez la valeur de diaphragme désirée
- ▶ Appuyez sur le déclencheur et maintenez-le enfoncé
  - Sur le bord inférieur de l'écran, les informations d'exposition sont affichées. Elles contiennent la paire de valeurs réglée automatiquement pour le réglage du diaphragme et pour le temps d'obturation.
  - Tous les autres affichages éventuellement visibles des barres d'information sont masqués.
- ▶ Déclenchez

## AUTOMATISME AVEC PRIORITÉ AU TEMPS DE POSE – S

L'automatisme avec priorité au temps de pose gère automatiquement l'exposition en fonction du temps d'obturation présélectionné manuellement. Par conséquent, il est particulièrement adapté pour les prises de vue de motifs en mouvement pour lesquelles la netteté du mouvement représenté constitue l'élément déterminant pour la composition de l'image.

Avec un temps d'obturation respectif court, il est possible par ex. de geler l'imprécision de mouvement indésirable et de « geler le motif ». Inversement, avec un temps d'obturation respectif plus long, il est possible d'exprimer le dynamisme du mouvement grâce à des « effets de balayage » ciblés.

- ▶ Sélectionnez le mode **S** (voir p. 123)
- ▶ Sélectionnez le temps d'obturation désiré
  - Sur le bord inférieur de l'écran, les informations d'exposition sont affichées. Elles contiennent la paire de valeurs réglée automatiquement pour le réglage du diaphragme et pour le temps d'obturation.
  - Tous les autres affichages éventuellement visibles des barres d'information sont masqués.
- ▶ Déclenchez



## RÉGLAGE MANUEL DE L'EXPOSITION – M

Le réglage manuel du temps d'obturation et du diaphragme est indiqué :

- pour obtenir un effet d'image spécial qui peut être obtenu uniquement par une certaine exposition
  - pour pouvoir garantir une exposition absolument identique pour plusieurs prises de vue avec des coupes différentes
- ▶ Sélectionnez le mode **M** (voir p.123)
- ▶ Appuyez sur le déclencheur et maintenez-le enfoncé
- Sur le bord inférieur de l'écran, les informations d'exposition sont affichées.
  - Tous les autres affichages éventuellement visibles des barres d'information sont masqués.
- ▶ Réglez l'exposition souhaitée.
- La compensation d'exposition s'effectue à l'aide de la graduation de la balance de l'exposition.

- ▶ Déclenchez

Affichages de la balance de l'exposition :

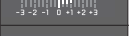
	exposition correcte
	Sous-exposition ou surexposition autour de la mesure indiquée
	Sous- et/ou surexposition de plus de 3 EV (Exposure Value = Valeur d'exposition)

### Remarque

- Si vous choisissez **P-A-S-M** dans l'option **Aperçu exposition**, l'image sur l'écran affiche un aperçu exposition (après que la mesure de l'exposition ait été effectuée, voir p. 127).

## EXPOSITION PROLONGÉE

Aux modes de fonctionnement **S** et **M**, le Leica SL2 permet des temps d'obturation de jusqu'à 30 minutes.

Avec des temps d'obturation supérieurs à 1 s, le temps d'exposition restant (en secondes) après le déclenchement fait l'objet d'un compte à rebours dans l'affichage. Un bruit numérique peut apparaître en cas d'utilisation de sensibilités élevées et notamment dans des zones uniformément sombres. Pour réduire ce bruit numérique, l'appareil photo crée automatiquement, après chaque prise de vue avec temps d'obturation plus longs et valeurs ISO élevées, un deuxième « cliché noir » (obturateur fermé). Le bruit numérique mesuré lors de cette prise de vue parallèle est ensuite « retiré » par calcul des données de la prise de vue proprement dite. En conséquence, dans de tels cas, le message **Réduction du bruit en cours** apparaît en guise d'information avec une indication de temps respective. Ce doublement de la « durée d'exposition » doit être pris en compte lors des temps de pose prolongés. Pendant ce temps, il ne faut pas éteindre l'appareil.

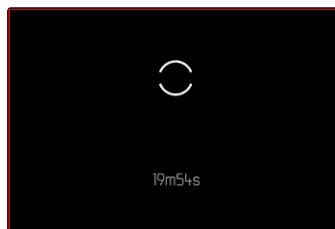

## COMMANDE DE L'EXPOSITION (FONCTIONS EN CAS D'EXPOSITION AUTOMATIQUE)

### APERÇU DE L'EXPOSITION

Pendant que le déclencheur est maintenu actionné, la luminosité de l'image de l'écran montre les répercussions des réglages d'exposition sélectionnés. Ceci permet avant la prise de vue d'évaluer et de contrôler l'effet sur l'image produit par le réglage de l'exposition. Ceci est valable tant que la luminosité du motif et l'exposition définie ne donnent pas des valeurs de luminosité beaucoup trop faibles ou trop élevées.

Pour le réglage d'exposition manuel (**M**), cette fonction peut être désactivée.

Réglages par défaut : **P-A-S-M**

- ▶ Dans le menu principal, sélectionnez **Aperçu exposition**
- ▶ Sélectionnez **P-A-S** (seulement en mode entièrement automatique, automatique avec priorité diaphragme ou automatique avec priorité vitesse) ou **P-A-S-M** (également en réglage manuel)

### Remarques

- Indépendamment des réglages décrits ci-dessus, la luminosité de l'image à l'écran peut être différente de celle des prises de vue proprement dites selon les conditions d'éclairage régnant. En particulier en cas d'utilisation d'un temps de pose prolongé avec des motifs sombres, l'image à l'écran paraît nettement plus sombre que la prise de vue correctement exposée.
- L'aperçu d'exposition s'effectue également lorsque la mesure de l'exposition est réalisée avec un autre élément de commande (p. ex. avec le joystick en cas d'affectation avec **AE-L**).

## MÉMORISATION DE LA VALEUR DE MESURE

Il arrive fréquemment que, lorsque des détails importants du motif doivent être excentrés pour la composition de l'image, ils paraissent plus clairs ou plus sombres que la moyenne. La mesure centrale pondérée et la mesure spot enregistrent cependant essentiellement, voire exclusivement, une partie au centre de l'image et sont étalonnées sur une valeur de gris moyenne. Dans de tels cas, la mémorisation de la valeur de mesure permet de mesurer tout d'abord le motif principal et de fixer les réglages respectifs jusqu'à ce que le cadrage final soit déterminé. En cas d'utilisation d'un mode de fonctionnement autofocus, la même chose s'applique pour la mise au point (AF-L).

Normalement, les deux mémorisations (mise au point et exposition) s'effectuent simultanément avec le déclencheur. Les fonctions de mémorisation peuvent cependant être réparties entre le déclencheur et le joystick ou les deux exécutées avec le joystick. Les fonctions comportent respectivement le réglage et la mémorisation.

### AF-L (AUTO FOCUS LOCK)

L'appareil photo enregistre le réglage de la mise au point. Il est ainsi plus facile de modifier le cadrage lorsque la mise au point est fixe.

### AE-L (AUTO EXPOSURE LOCK)

L'appareil photo enregistre la valeur d'exposition. Indépendamment de l'exposition, la mise au point peut être effectuée sur un autre objet.

### AF-L + AE-L

Avec cette option, l'appareil photo mémorise la valeur d'exposition et la mise au point lorsque la touche Joystick est enfoncée.

### Remarques

- Une mémorisation de la valeur de mesure ne présente pas d'intérêt associée à la mesure multizone car, dans ce cas, la détection ciblée d'un détail isolé du motif est impossible.
- La modification du réglage du diaphragme une fois réalisée, la mémorisation de la valeur de mesure n'entraîne aucune adaptation du temps d'obturation, c.-à-d. qu'elle risque de provoquer une exposition incorrecte.



## MÉMORISATION DE LA VALEUR DE MESURE EN MODE AF

Si le joystick est enfoncé, les fonctions de mesure sont réparties de la manière suivante selon le réglage :

Réglages du menu	Joystick	Déclencheur
AF-L + AE-L	Exposition et netteté	-
AF-L	Netteté	Exposition
AE-L	Exposition	Netteté

Si le joystick n'est pas actionné, le déclencheur enregistre les deux valeurs de mesure.

### Par déclencheur

- ▶ Visez l'élément de motif important ou à défaut un détail comparable
- ▶ Appuyez sur le déclencheur et maintenez-le enfoncé
  - La mesure et la mémorisation sont effectuées.
- ▶ Définissez le cadrage définitif
- ▶ Déclenchez

### Avec le joystick

- ▶ Dans le menu principal, sélectionnez **Réglages d'accès direct**
- ▶ Sélectionnez **Joystick**
- ▶ Sélectionnez **Mode AF**
- ▶ Sélectionnez le réglage désiré
- ▶ Enfoncez et maintenez enfoncé le joystick
  - La mesure et la mémorisation sont effectuées.
- ▶ Le cas échéant, effectuez une mémorisation de la valeur de mesure avec le déclencheur
- ▶ Définissez le cadrage définitif
- ▶ Déclenchez

## MÉMORISATION DE LA VALEUR DE MESURE EN MODE MF

En mode MF, la mémorisation de la valeur de mesure avec le déclencheur comprend seulement l'exposition. Cette fonction peut toutefois aussi être affectée au joystick.

Indépendamment du réglage, l'enregistrement de l'exposition s'effectue avec le déclencheur lorsque le joystick n'est pas enfoncé.

### Par déclencheur

- ▶ Visez l'élément de motif important ou à défaut un détail comparable
- ▶ Appuyez sur le déclencheur et maintenez-le enfoncé
  - La mesure et la mémorisation sont effectuées.
- ▶ Définissez le cadrage définitif
- ▶ Déclenchez

### Avec le joystick

- ▶ Dans le menu principal, sélectionnez **Réglages d'accès direct**
- ▶ Sélectionnez **Joystick**
- ▶ Sélectionnez **Mode MF**
- ▶ Sélectionnez **AE-L**
- ▶ Enfoncez et maintenez enfoncé le joystick
  - La mesure et la mémorisation sont effectuées.
- ▶ Définissez le cadrage définitif
- ▶ Déclenchez

## CORRECTION DE L'EXPOSITION

Les systèmes de mesure de l'exposition sont étalonnés sur une valeur de gris moyenne correspondant à la luminosité d'un motif photographique normal, c'est-à-dire moyen. Si le détail du motif mesuré ne remplit pas ces conditions, vous pouvez corriger l'exposition en conséquence.

En particulier pour réaliser plusieurs prises de vue successives, p. ex. si, pour certaines raisons, vous souhaitez délibérément bénéficier d'une exposition un peu moins longue ou un peu plus longue pour une série de prises de vue, la correction de l'exposition est une fonction très utile : une fois paramétrée, elle reste activée, contrairement à la mémorisation de la valeur de mesure, jusqu'à ce qu'elle soit réinitialisée.

Des valeurs de correction de l'exposition peuvent être réglées sur une plage de  $\pm 3$  EV (EV : Exposure Value = valeur d'exposition). Les valeurs disponibles dépendent du réglage global **Incrément EV** (voir p. 79).

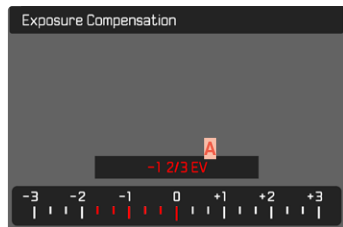

**A** Valeur de correction paramétrée (marques pour 0 = off)

- ▶ Dans le menu principal, sélectionnez **Correction de l'exposition**
  - Sur l'écran s'affiche une graduation en guise de sous-menu.
- ▶ Réglez la valeur souhaitée sur la graduation
  - La valeur réglée est affichée via la graduation.
  - Pendant le réglage, vous pouvez observer son effet sur l'image à l'écran, qui devient plus sombre ou plus claire.

### Remarques

- Aus trois modes d'exposition (semi-)automatiques, cette fonction est affectée à l'une des molettes de réglage et par conséquent rapidement accessible (voir p. 66).
- La correction de l'exposition réglée est affichée par une marque sur l'échelle de correction de l'exposition dans la ligne de bas de page (voir p. 24).
- Pour les corrections réglées, le principe suivant s'applique, indépendamment de leur réglage d'origine : elles restent valables jusqu'à ce qu'elles soient remises à 0 manuellement, c'est-à-dire même si l'appareil a été arrêté et remis en marche dans l'intervalle.
- Des modifications du réglage **Incrément EV** (voir p. 79) entraînent la suppression d'une correction paramétrée, c'est-à-dire que dans ces cas-là, celle-ci est automatiquement remise à 0.

## MODES DE PRISE DE VUE

### PRISES DE VUE EN SÉRIE

En réglages par défaut, l'appareil photo est paramétré pour des prises de vue (**Une seule**). Des séries de prises de vue peuvent cependant être réalisées, p. ex. pour fixer les différentes étapes des mouvements.

- ▶ Dans le menu principal, sélectionnez **Mode Déclenchement**
- ▶ Sélectionnez le réglage désiré (**Série - lent**, **Série - intermédiaire**, **Série - rapide**, **Série - très rapide**)

Après le paramétrage, des prises de vue en série sont effectuées tant que le déclencheur est maintenu enfoncé à fond (et que la capacité de la carte mémoire est suffisante).

#### Remarques

- Il est recommandé lors de l'utilisation de cette fonction de désactiver le mode de lecture de visualisation (**Lecture auto**).
- La fréquence de prise de vue indiquée dans les données techniques se réfère à un réglage standard (**ISO 200**, format **JPG L-JPG**). Avec d'autres réglages, ou selon le contenu de la photo, le réglage de la **Balance des blancs** et la carte mémoire utilisée, la fréquence peut varier.
- Quel que soit le nombre de prises de vue effectuées en série, les deux modes Lecture affichent en premier lieu la dernière photo de la série ou, pendant une procédure d'enregistrement encore en cours, la dernière photo de la série déjà enregistrée sur la carte.

- Les prises de vues en série avec **Série - rapide** s'effectuent à une fréquence pouvant atteindre 10 ips à condition d'utiliser des temps d'obturation de 1/60 s ou plus rapides.
- Les prises de vue en série sont impossibles avec un flash. En cas d'activation d'une fonction flash, une seule photographie sera donc prise.
- Les prises de vue en série sont impossibles en faisant intervenir le retardateur.
- La mémoire tampon de l'appareil ne permet d'effectuer qu'un nombre limité de prises de vue en série avec la fréquence de prise de vue sélectionnée. Si la limite de capacité de la mémoire tampon est atteinte, la fréquence de prises de vue est réduite. Le nombre restant de prises de vue est affiché en bas à droite.
- **Série - lent/Série - intermédiaire** :  
Avec **AFs**, **AFc** et **MF**, les réglages de l'exposition et de la balance des blancs sont déterminés individuellement pour chaque prise de vue. Avec **AFs** et **AFc**, la mise au point est également effectuée.
- **Série - rapide/Série - très rapide** :  
En modes **AFs**, **AFc** ou **MF**, les réglages de l'exposition, de la mise au point et de la balance des blancs déterminés pour la première prise de vue sont utilisés pour toutes les prises de vue suivantes.

## PRISES DE VUE EN RAFALE

Avec cet appareil photo, vous pouvez photographier de manière automatique des mouvements sur une certaine durée sous la forme de prises de vues en rafale. À cet effet, vous devez déterminer le nombre de prises de vue, l'intervalle entre les prises de vue et l'instant du début de la série.

Les réglages de l'exposition et de la netteté sont les mêmes que pour des prises de vue normales, il convient toutefois de tenir compte du fait que les conditions de luminosité peuvent varier pendant le déroulement de l'opération.

### DÉFINITION DU NOMBRE DE PRISES DE VUE

- ▶ Dans le menu principal, sélectionnez **Mode Déclenchement**
- ▶ Sélectionnez **Prises de vues en rafale**
- ▶ Sélectionnez **Nombre de prises de vue**
- ▶ Entrez la valeur désirée

### DÉFINITION DE L'INTERVALLE ENTRE LES PRISES DE VUE

- ▶ Dans le menu principal, sélectionnez **Mode Déclenchement**
- ▶ Sélectionnez **Prises de vues en rafale**
- ▶ Sélectionnez **Intervalle**
- ▶ Entrez la valeur désirée

## DÉFINITION DU TEMPS DE LATENCE

- ▶ Dans le menu principal, sélectionnez **Mode Déclenchement**
- ▶ Sélectionnez **Prises de vues en rafale**
- ▶ Sélectionnez **Compte à rebours**
- ▶ Entrez la valeur désirée

### Pour commencer

- ▶ Appuyez sur le déclencheur
  - En haut à droite dans l'image est affiché le temps restant jusqu'à la prise de vue suivante ainsi que son numéro.
  - L'écran s'éteint automatiquement entre les prises de vue. Le fait d'appuyer sur le déclencheur l'active de nouveau jusqu'à l'instant précédent immédiatement la prise de vue suivante.

### Pour annuler une prise de vues en série en cours

- ▶ Appuyez sur le joystick.
  - Un petit menu apparaît.
- ▶ Sélectionnez **Arrêter**

## Remarques

- L'utilisation de l'autofocus peut chez les prises de vue en rafale entraîner le fait que le même motif n'est pas mis au point dans toutes les prises de vue.
- Des prises de vue par intervalles sur une durée assez longue dans un endroit froid, ou dans un endroit où la température est élevée et l'humidité de l'air importante, peuvent éventuellement entraîner des dysfonctionnements.
- Une série de prises de vue en rafale sera interrompue ou définitivement stoppée dans les cas suivants :
  - si la batterie est déchargée
  - si l'appareil photo est mis hors tension

Il est par conséquent recommandé de veiller à une batterie suffisamment chargée. En cas d'arrivée au-dessous d'une capacité de batterie critique, un message d'avertissement correspondant apparaît.

- Si une série de prises de vue par intervalles est interrompue ou définitivement stoppée, vous pouvez reprendre celle-ci en éteignant l'appareil photo, en remplaçant la batterie ou la carte mémoire et en remettant en marche l'appareil. Si vous arrêtez alors l'appareil et si vous le remettez en marche quand la fonction **Prises de vues en rafale** est activée, un écran de saisie correspondant apparaît.
- Même une fois la série terminée, la fonction Intervallomètre reste active ainsi qu'après l'arrêt et la mise en marche de l'appareil photo jusqu'à ce qu'un autre type de prise de vue (cadence moteur) soit réglé.
- La fonction Intervallomètre ne signifie pas que l'appareil photo peut servir d'appareil de surveillance.
- Quel que soit le nombre de prises de vue effectuées en série, les deux modes Lecture affichent en premier lieu la dernière photo

de la série ou, pendant une procédure d'enregistrement encore en cours, la dernière photo de la série déjà enregistrée sur la carte.

- Dans certaines circonstances, il peut arriver que l'appareil photo ne peut pas faire de bonnes prises de vue. Ceci est notamment le cas lorsque la mise au point n'a pas réussi. Dans ce cas, aucune prise de vue n'est faite et la série est poursuivie avec l'intervalle suivant. À l'affichage apparaît alors la remarque **Certaines prises de vues ont été ignorées.**

## BRACKETING D'EXPOSITION

De nombreux motifs intéressants présentent un fort contraste et comprennent à la fois des zones très claires et des zones très sombres. En fonction des parties sur lesquelles vous réglez l'exposition, le résultat final d'image peut être très différent. Dans de tels cas, le mode Automatique avec priorité diaphragme permet d'utiliser la fonction bracketing d'exposition automatique pour créer plusieurs solutions alternatives avec une exposition graduelle et différents temps d'obturation. Ensuite, il est possible de sélectionner le cliché le plus adapté pour l'usage à venir ou de faire calculer par le logiciel de traitement d'image correspondant une prise de vue avec un contraste particulièrement élevé (HDR).

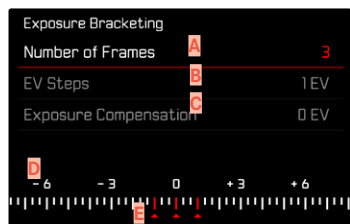

- A** Nombre de prises de vue
- B** Différence d'exposition entre les prises de vue
- C** Réglage de la correction de l'exposition
- D** Graduation des indices de lumination
- E** Valeurs d'exposition identifiées en rouge des prises de vue  
(Si une correction de l'exposition est configurée simultanément, la graduation est décalée de la valeur correspondante.)

Le nombre des prises de vue est sélectionnable (3 ou 5 prises de vue). La différence d'exposition réglable sous **Incréments IL** entre les prises de vue est de jusqu'à 3 EV. Les valeurs disponibles dépendent du réglage global **Incrément EV** (voir p. 79).

- ▶ Dans le menu principal, sélectionnez **Mode Déclenchement**
- ▶ Sélectionnez **Bracketing d'expos.**
- ▶ Dans le sous-menu, sélectionnez dans **Nombre de prises de vue** le nombre de prises de vue souhaité.
- ▶ Dans le sous-menu, sélectionnez dans **Incréments IL** la différence d'exposition souhaitée
- ▶ Dans le sous-menu, sélectionnez dans **Correction de l'exposition** la valeur de correction de l'exposition souhaitée
  - Les valeurs d'exposition identifiées changent de position en fonction des réglages considérés. En cas de correction de l'exposition, la graduation se décale également.
  - L'ensemble de la série de prises de vue est soumis à la valeur corrective de l'exposition sélectionnée.
- ▶ Déclenchez

## Remarques

- Si un bracketing d'exposition est paramétré, il est indiqué par l'icône  à l'écran. Pendant les prises de vue, vous pouvez observer son effet sur l'image à l'écran, qui devient plus sombre ou plus claire.
- Selon le mode d'exposition, les niveaux de réglage sont obtenus en modifiant les temps d'obturation et/ou les diaphragmes :
  - Temps d'obturation (**A/M**)
  - Diaphragme (**S**)
  - Temps d'obturation et diaphragme (**P**)
- L'ordre des prises de vue est le suivant : sous-exposition / exposition correcte / surexposition.
- En fonction de la combinaison temps d'obturation/diaphragme disponible, la zone de travail de la série d'expositions automatique peut être limitée.
- En cas de commande automatique de la sensibilité ISO, la sensibilité définie automatiquement par l'appareil pour la prise de vue non corrigée est également utilisée pour toutes les autres prises de vues d'une même série. En d'autres termes, cette valeur ISO reste inchangée pour toute la série. Ceci peut entraîner le dépassement du temps d'obturation le plus court définie sous l'option **Limitation du temps d'exposition**.
- Selon le temps d'obturation initial, la plage de fonctionnement du bracketing d'exposition automatique peut être limitée. Indépendamment de cela, le nombre de prises de vue prédéfini est toujours réalisé. En conséquence, le cas échéant, plusieurs prises de vue d'une même série bénéficient de la même exposition.
- Cette fonction reste active jusqu'à ce que vous sélectionniez une autre fonction dans le sous-menu **Mode Déclenchement** ou que l'appareil soit éteint et remis en marche. Si vous ne sélectionnez pas une autre fonction, un autre bracketing d'exposition est réalisé à chaque fois que vous appuyez sur le déclencheur.

## RETARDATEUR

Le retardateur permet de réaliser des prises de vue avec un retard présélectionné. Dans de tels cas, nous vous conseillons de fixer l'appareil sur un trépied.

- ▶ Dans le menu principal, sélectionnez **Retardateur**
- ▶ Sélectionnez **Retardateur 2 s**/**Retardateur 12 s**
- ▶ Déclenchez
  - Le décompte du temps restant jusqu'au déclenchement s'affiche à l'écran. Sur le devant de l'appareil photo, la LED du retardateur clignotante indique la fin du temps de latence. Pendant les 10 premières secondes, elle clignote lentement, puis rapidement pendant les 2 dernières.
  - Pendant le temps de latence du déclencheur automatique, la prise de vue peut être interrompue à tout moment en effleurant le déclencheur, le réglage respectif demeure conservé.

## Remarques

- En mode Retardateur, le réglage de l'exposition ne s'effectue pas lorsque vous appuyez sur le déclencheur jusqu'au point de résistance, mais juste avant la prise de vue.
- La fonction Retardateur reste active tant qu'elle n'est pas désactivée dans le menu ou que l'appareil photo n'est pas éteint.
- Tout d'abord a lieu la mesure de l'exposition et en mode Autofocus, la mise au point. Le temps de latence ne démarre qu'après tout cela.

## PRISE DE VUE AU FLASH

L'appareil photo calcule la puissance du flash nécessaire en émettant un ou plusieurs flashes de mesure avant la prise de vue proprement dite. Immédiatement après, pendant l'exposition, le flash principal s'allume.

### FLASHS UTILISABLES

L'ensemble des fonctions décrites dans la présente notice, y compris la mesure de flash TTL, est disponible uniquement avec les flashes de système Leica comme le SF 40. D'autres flashes, qui possèdent seulement un contact central positif, peuvent être déclenchés, mais pas commandés de manière sûre via le Leica SL2. En cas d'utilisation d'autres flashes, un fonctionnement correct ne peut pas être garanti.

#### Remarque

- Si vous n'utilisez pas de flashes spécialement conçus pour l'appareil photo, qui ne sélectionnent pas automatiquement la balance des blancs sur l'appareil photo, vous devez utiliser le réglage  Flash.

#### Important

- L'emploi de flashes incompatibles avec le Leica SL2 peut dans le pire des cas entraîner des dommages irréversibles sur l'appareil photo et/ou sur le flash.

## MISE EN PLACE DU FLASH

- ▶ Éteignez l'appareil photo et le flash
- ▶ Lors de l'installation, il convient de faire attention à ce que le pied du flash soit entièrement inséré dans la griffe porte-accessoires, et le cas échéant, d'utiliser l'écrou autobloquant pour éviter toute chute accidentelle.
  - C'est important, car un changement de position dans la griffe porte-accessoires peut interrompre les contacts indispensables et provoquer ainsi des dysfonctionnements.

## RETRAIT DU FLASH

- ▶ Éteignez l'appareil photo et le flash
- ▶ Retirez le flash



## MESURE DE L'EXPOSITION AU FLASH (MESURE TTL)

Le mode Flash entièrement automatique, commandé par l'appareil photo est disponible avec les flashes compatibles avec le système (voir p. 136) pour cet appareil photo et pour les modes automatique, automatique avec priorité au diaphragme et réglage manuel. En mode automatique avec priorité au diaphragme et en réglage manuel, l'appareil photo permet en outre d'employer d'autres techniques de flash, intéressantes du point de vue de la composition, telles que la synchronisation du déclenchement du flash et du flash à temps d'obturation plus longs que le temps de synchronisation maximal.

Par ailleurs, l'appareil transmet la sensibilité réglée au flash. Ce dernier peut ainsi, dans la mesure où il dispose de cet affichage et où le diaphragme choisi sur l'objectif lui a également été indiqué manuellement, adapter automatiquement ses indications de portée en conséquence. Le réglage de la sensibilité ISO ne peut pas être influencé à partir du flash pour les appareils conformes au système, car il est déjà transmis à partir de l'appareil photo.

## RÉGLAGE SUR LE FLASH

Mode de fonctionnement	
<b>TTL</b>	Commande automatique par l'appareil photo
<b>A</b>	Automatisme avec priorité au diaphragme
<b>M</b>	L'exposition au flash doit être adaptée aux valeurs de diaphragme ou d'éloignement prescrites par l'appareil photo par le réglage d'un niveau de puissance correspondant.

Le flash doit être réglé en mode **TTL** afin de bénéficier de la commande automatique à partir de l'appareil photo. Avec le réglage sur **A**, les motif plus clairs ou moins clairs que la moyenne ne sont pas éclairés de manière optimale le cas échéant. Avec le réglage sur **M**, l'éclairage au flash doit être adapté aux valeurs d'ouverture ou d'éloignement prescrites par l'appareil photo par le réglage d'un niveau de puissance lumineuse partielle adapté.

### Remarque

- Vous trouverez plus d'informations sur le mode Flash avec d'autres flashes non spécifiquement conçus pour cet appareil photo, ainsi que sur les différents modes de fonctionnement des flashes dans le mode d'emploi concerné.

## COMMANDE DU FLASH

Les réglages et fonctionnalités décrits dans les paragraphes suivants se rapportent exclusivement aux flashes fournis avec le présent appareil photo et compatibles avec le système.

### INSTANT DE LA SYNCHRONISATION

L'exposition des prises de vue au flash s'effectue grâce à deux sources de lumière :

- la luminosité disponible
- le flash

Les détails du motif exclusivement ou majoritairement éclairés par la lumière du flash sont presque toujours restitués avec netteté en raison de la durée extrêmement courte de l'impulsion lumineuse en cas de mise au point correcte. En revanche, toutes les autres parties du motif, c.-à-d. celles qui sont suffisamment éclairées par la lumière ambiante ou réfléchissent elles-mêmes la lumière, sont restituées avec une netteté inégale sur une même image. La restitution nette ou « brouillée » de ces détails du motif, de même que le degré de « brouillage », sont déterminés par deux facteurs interdépendants :

- la durée des temps d'obturation
- la rapidité du mouvement des parties du motif ou de l'appareil photo pendant la prise de vue

Plus le temps d'obturation est long ou plus le mouvement est rapide, plus il est aisé de distinguer les deux images partielles qui se superposent.

Le moment conventionnel du déclenchement du flash est au début de l'exposition (**Début de l'expos.**) immédiatement après que le premier rideau de l'obturateur ait entièrement ouvert la fenêtre de cadrage. Ceci peut même entraîner des contradictions virtuelles, comme sur la photo d'un véhicule qui est dépassé par ses propres traînées lumineuses. Cet appareil photo permet en alternative la synchronisation à la fin de l'exposition (**Fin de l'expos.**), immédiatement avant que le second rideau de l'obturateur ne commence à refermer la fenêtre de cadrage. Dans ce cas, l'image nette restitue la fin du mouvement saisi. Cette technique de flash confère ainsi une impression plus naturelle de mouvement et de dynamisme à la photo.

Cette fonction est disponible avec tous les réglages de l'appareil photo et du flash.

Réglages par défaut : **Fin de l'expos.**

- ▶ Dans le menu principal, sélectionnez **Réglages flash**
- ▶ Sélectionnez **Moment de décl. du flash**
- ▶ Sélectionnez le réglage désiré (**Début de l'expos.**, **Fin de l'expos.**)
  - Le moment de synchronisation réglé est affiché dans la ligne d'en-tête.

### Remarques

- N'utilisez pas de câbles de synchronisation dont la longueur dépasse 3 m.
- L'utilisation du flash avec des temps d'obturation plus courts n'entraîne qu'une légère différence entre les deux moments de l'allumage du flash et ce, uniquement dans le cas de mouvements très rapides.

## PORTÉE DU FLASH

La plage utilisable du flash dépend des valeurs de diaphragme et de sensibilité réglées manuellement ou par l'appareil photo. Pour un éclairage suffisant par le flash, il est décisif que le motif principal se trouve à l'intérieur de la portée de celui-ci. Un réglage, fixe sur le temps d'obturation le plus court possible pour le mode Flash (le temps de synchronisation), entraîne dans de nombreux cas une sous-exposition inutile plus ou moins prononcée de toutes les parties du motif qui ne sont pas correctement éclairées par le flash.

Cet appareil photo permet d'adapter précisément le temps d'obturation utilisé en mode flash combiné avec le mode automatique avec priorité diaphragme aux conditions du motif respectif et/ou aux besoins personnels de composition.

## CORRECTION DE L'EXPOSITION AU FLASH

Cette fonction permet de réduire ou de renforcer de manière ciblée l'exposition au flash indépendamment de l'exposition due à la lumière ambiante, p. ex. pour une prise de vue au crépuscule, pour éclaircir le visage d'une personne au premier plan tout en conservant l'ambiance lumineuse.

Réglages par défaut : **0 EV**

- ▶ Dans le menu principal, sélectionnez **Réglages flash**
- ▶ Sélectionnez **Corr. d'expos. flash**
  - Le sous-menu affiche une graduation avec un repère de réglage rouge. Si ce dernier est à la valeur **0**, cela indique que la fonction est désactivée.
- ▶ Réglez la valeur souhaitée sur la graduation
  - La valeur réglée est affichée via la graduation.
  - Les valeurs disponibles dépendent du réglage global **Incrément EV** (voir p. 79).

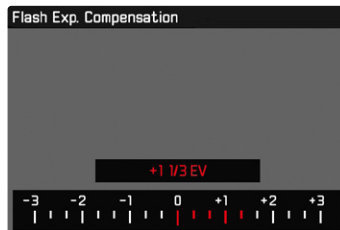

## Remarques

- Pour les corrections réglées, le principe suivant s'applique, indépendamment de leur réglage d'origine : elles restent valables jusqu'à ce qu'elles soient remises à 0 manuellement, c'est-à-dire même si l'appareil a été arrêté et remis en marche dans l'intervalle.
- Des modifications du réglage **Incrément EV** (voir p. 79) entraînent la suppression d'une correction paramétrée, c'est-à-dire que dans ces cas-là celle-ci est automatiquement remise à 0.
- **Corr. d'expos. flash** n'est pas disponible lorsque des flashes mis en place possèdent leur propre réglage de correction, par exemple, le Leica SF 58.
- Une valeur correctrice saisie sur l'appareil devient inopérante dès qu'une valeur correctrice est saisie sur un flash installé équipé en conséquence, comme p. ex. le Leica SF 60.
- L'option de menu **Corr. d'expos. flash** est uniquement destinée à l'utilisation avec des flashes sur lesquels la correction ne peut pas être réglée automatiquement (p. ex. Leica SF 26).
- Un éclairage au flash plus lumineux sélectionné avec correction plus exige une puissance du flash plus importante. Pour cette raison, une correction de l'exposition du flash influence plus ou moins la portée du flash : une correction positive la réduit, une correction négative l'augmente.
- Une correction de l'exposition réglée sur l'appareil photo influe exclusivement sur la mesure de la lumière ambiante. En mode Flash, si vous souhaitez également effectuer une correction de la mesure de l'exposition au flash TTL, vous devez la définir en supplément sur le flash. (Exception : avec le Leica SF 26, la correction doit s'effectuer sur l'appareil par commande de menu.)

## PHOTOGRAPHER AVEC LE FLASH

- ▶ Activez le flash
- ▶ Réglez le flash sur le mode de fonctionnement pour la commande par nombre-guide (p. ex. TTL ou GNC = Guide Number Control).
- ▶ Allumez l'appareil photo
- ▶ Réglez le mode d'exposition souhaité ou bien le temps d'obturation et/ou le diaphragme désirés
  - Il est important de respecter un temps de synchronisation du flash le plus court possible, car il est décisif pour déterminer si le flash déclenché sera un flash de prise de vue « normal » ou un flash HSS.
- ▶ Avant chaque prise de vue avec flash, appuyez sur le déclencheur pour activer la mesure de l'exposition
  - Si le déclencheur est enfoncé à fond trop rapidement, il est possible que le flash ne se déclenche pas.

## Remarques

- Le flash doit être opérationnel, sans quoi l'appareil photo risque de présenter des dysfonctionnements d'exposition et d'afficher des messages d'erreur.
- Les systèmes de flash de studio ont éventuellement une très longue durée de brûlage. Par conséquent, lorsqu'on les utilise, il peut s'avérer judicieux d'opter pour un temps d'obturation inférieur à 1/180 s. Le même principe s'applique aux déclencheurs de flash télécommandés dans le cadre d'un « flash débridé », puisque leur transmission radio peut occasionner un retard au déclenchement.
- Le flash ne peut pas être utilisé avec les prises de vue en série ni avec les bracketings d'exposition automatiques.
- En fonction des réglages effectués au menu **Réglage auto ISO**, il est possible que l'appareil n'accepte pas de temps d'obturation plus longs, car l'augmentation de la sensibilité ISO est prioritaire dans ce genre de cas.
- Pour éviter des prises de vue floues liées à des temps d'obturation plus longs, il est recommandé d'utiliser un trépied. En alternative, il est possible de sélectionner une plus haute sensibilité.

## MODE PRISE DE VUES (VIDÉO)

Les réglages décrits dans le présent chapitre sont valides uniquement pour le mode Vidéo. Ils font par conséquent partie du menu Vidéo et ils doivent alors toujours être ouverts et réglés à partir du mode Vidéo (voir le chapitre « Utilisation de l'appareil photo » à la section « Commande de menu »). Les options de menu portant le même nom au menu Photo en sont indépendantes.

### Remarques

- Il est possible de réaliser des enregistrements vidéo d'une durée maximale de 29 minutes sans interruption.
- La taille de fichier maximale pour les enregistrements vidéo ininterrompus est de 96 Go. Si l'enregistrement dépasse cette taille, la suite est automatiquement enregistrée dans un autre fichier (sans toutefois dépasser 29 min.).
- Comme pour les enregistrements vidéo, seule une partie de la surface du capteur est utilisée, la focale effective augmente, et les sections se réduisent de manière minime.
- Au mode Vidéo, certaines options de menu ne sont pas disponibles. Pour le signaler, le texte des lignes correspondantes est en gris.
- Autrement qu'en mode photo, le joystick sert en mode vidéo toujours exclusivement à la mise au point (mesure et enregistrement). Un couplage de la mesure de l'exposition et de la mesure de la distance n'a alors pas lieu et ce, indépendamment des méthodes de mesure choisies.

## MODE VIDÉO ET MODE CINE

Le mode Cine est configuré pour l'utilisation par des cinéastes professionnels. Une réduction à l'essentiel et l'utilisation de termes du monde du cinéma assurent une expérience d'utilisation continue.

Les programmes d'exposition (semi-)automatiques (P, A, S) ainsi que la régulation automatique de la photosensibilité (Auto ISO, Floating ISO) restent désactivés. L'indication de la photosensibilité s'effectue en ASA.

Le réglage des temps d'obturations ne s'effectue pas de manière absolue comme pour les autres modes vidéo, mais comme angle d'obturation (Shutter Angle) par rapport à la fréquence d'images sélectionnée.

En connexion avec des objectifs adéquats, le mode Cine du Leica SL2 permet par ailleurs l'utilisation de T-Stops, afin de garantir des situations d'exposition exactement identiques indépendamment de l'appareil photo.

Réglages par défaut : Vidéo

- ▶ Dans le menu principal, sélectionnez **Mode de prise de vue**
- ▶ Sélectionnez le réglage désiré (Vidéo, Cine)

### Remarque

- Les réglages relatifs à la photosensibilité (ISO/ASA), au diaphragme et aux temps d'obturation sont enregistrés indépendamment les uns des autres pour le mode Vidéo et pour le mode Cine.

## DÉMARRER/QUITTER LE MODE VIDÉO

Lors de la première mise en marche et après une réinitialisation aux réglages par défaut, l'appareil photo se trouve en mode Prise de vues photo. Le basculement entre les modes Photo et Vidéo est possible de deux manières :

### Par commande tactile

Variante 1

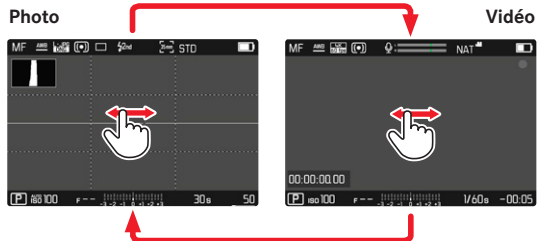

Variante 2

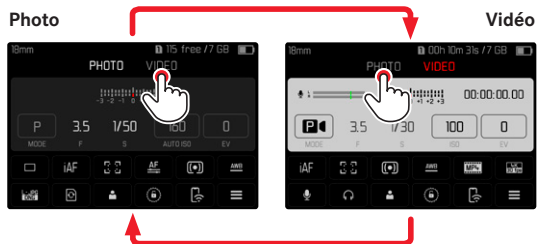

- La couleur de l'écran de statut change en conséquence.

### Par commande à touches

- ▶ Appuyez sur la touche FN dotée de la fonction **Photo - Vidéo**
  - Dans les paramètres par défaut, la touche **FN** se trouve derrière à gauche à côté de l'écran **(25)**.

### **Remarque**

- L'appareil photo passe au dernier mode réglé (photo ou vidéo).

## DÉMARRER/QUITTER LA PRISE DE VUE



- ▶ Appuyez sur le déclencheur
  - L'enregistrement vidéo démarre.
  - Le point clignote en rouge.
  - Le temps d'enregistrement tourne.
- ▶ Appuyez de nouveau sur le déclencheur
  - L'enregistrement vidéo se termine.
  - Le point s'allume en gris.

### Remarques

- La prise de vue en cours est affichée au Top-Display par un point au-dessous du mode de fonctionnement.
- Les réglages de base de prise de vue (voir p.94) doivent avoir lieu avant la prise de vue.
- Pendant l'enregistrement vidéo, aucun accès direct aux fonctions du menu n'est possible.

## MISE AU POINT (RECENTRAGE)

Avec le Leica SL2, la mise au point peut s'effectuer aussi bien automatiquement que manuellement. Lors de autofocus, 3 modes de service et 4 méthodes de mesure sont disponibles. Lors de l'utilisation d'objectifs MF, seul le réglage manuel est possible.

### ENREGISTRER DES VIDÉOS AVEC AF

En cas d'utilisation d'**AFs**, la mise au point est réalisée en cas de besoin. En cas d'utilisation d'**AFc** et d'**AF intelligent**, la zone dans le champ de mesure AF est constamment mise au point. La mise au point constante peut être empêchée au moyen d'une mémorisation de la valeur de mesure.

### ENREGISTRER DES VIDÉOS AVEC MF

La mise au point s'effectue manuellement au moyen de la bague de mise au point. En cas de besoin, il est possible d'effectuer une mesure AF avec le joystick (le mode de fonctionnement correspond à **AFs**).

### Remarque

- L'autofocus peut être supplanté manuellement à tout moment, en tournant la bague de réglage de la mise au point en maintenant enfoncé le déclencheur. Cette mise au point reste alors constante jusqu'à ce que le déclencheur soit relâché.



## MODES DE FONCTIONNEMENT AUTOFOCUS

Les modes de service AF suivants sont disponibles : **AFs**, **AFc** et **AF intelligent**. Le mode de service AF actuel est affiché dans la ligne d'en-tête.

Réglages par défaut : **AF intelligent**

- ▶ Dans le menu principal, sélectionnez **Mise au point**
- ▶ Sélectionnez **Mode de mise au point**
- ▶ Sélectionnez le réglage désiré  
(**AF intelligent**, **AFs**, **AFc**)

### AF INTELLIGENT

Convient pour tous les motifs. La caméra sélectionne automatiquement entre AFs et AFc.

#### AFs (single)

Adéquat lorsque la mise au point doit être maintenue constante pendant des périodes prolongées. Permet un plus grand contrôle de la mise au point et aide à éviter les mises au point erronées.

#### AFc (continuous)

Convient pour les motifs mobiles. La mise au point est adaptée constamment au motif dans le champ de mesure AF. Permet une commande intuitive de la mise au point, particulièrement en relation avec la Touche AF.

## COMMANDER AUTOFOCUS

### AF TACTILE

Pour les enregistrements vidéo, Touche AF permet un contrôle intuitif via la mise au point, même si le plus important motif se déplace en dehors du milieu de l'image.

#### Avec mode AFs

- ▶ Toucher l'écran directement à l'endroit souhaité et relâcher.
  - La mise au point s'effectue après le relâchement.

#### Avec mode AFc

- ▶ Maintenir le doigt sur l'écran et décaler dynamiquement
  - La mise au point est adaptée continuellement à la position du champ de mesure AF.

### ÉLIMINER LA MISE AU POINT CONTINUE

La mise au point ultérieure continue peut être éliminée à court terme en effectuant une mémorisation de la valeur de mesure. En fonction du mode de fonctionnement actif, les éléments de commande suivants sont utilisables :

AF intelligent	Déclencheur (appuyer et maintenir enfoncé)
	Joystick (enfoncer et maintenir enfoncé)
AFc	Joystick (enfoncer et maintenir enfoncé)

L'appareil photo enregistre le réglage de la mise au point. Il est ainsi plus facile de modifier le cadrage lorsque la mise au point est fixe. Tant que l'élément de commande est maintenu, la mise au point reste constante. La mise au point automatique s'effectue seulement après avoir relâché l'élément de commande.

## MÉTHODES DE MESURE AUTOFOCUS

Pour la mesure de la distance, différentes méthodes de mesure sont disponibles dans le mode AF. Une mise au point réussie est indiquée par un champ de mesure vert, une terminée sans succès par un rouge.

Réglages par défaut : **Multi-Zone**

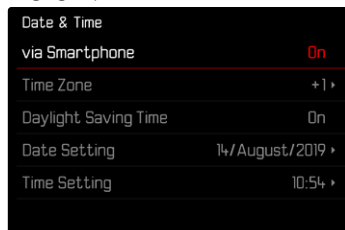

- ▶ Dans le menu principal, sélectionnez **Mise au point**
- ▶ Sélectionnez **Mode AF**
- ▶ Sélectionnez le réglage désiré

(**Multi-Zone**, **Spot**, **Champ**, **Zone**, **Poursuite**,  
**Identification des personnes**)

### Remarque

- La mise au point par AF peut échouer :
  - Si l'écart par rapport au motif visé est trop grand (le mode macro) ou trop faible.
  - Si le motif n'est pas assez éclairé

## MULTI-ZONE

Plusieurs champ de mesure sont saisis entièrement automatiquement.

## SPOT/CHAMP

Les deux méthodes de mesure ne s'appliquent qu'aux parties du motif au sein du champ de mesure AF correspondant. Les champs de mesure sont désignés par un petit cadre (champ de mesure) et/ou une croix (mesure spot). Grâce à sa plage de mesure particulièrement réduite, la mesure spot permet de se concentrer sur de très petits détails du motif. Pour cela, le champ de mesure doit être déplacé à un autre endroit.

La plage de mesure légèrement supérieure de la mesure de champ est moins critique lors de la visée, mais elle permet une mesure sélective.

- ▶ Déplacez le joystick dans la direction souhaitée  
ou
- ▶ Effleurez rapidement un endroit quelconque de l'écran  
(Si AF tactile est actif)

### Remarques

- Dans les deux cas, les champs de mesure restent à la dernière position qui leur a été attribuée, même en cas de changement de la méthode de mesure et de mise hors tension de l'appareil photo.
- Lors de la combinaison de la méthode de mesure de l'exposition **Spot** avec les méthodes de mesure AF **Spot** et **Champ**, un couplage des champs de mesure s'effectue. La mesure de l'exposition s'effectue ensuite sur la zone définie par le champ de mesure AF, même si celui-ci est décalé.

## ZONE

Dans cette méthode de mesure, certaines parties du motif sont enregistrées avec un groupe connexe de 5 x 5 zones.



Une fois le réglage effectué s'affichent les zones de mesure dans lesquelles les parties du motif sont nettes.

## POURSUITE

Cette variante de la mesure de champ aide lors de la saisie de motifs déplacés. Le motif au champ de mesure est constamment mis au point après qu'il a été saisi une fois.

- ▶ Positionnez ou déplacez le champ de mesure sur le motif souhaité (en faisant pivoter l'appareil photo ou en déplaçant le champ de mesure)
- ▶ Appuyez sur le déclencheur et maintenez-le enfoncé ou
- ▶ Enfoncez et maintenez enfoncé le joystick
  - Le motif est mis au point.
  - Le champ de mesure « poursuit » le motif enregistré et le motif est constamment mis au point.

### Remarque

- Cette méthode de mesure met constamment au point, même lorsque **AFS** a été réglé comme mode de service AF.

## POSITION DE DÉMARRAGE EN CAS DE POURSUITE

Réglages par défaut : **Centre**

Il est possible de constater sur quelle position la poursuite doit démarrer.

<b>Centre</b>	Centre de l'écran
<b>Dernière</b>	Position finale de la dernière poursuite
<b>Début</b>	Position initiale de la dernière poursuite

- ▶ Dans le menu principal, sélectionnez **Mise au point**
- ▶ Sélectionnez **Réglages de l'AF**
- ▶ Sélectionnez **Pos. initiale poursuite AF**
- ▶ Sélectionnez le réglage désiré  
(**Dernière**, **Début**, **Centre**)

## IDENTIFICATION DES PERSONNES (RECONNAISSANCE DES VISAGES)

L'identification des personnes est une extension de la reconnaissance des visages. Outre des échantillons biométriques de visages, ceux du corps sont aussi identifiés et utilisés pour la mise au point. Ainsi, une personne mesurée une fois peut être poursuivie de manière plus continue, même si le visage n'est pas visible pendant un court instant. Notamment en présence de plusieurs personnes dans l'image, cette fonction empêche ainsi également des « sauts » non désirés sur d'autres visages.

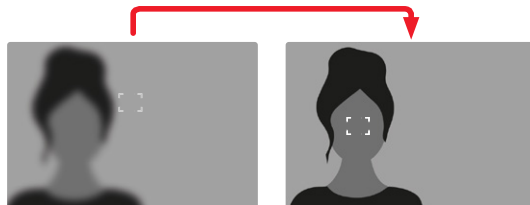

## RÉGLAGES AF

### SENSIBILITÉ

Détermine la sensibilité de la mesure du contraste.

Réglages par défaut : 0

- ▶ Dans le menu principal, sélectionnez **Mise au point**
- ▶ Sélectionnez **Réglages de l'AF**
- ▶ Sélectionnez **Sensibilité AF**
- ▶ Sélectionnez le réglage désiré  
(-3, -2, -1, 0, +1, +2, +3)

### VITESSE

Pour les motifs déplacés moins rapidement, il est indiqué de mettre la vitesse AF sur une valeur un peu plus basse. Ainsi, les modifications de mise au point trop abruptes sont évitées. Pour les motifs très mobiles, un haut réglage assure la mise au point correcte.

Réglages par défaut : 0

- ▶ Dans le menu principal, sélectionnez **Mise au point**
- ▶ Sélectionnez **Réglages de l'AF**
- ▶ Sélectionnez **Vitesse AF**
- ▶ Sélectionnez le réglage désiré  
(-5, -4, -3, -2, -1, 0, +1, +2, +3, +4, +5)

## RÉGLAGE RAPIDE AF

Le réglage rapide AF offre les fonctions suivantes :

- Changement rapide de la méthode de mesure AF
- Modification de la taille du champ de mesure pour la mesure du champ

L'image du viseur reste constamment visible pendant le réglage.

### OUVRIRE LE RÉGLAGE RAPIDE AF

- ▶ Appuyez longuement sur l'écran
  - Tous les affichages auxiliaires sont masqués.
  - Lorsque **Champ** est réglé comme méthode de mesure, des triangles rouges apparaissent sur deux angles du champ de mesure.



### MODIFIER LA TAILLE DU CHAMP DE MESURE AF

(uniquement **Champ**)

- ▶ Tournez la molette
- ou
- ▶ Rapprochez les doigts ou les écarter
  - La taille du champ de mesure AF est réglable en 3 niveaux.

### Remarque

- Le réglage rapide AF peut uniquement être ouvert lorsque la fonction **Touche AF** est active (voir p. 78).

## REPLACEMENT DE LA MÉTHODE DE MESURE AF

- ▶ Tournez la molette de réglage avant
  - Un menu à barres s'affiche sur le bord inférieur de l'écran.



- ▶ Sélectionnez la méthode de mesure désirée
  - Le réglage peut également s'effectuer avec la molette de réglage avant.
  - Le réglage est adopté automatiquement au bout d'env 3 s, le menu à barres disparaît.

### Remarque

- Pendant une prise de vue en cours, cette fonction n'est pas disponible.

## FONCTIONS AUXILIAIRES AF

### AGRANDISSEMENT EN MODE AF

Pour mieux estimer les réglages, l'agrandissement peut être ouvert indépendamment de la mise au point.

Pour cela, il faut affecter la fonction Agrandiss. à l'une des touches FN (voir p. 65).

#### Pour affecter la fonction à une touche FN

- ▶ Voir p. 65

#### Pour ouvrir l'agrandissement

- ▶ Appuyez sur la touche FN
  - Un cadrage agrandi apparaît. Sa position est régie en fonction de la position du champ de mesure AF.
  - Le rectangle à l'intérieur du cadre situé sur le côté droit symbolise l'agrandissement actuel ainsi que la position de la section montrée.
  - L'agrandissement démarre au 2e de 3 niveaux d'agrandissement.

#### Pour adapter le niveau d'agrandissement

- ▶ Tournez la molette/roue de réglage avant

#### Pour modifier la position de la section

- ▶ Lorsque l'agrandissement s'affiche à l'écran, un balayage vous permet de changer la position du détail du cliché à votre guise.  
ou

- ▶ Déplacez le joystick dans la direction souhaitée

#### Pour terminer l'agrandissement

- ▶ Appuyez sur le déclencheur

**Remarques**

- L'agrandissement reste actif jusqu'à ce qu'il soit terminé.
- Pendant une prise de vue en cours, cette fonction n'est pas disponible.

**LUMIÈRE AUXILIAIRE AF**

La lumière auxiliaire AF n'est pas active en mode vidéo.

**VALIDATION AF ACOUSTIQUE**

Il est possible de faire valider la mise au point réussie au mode AF par un signal sonore (voir p. 76).

**Remarque**

- Pendant une prise de vue en cours, cette fonction n'est pas disponible.

**MISE AU POINT MANUELLE (MF)**

La mise au point manuelle offre un contrôle plus élevé et elle est moins sujette aux erreurs de réglage pour les modes de fonctionnement AF.

- ▶ Dans le menu principal, sélectionnez **Mise au point**
- ▶ Sélectionnez **Mode de mise au point**
- ▶ Sélectionnez **MF**
- ▶ Démarrez la prise de vue
- ▶ Tournez la bague de réglage de la mise au point pour régler la mise au point souhaitée

**RÉGLAGES MF\***

Réglages par défaut : **Marche**

La vitesse du réglage MF peut être adaptée. Par exemple, pour un réglage sur **90°**, l'ensemble de la zone de mise au point est balayé à un quart de tour de la bague de réglage de la mise au point. Pour un réglage à **360°**, une rotation complète est nécessaire. Les plus petits angles permettent une adaptation plus rapide, les plus grands angles une plus précise.

- ▶ Dans le menu principal, sélectionnez **Mise au point**
- ▶ Sélectionnez **Réglages MF**
- ▶ Sélectionnez le réglage désiré

(**MF standard**, **90°**, **120°**, **150°**, **180°**, **210°**, **240°**, **270°**, **300°**, **330°**, **360°**, **Maximal**)

\* Cette fonction est disponible avec la mise à jour du microprogramme 2020. Les utilisateurs enregistrés sont informés automatiquement des mises à jour, voir p. 12 et p. 191. Sous réserve de modifications.

## FONCTIONS AUXILIAIRES MF

Pour la mesure de la distance manuelle, les fonctions auxiliaires suivantes sont disponibles.

### FOCUS PEAKING

Pour cette fonction auxiliaire, les bords d'éléments de motifs réglés de manière nette sont affichés en surbrillance.

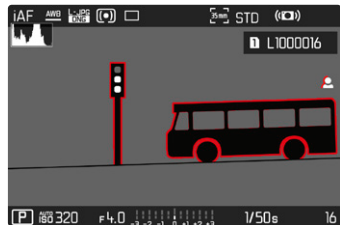

Si le Focus Peaking est actif, le symbole  apparaît à droite à l'image avec l'affichage de la couleur utilisée. La couleur du marquage est réglable. La sensibilité peut également être adaptée. L'activation de cette fonction est commandée via les profils d'information (voir p. 80).

#### Remarque

- L'identification des parties nettes du motif repose sur le contraste du motif, c'est-à-dire sur les différences clair-sombre. Ainsi, des éléments de motif à fort contraste peuvent être marqués incorrectement, bien qu'ils ne soient pas réglés de manière nette.

## AGRANDISSEMENT EN MODE MF

Plus les détails du motif sont agrandis, plus il est facile de juger de la netteté et plus la mise au point peut être précise. Cette fonction peut être activée automatiquement en cas de mise au point manuelle ou ouverte indépendamment de celle-ci.

### OUVERTURE AVEC LA BAGUE DE RÉGLAGE DE LA MISE AU POINT

En tournant la bague de réglage de la mise au point, un cadrage est affiché automatiquement en agrandi.

- ▶ Dans le menu principal, sélectionnez **Mise au point**
- ▶ Sélectionnez **Assistance mise au point**
- ▶ Sélectionnez **Grossiss. auto**
- ▶ Sélectionnez **Marche**
- ▶ Tournez la bague de réglage de la mise au point
  - Un cadrage agrandi apparaît. Sa position est régie en fonction de la position du champ de mesure AF.
  - Le rectangle à l'intérieur du cadre situé sur le côté droit symbolise l'agrandissement actuel ainsi que la position de la section montrée.
  - L'agrandissement démarre au 1er de 3 niveaux d'agrandissement.

#### Pour adapter le niveau d'agrandissement

- ▶ Tournez la molette/roue de réglage avant

#### Pour modifier la position de la section

- ▶ Lorsque l'agrandissement s'affiche à l'écran, un balayage vous permet de changer la position du détail du cliché à votre guise. ou
- ▶ Déplacez le joystick dans la direction souhaitée



## Pour terminer l'agrandissement

- ▶ Appuyez sur le déclencheur
- ou
- ▶ Réduisez l'agrandissement jusqu'à ce que la vue totale réapparaisse

## Remarques

- Env. 5 sec après le dernier tour de la bague de réglage de la mise au point, l'agrandissement est annulé automatiquement.
- Pendant une prise de vue en cours, cette fonction n'est pas disponible.

## AFFICHAGE DE LA DISTANCE

En cas de mise au point manuelle, les indications de distance sont affichées dans le Top-Display.

- Mode de mise au point MF : lorsque le déclencheur est actionné
- Mode de mise au point AF : lorsque le déclencheur est maintenu actionné et qu'ensuite la bague de mise au point est tournée

L'unité de mesure de l'affichage (m ou ft) est réglable, voir p. 71.

## SENSIBILITÉ ISO (Mode vidéo)

Le réglage ISO comprend une plage comprise entre ISO 50 et 50000, permettant ainsi un ajustement ciblé à toutes les situations.

Avec le réglage manuel de l'exposition, il existe une plus grande latitude pour utiliser le rapport temps d'obturation-diaphragme souhaité. Avec le réglage automatique, il est possible de définir des priorités.

Réglages par défaut : **ISO 100**

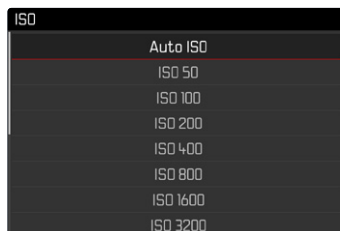

## VALEURS ISO FIXES

Il est possible de choisir des valeurs d'ISO 50 à ISO 50000 en 11 niveaux.

- ▶ Dans le menu principal, sélectionnez **ISO**
- ▶ Sélectionnez le réglage désiré

(ISO 50, ISO 100, ISO 200, ISO 400, ISO 800, ISO 1600, ISO 3200, ISO 6400, ISO 12500, ISO 25000, ISO 50000)

### Remarque

- En particulier en cas de valeurs ISO élevées et de traitement ultérieur de l'image, un bruit numérique et des lignes verticales et horizontales peuvent apparaître, notamment sur les surfaces de grande dimension uniformément claires du motif.

## RÉGLAGE AUTOMATIQUE :

La sensibilité est adaptée automatiquement à la luminosité extérieure et/ou aux combinaisons de diaphragmes à temps d'obturation prescrites. En association avec le mode Automatique avec priorité diaphragme, cela étend la plage de commande automatique de l'exposition.

- ▶ Dans le menu principal, sélectionnez **ISO**
- ▶ Sélectionnez **Auto ISO**

### Remarque

- Cette fonction n'est pas disponible en mode Cine.

## DÉLIMITATION DES PLAGES DE RÉGLAGE

Il est possible de régler une valeur ISO maximale, afin de délimiter la plage du réglage automatique (**Valeur ISO max.**). Par ailleurs, une durée d'exposition maximale peut également être réglée. Pour cela, le réglage automatique ainsi que des temps d'obturation fixes plus longs sont disponibles entre **1/30** s et **1/2000** s.

### LIMITER LA VALEUR ISO

Réglages par défaut : **6400**

- ▶ Dans le menu principal, sélectionnez **Réglage auto ISO**
- ▶ Sélectionnez **Valeur ISO max.**
- ▶ Sélectionnez la valeur souhaitée  
(100, 200, 400, 800, 1600, 3200, 6400, 12500, 25000, 50000)

### LIMITER LE TEMPS D'OBTURATION

Réglages par défaut : **Auto**

- ▶ Dans le menu principal, sélectionnez **Réglage auto ISO**
- ▶ Sélectionnez **Limitation du temps d'exposition**
- ▶ Sélectionnez la valeur souhaitée  
(Auto, 1/2000, 1/1000, 1/500, 1/250, 1/125, 1/60, 1/30)

## FLOATING ISO

Cette fonction complète Auto ISO. Avec de nombreux objectifs de zoom, l'intensité lumineuse change en cas de modifications de la focale. Dans cette situation, Floating ISO adapte la sensibilité par échelonnement fin, assurant en même temps qu'aux modes d'exposition (semi)-automatiques, les réglages sélectionnés de la valeur de diaphragme et du temps d'obturation demeurent constants. Ainsi, il est possible d'éviter des sauts de clarté visibles, particulièrement en cas d'images vidéo.

Réglages par défaut : **Marche**

- ▶ Dans le menu principal, sélectionnez **Floating ISO**
- ▶ Sélectionnez **Marche**

### Remarques

- **Floating ISO** ne peut fonctionner que si le réglage ISO initial permet une modification, c'est-à-dire si le réglage ISO utilisé n'est pas déjà d'emblée le plus élevé ou le plus faible. Si c'est la cas, le symbole d'avertissement **Floating ISO** s'affiche.
- Cette fonction n'est pas disponible en mode Cine.

## SENSIBILITÉ ASA (Mode cine)

En mode Cine, le réglage de la sensibilité s'effectue en règle générale manuellement. L'option de menu **Exposure Index** remplace l'option de menu **ISO**. L'indication s'effectue en unités ASA. Le réglage automatique (Auto ISO/Floating ISO) n'est pas disponible. Réglages par défaut : **400 ASA**

- ▶ Dans le menu principal, sélectionnez **ISO**
- ▶ Sélectionnez le réglage désiré

**(50 ASA, 100 ASA, 200 ASA, 400 ASA, 800 ASA, 1600 ASA, 3200 ASA,  
6400 ASA, 12500 ASA, 25000 ASA, 50000 ASA)**

## BALANCE DES BLANCS

La balance des blancs assure un rendu des couleurs neutre, quelle que soit la lumière. Son fonctionnement consiste à indiquer à l'avance à l'appareil la couleur devant être reproduite en blanc.

Il existe pour cela quatre possibilités :





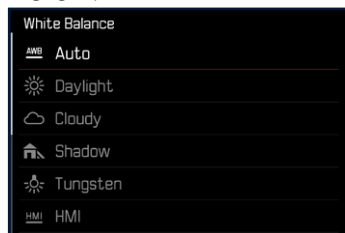



- commande automatique
- préréglages fixes
- réglage manuel par mesure
- réglage direct de la température des couleurs

Réglages par défaut : **Auto**



## COMMANDE/PARAMÉTRAGES FIXES AUTOMATIQUES

- **Auto** : pour la commande automatique qui assure des résultats neutres dans la plupart des situations.
- Préréglages fixes pour les sources de lumière les plus courantes :

 <b>Soleil</b>	pour les prises de vue en extérieur par temps ensoleillé
 <b>Nuageux</b>	pour les prises de vue en extérieur sous un ciel couvert
 <b>Ombre</b>	pour les prises de vue en extérieur avec un motif principal dans l'ombre
 <b>Éclairage artificiel</b>	pour les prises de vues en intérieur avec un éclairage (principalement) par lampe à incandescence
 <b>HMI</b>	pour les prises de vue en intérieur avec un éclairage (principalement) par lampe halogène
 <b>Néon [chaud]</b>	pour des prises de vue en intérieur avec un éclairage (principalement) par tubes fluorescents avec une lumière de couleur chaude
 <b>Néon [froid] :</b>	pour des prises de vue en intérieur avec un éclairage (principalement) par tubes fluorescents avec une lumière de couleur froide
 <b>Flash</b>	pour les prises de vue avec flash

- ▶ Dans le menu principal, sélectionnez **Balance des blancs**.
- ▶ Sélectionnez le réglage désiré

## RÉGLAGE MANUEL PAR MESURE

( Carte de Gris neutre /  Carte de gris Live view)

La variante  Carte de Gris neutre est la mieux adaptée pour les motifs sur lesquels une zone de couleur gris neutre ou blanc pur est identifiable clairement. Si ce n'est pas le cas ou si la mesure doit s'effectuer sur la base d'un détail décentré,

 Carte de gris Live view est mieux adapté.

### Remarque

- Une valeur déterminée de cette manière reste mémorisée (c'est-à-dire qu'elle est utilisée pour toutes les prises de vues suivantes), jusqu'à ce qu'une nouvelle mesure soit effectuée ou un autre réglage de la balance des blancs soit sélectionné.

## CARTE DE GRIS NEUTRE

Cette variante de mesure recense toutes les teintes de couleur dans le champ de mesure, à partir desquelles elle calcule une valeur de gris moyenne.

- ▶ Dans le menu principal, sélectionnez **Balance des blancs**.
- ▶  Sélectionnez **Carte de Gris neutre**
  - Sur l'écran s'affichent :
    - l'image basée sur la balance des blancs automatique
    - un cadre au centre de l'image

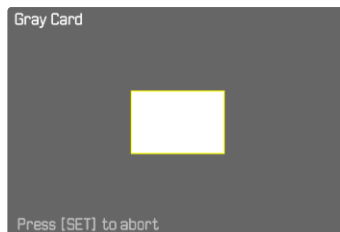

- ▶ Orienter le champ de mesure sur une surface blanche ou gris neutre
  - L'image de l'écran se modifie dynamiquement en raison de la surface de référence dans le cadre.

### Pour effectuer la mesure

- ▶ Déclenchez
- ou
- ▶ Appuyez sur le joystick/la molette
  - La mesure est effectuée.

### Pour annuler la mesure

- ▶ Appuyez sur la touche **FN** **(25)**

## CARTE DE GRIS LIVE VIEW

Cette variante de mesure recense uniquement la teinte de couleur adéquate avec le champ de mesure, à partir de laquelle elle calcule la valeur de gris.

- ▶ Dans le menu principal, sélectionnez **Balance des blancs**.
- ▶ Sélectionnez **Carte de gris Live view**
  - Sur l'écran s'affichent :
    - l'image basée sur la balance des blancs automatique
    - une croix au centre de l'image,

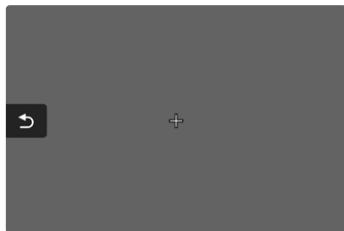

- ▶ Orienter le champ de mesure sur une surface blanche ou gris neutre

### Pour décaler le champ de mesure AF

- ▶ Déplacez le joystick dans la direction souhaitée

### Pour effectuer la mesure

- ▶ Déclenchez

ou

- ▶ Appuyez sur le joystick/la molette
  - La mesure est effectuée

### Pour annuler la mesure

- ▶ Appuyez sur la touche **FN (25)**

## RÉGLAGE DIRECT DE LA TEMPÉRATURE DES COULEURS

Il est possible de régler directement des valeurs entre 2000 et 11 500 K (Kelvin). Vous disposez ainsi d'une très large plage, qui couvre la plupart des températures de couleur existant dans la pratique et dans laquelle vous pouvez adapter le rendu des couleurs, de manière très détaillée, aux couleurs existantes et à vos goûts personnels.

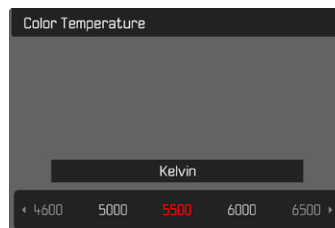

- ▶ Dans le menu principal, sélectionnez **Balance des blancs**.
- ▶ Sélectionnez **Température de couleur**
- ▶ Sélectionnez la valeur souhaitée

## EXPOSITION

Le réglage de l'exposition s'effectue dynamiquement avec les deux molettes de réglage. De manière générale, la molette commande le diaphragme et la molette de réglage avant le temps d'obturation. En cas de réglage semi-automatique de l'exposition, la molette de réglage « libre » sert à accéder rapidement à la correction de l'exposition. L'affectation peut être adaptée, voir p. 66.

Les réglages de la luminosité peuvent être effectués rapidement via l'écran de statut.

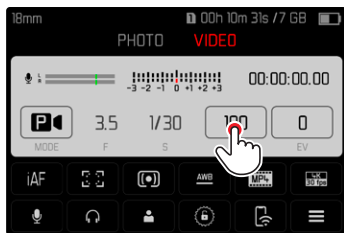

- ▶ Effleurez rapidement le champ de commande souhaité
  - Le champ de commande actif est mis sur fond rouge.
  - Au lieu de la balance de l'exposition, une bande de réglage apparaît. Un point marque le réglage actuel. Au-dessus du point, le réglage actuel est affiché.

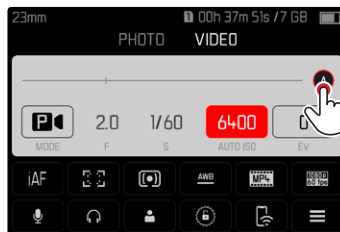
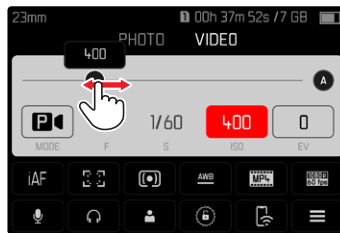

- ▶ Effleurez rapidement la bande de réglage à l'endroit souhaité ou déplacez le point à l'endroit souhaité

## MÉTHODES DE MESURE DE L'EXPOSITION

Les options possibles de méthodes sont la mesure spot, la mesure accentuée au centre et la mesure multi-zone.

Réglages par défaut : **Multi-Zone**

- ▶ Dans le menu principal, sélectionnez **Mesure de l'exposition**
- ▶ Sélectionnez la méthode de mesure désirée  
(**Spot**, **Mesure centr. pondérée**, **Multi-Zone**)
  - La méthode de mesure réglée est indiquée dans la ligne du haut de l'image de l'écran.

### Remarques

- Les informations d'exposition (valeur ISO, diaphragme, temps d'obturation et balance de l'exposition avec échelle de correction de l'exposition) aident à la définition des réglages nécessaires pour une exposition correcte.
- Les affichages les plus importants (valeur ISO, diaphragme et temps d'obturation) apparaissent également à l'écran Top-Display.

## MESURE SPOT –

Cette méthode de mesure est exclusivement concentrée sur une petite zone au centre de l'image. Lors de la combinaison de la méthode de mesure de l'exposition **Spot** avec les méthodes de mesure AF **Spot** et **Champ**, un « couplage » des champs de mesure s'effectue. La mesure de l'exposition s'effectue ensuite sur la zone définie par le champ de mesure AF, même si celui-ci est décalé.

## MESURE PONDÉRÉE CENTRALE –

Cette méthode prend en compte l'intégralité du champ de l'image. Cependant les éléments situés au centre du motif jouent un rôle beaucoup plus déterminant que les zones situées en bordure dans le calcul de la valeur de l'exposition.

## MESURE À CHAMPS MULTIPLES –

Cette méthode de mesure repose sur la saisie de plusieurs valeurs de mesure. Celles-ci sont calculées en fonction de la situation à l'aide d'un algorithme et renvoient une valeur d'exposition adaptée au rendu mesuré du motif principal présumé.



## MODES D'EXPOSITION

Quatre modes vidéo sont disponibles :

- Automatisation programmé (**P**)
- Mode automatique avec priorité diaphragme (**A**)
- Automatisation avec priorité au temps de pose (**S**)
- Réglage manuel (**M**)

Par ailleurs, avec le mode Cine, il existe un autre mode de fonctionnement, pleinement manuel.

### Remarques

- En cas d'utilisation d'objectifs avec diaphragme (p. ex. objectifs Leica M), seuls les modes d'exposition **A** (mode automatique avec priorité diaphragme) et **M** (réglage manuel) sont disponibles.
- Dans ces cas-là, la valeur de diaphragme qui s'affiche est **F0.0**.
- Pour tous les modes d'exposition, on notera que les temps d'obturation réglables et/ou disponibles pour le réglage automatique dépendent de la fréquence d'images choisie (voir p. 96).
- Lorsqu'Auto ISO est actif, l'adaptation dynamique de la valeur ISO est utilisée pour le réglage de l'exposition. Selon le mode d'exposition sélectionné, le réglage ISO automatique interagit ici avec des réglages de diaphragme et/ou de temps d'obturation régulés automatiquement.

## SÉLECTION DU MODE DE FONCTIONNEMENT

### Par molette

- ▶ Appuyez sur la molette
  - Le mode de fonctionnement actuel apparaît sur le Top-Display. Le mode de fonctionnement actuel est marqué en rouge à l'écran.
- ▶ Tournez la molette pour sélectionnez le mode souhaité
  - Sur le Top-Display et sur l'écran, l'affichage du mode de fonctionnement change en conséquence. Les modes de fonctionnement peuvent être atteints en tournant dans les deux sens.
  - Environ 2 s après le dernier tour de la molette, le mode de fonctionnement sélectionné est pris en compte automatiquement.

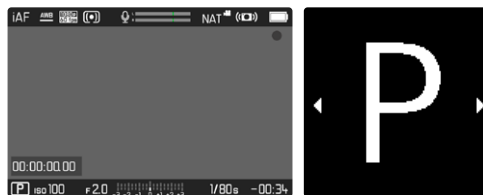

**Pour prendre en compte immédiatement le mode de fonctionnement sélectionné**

- ▶ Appuyez sur la molette / le joystick
- ou
- ▶ Appuyez sur le déclencheur

Par l'écran de statut

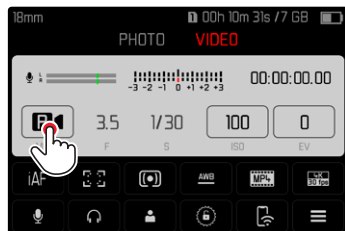

- ▶ Effleurez rapidement le champ de commande

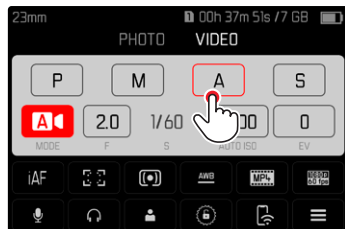

- ▶ Effleurez rapidement le mode d'exposition souhaité

## RÉGLAGE ENTIÈREMENT AUTOMATIQUE DE L'EXPOSITION – P

### AUTOMATISME PROGRAMMÉ – P

L'exposition est commandée par le réglage automatique du temps d'obturation et du diaphragme.

La correction de l'exposition et le niveau de la prise de vue peuvent être commandés directement via les molettes de réglage.

- ▶ Sélectionnez le mode **P** (voir p. 161)
- ▶ Le cas échéant, paramétrez la correction de l'exposition
- ▶ Démarrez la prise de vue

## RÉGLAGE SEMI-AUTOMATIQUE DE L'EXPOSITION – A/S

### MODE AUTOMATIQUE AVEC PRIORITÉ DIAPHRAGME – A

Le mode automatique avec priorité diaphragme règle automatiquement l'exposition en fonction de la valeur de diaphragme réglée manuellement. Il est donc particulièrement adapté aux prises de vue dans lesquelles la profondeur de champ est un élément décisif pour la composition de l'image.

Avec une valeur de diaphragme aussi petite, il est possible de réduire la zone de la profondeur de champ. Ainsi, la zone sur laquelle la mise au point a lieu se met plus fortement en relief devant un arrière-plan non mis au point. Inversement, avec une valeur de diaphragme plus grande, il est possible d'agrandir la zone de la profondeur de champ. Ceci est indiqué lorsque tout de l'avant à l'arrière-plan doit être restitué de manière nette.

Le temps d'obturation sélectionné est maintenu constant pendant la prise de vue.

- ▶ Sélectionnez le mode **A** (voir p. 161)
- ▶ Configurez la valeur de diaphragme désirée
- ▶ Démarrez la prise de vue

### AUTOMATISME AVEC PRIORITÉ AU TEMPS DE POSE – S

L'automatisme avec priorité au temps de pose gère automatiquement l'exposition en fonction du temps d'obturation présélectionné manuellement. Le temps d'obturation sélectionné est maintenu constant pendant la prise de vue.

- ▶ Sélectionnez le mode **S** (voir p. 161)
- ▶ Sélectionnez le temps d'obturation désiré
- ▶ Démarrez la prise de vue



## RÉGLAGE MANUEL DE L'EXPOSITION – M

Le réglage manuel du temps d'obturation et du diaphragme est indiqué :

- pour maintenir constant les réglages de la luminosité entre différentes prises de vue
  - pour pouvoir maintenir constant les réglages de la luminosité pendant la prise de vue, notamment en relation avec des valeurs ISO fixes
- ▶ Sélectionnez le mode **M** (voir p.161)
  - ▶ Réglez l'exposition souhaitée.
    - La compensation d'exposition s'effectue à l'aide de la graduation de la balance de l'exposition.

- ▶ Déclenchez

Affichages de la balance de l'exposition :

	Exposition correcte
	Sous-exposition ou surexposition autour de la mesure indiquée
	Sous- et/ou surexposition de plus de 3 EV (Exposure Value = Valeur d'exposition)

## CORRECTION DE L'EXPOSITION

Des valeurs de correction de l'exposition peuvent être réglées sur une plage de  $\pm 3$  EV (EV : Exposure Value = valeur d'exposition). Les valeurs disponibles dépendent du réglage global **Incrément EV** (voir p. 79).

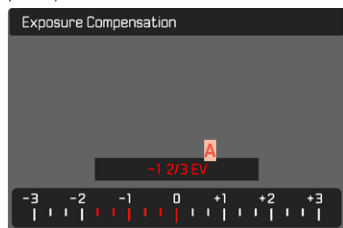

**A** Valeur de correction paramétrée (marques pour 0 = off)

- ▶ Dans le menu principal, sélectionnez **Correction de l'exposition**
  - Sur l'écran s'affiche une graduation en guise de sous-menu.
- ▶ Réglez la valeur souhaitée sur la graduation
  - La valeur réglée est affichée via la graduation.
  - Pendant le réglage, vous pouvez observer son effet sur l'image à l'écran, qui devient plus sombre ou plus claire.

## Remarques

- Aux trois modes d'exposition (semi-)automatiques, cette fonction est affectée à l'une des molettes de réglage et par conséquent rapidement accessible (voir p. 66).
- La correction de l'exposition réglée est affichée par une marque sur l'échelle de correction de l'exposition dans la ligne de bas de page (voir p. 26).
- Pour les corrections réglées, le principe suivant s'applique, indépendamment de leur réglage d'origine : elles restent valables jusqu'à ce qu'elles soient remises à 0 manuellement, c'est-à-dire même si l'appareil a été arrêté et remis en marche dans l'intervalle.
- Des modifications du réglage **Incrément EV** (voir p. 79) entraînent la suppression d'une correction paramétrée, c'est-à-dire que dans ces cas-là, celle-ci est automatiquement remise à 0.



## MODE LECTURE

Il existe deux fonctions de lecture indépendantes l'une de l'autre :

- affichage rapide directement après la prise de vue (prévisualisation)
- mode lecture normal en vue de l'affichage illimité dans le temps et de la gestion des prises de vue enregistrées

Aussi bien la commutation entre le mode Prise de vue et le mode lecture que la plupart des actions dans ces modes peuvent se faire au choix par commande gestuelle ou à touches. Vous trouverez de plus amples informations sur les gestes disponibles voir p.51.

### Remarques

- Les prises de vue ne sont pas tournées automatiquement au mode lecture, afin de toujours utiliser la totalité de la surface de l'écran pour l'affichage.
- Les photos qui n'ont pas été prises avec cet appareil ne pourront peut-être pas être lues avec celui-ci.
- Il peut arriver que l'image à l'écran ne présente pas la qualité habituelle ou que l'écran reste noir et n'affiche que le nom du fichier.
- Vous pouvez basculer à tout moment entre le mode Lecture et le mode Prise de vues en appuyant sur le déclencheur.

## ÉLÉMENTS DE COMMANDE EN MODE LECTURE

### ÉLÉMENTS DE COMMANDE SUR L'APPAREIL PHOTO

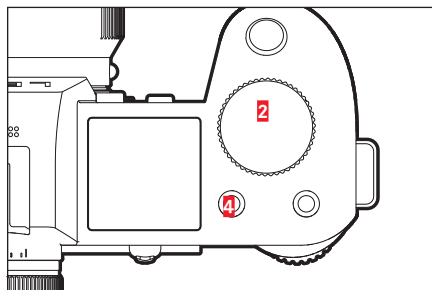
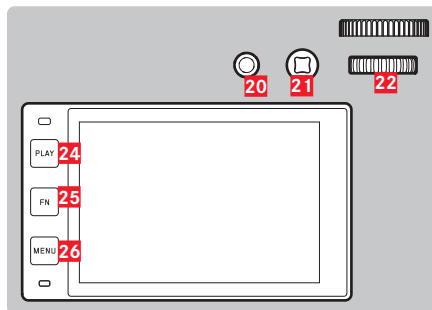

- |   |   |
|---|---|
| <b>2</b> Molette de réglage avant       | <b>22</b> Molette                               |
| <b>4</b> Touche FN en haut à gauche     | <b>24</b> Touche <b>PLAY</b>                    |
| <b>20</b> Touche FN en haut à l'arrière | <b>25</b> Touche <b>FN</b> à gauche à l'arrière |
| <b>21</b> Joystick                      | <b>26</b> Touche <b>MENU</b>                    |

## TOUCHES FN EN MODE LECTURE

Les touches FN ont des fonctions affectées définitivement en mode lecture ou elles sont sans fonctions.

Des fonctions sont affectées aux touches FN suivantes :

Touche <b>FN</b> à gauche à l'arrière <b>(25)</b>	Changer de profil d'information
Touche FN en haut à l'arrière <b>(20)</b>	EVF-LCD
Touche FN en haut à gauche <b>(4)</b>	Marquer les photos (Classer)

## ÉLÉMENTS DE COMMANDE SUR L'ÉCRAN

En règle générale, les éléments de commande sur l'écran peuvent être utilisés intuitivement par commande tactile. Cependant, ils sont aussi sélectionnables en appuyant sur une des trois touches à gauche de l'écran. Lorsqu'ils apparaissent dans la ligne du haut, un symbole affiche la touche correspondante à côté de l'élément de commande. Lorsqu'ils apparaissent directement en bordure de l'écran, ils sont positionnés directement à côté de la touche correspondante.

Par exemple, le symbole Retour ↵ peut être sélectionné de deux manières :

- Appuyez brièvement directement sur le symbole Retour
- Appuyez sur la touche respective (touche supérieure = touche **PLAY**)



- A** Élément de commande « Retour »
- B** Élément de commande « Supprimer »
- C** Affichage de la touche respective

## DÉMARRER/QUITTER LE MODE LECTURE

Par commande tactile

- Balayez vers le haut/bas

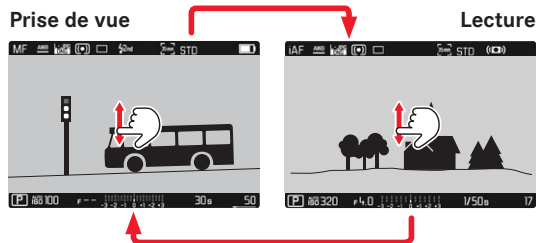

Par commande à touches

- Appuyez sur la touche **PLAY**
  - Sur l'écran apparaît la dernière photo réalisée.
  - En l'absence de fichier image sur la carte mémoire insérée, le message suivant s'affiche : **Aucune photo valide à afficher.**
  - En fonction de la représentation actuelle, la touche **PLAY** a différentes fonctions :

Situation de départ	Après pression sur la touche <b>PLAY</b>
Lecture plein écran d'une prise de vue	Mode Prise de vues
Lecture d'un détail agrandi/de plusieurs prises de vue de petite taille	Lecture plein écran de la prise de vue

## SÉLECTION/DÉFILEMENT DES CLICHÉS

Les prises de vue sont disposées en une rangée horizontale. Si la rangée de prises de vue arrive à la fin lors du défilement, l'affichage saute à l'autre extrémité. Toutes les prises de vue peuvent ainsi être atteintes dans les deux sens.

### INDIVIDUELLEMENT

Par commande tactile

- Balayez vers la gauche/droite

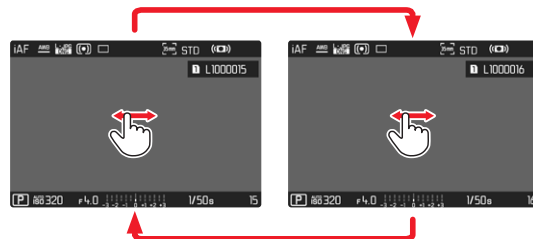

Par commande à touches

- Déplacez le joystick vers la gauche/droite  
ou
- Tournez la molette



## CONTINU

- ▶ Balayez vers la gauche/droite et gardez le doigt sur le bord de l'écran
  - Les prises de vue suivantes avancent uniformément.

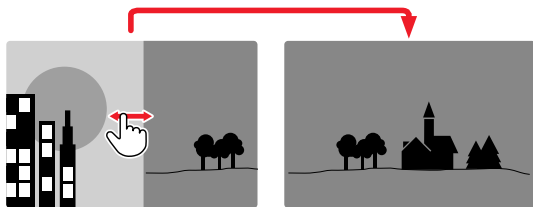

## AFFICHAGE INFO EN MODE LECTURE

En mode Lecture, les mêmes profils d'informations sont disponibles qu'en mode Prise de vue. Quel type de profil d'information est actuellement actif est cependant enregistré de manière indépendante. Il est ainsi possible par exemple d'utiliser en mode Lecture un profil d'information « vide » complètement sans affichages auxiliaires, sans devoir les régler de nouveau lors du passage au mode Prise de vue. Au sujet des possibilités de réglage et pour les autres indications, voir p. 80. Les fonctions auxiliaires **Grille** et **Horizontalité** ne sont pas affichées en mode Lecture.

## AFFICHAGE DES FONCTIONS AUXILIAIRES

Pour passer d'un profil d'information à l'autre

- ▶ Enfoncez la touche **FN** à gauche à l'arrière **(25)**

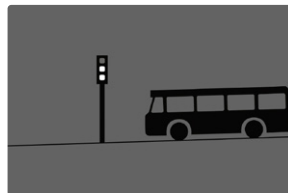

Profil d'information vide



Uniquement informations de prise de vue (**Barres d'information**)

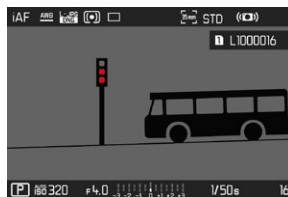

**Détourage / hachures** +  
**Barres d'information**

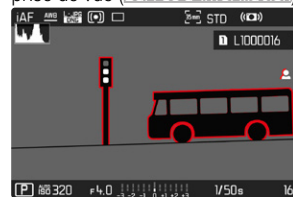

**Barres d'information,**  
**Focus Peaking, Histogramme**

## AGRANDISSEMENT D'UN DÉTAIL

En vue d'une estimation plus précise, il est possible d'ouvrir et d'agrandir une section librement choisie d'un cliché d'image. L'agrandissement s'effectue en quatre incréments avec la molette de réglage avant ou en continu avec la commande tactile.

Par commande tactile

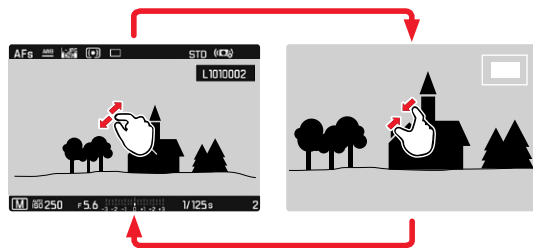

- ▶ Rapprochez les doigts / écartez les doigts
  - La partie centrale de la prise de vue sera agrandie.



- ▶ Lorsque l'agrandissement s'affiche à l'écran, un balayage vous permet de changer la position du détail du cliché à votre guise.
  - Le rectangle à l'intérieur du cadre situé sur le côté droit symbolise l'agrandissement actuel ainsi que la position de la section montrée.



- ▶ Appuyez deux fois
  - Change entre l'agrandissement maximal sur la zone effleurée et la vue en image pleine normale.

## Par commande à touches

- ▶ Tournez la molette de réglage avant (dans le sens des aiguilles d'une montre : augmenter l'agrandissement, dans le sens inverse des aiguilles d'une montre, réduire l'agrandissement)
- ▶ Appuyez sur la molette / le joystick
  - Change entre l'agrandissement maximal et la vue en image pleine normale.
- ▶ Avec le joystick, déplacez à votre guise la position de la section sur l'image agrandie
  - Le rectangle à l'intérieur du cadre situé sur le côté droit symbolise l'agrandissement actuel ainsi que la position de la section montrée.

Même si le cliché est agrandi, vous pouvez passer directement à un autre cliché qui s'affiche alors directement au même coefficient d'agrandissement.

- ▶ Faire tourner la molette vers la droite/gauche

## Remarques

- Vous ne pourrez peut-être pas agrandir des clichés pris avec un autre modèle d'appareil photo.
- Il n'est pas possible d'agrandir les enregistrements vidéo.

## AFFICHAGE SIMULTANÉ DE PLUSIEURS CLICHÉS

Pour un meilleur aperçu ou pour trouver plus facilement un cliché recherché, il est possible d'afficher plusieurs prises de vue réduites simultanément dans un affichage de liste. Les affichages de liste disponibles comportent 12 et 30 prises de vue.

### Par commande tactile

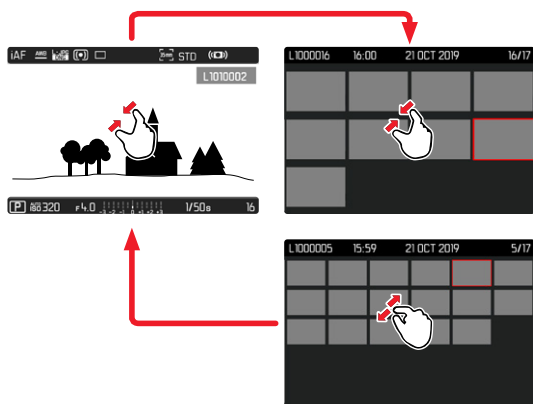

- ▶ Rapprochez les doigts
  - La vue passe à l'affichage de 12, puis de 30 prises de vue.

### Pour parvenir à d'autres prises de vue

- ▶ Balayez vers le haut/bas

Par commande à touches

- ▶ Tournez la molette de réglage avant dans le sens inverse des aiguilles d'une montre
  - 12 prises de vue s'affichent simultanément. En continuant à tourner, vous pouvez afficher simultanément 30 prises de vue.

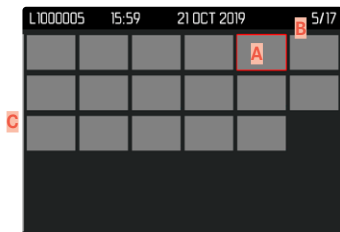
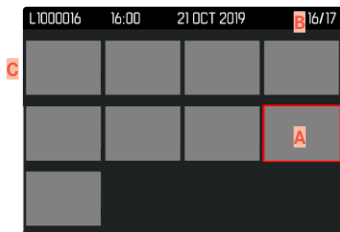

- A** Prise de vue sélectionnée actuellement
- B** Numéro de la prise de vue sélectionnée actuellement
- C** Barre de défilement

Le cliché sélectionné actuellement est caractérisé par le cadre rouge et peut être sélectionné pour être consulté.

Pour passer d'un cliché à l'autre

- ▶ Déplacez le joystick dans la direction souhaitée  
ou
- ▶ Tournez la molette

Pour afficher le cliché dans sa taille normalePar commande tactile

- ▶ Écartez les doigts  
ou
- ▶ Effleurez rapidement la prise de vue souhaitée

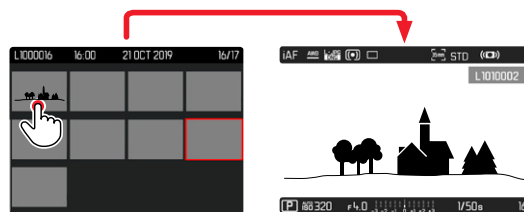

Par commande à touches

- ▶ Tournez la molette de réglage avant dans le sens des aiguilles d'une montre  
ou
- ▶ Appuyez sur le joystick, la molette ou la touche **PLAY**



## SÉLECTION/ÉVALUATION DES CLICHÉS

Les clichés peuvent être sélectionnés comme favoris, pour pouvoir les retrouver plus rapidement, ou pour simplifier l'effacement ultérieur de plusieurs clichés. La sélection est aussi bien possible en vue normale que dans les affichages de liste.

### Pour sélectionner des clichés

- ▶ Appuyez sur la touche FN en haut à gauche 
  - La prise de vue est marquée d'une . Le symbole apparaît en consultation en vue normale tout à droite dans la ligne du haut, en affichage de liste dans l'angle supérieur gauche des clichés en miniature.

### Pour annuler la sélection

- ▶ Appuyez sur la touche FN en haut à gauche 
  - Le marquage  disparaît.

## EFFACEMENT DES PRISES DE VUE

Pour l'effacement des prises de vue, il y a plusieurs possibilités :

- effacer les prises de vue une à une
- effacer plusieurs prises de vue
- effacer toutes les prises de vue non sélectionnées/non évaluées
- effacer toutes les prises de vue

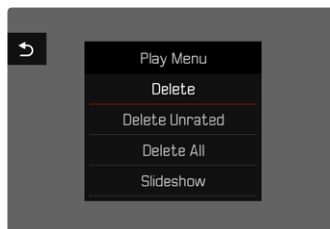

### Remarque importante

- Vous ne pouvez plus ouvrir les prises de vue après leur effacement.

## EFFACER LES PRISES DE VUE UNE À UNE

- ▶ Appuyez sur la touche **MENU**
- ▶ Dans le menu de lecture, sélectionnez **Supprimer**
  - L'écran d'effacement s'affiche.



- ▶ Sélectionnez le symbole d'effacement 
  - Pendant la procédure d'effacement, la LED clignote. Ceci peut durer un moment.
  - Puis la prise de vue suivante s'affiche. Toutefois si la carte mémoire ne comporte pas d'autre prise de vue, le message suivant apparaît : **Aucune photo valide à afficher.**

### Pour annuler l'effacement et retourner au mode lecture normal

- ▶ Sélectionnez le symbole de retour 

### Remarques

- L'écran d'effacement ne peut pas être ouvert à partir de l'affichage de liste, puisque la fonction de menu **Supprimer** du menu de lecture n'est pas disponible dans ce contexte.
- Même quand l'écran d'effacement est actif, les fonctions « Défilement » et « Agrandir » sont disponibles à tout moment.

## EFFACEMENT DE PLUSIEURS PRISES DE VUE

Dans une liste d'effacement avec douze prises de vue en miniature, il est possible de sélectionner plusieurs clichés, puis de les effacer d'un coup. Elle est accessible par deux moyens.

- ▶ Tournez la molette de réglage avant dans le sens inverse des aiguilles d'une montre
  - L'affichage de liste s'affiche.
- ▶ Appuyez sur la touche **MENU**
- ▶ Dans le menu de lecture, sélectionnez **Supprimer plusieurs**
  - La liste d'effacement s'affiche.

ou

- ▶ Appuyez sur la touche **MENU**
- ▶ Dans le menu de lecture, sélectionnez **Supprimer**
  - L'écran d'effacement s'affiche.
- ▶ Tournez la molette de réglage avant dans le sens inverse des aiguilles d'une montre
  - La liste d'effacement s'affiche.



Dans cette liste il est possible de sélectionner autant de prises de vue voulues.

#### Pour sélectionner des clichés à effacer

- ▶ Sélectionnez la prise de vue souhaitée
  - ▶ Appuyez sur le joystick/la molette
- ou
- ▶ Effleurez rapidement la prise de vue souhaitée
    - Les clichés sélectionnés pour effacement sont marqués avec un symbole d'effacement  rouge.

#### Pour effacer les clichés sélectionnés

- ▶ Sélectionnez le symbole d'effacement 
  - La demande **Supprimer tous les fichiers marqués ?** apparaît.
- ▶ Sélectionnez **Oui**

#### Pour annuler l'effacement et retourner au mode lecture normal

- ▶ Sélectionnez le symbole de retour 

## EFFACER TOUTES LES PRISES DE VUE

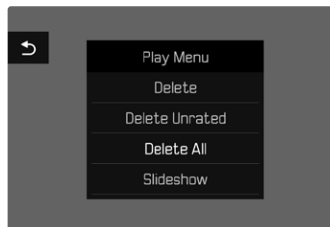

- ▶ Appuyez sur la touche **MENU**
- ▶ Dans le menu de lecture, sélectionnez **Supprimer toutes**
  - La demande **Supprimer tous les fichiers ?** apparaît.
- ▶ Sélectionnez **Oui**

#### Remarque

- Une fois la suppression effectuée, le message suivant s'affiche **Aucune photo valide à afficher**. Si la procédure de suppression a échoué, la photo initiale s'affiche à nouveau. Lors de la suppression de plusieurs ou de toutes les photos, un écran d'information peut s'afficher en raison du délai nécessaire au traitement des données.

## EFFACER LES PRISES DE VUE NON ÉVALUÉES

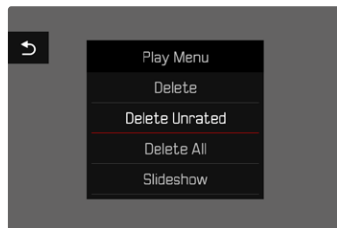

- ▶ Appuyez sur la touche **MENU**
- ▶ Dans le menu de lecture, sélectionnez **Suppr. photos non éval.**
  - La demande **Voulez-vous vraiment effacer tous les fichiers non évalués ?** apparaît.
- ▶ Sélectionnez **Oui**

### Remarque

- Pendant l'effacement, la LED clignote. Puis apparaît la prise de vue marquée suivante. Toutefois si la carte mémoire ne comporte pas d'autre prise de vue, le message suivant apparaît : **Aucune photo valide à afficher.**

## VISIONNEMENT DE LA DERNIÈRE PRISE DE VUE

Les enregistrements photo peuvent être affichés directement après la prise de vue, afin de contrôler de manière exemplairement rapide et facile le succès de la prise de vue. La durée de l'affichage automatique peut être réglée.

- ▶ Dans le menu principal, sélectionnez **Aperçu**
- ▶ Sélectionnez la fonction ou la durée souhaitée (**Arrêt**, **1 s**, **3 s**, **5 s**, **Permanente**, **Obturateur enfoncé**)

**Permanente** : La dernière prise de vue est affichée jusqu'à ce que la lecture automatique soit terminée en appuyant sur la touche **PLAY** ou en effleurant le déclencheur.

**Obturateur enfoncé** : La dernière prise de vue est affichée tant que le déclencheur est maintenu enfoncé.

### Remarques

- Pendant la durée de l'aperçu, différents éléments de commande passent au mode lecture normal et exécutent la fonction à laquelle elles sont affectées. L'appareil photo reste ensuite en mode lecture jusqu'à ce que celui-ci soit quitté.
- La sélection et l'effacement sont uniquement possibles en mode lecture normal, mais pas pendant la lecture automatique.
- Si les prises de vue ont été réalisées avec les fonctions Prises de vue en série ou Prises de vue par intervalles, la dernière photo de la série est affichée ou, pendant une procédure d'enregistrement encore en cours, la dernière photo de la série déjà enregistrée sur la carte est montrée.
- Pendant les durées d'affichage définies temporellement (**1 s**, **3 s**, **5 s**) la lecture automatique peut être terminée prématurément en appuyant sur la touche **PLAY** ou en effleurant le déclencheur.



## DIAPORAMA

Au mode lecture, une fonction Diaporama peut être ouverte, à laquelle les prises de vue enregistrées sont montrées automatiquement et successivement. Dans cette fonction vous pouvez définir si toutes les prises de vue (**Lire tout**), seulement les photos (**Photos seulement**), ou seulement les vidéos (**Vidéos seulement**) doivent être montrées. Pour les photos, il est possible de sélectionner la durée d'affichage respective des prises de vue (**Durée**).

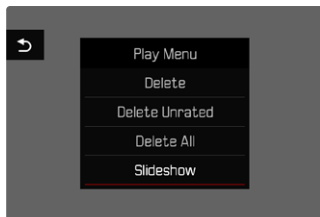

### RÉGLAGE DE LA DURÉE

- ▶ Appuyez sur la touche **MENU**
- ▶ Dans le menu de reproduction, sélectionnez **Défilement auto**
- ▶ Sélectionnez **Durée**
- ▶ Sélectionnez la durée souhaitée (**1 s**, **2 s**, **3 s**, **5 s**).

## DÉMARRAGE DU DIAPORAMA

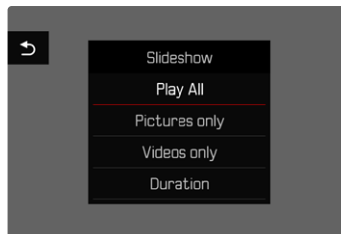

- ▶ Appuyez sur la touche **MENU**
- ▶ Dans le menu de reproduction, sélectionnez **Défilement auto**
- ▶ Sélectionnez le réglage désiré (**Lire tout**, **Photos seulement**, **Vidéos seulement**)
  - Le diaporama démarre automatiquement avec les prises de vue sélectionnées et il tourne en boucle infinie, jusqu'à ce qu'il soit arrêté.

### ARRÊT DU DIAPORAMA

- ▶ Appuyez sur la touche **PLAY**
- ou
- ▶ Appuyez sur le déclencheur
    - L'appareil photo passe au mode respectif.

### Remarques

- Pendant le traitement des données jusqu'au démarrage de la lecture, un écran intermédiaire apparaît brièvement.
- Les réglages dans **Durée** sont conservés même après un arrêt de l'appareil photo.

## LECTURE VIDÉO

### AFFICHAGE DES ÉLÉMENTS DE COMMANDE

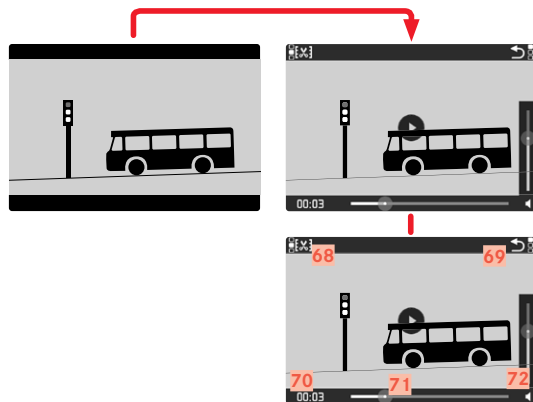

- 68** Fonction découpage vidéo
- 69** Quitter la lecture vidéo
- 70** Moment actuel de la lecture
- 71** Barre d'état de la lecture
- 72** Volume de lecture

- ▶ Effleurez brièvement l'écran à un endroit quelconque  
ou
- ▶ Appuyez sur le joystick/la molette

#### Remarques

- À l'ouverture des éléments de commande, une lecture en cours est interrompue.
- Les éléments de commande s'effacent au bout d'env. 3 s. Un nouvel effleurement de l'écran ou l'actionnement des touches les affichent à nouveau.

## DÉMARRAGE DE LA LECTURE

Si, en mode Lecture, un enregistrement vidéo est sélectionné, **PLAY** ▶ apparaît à l'écran.



- ▶ Appuyez sur le joystick/la molette  
ou
- ▶ Effleurez rapidement **PLAY** ▶

## INTERRUPTION DE LA LECTURE

- ▶ Effleurez brièvement l'écran à un endroit quelconque  
ou
- ▶ Appuyez sur le joystick/la molette

## POURSUITE DE LA LECTURE

Pendant que les éléments de commande sont visibles :

### Par commande tactile

- ▶ Effleurez rapidement l'écran à un endroit quelconque de l'image

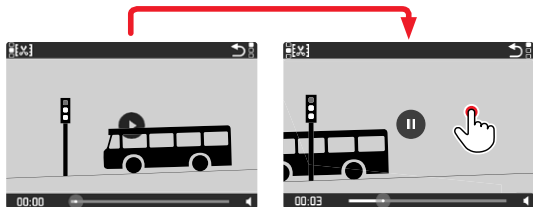

### Par commande à touches

- ▶ Appuyez sur le joystick/la molette

## NAVIGATION À UN ENDROIT QUELCONQUE

### SAUT RAPIDE

#### Par commande tactile

Pendant que les éléments de commande sont visibles :

- ▶ Effleurez brièvement la barre d'état de lecture à la position désirée

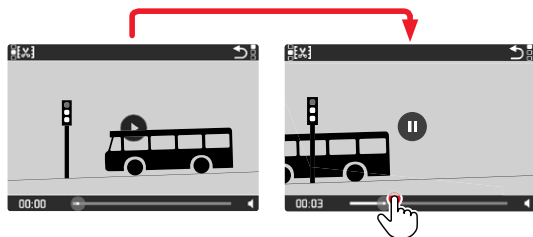

#### Par commande à touches

- ▶ Appuyez sur le joystick à gauche/droite et le maintenir

### SÉLECTION PRÉCISE

- ▶ Tournez la molette

## ARRÊT DE LA LECTURE

### Par commande tactile

Pendant que les éléments de commande sont visibles :

- ▶ Sélectionnez le symbole de retour ↶

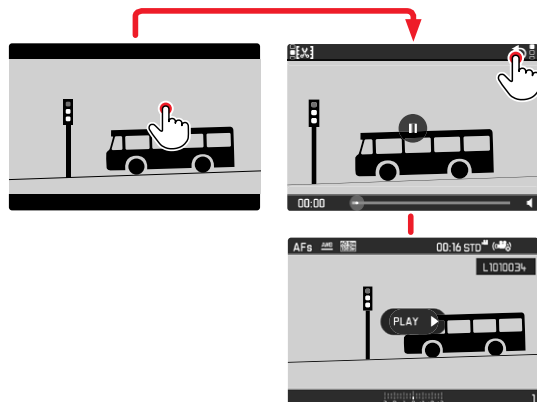

### Par commande à touches

- ▶ Appuyez sur la touche **PLAY**

## RÉGLAGE DU VOLUME

### Par commande tactile

Pendant que les éléments de commande sont visibles :

- ▶ Effleurez brièvement le symbole de volume
- ▶ Effleurez brièvement la barre de volume à la position désirée

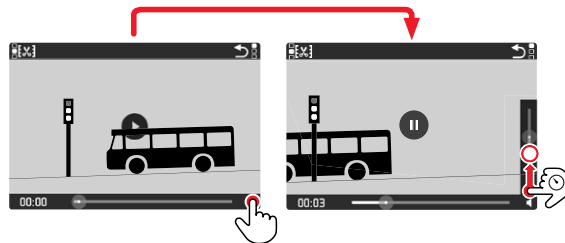

### Par commande à touches

- ▶ Déplacez le joystick vers le haut/bas
  - La barre de volume s'affiche.
- ▶ Appuyez en haut (plus fort) ou en bas (plus bas) sur le joystick

### **Remarque**

- Quand la barre de progression est tout en bas, la lecture du son est désactivée ; le symbole du volume se transforme en .

## MONTAGE DES VIDÉOS

### Par commande tactile

Pendant que les éléments de commande sont visibles :

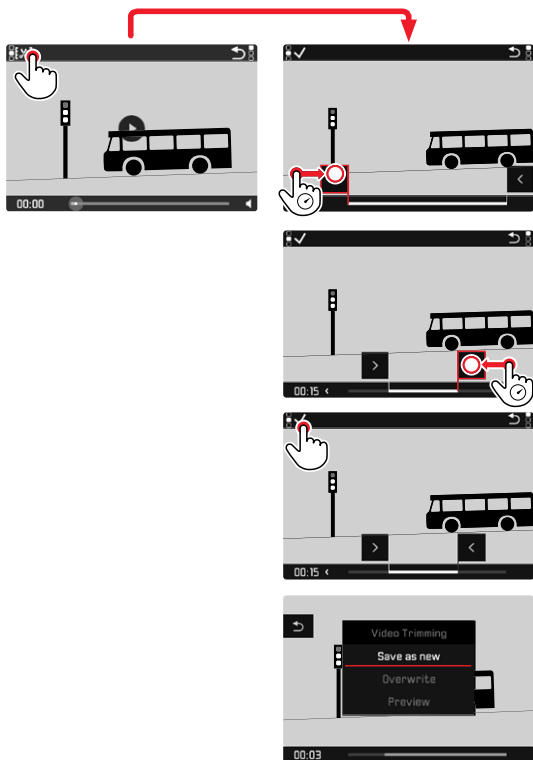

### Par commande à touches

#### OUVRIR LA FONCTION DE MONTAGE

- ▶ Enfoncez la touche **FN** à gauche à l'arrière (25)
  - L'écran de montage vidéo apparaît, la marque de montage gauche est repérée en rouge (= active).

#### CHANGER DE ZONE DE MONTAGE ACTIVE

- ▶ Déplacez le joystick vers la gauche/droite
  - Le point de montage choisi est marqué en rouge (= actif).

#### DÉPLACER LA ZONE DE MONTAGE ACTIVE

- ▶ Tournez la molette
  - En bas à gauche dans la ligne du bas est affiché le moment sélectionné actuel de la zone de montage. En arrière-plan s'affiche un arrêt sur image de la prise de vue à ce moment.

**MONTAGE**

- ▶ Appuyez sur la touche **FN** gauche arrière **(25)** pour valider les montages
  - Le menu **Découpage vidéo** s'affiche.
- ▶ Sélectionnez la fonction souhaitée dans le menu **Découpage vidéo** (**Nouvelle vidéo**, **Écraser**, **Aperçu**)

<b>Nouvelle vidéo</b>	La nouvelle vidéo est enregistrée à titre <u>supplémentaire</u> et celle d'origine demeure également conservée.
<b>Écraser</b>	La nouvelle vidéo montée est enregistrée, celle d'origine est effacée.
<b>Aperçu</b>	La nouvelle vidéo est montrée. Elle n'est pas enregistrée et la vidéo initiale n'est pas supprimée.

La fonction de montage peut être arrêtée à tout moment, tant qu'au menu **Découpage vidéo**, aucune sélection n'a été faite.

- ▶ Appuyez sur la touche **PLAY**
  - L'écran initial pour la lecture vidéo apparaît.

**Remarques**

- Dans les trois cas, un écran d'information respectif s'affiche d'abord provisoirement en fonction du temps nécessaire au traitement des données. Ensuite, la nouvelle vidéo s'affiche.
- À la sélection d'une **Nouvelle vidéo**, la numérotation des prises de vue existantes n'est pas modifiée. La nouvelle vidéo créée est ajoutée à la fin de la série.



## AUTRES FONCTIONS

Les réglages décrits dans le présent chapitre sont valides aussi bien pour le mode Photo que pour le mode Vidéo. Ils sont par conséquent disponibles aussi bien dans le menu Photo que Vidéo (voir le chapitre « Utilisation de l'appareil photo » à la section « Commande de menu »). Si un réglage est effectué dans l'un des modes de fonctionnement, il s'applique également pour l'autre mode de fonctionnement.

## PROFILS UTILISATEUR

Cet appareil photo permet de mémoriser à long terme toutes les combinaisons possibles de tous les paramètres du menu, p. ex. pour pouvoir y accéder à tout moment, facilement et rapidement, pour des situations ou motifs récurrents. Au total six emplacements de mémorisation sont disponibles pour de telles combinaisons, ainsi qu'un réglage par défaut non modifiable, accessible en permanence (**Profil par défaut**). Les noms des profils mémorisés sont librement sélectionnables.

Sur l'appareil photo, les profils réglés peuvent par ex. être transférés sur une carte mémoire, p. ex. en vue d'une utilisation avec un autre appareil. De même, vous pouvez transférer sur l'appareil photo les profils mémorisés sur une carte.

## ENREGISTRER LES PARAMÉTRAGES EN VIGUEUR COMME PROFIL UTILISATEUR

### CRÉATION DE PROFILS

Enregistrement des paramètres/création d'un profil

- ▶ Paramétrez individuellement les fonctions souhaitées dans la commande de menu
- ▶ Dans le menu principal, sélectionnez **Profil utilisateur**
- ▶ Sélectionnez **Gestion des profils**
- ▶ Sélectionnez **Sauvegarder comme profil**
- ▶ Sélectionnez l'emplacement de mémoire souhaité
- ▶ Validez la procédure

### Remarques

- Les profils existants sont écrasés avec les réglages actuels.
- La suppression d'un emplacement de mémoire est uniquement possible avec la fonction **Remise à zéro de l'appareil** décrite à la section « Réinitialisation de l'appareil photo aux réglages par défaut » (voir p. 190)

### ATTRIBUTION D'UN NOUVEAU NOM AUX PROFILS

- ▶ Dans le menu principal, sélectionnez **Profil utilisateur**
- ▶ Sélectionnez **Gestion des profils**
- ▶ Sélectionnez **Renommer profils**
- ▶ Sélectionnez le profil désiré
- ▶ Dans le sous-menu Clavier correspondant, indiquez le nom souhaité, puis validez (voir p. 60)
  - Les noms de profils doivent avoir entre 3 et 10 caractères.



## UTILISATION/ACTIVATION DES PROFILS

Réglages par défaut : **Profil par défaut**

- ▶ Dans le menu principal, sélectionnez **Profil utilisateur**
  - Une liste comprenant les noms de profils apparaît.
  - Les emplacements de la mémoire non occupés apparaissent en gris.
  - Uniquement les emplacements de la mémoire occupés sont sélectionnables.
- ▶ Sélectionnez le profil désiré
  - Le profil sélectionné porte la mention **Actif**.

## EXPORTATION DES PROFILS SUR LA CARTE MÉMOIRE/ IMPORTATION DES PROFILS DEPUIS LA CARTE MÉMOIRE

- ▶ Dans le menu principal, sélectionnez **Profil utilisateur**
- ▶ Sélectionnez **Gestion des profils**
- ▶ Sélectionnez **Exporter profils** ou **Importer profils**
- ▶ Validez la procédure

### Remarques

- Lors de l'importation ou de l'exportation, tous les emplacements de profils sont généralement transférés sur la carte ou depuis la carte, c.-à-d. même les profils vides. En conséquence, lors de l'importation, tous les profils existant déjà dans l'appareil photo seront écrasés. Il n'est pas possible d'importer ou d'exporter des profils individuels.
- À l'exportation, un jeu de profils existants le cas échéant sur la carte mémoire est remplacé sans question.

## GESTION DES DONNÉES

### STRUCTURE DES DONNÉES SUR LA CARTE MÉMOIRE

#### STRUCTURE DES DOSSIERS

Les fichiers (= prises de vue) des cartes mémoire sont enregistrés dans des dossiers créés automatiquement. Les trois premiers caractères désignent le numéro du dossier (chiffres), les cinq derniers le nom du dossier (lettres). Le premier dossier contient la désignation « 100LEICA », le second « 101LEICA ». Le numéro disponible suivant est généralement utilisé comme numéro de répertoire, il est possible de créer 999 répertoires au maximum.

#### STRUCTURE DES FICHIERS

Les désignations des fichiers dans ces dossiers se composent de onze caractères. En réglages par défaut, le premier fichier porte le nom « L1000001.XXX », le deuxième « L1000002.XXX », etc. La lettre initiale peut être choisie, le « L » des réglages par défaut représente la marque de l'appareil photo. Les trois premiers chiffres sont identiques au numéro de commande actuelle. Les quatre chiffres suivants désignent le numéro de fichier séquentiel. Une fois le numéro de fichier 9999 atteint, un nouveau dossier est automatiquement créé et la numérotation du fichier reprend à 0001. Les trois derniers caractères après le point désignent le format de fichier (DNG ou JPG).

#### Remarques

- Si des cartes mémoire sont utilisées qui n'ont pas été formatées avec cet appareil photo, la numérotation des fichiers reprendra automatiquement à 0001. Si toutefois la carte mémoire utilisée contient déjà un fichier dont le numéro est plus élevé que celui du dernier fichier attribué par l'appareil photo, la numérotation se poursuivra en prenant en compte celle de cette carte.
- Lorsque le numéro de dossier 999 et le numéro de fichier 9999 sont atteints, un message d'avertissement correspondant s'affiche à l'écran et l'ensemble de la numérotation doit être réinitialisée.
- Si vous voulez réinitialiser le numéro de répertoire à 100, formatez pour cela la carte mémoire et réinitialisez tout de suite après les numéros de photos.

## MODIFICATION DU NOM DES FICHIERS

- ▶ Dans le menu principal, sélectionnez **Réglages de l'appareil photo**
- ▶ Sélectionnez **Modifier nom du fichier**
  - Un sous-menu Clavier apparaît.
  - La ligne d'entrée contient le réglage par défaut « L » comme lettre initiale du nom de fichier. Seule cette lettre est modifiable.
- ▶ Entrez les lettres souhaitées (voir p. 60)
- ▶ Validez

### Remarques

- La modification du nom du fichier est conservée pour toutes les prises de vue qui suivront ou jusqu'à une éventuelle nouvelle modification. Le numéro d'ordre en cours ne s'en trouve pas modifié, il est cependant remis à zéro par la création d'un nouveau dossier.
- À la remise à zéro aux réglages par défaut, la lettre initiale est automatiquement remise sur « L ».

## CRÉATION D'UN NOUVEAU DOSSIER

- ▶ Dans le menu principal, sélectionnez **Réglages de l'appareil photo**
- ▶ Sélectionnez **Remise à zéro numér. images**
  - Une demande de confirmation correspondante apparaît.
- ▶ Validez (**Oui**) ou annulez (**Non**) la création d'un nouveau dossier

### Remarque

- La partie nominative (lettre initiale) d'un nouveau dossier créé ainsi reste inchangée par rapport à la précédente ; la numérotation des fichiers y recommence à 0001.

## INSCRIPTION D'INFORMATIONS COPYRIGHT

Cet appareil vous permet d'identifier vos fichiers image en saisissant du texte et d'autres caractères.

Pour cela, vous pouvez saisir, pour chaque cliché, dans 2 rubriques des informations de 20 caractères maximum.

- ▶ Dans le menu principal, sélectionnez **Informations appareil**
- ▶ Dans le sous-menu, sélectionnez **Informations copyright**
- ▶ Activez la fonction **Copyright (Marché)**.
- ▶ Dans le sous-menu, sélectionnez **Informations/Auteur**
  - Un sous-menu Clavier apparaît.
- ▶ Indiquez les informations souhaitées (voir p. 60)
- ▶ Validez

## ENREGISTREMENT DU LIEU DE PRISE DE VUE PAR GPS (UNIQUEMENT EN RELATION AVEC L'APPLICATION LEICA FOTOS)

Le système GPS (Global Positioning System) permet de déterminer la position respective du récepteur dans le monde entier. La fonction GPS devient active automatiquement lorsqu'il y a une connexion avec Leica FOTOS et que la fonction GPS est activée dans l'appareil mobile. L'appareil photo reçoit alors en permanence les données de position actuelles (latitude et longitude, altitude au-dessus du niveau de la mer) et il enregistre celles-ci dans les données Exif des prises de vue.

- ▶ Activez la fonction GPS dans l'appareil mobile
- ▶ Activez Leica FOTOS et connectez avec l'appareil photo
  - Cette fonction est uniquement disponible tant que l'appareil photo est connecté à Leica FOTOS.

## FORMATAGE DE LA CARTE MÉMOIRE

Concernant les cartes mémoire déjà en place, il n'est normalement pas nécessaire de les formater. Toutefois, lorsqu'une carte encore non formatée est utilisée pour la première fois, il faut la formater. Il est conseillé de formater les cartes mémoire de temps à autre, étant donné que certains volumes de données résiduelles (informations accompagnant les prises de vue) peuvent occuper de la mémoire. Les deux cartes mémoire sont formatées séparément.

- ▶ Dans le menu principal, sélectionnez **Formatage de la carte**
- ▶ Sélectionnez **Formater la carte SD 1** ou **Formater la carte SD 2**
- ▶ Validez la procédure
  - La LED d'état inférieure clignote pendant l'opération.

## Remarques

- N'éteignez pas l'appareil pendant que le processus est en cours.
- Lorsque vous formatez la carte mémoire, vous perdez toutes les données qu'elle contient. Le formatage n'est pas empêché lorsque certains clichés sont protégés contre l'effacement.
- Toutes les prises de vue doivent pour cette raison être transférées régulièrement sur une mémoire de masse, comme par ex. le disque dur d'un ordinateur.
- Lors d'un formatage simple, les données présentes sur la carte ne sont pas supprimées définitivement. Seul le répertoire est supprimé de sorte que les fichiers existants ne sont plus immédiatement accessibles. Un logiciel adapté permet de rendre les données de nouveau accessibles. Seules les données écrasées à la suite de l'enregistrement de nouvelles données sont effectivement supprimées définitivement.
- Si la carte mémoire a été formatée sur un autre appareil, p. ex. sur un ordinateur, elle doit être reformatée sur l'appareil photo.
- Si le formatage ou l'écrasement sur la carte mémoire est impossible, demandez conseil à votre revendeur ou au service Leica Customer Care (voir p.220).

## TRANSFERT DE DONNÉES

Avec Leica FOTOS, les données peuvent être transférées facilement sur les appareils mobiles (voir p. 194). En alternative, la transmission peut s'effectuer au moyen d'un lecteur de carte ou par câble USB.

### À PROPOS DE LEICA FOTOS

- ▶ Voir le chapitre « Leica FOTOS » (p. 194)

### PAR CÂBLE USB

L'appareil photo prend en charge différentes possibilités de transmission (mode PTP et mode Mémoire de masse). Le mode souhaité peut être défini de manière durable ou sélectionné à nouveau à chaque connexion.

Réglages par défaut : **PTP**

- ▶ Dans le menu principal, sélectionnez **Réglages de l'appareil photo**
- ▶ Sélectionnez **Mode USB**
- ▶ Sélectionnez le réglage désiré  
(**Mass Storage**, **PTP**, **Sélectionner si connexion**)

### Remarques

- Pour le transfert de fichiers plus importants (p. ex. des prises de vue vidéo), l'utilisation d'un appareil photo est recommandée.
- Tant que des données sont transférées, il est interdit de déconnecter la connexion USB, l'ordinateur et/ou l'appareil photo peuvent sinon « planter » et des dommages irréparables peuvent même être occasionnés sur la carte mémoire.
- Tant que des données sont transférées, il est interdit d'arrêter l'appareil photo ou il ne doit pas s'éteindre automatiquement pour cause de capacité faible de la batterie, puisque l'ordinateur peut sinon « planter ». Pour les mêmes raisons, vous ne pouvez en aucun cas ôter la batterie pendant une connexion active.

## UTILISATION DES DONNÉES BRUTES (DNG)

Si vous souhaitez traiter le format DNG, vous avez besoin d'un logiciel adapté, tel que le convertisseur professionnel de données brutes Adobe® Photoshop® Lightroom®.

Grâce à celui-ci, vous pourrez convertir les données brutes enregistrées avec un degré de qualité remarquable. Il offre par ailleurs des algorithmes de qualité optimisée pour le traitement numérique des couleurs, ceux-ci assurant également une grande netteté et une résolution d'image exceptionnelle. Lors du traitement de vos images, vous pouvez régler ultérieurement certains paramètres, tels que les dégradés, la netteté, etc., afin d'obtenir une qualité d'image optimale.

Avec l'achat de cet appareil photo, vous recevez un abonnement photos à durée limitée pour la formule Adobe Creative Cloud pour la Photo. Afin de pouvoir l'utiliser, il faut enregistrer l'appareil photo :

[club.leica-camera.com](http://club.leica-camera.com)

## RÉINITIALISATION DE L'APPAREIL PHOTO AUX RÉGLAGES PAR DÉFAUT

Cette fonction permet de remettre à zéro d'un coup tous les réglages individuels réalisés dans le menu aux réglages par défaut respectifs. Il est alors possible d'exclure de la remise à zéro les profil utilisateur, les réglages Wi-Fi et Bluetooth ainsi que la numérotation d'image, respectivement séparément les uns des autres.

- ▶ Dans le menu principal, sélectionnez **Remise à zéro de l'appareil**
  - La demande **Retour aux réglages de base ?** apparaît.
- ▶ Validez **(Oui)**/refusez **(Non)** la restauration des réglages de base
  - À la sélection de **Non**, la remise à zéro est annulée et l'affichage revient au menu principal. En cas de validation par **Oui**, plusieurs demandes s'ajoutent aux réglages à remettre à zéro en option.
- ▶ Validez **(Oui)**/refusez **(Non)** la remise à zéro des profils d'utilisateur
- ▶ Validez **(Oui)**/refusez **(Non)** la remise à zéro des réglages Wi-Fi et Bluetooth
- ▶ Validez **(Oui)**/refusez **(Non)** la remise à zéro de la numérotation d'image
  - L'indication **Redémarrez l'appareil photo** apparaît.
- ▶ Éteignez et rallumez l'appareil photo

### Remarques

- Après le redémarrage, il faut régler à nouveau date et heure ainsi que la langue. Des demandes de confirmation correspondantes apparaissent.
- La remise à zéro des numéros de photos peut aussi s'effectuer séparément dans l'option de menu **Remise à zéro numér. images** (voir p. 187).

## MISES À JOUR DES MICROPROGRAMMES

Leica s'efforce sans cesse de développer et d'optimiser votre appareil photo. Étant donné que de très nombreuses fonctions de l'appareil photo sont commandées uniquement par logiciel, certaines de ces améliorations et extensions des fonctionnalités peuvent s'installer a posteriori sur votre appareil. À cet effet, Leica propose de temps à autre des mises à jour de microprogrammes disponibles au téléchargement sur notre page d'accueil.

Une fois votre appareil enregistré, Leica vous tient informé de toutes les mises à jour.

### Pour savoir quelle version du microprogramme est installée

- ▶ Dans le menu principal, sélectionnez **Informations appareil**
  - Les versions de microprogramme actuelles s'affichent.

Vous trouverez plus d'informations sur l'enregistrement, les mises à jour de microprogrammes et les téléchargements pour votre appareil photo, ainsi que sur des modifications et des compléments au présent mode d'emploi dans la section « Espace clients », sur le site :

[club.leica-camera.com](http://club.leica-camera.com)

## ACTUALISER LE MICROPROGRAMME DE L'APPAREIL PHOTO

- ▶ Téléchargez le microprogramme le plus récent
- ▶ Enregistrez sur la carte mémoire
- ▶ Insérez la carte mémoire dans l'appareil photo
- ▶ Allumez l'appareil photo
- ▶ Dans le menu principal, sélectionnez **Informations appareil**
- ▶ Sélectionnez **Camera Firmware Version**
- ▶ Sélectionnez **Lancer la mise à jour**
  - Une demande apparaît avec des informations sur la mise à jour.
- ▶ Vérifiez l'information sur la version
- ▶ Sélectionnez **Oui**
  - Le message **Enregistrer les profils sur carte SD ?** apparaît.
- ▶ Sélectionnez le réglage désiré
  - La mise à jour démarre automatiquement.
  - Pendant l'opération, la LED d'état inférieure clignote.
  - Une fois la fin réalisée, un message respectif apparaît avec l'invitation au redémarrage.
- ▶ Éteignez et rallumez l'appareil photo

### Remarques

- Avant de quitter la mise à jour, l'appareil photo ne doit en aucun cas être arrêté.
- Après le redémarrage, il faut régler à nouveau date et heure ainsi que la langue. Des demandes de confirmation correspondantes apparaissent.
- Si la batterie n'est pas suffisamment chargée, le message d'avertissement **Faible charge de la batterie** s'affiche. Dans ce cas, rechargez d'abord la batterie et répétez l'opération décrite ci-dessus.

## ACTUALISER LE MICROPROGRAMME D'OBJECTIF

Si elles sont disponibles, il est aussi possible d'effectuer des mises à jour de microprogrammes pour les objectifs. Les indications relatives à l'actualisation du microprogramme d'appareil photo s'appliquent en conséquence.

- ▶ Téléchargez le microprogramme le plus récent
- ▶ Enregistrez sur la carte mémoire
- ▶ Insérez la carte mémoire dans l'appareil photo
- ▶ Allumez l'appareil photo
- ▶ Dans le menu principal, sélectionnez **Informations appareil**
- ▶ Sélectionnez **Lens Firmware Version**
- ▶ Sélectionnez **Lancer la mise à jour**
- ▶ Sélectionnez **Oui**

## MISE À JOUR DU MICROPROGRAMME D'ADAPTATEUR

Si elles sont disponibles, il est aussi possible d'effectuer des mises à jour de microprogrammes pour l'adaptateur. Les indications relatives à l'actualisation du microprogramme d'appareil photo s'appliquent en conséquence.

- ▶ Téléchargez le microprogramme le plus récent
- ▶ Enregistrez sur la carte mémoire
- ▶ Insérez la carte mémoire dans l'appareil photo
- ▶ Allumez l'appareil photo
- ▶ Dans le menu principal, sélectionnez **Informations appareil**
- ▶ Sélectionnez **Adaptor Firmware Version**
- ▶ Sélectionnez **Lancer la mise à jour**
- ▶ Sélectionnez **Oui**

### Remarque

- L'option de menu correspondante est uniquement visible si un adaptateur est verrouillé et actif.





## LEICA FOTOS

L'appareil photo peut être commandé à distance avec un smartphone/une tablette. Pour cela, il faut d'abord installer l'appli « Leica FOTOS » sur l'appareil mobile.

- Scannez le code QR suivant avec l'appareil mobile



ou

- Installez l'appli dans Apple App Store™/Google Play Store™

## CONNEXION

### PREMIÈRE CONNEXION AVEC L'APPAREIL MOBILE

La connexion s'effectue par Bluetooth. Lors de la première connexion avec un appareil mobile, il faut effectuer un appariement entre l'appareil photo et l'appareil mobile.

### ASSISTANT DE CONNEXION

L'assistant de connexion s'affiche lors du premier démarrage de l'appareil photo ou après que l'appareil photo ait été réinitialisé. Ces réglages peuvent être également consultés via l'option de menu **Leica FOTOS**.



## VIA LE MENU

### SUR L'APPAREIL MOBILE

- ▶ Activez Bluetooth
- ▶ Démarrez Leica FOTOS
- ▶ Sélectionnez un modèle d'appareil photo

### SUR L'APPAREIL PHOTO

- ▶ Dans le menu principal, sélectionnez **Leica FOTOS**
- ▶ Sélectionnez **Bluetooth**
  - Bluetooth est activé.
- ▶ Suivre les instructions dans Leica FOTOS
  - Si la connexion est établie, les icônes respectives s'affichent à l'écran et la LED d'état s'allume en bleu.

### Remarques

- L'opération d'appariement peut durer quelques minutes.
- L'appariement doit être réalisé seulement une fois pour chaque appareil mobile. L'appareil est alors ajouté à la liste des appareils connus.
- Lors de prises de vue avec une connexion existante avec Leica FOTOS, des données de position sont calculées automatiquement par GPS et enregistrées dans les données Exif.

## CONNEXION AVEC DES APPAREILS CONNUS

- ▶ Dans le menu principal, sélectionnez **Leica FOTOS**
- ▶ Sélectionnez **Bluetooth**
- ▶ Sélectionnez **Marche**
  - La fonction Bluetooth est activée.
  - L'appareil photo se connecte automatiquement avec l'appareil mobile.

### Remarques

- Si plusieurs appareils connus se trouvent à portée, l'appareil photo se connecte automatiquement avec l'appareil répondant en premier. Il n'est pas possible de déterminer un appareil mobile favorisé.
- Il est recommandé de supprimer les appareils connectés rarement de la liste des appareils connus afin d'empêcher les connexions indésirables.
- Si le mauvais appareil a été connecté, il faut couper la connexion et la restaurer (désactiver, puis réactiver Bluetooth dans l'appareil photo).

## SUPPRESSION D'APPAREILS DE LA LISTE DES APPAREILS CONNUS

- ▶ Dans le menu principal, sélectionnez **Leica FOTOS**
- ▶ Sélectionnez **Supprimer**
- ▶ Sélectionnez l'appareil souhaité
  - À l'écran s'affiche le message de sécurité :
- ▶ Sélectionnez **Oui**

### Remarque

- Afin de reconnecter un appareil supprimé avec l'appareil photo, un nouvel appariement est nécessaire.

## POUR TROUVER L'ADRESSE MAC

L'adresse MAC du Leica SL2 peut être consultée dans l'appareil photo.

- ▶ Dans le menu principal, sélectionnez **Informations appareil**

## TÉLÉCOMMANDE DE L'APPAREIL PHOTO

La télécommande permet d'enregistrer des photos et des vidéos à partir de l'appareil mobile, d'adapter des réglages relatifs à la prise de vue et de transférer des données sur l'appareil mobile. Une liste des fonctions disponibles ainsi que des indications d'utilisation se trouvent dans Leica FOTOS.

## ALLUMAGE À DISTANCE DE L'APPAREIL PHOTO

Lorsque cette fonction est activée dans l'appareil photo, il est possible d'activer par accès à distance l'appareil photo arrêté ou se trouvant en mode Veille. Pour cela, Bluetooth doit être actif.

- ▶ Dans le menu principal, sélectionnez **Leica FOTOS**
- ▶ Sélectionnez **Allumage à distance**
- ▶ Sélectionnez **Marche**
  - L'appareil photo recherche des appareils connus et établit automatiquement une connexion avec eux.

**Remarques importantes**

- L'allumage à distance fonctionne même lorsque l'appareil photo a été éteint à l'aide du commutateur principal.
- Une activation fortuite de l'appareil photo par allumage à distance peut parfois occasionner des prises de vue indésirables ainsi qu'une forte consommation de courant.
- Lorsque l'appareil mobile personnel n'est pas connecté actuellement ou que la fonction Bluetooth est désactivée dans l'appareil mobile, un appareil étranger peut obtenir accès à l'appareil photo s'il a déjà été connecté auparavant. Ainsi, il est vraisemblable que l'accès non autorisé à vos données ou à des fonctions de l'appareil photo deviennent possibles pour autrui.

**Solution**

- Activer la fonction uniquement peu avant une utilisation envisagée.
- Après une utilisation intentionnelle, toujours désactiver immédiatement la fonction.

## ENTRETIEN/STOCKAGE

Si vous n'utilisez pas l'appareil photo pendant une période prolongée, il est conseillé d'effectuer les opérations suivantes :

- Éteignez l'appareil photo
- Retirez la carte mémoire
- Retirez la batterie (la date et l'heure saisies sont perdues au bout de 2 mois environ)

### BOÎTIER DE L'APPAREIL

- Veuillez scrupuleusement à la propreté de votre équipement puisque toute salissure représente un terrain propice pour les micro-organismes.
- Ne nettoyez l'appareil qu'avec un chiffon doux et sec. Les salissures tenaces doivent d'abord être traitées à l'aide d'un détergent fortement dilué, puis essuyées à l'aide d'un chiffon sec.
- Si des gouttelettes d'eau salée atteignent l'appareil photo, imbibez d'abord un chiffon doux avec de l'eau du robinet, essorez-le avec soin, puis essuyez l'appareil avec. Ensuite, séchez-le avec soin à l'aide d'un chiffon sec.
- Pour éliminer les taches et les traces de doigts, essuyez l'appareil photo avec un chiffon propre non pelucheux. Utilisez un petit pinceau pour éliminer les salissures grossières qui se situent dans des coins difficilement accessibles du boîtier de l'appareil. Ce faisant, il ne faut en aucun cas toucher aux lamelles de l'obturateur.
- Conservez l'appareil de préférence dans un endroit fermé et rembourré, afin de garantir qu'il soit à l'abri de tout objet contondant et de toute poussière.
- Rangez l'appareil dans un endroit sec et suffisamment aéré, à l'abri des températures élevées et de l'humidité. Si vous utilisez

l'appareil photo dans un environnement humide, il faut qu'il soit complètement sec avant de le ranger.

- Pour éviter toute attaque fongique, ne laissez pas l'appareil dans sa sacoche en cuir pendant un temps prolongé.
- Videz les housses mouillées afin d'exclure toute détérioration de votre équipement due à l'humidité et aux résidus de tanin de cuir qui pourraient alors se libérer.
- Tous les paliers mobiles mécaniquement et toutes les surfaces de frottement de votre appareil sont lubrifiées. Si l'appareil photo n'est pas utilisé pendant une durée prolongée, il convient de le déclencher plusieurs fois tous les trois mois environ pour éviter une résinification des zones de graissage. Il est également recommandé de manipuler tous les autres éléments de commande ou de réglage.
- Pour protéger les équipements de votre appareil des champignons (attaque fongique) sous un climat tropical humide, exposez-le le plus souvent possible au soleil et à l'air. Le stockage à l'intérieur de bacs ou de sacs hermétiques n'est à conseiller qu'à condition d'utiliser un dessiccateur, comme le Silicagel.

### OBJECTIF

- Normalement un pinceau fin et souple suffit amplement à éliminer la poussière se trouvant sur la surface extérieure de la lentille d'objectif. Néanmoins, si celle-ci est fortement encrassée, utiliser un chiffon doux, très propre et totalement exempt de corps étrangers pour l'essuyer délicatement en décrivant de petits cercles de l'intérieur vers l'extérieur. Pour cela, utiliser des chiffons microfibre disponibles dans les magasins spécialisés photo-optique, à conserver dans un étui protecteur. Ils se lavent à 40 °C maximum ; cependant ne pas utiliser d'adoucissant et ne pas les repasser. Les chiffons pour

lunettes de vue imprégnés de substances chimiques sont déconseillés car ils peuvent endommager les verres des objectifs.

- Pour obtenir une protection optimale des lentilles frontales dans des conditions difficiles (p. ex. sable, projection d'eau salée), utilisez des filtres UVA incolores. Il convient cependant de tenir compte du fait que, pour certaines situations de contre-jour et en cas de contrastes importants, ils peuvent causer, comme tout filtre, des reflets indésirables.
- Le cache optique fourni protège également l'objectif des traces de doigts non intentionnelles et de la pluie.
- Tous les paliers mobiles mécaniquement et toutes les surfaces de frottement de votre objectif sont lubrifiés. Si l'objectif n'est pas utilisé pendant une durée prolongée, il convient de manipuler la bague de réglage de la mise au point et la bague de réglage de diaphragme de temps en temps pour éviter une résinification des zones de graissage.

## VISEUR/ÉCRAN

- Si de la condensation s'est formée sur l'appareil ou dans celui-ci, éteignez-le et laissez-le reposer pendant environ 1 heure à température ambiante. Lorsque la température ambiante et la température de l'appareil photo sont identiques, la condensation disparaît d'elle-même.

## BATTERIE

- Les batteries lithium-ion doivent être stockées uniquement en état partiellement chargé, c'est-à-dire ni entièrement déchargées, ni entièrement chargées. L'état de charge est indiqué par l'affichage correspondant sur l'écran. Si vous n'utilisez pas la batterie pendant une longue période, nous vous conseillons de la charger environ deux fois par an pendant environ 15 minutes afin d'éviter qu'elle ne se décharge complètement.

## CARTES MÉMOIRE

- Pour protéger les cartes mémoire, ne les rangez que dans le boîtier antistatique fourni.
- Ne rangez pas la carte mémoire dans un endroit où elle pourrait être exposée à des températures élevées, au rayonnement solaire direct, à des champs magnétiques ou à des décharges électrostatiques. Retirez systématiquement la carte mémoire lorsque vous n'utilisez pas l'appareil photo pendant une période prolongée.
- Il est conseillé de formater la carte mémoire de temps à autre, étant donné que la fragmentation résultant de l'effacement des données peut partiellement bloquer sa capacité de stockage.

## FAQ

Problème	cause possible/à examiner	Propositions de remède
<b>Problèmes avec la batterie</b>		
La batterie se vide très rapidement	Batterie trop froide	Réchauffer la batterie (par ex. dans la poche du pantalon) et l'insérer juste avant la prise de vue
	Batterie trop chaude	Laisser refroidir la batterie
	Luminosité de l'écran ou de l'EVF réglée très haut	Réduire la luminosité
	Mode économique d'énergie inactif	Activer le mode économique d'énergie
	Mode AF actif en permanence	Sélectionnez un autre mode
	Connexion WLAN permanente	Désactiver le WLAN en cas de non-utilisation
	Utilisation permanente de l'écran (par ex. du mode Live View)	Désactiver la fonction
	La batterie a été chargée de nombreuses fois	La batterie a atteint la fin de sa durée de service. Remplacer la batterie
	Objectif d'une autre marque connecté avec une consommation d'électricité élevée	Remplacer la batterie, utiliser la poignée, utiliser l'alimentation électrique externe via USB
Le processus de charge ne démarre pas	Tracking-AF actif avec mode AFc	Utiliser les modes AFs ou MF
	Aperçu des photos enregistrées (Auto-Review) actif	Arrêter l'aperçu
	Orientation de la batterie ou branchement du chargeur incorrect	Contrôler l'orientation et le branchement
Le processus de charge dure longtemps	Batterie trop froide ou trop chaude	Charger la batterie à la température de la pièce
Le témoin de charge s'allume, mais la batterie ne charge pas	Il y a de la saleté sur les contacts de la batterie	Nettoyer les contacts avec un chiffon doux et sec
	La batterie a été chargée de nombreuses fois	La batterie a atteint la fin de sa durée de service Remplacer la batterie
La batterie ne charge pas via USB	La batterie peut uniquement être chargée via USB lorsque l'appareil photo est éteint	Éteignez l'appareil photo
<b>Problèmes avec l'appareil photo</b>		
L'appareil photo s'éteint brusquement	Batterie vide	Charger ou remplacer la batterie
L'appareil photo ne se déclenche pas.	Batterie vide	Charger ou remplacer la batterie
	Batterie trop froide	Réchauffer la batterie (par ex. dans la poche du pantalon)
L'appareil photo ne réagit pas	L'appareil photo est connecté avec l'appli « Leica FOTOS »	Quitter la connexion
L'appareil photo chauffe	Production de chaleur pour les enregistrements vidéo haute résolution (4K) ou la fonction d'image en série avec DNG	Pas de dysfonctionnement, laisser refroidir l'appareil photo en cas de forte chauffe



L'appareil photo ne reconnaît pas la carte mémoire	La carte mémoire n'est pas compatible ou défectueuse	Contrôler la compatibilité de la carte mémoire (voir les caractéristiques techniques)
	La carte mémoire est formatée incorrectement	Formater la carte mémoire (attention : perte de données !)
<b>Menus et affichages</b>		
Le viseur est sombre	Luminosité EVF réglée trop bas	Régler la luminosité EVF
L'affichage n'est pas en français	-	Dans le menu <b>Langage</b> , sélectionner l'option <b>Français</b>
L'écran est trop clair ou trop foncé/difficile à reconnaître	La luminosité est réglée incorrectement	Régler la luminosité de l'écran
Le menu <b>Favoris</b> n'apparaît pas.	Le menu Favoris ne contient aucune entrée	Ajouter au moins une fonction
Live View s'arrête brusquement ou ne démarre pas	Appareil photo fortement chauffé par une haute température ambiante, un mode Live View prolongé, un enregistrement prolongé de films ou de prises de vue en série	Laisser refroidir
La luminosité en mode Live View ne correspond pas à celle des clichés	Les paramètres de luminosité de l'écran n'ont aucun effet sur les prises de vue	En cas de besoin, adapter les paramètres de luminosité
Après la prise de vue d'une photo, le nombre des prises de vue restantes n'est pas réduit	La photo nécessite peu d'espace de stockage	Aucun dysfonctionnement, le nombre des photos restantes est défini approximativement
<b>Prise de vue</b>		
L'appareil photo ne se déclenche pas/déclencheur désactivé/aucune prise de vue possible	La carte mémoire est pleine	Remplacer la carte mémoire
	La carte mémoire n'est pas formatée	Reformater la carte mémoire (Attention : perte de données !)
	La carte mémoire est protégée en écriture	Désactiver la protection en écriture sur la carte mémoire (petit cran sur le côté de la carte mémoire)
	Saleté sur les contacts de la carte mémoire	Nettoyer les contacts avec un chiffon doux en coton ou en lin
	Carte mémoire endommagée	Remplacer la carte mémoire
	Capteur en surchauffe	Laisser refroidir l'appareil photo
	L'appareil photo s'est arrêté automatiquement (arrêt automatique)	Rallumer l'appareil photo en cas de besoin, désactiver l'arrêt automatique
	Des données image sont en cours de transfert sur la carte mémoire et la mémoire tampon est pleine	Patience
	La fonction de réduction des bruits fonctionne (par ex. suite à des prises de vue nocturnes avec longs temps d'exposition)	Patience ou désactiver la réduction des bruits
	Batterie vide	Charger ou remplacer la batterie
L'appareil photo traite une prise de vue	Patience	

Aucune prise de vue possible	L'appareil photo est connecté avec l'appli « Leica FOTOS »	Terminer la connexion et la restaurer
Sur l'écran/dans le viseur, le bruit numérique apparaît lorsque le déclencheur est enfoncé jusqu'au premier point de résistance.	L'amplification est accrue comme aide pour la composition d'image, lorsque le motif est éclairé faiblement et que l'ouverture du diagramme est réduite	Aucun dysfonctionnement, les prises de vue ne sont pas concernées
L'écran/le viseur s'arrête au bout d'un temps très court	Paramétrages d'économies d'énergie activés	En cas de besoin, modifier les paramétrages
L'affichage s'éteint après la prise de vue/l'écran s'assombrit après la prise de vue	Le flash se charge une fois la prise de vue effectuée, l'écran s'éteint pendant ce temps	Patience jusqu'à ce que le flash soit chargé
L'appareil photo ne se met pas au point de manière nette	Élément de motif trop près de l'appareil photo	Sélectionnez le mode Macro
	Élément de motif souhaité très éloigné	Quitter le mode Macro
	Motif inadéquat pour AF	Utiliser le blocage de focalisation/l'enregistrement de la netteté ou sélectionner la focalisation manuelle
Le flash ne se déclenche pas	Le flash ne peut pas être utilisé avec les paramétrages actuels	Noter la liste des paramétrages compatibles avec la fonction de flash
	Le flash est désactivé	Sélectionnez un autre mode de flash
	Batterie vide	Charger ou remplacer la batterie
	Appuyez sur le déclencheur pendant que le flash charge encore	Patience jusqu'à ce que le flash soit complètement chargé
	Fonction de verrouillage électronique sélectionnée	Adaptation du réglage
	Mode de bracketing d'exposition automatique ou de prises de vue en série actif	Sélectionnez un autre mode
Le flash n'éclaire pas complètement le motif	Motif hors de la portée du flash	Amener le motif dans la portée du flash
	La lumière du flash est masquée	Veiller à ce que la lumière du flash ne soit pas masquée par un doigt ou des objets
L'image n'est pas mise automatiquement au point de manière nette	La fonction AF n'est pas activée	Activer la fonction AF
Pas de reconnaissance des visages/le visage n'est pas reconnu	Visage couvert (lunettes de soleil, chapeau, cheveux longs etc.)	Retirer les objets perturbateurs
	Le visage prend trop peu de place dans l'image	Modifier la composition de l'image
	Visage incliné ou horizontal	Maintenir le visage droit
	L'appareil photo est maintenu de travers	Maintenir l'appareil photo droit
L'appareil photo sélectionne le mauvais objet/motif	Le visage est mal éclairé	Utiliser le flash, améliorer l'éclairage
	Un objet sélectionné par erreur est plus proche du milieu de l'image que l'objet principal	Sélectionnez le cadrage ou prendre la photo à l'aide de l'enregistrement de la netteté
	L'objet sélectionné par erreur est un visage	Arrêter la reconnaissance des visages

Prise de vue en continu impossible	L'appareil photo est en surchauffe et la fonction a été désactivée provisoirement pour le protéger	Laisser refroidir l'appareil photo
L'image s'affiche brouillée à l'écran	Fonction de renforcement de l'éclairage de l'écran en cas d'environnement sombre	Aucun dysfonctionnement, les prises de vue ne sont pas concernées
L'enregistrement des prises de vue dure très longtemps	Atténuation du bruit activé pour l'exposition prolongée	Désactiver la fonction
Balance des blancs manuelle impossible	Motif trop clair ou trop foncé	
L'image de viseur est floue		Contrôler le réglage des dioptries. Le cas échéant, adapter le réglage des dioptries
Le viseur est sombre	Commutation réglée incorrectement entre EVF et LCD	Sous <b>EVF-LCD</b> , sélectionnez les réglages <b>Auto</b> , <b>EVF Avancé</b> ou <b>EVF</b>
Champ de mesure AF marqué en rouge avec fonction AF active, images floues	Mise au point non réussie	Retenter la mise au point
Aucun champ de mesure AF sélectionnable	La commande automatique du champ de mesure ou la reconnaissance des visages est sélectionnée au mode AF	Sélectionnez une autre commande
	Lecture de l'image active	Arrêter la reproduction de l'image
	Appareil photo en veille	Appuyez sur le déclencheur jusqu'au premier point de résistance
La lumière auxiliaire AF ne s'allume pas	L'appareil photo est en mode Prise de vues vidéo	Changer de mode
	Fonction inactive	Activer la fonction AF
<b>Réglages MF</b> en grisé	L'objectif verrouillé ne soutient pas ce réglage	Utiliser un autre objectif
Comme mode de mise au point, il n'est pas possible d'utiliser <b>MF</b>	Un objectif avec interrupteur AF/MF est verrouillé	Si l'interrupteur se trouve sur MF sur l'objectif, une sélection AF n'est pas possible dans le menu
<b>Lim. de focale (macro)</b> en grisé dans les réglages de l'appareil photo	L'objectif verrouillé ne soutient pas ce réglage	Utiliser un autre objectif
<b>Profils de l'objectif</b> en grisé dans les réglages de l'appareil photo	L'adaptateur M L ou l'adaptateur R L n'est pas raccordé	Ce menu est uniquement disponible pour les objectifs Leica M et Leica R
<b>Enregistrements vidéo</b>		
Enregistrement vidéo impossible	L'appareil photo est en surchauffe et la fonction a été désactivée provisoirement pour le protéger	Laisser refroidir l'appareil photo
L'enregistrement vidéo s'arrête par soi-même	Durée maximale atteinte d'une prise de vue unique	
	La vitesse d'écriture de la carte mémoire est trop basse pour la résolution vidéo/compression sélectionnée	Insérer une autre carte mémoire ou modifier la méthode de mémoire

En mode vidéo, <b>L-Log</b> n'est pas sélectionnable	Aucun format 10 bits n'a été choisi comme format vidéo	Commuter au format 10 bits en format vidéo
Au mode vidéo, je vois <b>ASA</b> au lieu d' <b>ISO</b> , Angle au lieu de Temps d'obturation et Valeurs de diaphragme T au lieu de Valeurs F	Comme mode de prise de vue, <b>Cine</b> a été sélectionné	Commutation de <b>Cine</b> sur <b>Vidéo</b>
Lors du zoom, des sauts d'exposition visibles se produisent	L'appareil photo est réglé sur <b>Auto ISO</b>	Commuter sur <b>Floating ISO</b>
<b>Lecture et gestion des prises de vue</b>		
Les photos prises en format portrait sont affichées en format paysage	-	Adapter les options d'affichage
Les prises de vue sélectionnées ne peuvent pas être effacées	Certaines des prises de vue sélectionnées sont protégées en écriture	Ôter la protection en écriture (avec l'appareil avec lequel le fichier a été protégé en écriture à l'origine)
La numérotation des fichiers ne commence pas par 1	Sur la carte mémoire, des prises de vue sont déjà présentes	
Les paramètres d'heure et de date sont incorrects ou manquants	L'appareil photo n'a pas été utilisé pendant une période prolongée (en particulier lorsque la batterie était retirée)	Insérer une batterie chargée et procéder à de nouveaux paramètres
Les tampons horaires et de date sur les photos ne sont pas corrects	Heure réglée incorrectement	Régler correctement l'heure Attention : en cas de non-utilisation/stockage avec des batteries vides, les paramètres d'heure se perdent
Les tampons horaires et de date sur les photos sont indésirables	Paramétrage non respecté	Non effaçables ultérieurement Désactiver la fonction en cas de besoin
Les prises de vue sont endommagées ou absentes	La carte mémoire a été ôtée pendant que l'affichage de disponibilité clignotait	Ne pas retirer la carte pendant que l'affichage de disponibilité clignote. Charger complètement la batterie.
	Formatage de la carte erroné ou endommagé	Reformater la carte mémoire (Attention : perte de données !)
Des parties de mes scènes vidéo ne sont pas complètement dans l'image.	Différence des rapports de côtés entre l'appareil photo et le support de lecture	Régler le rapport de côtés correct dans l'appareil photo
Lecture impossible	L'appareil photo est connecté avec l'appli « Leica FOTOS »	Quitter la connexion
<b>Qualité d'image</b>		
Cliché trop clair	Capteur de lumière recouvert lors de la prise de vue	Assurer à la prise de vue que le capteur de lumière soit libre
Bruit numérique	Longs temps d'exposition (>1 sec)	Activer la fonction d'atténuation du bruit en cas d'exposition prolongée
	Sensibilité ISO réglée trop haute	Réduire la sensibilité ISO

Couleurs artificielles	Balance des blancs non/mal réglée	Adapter la balance des blancs à la source de lumière ou l'effectuer manuellement
Taches blanches rondes, semblables à des bulles de savon	Clichés au flash dans un environnement très sombre : réflexions de particules de poussière	Arrêter le flash
Les images sont floues	L'objectif est encrassé	Nettoyer l'objectif
	L'objectif est bloqué	Maintenir les objets à l'écart de l'objectif
	L'appareil photo a été bougé pendant la prise de vue	Utiliser le flash ou fixer l'appareil photo sur un trépied
	Fonction Macro	Sélectionnez le mode en conséquence
Les images sont surexposées	Flash actif également dans un environnement lumineux	Modifier le mode du flash
	Forte source de lumière dans l'image	Éviter les fortes sources lumineuses dans l'image
	Un (semi-)contre-jour tombe dans l'objectif (même issu de sources de lumières en dehors de la zone de prise de vue)	Utiliser un parasoleil ou changer le motif
Flou/Le stabilisateur d'image ne fonctionne pas	Cliché sans flash dans des lieux sombres	Utiliser un trépied
Cliché pixellisé ou bruit numérique	Sensibilité ISO réglée trop haute	Réduire la sensibilité ISO
Rayures horizontales	Prise de vue avec verrouillage électronique sous des sources de lumière comme une lampe fluorescente ou une lampe LED	Essayer des temps d'obturation plus courts
Couleurs et luminosités altérées	Prise de vue en présence de sources de lumière artificielles ou de luminosité extrême	Effectuer une balance des blancs ou sélectionnez les paramètres préliminaires d'éclairage qui conviennent
Aucune photo n'est affichée	La carte mémoire est vide ou absente	
Les images ne peuvent pas être affichées	Le nom de fichier de l'image a été modifié avec un ordinateur	Utiliser le logiciel adéquat pour la transmission d'images de l'ordinateur sur l'appareil photo, disponible sur le site Web de Leica AG
<b>Qualité vidéo</b>		
Enregistrement de films avec scintillement/effet de bande	Interférence de la source de lumière en cas d'éclairage artificiel	À la fonction <b>Résolution vidéo</b> , sélectionnez une autre fréquence d'image (compatible avec la fréquence réseau de courant alternatif locale)
Bruits de caméra sur les enregistrements vidéo	Molettes de réglage actionnées	Pendant l'enregistrement vidéo, ne pas utiliser les molettes de réglage si possible
Son absent à la lecture vidéo	Le volume de lecture est réglé trop faible	Augmenter le volume de lecture
	Microphone couvert lors de la prise de vue	À la prise de vue veiller à maintenir le microphone dégagé
	Les haut-parleurs sont couverts	À la lecture, dégager les haut-parleurs
	Le micro était désactivé lors de la prise de vue	Activer le micro

Vacillement ou rayures horizontales sur les vidéos	Les capteurs CMOS présentent ce phénomène en présence de sources de lumière comme les lampes LED ou les tubes fluorescents	Amélioration possible par sélection manuelle d'une vitesse d'obturation fixe (p. ex. 1/100 s)
<b>Smartphones/WLAN</b>		
La connexion WLAN est coupée	L'appareil photo se désactive en cas de surchauffe (fonction de sécurité)	Laisser refroidir l'appareil photo
Appariement impossible avec un appareil mobile	Pour l'appareil mobile, un appariement a déjà été effectué avec l'appareil photo	Sur l'appareil mobile, effacer l'enregistrement de l'appareil photo mémorisé dans les paramètres Bluetooth et répéter l'appariement
La connexion avec l'appareil mobile/la transmission d'images ne fonctionne pas	Appareil mobile trop éloigné	Réduire l'écart
	Perturbation par d'autres appareils à proximité, par ex. des téléphones portables ou des fours à micro-ondes	Agrandir l'écart aux sources de perturbations
	Perturbation par plusieurs appareils mobiles dans l'entourage	Restaurer la connexion/supprimer les autres appareils mobiles
	L'appareil mobile est déjà connecté avec un autre appareil	Contrôler la connexion
L'appareil photo n'est pas affiché sur l'écran de configuration WLAN de l'appareil mobile	L'appareil mobile ne reconnaît pas l'appareil photo	Éteindre et rallumer la fonction WLAN sur l'appareil mobile



## VUE D'ENSEMBLE DU MENU

## ACCÈS DIRECT

Fonction	PHOTO		VIDÉO/CINE			Page	
	Favoris	Touches FN		Favoris	Touches FN		
Photo - Vidéo		●	● (haut gauche)		●	● (haut gauche)	143
Changer de profil d'information		●	● (derrière à gauche)		●	● (derrière à gauche)	80, 169
Agrandiss.		●	● (devant en haut)		●		110, 112, 150
Mode déclenchement	★	●					102
Prises de vues en rafale	★	●					132
Bracketing d'exposition	★	●					134
Mise au point	★	●		★	●		103-108, 145-149
Mode de mise au point	★	●		★	●		103, 111, 145
Mode AF	★	●	● (devant en bas) :	★	●	● (devant en bas) :	104-106, 146-148
Assistance mise au point	★	●		★	●		112, 152
Mesure de l'exposition	★	●		★	●		122, 160
Correction de l'exposition	★	●		★	●		130, 164
ISO (photo & vidéo)* Exposure Index (Cine)*	★	●	● (haut droite)	★	●	● (haut droite)	115-117, 153-155, 156
Réglage auto ISO	★	●		★	● (uniquement en mode vidéo)		116, 154



Fonction	PHOTO			VIDÉO/CINE			Page
	Favoris	Touches FN		Favoris	Touches FN		
Balance des blancs	★	●		★	●		118-120, 156-158
Carte de Gris neutre	★	●		★	●		119-120, 157-158
Format fichier photo	★	●					87
Résolution JPG	★	●					88
Mode pellicule	★	●					89-90
Stabilisation d'image	★	●		★	●		92, 100
Type d'obturateur	★	●					91
Réglages flash	★	●					138-140
Corr. d'expos. flash	★	●					139-140
Profil utilisateur	★	●		★	●		184-185
Format / Résolution vidéo				★	●		95-96
Mode vidéo				★	●		97
EVF-LCD	★	●	● (derrière en haut)	★	●	● (derrière en haut)	73, 167
Formatage de la carte	★	●		★	●		188-189
Verrouiller les molettes	★	●		★	●		69
Verrouillage du joystick	★	●		★	●		69
Profils de l'objectif	★	●		★	●		36
Niveau Audio					●	● (devant en haut)	97

★ = Disponible pour le menu Favoris

● = Disponible pour les touches FN

● = Réglage par défaut des touches FN

## INDEX

## Symbole

4K .....	96
5K .....	96

## A

Académie Leica .....	220
Accès direct.....	65, 208
Accès rapide.....	64, 65
Accessoires .....	3
Adaptateur.....	38, 192
AE-L.....	128
AFc.....	103, 145
Affectation des touches .....	65
Affectation personnalisée des touches .....	65
Affichage de la distance .....	114, 153
Affichage des informations .....	80
Affichage, réglage .....	72
Affichages.....	24, 26, 28, 80, 169
Affichages auxiliaires.....	80, 101, 169
Affichage, veille.....	75
AF intelligent.....	103, 145
AF-L.....	128
AFs.....	103, 145
AF tactile .....	78
Agrandissement, mode de prise de vue .....	110, 112, 150, 152
Agrandissement, mode Lecture .....	170
A (mode automatique avec priorité diaphragme).....	125, 163
Aperçu de l'exposition.....	127
Appareil photo, réinitialisation .....	190
Appli.....	194
Arrêt, appareil photo .....	46

Arrêt, automatique .....	72, 75
Arrêt, écran .....	75
ASA .....	155
Assistance mise au point.....	112, 152
Autofocus .....	103, 107, 145
Auto ISO .....	116, 154
Automatisme avec priorité au diaphragme .....	125, 163
Automatisme avec priorité au temps de pose.....	125, 163
Automatisme programmé .....	124, 162

## B

Balance des blancs .....	118, 156
Barres d'information .....	82
Batterie, capacité.....	29
Batterie, charger .....	31
Batterie, insertion/retrait .....	32
Batterie, Remarques.....	7, 10, 199
Blocage .....	69
Blocage des touches .....	69
Bluetooth .....	5, 194
Bracketing d'exposition .....	134
Bruit d'obturation électronique .....	75

## C

C4K .....	96
Capteur .....	8, 12
Capteur d'œil.....	73
Caractéristiques techniques .....	216
Carte de Gris neutre .....	119, 157
Carte mémoire.....	8, 11, 33, 90, 188, 199
Carte SD.....	8, 11, 33, 90, 188, 199
Changement de programme.....	124
Changement, mode de fonctionnement.....	143, 168

Chargeur.....	8, 30	Dossier.....	186
Cine.....	142	<b>E</b>	
Clavier.....	60	Économie d'électricité.....	72
Cliché, effacer.....	173	Économies, énergie.....	72
Cliché, évaluer.....	173	Écran.....	72
Cliché, sélectionner.....	173	Écran de statut.....	24, 26, 55
Combinaison vitesse d'obturation-diaphragme.....	123, 161	Écran, réglage.....	72
Commande de menu.....	52	Élimination.....	4
Commande tactile.....	51, 78	Entretien.....	198
Commutateur principal.....	46	Équipements fournis.....	2
Compensation dioptrique.....	40	État de charge, chargeur.....	31
Connexion, appareils mobiles.....	194	État de charge, écran.....	29
Consignes de sécurité.....	6	Évaluation, prise de vue.....	173
Contact, Leica.....	220	EVF.....	72, 75
Contraste, propriétés de l'image.....	89, 97	EV, incrément.....	79
Copyright.....	187	Exposition.....	121, 159
Correction de l'exposition.....	130, 164	Exposition, automatique.....	124, 162
Correction de l'exposition, flash.....	139	Exposition, manuelle.....	126, 163
Courroie de port.....	8, 30	Exposition, méthodes de mesure.....	122, 160
<b>D</b>		Exposition, modes de service.....	123, 161
Date.....	62, 71	Exposition prolongée.....	91, 126
Déclencheur.....	47	Exposition, temps long.....	91, 126
Déclenchez.....	47	<b>F</b>	
Dépannage.....	200	FAQ.....	200
Désignation des pièces.....	20	Favoris, menu.....	57, 64, 208
Détourage.....	84	Favoris, prises de vue.....	173
Diaphragme.....	123, 161	FHD.....	96
Diaporama.....	177	Flash.....	136
Distance, méthodes de mesure.....	104, 146	Flash, commande.....	138
DNG.....	87, 190	Flash, correction de l'exposition.....	139
Données brutes.....	190	Flashes, compatibles.....	136
Données, transfert.....	189		

Flash, mesure de l'exposition .....	137	Histogramme .....	85
Flash, moment de l'allumage .....	138	Horizon .....	84
Flash, portée .....	139	Horizontalité .....	84
Flash, réglage .....	137		
Flash, synchronisation .....	138	<b>I</b>	
Floating ISO .....	117, 155	Identification des personnes .....	106, 148
Focus peaking .....	83, 112, 152	Incrément EV .....	79
Fonction auxiliaire .....	80, 100	Indications d'ordre réglementaire .....	4
Fonction auxiliaire, AF .....	93, 110, 150	Informations de l'appareil .....	191
Fonctionnement silencieux .....	76	Informations, légales .....	4
Fonctions auxiliaires, MF .....	112, 152	Instant de la synchronisation .....	138
Format .....	87, 95		
Formatage, carte mémoire .....	188	<b>J</b>	
Format de fichiers .....	87, 95	Joystick .....	49, 68
Format d'image .....	92, 96, 101	JPG .....	87, 88
Format du capteur .....	86, 94		
Format vidéo .....	95	<b>L</b>	
Fréquence d'images .....	96	Language .....	70
Full HD .....	96	Langue .....	70
Fuseau horaire .....	71	Langue du menu .....	70
		Lecture, automatique .....	176, 177
<b>G</b>		Lecture, vidéo .....	178
Gamma Vidéo .....	99	Leica Customer Care .....	220
Garantie .....	13	Leica FOTOS .....	5, 194
Gestion des données .....	186	Limitation, zone de mise au point .....	79
GPS .....	188	Limit. de focale .....	79
Graduation .....	62	Lumière auxiliaire AF .....	93
		Luminosité, écran .....	74
<b>H</b>		Luminosité, viseur .....	74
Hachure .....	84		
HDMI .....	100	<b>M</b>	
HDR .....	134	Marquer, prises de vue .....	173
Heure .....	62, 71		

Mentions légales.....	4	Mode Prise de vues.....	102, 142
Menu à barres.....	61	Mode veille .....	72
Menu principal.....	57	Mode vidéo.....	97, 142
Mesure de champ .....	104, 146	Molette.....	48, 66
Mesure de l'exposition, flash .....	137	Molette de réglage, avant.....	48, 66
Mesure multizone, exposition .....	122, 160	Moment de l'allumage, flash.....	138
Mesure multizone, mise au point.....	104, 146	Monochrome .....	89, 97
Mesure par point, exposition .....	122, 160	Montage, vidéo .....	181
Mesure par point, mise au point .....	104, 146	Mouvement accéléré.....	132
Mesure pondérée centrale .....	122, 160	MOV.....	95
Mesure spot, exposition .....	122, 160	MP4.....	95
Mesure spot, mise au point .....	104, 146	M (réglage manuel de l'exposition) .....	126, 163
Mesure TTL.....	136, 137		
Méthode de mesure, AF .....	104, 146	<b>N</b>	
Méthode de mesure, exposition.....	122, 160	Navigation dans le menu .....	54, 58
MF.....	111, 151	Navigation, menu .....	54, 58
Microphone .....	97	Netteté, propriétés de l'image .....	89, 97
Microprogramme .....	12, 191	Nom, dossier .....	186
Mise à jour, microprogramme.....	12, 191	Nom, fichier .....	186, 187
Mise au point.....	103, 144	Numérotation image.....	186
Mise au point, automatique .....	103, 145		
Mise au point, manuelle .....	111, 151	<b>O</b>	
Mise au point préalable.....	108	Objectif.....	7, 35, 192, 198
Mise en marche, appareil photo .....	46	Obturbateur, électronique .....	75, 91
Mode AF.....	103, 104, 145, 146		
Mode déclenchement .....	102, 131, 132	<b>P</b>	
Mode de fonctionnement, changer de .....	143, 168	P (automatisme programmé) .....	124, 162
Mode de fonctionnement, exposition.....	123, 161	Pavé numérique .....	60
Mode de mise au point.....	103, 144	Pièces, aperçu .....	20
Mode économique .....	72	Pièces de rechange.....	3
Mode économique d'énergie .....	72	Poignée .....	41
Mode Lecture .....	166	Poursuite .....	105, 147
Mode pellicule .....	89		

Prise de vue, en série .....	131	Remarques d'ordre général .....	10
Prise de vue, intervalle .....	132	Remarques, réglementaires .....	4
Prises de vue en noir et blanc .....	89, 97	Remise à zéro numér. images .....	187
Prises de vue en rafale .....	132	Rendu des couleurs, écran .....	74
Prises de vue en série .....	131	Rendu des couleurs, EVF .....	74
Problèmes .....	200	Réparation .....	220
Profil couleurs .....	89, 97	Reproduction automatique .....	176, 177
Profils d'information .....	80	Résolution .....	88, 96
Profil, utilisateur .....	184	Retardateur .....	135
Propriétés de l'image .....	89, 97		

**Q**

Quadrillage .....	82
-------------------	----

**R**

Rangement .....	198
Reconnaissance des visages .....	106, 148
Réduction du bruit .....	88, 91, 126
Réduction du bruit de fond .....	98
Réglage de la couleur, écran .....	74
Réglage de la netteté, automatique .....	103, 145
Réglage de la netteté, manuel .....	111, 151
Réglage des couleurs, EVF .....	74
Réglage manuel de l'exposition .....	126, 163
Réglages de base, appareil photo .....	70
Réglages de base des prises de vue .....	78, 86, 94
Réglages de base, prise de vue .....	78, 86, 94
Réglages, écran/EVF .....	72
Réglages, enregistrer .....	184
Réglages JPG .....	88
Réglages par défaut .....	190
Réinitialisation, appareil photo .....	190
Réinitialisation, numérotation des images .....	187

**S**

Sans bruit .....	76
Saturation des couleurs, propriétés de l'image .....	89, 97
Saturation, propriétés de l'image .....	89, 97
Sensibilité, ASA .....	155
Sensibilité, capteur d'œil .....	73
Sensibilité ISO .....	115, 153
Série de prises de vue .....	131, 132, 134
Service .....	220
Service clients .....	220
Short cut .....	64, 65
Signal d'avertissement .....	75
Signaux sonores .....	75
Silencieux .....	76
Simulation d'exposition .....	127
Smartphone .....	194
S (mode automatique avec priorité au temps de pose) .....	125, 163
Son .....	75, 180
Sons .....	75
Stabilisation de vidéo .....	100
Stabilisation d'image .....	92, 100
Structure des dossiers .....	186
Structure des fichiers .....	186

Supprimer, prises de vue .....	173
Supprimer, profils utilisateur .....	184

## T

Télécommande .....	196
Température de couleur .....	120, 158
Temps d'exposition maximal .....	126
Timecode .....	98
Touche FN .....	50, 65, 208
Touche PLAY .....	49
Transfert de données .....	189

## U

Unité de profondeur de champ .....	71
USB .....	32
Utilisation individualisée .....	64

## V

Valeur ISO fixe .....	116, 154
Valeur ISO, plus grande .....	116, 154
Validation AF .....	76, 93
Vidéo .....	142, 178
Visionner .....	176
Volume .....	75
Volume, mode de lecture .....	180

## W

Wi-Fi/WLAN .....	5
WLAN .....	5

## Z

Zone .....	147
------------	-----

Zone, mise au point .....	105
---------------------------	-----

## CARACTÉRISTIQUES TECHNIQUES

### APPAREIL PHOTO

#### Désignation

Leica SL2

#### Modèle de l'appareil

Appareil photo à système plein format non réfléchissant

#### N° de type

2998

#### N° de commande

10 854 EU/JP/US (noir), 10 856 ROW (noir)

#### Mémoire tampon

4 Go

DNG™ : 78 prises de vue

JPG : > 100 prises de vue

#### Support d'enregistrement

UHS-II (conseillé), UHS-I, carte mémoire SD/SDHC/SDXC

#### Matière

Boîtier entièrement métallique en magnésium et en aluminium, housse en similicuir, protégé contre l'eau selon la norme CEI 60529 (type de protection IP54)

#### Raccordement de l'objectif

Baïonnette Leica L avec barrette de contacts pour la communication entre l'objectif et l'appareil

#### Conditions de fonctionnement

de -10 °C à +40 °C

#### Interfaces

Griffe porte-accessoires ISO avec contacts de commande supplémentaires, prise HDMI 2.0b de type A, USB 3.1 Gen1 de type C, prises Audio-Out 3,5 mm/Audio-In 3,5 mm, interface de communication dans la semelle pour poignée multifonctions

#### Filetage pour trépied

A 1/4 DIN 4503 (1/4") en acier inoxydable dans la semelle

#### Dimensions (LxHxP)

146 x 107 x 42 mm

#### Poids

env. 835 g (sans batterie)

### CAPTEUR

#### Taille du capteur

Capteur CMOS, pitch de pixels : 4,3 µm

35 mm : 8368 x 5584 pixels (47,3 MP)

APS-C : 5504 x 3664 pixels (20,2 MP)

#### Stabilisation d'image

Stabilisateur d'image à 5 axes (IBIS), jusqu'à 5,5 niveaux d'exposition

#### Filtres

Filtre couleurs RGB, Filtre UV/IR, pas de filtre passe-bras

#### Processeur

Série Leica Maestro (Maestro III)

#### Formats de fichier

Photo : DNG™ (données brutes), DNG + JPG, JPG (DCF, Exif 2.31)

Vidéo : MP4 : H.264/MPEG-4 AVC (format audio : 2ch 48 kHz/16-bits,

AAC), MOV : H.264/MPEG-4 AVC (format audio : 2ch 48

kHz/16-bits, AC-3)

#### Résolution photo

DNG™ : 8368 x 5584 pixels (46,7 MP)

JPG : 8368 x 5584 pixels (46,7 MP), 6000 x 4000 pixels (24 MP), 4272 x 2848 pixels (12 MP)

#### Profondeur des couleurs

DNG™ : 14 bits

JPG : 8 bits



**Espace de couleurs**

Photo : sRGB

Vidéo : Rec. 709/Rec. 2020 (HLG)/L-Log

**Taille de fichier**

DNG™ : 84,4 Mo

JPG : Dépend de la résolution et du contenu de l'image

Vidéo : longueur max. : 29 min, taille de fichier max. : 96 Go

**Mode de prise de vue vidéo**

Mode vidéo : P - A - S - M

Mode cine : M

**Résolution vidéo**

Format du capteur	Surface de capteurs utilisée	Résolution
35 mm – 5K	8368 x 5584 (Full scan)	4992 x 3744
35 mm – C4K	8192 x 4320 (mix de pixels)	4096 x 2160
35 mm – 4K	7680 x 4320 (mix de pixels)	3840 x 2160
35 mm – Full HD	8368 x 4712 (mix de pixels)	1920 x 1080
APS-C – C4K	5504 x 3096 (Full scan)	4096 x 2160
APS-C – 4K	5504 x 3096 (Full scan)	3840 x 2160
APS-C – Full HD	5504 x 3096 (Pixel mix)	1920 x 1080

**Fréquence d'images vidéo**

MOV 5K	29,97 ips, 25 ips, 23,98 ips
MOV C4K	59,94 ips, 50 ips, 29,97 ips, 25 ips, 23,98 ips
MOV 4K	59,94 ips, 50 ips, 29,97 ips, 25 ips, 23,98 ips
MOV FHD	180 ips, 150 ips, 120 ips, 100 ips, 59,94 ips, 50 ips, 29,97 ips, 25 ips, 23,98 ips
MP4 4K	59,94 ips, 50 ips, 29,97 ips, 25 ips, 23,98 ips
MP4 FHD	180 ips, 150 ips, 120 ips, 100 ips, 59,94 ips, 50 ips, 29,97 ips, 25 ips, 23,98 ips

**Fréquence d'images**

8/10 bits en cas de prises de vue sur la carte SD, 10 bits par sortie HDMI

**Gamma vidéo**

Rec. 709, L-Log Rec. 2020, HLG Rec. 2020

**VISEUR/ÉCRAN****Viseur (EVF)**

Résolution : 5 760 000 points d'image (Dots), 120 ips, agrandissement : 0,78 fois, format d'image : 4:3, recouvrement d'image : 100 %, position de la pupille de sortie : 21 mm, plage de réglage + 2/-4 dioptr., avec capteur d'œil pour commutation automatique entre viseur et écran, retard 0,005 s

**Écran**

3,2" (LED de rétro-éclairage) avec revêtement anti-empruntes digitales et anti-rayures, 2 100 000 points d'image (Dots), format 3:2, commande tactile possible

**Top-Display**

Écran LCD monochrome transreflectif à haute réflectivité 1,28", 128 x 128 pixels, 120° d'angle de vue ; revêtement anti-empreintes digitales

**OBTURATEUR****Type d'obturateur**

Obturateur à rideaux commandé électroniquement/Electronic Shutter

**Temps d'obturation**

Obturateur méc. : 30 min. à 1/8000 s

Fonction d'obturation électr. : 1 s à 1/40000 s

Synchronisation au flash : jusqu'à 1/250 s

**Déclencheur**

À double détente

(1er niveau : activation du système électronique de l'appareil y compris l'autofocus et la mesure de l'exposition ; 2e niveau : déclenchement)

**Retardateur**

Temps de latence : 2 s ou 12 s

**Mode Déclenchement**

**Une seule**

**Série - lent** (3 ips)

**Série - intermédiaire** (6 ips)

**Série - rapide** (10 ips sans AFc/AE/WB)

**Série - très rapide** (20 ips avec fonction de verrouillage électr. sans AFc/AE/WB)

**Prises de vues en rafale**

**Bracketing d'exposition**

**MISE AU POINT****Plage de travail**

de 30 cm à ∞

En cas de réglage macro : à partir de 17 cm

**Mode de mise au point**

Auto (autofocus dans les modes de fonctionnement iAF/AFs/AFc/Touch AF) ou manuel

En cas de réglage manuel : au choix fonction de loupe (**Grossiss. auto**) et marquage des bords (**Focus Peaking**) disponibles comme assistance de mise au point

**Système autofocus**

Basé sur la mesure du contraste et de la carte des profondeurs

**Modes de fonctionnement autofocus**

**AF intelligent** (sélectionne automatiquement entre **AFs** et **AFc**), **AFs** (déclenchement uniquement en cas de mise au point réussie), **AFc** (déclenchement possible à tout moment), réglage AF enregistrable

**Méthodes de mesure autofocus**

**Spot** (décalable), **Champ** (décalable), **Multi-Zone**, **Zone**, **Identification des personnes**, **Poursuite** de motif, en option **Touché AF**

**Champs de mesure de l'autofocus**

225

**EXPOSITION****Mesure de l'exposition**

TTL (mesure de l'exposition à travers l'objectif)

**Méthodes de mesure de l'exposition**

**Spot**, **Mesure centr. pondérée**, **Multi-Zone**

**Modes d'exposition**

Automatisme programmé (P)

Automatisme avec priorité au diaphragme (A) : réglage manuel du diaphragme

Automatisme avec priorité au temps de pose (S) : réglage manuel du vitesse d'obturation

Manuel (M) : réglage manuel du temps d'obturation et du diaphragme

**Correction de l'exposition**

±3 EV par incréments de 1/3 EV ou par incréments de 1/2 EV

**Bracketings d'exposition automatiques**

3 ou 5 prises de vue, jusqu'à ±3 EV, par incréments de 1/3 EV  
Fonction Shift : jusqu'à ±3 EV, par ailleurs JPG-HDR

**Plage de sensibilité ISO**

**Auto ISO** : ISO 100 jusqu'à ISO 50 000

Manuel : ISO 50 jusqu'à ISO 50000

**Balance des blancs**

Automatique (**Auto**), **Soleil** 5200 K, **Nuageux** 6000 K, **Ombre** 7000 K, **Éclairage artificiel** 3200 K, **HM** 5600 K, **Néon [chaud]** 4000 K, **Néon [froid]** 4500 K, **Flash** 5400 K, **Carte de gris Live view**, **Carte de Gris neutre**, **Température de couleur** 2000 K à 11500 K

## FLASH

### Prise flashes

Au-dessus de la griffe porte-accessoires

### Vitesse de synchronisation du flash

↶ : 1/250 s ; possibilité d'utilisation de vitesses d'obturation plus lentes si la vitesse de synchronisation minimale n'est pas atteinte : basculement automatique en mode flash linéaire TTL avec flashes système Leica compatibles HSS

### Mesure d'exposition au flash

Par mesure TTL centrale pondérée de pré-éclair avec flashes Leica (SF 26, 40, 40MkII, 58, 60, 64) ou flashes conformes au système à télécommande de flash SF C1

### Correction de l'exposition au flash

SF 40 : ±2 EV par incréments de 1/2 EV  
SF 60 : ±2 EV par incréments de 1/3 EV

## ÉQUIPEMENT

### Microphone

Stéréo interne + entrée de microphone jack 3,5 mm stéréo

### Haut-parleur

Mono interne + sortie d'écouteurs jack 3,5 mm stéréo

### WLAN

L'appli « Leica FOTOS » est nécessaire pour utiliser la fonction WLAN. Elle est disponible sur l'Apple App Store™ ou le Google Play Store™. Obéit à la norme Wi-Fi IEEE802.11 b/g/n, 2,4 GHz, canaux 1-11 (2412-2462 MHz) et Wi-Fi IEEE802.11 ac, 2,4 GHz & 5 GHz, canaux 39-48 (5180-5240 MHz), canaux 52-64 (5260-5320 MHz), canaux 100-140 (5500-5700 MHz) (protocole WLAN standard), méthode de chiffrement : WPA™ / WPA2™ compatible WLAN

### Bluetooth

Bluetooth v4.2 (Bluetooth Low Energy (BLE)), 2402 à 2480 MHz

## GPS

Par Leica FOTOS App

### Langues du menu

Anglais, allemand, français, italien, espagnol, russe, japonais, chinois simplifié, chinois traditionnel, coréen

## ALIMENTATION ÉLECTRIQUE

### Batterie (Leica BP-SCL4)

Batterie au lithium-ion, tension nominale de 7,2 V (CC) ; capacité : 1860 mAh (minimum), env. 370 prises de vue (selon la norme CIPA, sans EVF), temps de charge : env. 140 min. (après décharge complète) ; fabricant : Panasonic Energy (Wuxi) Co., Ltd., fabriqué en Chine

### Alimentation électrique USB

Fonction de rechargement par USB lorsque l'appareil est mode veille ou arrêté, alimentation électrique par USB lorsque l'appareil est en marche

### Chargeur (Leica BC-SCL4)

Entrée : courant alternatif 100 – 240 V, 50/60 Hz, 0,25 A, inversion automatique ; sortie : courant continu 8,4 V, 0,85 A ; fabricant : Salom Electric (Xiamen) Co., Ltd., fabriqué en Chine

## LEICA CUSTOMER CARE

Pour l'entretien de votre équipement Leica ainsi que pour tout conseil concernant l'ensemble des produits Leica et les informations nécessaires pour se les procurer, le service Customer Care de Leica Camera AG se tient à votre disposition. En cas de réparations nécessaires ou de dommages, vous pouvez également vous adresser au Customer Care ou directement au service de réparation d'une des représentations nationales Leica.

### **Leica Camera AG**

Leica Customer Care  
Am Leitz-Park 5  
35578 Wetzlar  
Allemagne

**Téléphone :** +49 6441 2080-189

**Fax :** +49 6441 2080-339

**E-mail :** [customer.care@leica-camera.com](mailto:customer.care@leica-camera.com)

[www.leica-camera.com](http://www.leica-camera.com)

## ACADÉMIE LEICA

Vous trouverez notre programme de formations complet avec de nombreux workshops intéressants sur le thème de la photographie sur le site :

[fr.leica-camera.com/Académie-Leica/Global-Leica-Akademie](http://fr.leica-camera.com/Académie-Leica/Global-Leica-Akademie)