



LEICA D-LUX 8

ISTRUZIONI

PREFAZIONE

Gentile cliente,

Le auguriamo buon divertimento e buoni risultati scattando fotografie straordinarie con la sua nuova Leica D-Lux 8. Per sfruttare al meglio tutte le possibilità offerte dalla sua fotocamera, la invitiamo a leggere attentamente queste istruzioni prima dell'uso. Tutte le informazioni sulla fotocamera Leica D-Lux 8 le potete leggere in qualsiasi momento al sito <https://leica-camera.com>.

Vostra Leica Camera AG

MATERIALE IN DOTAZIONE

Prima di mettere in funzione la fotocamera, verificare che siano presenti tutti gli accessori forniti in dotazione*.

- Leica D-Lux 8
- Batteria ricaricabile agli ioni di litio Leica BP-SCL6 (Leica BP-DC15)
- Flash
- Copriobiettivo con laccetto di sicurezza
- Laccetto
- Guida rapida

* Con riserva di modifiche alla costruzione e all'esecuzione.

RICAMBI/ACCESSORI

Il Leica Customer Care sarà lieto di fornirvi ulteriori informazioni dettagliate sulla vasta gamma di parti di ricambio e accessori per la vostra fotocamera, oppure potete visitare la home page di Leica Camera AG:

<https://leica-camera.com/it-IT/accessori>

Con la fotocamera è consentito utilizzare esclusivamente gli accessori riportati e descritti nelle presenti istruzioni per l'uso e indicati da Leica Camera AG (batteria, caricabatterie, presa di rete, cavo di alimentazione ecc.). Gli accessori in dotazione devono essere utilizzati esclusivamente con il presente prodotto. Accessori di altri produttori potrebbero provocare anomalie di funzionamento e, in alcune circostanze, danneggiare la strumentazione.

Prima di utilizzare la vostra nuova fotocamera, vi preghiamo di leggere attentamente i capitoli **“Avvertenze legali”**, **“Avvertenze sulla sicurezza”** e **“Avvertenze generali”** per prevenire danni al prodotto ed eventuali infortuni e rischi.

AVVERTENZE LEGALI

INFORMAZIONI SUL COPYRIGHT

- Attenersi scrupolosamente alle leggi sul diritto d'autore. La ripresa e la pubblicazione di supporti multimediali in precedenza registrati autonomamente, ad esempio, nastri, CD o altro materiale pubblicato o trasmesso, può costituire una violazione delle leggi sul diritto d'autore. Ciò si applica anche all'intero software fornito in dotazione.
- Per quanto riguarda l'uso di video realizzati con questa fotocamera: questo prodotto viene concesso in licenza ai sensi della AVC Patent Portfolio License per uso personale da parte dell'utente finale. Il cliente finale ha diritto anche all'uso personale e non commerciale del prodotto, ad esempio: (i) codifica di video conforme allo standard AVC ("video AVC") e/o (ii) decodifica di video AVC codificati da un cliente finale per uso personale e non commerciale e/o decodifica di video forniti da un provider di video che abbia a sua volta acquistato una licenza per la fornitura di video AVC. Nessun'altra licenza viene concessa o viene in alcun modo sottintesa per qualsiasi altra finalità. Qualsiasi altro uso, in particolare l'offerta di video AVC a pagamento, può rendere necessaria la stipulazione di un accordo di licenza separato con MPEG LA, L.L.C. Per ulteriori informazioni, contattare MPEG LA, L.L.C. alla pagina www.mpegla.com.
- Le denominazioni "SD", "SDHC", "SDXC" e "micro-SDHC" nonché i rispettivi loghi sono marchi registrati di SD-3C, LLC.

AVVERTENZE LEGALI RIGUARDANTI LE PRESENTI ISTRUZIONI

COPYRIGHT

Tutti i diritti riservati.

Tutti i testi, le immagini e la grafica sono soggetti a copyright e altre forme di tutela della proprietà intellettuale. È vietato copiarli, modificarli o utilizzarli a scopi commerciali o di trasferimento.

SCHEDA TECNICA

Alla chiusura della redazione potrebbero essersi verificati cambiamenti in termini di prodotti e prestazioni. Il produttore si riserva il diritto di apportare modifiche al tipo di costruzione o alla forma, al colore nonché all'entità della fornitura o della prestazione durante il periodo di consegna purché dette modifiche o cambiamenti siano sostenibili e ragionevoli per il cliente, in considerazione degli interessi di Leica Camera AG. Pertanto, Leica Camera AG si riserva il diritto sia a modifiche sia ad errori. Le immagini possono contenere anche accessori, equipaggiamenti speciali o altre dotazioni extra che non rientrano nella dotazione di fornitura o nel livello di servizio di serie. Alcune pagine possono anche contenere tipologie e prestazioni non disponibili in alcuni Paesi.

MARCHI E LOGHI

I marchi e i loghi utilizzati nel presente documento sono marchi di fabbrica registrati. Non è assolutamente consentito utilizzare detti marchi e loghi senza previa autorizzazione di Leica Camera AG.

DIRITTI DI LICENZA

Leica Camera AG desidera fornirvi una documentazione innovativa e informativa. Tuttavia, per motivi di creatività, vi preghiamo di comprendere che Leica Camera AG deve tutelare la sua proprietà intellettuale, compresi i brevetti, i marchi commerciali e i diritti d'autore, e che queste documentazioni non concedono alcun diritto di licenza alla proprietà intellettuale di Leica Camera AG.

INFORMAZIONI OBBLIGATORIE

La data di produzione della fotocamera è posta sulle etichette nei tagliandi del certificato di garanzia oppure sulla confezione.

Il formato della data è anno/mese/giorno.

CERTIFICAZIONI DEI PAESI DI UTILIZZO

Nel menu della fotocamera sono riportate le certificazioni del paese di utilizzo specifiche per questo dispositivo.

- Nel menu principale, selezionare **Informazioni fotocamera**
- Selezionare **Informazioni obbligatorie**

INFORMAZIONI SULLA LICENZA

Nel menu della fotocamera sono riportate le informazioni sulla licenza specifiche per questo dispositivo.

- Nel menu principale, selezionare **Informazioni fotocamera**
- Selezionare **Informazioni sulla licenza**

MARCHIO CE

Il marchio CE attesta la conformità dei nostri prodotti ai requisiti fondamentali delle direttive UE vigenti.

Italiano

Dichiarazione di conformità (DoC)

Con la presente, "Leica Camera AG" dichiara che questo prodotto è conforme ai requisiti essenziali e alle altre disposizioni rilevanti della Direttiva 2014/53/UE.

I clienti possono scaricare una copia del DoC originale per i nostri prodotti di apparecchiature radio dal nostro server DoC:

<https://cert.leica-camera.com>

In caso di ulteriori domande, contattare: Leica Camera AG, Am Leitz-Park 5, 35578 Wetzlar, Germania

**Banda di frequenza utilizzabile / Limitazioni di impiego:
vedi scheda tecnica**

SMALTIMENTO DEI DISPOSITIVI ELETTRICI ED ELETTRONICI

(Si applica all'UE e agli altri Paesi europei con sistemi di raccolta differenziata)



Il presente dispositivo contiene componenti elettrici e/o elettronici e, pertanto, non deve essere smaltito insieme ai normali rifiuti domestici. Il dispositivo deve essere depositato presso gli appositi centri di raccolta allestiti dalle autorità municipali dove sarà riciclato.

Questa procedura è gratuita. Se il dispositivo contiene pile o batterie ricaricabili, queste dovranno essere preventivamente rimosse e, se necessario, smaltite da parte dell'utente conformemente alle normative vigenti in materia.

Per ulteriori informazioni sull'argomento, rivolgersi all'amministrazione comunale, all'azienda addetta allo smaltimento o al rivenditore dell'apparecchio.

AVVERTENZE IMPORTANTI SULL'UTILIZZO DI WLAN/BLUETOOTH®

- Se si utilizzano dispositivi o sistemi informatici che richiedono un livello di sicurezza più affidabile dei dispositivi WLAN, assicurarsi di adottare misure adeguate per la sicurezza e la protezione da interferenze sui sistemi utilizzati.
- Leica Camera AG declina ogni responsabilità per eventuali danni derivanti dall'uso della fotocamera per finalità diverse da quelle previste per l'uso come dispositivo WLAN.
- Si presume che la funzione WLAN venga utilizzata nello stesso Paese in cui la fotocamera è stata venduta. Qualora la fotocamera venga utilizzata in Paesi diversi da quello nel quale è stata messa in vendita, esiste il rischio che essa violi le norme di regolamentazione per la trasmissione dei dati senza fili. Leica Camera AG declina ogni responsabilità per eventuali violazioni di questo tipo.
- Tenere presente che i dati trasmessi e ricevuti tramite trasmissione wireless sono sempre soggetti al rischio di "ascolto" da parte di terzi. Pertanto, si raccomanda vivamente di abilitare la crittografia nelle impostazioni del punto di accesso wireless utilizzato, al fine di garantire la sicurezza delle informazioni.
- Evitare di utilizzare la fotocamera in aree soggette a campi magnetici, elettricità statica o interferenze, ad esempio in prossimità di forni a microonde. In caso contrario, le informazioni trasmesse tramite wireless potrebbero non raggiungere la fotocamera.
- Se si utilizza la fotocamera in prossimità di dispositivi come forni a microonde e telefoni cordless che utilizzano la banda di frequenza radio da 2,4 GHz, le prestazioni di entrambi i dispositivi potrebbero essere compromesse.
- Non collegarsi a reti wireless per le quali non si dispone di autorizzazione.
- Quando la funzione wireless è abilitata, la ricerca delle reti WLAN avviene automaticamente. Nell'elenco delle reti rilevate vengono mostrate anche reti alle quali non è consentito accedere per mancanza della specifica autorizzazione (SSID è il nome che identifica la rete WLAN). Non tentare, però, di connettersi a una rete di questo tipo, in quanto ciò potrebbe essere considerato come un accesso non autorizzato.
- In aereo, si raccomanda di disattivare la funzione WLAN.
- L'utilizzo della banda di frequenza della rete WLAN da 5150 MHz a 5350 MHz è consentito unicamente in ambienti chiusi.
- Per le funzioni specifiche di Leica FOTOS, vi preghiamo di leggere le avvertenze importanti a pag. 190.

AVVERTENZE SULLA SICUREZZA

IN GENERALE

- Non utilizzare la fotocamera nelle immediate vicinanze di dispositivi che emettano potenti campi magnetici, elettrostatici o elettromagnetici (come, ad esempio, forni ad induzione, forni a microonde, monitor di TV o computer, console per videogiochi, cellulari, ricetrasmittenti). I loro campi elettromagnetici possono disturbare la registrazione delle immagini.
- Potenti campi magnetici, ad esempio quelli di altoparlanti o grossi motori elettrici, possono danneggiare i dati memorizzati o disturbare la ripresa.
- In caso di malfunzionamento della fotocamera dovuto all'effetto di campi elettromagnetici, spegnere la fotocamera, rimuovere brevemente la batteria e riaccendere la fotocamera.
- Non utilizzare la fotocamera nelle immediate vicinanze di emittenti radio o cavi di alta tensione. I loro campi elettromagnetici possono disturbare la registrazione delle immagini.
- Conservare i componenti di piccole dimensioni (come, ad esempio, la copertura della slitta porta accessori) come descritto di seguito:
 - fuori dalla portata dei bambini
 - in un luogo sicuro, protetto da possibili smarrimenti e furti
- I moderni dispositivi elettronici sono estremamente sensibili alle scariche elettrostatiche. Dal momento che il corpo umano può facilmente caricare diverse decine di migliaia di Volt, ad esempio camminando su una moquette sintetica, il contatto con la fotocamera potrebbe produrre una scarica elettrica, soprattutto se poggia su un materiale conduttivo. Se la scarica colpisce solo il corpo macchina, le parti elettroniche non subiranno danni. Nonostante la presenza di circuiti di protezione supplementari integrati, per motivi di sicurezza si consiglia di non toccare i

contatti rivolti verso l'esterno, ad esempio quelli della slitta portaflash.

- Assicurarsi che il sensore per il riconoscimento del tipo di obiettivo nell'attacco a baionetta non sia sporco o graffiato. Assicurarsi, inoltre, che non si depositino granelli di sabbia o particelle simili che potrebbero graffiare l'attacco a baionetta. Non utilizzare liquidi per pulire questo elemento (per fotocamere di sistema).
- Per un'eventuale pulizia dei contatti, evitare l'impiego di panni ottici in microfibra (sintetici). Utilizzare, invece, un panno di cotone o di lino. Se, prima di toccare la fotocamera, viene intenzionalmente toccato un tubo del riscaldamento o dell'acqua (materiale conduttivo collegato a "terra"), l'eventuale carica elettrostatica viene scaricata in sicurezza. Per evitare che i contatti si sporchino e si ossidino, conservare la fotocamera in un luogo asciutto con copriobiettivo montato e coperchio della slitta portaflash/presa per mirino applicati (per fotocamere di sistema).
- Per prevenire possibili guasti, cortocircuiti o folgorazioni, utilizzare esclusivamente gli accessori prescritti per questo modello.
- Non tentare di rimuovere parti dell'alloggiamento (coperture). Una corretta riparazione può essere effettuata solo presso un centro assistenza autorizzato.
- Proteggere la fotocamera dal contatto con spray insetticidi e altre sostanze chimiche aggressive. Per la pulizia, non utilizzare acquaragia (benzene), diluenti e alcool. Alcune sostanze chimiche e determinati liquidi possono danneggiare il corpo esterno della fotocamera o il rivestimento superficiale.
- Evitare di tenere la fotocamera a contatto con gomma o materiali sintetici per periodi prolungati, in quanto da questi materiali possono evaporare sostanze chimiche aggressive.
- Assicurarsi che nella fotocamera non penetrino sabbia, polvere e acqua, ad esempio in caso di neve, pioggia o in spiaggia. Ciò vale soprattutto durante

la sostituzione degli obiettivi (per fotocamere di sistema) e l'inserimento o la rimozione della scheda di memoria e della batteria. Sabbia e polvere possono danneggiare la fotocamera, gli obiettivi, la scheda di memoria nonché la batteria. L'umidità può causare malfunzionamenti e addirittura danni irreparabili alla fotocamera e alla scheda di memoria.

OBIETTIVO

- Quando la fotocamera è esposta frontalmente ai raggi diretti del sole, l'obiettivo agisce come una lente focale. Di conseguenza, la fotocamera dovrà essere assolutamente protetta da una forte irradiazione solare.
- Applicando il copriobiettivo e tenendo la fotocamera all'ombra (o meglio nell'apposita custodia), si possono evitare danni ai componenti interni della fotocamera.

BATTERIA

- Un utilizzo non conforme di queste batterie o l'uso di tipi di batterie non previsti può provocare in alcuni casi esplosioni!
- Le batterie ricaricabili non devono essere esposte per periodi prolungati alla luce del sole, al calore, all'umidità o venire a contatto con liquidi. Inoltre, esse non devono assolutamente essere poste in forni a microonde o contenitori ad alta pressione: pericolo di incendi o di esplosione!
- Batterie umide o bagnate non devono in alcun caso essere ricaricate né inserite nella fotocamera!
- Una valvola di sicurezza nella batteria consente di scaricare in modo controllato l'eventuale sovrappressione causata da un utilizzo improprio. Le batterie rigonfie dovranno essere smaltite immediatamente. Pericolo di esplosione!
- I contatti della batteria devono essere sempre puliti e accessibili. Le batterie ricaricabili agli ioni di litio

sono protette contro i cortocircuiti; tuttavia, è buona norma proteggerne i contatti da oggetti di metallo come clip da ufficio o gioielli. Una batteria cortocircuitata può surriscaldarsi e causare gravi ustioni.

- Qualora una batteria sia caduta, verificare immediatamente che l'alloggiamento e i contatti non si siano danneggiati. L'inserimento di una batteria danneggiata può provocare danni alla fotocamera.
- Se la fotocamera emana uno strano odore, cambia colore, si deforma, si surriscalda oppure presenta una fuoriuscita di liquido, la batteria deve essere subito rimossa dalla fotocamera o dal caricabatterie e sostituita. Continuando a utilizzare batterie in queste condizioni sussiste il rischio di surriscaldamento, d'incendio e/o di esplosione!
- Non gettare in alcun caso le batterie nel fuoco, poiché possono esplodere.
- In caso di fuoriuscita di liquidi o odore di bruciato, tenere la batteria lontana da fonti di calore. Il liquido fuoriuscito può incendiarsi!
- L'uso di caricabatterie diversi, non autorizzati da Leica Camera AG, può danneggiare le batterie provocando, nei casi più estremi, anche lesioni personali gravi con pericolo di morte.
- Accertarsi che la presa di rete utilizzata sia liberamente accessibile.
- Non aprire mai la batteria e il caricabatterie. Le riparazioni possono essere eseguite esclusivamente presso i centri autorizzati.
- Tenere sempre le batterie fuori dalla portata dei bambini. Se ingerite, le batterie possono provocare il soffocamento.

PRIMO SOCCORSO

- Se il liquido della batteria viene a contatto con gli occhi, sussiste il pericolo di accecamento. Lavare subito gli occhi con abbondante acqua pulita. Non sfregare gli occhi. Recarsi subito da un medico.
- Se il liquido fuoriuscito viene a contatto con la pelle o con gli abiti, esiste il pericolo di lesioni. Lavare le aree interessate con acqua pulita.

CARICABATTERIE

- Se il caricabatterie viene utilizzato nelle vicinanze di radioricevitori, la ricezione di questi ultimi potrebbe risultare disturbata. Mantenere sempre una distanza di almeno un metro tra i dispositivi.
- Durante l'utilizzo, il caricabatterie può emettere rumori ("ronzii"); si tratta di un fenomeno normale e non rappresenta un'anomalia di funzionamento.
- Scollegare il caricabatterie dalla rete quando non viene utilizzato, poiché, in caso contrario, anche con la batteria non inserita, consuma corrente, sia pure in quantità molto ridotta.
- Mantenere sempre puliti i contatti del caricabatterie e non metterli in corto.
- Si possono utilizzare esclusivamente i cavi di alimentazione forniti in dotazione. I cavi di alimentazione possono essere utilizzati unicamente per il caricabatterie fornito in dotazione. Non tentare mai di utilizzare il cavo di alimentazione o il caricabatterie per altri scopi.

SCHEDA DI MEMORIA

- Non estrarre la scheda di memoria durante il salvataggio di un'immagine o il trasferimento di dati dalla scheda di memoria. Durante queste operazioni, la

fotocamera non deve essere né spenta né esposta a urti o vibrazioni.

- Non aprire il vano e non estrarre la scheda di memoria né la batteria finché il LED di stato che indica l'accesso alla memoria della fotocamera è acceso. In caso contrario, i dati sulla scheda possono essere distrutti e la fotocamera può funzionare in modo difettoso.
- Non lasciare cadere le schede di memoria e non piegarle, in quanto potrebbero danneggiarsi e i dati salvati potrebbero andare perduti.
- Non toccare i contatti sul retro della scheda di memoria e tenerli lontani da sporco, polvere e umidità.
- Assicurarsi che le schede di memoria siano tenute fuori dalla portata dei bambini. L'ingestione delle schede di memoria comporta il pericolo di soffocamento.

SENSORE

- Le radiazioni cosmiche (ad esempio, durante i voli) possono causare difetti dei pixel.

TRACOLLA

- Questa tracolla è realizzata in un materiale particolarmente resistente. Tenere la tracolla fuori dalla portata dei bambini. La tracolla non è un giocattolo e può essere potenzialmente pericolosa per i bambini (pericolo di strangolamento).
- Utilizzare la tracolla unicamente per la funzione per cui è stata prevista, ossia come cinghia da trasporto per fotocamera o binocolo. Qualsiasi utilizzo diverso comporta il rischio di lesioni e danni alla tracolla stessa e, pertanto, non è consentito.
- Non utilizzare la tracolla come cinghia da trasporto per fotocamere o binocoli durante attività sportive qualora sussista un elevato rischio di rimanere sospesi o impigliati con la cinghia stessa (ad esempio

in arrampicate in montagna o sport simili all'aria aperta).

STATIVO

- Qualora si utilizzi uno stativo, assicurarsi che sia perfettamente stabile e regolare la fotocamera nella posizione desiderata ruotando lo stativo e non la fotocamera stessa. Non serrare eccessivamente la vite di fermo dello stativo e non esercitare forza eccessiva. La fotocamera non deve essere trasportata con lo stativo montato. Lo stativo montato, infatti, potrebbe essere causa di ferimento per il fotografo ed altre persone o danni alla fotocamera.

FLASH

- In casi estremi, l'utilizzo di flash non compatibili con la Leica D-Lux 8 può provocare danni irreparabili alla fotocamera e/o al flash stesso.

AVVERTENZE IMPORTANTI SULLA RICARICA MEDIANTE USB

- Utilizzare un alimentatore con una potenza di uscita massima di 100 W o inferiore conforme allo standard USB Power Delivery. Assicurarsi che corrisponda allo standard di sicurezza IEC62368-1 (ES1, conforme a PS2 – 60 V o inferiore, 100 W o inferiore). Se non siete sicuri che corrisponda allo standard di sicurezza, siete pregati di rivolgervi al produttore dell'alimentatore.

AVVERTENZE GENERALI

Per maggiori dettagli sulle misure necessarie in caso di problemi, siete pregati di leggere il capitolo "Pulizia/Conservazione".

FOTOCAMERA/OBIETTIVO

- Annotare il numero di serie della fotocamera e degli obiettivi, poiché è estremamente importante in caso di smarrimento.
- Il numero di serie della vostra fotocamera è inciso, a seconda del modello, sulla slitta portaflash oppure sulla parte inferiore della fotocamera.
- Il coperchio a baionetta dell'alloggiamento o il copriobiettivo posteriore non devono essere tenuti nella tasca dei pantaloni a causa della presenza di polvere, che può penetrare durante il montaggio nelle parti interne della fotocamera.

MONITOR

- Se la fotocamera è esposta ad elevate escursioni termiche, sul monitor potrebbe formarsi della condensa. Pulire delicatamente la fotocamera utilizzando un panno morbido asciutto.
- Se la fotocamera è molto fredda al momento dell'accensione, la schermata del monitor apparirà all'inizio leggermente più scura del solito. Non appena si riscalda, il monitor tornerà alla sua luminosità abituale.

BATTERIA

- La batteria può essere ricaricata esclusivamente in un determinato range di temperatura. Per maggiori informazioni sulle condizioni d'esercizio, consultare il capitolo "Scheda tecnica" (vedi pag. 210).
- Le batterie ricaricabili agli ioni di litio possono essere ricaricate in qualsiasi momento indipendentemente dallo stato di carica. Se all'inizio della ricarica

una batteria è solo parzialmente scarica, la carica completa viene raggiunta più rapidamente.

- Le batterie nuove sono solo parzialmente cariche dalla fabbrica, quindi dovranno essere ricaricate completamente prima dell'uso.
- Una nuova batteria raggiunge la capacità completa solo dopo essere stata ricaricata ed essersi scaricata completamente per 2–3 volte utilizzando la fotocamera. Questo processo di scarica dovrebbe essere ripetuto dopo circa 25 cicli.
- Durante la carica sia la batteria che il caricabatterie si surriscaldano. Si tratta di un fenomeno normale e non rappresenta un malfunzionamento.
- Tale comportamento è da considerarsi normale e non indica un malfunzionamento. Un rapido lampeggiamento del LED dopo l'inizio della ricarica (> 2 Hz) indica un errore di ricarica (ad esempio, il superamento del tempo massimo di ricarica, una tensione o una temperatura al di fuori dell'intervallo consentito o un cortocircuito). In questo caso, scollegare il caricabatterie dalla rete e rimuovere la batteria. Assicurarsi che la temperatura rientri nei valori sopra indicati e riavviare il processo di ricarica. Se il problema persiste, rivolgersi al rivenditore, a una filiale Leica del proprio Paese o a Leica Camera AG.
- Le batterie ricaricabili agli ioni di litio generano corrente attraverso reazioni chimiche interne. Queste reazioni sono influenzate anche dalla temperatura esterna e dall'umidità dell'aria. Per una durata utile massima, la batteria non deve essere esposta per lungo tempo a temperature molto alte o basse (ad es. in un veicolo fermo in estate e/o in inverno).
- La durata utile di ogni batteria, anche in condizioni d'impiego ottimali, è limitata! Dopo diverse centinaia di cicli di ricarica, ciò risulta visibile da una netta riduzione del tempo di funzionamento.
- La batteria intercambiabile alimenta un'ulteriore batteria tampone fissa incorporata nella fotocamera che, a sua volta, garantisce la memorizzazione della

data e dell'ora per alcune settimane. Quando la capacità della batteria tampone è esaurita, occorre ricaricarla sostituendola con una batteria carica. Una volta che le due batterie si sono completamente scaricate, però, si dovranno reimpostare l'ora e la data.

- Se la capacità della batteria diminuisce o si utilizza una batteria usata, a seconda della funzione fotocamera utilizzata verranno visualizzati messaggi di avviso e le funzioni verranno limitate o completamente disabilitate.
- Rimuovere la batteria se non si usa la fotocamera per un periodo prolungato. A questo scopo, spegnere prima la fotocamera con l'interruttore generale. In caso contrario, dopo diverse settimane la batteria potrebbe esaurirsi completamente, ossia la tensione potrebbe diminuire notevolmente, perché la fotocamera consuma una ridotta corrente di riposo per la memorizzazione delle impostazioni anche quando è spenta.
- Consegnare le batterie danneggiate presso un apposito centro di raccolta per un corretto riciclaggio nel rispetto delle normative vigenti.
- La data di produzione è riportata sulla batteria stessa. Il formato della data di produzione è settimana/anno.

SCHEDE DI MEMORIA

- L'offerta di schede SD/SDHC/SDXC è troppo ampia perché Leica Camera AG sia in grado di testare esaurientemente la compatibilità e la qualità di tutte le schede di memoria disponibili sul mercato. Un danneggiamento della fotocamera o della scheda è, in linea di massima, improbabile. Poiché soprattutto le cosiddette schede "No Name" in parte non rispettano gli standard SD/SDHC/SDXC, Leica Camera AG non può fornire alcuna garanzia di funzionamento.

- Si consiglia di formattare di tanto in tanto le schede di memoria, poiché la frammentazione che deriva dalla cancellazione può bloccare notevolmente la capacità delle schede.
- Normalmente non è necessario formattare (inizializzare) le schede di memoria già utilizzate. Se, però, si utilizzano per la prima volta schede non ancora formattate o formattate con un altro dispositivo (ad esempio un computer), sarà necessario formattarle.
- I campi elettromagnetici, le cariche elettrostatiche o eventuali difetti della fotocamera e delle schede possono provocare il danneggiamento o la perdita dei dati memorizzati sulle schede di memoria; pertanto, si raccomanda di salvare i dati anche su un PC.
- Le schede di memoria SD, SDHC e SDXC sono dotate di un interruttore di protezione da scrittura, con il quale possono essere bloccate per evitare un salvataggio o un'eliminazione accidentale. L'interruttore ha la forma di un cursore e si trova sul lato non obliquo della scheda. I dati sono protetti quando si trova nella sua posizione inferiore contrassegnata con LOCK.
- Durante la formattazione della scheda di memoria, tutti i dati salvati sulla scheda saranno cancellati. La formattazione viene eseguita anche per immagini marcate e protette contro la cancellazione.

SENSORE

- Eventuali particelle di polvere o sporco rimaste attaccate sul vetro protettivo del sensore potrebbero risultare visibili sulle immagini, a seconda delle dimensioni delle particelle, sotto forma di macchie o punti scuri (per fotocamere di sistema). Per la pulizia del sensore potete anche inviare la vostra fotocamera al Leica Customer Care (vedi pag. 216). Questa pulizia, però, non è coperta dalla garanzia, e quindi sarà soggetta a pagamento.

DATI

- Tutti i dati, anche i dati personali, possono essere modificati o cancellati da comandi errati o involontari, elettricità statica, incidenti, malfunzionamenti, riparazioni e altri interventi.
- Vi preghiamo di ricordare che Leica Camera AG declina qualsiasi responsabilità per danni diretti o danni indiretti riconducibili alla modifica o alla distruzione di dati e informazioni personali.

AGGIORNAMENTO DEL FIRMWARE

Leica lavora costantemente allo sviluppo e al perfezionamento della Leica D-Lux 8. Poiché, nel caso delle fotocamere digitali, molte funzioni sono controllate interamente in modo elettronico, è possibile installare ottimizzazioni ed estensioni della gamma di funzioni nella fotocamera anche in un secondo momento. A questo scopo, Leica pubblica i cosiddetti aggiornamenti del firmware ad intervalli irregolari. Di norma, le fotocamere sono già dotate di fabbrica dei firmware più aggiornati, tuttavia, è possibile scaricare facilmente i firmware aggiornati dal nostro sito Internet e trasferirli nella fotocamera.

Registrandosi alla homepage di Leica Camera come possessore di una fotocamera Leica, è possibile ricevere informazioni sulla disponibilità di aggiornamenti del firmware tramite la newsletter.

Per ulteriori informazioni sulla registrazione e sugli aggiornamenti del firmware per la vostra Leica D-Lux 8 nonché su eventuali modifiche e integrazioni riguardanti le istruzioni riportate nel manuale, potete visitare sia la sezione download sia "Area Clienti" di Leica Camera AG al seguente indirizzo: <https://club.leica-camera.com>

CONDIZIONI DI GARANZIA DI LEICA CAMERA AG

Gentili clienti, ci congratuliamo con voi per l'acquisto del nuovo prodotto di Casa Leica, un marchio conosciuto e apprezzato in tutto il mondo.

Su questo prodotto Leica, oltre ai diritti di garanzia previsti dalla legge nei confronti del proprio rivenditore, Leica Camera AG ("LEICA") concede anche prestazioni di garanzia gratuite per il vostro prodotto Leica conformemente alle seguenti regolamentazioni ("Garanzia Leica"). La garanzia Leica non limita, quindi, né i vostri diritti legali di consumatore secondo il diritto di volta in volta applicabile, né i vostri diritti di consumatore nei confronti del rivenditore con cui avete stipulato il contratto di acquisto.

LA GARANZIA LEICA

Avete acquistato un prodotto Leica realizzato in base a speciali criteri di qualità e testato nelle diverse fasi di produzione da tecnici specializzati di provata esperienza. Su questo prodotto Leica, compresi gli accessori contenuti nella rispettiva confezione originale, concediamo la seguente garanzia Leica, valida a partire dal 1° aprile 2023. Vi preghiamo di osservare che non concediamo alcuna garanzia su prodotti acquistati per uso commerciale. Per alcuni prodotti Leica offriamo una proroga del periodo di garanzia se vi registrate nel nostro account Leica. Maggiori dettagli li trovate sul nostro sito web www.leica-camera.com.

COSA COMPRENDE LA GARANZIA LEICA

Durante il periodo di copertura, eventuali reclami dovuti a difetti di fabbrica o del materiale verranno risolti gratuitamente, a discrezione di LEICA, mediante riparazione, sostituzione delle parti difettose o permuta con un prodotto Leica equivalente esente da difetti. Le parti o i prodotti sostituiti diventano di proprietà di LEICA.

Sono esclusi ulteriori diritti, di qualsiasi tipo e basati su qualsiasi fondamento giuridico, in aggiunta a quelli previsti dalla presente garanzia Leica.

ESCLUSI DALLA GARANZIA LEICA

Dalla garanzia Leica sono escluse le parti usurabili, come, ad esempio, le conchiglie oculari, il rivestimento in pelle, le tracolle, i rinforzi, le batterie nonché le parti sottoposte a sollecitazione meccanica, a meno che il vizio non sia riconducibile a difetti di fabbricazione o del materiale. Questo vale anche per il deterioramento delle superfici.

DECADIMENTO DEI DIRITTI ALLA GARANZIA LEICA

I diritti alle prestazioni di garanzia decadono qualora il vizio in questione sia da ricondurre ad un impiego non conforme; i diritti alla garanzia possono decadere anche nel caso in cui venga utilizzato un accessorio di terze parti o qualora il prodotto Leica venisse aperto o riparato in modo scorretto e non professionale. I diritti alle prestazioni di garanzia decadono anche qualora il numero di serie sia irriconoscibile.

RIVENDICAZIONE DELLA GARANZIA LEICA

Per rivendicare il diritto alla garanzia è necessaria una copia della prova di acquisto (scontrino) del vostro prodotto Leica presso un rivenditore autorizzato del marchio LEICA ("rivenditore autorizzato Leica"). Lo scontrino dovrà riportare la data di acquisto, il prodotto Leica unitamente al codice dell'articolo e al numero di serie e i dati del rivenditore autorizzato Leica. Ci riserviamo il diritto di richiedere la presentazione della prova di acquisto originale. In alternativa potete inviare una copia del certificato di garanzia; vi preghiamo di ricordare che il certificato deve essere completamente compilato e che il prodotto deve essere stato venduto da un rivenditore autorizzato Leica. Inviare il vostro prodotto Leica accompagnato da una copia della prova d'acquisto (scontrino) o del certificato di garanzia nonché una descrizione del reclamo.

Leica Camera AG, Customer Care, Am Leitz-Park 5, 35578 Wetzlar, Germania

E-mail: customer.care@leica-camera.com

Telefono: +49 6441 2080-189

oppure a un rivenditore autorizzato Leica.

Prodotto Leica Foto	Periodo di garanzia
tutti i prodotti	2 anni

INDICE

PREFAZIONE.....	2
MATERIALE IN DOTAZIONE.....	2
RICAMBI/ACCESSORI.....	3
AVVERTENZE LEGALI.....	4
AVVERTENZE SULLA SICUREZZA.....	8
AVVERTENZE GENERALI.....	12
CONDIZIONI DI GARANZIA DI LEICA CAMERA AG.....	15
INDICE.....	16
DENOMINAZIONE DEI COMPONENTI.....	22
INDICATORI.....	24
FOTO.....	24
VIDEO.....	26
PREPARATIVI.....	28
APPLICAZIONE DEL LACCETTO DI SICUREZZA.....	28
APPLICAZIONE DEL LACCETTO.....	28
RICARICA TRAMITE USB.....	29
INSERIMENTO/RIMOZIONE DELLA BATTERIA.....	29
INSERIMENTO/RIMOZIONE DELLA SCHEDA DI MEMORIA.....	30
REGOLAZIONE DIOTTRICA.....	32
UTILIZZO DELLA FOTOCAMERA.....	34
ELEMENTI DI COMANDO.....	34
INTERRUTTORE GENERALE.....	34
PULSANTE DI SCATTO.....	35
LEVA DELLO ZOOM.....	36
GHIERA DEL TEMPO DI POSA.....	36
GHIERA DI SELEZIONE.....	37
PULSANTE GHIERA DI SELEZIONE.....	37
PULSANTE DI SELEZIONE / PULSANTE CENTRALE.....	38
PULSANTE PLAY / PULSANTE MENU.....	38
MONITOR.....	39
PULSANTI FUNZIONE.....	40

MONITOR (SCHERMO TOUCH).....	41
COMANDI A MENU.....	42
ELEMENTI DI COMANDO.....	42
AREE DEL MENU.....	42
IMPOSTAZIONI NELLE MODALITÀ FOTO E VIDEO.....	43
CAMBIO DI AREA DEL MENU.....	44
SCHERMATA DI STATO.....	45
MENU PRINCIPALE.....	47
NAVIGAZIONE NEI MENU.....	48
SOTTOMENU.....	50
TASTIERA/TASTIERINO.....	50
MENU A COMPARSA.....	51
MENU A SCALA.....	51
MENU DATA/ORA.....	52
MENU COMBINATO (PROPRIETÀ DELL'IMMAGINE).....	52
UTILIZZO PERSONALIZZATO.....	54
ACCESSO DIRETTO ALLE FUNZIONI DI MENU.....	54
PROFILI UTENTE.....	55
IMPOSTAZIONI DI BASE DELLA FOTOCAMERA.....	58
LINGUA DEI MENU.....	58
DATA/ORA.....	58
MODALITÀ DI RISPARMIO ENERGETICO (MODALITÀ STAND-BY).....	59
IMPOSTAZIONI DEL MONITOR/MIRINO.....	60
UTILIZZO DEL MONITOR/DEL MIRINO EVF.....	60
SENSIBILITÀ DEL SENSORE OCULARE.....	61
LUMINOSITÀ.....	61
MONITOR.....	61
RIPRODUZIONE DEL COLORE.....	62
MONITOR.....	62
EVF.....	62
FRAME RATE LCD.....	62
FREQUENZA FOTOGRAMMI EVF.....	62
SEGNALI ACUSTICI.....	63
VOLUME.....	63
SUONO DI SCATTO DELL'OTTURATORE ELETTRONICO.....	63

IMPOSTAZIONI FOTO	64	ATTIVAZIONE/DISATTIVAZIONE TEMPORANEA DI SINGOLE FUNZIONI.....	82
FORMATO FILE.....	64	FUNZIONI AUSILIARIE AF.....	82
RISOLUZIONE.....	65	LUCE AUSILIARIA AF.....	82
RISOLUZIONE JPG.....	65	FOTOGRAFIA	84
PROPRIETÀ DELL'IMMAGINE.....	65	MODO DI SCATTO	84
STILE FILM.....	66	ZOOM.....	85
ZONE CHIARE/ZONE SCURE.....	66	MESSA A FUOCO.....	86
PROFILI DEL COLORE.....	67	FOTOGRAFIE CON L'AF.....	86
PROFILI BIANCO E NERO.....	67	MODALITÀ AUTOFOCUS.....	86
PERSONALIZZARE I PROFILI FOTOGRAFICI.....	68	AF INTELLIGENTE.....	86
OTTIMIZZAZIONI AUTOMATICHE.....	69	AFs (single).....	86
SOPPRESSIONE DEL RUMORE.....	69	AFc (continuous).....	86
SOPPRESSIONE DEL RUMORE CON L'ESPOSIZIONE PROLUNGATA.....	69	METODI DI MISURAZIONE DELL'AUTOFOCUS	87
SOPPRESSIONE DEL RUMORE PER LE IMMAGINI JPG.....	70	MISURAZIONE MULTI-ZONA.....	87
STABILIZZAZIONE DELL'IMMAGINE.....	70	MISURAZIONE SPOT/DEL CAMPO.....	87
OTTIMIZZAZIONE DELLE ZONE SCURE (IDR).....	71	ZONA.....	88
GAMMA DINAMICA.....	71	TRACKING.....	88
FUNZIONE iDR.....	71	RICONOSCIMENTO POSTURALE (OCCHIO/VISO).....	89
GESTIONE DEI DATI.....	72	IMPOSTAZIONE RAPIDA DI AF.....	89
FORMATTAZIONE DELLA SCHEDA DI MEMORIA.....	72	RICHIAMO DELLA FUNZIONE DI IMPOSTAZIONE RAPIDA DI AF.....	89
STRUTTURA DEI DATI.....	73	MODIFICA DELLE DIMENSIONI DEL CAMPO DI MISURA AF.....	89
MODIFICA DEL NOME DEI FILE.....	74	FUNZIONI AUSILIARIE AF.....	90
RILEVAMENTO DELLA POSIZIONE DI SCATTO.....	74	LUCE AUSILIARIA AF.....	90
TRASFERIMENTO DI DATI.....	75	CONFERMA ACUSTICA DI AF.....	90
PRATICHE IMPOSTAZIONI PREDEFINITE.....	76	SPOSTAMENTO DEL CAMPO DI MISURA AF.....	90
TOUCH AF.....	76	MESSA A FUOCO MANUALE (MF).....	91
TOUCH AF + SCATTO.....	77	FUNZIONI AUSILIARIE MF.....	91
TOUCH AF NELLA MODALITÀ EVF.....	77	FOCUS PEAKING.....	91
INDICATORI AUSILIARI.....	77	INGRANDIMENTO NELLA MODALITÀ MF.....	92
SCHEMATE INFORMAZIONI NELLA MODALITÀ DI RIPRESA.....	78	FUNZIONE MACRO	93
INDICATORI DISPONIBILI	78	SENSIBILITÀ ISO	93
BARRE INFORMAZIONI.....	78	VALORI ISO FISSI.....	93
GRIGLIA.....	79	IMPOSTAZIONE AUTOMATICA.....	94
FOCUS PEAKING.....	79	LIMITAZIONE DEGLI INTERVALLI DI IMPOSTAZIONE.....	94
ORIZZONTE VIRTUALE.....	80	BILANCIAMENTO DEL BIANCO	95
CLIPPING.....	81	CONTROLLO AUTOMATICO/IMPOSTAZIONI FISSE.....	95
IStoGRAMMA.....	81	REGOLAZIONE MANUALE MEDIANTE MISURAZIONE.....	96

IMPOSTAZIONE DIRETTA DELLA TEMPERATURA DEL COLORE	96	INSERIMENTO MANUALE DEL FLASH	118
ESPOSIZIONE	97	INSERIMENTO AUTOMATICO DEL FLASH CON TEMPI DI POSA PROLUNGATI (SINCRONIZZAZIONE CON TEMPI LUNGI)	119
TIPO DI OTTURATORE	97	CONTROLLO DEL FLASH	119
METODI DI MISURAZIONE DELL'ESPOSIZIONE	98	MOMENTO DI SINCRONIZZAZIONE	119
MODALITÀ DI ESPOSIZIONE	99	COMPENSAZIONE DELL'ESPOSIZIONE DEL FLASH	120
SELEZIONE DELLA MODALITÀ	99	MODALITÀ DI RIPRODUZIONE (FOTO)	122
REGOLAZIONE COMPLETAMENTE AUTOMATICA DELL'ESPOSIZIONE - P	100	ELEMENTI DI COMANDO NELLA MODALITÀ DI RIPRODUZIONE	122
PROGRAMMA AUTOMATICO - P	100	ACCESSO DIRETTO NELLA MODALITÀ DI RIPRODUZIONE	123
MODIFICA DELLE COMBINAZIONI TEMPO DI POSA-DIAFRAMMA (SHIFT) PREDEFINITE	100	ELEMENTI DI COMANDO SUL MONITOR	123
REGOLAZIONE SEMIAUTOMATICA DELL'ESPOSIZIONE - A/S	101	AVVIO/CHIUSURA DELLA MODALITÀ DI RIPRODUZIONE	124
PRIORITÀ DI DIAFRAMMA - A	101	SELEZIONE/NAVIGAZIONE TRA LE IMMAGINI	124
PRIORITÀ DI TEMPO - S	101	SCHERME INFORMAZIONI NELLA MODALITÀ DI RIPRODUZIONE	125
REGOLAZIONE MANUALE DELL'ESPOSIZIONE - M	102	RIPRODUZIONE DI SERIE DI SCATTI (RIPRESE INTERVALLATE)	126
REGOLAZIONE DEI TEMPI DI POSA	103	SELEZIONE DI UNA DETERMINATA IMMAGINE DEL GRUPPO	127
ESPOSIZIONE PROLUNGATA	104	PROSECUZIONE DELLA RIPRODUZIONE	127
TEMPI DI POSA INVARIABILI	104	SFOGLIO DI SINGOLE IMMAGINI DI UNA SERIE	127
FUNZIONE T	104	INGRANDIMENTO DELL'INQUADRATURA	128
SOPPRESSIONE DEL RUMORE	105	VISUALIZZAZIONE DI PIÙ IMMAGINI IN CONTEMPORANEA	129
CONTROLLO DELL'ESPOSIZIONE	106	MARCATURA/CLASSIFICAZIONE DELLE IMMAGINI	131
ANTEPRIMA DELL'ESPOSIZIONE	106	ELIMINAZIONE DI IMMAGINI	131
SALVATAGGIO DEI VALORI MISURATI	106	ELIMINAZIONE DI SINGOLE IMMAGINI	132
COMPENSAZIONE DELL'ESPOSIZIONE	109	ELIMINAZIONE DI PIÙ IMMAGINI	133
MODALITÀ DI RIPRESA	110	ELIMINAZIONE DI IMMAGINI NON CLASSIFICATE	134
SCATTO CONTINUO	110	ELIMINAZIONE DI SERIE DI SCATTI	134
SCATTO A INTERVALLI	111	ANTEPRIMA DELL'ULTIMA IMMAGINE	135
BRACKETING	113	ANTEPRIMA DELL'ULTIMA IMMAGINE	135
AUTOSCATTO	114	IMPOSTAZIONI VIDEO	136
TIPOLOGIE DI RIPRESA SPECIALI	115	FORMATO FILE	136
MODALITÀ SCENE	115	FORMATO VIDEO	136
FOTOGRAFARE CON IL FLASH	116	MP4	136
FLASH COMPATIBILI	116		
MISURAZIONE DELL'ESPOSIZIONE FLASH (MISURAZIONE TTL)	117		
IMPOSTAZIONE SUL FLASH	118		
MODALITÀ FLASH	118		
INSERIMENTO AUTOMATICO DEL FLASH	118		

RISOLUZIONI DISPONIBILI.....	137	MESSA A FUOCO.....	156
FRAME RATE DISPONIBILI.....	137	MODALITÀ AUTOFOCUS.....	156
IMPOSTAZIONE DEL FORMATO VIDEO.....	137	CONTROLLO DELL'AUTOFOCUS.....	157
PROPRIETÀ DELL'IMMAGINE.....	138	TOUCH AF.....	157
STILE VIDEO.....	138	MESSA A FUOCO CONTINUA.....	157
PROFILI DEL COLORE.....	139	METODI DI MISURAZIONE DELL'AUTOFOCUS.....	158
PROFILI BIANCO E NERO.....	139	RICONOSCIMENTO POSTURALE (OCCHIO/VISO).....	159
PROFILI VIDEO PERSONALIZZATI.....	140	IMPOSTAZIONE RAPIDA DI AF.....	160
IMPOSTAZIONI AUDIO.....	140	RICHIAMO DELLA FUNZIONE DI IMPOSTAZIONE RAPIDA DI AF.....	160
MICROFONO.....	140	MODIFICA DELLE DIMENSIONI DEL CAMPO DI MISURA AF.....	160
FUNZIONE ANTIVENTO.....	141	SPOSTAMENTO DEL CAMPO DI MISURA AF.....	161
OTTIMIZZAZIONI AUTOMATICHE.....	141	MESSA A FUOCO MANUALE (MF).....	161
STABILIZZAZIONE VIDEO.....	141	FUNZIONI AUSILIARIE MF.....	162
OTTIMIZZAZIONE DELLE ZONE SCURE (IDR).....	142	FOCUS PEAKING.....	162
GAMMA DINAMICA.....	142	INGRANDIMENTO NELLA MODALITÀ MF.....	162
FUNZIONE iDR.....	142	FUNZIONE MACRO.....	163
GESTIONE DEI DATI.....	143	SENSIBILITÀ ISO.....	164
FORMATTAZIONE DELLA SCHEDA DI MEMORIA.....	143	VALORI ISO FISSI.....	164
STRUTTURA DEI DATI.....	144	IMPOSTAZIONE AUTOMATICA.....	164
MODIFICA DEL NOME DEI FILE.....	145	BILANCIAMENTO DEL BIANCO.....	165
TRASFERIMENTO DI DATI.....	145	CONTROLLO AUTOMATICO/IMPOSTAZIONI FISSE.....	165
PRATICHE IMPOSTAZIONI PREDEFINITE.....	146	REGOLAZIONE MANUALE MEDIANTE MISURAZIONE.....	166
TOUCH AF.....	146	IMPOSTAZIONE DIRETTA DELLA TEMPERATURA DEL COLORE.....	167
TOUCH AF NELLA MODALITÀ EVF.....	147	MODALITÀ DI ESPOSIZIONE.....	168
INDICATORI AUSILIARI.....	147	SELEZIONE DELLA MODALITÀ.....	169
INDICATORI DISPONIBILI.....	148	REGOLAZIONE COMPLETAMENTE AUTOMATICA DELL'ESPOSIZIONE - P.....	169
BARRE INFORMAZIONI.....	148	PROGRAMMA AUTOMATICO - P.....	169
GRIGLIA.....	148	MODIFICA DELLE COMBINAZIONI TEMPO DI POSA-DIAFRAMMA (SHIFT) PREDEFINITE.....	170
ZEBRA.....	149	REGOLAZIONE SEMIAUTOMATICA DELL'ESPOSIZIONE - A/S.....	170
FOCUS PEAKING.....	149	REGOLAZIONE MANUALE DELL'ESPOSIZIONE - M.....	171
ORIZZONTE VIRTUALE.....	150	REGOLAZIONE DEI TEMPI DI POSA.....	172
ISTOGRAMMA.....	151	COMPENSAZIONE DELL'ESPOSIZIONE.....	172
ATTIVAZIONE/DISATTIVAZIONE TEMPORANEA DI SINGOLE FUNZIONI.....	152	TIPOLOGIE DI RIPRESA SPECIALI.....	173
FUNZIONI AUSILIARIE AF.....	152		
CONFERMA ACUSTICA DI AF.....	152		
RIPRESA VIDEO.....	154		
AVVIO/CHIUSURA DELLA MODALITÀ VIDEO.....	155		
AVVIO/FINE DI UNA RIPRESA.....	155		

MODALITÀ DI RIPRODUZIONE (VIDEO)	174
ELEMENTI DI COMANDO NELLA MODALITÀ DI RIPRODUZIONE	174
ACCESSO DIRETTO NELLA MODALITÀ DI RIPRODUZIONE	175
AVVIO/CHIUSURA DELLA MODALITÀ DI RIPRODUZIONE.....	176
SELEZIONE/NAVIGAZIONE TRA LE IMMAGINI.....	176
SCHERMATE INFORMAZIONI NELLA MODALITÀ DI RIPRODUZIONE.....	177
VISUALIZZAZIONE DI PIÙ IMMAGINI IN CONTEMPORANEA.....	178
MARCATURA/CLASSIFICAZIONE DELLE IMMAGINI..	179
ELIMINAZIONE DI IMMAGINI.....	180
ELIMINAZIONE DI SINGOLE IMMAGINI.....	180
ELIMINAZIONE DI PIÙ IMMAGINI.....	181
ELIMINAZIONE DI IMMAGINI NON CLASSIFICATE ..	182
RIPRODUZIONE VIDEO	183
ALTRE FUNZIONI	186
RIPRISTINO DELLE IMPOSTAZIONI DI FABBRICA....	186
AGGIORNAMENTI DEL FIRMWARE	187
AGGIORNAMENTI DEL FIRMWARE	188
LEICA FOTOS	190
CONNESSIONE (utenti iPhone).....	190
PRIMA CONNESSIONE AL DISPOSITIVO MOBILE.....	190
CONNESSIONE A DISPOSITIVI CONOSCIUTI.....	191
CONNESSIONE (utenti Android).....	191
PRIMA CONNESSIONE AL DISPOSITIVO MOBILE.....	191
CONNESSIONE A DISPOSITIVI CONOSCIUTI.....	192
AGGIORNAMENTI DEL FIRMWARE	192
PULIZIA/CONSERVAZIONE	194
DOMANDE FREQUENTI	196
ELENCO DEI MENU	204
SCHEDA TECNICA	210
LEICA CUSTOMER CARE	216
LEICA AKADEMIE	216

Significato delle diverse categorie di informazioni presenti in questo manuale

Avvertenza

Informazioni aggiuntive

Importante

L'inosservanza delle avvertenze può danneggiare la fotocamera o gli accessori o pregiudicare la qualità delle immagini

Attenzione

L'eventuale inosservanza può causare infortuni

DENOMINAZIONE DEI COMPONENTI

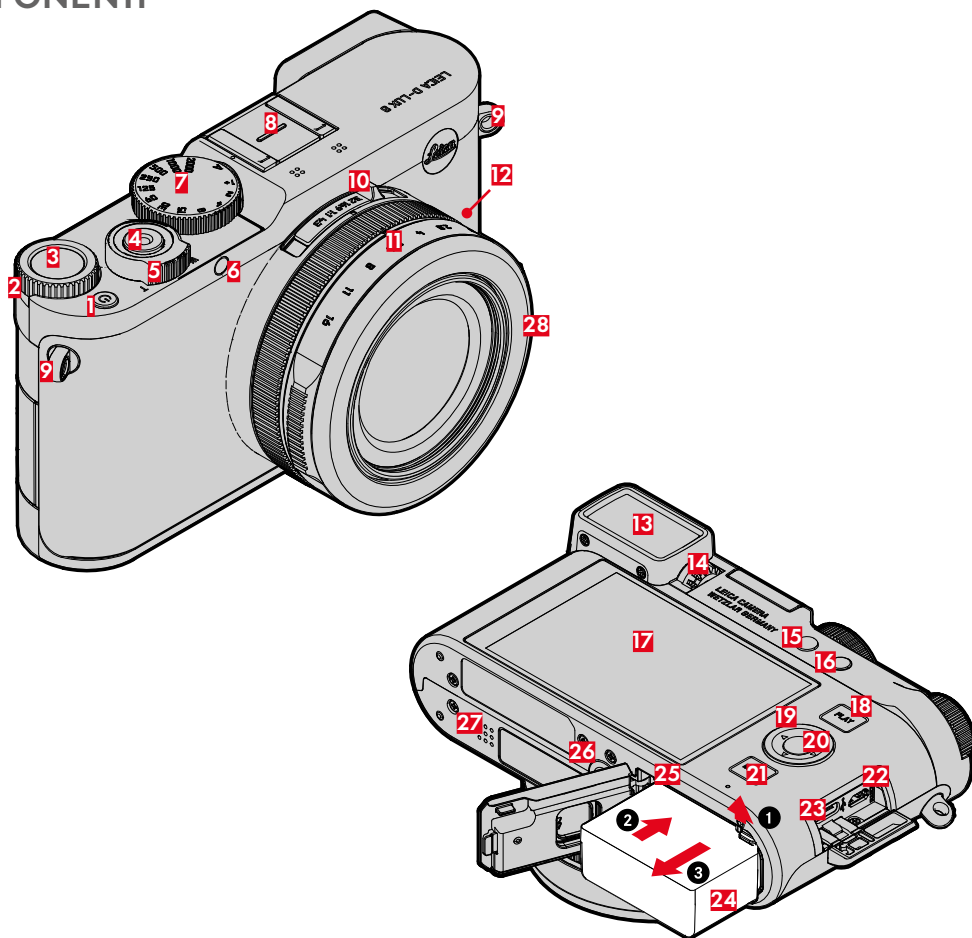

LEICA D-Lux 8

- 1 Interruttore generale
- 2 Ghiera di selezione
- 3 Pulsante ghiera di selezione
- 4 Pulsante di scatto
- 5 Leva dello zoom
- 6 LED di autoscatto / Luce ausiliaria AF
- 7 Ghiera del tempo di posa
- 8 Slitta porta accessori
- 9 Ganci per tracolla
- 10 Selettore del formato immagine
- 11 Ghiera del diaframma
- 12 Ghiera di regolazione della modalità di messa a fuoco
- 13 Oculare del mirino
- 14 Ghiera di regolazione diottrica
- 15 Pulsante funzione 1
- 16 Pulsante funzione 2
- 17 Monitor
- 18 Pulsante **PLAY**
- 19 Pulsante di selezione
- 20 Pulsante centrale
- 21 Pulsante **MENU**
- 22 Porta HDMI
- 23 Porta USB-C
- 24 Vano batteria
- 25 Vano scheda di memoria
- 26 Attacco filettato per treppiede

27 Altoparlante

28 Ghiera di protezione della filettatura

INDICATORI

La rappresentazione sul monitor corrisponde esattamente a quella nel mirino.

FOTO

SCHERMATA DI STATO

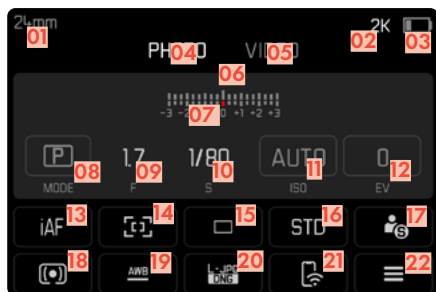

DURANTE LA RIPRESA

Tutti gli indicatori e i valori si riferiscono alle impostazioni correnti.

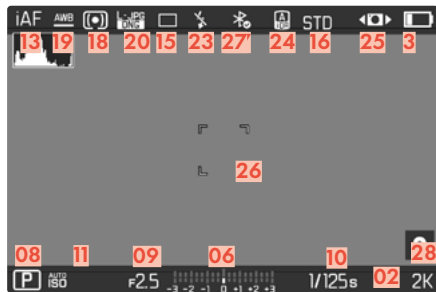

DURANTE LA RIPRODUZIONE

Tutti gli indicatori e i valori si riferiscono all'immagine visualizzata.



Assistente ripresa **ATTIVATO**

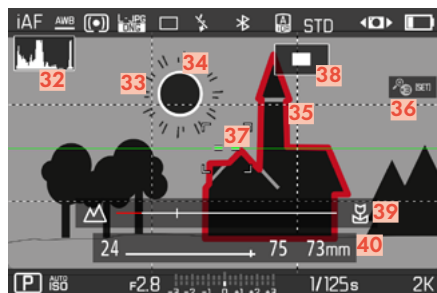

- 01** Lunghezza focale
- 02** Capacità di memoria rimanente
- 03** Capacità della batteria
- 04** Area del menu **FOTO**
- 05** Area del menu **VIDEO**
- 06** Esposimetro
- 07** Scala di compensazione dell'esposizione
- 08** Modalità di esposizione
- 09** Stop di diaframma
- 10** Tempo di posa
- 11** Sensibilità ISO
- 12** Valore di compensazione dell'esposizione
- 13** Modalità di messa a fuoco
- 14** Metodo di misurazione dell'autofocus
- 15** Modalità di ripresa (**Modo di scatto**)
- 16** Riproduzione del colore (**Stile film**)
- 17** Profilo utente
- 18** Metodo di misurazione dell'esposizione
- 19** Modalità Bilanciamento del bianco
- 20** Formato file / Compressione / Risoluzione
- 21** Leica FOTOS
- 22** Menu principale
- 23** Modalità Flash / Compensazione dell'esposizione del flash
- 24** iDR
- 25** Stabilizzazione attivata
- 26** Campo AF
- 27** Bluetooth® (Leica FOTOS)
- 28** Georeferenziazione
Registrazione automatica della posizione di scatto (dati Exif)
- 29** Icona dell'immagine evidenziata
- 30** Nome del file
- 31** Numero file dell'immagine visualizzata
- 32** Istogramma
- 33** Griglie
- 34** Identificazione di clipping per parti sovraesposte del soggetto
- 35** Ingrandimento automatico come assistente di messa a fuoco per la messa a fuoco manuale (ingrandimenti possibili 3x  o  6x)
- 36** Focus Peaking
(Indicatore dei bordi con la massima messa a fuoco nel soggetto)
- 37** Orizzonte virtuale
- 38**  Rappresentazione delle dimensioni e della posizione dell'inquadratura (visibile solo ingrandendo un'inquadratura)
- 39** Scala delle distanze modalità MF
- 40** Livello di ingrandimento

VIDEO

SCHERMATA DI STATO

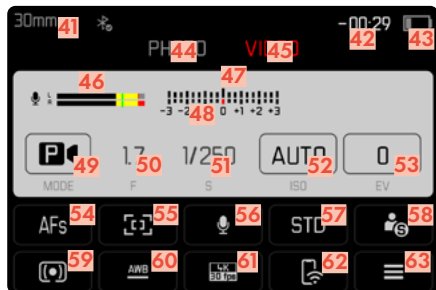

DURANTE LA RIPRODUZIONE

Tutti gli indicatori e i valori si riferiscono all'immagine visualizzata.

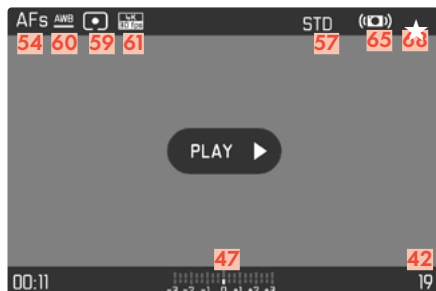

DURANTE LA RIPRESA

Tutti gli indicatori e i valori si riferiscono alle impostazioni correnti.

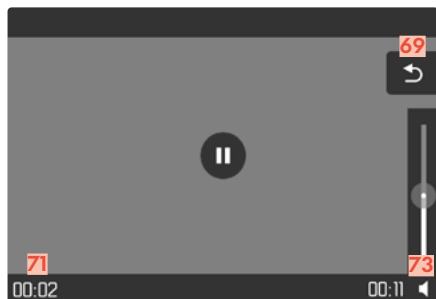

- 41 Lunghezza focale
- 42 Capacità di memoria rimanente
- 43 Capacità della batteria
- 44 Area del menu **FOTO**
- 45 Area del menu **VIDEO**
- 46 Livello di registrazione del microfono
- 47 Esposimetro
- 48 Scala di compensazione dell'esposizione
- 49 Modalità di esposizione
- 50 Stop di diaframma
- 51 Tempo di posa
- 52 Sensibilità ISO
- 53 Valore di compensazione dell'esposizione
- 54 Modalità di messa a fuoco
- 55 Metodo di misurazione dell'autofocus
- 56 Guadagno del microfono (**Guadagno microfono**)
- 57 Riproduzione del colore (**Stile video**)
- 58 Profilo utente
- 59 Metodo di misurazione dell'esposizione
- 60 Modalità Bilanciamento del bianco
- 61 Risoluzione/Frame rate
- 62 Leica FOTOS
- 63 Menu principale
- 64 iDR
- 65 Stabilizzazione attivata
- 66 Avvertenza di videoregistrazione in corso
- 67 Durata della videoregistrazione
- 68 Icona della videoregistrazione evidenziata
- 69 Chiusura della riproduzione video
- 71 Momento corrente della riproduzione
- 73 Barra di scorrimento per il controllo del volume

INDICAZIONE DELLO STATO DI CARICA SUL MONITOR

Lo stato di carica della batteria viene indicato nella schermata di stato e nell'intestazione in alto a destra.



Visualizzazione	Stato di carica
	circa 75 % o superiore
	Circa 74–50 %
	Circa 49–25 %
	circa 24 % o inferiore
	Circa 0 % È necessario sostituire o ricaricare la batteria

Avvertenza

- Lo stato di carica della batteria visualizzato è un valore approssimativo. Lo stato di carica esatto dipende dall'ambiente e dalle condizioni d'impiego.

PREPARATIVI

Prima di utilizzare la vostra nuova fotocamera, vi preghiamo di leggere attentamente i capitoli "Avvertenze legali", "Avvertenze sulla sicurezza" e "Avvertenze generali" per prevenire danni al prodotto ed eventuali infortuni e rischi.

APPLICAZIONE DEL LACCETTO DI SICUREZZA

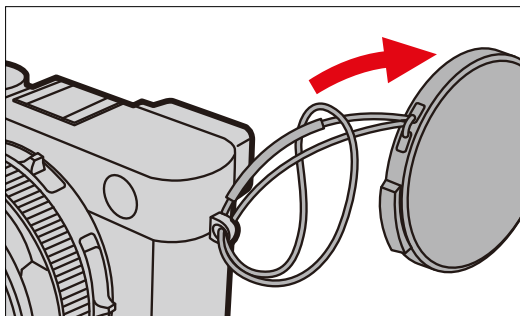
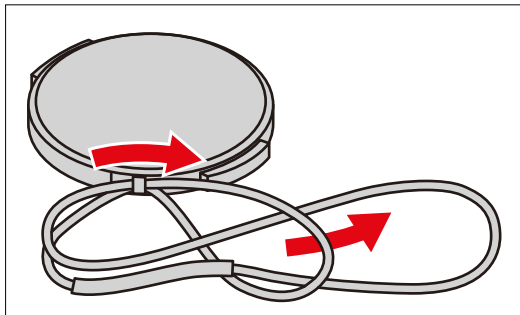

APPLICAZIONE DEL LACCETTO

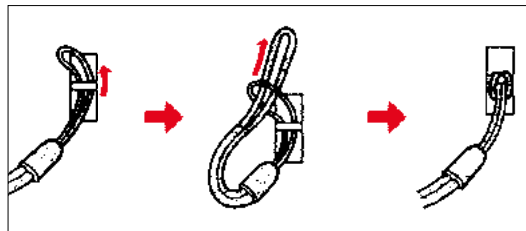

Attenzione

- Dopo avere applicato il laccetto, occorre accertarsi che sia correttamente applicato per evitare un'eventuale caduta della fotocamera.

RICARICA TRAMITE USB

La batteria inserita nella fotocamera può essere ricaricata automaticamente collegando la fotocamera ad un computer o ad un'altra sorgente di corrente idonea tramite cavo USB.

Avvertenza

- Il processo di ricarica si avvia automaticamente quando la fotocamera è spenta.

INSERIMENTO/RIMOZIONE DELLA BATTERIA

→ Assicurarsi che la fotocamera sia spenta (vedi pag. 34)

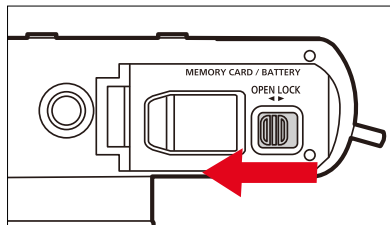

→ Premere la leva di sbloccaggio del vano batteria su **OPEN**

- Il vano batteria si apre.

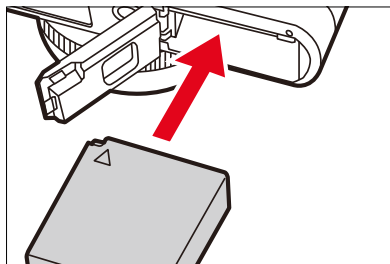

→ Spingere la batteria nel vano tenendo il contrassegno rivolto verso l'alto.

- La leva di sbloccaggio della batteria scatta udibilmente in sede.

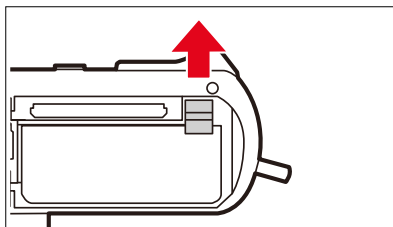

- Premere la leva di sbloccaggio della batteria verso l'alto
 - La batteria fuoriesce leggermente.
- Rimuovere la batteria

Importante

- Estrarre la batteria quando la fotocamera è accesa può provocare la perdita delle impostazioni personalizzate nonché danni alla scheda di memoria.

INSERIMENTO/RIMOZIONE DELLA SCHEDA DI MEMORIA

La fotocamera memorizza le immagini su una scheda SD (Secure Digital), SDHC (High Capacity) o SDXC (eXtended Capacity).

Avvertenze

- In commercio sono disponibili schede di memoria SD/SDHC/SDXC di vari produttori e con diverse capacità e velocità di scrittura e lettura. Le schede ad alta capacità e con velocità di scrittura e lettura elevate permettono di effettuare una ripresa e una riproduzione veloci.
- A seconda della capacità, la scheda di memoria potrebbe non essere supportata o dover essere formattata prima di utilizzare la fotocamera per la prima volta (vedi pag. 72). In questi casi, la fotocamera visualizzerà il messaggio corrispondente. Per informazioni sulle schede supportate, si veda il capitolo "Scheda tecnica".
- Se non è possibile inserire la scheda di memoria, verificare se è correttamente orientata.
- Ulteriori avvertenze le trovate alle pagine 10 e 13.
- Soprattutto le riprese video richiedono un'elevata velocità di scrittura.

→ Assicurarsi che la fotocamera sia spenta (vedi pag. 34)

APERTURA DEL VANO BATTERIA

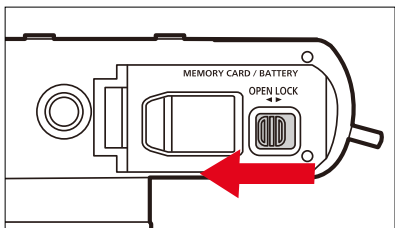

→ Premere la leva di sbloccaggio del vano batteria su **OPEN**

- Il vano batteria si apre.

CHIUSURA DEL VANO BATTERIA

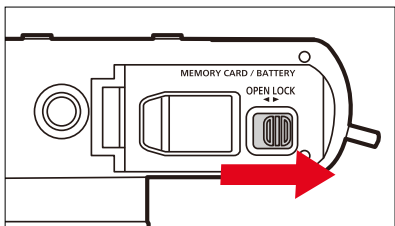

→ Chiudere il coperchio e tenerlo in posizione

→ Premere la leva di sbloccaggio del vano batteria su **LOCK**

INSERIMENTO

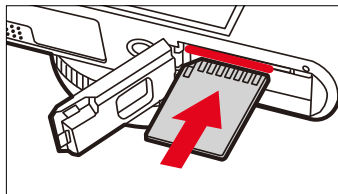

→ Tenendo i contatti rivolti verso il lato del monitor, inserire la scheda di memoria nel vano fino ad avvertire chiaramente lo scatto in sede

RIMOZIONE

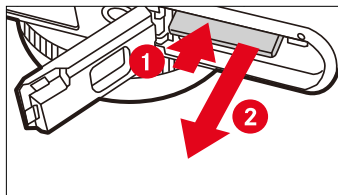

→ Inserire la scheda fino ad avvertire un lieve clic

- La scheda fuoriesce leggermente.

→ Rimuovere la scheda

REGOLAZIONE DIOTTRICA

Per consentire anche ai portatori di occhiali di fotografare senza occhiali, il mirino può essere regolato in un range da -4 a $+2$ diottrie per adattarlo al proprio occhio (regolazione diottrica).

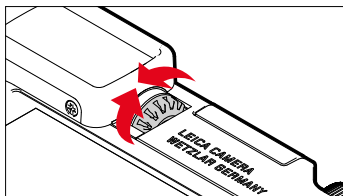

- Guardare nel mirino
- Inquadrare un soggetto e metterlo a fuoco
- Ruotare la ghiera di regolazione diottrica finché sia l'immagine nel mirino sia gli indicatori visualizzati non saranno a fuoco

UTILIZZO DELLA FOTOCAMERA

ELEMENTI DI COMANDO

INTERRUTTORE GENERALE

La fotocamera viene accesa e spenta con l'interruttore generale.

ACCENSIONE DELLA FOTOCAMERA

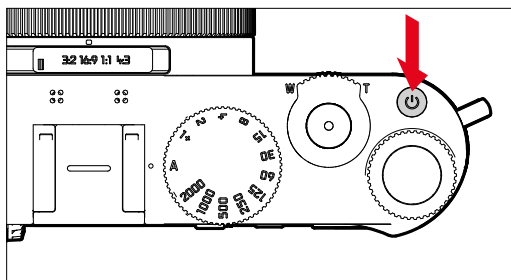

Avvertenze

- Lo stato di stand-by si inserisce dopo circa 1 s dall'accensione.
- Dopo l'accensione, si accende brevemente il LED e sul mirino appaiono gli indicatori.

SPEGNIMENTO DELLA FOTOCAMERA

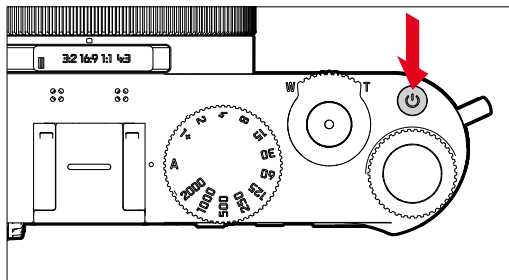

Avvertenza

- Con la funzione **Spegnimento automatico** (vedi pag. 59) è possibile spegnere la fotocamera in automatico se non vengono eseguiti comandi nel tempo prestabilito. Se questa funzione è impostata su **Off** e la fotocamera non viene utilizzata per un periodo prolungato, la fotocamera dovrà essere spenta con l'interruttore generale per evitare scatti involontari o una scarica della batteria.

LEVA DELLO ZOOM

Con lo zoom è possibile modificare la lunghezza focale dell'obiettivo e, di conseguenza, stabilire l'inquadratura da riprendere o le dimensioni del soggetto.

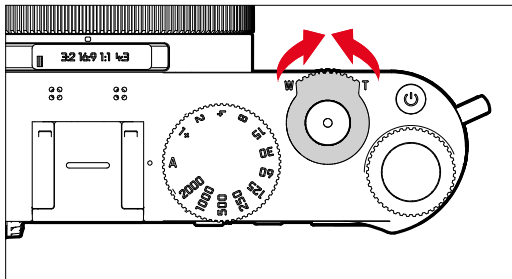

- **T**: lunghezze focali (tele) più lunghe per ingrandire il soggetto
- **W**: lunghezze focali (grandangolari) per un'inquadratura più grande

Avvertenze

- Non toccare il barilotto dell'obiettivo durante l'ingrandimento.
- Regolare dapprima la lunghezza focale e poi la nitidezza dell'immagine.
- La rotazione della leva dello zoom può provocare rumori e una vibrazione della fotocamera. Non si tratta, comunque, di un'anomalia di funzionamento.

GHIERA DEL TEMPO DI POSA

La ghiera del tempo di posa non è dotata di battuta di arresto, quindi è possibile girarla da qualsiasi direzione in qualsiasi direzione. Scatta su tutte le tacche di posizione. Non è consentito utilizzare posizioni intermedie al di fuori delle posizioni a scatto. Per maggiori informazioni sulla regolazione della corretta esposizione, siete pregati di leggere il paragrafo "Esposizione" (vedi pag. 97 e 168).

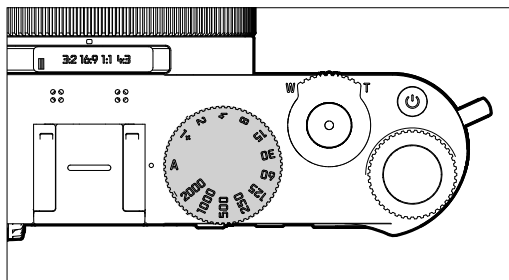

- **A**: priorità di diaframma (controllo automatico del tempo di posa)
- **2000 - 1+**: tempi di posa invariabili

GHIERA DI SELEZIONE

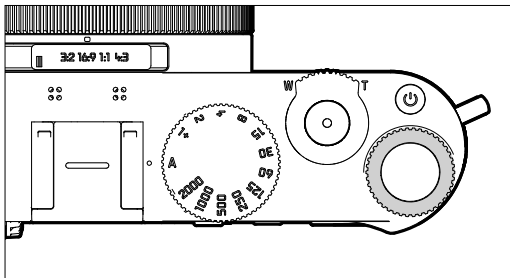

- Navigazione nei menu
- Regolazione di un valore di compensazione dell'esposizione
- Impostazione del valore ISO
- Ingrandimento/riduzione delle immagini osservate
- Impostazione delle voci di menu/funzioni selezionate
- Impostazione del cambio programma

PULSANTE GHIERA DI SELEZIONE

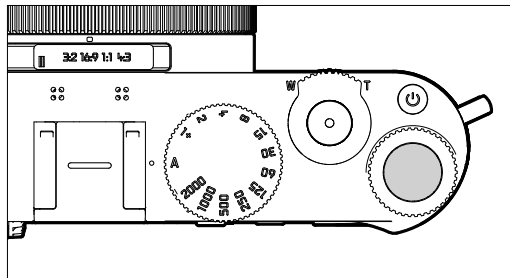

- Applicazione delle impostazioni del menu
- Accesso diretto alle funzioni di menu
- Richiamo del sottomenu

PULSANTE DI SELEZIONE / PULSANTE CENTRALE

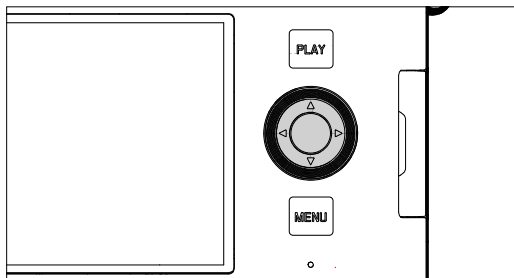

PULSANTE DI SELEZIONE

- Navigazione nei menu
- Impostazione delle voci di menu/funzioni selezionate
- Sfoglio della memoria immagini
- Spostamento del campo di misura

PULSANTE CENTRALE

- Richiamo della schermata informazioni
- Richiamo del sottomenu
- Applicazione delle impostazioni del menu
- Visualizzazione di impostazioni/dati durante lo scatto
- Visualizzazione dei dati dell'immagine durante la riproduzione
- Riproduzione di riprese video
- Conferma dei prompt
- Accesso diretto alle funzioni di menu

PULSANTE PLAY / PULSANTE MENU

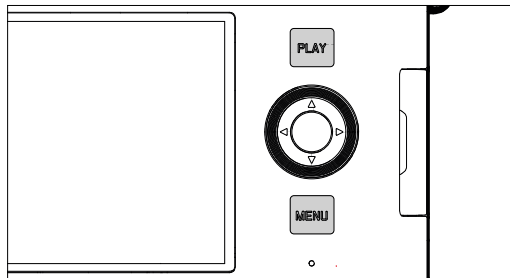

PULSANTE PLAY

- Attivazione e disattivazione della modalità di riproduzione (continua)
- Ritorno alla rappresentazione a schermo intero

PULSANTE MENU

- Richiamo dei menu (compresa la schermata di stato)
- Richiamo del menu di riproduzione
- Uscita dal menu (sottomenu) attualmente visualizzato
- Sfoglio pagina per pagina del menu principale

MONITOR



- Visualizzazione delle impostazioni principali in uso
- Accesso rapido ad alcuni menu
- Comandi a sfioramento

PULSANTI FUNZIONE

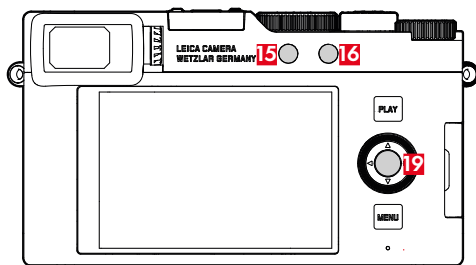
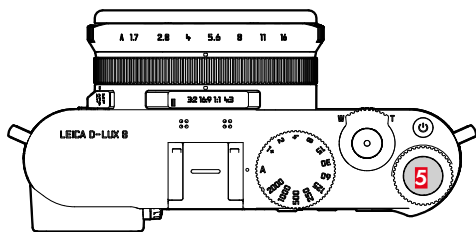







Accesso diretto a vari menu e funzioni. Tutti i pulsanti funzione possono essere configurati secondo le esigenze (vedi pag. 54).

IMPOSTAZIONE DI FABBRICA	
Nella modalità di ripresa	Nella modalità di riproduzione
Pulsante funzione 1 (15)	
EVF <> LCD	
Pulsante funzione 2 (16)	
Cambio di modalità (Foto/Video)	Elimina singolarmente
Pulsante ghiera di selezione (5)	
Impostazione ISO	Marcatura dell'immagine ★
Pulsante centrale (19)	
Commuta Info Profili (Foto)	Commuta Info Profili

(vedi pag. 204)

MONITOR (SCHERMO TOUCH)

COMANDI A SFIORAMENTO*		Nella modalità di ripresa	Nella modalità di riproduzione
	"fare tap"	Spostamento del campo di misura AF e focalizzazione (se è attivata la funzione Touch AF)	Selezione di immagini
	"fare doppio tap"		Ingrandimento/riduzione delle immagini osservate
	"scorrere il dito"	Spostamento del campo di misura AF in modalità AF e MF	Sfoglio della memoria immagini Spostamento dell'inquadratura ingrandita
	"scorrere il dito in orizzontale" (intera durata)		Sfoglio della memoria immagini
	"fare tap e tenere premuto"		
	"avvicinare" "separare"	Modifica delle dimensioni del campo di misura AF (con determinate modalità AF)	Ingrandimento/riduzione delle immagini osservate
	"scorrere il dito e tenere premuto" "tenere premuto e scorrere il dito"	spostamento del campo di misura AF	Sfoglio continuato

* Basta toccare leggermente, non è necessario premere.

COMANDI A MENU

ELEMENTI DI COMANDO

Per il controllo del menu si utilizzano i seguenti elementi.

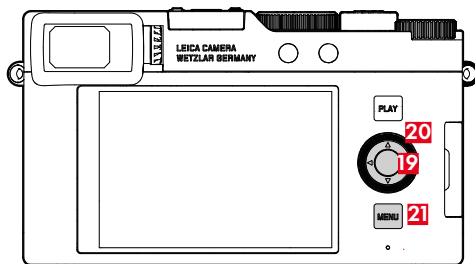
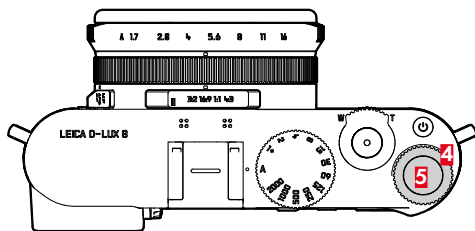

- 4** Ghiera di selezione
- 5** Pulsante ghiera di selezione
- 19** Pulsante centrale
- 20** Pulsante di selezione
- 21** Pulsante **MENU**

AREE DEL MENU

Esistono due aree del menu: la schermata di stato e il **menu principale**.

Schermata di stato:

- permette di accedere rapidamente alle impostazioni principali

Menu principale:

- permette di accedere a tutte le voci di menu
- contiene numerosi sottomenu

La modalità attualmente utilizzata (modalità foto o video) è evidenziata con un colore in tutte le aree del menu.

Area	FOTO	VIDEO
Schermata di stato	Sfondo scuro	Sfondo chiaro
Menu principale (livello superiore)	Intestazione scura	Intestazione chiara
Menu principale (Sottomenu)		

SCHERMATA DI STATO

Foto



Video

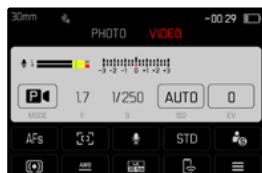

MENU PRINCIPALE

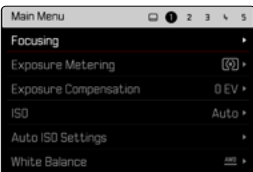
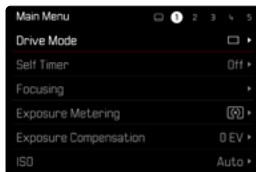

IMPOSTAZIONI NELLE MODALITÀ FOTO E VIDEO

Le impostazioni disponibili dipendono dalla modalità attivata in quel momento (modalità foto o video).

- La maggior parte delle voci del menu principale e delle rispettive voci secondarie dipende dal tipo di modalità. Ciò significa che le modifiche apportate vengono applicate unicamente alla modalità attualmente attivata. Sono escluse le voci di menu omonime dell'altra modalità. Questo riguarda, ad esempio, le impostazioni per la messa a fuoco, per la misurazione dell'esposizione o per il bilanciamento del bianco.

Impostazioni e funzioni globalmente efficaci sono:

- Profilo utente
- Assistente ripresa
- Impostazione modalità di riprod.
- Impostazioni display
- Leica FOTOS
- Formatta scheda
- Impostazioni fotocamera
- Informazioni fotocamera
- Language
- Resetta fotocamera

CAMBIO DI AREA DEL MENU

La prima area del menu che compare è sempre la schermata di stato. Il livello superiore del menu è organizzato in "pagine" che vengono visualizzate nell'interazione: schermata di stato e varie sezioni del menu principale. Per passare da un'area del menu all'altra si possono sfogliare le varie schermate. In alternativa, l'ultima voce di menu della schermata di stato è l'accesso al menu principale.

Navigazione in avanti

→ Premere il pulsante **MENU**

- Dopo l'ultima schermata del menu principale selezionare nuovamente la schermata di stato.

Navigazione all'indietro

→ Premere il pulsante di selezione sinistro

- Si può navigare all'indietro solo fino alla schermata di stato.

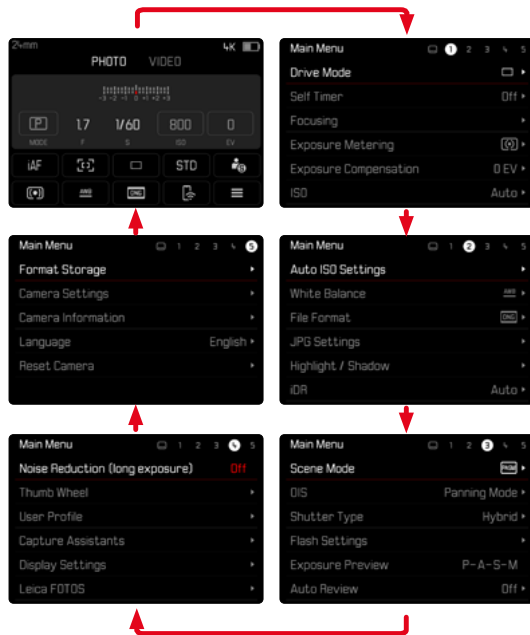

SCHEMATI DI STATO

La schermata di stato fornisce una panoramica delle informazioni principali riguardanti lo stato attuale della fotocamera e sulle impostazioni correntemente attive. Inoltre, permette di accedere rapidamente a impostazioni importanti. La schermata di stato è utilizzabile con i comandi a sfioramento.



- A** Modalità: Foto/Video (vedi pag. 155)
- B** Regolazione dell'esposizione (vedi pag. 97 e pag. 168)
- C** Voci di menu
- D** Accesso al menu principale

Avvertenze

- Se il controllo tattile non è possibile o non è desiderato (ad esempio, nella modalità EVF), la schermata di stato può essere controllata anche con il pulsante di selezione, il pulsante centrale, la ghiera di selezione e il pulsante ghiera di selezione.
- Le impostazioni saranno immediatamente attive.
- Si possono selezionare i pannelli di controllo muniti di cornice. I valori sprovvisti di cornice rappresentano valori impostati in automatico (a seconda della modalità di esposizione attivata).
- Le voci di menu disponibili sono diverse per la modalità foto e per la modalità video (vedi pag. 24 e pag. 26).

IMPOSTAZIONE

Le impostazioni possono essere effettuate dalla schermata di stato in vari modi. Il tipo di impostazione varia da menu a menu.

- Fare tap sul pannello di controllo desiderato
 - Comparire il menu corrispondente.

IMPOSTAZIONE DIRETTA

Nell'area inferiore della schermata di stato comparire una variante del menu a comparsa (vedi pag. 51).

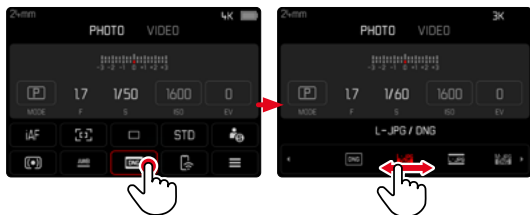

- Selezionare la funzione desiderata direttamente o scorrendo il dito

RICHIAMO DI UN NORMALE SOTTOMENU

Questi menu si comportano come con il richiamo dal menu principale (vedi pag. 48). Per questo motivo non sono disponibili i comandi a sfioramento. Invece che alla voce di menu subordinante, da lì si ritorna alla schermata di stato.

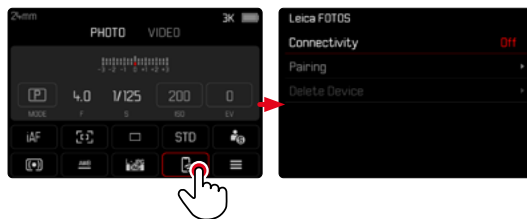

- Selezionare l'impostazione desiderata

MENU PRINCIPALE

Il menu principale permette di accedere a tutte le impostazioni. La maggior parte delle impostazioni è organizzata in sottomenu.



- A** Area del menu: Menu principale
- B** Denominazione della voce di menu
- C** Impostazione della voce di menu
- D** Rimando a un sottomenu

SOTTOMENU

Esistono diversi tipi di sottomenu. Per il loro controllo e utilizzo, consultare le pagine successive.

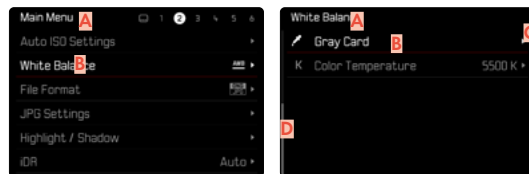

- A** Voce di menu attuale
- B** Voce di sottomenu
- C** Rimando ad altri sottomenu
- D** Barra di scorrimento

NAVIGAZIONE NEI MENU

NAVIGAZIONE PER SCHERMATA

Navigazione in avanti

- Premere (all'occorrenza ripetutamente) il pulsante **MENU**
 - Dopo l'ultima schermata del menu principale segue nuovamente la schermata di stato.

Navigazione all'indietro

- Premere il pulsante di selezione sinistro
 - Si può navigare all'indietro solo fino alla schermata di stato.

NAVIGAZIONE PER RIGA

(Selezione delle funzioni/varianti di funzionamento)

- Premere il pulsante di selezione in alto/in basso oppure
- Ruotare la ghiera di selezione (verso destra per scorrere verso il basso, verso sinistra per scorrere verso l'alto)
 - Dopo l'ultima voce di menu nelle rispettive direzioni, viene visualizzata automaticamente la pagina successiva/precedente. L'area del menu corrente (Preferiti, menu principale) non viene chiusa.

Avvertenza

- Alcune voci di menu possono essere richiamate solo a determinate condizioni. Le voci non disponibili sono evidenziate in grigio nelle relative righe.

VISUALIZZAZIONE DEI SOTTOMENU

→ Premere il pulsante centrale / pulsante ghiera di selezione

oppure

→ Premere il pulsante di selezione destro

CONFERMA DELLA SELEZIONE

→ Premere il pulsante centrale / pulsante ghiera di selezione

- La schermata del monitor visualizza nuovamente la voce di menu attiva. A destra, nella rispettiva riga del menu, è indicata la variante di funzionamento impostata.

Avvertenza

- Non occorre confermare la selezione di **On** o **Off**. Questa selezione viene salvata automaticamente.

INDIETRO

(ritorno alla voce di menu subordinante)

→ Premere il pulsante di selezione sinistro

- Questa possibilità è disponibile solo per i sottomenu di tipo elenco.

RITORNO AL LIVELLO DI MENU SUPERIORE

→ Premere il pulsante **MENU** 1 volta

- Viene visualizzato il livello superiore dell'area del menu corrente.

CHIUSURA DEL MENU

I menu e i sottomenu possono essere chiusi in qualsiasi momento sia applicando sia non applicando le impostazioni effettuate.

Passaggio alla modalità di ripresa

→ Sfiocare il pulsante di scatto

Passaggio alla modalità di riproduzione

→ Premere il pulsante **PLAY**

SOTTOMENU

TASTIERA/TASTIERINO

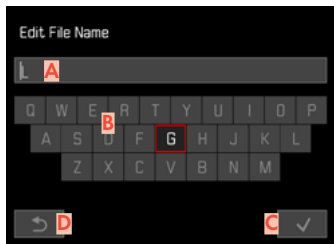

- A** Riga di immissione
- B** Tastiera
- C** Pulsante "Conferma"
- E** Ritorno al livello di menu precedente

SELEZIONE DI UNA FUNZIONE (CARATTERI/PULSANTE FUNZIONE)

Tramite i comandi fisici

- Premere il pulsante di selezione nella direzione desiderata
 - La funzione attualmente attivata viene evidenziata.
- Premere il pulsante centrale / pulsante ghiera di selezione

oppure

- Ruotare la ghiera di selezione
 - La funzione attualmente attivata viene evidenziata.
 - Al raggiungimento della fine/dell'inizio della riga si passa alla riga successiva/precedente.
- Premere il pulsante centrale / pulsante ghiera di selezione

Tramite i comandi a sfioramento

- Selezionare direttamente la funzione desiderata

SALVATAGGIO

- Selezionare **C**

INTERRUZIONE

- Selezionare **D**

MENU A COMPARSA

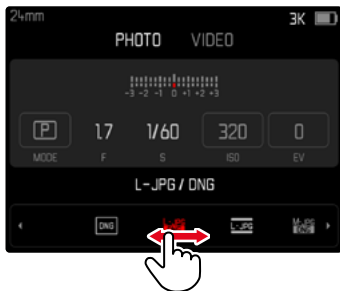

Tramite i comandi fisici

- Premere il pulsante di selezione a sinistra/a destra oppure
- Ruotare la ghiera di selezione

Tramite i comandi a sfioramento

- Selezionare la funzione desiderata direttamente o scorrendo il dito

Avvertenze

- L'impostazione attualmente attivata al centro è evidenziata in rosso.
- Il valore impostato verrà visualizzato sulla scala / sulla barra dei menu.
- Per l'accesso diretto: l'impostazione non richiede ulteriore conferma, è immediatamente attiva.

MENU A SCALA

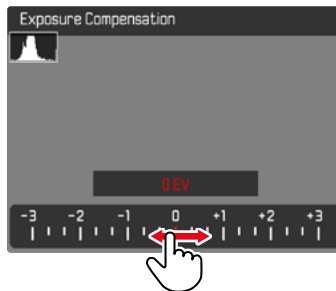

Tramite i comandi fisici

- Premere il pulsante di selezione a sinistra/a destra oppure
- Ruotare la ghiera di selezione

Tramite i comandi a sfioramento

- Selezionare l'impostazione desiderata direttamente o scorrendo il dito

Avvertenze

- L'impostazione attualmente attivata al centro è evidenziata in rosso.
- Il valore impostato verrà visualizzato sulla scala / sulla barra dei menu.

MENU DATA/ORA

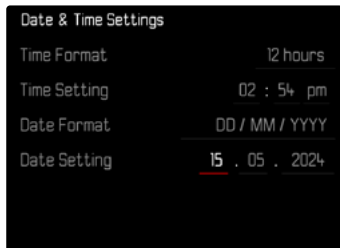

Per passare all'impostazione successiva

→ Premere il pulsante di selezione a sinistra/a destra

Impostazione dei valori

→ Premere il pulsante di selezione in alto/in basso oppure

→ Ruotare la ghiera di selezione

Salvataggio e ritorno alla voce di menu subordinante

→ Premere il pulsante centrale

MENU COMBINATO (PROPRIETÀ DELL'IMMAGINE)

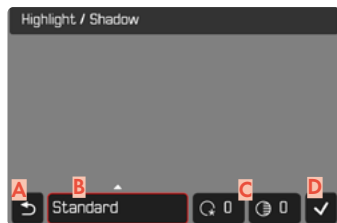

- A** Pulsante "Indietro" (Esci senza salvare)
- B** Pulsante "Parametri"
- C** Pulsante "Impostazione"
- D** Pulsante "Conferma" (Salva e esci)

L'utilizzo varia leggermente a seconda che le impostazioni vengano effettuate tramite i comandi fisici oppure con i comandi a sfioramento.

Durante l'impostazione, la schermata del monitor resta costantemente visibile. In questo modo è possibile osservare immediatamente gli effetti dell'impostazione.

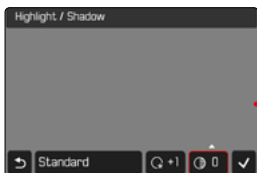
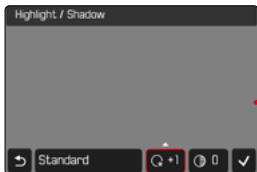
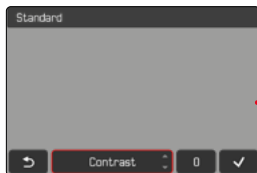

Impostazione

→ Premere il pulsante di selezione in alto/in basso

- La funzione passa direttamente da un'alternativa all'altra.

oppure

→ Premere il pulsante centrale

- Vengono visualizzate le alternative selezionabili.
- In corrispondenza del pulsante "Parametri" viene visualizzato anche il valore attualmente impostato per ciascun parametro.

→ Premere il pulsante di selezione in alto/in basso

- La funzione attiva è contrassegnata da un riquadro di colore rosso.

→ Premere il pulsante centrale

- Le alternative non sono più visualizzate.

Tramite i comandi a sfioramento

→ Fare tap sul pulsante della funzione desiderata

- In corrispondenza dei pulsanti "Parametri" e "Impostazione" compaiono le alternative selezionabili.
- In corrispondenza del pulsante "Parametri" viene visualizzato anche il valore attualmente impostato per ciascun parametro.

→ Fare tap sull'alternativa desiderata

SALVATAGGIO

→ Selezionare "Conferma"

INTERRUZIONE

→ Selezionare "Indietro"

Tramite i comandi fisici

Navigazione tra le funzioni

→ Premere il pulsante di selezione a sinistra/a destra

- La funzione attiva è contrassegnata da un riquadro di colore rosso.

UTILIZZO PERSONALIZZATO

ACCESSO DIRETTO ALLE FUNZIONI DI MENU

Per velocizzare l'uso mediante l'accesso diretto nella modalità di ripresa, è possibile associare ai seguenti comandi ("pulsanti funzione") anche funzioni di menu da una lista personalizzata.

- Pulsante funzione 1 (15)
- Pulsante funzione 2 (16)
- Pulsante centrale (20)
- Pulsante ghiera di selezione (3)

La configurazione avviene separatamente per la modalità foto e la modalità video. Le funzioni disponibili sono elencate nella lista a pag. 204. Per l'impostazione di fabbrica, vedi pag. 40.

Avvertenze

- I sottomenu richiamati tramite l'accesso diretto possono presentare una forma diversa rispetto a quella che avevano richiamandoli dal menu principale. In particolare, spesso si presentano come menu a comparsa che permettono di effettuare le impostazioni con rapidità.
- L'impostazione può avvenire mediante i comandi fisici o direttamente sul monitor con i comandi a sfioramento. L'utilizzo dipende dalla forma del sottomenu.

MODIFICA DELL'ALLOCAZIONE

- Commutare sulla modalità desiderata (Foto o Video)
- Premere a lungo il pulsante funzione
- Selezionare la voce di menu desiderata con il pulsante centrale
 - Non occorre alcuna conferma. La modifica viene immediatamente applicata.

RICHIAMO DELLA VOCE DI MENU ASSEGNATA

- Premere brevemente il pulsante funzione
 - La funzione assegnata viene richiamata oppure sul monitor compare un sottomenu (vedi pag. 204).

CONFIGURAZIONE DELLA GHIERA DI SELEZIONE

Impostazione di fabbrica: **Auto**

Nell'impostazione di fabbrica, la funzione della ghiera di selezione dipende dalla modalità di esposizione attiva. Alla ghiera di selezione, però, può anche essere assegnata un'altra funzione fissa.

- Commutare sulla modalità desiderata (Foto o Video)
- Nel menu principale, selezionare **Ghiera di selezione**
- Selezionare l'impostazione desiderata

Nell'impostazione **Auto**, la ghiera di selezione svolge diverse funzioni a seconda della modalità di esposizione (vedi pag. 97/pag. 172).

	Off	Auto	Comp. esp.	ISO
P	-	Cambio programma	Compensazione dell'esposizione	ISO
A	-	Compensazione dell'esposizione	Compensazione dell'esposizione	ISO
S	-	Tempo di posa	Compensazione dell'esposizione	ISO
M	-	Tempo di posa	Compensazione dell'esposizione	ISO

RICHIAMO DELLA VOCE DI MENU ASSEGNATA

- Ruotare la ghiera di selezione verso sinistra/destra

PROFILI UTENTE

Con questa fotocamera si possono salvare permanentemente varie combinazioni di tutte le impostazioni del menu, ad esempio per poterle richiamare rapidamente e facilmente in qualsiasi momento per situazioni/soggetti ricorrenti. Viene salvata anche la modalità attualmente selezionata (Foto/Video).

Per queste combinazioni sono disponibili complessivamente tre spazi di memoria, oltre alle impostazioni di fabbrica non modificabili, richiamabili in qualsiasi momento (**Profilo base**).

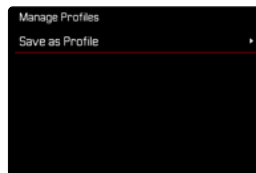
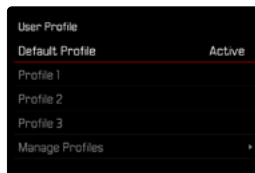

CREAZIONE DI PROFILI

Salvataggio delle impostazioni e creazione di un profilo.

- Impostare separatamente le funzioni desiderate nei comandi a menu
- Nel menu principale, selezionare **Profilo utente**
- Selezionare **Gestisci profili**
- Selezionare **Salva come profilo**
- Selezionare lo spazio di memoria desiderato

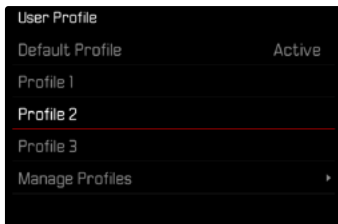

APPLICAZIONE/ATTIVAZIONE DEI PROFILI

Impostazione di fabbrica: **Profilo base**

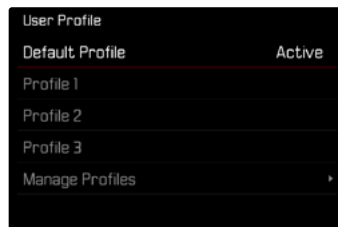

- Nel menu principale, selezionare **Profilo utente**
 - Compare un elenco con i nomi dei profili.
- Selezionare il profilo desiderato
 - Il profilo selezionato viene contrassegnato come **Attivo**.
 - Gli spazi di memoria inutilizzati appaiono in grigio.

Avvertenza

- I profili esistenti saranno sovrascritti con le impostazioni aggiornate.

IMPOSTAZIONI DI BASE DELLA FOTOCAMERA

La prima volta che la fotocamera viene accesa, dopo un ripristino delle impostazioni di fabbrica (vedi pag. 186) oppure dopo un aggiornamento del firmware, appaiono automaticamente le voci di menu **Language** e **Data & Ora**.

LINGUA DEI MENU

Impostazione di fabbrica: Inglese

Lingue alternative: Tedesco, francese, italiano, spagnolo, portoghese, russo, giapponese, coreano, cinese tradizionale e semplificato

- Nel menu principale, selezionare **Language**
- Selezionare la lingua desiderata
 - A parte alcune eccezioni, la lingua selezionata sarà applicata a tutte le voci.

DATA/ORA

Per la sequenza di visualizzazione sono disponibili 3 varianti.

- Nel menu principale, selezionare **Impostazioni fotocamera**
- Selezionare **Data & Ora**
- Selezionare **Impostazioni Data & Ora**
- Selezionare il formato di visualizzazione desiderato (**12 Ore**, **24 Ore**)
- Impostare l'ora
(Con il formato 12 ore, selezionare anche **am** o **pm**)
- Selezionare il formato desiderato per la visualizzazione della data
(**Giorno / Mese / Anno**, **Mese / Giorno / Anno**, **Anno / Mese / Giorno**)
- Impostare la data

FUSO ORARIO

- Nel menu principale, selezionare **Impostazioni fotocamera**
- Selezionare **Data & Ora**
- Selezionare **Fuso orario**
- Selezionare il fuso/la località attuale desiderati
 - A sinistra nelle righe: differenza di orario rispetto al meridiano di Greenwich (Greenwich Mean Time)
 - A destra nelle righe: le principali città dei diversi fusi orari

ORA LEGALE

- Nel menu principale, selezionare **Impostazioni fotocamera**
- Selezionare **Data & Ora**
- Selezionare **Ora legale**
- Selezionare **On/Off**

MODALITÀ DI RISPARMIO ENERGETICO (MODALITÀ STAND-BY)

Se questa funzione è attivata, la fotocamera si spegne per prolungare la durata della batteria.

Si può risparmiare energia in due livelli.

- Attivazione dello spegnimento automatico
 - Spegnimento automatico delle schermate
- Impostazione di fabbrica: **2 min**

- Nel menu principale, selezionare **Impostazioni fotocamera**
- Selezionare **Risparmio energetico**
- Selezionare **Spegnimento automatico**
- Selezionare l'impostazione desiderata (**Off**, **1 min**, **2 min**, **5 min**, **10 min**)

Avvertenza

- Anche se si trova in modalità stand-by, la fotocamera può essere riattivata in qualsiasi momento premendo il pulsante di scatto o spegnendola e riaccendendola con l'interruttore generale.

IMPOSTAZIONI DEL MONITOR/ MIRINO

La fotocamera è dotata di un monitor a colori a cristalli liquidi da 3" protetto da un vetro estremamente resistente e antigraffio.

Si possono personalizzare e utilizzare le seguenti funzioni:

- Utilizzo di monitor e EVF (Electronic View Finder)
- Sensibilità del sensore oculare
- Luminosità
- Riproduzione del colore
- Frequenza fotogrammi EVF
- Spegnimento automatico di monitor e EVF

UTILIZZO DEL MONITOR/DEL MIRINO EVF

Si possono impostare i casi che necessitano dell'uso del mirino elettronico EVF e del monitor. Gli indicatori sono identici, indipendentemente dal fatto che appaiano nel monitor o nel mirino elettronico.

Impostazione di fabbrica: **Auto**

	EVF	Monitor
Auto	Tramite un sensore oculare sul mirino, la fotocamera passa automaticamente tra monitor e mirino EVF. <ul style="list-style-type: none">• Scatto• Riproduzione• Comandi a menu	
LCD		<ul style="list-style-type: none">• Scatto• Riproduzione• Comandi a menu
EVF	<ul style="list-style-type: none">• Scatto• Riproduzione• Comandi a menu	

→ Nel menu principale, selezionare **Impostazioni display**

→ Selezionare **EVF <> LCD**

→ Selezionare l'impostazione desiderata

Avvertenza

- Se il monitor deve restare spento (ad esempio in ambienti bui), selezionare **EVF**.

SENSIBILITÀ DEL SENSORE OCULARE

Per assicurarsi che la commutazione automatica funzioni in modo affidabile anche se si indossano occhiali, è possibile regolare la sensibilità del sensore oculare.

Impostazione di fabbrica: **Alto**

- Nel menu principale, selezionare **Impostazioni display**
- Selezionare **Sensibilità sensore oculare**
- Selezionare l'impostazione desiderata

LUMINOSITÀ

Per una visibilità ottimale alle diverse condizioni di luce, è possibile regolare la luminosità. La selezione può avvenire sia con i comandi fisici sia con i comandi a sfioramento.

MONITOR

- Nel menu principale, selezionare **Impostazioni display**
- Selezionare **Luminosità LCD**
- Selezionare la luminosità desiderata o **Auto**
- Confermare la selezione

RIPRODUZIONE DEL COLORE

La riproduzione del colore può essere modificata. La luminosità viene regolata separatamente per il monitor e il mirino. La selezione può avvenire sia con i comandi fisici sia con i comandi a sfioramento.

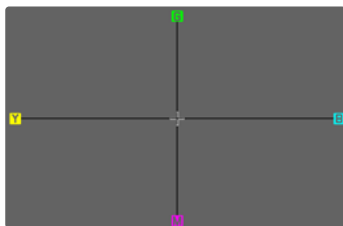

MONITOR

- Nel menu principale, selezionare **Impostazioni display**
- Selezionare **Impostazione colore LCD**
- Selezionare l'impostazione colore
- Confermare la selezione

EVF

- Nel menu principale, selezionare **Impostazioni display**
- Selezionare **Impostazione colore EVF**
- Guardare nel mirino
- Selezionare l'impostazione colore
- Confermare la selezione

FRAME RATE LCD

Il frame rate del monitor può essere modificato.

Impostazione di fabbrica: **30 f/s**

- Nel menu principale, selezionare **Impostazioni display**
- Selezionare **Frequenza fotogrammi LCD**
- Selezionare l'impostazione desiderata (**30 f/s**, **60 f/s**)

FREQUENZA FOTOGRAMMI EVF

La frequenza fotogrammi del EVF può essere impostata in base alle necessità.

Impostazione di fabbrica: **60 f/s**

- Nel menu principale, selezionare **Impostazioni display**
- Selezionare **Frequenza fotogrammi EVF**
- Selezionare l'impostazione desiderata (**30 f/s**, **60 f/s**)

SEGNALI ACUSTICI

Alcune funzioni possono essere confermate da segnali acustici. Le seguenti funzioni speciali possono essere impostate separatamente:

- Suono di scatto dell'otturatore elettronico
- Conferma AF

VOLUME

Il volume dei segnali attivi può essere impostato in base alle necessità.

Impostazione di fabbrica: **Basso**

- Nel menu principale, selezionare **Impostazioni foto-camera**
- Selezionare **Segnale acustico**
- Selezionare **Volume**
- Selezionare **Off/Basso/Alto**

SUONO DI SCATTO DELL'OTTURATORE ELETTRONICO

Impostazione di fabbrica: **Off**

- Nel menu principale, selezionare **Impostazioni foto-camera**
- Selezionare **Segnale acustico**
- Selezionare **Suono scatto otturatore**
- Selezionare **On**

IMPOSTAZIONI FOTO

FORMATO FILE

Sono disponibili il formato JPG **JPG** e il formato dati non elaborati **DNG** ("digital negative"). Entrambi i formati possono essere utilizzati sia singolarmente che insieme.

Quando si creano JPG, l'elaborazione avviene già nella fotocamera. Automaticamente vengono impostati diversi parametri come contrasto, saturazione, livello del nero o nitidezza dei bordi. Il risultato viene compresso e memorizzato. In questo modo si ottengono immediatamente un'immagine ottimizzata per svariate applicazioni e un'anteprima rapida. Per la post-elaborazione, invece, si consigliano immagini DNG.

I file DNG contengono tutti i dati non elaborati registrati dal sensore della fotocamera durante la ripresa. Per visualizzare i file in formato DNG o lavorare con questo formato occorre un programma software specifico (ad esempio, Adobe® Photoshop® Lightroom® o Capture One Pro®). Durante la post-elaborazione si possono modificare numerosi parametri esattamente secondo le proprie idee.

Impostazione di fabbrica: **DNG + JPG**

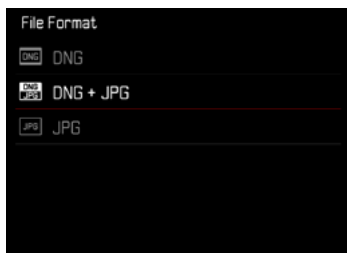

→ Nel menu principale, selezionare **Formato file**

→ Selezionare il formato desiderato
(**DNG**, **DNG + JPG**, **JPG**)

Avvertenze

- Per memorizzare i dati non elaborati delle riprese, viene utilizzato il formato standard DNG.
- Il numero di immagini rimanenti visualizzato sul monitor non cambia necessariamente dopo ogni scatto. Ciò dipende dal soggetto inquadrato: strutture molto fini comportano l'utilizzo di una quantità di dati maggiore rispetto alle superfici omogenee.

RISOLUZIONE

RISOLUZIONE JPG

Se si seleziona il formato **JPG**, si possono acquisire immagini con 3 diverse risoluzioni (numero di pixel). Sono disponibili **L-JPG**, **M-JPG** e **S-JPG**. In questo modo è possibile scegliere il formato più adatto all'impiego previsto e sfruttare in modo ottimale la capacità della scheda di memoria.

Impostazione di fabbrica: **L-JPG**

- Nel menu principale, selezionare **Impostazioni JPG**
- Selezionare **Risoluzione JPG**
- Selezionare la risoluzione desiderata

PROPRIETÀ DELL'IMMAGINE

Uno dei numerosi vantaggi della fotografia digitale è la grande facilità con cui si possono modificare le proprietà essenziali delle immagini. La Leica D-Lux 8 offre una funzione che consente di adattare le immagini in formato JPG in base alle proprie esigenze personali: i profili personalizzabili **Stile film**.



STILE FILM

Le proprietà delle immagini JPG possono essere leggermente modificate variando diversi parametri. Detti parametri sono raggruppati nei profili di default **Stile film**.

CONTRASTO

Il contrasto, ossia la differenza tra parti chiare e scure, determina se l'opacità o la brillantezza dell'immagine. Di conseguenza, il contrasto può essere influenzato incrementando o riducendo questa differenza, ossia con una riproduzione più chiara di parti chiare e una riproduzione più scura di parti scure.

NITIDEZZA

L'impressione di messa a fuoco di un'immagine dipende fortemente dalla nitidezza dei bordi, ossia da quanto è ridotta la transizione tra chiari e scuri sui bordi dell'immagine. Ingrandendo o riducendo tali aree, è possibile modificare anche l'impressione di messa a fuoco.

SATURAZIONE DEL COLORE

Nelle immagini a colori, la saturazione determina se i colori appaiono più "pallidi" e in stile pastello oppure più "vividi" e accesi. Mentre le condizioni di luce e atmosferiche (foschia/tempo sereno) sono condizioni fisse per lo scatto, nella riproduzione possono essere modificate.

ZONE CHIARE/ZONE SCURE

A seconda dell'esposizione selezionata e della gamma dinamica del soggetto, in alcuni casi non è possibile riconoscere distintamente i dettagli nelle zone chiare e scure dell'immagine. I parametri **Zone chiare** e **Zone scure** permettono di controllare le zone più o meno esposte in modo differenziato. Se, ad esempio, parte del soggetto si trova in ombra, aumentando il livello di **Zone scure** si può rischiarare quella zona e renderne i dettagli maggiormente evidenti. Viceversa, le zone in ombra o le parti particolarmente luminose possono essere ulteriormente accentuate se la composizione fotografica lo richiede. I valori positivi rischiarano le parti interessate, mentre quelli negativi le scuriscono.

PROFILI DEL COLORE

Per la ripresa a colori sono disponibili 3 profili predefiniti:

Impostazione di fabbrica: **Standard**

- **STD** **Standard**
- **VIV** **Vivace**
- **NAT** **Naturale**

- Nel menu principale, selezionare **Impostazioni JPG**
- Selezionare **Stile film**
- Selezionare il profilo desiderato



PROFILI BIANCO E NERO

Per la ripresa in bianco e nero sono disponibili 2 profili predefiniti:

- **BW** **Monocromatico**
- **BW** **Monocromatico alto contrasto**

- Nel menu principale, selezionare **Impostazioni JPG**
- Selezionare **Stile film**
- Selezionare il profilo desiderato

PERSONALIZZARE I PROFILI FOTOGRAFICI

Questi parametri aggiuntivi possono essere modificati per tutti i profili disponibili (**Saturazione** solo per i profili colore). Per maggiori informazioni sull'utilizzo del menu, vedi pag. 52.

- Nel menu principale, selezionare **Impostazioni JPG**
- Selezionare **Stile film**
- Selezionare **Impostazioni stile film**
- Selezionare il profilo desiderato
- Selezionare **Contrasto/Zone chiare/Zone scure/Nitidezza/Saturazione**
- Selezionare il livello desiderato (**-2, -1, 0, +1, +2**)
- Confermare

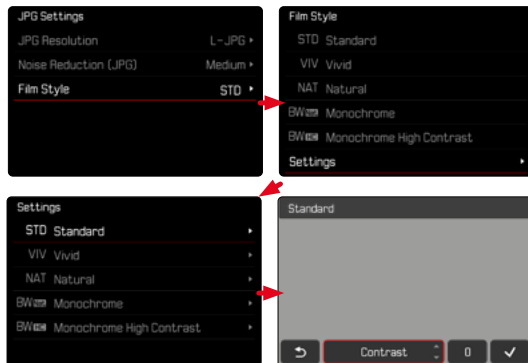

OTTIMIZZAZIONI AUTOMATICHE

SOPPRESSIONE DEL RUMORE

SOPPRESSIONE DEL RUMORE CON L'ESPOSIZIONE PROLUNGATA

Nella fotografia digitale, si definisce rumore fotografico quell'effetto provocato da pixel difettosi colorati di bianco, rosso, blu e verde. Qualora si utilizzino sensibilità più elevate, si può notare un certo effetto neve, soprattutto su superfici uniformi e scure. Tempi di esposizione lunghi possono causare un forte effetto neve sulle immagini. Per evitare questo fastidioso fenomeno, dopo lo scatto con tempi di posa più lunghi e valori ISO elevati, la fotocamera effettua automaticamente un secondo "scatto nero" (sull'otturatore chiuso). Il rumore misurato con questo scatto parallelo viene quindi "rimosso" elettronicamente dal record dati dello scatto vero e proprio. Di conseguenza, in questi casi compare il messaggio di avvertenza **Soppressione del rumore in corso...** insieme all'indicazione del tempo corrispondente.

Il doppio "tempo di esposizione" dovrà essere tenuto in considerazione nelle esposizioni prolungate. Durante questo arco di tempo la fotocamera non deve essere spenta. Per riuscire a scattare immagini in sequenza in queste condizioni si consiglia di disattivare la soppressione del rumore e di riattivarla durante la post-elaborazione. Per farlo, le riprese devono essere nel formato dati non elaborati.

Impostazione di fabbrica: **On**

- Im menu principale, selezionare **Soppress. rumore esp. prolungata**
- Selezionare **On/Off**

Finché la funzione è attiva, in determinate circostanze viene sempre attivata anche la soppressione del rumore, ad esempio per riprese con la funzione T e per le esposizioni prolungate con tempi di posa ≥ 8 s.

In tutti gli altri casi, la soppressione del rumore dipenderà da una combinazione di fattori (in particolare l'impostazione ISO, il tempo di posa e la temperatura del sensore). Nella seguente tabella sono riportati, a titolo esemplificativo, i tempi di posa a una temperatura del sensore di 25°C a partire dai quali viene attivata la soppressione del rumore.

ISO	Tempo di posa superiore a
100	7 s
200	6,4 s
400	5,9 s
800	5,4 s
1600	4,9 s
3200	4,5 s
6400	4,2 s
≥ 12500	3,8 s

SOPPRESSIONE DEL RUMORE PER LE IMMAGINI JPG

Eccetto quando si impostano sensibilità elevate, diciamo che, fortunatamente, nella maggior parte dei casi il rumore è trascurabile. La soppressione del rumore, tuttavia, fa essenzialmente parte del processo di generazione dei file di immagine JPG. D'altra parte, poiché la soppressione del rumore influisce anche sulla nitidezza della riproduzione, è possibile, all'occorrenza, attenuare o intensificare questa riduzione rispetto all'impostazione standard.

Impostazione di fabbrica: **Medio**

- Nel menu principale, selezionare **Impostazioni JPG**
- Selezionare **Soppressione del rumore (JPG)**
- Selezionare l'impostazione desiderata (**Basso**, **Medio**, **Alto**)

Avvertenza

- Questa impostazione viene applicata solo su immagini in formato JPG.

STABILIZZAZIONE DELL'IMMAGINE

Tanto più scarse sono le condizioni di luce durante la ripresa, quanto più lunghi saranno i tempi di posa necessari per un'esposizione corretta. La stabilizzazione ottica dell'immagine permette di evitare immagini sfuocate a causa di riprese mosse.

Impostazione di fabbrica: **Modalità panning**

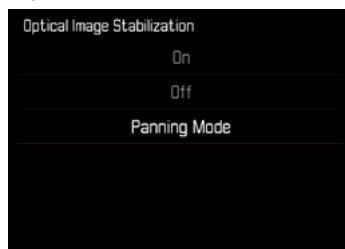

- Nel menu principale, selezionare **OIS**
- Selezionare l'impostazione desiderata (**On**, **Off**, **Modalità panning**)

OTTIMIZZAZIONE DELLE ZONE SCURE (IDR)

GAMMA DINAMICA

La gamma dinamica di un soggetto comprende tutte le varie intensità di luce dell'immagine, dalle parti più luminose fino a quelle più scure. Se la gamma dinamica del soggetto non supera la gamma dinamica della fotocamera, il sensore può rilevare tutte le intensità di luce. In presenza di forti differenze di luminosità nel soggetto (ad esempio, riprese in ambienti chiusi con finestre illuminate sullo sfondo, riprese con aree del soggetto in ombra e porzioni del soggetto direttamente illuminate dal sole, riprese panoramiche con zone scure e cielo chiarissimo), la fotocamera non è in grado di riprodurre l'intera gamma dinamica del soggetto a causa della propria gamma dinamica limitata. In questi casi si perdono le informazioni delle "zone periferiche" (sovrà e sottoesposizione).

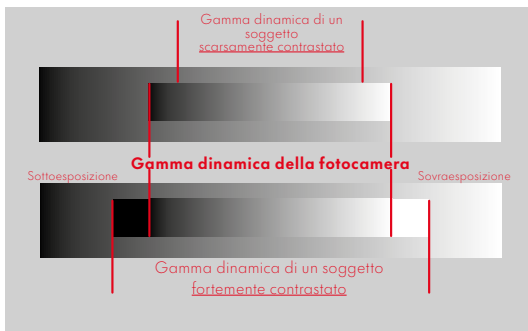

FUNZIONE iDR

La funzione **iDR** (Intelligent Dynamic Range) permette di ottimizzare le zone più scure. In questo modo risulta più facile riconoscerne i dettagli. Questa funzione ha effetto solo su immagini in formato JPG.



Si può impostare già in anticipo se e come utilizzare la funzione di ottimizzazione delle zone scure (**Alto**, **Standard**, **Basso**, **Off**). Impostando la funzione su **Auto**, la fotocamera sceglierà automaticamente l'impostazione adatta in base alla gamma dinamica del soggetto. Oltre che da questa impostazione, l'effetto dipende anche da come è stata impostata l'esposizione. La funzione ha il suo massimo effetto in combinazione con valori ISO ridotti e tempi di posa brevi. Con valori ISO elevati e/o tempi di posa prolungati, l'effetto è minore. Impostazione di fabbrica: **Auto**

- Nel menu principale, selezionare **iDR**
- Selezionare l'impostazione desiderata (**Auto**, **Alto**, **Standard**, **Basso**, **Off**)

Avvertenze

- Ottimizzando le zone scure, si riducono lievemente le differenze nelle porzioni altamente luminose.
- Questa funzione ha effetto solo su immagini in formato JPG.

GESTIONE DEI DATI

FORMATTAZIONE DELLA SCHEDA DI MEMORIA

In genere, le schede di memoria già inserite non richiedono alcun tipo di formattazione. Se, però, si utilizza per la prima volta una scheda non ancora formattata, la si dovrebbe formattare. Si consiglia di formattare le schede di memoria di tanto in tanto, in quanto determinate quantità di dati residui (informazioni associate alle immagini) possono ridurre notevolmente la capacità di memoria.

- Nel menu principale, selezionare **Formatta la memoria**
- Confermare l'operazione
 - Durante l'operazione, il LED di stato lampeggia.

Avvertenze

- Durante la procedura, spegnere la fotocamera.
- Durante la formattazione della scheda di memoria, tutti i dati salvati sulla scheda saranno cancellati. La formattazione viene eseguita anche per immagini marcate e protette contro la cancellazione.
- Tutte le immagini, quindi, dovranno essere trasferite regolarmente su una memoria di massa sicura, ad esempio il disco rigido di un computer.
- Con la semplice formattazione, i dati presenti sulla scheda non vengono cancellati in modo permanente. L'unica ad essere eliminata è la directory, quindi i file presenti non sono più direttamente accessibili. Con un apposito software è possibile rendere i dati nuovamente accessibili. In modo permanente vengono eliminati esclusivamente i dati sovrascritti durante il salvataggio di nuovi dati.
- Se la scheda di memoria è stata formattata con un altro dispositivo, ad esempio su un computer, si raccomanda di riformattarla nella fotocamera.
- Se non è possibile formattare la scheda di memoria, rivolgersi al proprio rivenditore o al Leica Customer Care (vedi pag. 216).

STRUTTURA DEI DATI

STRUTTURA DELLE CARTELLE

I file (= immagini) sulle schede di memoria vengono archiviati in cartelle create automaticamente. Le prime tre posizioni indicano i numeri delle cartelle (cifre), le ultime cinque i nomi delle cartelle (caratteri). Alla prima cartella viene assegnato il nome "100LEICA", alla seconda "101LEICA". In linea di massima, il numero di cartella viene assegnato in base al numero libero successivo, dove il numero massimo possibile di cartelle è 999.

STRUTTURA DEI FILE

Le denominazioni dei file in questa cartella sono composte da undici posizioni. Per default, il primo file viene denominato "L1000001.XXX", il secondo "L1000002.XXX" e così via. Si può scegliere una prima lettera iniziale; la "L" di default sta per la marca della fotocamera. Le prime tre cifre sono identiche al numero di cartella corrente. Le quattro cifre successive indicano il numero progressivo di file. Una volta raggiunto il numero di file 9999, viene creata automaticamente una nuova cartella la cui numerazione ricomincia da 0001. Le ultime tre posizioni dopo il punto indicano il formato file (DNG o JPG).

Avvertenze

- Se si utilizzano schede di memoria non formattate con questa fotocamera, la numerazione dei file viene resettata su 0001. Se, sulla scheda di memoria utilizzata, è già presente un file con un numero superiore, la numerazione riprenderà da quel numero.
- Se si raggiungono il numero di cartella 999 e il numero di file 9999, sul monitor compare il corrispondente messaggio di avviso e la numerazione dovrà essere resettata.
- Se si desidera reimpostare il numero di cartella a 100, è necessario formattare la scheda di memoria e reimpostare immediatamente dopo la numerazione delle immagini.

MODIFICA DEL NOME DEI FILE

- Nel menu principale, selezionare **Impostazioni fotocamera**
- Selezionare **Rinomina il file**
 - Compare un sottomenu con tastierino.
 - La riga di immissione contiene l'impostazione di fabbrica "L" come lettera iniziale del nome di file. Si può modificare solo questa lettera.
- Inserire la lettera desiderata (vedi pag. 50)
- Confermare

Avvertenze

- La modifica del nome del file sarà applicata anche a tutte le immagini successive oppure finché non verrà effettuata un'altra modifica. Questa operazione non modifica il numero corrente che, tuttavia, verrà resettato creando una nuova cartella.
- Con il reset alle impostazioni di fabbrica viene resettata automaticamente anche la lettera iniziale "L".
- Le minuscole non sono disponibili.

RILEVAMENTO DELLA POSIZIONE DI SCATTO (SOLO CON LA APP LEICA FOTOS)

Con la app Leica FOTOS è possibile rilevare le informazioni sulla posizione di un dispositivo mobile. Le informazioni sulla posizione attuale verranno quindi iscritte nei dati Exif delle immagini (georeferenziazione).



- Attivare i servizi di geolocalizzazione del dispositivo mobile
- Attivare Leica FOTOS e connettere con la fotocamera (vedi capitolo "Leica FOTOS")
- Attivare la georeferenziazione per questa fotocamera nella app Leica FOTOS

Avvertenze

- In determinati paesi o regioni l'uso del GPS e delle tecnologie correlate potrebbe essere soggetto a limitazioni. Le infrazioni saranno perseguite dalle autorità del rispettivo Stato. Pertanto, prima di partire per l'estero, è assolutamente necessario informarsi presso l'ambasciata del Paese di destinazione o presso la propria agenzia di viaggi.
- La connessione Bluetooth dura alcuni secondi. Se nella fotocamera è attivato lo spegnimento automatico, questo dovrà essere tenuto in considerazione nella selezione del rispettivo tempo di autoscatto.
- Nella modalità di riproduzione, le immagini con le informazioni sulla posizione sono riconoscibili dall'icona di georeferenziazione.

STATO DELLA GEOREFERENZIAZIONE

Lo stato delle informazioni sulla posizione presenti viene visualizzato sul monitor fintanto che sono sovrapposte le barre delle informazioni e la georeferenziazione è attiva. La schermata di stato visualizza sempre lo stato della georeferenziazione attuale.

	Le informazioni sulla posizione sono aggiornate (ultimo rilevamento della posizione max 15 min. prima).
	Le informazioni sulla posizione non sono più aggiornate (ultimo rilevamento della posizione max 12 h prima).
	Le informazioni sulla posizione disponibili sono scadute (ultimo rilevamento della posizione oltre 12 h prima). Nei dati Exif non vengono iscritti i dati di posizione.
Nessuna icona	La georeferenziazione non è attiva.

Le informazioni sulla posizione vengono continuamente aggiornate finché la fotocamera è connessa a Leica FOTOS. La funzione Bluetooth della fotocamera e del dispositivo mobile, quindi, deve restare attivata per ottenere sempre le informazioni più aggiornate. La app, invece, non deve restare aperta in primo piano.

TRASFERIMENTO DI DATI

I dati possono essere comodamente trasferiti sui dispositivi mobili con Leica FOTOS. In alternativa, i dati possono essere trasferiti mediante un lettore di schede.

PRATICHE IMPOSTAZIONI PREDEFINITE

TOUCH AF

Con la funzione Touch AF è possibile posizionare il campo di misura AF direttamente.

Impostazione di fabbrica: **Touch AF**

→ Nel menu principale, selezionare **Messa a fuoco**

→ Selezionare **Touch AF**

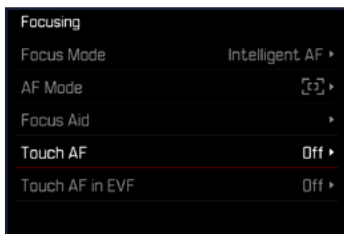

→ Selezionare **Touch AF**

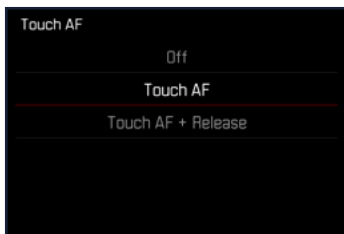

Posizionamento corretto del campo di misura AF

→ Fare tap sul punto desiderato del monitor

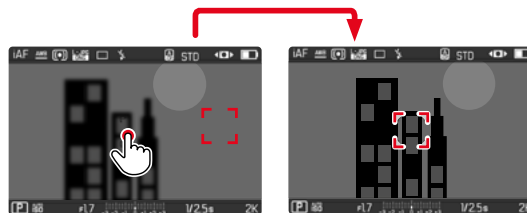

Avvertenze

- Questa funzione è disponibile con tutti i metodi di misurazione AF eccetto **Multi-Area**.
- Con il metodo di misurazione **Tracking**, o inseguimento, il campo di misura resta nella posizione selezionata e l'autofocus si inserisce sfiorando il pulsante di scatto. Per i restanti metodi di misurazione AF, la messa a fuoco avviene immediatamente in modo automatico.

TOUCH AF + SCATTO

Con la funzione **Touch AF + scatto** è possibile posizionare direttamente il campo di misura AF e scattare immediatamente la foto.

- Nel menu principale, selezionare **Messa a fuoco**
- Selezionare **Touch AF**
- Selezionare **Touch AF + scatto**
- Fare tap sul punto desiderato del monitor

TOUCH AF NELLA MODALITÀ EVF

Quando si utilizza l'EVF, la funzione Touch AF è normalmente disattivata per evitare di spostare inavvertitamente il campo di misura AF. L'impostazione rapida di AF (vedi pag. 89), però, può comunque essere richiamata. Se non lo si desidera (ad esempio, durante la messa a fuoco con l'occhio sinistro), anche questa funzione può essere disattivata.

Impostazione di fabbrica: **Off**

- Nel menu principale, selezionare **Messa a fuoco**
- Selezionare **Touch AF con EVF**
- Selezionare l'impostazione desiderata (**On**, **Touchpad**, **Off**)
- **On**
 - Posizionamento del campo di misura AF (fare tap)
 - Richiamo dell'impostazione rapida di AF (fare tap e tenere premuto)
- **Touchpad**
 - Posizionamento del campo di misura AF (facendo tap) a monitor spento e mirino elettronico attivato.
- **Off**

INDICATORI AUSILIARI

Oltre alle informazioni predefinite nell'intestazione e nel piè di pagina, si possono selezionare altri indicatori per personalizzare la schermata del monitor secondo le vostre esigenze. Sono disponibili le seguenti funzioni:

- Griglia (solo modalità di ripresa, vedi pag. 79)
- Focus Peaking (vedi pag. 79)
- Clipping (vedi pag. 81)
- Orizzonte virtuale (solo modalità di ripresa, vedi pag. 80)
- Istogramma (vedi pag. 81)

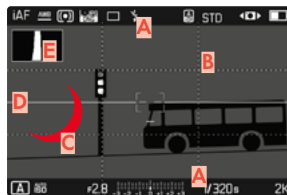

- A** Barre informazioni (= intestazione e piè di pagina)
- B** Griglia
- C** Focus Peaking
- D** Clipping
- E** Orizzonte virtuale
- F** Istogramma

- Nel menu principale, selezionare **Assistente ripresa**
- Selezionare la funzione desiderata
- Selezionare **On/Off**

SCHEMATE INFORMAZIONI NELLA MODALITÀ DI RIPRESA

Sono disponibili tre opzioni di visualizzazione.

- Premere il pulsante centrale
 - La schermata scorre a cicli regolari le opzioni di visualizzazione.



– Nessuna informazione



– Piè di pagina con informazioni sull'esposizione, indicatori ausiliari



– Intestazione con informazioni sull'immagine, piè di pagina con informazioni sull'esposizione, indicatori ausiliari

INDICATORI DISPONIBILI

BARRE INFORMAZIONI

L'intestazione e il piè di pagina mostrano le impostazioni correntemente attivate e i valori di esposizione. Un elenco degli indicatori lo trovate al capitolo "Indicatori" (vedi pag. 24).



Mostra o nascondi temporaneamente le informazioni

- Sforare il pulsante di scatto e tenerlo premuto
 - Vengono visualizzati (solo) le informazioni sull'esposizione e gli indicatori ausiliari attivi.

GRIGLIA

Le griglie suddividono l'area dell'immagine in diversi settori. Ciò facilita, ad esempio, la composizione dell'immagine e il corretto orientamento della fotocamera.



- Nel menu principale, selezionare **Assistente ripresa**
- Selezionare **Griglia**
- Selezionare **On/Off**

FOCUS PEAKING

Con questa funzione ausiliaria, i bordi delle aree del soggetto messe a fuoco vengono evidenziati da un colore. Il colore può essere impostato a propria scelta. Anche la sensibilità si può regolare.



COLORE DELLA MARCATURA

Impostazione di fabbrica: **Rosso**

- Nel menu principale, selezionare **Messa a fuoco**
- Selezionare **Assistente di MF**
- Selezionare **Focus Peaking**
- Selezionare l'impostazione desiderata
(**Off**, **Rosso**, **Verde**, **Blu**, **Bianco**)

Avvertenza

- **Focus Peaking** è disponibile solo nella modalità MF.

ORIZZONTE VIRTUALE

Grazie ai sensori integrati, la fotocamera è in grado di visualizzare il proprio orientamento. Con l'ausilio di questi indicatori, durante la ripresa di soggetti critici come, ad esempio, elementi architettonici ripresi con lo stativo, è possibile orientare con precisione la fotocamera lungo l'asse longitudinale e trasversale.

Eventuali deviazioni dell'asse longitudinale (quando la fotocamera viene inclinata verso l'alto o verso il basso in direzione dello sguardo) vengono indicate da un trattino corto al centro dell'immagine (1). Eventuali deviazioni dell'asse trasversale (quando la fotocamera viene inclinata verso sinistra o verso destra) vengono indicate da due trattini lunghi a sinistra e a destra del centro dell'immagine (2).

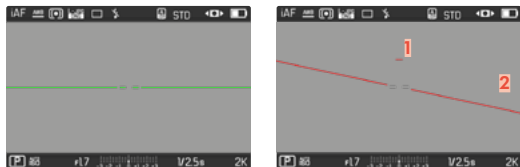

- Nel menu principale, selezionare **Assistente ripresa**
- Selezionare **Orizzonte virtuale**
- Selezionare **On/Off**

Avvertenza

- Per le riprese con orientamento verticale, la fotocamera adatta automaticamente l'orientamento dell'orizzonte virtuale.

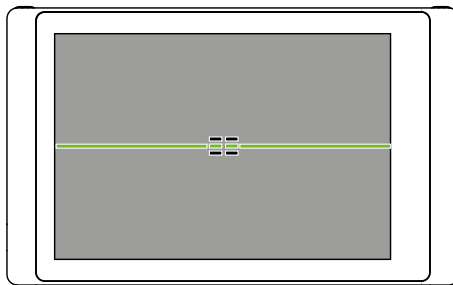

Orientamento corretto

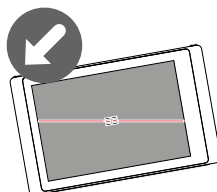

Inclinato lateralmente verso sinistra

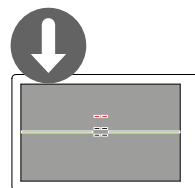

Inclinato verso il basso in direzione dello sguardo

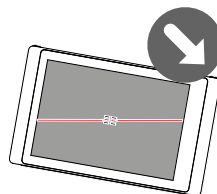

Inclinato lateralmente verso destra

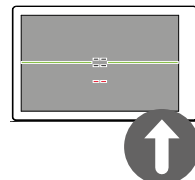

Inclinato verso l'alto in direzione dello sguardo

CLIPPING

L'indicatore di clipping indica aree dell'immagine molto chiare. Questa funzione permette di controllare in modo semplice e preciso la regolazione dell'esposizione. Le zone sovraesposte lampeggiano in nero.



- Nel menu principale, selezionare **Assistente ripresa**
 - Selezionare **Clipping / Zebra**
 - Selezionare **On/Off**
-
- Sfiurare il pulsante di scatto e tenerlo premuto
 - Compare la schermata di clipping.

ISTOGRAMMA

L'istogramma rappresenta la distribuzione della luminosità all'interno dell'immagine. L'asse orizzontale corrisponde alle tonalità dal nero (a sinistra), passando per il grigio e arrivando fino al bianco (a destra). Sull'asse verticale è rappresentato il numero di pixel con la luminosità corrispondente.

Questo tipo di rappresentazione permette di valutare in modo semplice e rapido la regolazione dell'esposizione.

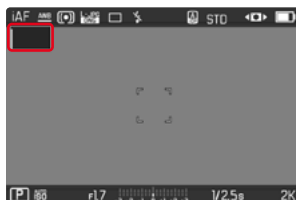

- Nel menu principale, selezionare **Assistente ripresa**
- Selezionare **Istogramma**
- Selezionare **On/Off**

Avvertenze

- L'istogramma si basa sempre sulla luminosità indicata. A seconda delle impostazioni utilizzate, l'esposizione finale potrebbe, in alcuni casi, non essere rappresentata.
- In modalità Ripresa, l'istogramma è da intendersi come "indicatore di tendenza".
- Durante la riproduzione di un'immagine, l'istogramma può discostarsi leggermente dai valori mostrati durante la ripresa.
- L'istogramma si riferisce sempre all'inquadratura dell'immagine visualizzata in quel momento.
- La posizione dell'istogramma sul monitor può essere modificata facendo due volte tap.

FUNZIONAMENTO/DEATTIVAZIONE TEMPORANEA DI SINGOLE FUNZIONI

Le seguenti funzioni ausiliarie possono essere attivate e disattivate temporaneamente:

- Focus Peaking
- Clipping

- Assegnare la funzione ausiliaria desiderata ad un pulsante funzione (vedi pag. 54)
- Premere il pulsante funzione corrispondente
 - Lo stato della funzione ausiliaria viene modificato.
 - Sulla schermata del monitor compare la rispettiva avvertenza.

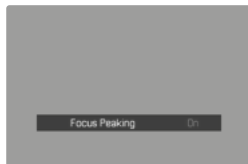

L'impostazione temporanea verrà resettata quando si spegne la fotocamera.

FUNZIONI AUSILIARIE AF

LUCE AUSILIARIA AF

La luce ausiliaria AF integrata estende la portata del sistema AF permettendone l'uso anche in condizioni di scarsa illuminazione. Quando si verificano queste condizioni di luce e la funzione è attivata, la luce si accende durante la misurazione.

Impostazione di fabbrica: **On**

- Nel menu principale, selezionare **Messa a fuoco**
- Selezionare **Assistente di MF**
- Selezionare **Luce ausiliaria AF**
- Selezionare **On/Off**

Avvertenze

- La luce ausiliaria AF illumina un campo di circa 5 metri.
- La luce ausiliaria AF si spegne automaticamente una volta riuscita (campo di misura AF verde) o non riuscita (campo di misura AF rosso) la misurazione della distanza.

FOTOGRAFIA

Le impostazioni descritte nel presente capitolo si applicano solo alla modalità foto. Pertanto fanno parte del menu Foto e devono essere sempre richiamate e impostate dalla modalità Foto (si veda il capitolo "Utilizzo della fotocamera" al paragrafo "Comandi a menu"). Le voci di menu con lo stesso nome del menu Video sono separate e indipendenti.

MODO DI SCATTO

Le funzioni e le possibili impostazioni descritte di seguito si riferiscono essenzialmente allo scatto di singole foto. Oltre alla ripresa a scatto singolo, la Leica D-Lux 8 fornisce anche tante altre modalità. Le istruzioni e le avvertenze sul rispettivo funzionamento le trovate nei paragrafi corrispondenti.

- Nel menu principale, selezionare **Modo di scatto**
- Selezionare la variante della funzione desiderata

Modalità	Impostazioni possibili/ Varianti
Scatto singolo	Singolo
Scatto continuo (vedi pag. 110)	Velocità: – Scatto continuo - 2 f/s, 12 bit, AF – Scatto continuo - 7 f/s, 10 bit – Scatto continuo - 11 f/s, 10 bit
Scatto a intervalli (vedi pag. 111)	Numero di scatti Intervallo tra gli scatti (Intervallo) Tempo di autoscatto (Conto alla rovescia)
Bracketing esposizione (vedi pag. 113)	Numero di scatti (3, 5 o 7) Incrementi EV Automatico
Autoscatto (vedi pag. 114)	Tempo di autoscatto: – Autoscatto 2 s – Autoscatto 12 s

ZOOM

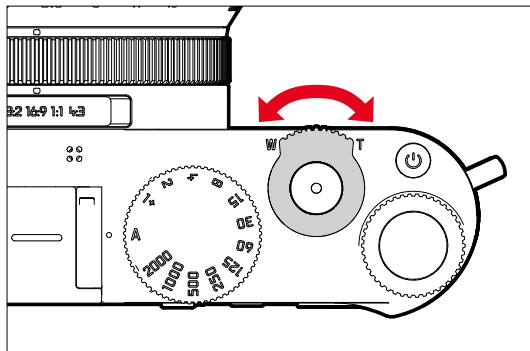

Oltre all'inquadratura intera della Leica DC Vario-Summilux 1:1,7-2,8/10,9-34 ASPH. sono disponibili tanti altri livelli di ingrandimento. Che corrispondono approssimativamente a lunghezze focali di 10,9 / 34 mm (equivalente 35 mm 24-75 mm). Nella schermata compare l'inquadratura che sarà visibile sull'immagine. Il livello di ingrandimento viene rappresentato come lunghezza focale equivalente, vale a dire che viene visualizzata la lunghezza focale corrispondente all'inquadratura.

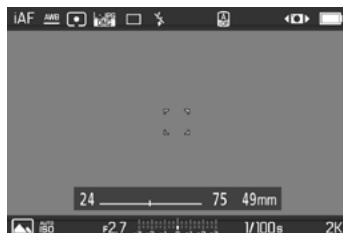

MESSA A FUOCO

Con Leica D-Lux 8 è possibile effettuare la regolazione della messa a fuoco sia in modo automatico che manuale. Per fotografare con l'autofocus sono disponibili 3 modalità e 4 metodi di misurazione.

FOTOGRAFIE CON L'AF

- Regolare la ghiera di regolazione della modalità di messa a fuoco su **AF**
- Posizionare eventualmente il campo di misura AF
- Sforare il pulsante di scatto e tenerlo premuto
 - La regolazione della messa a fuoco viene effettuata una volta (AFs) o in continuo (AFc).
 - In caso di misurazione riuscita: campo di misura AF verde.
 - Nel caso in cui la misurazione non sia riuscita: campo di misura AF rosso.
 - In alternativa, le regolazioni della messa a fuoco e/o dell'esposizione possono essere effettuate e memorizzate con il pulsante funzione (salvataggio dei valori misurati, vedi pag. 106).
- Scatto

FOTOGRAFIE CON MF

- Regolare la ghiera di regolazione della modalità di messa a fuoco su **MF**
- Mettere a fuoco con la ghiera di messa a fuoco
- Scatto

Per ulteriori informazioni in merito, si vedano i capitoli successivi.

MODALITÀ AUTOFOCUS

Sono disponibili le seguenti modalità AF: **AFs**, **AFc** e **AF intelligente**. La modalità AF correntemente selezionata è visualizzata nell'interfaccia.

Impostazione di fabbrica: **AF intelligente**

- Nel menu principale, selezionare **Messa a fuoco**
- Selezionare **Modalità di messa a fuoco**
- Selezionare l'impostazione desiderata (**AF intelligente**, **AFs**, **AFc**)

AF INTELLIGENTE

Modalità adatta a tutti i soggetti. La fotocamera seleziona automaticamente AFs o AFc.

AFs (single)

Modalità adatta a soggetti privi di movimento o con movimenti molto lievi. La regolazione della messa a fuoco viene effettuata una sola volta e resta memorizzata finché il pulsante di scatto verrà tenuto premuto sul punto di resistenza. Questo vale anche quando il campo di misura AF è puntato su un altro oggetto.

AFc (continuous)

Modalità adatta ai soggetti in movimento. La regolazione della messa a fuoco viene continuamente adattata al soggetto nel campo di misura AF finché il pulsante di scatto verrà tenuto premuto sul primo punto di resistenza.

METODI DI MISURAZIONE DELL'AUTO-FOCUS

Per la misurazione della distanza, nella modalità AF sono disponibili metodi di misurazione diversi. La riuscita della messa a fuoco viene indicata da un campo di misura in verde, mentre quella non riuscita da un campo di misura in rosso.

Impostazione di fabbrica: **Multi-zona**

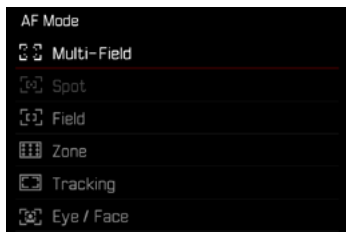

- Nel menu principale, selezionare **Messa a fuoco**
- Selezionare **Modalità AF**
- Selezionare l'impostazione desiderata
(**Multi-Area**, **Spot**, **Campo**, **Zona**, **Tracking**, **Occhio /**
Viso)

Avvertenze

- La regolazione della messa a fuoco con l'autofocus potrebbe non riuscire:
 - se la distanza dal soggetto inquadrato è eccessiva (in modalità Macro) o insufficiente
 - se il soggetto non è sufficientemente illuminato
- Con la funzione Touch AF è possibile posizionare il campo di misura AF direttamente. Per ulteriori informazioni, vedi pag. 76.

MISURAZIONE MULTI-ZONA

Questa misurazione rileva più campi di misura in modo completamente automatico. Questa funzione è particolarmente indicata per le istantanee.

MISURAZIONE SPOT/DEL CAMPO

Entrambi i metodi di misurazione rilevano esclusivamente le aree del soggetto all'interno dei rispettivi campi di misura AF. I campi di misura sono contrassegnati da un piccolo riquadro (misurazione del campo) o da una croce (misurazione spot). Grazie al campo di misurazione particolarmente limitato della misurazione spot, questa può concentrarsi su dettagli del soggetto molto piccoli.

Il campo di misurazione leggermente maggiore della misurazione del campo è meno critico per l'inquadratura, pur consentendo una misurazione selettiva.

Questi metodi di misurazione possono essere utilizzati anche con riprese in serie, a condizione che la parte del soggetto a fuoco si trovi sempre nella stessa posizione decentrata all'interno dell'immagine.

A tale scopo è possibile spostare il campo di misura AF in un altro punto (vedi pag. 90).

ZONA

Con questo metodo di misurazione vengono rilevati ritagli di soggetto con un gruppo contiguo di 5x5 campi. Unisce una certa sicurezza nello scatto delle istantanee alla possibilità di inquadrare miratamente anche soggetti più grandi.

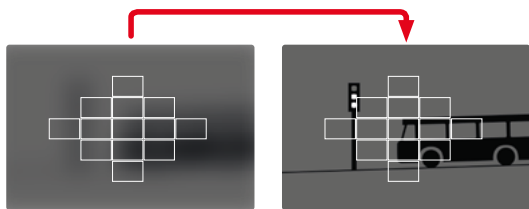

Una volta terminata la regolazione, vengono visualizzati i campi di misura con aree del soggetto a fuoco.

TRACKING

Questa variante di misurazione del campo facilita l'inquadratura dei soggetti in movimento. Dopo essere stato inquadrato una volta, il soggetto sotto il campo di misura viene continuamente messo a fuoco.

→ Dirigere il campo di misura sul soggetto desiderato (ruotando la fotocamera o spostando il campo di misura)

→ Sfiurare il pulsante di scatto e tenerlo premuto oppure

→ Premere il pulsante funzione (purché risulti assegnata la funzione **AF-L** o **AF-L + AE-L**, vedi pag. 106)

- Il soggetto viene messo a fuoco.

→ Ruotare la fotocamera sull'inquadratura desiderata

- Il campo di misura "insegue" il soggetto memorizzato e questo viene continuamente messo a fuoco.

Avvertenza

- Questo metodo di misurazione mette a fuoco continuamente, anche se è stata impostata la modalità AF **AFs**.

RICONOSCIMENTO POSTURALE (OCCHIO/VISO)

Con questo metodo di misurazione, la fotocamera riconosce automaticamente i volti presenti nell'immagine. I primi piani catturati alla distanza più breve vengono messi a fuoco automaticamente. Se non viene riconosciuto alcun viso, viene utilizzata la misurazione del campo.

Se il riconoscimento facciale riconosce un occhio, questo viene messo a fuoco. Se vengono riconosciuti più occhi, si può scegliere l'occhio da mettere a fuoco. L'occhio attualmente selezionato viene evidenziato.

Se nell'immagine c'è più di un viso, inoltre, si può selezionare il viso desiderato con facilità.



Passaggio da un viso all'altro e/o da un occhio all'altro

→ Premere il pulsante di selezione nella direzione desiderata

IMPOSTAZIONE RAPIDA DI AF

L'impostazione rapida di AF permette di modificare velocemente le dimensioni del campo di misura per alcuni metodi di misurazione AF.

Durante l'impostazione, la schermata del monitor resta costantemente visibile.

RICHIAMO DELLA FUNZIONE DI IMPOSTAZIONE RAPIDA DI AF

→ Fare tap sul monitor

- Tutti gli indicatori ausiliari scompaiono.
- Se è stato impostato il metodo di misurazione **Campo/Zona/Riconoscimento delle persone/Riconoscimento delle persone e degli animali**, su due angoli del campo di misura compaiono triangoli di colore rosso.



MODIFICA DELLE DIMENSIONI DEL CAMPO DI MISURA AF

(solo **Campo/Zona/Riconoscimento delle persone/Riconoscimento delle persone e degli animali**)

→ Ruotare la ghiera di selezione

oppure

→ Avvicinare/separare

- Le dimensioni del campo di misura AF possono essere modificate in 3 livelli.

FUNZIONI AUSILIARIE AF

LUCE AUSILIARIA AF

La luce ausiliaria AF integrata estende la portata del sistema AF permettendone l'uso anche in condizioni di scarsa illuminazione. Quando si verificano queste condizioni di luce e la funzione è attivata, la luce si accende durante la misurazione.

Per l'impostazione, vedi pag. 82.

CONFERMA ACUSTICA DI AF

Nella modalità AF, la misurazione della distanza può essere segnalata impostando un segnale acustico di conferma (vedi pag. 63).

SPOSTAMENTO DEL CAMPO DI MISURA AF

Tutti i metodi di misurazione AF permettono di spostare il campo di misura AF prima della messa a fuoco.

→ Premere il pulsante di selezione nella direzione desiderata

oppure

→ Fare tap sul punto desiderato del monitor (se è attivata la funzione Touch AF)

Avvertenze

- Il campo di misura resta nell'ultima posizione utilizzata per questo metodo di misurazione AF anche cambiando il metodo di misurazione AF o spegnendo la fotocamera.
- Abbinando il metodo di misurazione dell'esposizione **Spot** ai metodi di misurazione AF **Spot**, **Campo** e **Zona** si accoppiano i campi di misura. La misurazione dell'esposizione, quindi, avverrà nel punto prestabilito dal campo di misura AF, anche se questo venisse spostato.

MESSA A FUOCO MANUALE (MF)

Con determinati soggetti e situazioni può risultare utile regolare manualmente la messa a fuoco anziché utilizzare l'autofocus.

- quando è necessaria la stessa impostazione per più riprese
- nel caso in cui risultasse difficile salvare i valori misurati
- se, nelle riprese panoramiche, l'impostazione deve essere mantenuta su infinito
- quando le condizioni di luce sfavorevoli, ossia molto scure, non permettono l'uso della modalità AF o lo permettono solo con tempi più lenti

→ Regolare la ghiera di regolazione della modalità di messa a fuoco su **MF**

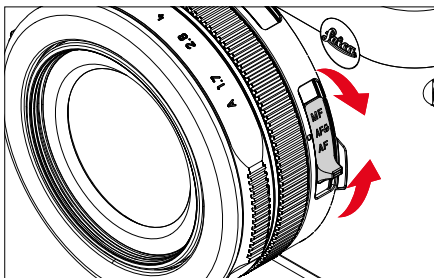

→ Ruotare la ghiera di messa a fuoco finché il soggetto desiderato non comparirà a fuoco

FUNZIONI AUSILIARIE MF

Per la misurazione manuale della distanza sono disponibili le seguenti funzioni ausiliarie.

FOCUS PEAKING

Con questa funzione ausiliaria, i bordi delle aree del soggetto messe a fuoco vengono evidenziati da un colore. Il colore può essere impostato a propria scelta. Anche la sensibilità si può regolare. Per l'impostazione, vedi pag. 79.

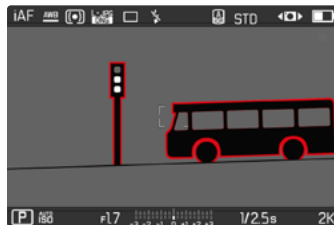

→ Nel menu principale, selezionare **Messa a fuoco**

→ Selezionare **Assistente di MF**

→ Selezionare **Focus Peaking**

→ Selezionare l'impostazione desiderata
(Off, Rosso, Verde, Blu, Bianco)

→ Scelta di un'inquadratura

→ Ruotare la ghiera di messa a fuoco in modo da evidenziare le aree del soggetto desiderate

Avvertenza

- L'identificazione delle aree del soggetto messe a fuoco si basa sul contrasto del soggetto, ossia sulle differenze tra aree chiare e aree scure. Ciò comporta che, sebbene non siano a fuoco, potrebbero essere evidenziate erroneamente anche aree del soggetto fortemente contrastate.

INGRANDIMENTO NELLA MODALITÀ MF

Quanto più grandi sono i dettagli del soggetto, tanto più facile è determinarne la nitidezza e tanto più precisa diventa anche la messa a fuoco.

Questa funzione può essere attivata automaticamente con la messa a fuoco manuale oppure essere richiamata separatamente.

RICHIAMO CON LA GHIERA DI MESSA A FUOCO

Ruotando la ghiera di messa a fuoco viene visualizzata automaticamente un'inquadratura ingrandita.

- Nel menu principale, selezionare **Messa a fuoco**
- Selezionare **Assistente di MF**
- Selezionare **Ingrand. autom.**
- Selezionare **On**
- Ruotare la ghiera di messa a fuoco
 - Compare un'inquadratura ingrandita. La sua posizione dipende dalla posizione del campo di misura AF.
 - Il rettangolo all'interno della cornice, a destra, indica l'ingrandimento corrente nonché la posizione dell'inquadratura visualizzata.

Regolazione del livello di ingrandimento

- Ruotare la ghiera di selezione
 - L'inquadratura passa da un livello di ingrandimento all'altro.

Spostamento della posizione dell'inquadratura

- Premere il pulsante di selezione nella direzione desiderata
- Spostare con i comandi a sfioramento

Disattivazione dell'ingrandimento

- Sffiorare il pulsante di scatto

Avvertenze

- L'ingrandimento viene annullato automaticamente circa 5 s dopo aver ruotato la ghiera di messa a fuoco per l'ultima volta.
- Il livello di ingrandimento utilizzato per ultimo resta invariato anche la volta successiva.

FUNZIONE MACRO

Con la ghiera di regolazione macro è possibile commutare rapidamente il campo di lavoro per la regolazione della messa a fuoco dal range di distanze normale (da 30 cm a infinito) sul range macro (da 17 cm a 30 cm). In entrambi i range sono consentite entrambe le modalità AF e MF.

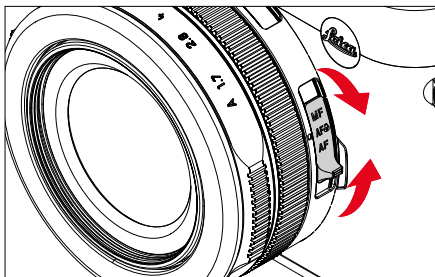

→ Regolare la ghiera di regolazione della modalità di messa a fuoco su **AF**

SENSIBILITÀ ISO

L'impostazione ISO è compresa in un intervallo da ISO 100 a ISO 25 000, consentendo così una regolazione precisa per ogni diversa situazione.

Con la regolazione automatica della sensibilità ISO, la regolazione manuale dell'esposizione permette di scegliere più liberamente la combinazione di tempi di posa/diaframma desiderata. Nell'ambito della regolazione automatica è possibile stabilire priorità, ad esempio, per motivi di composizione fotografica.

Impostazione di fabbrica: **Auto ISO**

VALORI ISO FISSI

Si possono impostare valori compresi tra ISO 100 e ISO 25 000. L'impostazione ISO manuale avviene inizialmente a incrementi EV interi.

- Nel menu principale, selezionare **ISO**
- Selezionare il valore desiderato

Avvertenza

- Soprattutto con valori ISO elevati e una successiva elaborazione dell'immagine, in particolare in aree del soggetto piuttosto grandi e con luminosità uniforme, possono comparire rumore, strisce verticali e orizzontali.

IMPOSTAZIONE AUTOMATICA

La fotocamera adatta automaticamente la sensibilità alla luminosità esterna o ai valori dei tempi di posa/apertura del diaframma preimpostati. Insieme alla priorità di diaframma, estende il campo del controllo automatico dell'esposizione. Il controllo automatico della sensibilità ISO avviene a incrementi di 1/3 EV.

- Nel menu principale, selezionare **ISO**
- Selezionare **Auto ISO**

LIMITAZIONE DEGLI INTERVALLI DI IMPOSTAZIONE

Per limitare l'intervallo dell'impostazione automatica, si può impostare un valore ISO massimo (**Valore ISO massimo**). Oltre a questo, si può impostare anche un tempo di esposizione massimo. Per queste operazioni sono disponibili l'impostazione automatica nonché tempi di posa massimi fissi compresi tra 1/2 s e 1/2000 s. Per la fotografia con il flash si possono effettuare impostazioni separate.

LIMITAZIONE DEL VALORE ISO

Sono disponibili tutti i valori a partire da ISO 200.

Impostazione di fabbrica: **6400**

- Nel menu principale, selezionare **Impostazioni auto ISO**
- Selezionare **Valore ISO massimo**
- Selezionare il valore desiderato

LIMITAZIONE DEGLI INTERVALLI DI TEMPO DI POSA

Impostazione di fabbrica: **Auto**

- Nel menu principale, selezionare **Impostazioni auto ISO**
- Selezionare **Limitazione tempo esposizione**
- Selezionare il valore desiderato (**Auto, 1/2000, 1/1000, 1/500, 1/250, 1/125, 1/60, 1/30, 1/15, 1/8, 1/4, 1/2**)

BILANCIAMENTO DEL BIANCO

Nella fotografia digitale, il bilanciamento del bianco assicura una riproduzione neutra del colore in presenza di qualsiasi tipo di luce. A tale scopo, la fotocamera dovrà essere precedentemente tarata sul colore della luce che deve essere riprodotto come bianco.

Si può procedere in quattro modi:



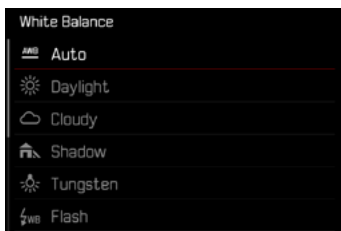

- controllo automatico
- impostazioni predefinite fisse
- regolazione manuale mediante misurazione
- impostazione diretta della temperatura del colore

Impostazione di fabbrica: **Auto**



CONTROLLO AUTOMATICO/ IMPOSTAZIONI FISSE

- **Auto**: per il controllo automatico, che nella maggior parte delle situazioni restituisce risultati neutri
- Varie impostazioni predefinite fisse per le sorgenti luminose più frequenti:

	Soleggiato	Per fotografare all'aperto con il sole
	Cielo nuvoloso	Per fotografare all'aperto con cielo nuvoloso
	Ombra	Per fotografare all'aperto con il soggetto principale in ombra
	Incandescenza	Per fotografare in interno con luce (prevalentemente) da lampade a incandescenza
	Flash	Per fotografare con il flash

- Nel menu principale, selezionare **Bilanciamento del bianco**
- Selezionare l'impostazione desiderata

REGOLAZIONE MANUALE MEDIANTE MISURAZIONE

Cartoncino grigio

Questa variante di misura include tutte le tonalità cromatiche nel campo di misura e ne calcola una scala dei grigi media.

- Nel menu principale, selezionare **Bilanciamento del bianco**
- Selezionare  **Grigio medio**
 - Sul monitor compare:
 - l'immagine sulla base del bilanciamento automatico del bianco
 - un riquadro al centro dell'immagine

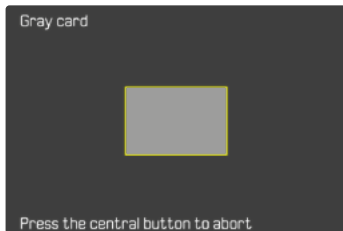

- Puntare il campo di misura su una superficie bianca o neutra
 - La schermata del monitor cambia in dinamica a causa della superficie di riferimento nel riquadro.

Esecuzione della misurazione

- Scatto
 - La misurazione viene eseguita.

Annullamento della misurazione

- Premere il pulsante centrale

Avvertenza

- Il valore determinato con la procedura sopra descritta resta memorizzato, ossia verrà utilizzato per tutti gli scatti seguenti finché non si effettua una nuova misurazione o si seleziona una delle altre impostazioni per il bilanciamento del bianco.

IMPOSTAZIONE DIRETTA DELLA TEMPERATURA DEL COLORE

Si possono impostare direttamente valori compresi tra 2500 e 10000 K (gradi Kelvin). La gamma disponibile, quindi, risulta molto ampia e, coprendo praticamente pressoché tutte le temperature di colore possibili, consente di adattare la riproduzione del colore con estrema precisione al colore della luce presente e alle proprie esigenze personali.



- Nel menu principale, selezionare **Bilanciamento del bianco**
- Selezionare **Temperatura colore**
- Selezionare il valore desiderato

ESPOSIZIONE

TIPO DI OTTURATORE

La fotocamera Leica D-Lux 8 dispone sia di una funzione con otturatore meccanico che di un otturatore puramente elettronico. L'otturatore elettronico amplia il range di velocità disponibile per l'otturatore e funziona in modo assolutamente silenzioso, una caratteristica importante in determinate situazioni di lavoro.

Impostazione di fabbrica: **Ibrido**

→ Nel menu principale, selezionare **Tipo di otturatore**

→ Selezionare l'impostazione desiderata
(**Meccanico**, **Elettronico**, **Ibrido**)

Meccanico	È possibile utilizzare solo l'otturatore meccanico. Campo di lavoro: 120 s – 1/2000 s.
Elettronico	È possibile utilizzare solo la funzione otturatore elettronico. Campo di lavoro: 1 s - 1/16000 s.
Ibrido	Se sono necessari tempi di posa più brevi rispetto all'otturatore meccanico, viene attivata anche la funzione otturatore elettronico. Campo di lavoro: 120 s – 1/2000 s + 1/2500 s – 1/16000 s.

IMPIEGO

A conferma dell'avvenuta chiusura, l'otturatore meccanico emette il consueto suono. Questo otturatore è perfetto sia per le esposizioni prolungate che per le riprese di soggetti in movimento.

Grazie a tempi di posa cortissimi, la funzione otturatore elettronico permette di fotografare con il diaframma aperto anche in piena luce. A causa del suo marcato effetto "rolling shutter" non è adatto ai soggetti in movimento.

Avvertenze

- La funzione otturatore elettronico non consente di effettuare scatti con il flash.
- In presenza di un'illuminazione a LED e con lampade fluorescenti tubolari, l'utilizzo combinato della funzione otturatore elettronico e di tempi di posa brevi può causare la comparsa di striature.

METODI DI MISURAZIONE DELL'ESPOSIZIONE

Sono disponibili i seguenti metodi di misurazione dell'esposizione.

Impostazione di fabbrica: **Multi-zona**

 Spot

 Prevalenza al centro

 Multi-zona

- Nel menu principale, selezionare **Misurazione esposizione**
- Selezionare il metodo di misurazione desiderato (**Spot**, **Prevalenza al centro**, **Multi-zona**)
 - Il metodo di misurazione impostato viene visualizzato nell'intestazione della schermata del monitor.

Nella misurazione spot è possibile spostare il campo di misura:

- Premere il pulsante di selezione nella direzione desiderata

Avvertenze

- Le informazioni riguardanti l'esposizione (valore ISO, diaframma, tempo di posa e esposimetro con scala di compensazione dell'esposizione) permettono di stabilire più agevolmente le impostazioni necessarie per un'esposizione corretta.

SPOT

Questo metodo di misurazione si concentra esclusivamente su un'area molto ridotta al centro dell'immagine. Abbinando il metodo di misurazione dell'esposizione **Spot** ai metodi di misurazione AF **Spot** e **Campo** si accoppiano i campi di misura. La misurazione dell'esposizione, quindi, avverrà nel punto prestabilito dal campo di misura AF, anche se questo venisse spostato.

PREVALENZA AL CENTRO

Questo metodo considera l'intera immagine. Le aree del soggetto ubicate al centro sono nettamente più determinanti per il calcolo del valore di esposizione rispetto alle aree marginali.

MULTI-ZONA

Questo metodo di misurazione si basa sull'acquisizione di vari valori misurati. Questi ultimi vengono calcolati in un algoritmo in base alla situazione e determinano un valore di esposizione armonizzato per una riproduzione adeguata del soggetto principale.

MODALITÀ DI ESPOSIZIONE

Per un adattamento ottimale al soggetto o alla composizione fotografica desiderata, sono disponibili quattro modalità:

- Programma automatico (**P**)
- Priorità di diaframma (**A**)
- Priorità di tempo (**S**)
- Regolazione manuale (**M**)

Queste quattro modalità “classiche” vengono richiamate impostando idoneamente la ghiera del tempo di posa e la ghiera del diaframma. Premessa per l’utilizzo di **P**, **A**, **S** e **M** è la corrispondente impostazione della voce di menu **Modalità Scene** (vedi pag. 115). La voce di menu **deve** essere impostata su **P-A-S-M**. Se, invece, è impostata una delle tredici varianti di programma automatico in base al soggetto e alla situazione, questa avrà la precedenza rispetto alle impostazioni effettuate con i comandi fisici. La ghiera del tempo di posa e la ghiera del diaframma, quindi, sono prive di funzioni.

SELEZIONE DELLA MODALITÀ

Le quattro modalità disponibili vengono attivate automaticamente con le seguenti impostazioni combinate:

	Impostazione sulla ghiera del tempo di posa	Impostazione sulla ghiera del diaframma
P	A	A
A	A	regolazione manuale (non A)
S	regolazione manuale (non A)	A
M	regolazione manuale (non A)	regolazione manuale (non A)

- Nel menu principale, selezionare **Modalità Scene**
- Selezionare **P-A-S-M**
- Regolare la ghiera del tempo di posa sulla posizione corrispondente
- Regolare la ghiera del diaframma sulla posizione corrispondente

REGOLAZIONE COMPLETAMENTE AUTOMATICA DELL'ESPOSIZIONE - P

PROGRAMMA AUTOMATICO - P

Il programma automatico viene utilizzato per fotografare in modo rapido e completamente automatico. L'esposizione viene controllata dall'impostazione automatica di tempo di posa e diaframma.

- Nel menu principale, selezionare **Modalità Scene**
 - Selezionare **P-A-S-M**
 - Regolare la ghiera del tempo di posa su **A**
 - Regolare la ghiera del diaframma su **A**
 - Sfiocare il pulsante di scatto e tenerlo premuto
 - In basso sullo schermo sono visualizzate le informazioni riguardanti l'esposizione. Queste comprendono la coppia di valori impostata automaticamente dalla regolazione del diaframma e dal tempo di posa.
 - Tutti gli altri indicatori eventualmente visibili delle barre delle informazioni restano nascosti.
 - Scatto
- oppure
- Adeguare la coppia di valori impostata automaticamente (Cambio programma)

MODIFICA DELLE COMBINAZIONI TEMPO DI POSA-DIAFRAMMA (SHIFT) PREDEFINITE

La modifica dei valori predefiniti con la funzione Shift unisce la sicurezza e la rapidità di un controllo dell'esposizione completamente automatico alla possibilità di intervenire in qualsiasi momento sulla combinazione tempo/diaframma selezionata dalla fotocamera per soddisfare le proprie esigenze creative. L'esposizione complessiva, ovvero la luminosità dell'immagine, rimane invariata. I tempi di posa più brevi sono adatti, ad esempio, per la fotografia sportiva, mentre quelli più lunghi apportano una maggiore profondità di campo, ad esempio per la fotografia paesaggistica.

- Ruotare la ghiera di selezione verso sinistra/destra (destra = profondità di campo maggiore con tempi di posa più lunghi, sinistra = tempi di posa più brevi con una profondità di campo minore)
 - Le coppie di valori modificate sono contrassegnate da un asterisco accanto a .

Avvertenza

- Per garantire un'esposizione corretta il campo di spostamento è limitato.

REGOLAZIONE SEMIAUTOMATICA DELL'ESPOSIZIONE - A/S

PRIORITÀ DI DIAFRAMMA - A

La priorità di diaframma regola automaticamente l'esposizione in base all'apertura di diaframma impostata manualmente. Pertanto, è indicato soprattutto per riprese in cui la profondità di campo costituisce l'elemento determinante nella composizione dell'immagine.

Con uno stop di diaframma piccolo è possibile ridurre la zona della profondità di campo, ad esempio in un ritratto per mettere in evidenza il viso nitido davanti a uno sfondo irrilevante o fastidioso. Viceversa con uno stop di diaframma più grande, è possibile aumentare la zona della profondità di campo per riprodurre nitidamente ogni dettaglio in una ripresa panoramica, dal primo piano allo sfondo.

- Nel menu principale, selezionare **Modalità Scene**
- Selezionare **P-A-S-M**
- Regolare la ghiera del tempo di posa su **A**
- Impostare lo stop di diaframma desiderato
- Sfiurare il pulsante di scatto e tenerlo premuto
 - In basso sullo schermo sono visualizzate le informazioni riguardanti l'esposizione. Queste comprendono la coppia di valori impostata automaticamente dalla regolazione del diaframma e dal tempo di posa.
 - Tutti gli altri indicatori eventualmente visibili delle barre delle informazioni restano nascosti.
- Scatto

PRIORITÀ DI TEMPO - S

La funzione priorità di tempo regola automaticamente l'esposizione in base all'impostazione manuale del tempo di posa. Pertanto, è indicato soprattutto per le riprese di soggetti in movimento in cui la nitidezza del movimento ripreso costituisce l'elemento determinante nella composizione dell'immagine.

Con un tempo di posa breve, ad esempio, è possibile evitare una sfocatura indesiderata del movimento e "congelare" il soggetto. Viceversa, con un tempo di posa più lungo si può mettere in evidenza la dinamica del movimento con "effetti mossi" mirati.

- Nel menu principale, selezionare **Modalità Scene**
- Selezionare **P-A-S-M**
- Regolare la ghiera del diaframma su **A**
- Impostare il tempo di posa desiderato
 - con la ghiera del tempo di posa: a incrementi interi
 - con la ghiera di selezione: regolazione di precisione a incrementi di 1/3
- Sfiurare il pulsante di scatto e tenerlo premuto
 - In basso sullo schermo sono visualizzate le informazioni riguardanti l'esposizione. Queste comprendono la coppia di valori impostata automaticamente dalla regolazione del diaframma e dal tempo di posa.
 - Tutti gli altri indicatori eventualmente visibili delle barre delle informazioni restano nascosti.
- Scatto

Avvertenza

- La regolazione di precisione può essere effettuata nella schermata di stato. A seconda della funzione assegnata alla ghiera di selezione (vedi pag. 55), questa è l'unica possibilità.

REGOLAZIONE MANUALE DELL'ESPOSIZIONE - M

La regolazione manuale del tempo di posa e del diaframma è utile:

- per ottenere effetti visivi particolari, possibili solo con un'esposizione ben precisa
- per garantire un'esposizione assolutamente identica in caso di più riprese con inquadrature diverse

→ Nel menu principale, selezionare **Modalità Scene**

→ Selezionare **P-A-S-M**

→ Regolare manualmente l'esposizione desiderata (con la ghiera del tempo di posa e la ghiera del diaframma dell'obiettivo)



- La compensazione dell'esposizione avviene tramite la scala dell'esposimetro.

→ Sforare il pulsante di scatto e tenerlo premuto

- In basso sullo schermo sono visualizzate le informazioni riguardanti l'esposizione.
- Tutti gli altri indicatori eventualmente visibili delle barre delle informazioni restano nascosti.

→ Scatto

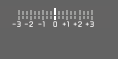
Indicatori dell'esposimetro:

	Esposizione corretta
	Sottoesposizione o sovraesposizione per la misura indicata
	Sottoesposizione o sovraesposizione per una misura superiore a 3 EV (Exposure Value = valore di esposizione)

Avvertenze

- Se alla voce di menu **Anteprima esposizione** è stato selezionato **P-A-S-M**, la schermata del monitor mostra un'anteprima dell'esposizione (dopo che è stata eseguita la misurazione dell'esposizione, vedi pag. 106).
- La ghiera del tempo di posa deve innestarsi su uno dei tempi di posa incisi.

REGOLAZIONE DEI TEMPI DI POSA

L'impostazione del tempo di posa avviene in due passaggi.

1. con la ghiera del tempo di posa: a incrementi interi
2. con la ghiera di selezione: regolazione di precisione a incrementi di $1/3$

Ghiera del tempo di posa	Ghiera di selezione
Tutte le impostazioni da 2 a 1000	Regolazione di precisione del tempo di posa a incrementi di $\pm 1/3$ EV, massimo $2/3$ EV
Impostazione su 1+	Tempi di posa superiori a 1 s (da 0,6 s a 60 s a incrementi di $1/3$ EV)
Impostazione su 2000	Tempi di posa inferiori a $1/1000$ s (da $1/1250$ s a $1/16000$ s a incrementi di $1/3$ EV)

ESEMPI DI REGOLAZIONE DI PRECISIONE DEL TEMPO DI POSA

- Tempo di posa impostato $1/125$ s + ruotare la ghiera di selezione di una posizione verso sinistra = $1/100$ s
- Tempo di posa impostato $1/500$ s + ruotare la ghiera di selezione di due posizioni verso destra = $1/800$ s

Avvertenza

- La regolazione di precisione può essere effettuata nella schermata di stato. A seconda della funzione assegnata alla ghiera di selezione (vedi pag. 55), questa è l'unica possibilità.

ESPOSIZIONE PROLUNGATA

TEMPI DI POSA INVARIABILI

Nelle modalità **S** e **M**, la Leica D-Lux 8 permette di regolare tempi di posa fino a 1 min (a seconda dell'impostazione ISO). Con tempi di posa superiori a 1 s, dopo lo scatto l'indicatore mostra il tempo di esposizione rimanente in secondi.

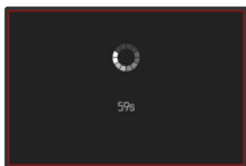
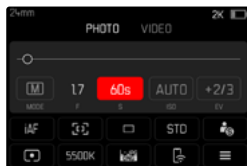

- Regolare la ghiera del tempo di posa su **1+**
- Selezionare il tempo di posa desiderato (Questa operazione deve avvenire mediante la regolazione di precisione del tempo di posa, vedi pag. 103)
- Scatto

FUNZIONE T

Con questa impostazione, l'otturatore rimane aperto dopo lo scatto finché non verrà premuto nuovamente il pulsante di scatto (fino a un massimo di 1 min a seconda dell'impostazione ISO).

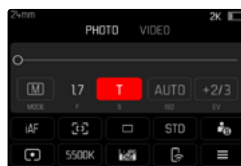

- Regolare la ghiera del tempo di posa su **1+**
- Regolare la ghiera del diaframma su un valore fisso
- Selezionare **T** come tempo di posa (Questa operazione deve avvenire mediante la regolazione di precisione del tempo di posa, vedi pag. 103)
- Scatto

Avvertenze

- Il tempo di posa massimo selezionabile dipende anche da come è stata impostata la voce di menu **Tipo di otturatore**, vedi pag. 97. La funzione T è disponibile unicamente se la voce **Tipo di otturatore** è impostata su **Meccanico** o **Ibrido**.
- Con tempi di posa superiori a 1 s, dopo lo scatto l'indicatore mostra il tempo di esposizione rimanente in secondi.

SOPPRESSIONE DEL RUMORE

Qualora si utilizzino sensibilità più elevate, si può notare un certo effetto neve, soprattutto su superfici uniformi e scure. Tempi di esposizione lunghi possono causare un forte effetto neve sulle immagini. Per evitare questo fastidioso fenomeno, dopo lo scatto con tempi di posa più lunghi e valori ISO elevati, la fotocamera effettua automaticamente un secondo "scatto nero" (sull'otturatore chiuso). Il rumore misurato con questo scatto parallelo viene quindi "rimosso" elettronicamente dal record dati dello scatto vero e proprio. Di conseguenza, in questi casi compare il messaggio di avvertenza

Soppressione del rumore in corso... insieme all'indicazione del tempo corrispondente.

Il doppio "tempo di esposizione" dovrà essere tenuto in considerazione nelle esposizioni prolungate. Durante questo arco di tempo la fotocamera non deve essere spenta. Per riuscire a scattare immagini in sequenza in queste condizioni si consiglia di disattivare la soppressione del rumore e di riattivarla durante la post-elaborazione. Per farlo, le riprese devono essere nel formato dati non elaborati.

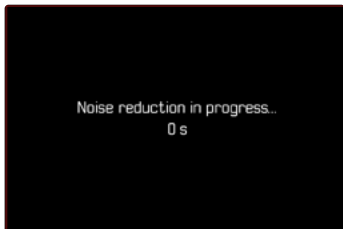

Finché la funzione è attiva, in determinate circostanze viene sempre attivata anche la soppressione del rumore, ad esempio per riprese con la funzione T e per le esposizioni prolungate con tempi di posa ≥ 8 s.

In tutti gli altri casi, la soppressione del rumore dipenderà da una combinazione di fattori (in particolare l'impostazione ISO, il tempo di posa e la temperatura del sensore). Nella seguente tabella sono riportati, a titolo esemplificativo, i tempi di posa a una temperatura del sensore di 25°C a partire dai quali viene attivata la soppressione del rumore.

ISO	Tempo di posa superiore a
100	7 s
200	6,4 s
400	5,9 s
800	5,4 s
1600	4,9 s
3200	4,5 s
6400	4,2 s
$\geq 12\,500$	3,8 s

La soppressione del rumore può anche essere disattivata (vedi pag. 69).

CONTROLLO DELL'ESPOSIZIONE

ANTEPRIMA DELL'ESPOSIZIONE

Mentre si tiene premuto il pulsante di scatto, la luminosità della schermata del monitor mostra gli effetti delle regolazioni selezionate per l'esposizione. Ciò consente di valutare e verificare, prima della ripresa, l'effetto visivo ottenuto con la relativa regolazione dell'esposizione. Ciò vale fino a quando la luminosità del soggetto e l'esposizione impostata non determinano valori di luminosità troppo bassi o troppo alti.

Questa funzione può essere disattivata per la regolazione manuale dell'esposizione (**M**).

Impostazione di fabbrica: **P-A-S-M**

- Nel menu principale, selezionare **Anteprima Esposizione**
- Selezionare **P-A-S** (solo per programma automatico, priorità di diaframma e priorità di tempo) oppure **P-A-S-M** (anche per l'impostazione manuale)

Avvertenze

- Indipendentemente dalle impostazioni summenzionate, la luminosità della schermata del monitor può risultare diversa da quella degli scatti veri e propri, a seconda delle condizioni di luce presenti. Soprattutto in caso di esposizioni prolungate di soggetti scuri, la schermata del monitor appare notevolmente più scura della ripresa con esposizione corretta.
- L'anteprima dell'esposizione compare anche quando la misurazione dell'esposizione è stata effettuata con un altro elemento di comando (ad esempio con il pulsante funzione allocato a **AE-L**).

SALVATAGGIO DEI VALORI MISURATI

Spesso, per ragioni di configurazione dell'immagine, importanti aree del soggetto devono essere disposte fuori dal centro dell'immagine stessa e, a volte, queste aree importanti del soggetto sono anche più luminose o più scure della media. Tuttavia, la misurazione con prevalenza al centro e la misurazione spot della fotocamera rilevano sostanzialmente solo una zona centrale dell'immagine e sono tarate su una scala dei grigi media.

In questi casi, il salvataggio dei valori misurati permette di misurare prima il soggetto principale e poi di mantenere le rispettive impostazioni finché non si decide l'inquadratura definitiva. Se si utilizza una modalità autofocus, lo stesso vale per la messa a fuoco (AF-L). Solitamente, il salvataggio (di messa a fuoco e esposizione) avviene in entrambi i casi con il pulsante di scatto. Le funzioni di memorizzazione, però, possono anche essere ripartite tra il pulsante di scatto e un pulsante funzione oppure essere eseguite entrambe con un pulsante funzione.

Le funzioni comprendono rispettivamente impostazione e salvataggio.

AE-L (AUTO EXPOSURE LOCK)

La fotocamera salva il valore di esposizione. Indipendentemente dall'esposizione, la messa a fuoco può così essere posizionata su un altro oggetto.

AF-L (AUTO FOCUS LOCK)

La fotocamera salva la regolazione della messa a fuoco. Con una regolazione fissa della messa a fuoco, quindi, è più facile modificare l'inquadratura.

AE-L/AF-L

Con questa opzione, la fotocamera memorizza il valore di esposizione e la regolazione della messa a fuoco quando si preme il relativo elemento di comando.

Avvertenze

- Il salvataggio dei valori misurati non serve nella misurazione multi-zona, in quanto, in tal caso, non è possibile un rilevamento mirato di un'unica area del soggetto.
- Regolando la ghiera del diaframma o la ghiera del tempo di posa viene annullato il salvataggio dei valori misurati eventualmente in corso.

SALVATAGGIO DEI VALORI MISURATI NELLA MODALITÀ AF

Salvando i valori misurati mediante il pulsante funzione, le funzioni di misurazione sono ripartite come segue, a seconda dell'impostazione:

Assegnazione dei pulsanti funzione	Pulsante funzione	Pulsante di scatto
AF-L + AE-L	Esposizione e nitidezza	Nessuna funzione
AF-L	Nitidezza	Esposizione
AE-L	Esposizione	Nitidezza

Fintanto che i valori misurati non sono memorizzati attraverso il pulsante funzione, il pulsante di scatto mantiene entrambe le funzioni.

Tramite il pulsante di scatto

- Inquadrare l'area del soggetto importante o, in sostituzione, un dettaglio comparabile
- Sffiorare il pulsante di scatto e tenerlo premuto
 - Vengono eseguite la misurazione e la memorizzazione.
- Continuando a mantenere premuto il pulsante di scatto, ruotare la fotocamera fino all'inquadratura definitiva
- Scatto

Tramite il pulsante funzione

- Assegnare a uno dei pulsanti funzione la funzione di memorizzazione desiderata (**AF-L + AE-L**, **AE-L**, **AF-L**)
- Inquadrare il soggetto
- Premere il pulsante funzione
 - Vengono eseguite la misurazione e la memorizzazione.
 - La memorizzazione del valore di esposizione viene visualizzata attraverso il simbolo di un piccolo lucchetto con le lettere AE in basso a sinistra del monitor.
 - La memorizzazione della messa a fuoco viene visualizzata attraverso il campo di misura AF verde.
- Se necessario, effettuare un nuovo salvataggio dei valori misurati con il pulsante di scatto
- Scegliere l'inquadratura definitiva
- Scatto

SALVATAGGIO DEI VALORI MISURATI NELLA MODALITÀ MF

Nella modalità MF, il salvataggio dei valori misurati con il pulsante di scatto riguarda solo l'esposizione. Di conseguenza, anche il pulsante funzione svolge solo questa funzione (allocato a **AF-L + AE-L** o **AE-L**).

COMPENSAZIONE DELL'ESPOSIZIONE

Gli esposimetri sono tarati su una scala dei grigi media corrispondente alla luminosità di un normale soggetto fotografico. Se il dettaglio del soggetto da fotografare non soddisfa queste caratteristiche, l'esposizione viene opportunamente compensata.

La compensazione dell'esposizione si rivela particolarmente utile in alcuni casi, ad esempio quando, per determinati motivi, si desidera intenzionalmente un'esposizione leggermente più scarsa o più abbondante per una serie di scatti: A differenza del salvataggio dei valori misurati, la compensazione dell'esposizione rimane attiva fino a quando non viene resettata.

Si possono impostare valori di compensazione dell'esposizione nell'intervallo ± 3 EV a incrementi di $1/3$ EV (EV: Exposure Value = valore di esposizione).

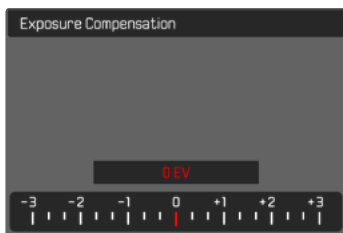

A Valore di correzione impostato (tacche su 0 = disattivato)

Tramite la ghiera di selezione

- Nel menu principale, selezionare **Ghiera di selezione**
- Selezionare **Compensazione esposizione**
- Impostare il valore desiderato con la ghiera di selezione

Tramite i comandi a menu

- Nel menu principale, selezionare **Compensazione esposizione**
 - Sul monitor appare un sottomenu a forma di scala.
- Impostare il valore desiderato sulla scala
 - Il valore impostato verrà visualizzato sulla scala.

Avvertenze

- Durante la regolazione è possibile osservare l'effetto sulla schermata del monitor che diventa più scura o più chiara.
- Per le correzioni impostate, indipendentemente dalla modalità di inserimento iniziale, vale quanto segue: Rimangono attive fintanto che non vengono reimpostate manualmente su 0, cioè anche quando la fotocamera venisse eventualmente spenta e riaccesa.
- La compensazione dell'esposizione impostata viene indicata da una tacca sulla scala di compensazione dell'esposizione nel piè di pagina.

MODALITÀ DI RIPRESA

SCATTO CONTINUO

La fotocamera è impostata per default su scatti singoli (**Singolo**). Tuttavia, è possibile effettuare anche serie di scatti, ad esempio, per riprendere una sequenza di movimenti in più fasi.

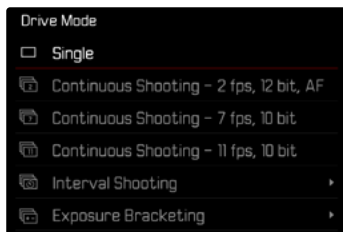

- Nel menu principale, selezionare **Modo di scatto**
- Selezionare l'impostazione desiderata
(**Scatto continuo - 2 f/s, 12 bit, AF**, **Scatto continuo - 7 f/s, 10 bit**, **Scatto continuo - 11 f/s, 10 bit**)

Una volta impostata l'opzione scatto continuo, la fotocamera continua a scattare foto in serie fintanto che il pulsante di scatto viene mantenuto completamente premuto (e la capacità della scheda di memoria è sufficiente).

Avvertenze

- Quando viene utilizzata questa funzione, si consiglia di disattivare la modalità di riproduzione in anteprima (**Riproduzione autom.**).
- Indipendentemente dal numero di scatti di una serie, con entrambe le modalità di riproduzione viene visualizzata per prima l'ultima immagine della serie oppure l'ultima immagine della serie già salvata sulla scheda, qualora il processo di salvataggio sia ancora in corso.
- Gli scatti continui non possono essere effettuate con il flash. Se è attivata una funzione flash, viene effettuato un unico scatto.
- Non è possibile eseguire scatti continui in combinazione con la funzione autoscatto.
- La memoria buffer della fotocamera consente di scattare solo un limitato numero di riprese in serie alla frequenza di ripresa selezionata. Quando viene raggiunto il limite di capacità del buffer, la frequenza di ripresa viene ridotta. Questo dipende dal tempo necessario per la trasmissione dei dati dalla memoria intermedia alla scheda. Il numero di scatti rimanenti viene visualizzato in basso a destra.
- Per scatti continui con 2 f/s – 4 f/s, osservare quanto segue.
Le impostazioni automatiche (regolazione dell'esposizione nelle modalità **P/A/S**, bilanciamento automatico del bianco e autofocus) vengono effettuate singolarmente per ciascuno scatto.
- Per scatti continui da 7 f/s – 15 f/s, osservare quanto segue.
Le impostazioni automatiche (regolazione dell'esposizione nelle modalità **P/A/S**, bilanciamento automatico del bianco e autofocus) vengono calcolate prima del primo scatto e sono applicate a tutti gli scatti successivi della stessa serie.

SCATTO A INTERVALLI

È possibile utilizzare la telecamera per registrare automaticamente sequenze di movimenti su periodi di tempo più lunghi come registrazioni a intervalli. L'utente determina il numero di scatti, l'intervallo tra gli orari di inizio dei singoli scatti e l'inizio della serie. Si noti che le impostazioni di esposizione e messa a fuoco possono cambiare nel corso della registrazione. La durata minima di un intervallo dipende dal tempo di esposizione selezionato.

IMPOSTAZIONE DEL NUMERO DI SCATTI

- Nel menu principale, selezionare **Modo di scatto**
- Selezionare **Scatto a intervalli**
- Selezionare **Numero di scatti**
- Immettere il valore desiderato

IMPOSTAZIONE DEGLI INTERVALLI TRA GLI SCATTI

- Nel menu principale, selezionare **Modo di scatto**
- Selezionare **Scatto a intervalli**
- Selezionare **Intervallo**
- Immettere il valore desiderato

IMPOSTAZIONE DEL TEMPO DI AUTOSCATTO

- Nel menu principale, selezionare **Modo di scatto**
- Selezionare **Scatto a intervalli**
- Selezione **Ora di inizio**
- Immettere il valore desiderato

Nota:

Assicurarsi che l'intervallo di registrazione sia almeno pari al tempo di esposizione. In caso contrario, potrebbero verificarsi sovrapposizioni temporali che causerebbero l'omissione o il salto di singole registrazioni.

Per iniziare

- Premere il pulsante di scatto
 - Tra una ripresa e l'altra il monitor si spegne automaticamente. Sforando il pulsante di scatto questo si attiva di nuovo.
 - In basso a destra sull'immagine viene visualizzato il tempo rimanente fino allo scatto successivo e il rispettivo numero.

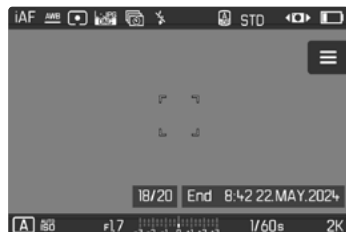

Per interrompere una serie di scatti in corso

- Premere il pulsante **PLAY**
 - Appare un piccolo menu.
- Selezionare **Fine**

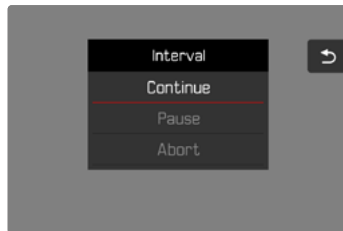

Avvertenze

- Se si utilizza l'autofocus durante gli scatti a intervalli, può accadere che non venga messo a fuoco lo stesso soggetto in tutte le riprese.
- Se si è impostato lo spegnimento automatico della fotocamera e non si tocca la fotocamera, questa potrebbe eventualmente spegnersi e riaccendersi tra una ripresa e l'altra.
- In alcuni casi, scatti a intervalli che coprono un arco di tempo prolungato, in luoghi o ambienti freddi o con temperatura e umidità elevate possono causare malfunzionamenti.
- Nei seguenti casi, uno scatto a intervalli viene interrotto o disabilitato:
 - quando la batteria è scarica
 - quando la fotocamera viene spentaPer questo motivo, è consigliabile assicurarsi che la batteria sia sufficientemente carica.
- Se il scatto a intervalli viene interrotto o disabilitato, per continuare si dovrà spegnere la fotocamera, sostituire la batteria o la scheda di memoria, quindi riaccendere la fotocamera. Spegnendo e accendendo la fotocamera mentre è attivata la funzione **Scatto a intervalli**, sul display comparirà un prompt di comando.
- La funzione ripresa intervallata resta attivata anche una volta terminata la serie di scatti e dopo avere spento e riaccessò la fotocamera, finché non sarà impostata un'altra modalità di ripresa (Modo di scatto).
- La funzione ripresa intervallata non significa che la fotocamera sia idonea come dispositivo di monitoraggio.
- Indipendentemente dal numero di scatti di una serie, con entrambe le modalità di riproduzione viene visualizzata per prima l'ultima immagine della serie oppure l'ultima immagine della serie già salvata sulla scheda, qualora il processo di salvataggio sia ancora in corso.

- In modalità riproduzione le immagini create con una serie di scatti a intervalli sono riconoscibili dall'icona .
- In determinate condizioni può accadere che la fotocamera non sia in grado di scattare riprese soddisfacenti. Un esempio è quando la messa a fuoco non riesce correttamente. In questo caso, non verrà ripresa alcuna immagine e la serie proseguirà con l'intervallo successivo. A quel punto, sulla schermata compare l'avvertenza **Alcuni fotogrammi sono stati ignorati**.

BRACKETING

Molti soggetti interessanti estremamente ricchi di contrasto e presentano sia parti molto chiare sia parti molto scure. L'effetto visivo può risultare diverso a seconda delle percentuali di regolazione dell'esposizione. In questi casi, mediante la funzione priorità di diaframma e un bracketing automatico è possibile realizzare più alternative con un'esposizione graduale e tempi di posa diversi. Quindi, è possibile scegliere l'immagine più adatta da conservare per un utilizzo successivo o scattare una foto altamente contrastata (HDR) con l'apposito software di elaborazione immagini.

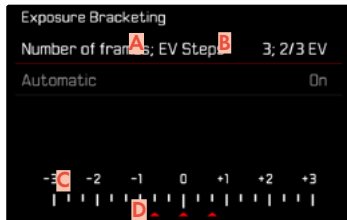

- A** Numero di scatti
- B** Differenza di esposizione tra gli scatti
- C** Scala degli indici di esposizione
- D** Valori di esposizione delle riprese contrassegnati in rosso
(Se, contemporaneamente, è stata impostata una compensazione dell'esposizione, la scala viene spostata del valore corrispondente.)

Il numero di scatti è a scelta (3, 5 o 7 scatti). La differenza di esposizione tra gli scatti regolabile alla voce **Incrementi EV** può arrivare fino a 3 EV.

- Nel menu principale, selezionare **Modo di scatto**
- Selezionare **Bracketing esposizione**
- Nel sottomenu, alla voce **Numero di scatti**, selezionare il numero di scatti desiderato
- Nel sottomenu, alla voce **Incrementi EV**, selezionare la differenza di esposizione tra gli scatti desiderata
- Nel sottomenu, alla voce **Compensazione esposizione**, selezionare il valore di compensazione dell'esposizione desiderato
 - I valori di esposizione contrassegnati cambiano posizione a seconda delle rispettive impostazioni. Inoltre, se è impostata una compensazione dell'esposizione, la scala si sposta.
 - Il valore di compensazione dell'esposizione scelto si basa sull'intera serie di scatti.
- Nel sottomenu selezionare alla voce **Automatico** l'impostazione desiderata
 - Per impostazione di fabbrica (**On**) l'intera serie di scatti viene avviata eseguendo uno scatto; con l'impostazione **Off** ogni singolo scatto della serie deve essere catturato premendo il relativo pulsante.
- Effettuare le riprese premendo il pulsante di scatto una o più volte

Avvertenze

- Se viene impostata un'esposizione a forcella, sul monitor appare l'icona . Durante le riprese è possibile osservare l'effetto sulla schermata del monitor mentre l'immagine diventa più scura o più chiara.
- A seconda della modalità di esposizione, le gradazioni vengono generate modificando il tempo di posa e/o l'apertura del diaframma:
 - Tempo di posa (**A/M**)
 - Diaframma (**S**)
 - Tempo di posa e diaframma (**P**)
- La sequenza degli scatti: sottoesposizione/esposizione corretta/sovraesposizione.
- A seconda della combinazione tempo di posa/diaframma disponibile, il campo di lavoro del bracketing automatico può essere limitato.
- Con il controllo automatico della sensibilità ISO, la sensibilità calcolata dalla fotocamera per la ripresa non corretta verrà applicata anche a tutte le altre riprese di una sequenza, ossia, durante una sequenza, il valore ISO resta invariato. In alcuni casi, ciò può causare un superamento del tempo di posa massimo predefinito in **Limitazione tempo esposizione**.
- Il campo di lavoro del bracketing automatico può essere limitato a seconda del tempo di posa di partenza. Indipendentemente da questo, viene sempre eseguita la quantità di immagini impostata. Di conseguenza, numerose immagini vengono esposte subito in serie.
- La funzione resta attivata finché non verrà selezionata un'altra funzione nel sottomenu **Modo di scatto**. Se non viene selezionata nessun'altra funzione, a ogni pressione del pulsante di scatto viene eseguito un altro bracketing.

AUTOSCATTO

L'autoscatto permette di riprendere immagini con un ritardo preimpostato. In questi casi, si consiglia di fissare la fotocamera a uno stativo.



- Nel menu principale, selezionare **Autoscatto**
- Selezionare **Autoscatto 2 s**/**Autoscatto 12 s**
- Scatto
 - Sul monitor compare il conto alla rovescia del tempo rimanente fino allo scatto. Il LED di autoscatto lampeggiante sulla parte anteriore della fotocamera indica il decorrere del tempo di autoscatto. Nei primi 10 s lampeggia lentamente, rapidamente negli ultimi 2 s.
 - Mentre il tempo di autoscatto decorre, lo scatto può essere interrotto in qualsiasi momento sfiorando il pulsante di scatto; l'impostazione viene comunque mantenuta.

Avvertenze

- Dapprima vengono effettuate la misurazione dell'esposizione e, nella modalità autofocus, la messa a fuoco. Solo a quel punto inizierà il tempo di autoscatto.
- La funzione di autoscatto può essere utilizzata unicamente per scatti singoli e il bracketing.
- La funzione resta attivata finché non verrà selezionata un'altra funzione nel sottomenu **Autoscatto**.

TIPOLOGIE DI RIPRESA SPECIALI

MODALITÀ SCENE

Alla voce di menu **Modalità Scene** sono disponibili 10 varianti di programma automatico. In tutte e 10 le varianti, non solo il tempo di posa e il diaframma sono controllati automaticamente, per consentire una fotografia particolarmente facile e sicura (come per il programma automatico “normale” **P**) ma sono disponibili anche diverse funzioni ottimizzate per il tipo di soggetto selezionato. Tra queste possiamo trovare, ad esempio, l'impostazione ISO oppure la messa a fuoco.

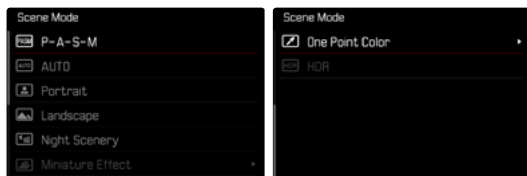

→ Nel menu principale, selezionare **Modalità Scene**

→ Selezionare l'impostazione desiderata

- **AUTO**: “istantanea” automatica per uso generale
- Sei programmi personalizzati appositamente studiati per le esigenze specifiche delle tipologie di soggetto più frequenti:
 - **Ritratto**, **Panorama**, **Scena notturna**, **Effetto miniatura**, **One Point Color**, **HDR**

Maggiori dettagli su queste tre funzioni sono riportate ai paragrafi successivi.

Avvertenze

- Il programma selezionato resta attivato finché non ne verrà selezionato un altro, anche dopo lo spegnimento della fotocamera.
- Cambiando la modalità (Foto/Video), la voce di menu Modalità Scene viene reimpostata su **P-A-S-M**.
- La funzione Cambio programma e alcune voci di menu non sono disponibili.
- La ghiera del tempo di posa e la ghiera del diaframma sono prive di funzioni.
- In tutti i programmi è attivata l'anteprima dell'esposizione (vedi pag. 106).

FOTOGRAFARE CON IL FLASH

La fotocamera determina la potenza del flash necessaria accendendo uno o più lampi di misurazione prima dello scatto vero e proprio. Subito dopo, con l'inizio dell'esposizione, si accende il flash principale. Vengono automaticamente tenuti in considerazione tutti i fattori che influiscono sull'esposizione (ad esempio, la presenza di filtri, variazioni dell'impostazione del diaframma, distanza dal soggetto principale, superfici riflettenti eccetera).

FLASH COMPATIBILI

Tutte le funzionalità descritte nelle presenti istruzioni sono disponibili esclusivamente con i flash di sistema Leica come l'SF-D e dispositivi di Panasonic/Olympus. La misurazione flash TTL è possibile solo con il flash a corredo. Altri tipi di flash con un solo contatto centrale positivo possono essere attivati in sicurezza con la Leica D-Lux 8, ma non possono essere regolati. Se si utilizzano altri tipi di flash non è possibile garantirne il corretto funzionamento.

Avvertenza

- Se si utilizzano altri flash non specificamente indicati per la fotocamera e pertanto non viene attivato automaticamente il bilanciamento del bianco della fotocamera, occorre utilizzare l'impostazione **WB** Flash.

Importante

- In casi estremi, l'utilizzo di flash non compatibili con la Leica D-Lux 8 può provocare danni irreparabili alla fotocamera e/o al flash stesso.

Avvertenze

- Il flash deve essere pronto per l'uso; in caso contrario, potrebbero verificarsi esposizioni errate o messaggi di errore della fotocamera.
- I flash da studio possono avere una durata di flash molto lunga. Per questo motivo, quando si utilizzano questi sistemi può rendersi utile selezionare un tempo di posa superiore a 1/200 s. Lo stesso vale per i pulsanti di attivazione del flash radiocomandati nei "flash in modalità off-camera", in quanto la trasmissione radio può causare un ritardo di tempo.
- Gli scatti continui e il bracketing automatico non sono possibili con il flash.
- Per evitare riprese mosse dovute ai tempi di posa prolungati, è consigliabile utilizzare uno stativo. In alternativa, si può selezionare una sensibilità maggiore.

MONTAGGIO DEL FLASH

- Spegnerla la fotocamera e il flash
- Rimuovere la copertura della slitta porta accessori tirandola all'indietro e conservarla in un luogo sicuro
- Spingere completamente la base del flash nella slitta porta accessori e, se presente, assicurarla con il dado di bloccaggio per prevenire possibili cadute accidentali
 - Ciò è importante, in quanto eventuali cambiamenti di posizione nella slitta porta accessori potrebbero comportare l'interruzione del necessario contatto, causando così difetti di funzionamento.

SMONTAGGIO DEL FLASH

- Spegnerla la fotocamera e il flash
- Allentare il bloccaggio, se necessario
- Smontare il flash
- Riapplicare la copertura della slitta porta accessori

Avvertenza

- Assicurarsi che sia sempre applicata la copertura della slitta porta accessori e che non vi siano accessori in uso (ad esempio il flash).

MISURAZIONE DELL'ESPOSIZIONE FLASH (MISURAZIONE TTL)

In questa fotocamera, la modalità Flash completamente automatica controllata dalla fotocamera è disponibile utilizzando i flash compatibili (vedi pag. 116) e per entrambe le modalità di esposizione, priorità di diaframma e regolazione manuale.

Inoltre, con la funzione priorità di diaframma e l'impostazione manuale, la fotocamera consente di ricorrere ad altre tecniche interessanti dal punto di vista creativo come la sincronizzazione dell'attivazione del flash e il lampo con tempi di posa più lunghi del sincro flash massimo.

Inoltre, la fotocamera trasmette al flash la sensibilità impostata. A condizione che il flash possieda questi indicatori e che l'apertura di diaframma selezionata sull'obiettivo sia impostata anche sul flash, il flash è in grado di aggiornare automaticamente l'indicazione della portata. Nei flash compatibili con il sistema, l'impostazione della sensibilità ISO non può essere influenzata dal flash, in quanto è già trasmessa dalla fotocamera.

IMPOSTAZIONE SUL FLASH

Modalità	
TTL	Controllo automatico tramite la fotocamera
A	Flash a corredo
M	L'esposizione flash deve essere adattata agli stop di diaframma e ai valori di distanza prescritti dalla fotocamera impostando un livello di potenza adeguato.

Avvertenze

- Per il controllo automatico da parte della fotocamera, il flash deve essere impostato in modalità **TTL**.
- Se si sceglie l'impostazione **A**, i soggetti scarsamente o eccessivamente luminosi potrebbero risultare con un'esposizione non ottimale.
- Per ulteriori informazioni sulla modalità Flash con altri dispositivi non specificamente coordinati a questa fotocamera, e sulle diverse modalità operative dei flash, consultare le rispettive istruzioni.

MODALITÀ FLASH

Sono disponibili tre modalità operative.

- Automatico
- On
- Esposizione prolungata

⚡ **INSERIMENTO AUTOMATICO DEL FLASH***

Si tratta della modalità standard. Il flash si attiva automaticamente quando, in condizioni di luce insufficiente, tempi di esposizione prolungati potrebbero causare riprese mosse.

⚡ **INSERIMENTO MANUALE DEL FLASH**

Questa modalità è adatta alle riprese in controluce, nelle quali il soggetto principale non riempie tutto il formato e si trova in ombra, oppure nei casi in cui si desidera attenuare un forte contrasto con un lampo di rischiaramento, ad esempio in presenza di luce solare diretta. Il flash viene attivato a ogni scatto, indipendentemente dalle condizioni di luce presenti. La potenza del flash viene controllata in funzione della luminosità esterna misurata: in condizioni di luce insufficiente come per la modalità automatica, in caso di aumento di luminosità con una potenza minore. Il flash in questo caso funziona come flash di riempimento, ad es. per schiarire le ombre scure in primo piano o i soggetti in controluce e per creare un'illuminazione complessivamente più equilibrata.

* In combinazione con Priorità di diaframma (**A**)

4Ⓜ INSERIMENTO AUTOMATICO DEL FLASH CON TEMPI DI POSA PROLUNGATI (SINCRONIZZAZIONE CON TEMPI LUNGI)

Questa modalità genera contemporaneamente sia sfondi correttamente illuminati e sfondi scuri riprodotti più chiari, sia l'illuminazione in primo piano con il flash. Per ridurre al minimo il rischio di riprese mosse, il tempo di posa nelle altre modalità flash non viene prolungato di oltre 1/30 s. Di conseguenza, nelle riprese con flash inserito accade spesso che il lampo del flash non raggiunga lo sfondo, che risulta quindi notevolmente sottoesposto. Con questa modalità operativa, invece, per evitare questo effetto sono consentiti tempi di esposizione più lunghi (fino a 30 s).

- Nel menu principale, selezionare **Impostazioni flash**
- Selezionare **Modalità flash**
- Selezionare l'impostazione desiderata
 - La modalità attiva viene indicata sul monitor.

CONTROLLO DEL FLASH

Le impostazioni e le modalità di funzionamento descritte nei seguenti paragrafi si riferiscono esclusivamente ai flash disponibili con questa fotocamera e ai flash di sistema compatibili.

MOMENTO DI SINCRONIZZAZIONE

L'esposizione di scatti con il flash avviene mediante due sorgenti luminose:

- la luce proveniente dall'ambiente circostante
- la luce aggiuntiva del flash

In questo caso, se la messa a fuoco è corretta, le aree del soggetto illuminate esclusivamente o prevalentemente dalla luce del flash vengono quasi sempre riprodotte in modo nitido, a causa dell'impulso di luce estremamente breve. Per contro, tutte le altre aree del soggetto nella stessa immagine illuminate sufficientemente dalla luce ambiente o che generano luce propria, vengono riprodotte con una nitidezza variabile. Due fattori strettamente connessi tra loro determinano se queste aree del soggetto saranno riprodotte in modo nitido o "offuscato", come pure il loro grado di "offuscamento":

- la durata dei tempi di posa
- la velocità del movimento delle aree del soggetto o della fotocamera durante lo scatto

Con tempi di posa più lunghi e movimenti più rapidi, la differenza tra queste due diverse aree sovrapposte del soggetto diventa più marcata.

Il momento in cui normalmente si accende il flash corrisponde all'inizio dell'esposizione (**Inizio**). In alcuni casi, ciò può produrre apparenti paradossi, ad esempio l'immagine di un veicolo che viene superato dalla sua stessa scia luminosa. Questa fotocamera permette, in alternativa, di sincronizzare alla fine dell'illuminazione (**Fine**). In questi casi, l'immagine nitida riproduce la conclusione del movimento ripreso. Questa tecnica di uso del flash permette di ottenere fotografie caratterizzate da un movimento e da una dinamica molto più naturali.

La funzione è disponibile con tutte le impostazioni della fotocamera e del flash.

Impostazione di fabbrica: **Fine**

- Nel menu principale, selezionare **Impostazioni flash**
- Selezionare **Sincro Flash**
- Selezionare l'impostazione desiderata (**Inizio**, **Fine**)
 - Il sincro flash impostato è visualizzato nell'intestazione.

Avvertenze

- Quando si utilizza il flash con tempi di posa più brevi, non risulta alcuna differenza tra i due momenti di sincronizzazione del flash, ovvero risulta solo in caso di movimenti estremamente rapidi.

COMPENSAZIONE DELL'ESPOSIZIONE DEL FLASH

Con questa funzione è possibile attenuare o rafforzare l'esposizione flash indipendentemente dall'esposizione della luce ambientale, ad esempio, durante uno scatto esterno serale per illuminare il volto di una persona in primo piano lasciando inalterato l'effetto generale della luce.

Impostazione di fabbrica: **0 EV**

- Nel menu principale, selezionare **Impostazioni flash**
- Selezionare **Compensazione esp. flash**
 - Il sottomenu mostra una scala con una tacca di regolazione rossa. Se questa tacca è sul valore **0**, significa che la funzione è disattivata.
- Impostare il valore desiderato sulla scala
 - Il valore impostato verrà visualizzato sulla scala.

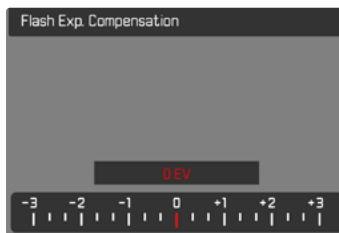

Avvertenze

- Per le correzioni impostate, indipendentemente dalla modalità di inserimento iniziale, vale quanto segue: Rimangono attive fintanto che non vengono reimpostate manualmente su 0, cioè anche quando la fotocamera venisse eventualmente spenta e riaccesa.
- La voce **Compensazione esp. flash** non è disponibile quando sono montati flash dotati di una propria funzione di correzione (come il Leica SF 58 o il Leica SF 60). In questo caso, un valore di correzione impostato sulla fotocamera non avrà alcun effetto.
- Un'illuminazione del flash più chiara, selezionata con una compensazione positiva, richiede una potenza del flash maggiore. Una compensazione dell'esposizione del flash, quindi, influisce più o meno fortemente sulla portata del flash: una compensazione positiva la riduce, mentre una compensazione negativa la aumenta.
- Una compensazione dell'esposizione impostata sulla fotocamera influisce esclusivamente sulla misurazione della luce presente. Se, nella modalità Flash, si desidera correggere contemporaneamente la misurazione flash TTL, questa correzione dovrà essere impostata anche sul flash.

FOTOGRAFIA CON IL FLASH

- Accendere il flash
- Impostare la modalità per il controllo del numero guida idonea sul flash (ad esempio TTL o GNC = Guide Number Control)
- Accendere la fotocamera
- Impostare la modalità di esposizione o il tempo di posa e/o il diaframma desiderati
 - Per questa operazione occorre osservare il tempo di sincronizzazione del flash più veloce, determinante per stabilire se verrà acceso un flash per lo scatto "normale" o un flash HSS.
- Prima di ogni scatto con il flash, attivare la misurazione dell'esposizione sfiorando il pulsante di scatto
 - Se ciò non accade perché si preme troppo velocemente e fino in fondo il pulsante di scatto, il flash potrebbe non accendersi.

Avvertenza

- Per la fotografia con il flash si consiglia di scegliere un metodo di misurazione dell'esposizione diverso da **Spot**.

MODALITÀ DI RIPRODUZIONE (FOTO)

Esistono due funzioni di riproduzione indipendenti l'una dall'altra:

- visualizzazione breve subito dopo lo scatto (Riproduzione autom.)
- modalità di riproduzione normale per visualizzare e gestire le immagini salvate a tempo illimitato

Avvertenze

- Nella modalità di riproduzione, le immagini non vengono ruotate automaticamente per poter sfruttare l'intera grandezza del monitor per la visualizzazione.
- Potrebbe non essere possibile riprodurre file che non sono stati registrati con questa fotocamera.
- In alcuni casi, la schermata del monitor potrebbe non avere la qualità abituale o il monitor potrebbe rimanere nero e mostrare solo il nome del file.
- In qualsiasi momento è possibile passare dalla modalità di riproduzione alla modalità di ripresa sfiorando il pulsante di scatto.

ELEMENTI DI COMANDO NELLA MODALITÀ DI RIPRODUZIONE

ELEMENTI DI COMANDO SULLA FOTOCAMERA

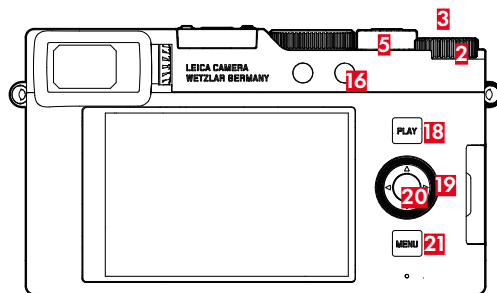

- | | | | |
|-----------|------------------------------|-----------|-----------------------|
| 2 | Ghiera di selezione | 20 | Pulsante centrale |
| 3 | Pulsante ghiera di selezione | 19 | Pulsante di selezione |
| 16 | Pulsante funzione | 21 | Pulsante MENU |
| 18 | Pulsante PLAY | 5 | Leva dello zoom |

ACCESSO DIRETTO NELLA MODALITÀ DI RIPRODUZIONE

I pulsanti funzione possono essere personalizzati anche nella modalità di riproduzione.

Nell'impostazione di fabbrica, ai pulsanti funzione sono allocate le seguenti funzioni.

Pulsante	Funzione
Pulsante ghiera di selezione	Ingrandimento
Pulsante funzione 16	Elimina singolarmente
Pulsante ghiera di selezione 3	Aggiunta di riprese ai preferiti (Classifica)
Pulsante centrale	Commuta Info Profili

Le descrizioni riportate nei paragrafi successivi presuppongono l'impostazione di fabbrica.

Avvertenze

- La funzione assegnata è indipendente rappresentazione del momento, di conseguenza, la panoramica di eliminazione può essere richiamata direttamente anche, ad esempio, nella rappresentazione a schermo intero.
- La funzione assegnata non è disponibile quando il pulsante funzione controlla un elemento di comando nel monitor (ad esempio, nella schermata di eliminazione).

ELEMENTI DI COMANDO SUL MONITOR

Gli elementi di comando sul monitor possono essere utilizzati intuitivamente tramite sfioramento. Tuttavia, spesso possono essere selezionati anche con uno dei tre pulsanti a destra accanto al monitor (pulsante **PLAY**, pulsante centrale, pulsante **MENU**). Se compaiono nell'interfaccia, il simbolo accanto all'elemento di comando indica il pulsante corrispondente. Se compaiono sul bordo del monitor, sono posizionati direttamente accanto al pulsante corrispondente.

L'icona Indietro, ad esempio,  può essere selezionata in due modi:

- Fare tap direttamente sull'icona Indietro
- Premendo il pulsante corrispondente (pulsante più in alto = pulsante **PLAY**)

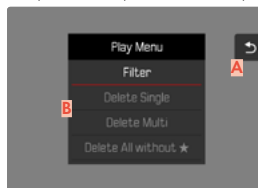

A Elemento di comando "Indietro"

B Elemento di comando "Elimina"

AVVIO/CHIUSURA DELLA MODALITÀ DI RIPRODUZIONE

Scatto

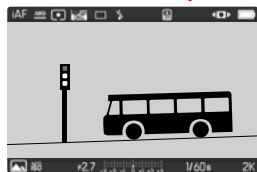

Riproduzione

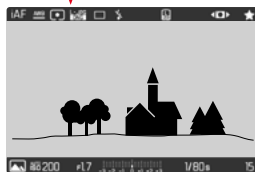

→ Premere il pulsante **PLAY**

- Il monitor visualizza l'ultima immagine scattata.
- Se la scheda di memoria non contiene file immagine, compare il messaggio **Nessuna foto valida da riprodurre.**
- A seconda della visualizzazione corrente, il pulsante **PLAY** svolge diverse funzioni:

Situazione iniziale	Dopo avere premuto il pulsante PLAY
Riproduzione di un'immagine a tutto schermo	Modalità di ripresa
Riproduzione di un'inquadratura ingrandita/di più miniature	Riproduzione dell'immagine a tutto schermo

SELEZIONE/NAVIGAZIONE TRA LE IMMAGINI

Le immagini sono disposte in una fila orizzontale immaginaria, o serie di immagini. Le immagini sono ordinate rigorosamente in ordine cronologico. Se, sfogliando, si raggiunge la fine di una serie di immagini, verrà visualizzata l'altra fine. In questo modo si possono raggiungere tutte le immagini in entrambe le direzioni.

SINGOLO

Tramite i comandi a sfioramento

→ Scorrere il dito verso sinistra/destra

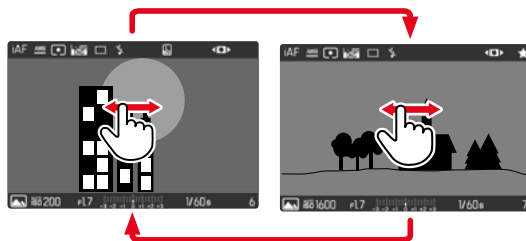

Tramite i comandi fisici

→ Premere il pulsante di selezione a sinistra/a destra o girare la ghiera di selezione

CONTINUATO

- Scorrere il dito verso sinistra/destra e tenere il dito sul bordo dello schermo
 - Le seguenti riprese scorrono uniformemente.

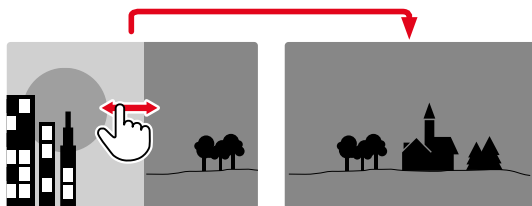

SCHEMATE INFORMAZIONI NELLA MODALITÀ DI RIPRODUZIONE

Per non interferire con l'osservazione, le immagini vengono visualizzate per default senza informazioni nell'intestazione e a piè di pagina.



- Premere il pulsante centrale
 - Compaiono le barre delle informazioni (nella modalità di riproduzione, intestazione e piè di pagina vengono sempre visualizzati e nascosti insieme).

RIPRODUZIONE DI SERIE DI SCATTI (RIPRESE INTERVALLATE)

Durante le riprese intervallate vengono spesso riprese tante immagini singole. Se tutte queste immagini venissero sempre visualizzate, risulterebbe alquanto difficile trovare rapidamente un'immagine che non fa parte di quella serie. Il raggruppamento delle immagini semplifica la ricerca nella modalità di riproduzione.



Al centro dell'immagine esemplificativa viene visualizzato **PLAY** e in basso a sinistra .

Per riprodurre le immagini di un gruppo esistono due possibilità: lo sfoglio manuale o la riproduzione automatica.

RIPRODUZIONE DI UNA SERIE DI IMMAGINI COMPLETA

Le immagini di un gruppo possono essere riprodotte tutte insieme. In alcuni casi, questa operazione può rendere più chiare le sequenze riprese rispetto allo sfoglio manuale.

→ Fare tap su **PLAY** 

oppure

→ Premere il pulsante centrale

- Inizia la riproduzione automatica.

Durante la riproduzione si può richiamare un prompt di comando con ulteriori funzioni.

→ Premere il pulsante centrale

- La riproduzione viene interrotta, l'immagine corrente della serie viene visualizzata.

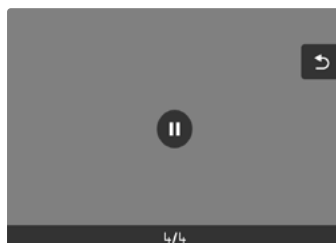

SELEZIONE DI UNA DETERMINATA IMMAGINE DEL GRUPPO

→ Selezionare l'immagine desiderata con il pulsante di selezione

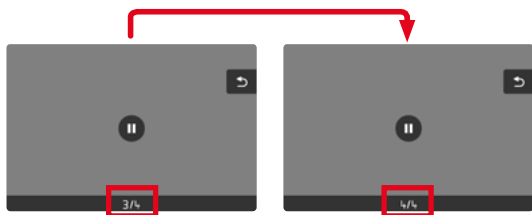

PROSECUZIONE DELLA RIPRODUZIONE

Mentre sono ancora visibili gli elementi di comando:

→ Premere il pulsante centrale

SFOGLIO DI SINGOLE IMMAGINI DI UNA SERIE

Le immagini di un gruppo possono essere osservate anche singolarmente. A tale scopo occorre passare allo sfoglio manuale.





- Premere il pulsante di selezione in alto/in basso
- Nella modalità a schermo intero, le informazioni spariscono.
 - Se è attivata la schermata informazioni, in basso a sinistra sull'immagine compare .
- Premere il pulsante di selezione a sinistra/a destra oppure
- Scorrere il dito verso sinistra/destra

Per tornare alla modalità di riproduzione normale

- Premere il pulsante di selezione in alto/in basso
- A sinistra in basso sull'immagine compare .

Avvertenze

- Per tutta la durata dello sfoglio della serie di immagini, la visualizzazione resta limitata alle immagini del gruppo, anche nella panoramica generale con 12 o 30 miniature.
- Le immagini di una serie sono contrassegnate da  nell'intestazione, quelle di una serie di immagini **Scatto a intervalli** da .

INGRANDIMENTO DELL'INQUADRATURA

Per un'osservazione più precisa, si può richiamare l'inquadratura ingrandita di un'immagine di propria scelta. Si possono selezionare cinque livelli di ingrandimento con la ghiera di selezione oppure un ingrandimento all'infinito con i comandi a sfioramento.

Tramite i comandi a sfioramento

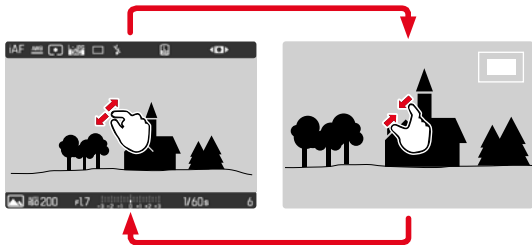

→ Avvicinare/separare

- L'immagine viene ridotta/ingrandita nel punto corrispondente.



→ Una volta ingrandita l'inquadratura è possibile spostarla liberamente scorrendo il dito

- Il rettangolo all'interno della cornice, a destra, indica l'ingrandimento corrente nonché la posizione dell'inquadratura visualizzata.

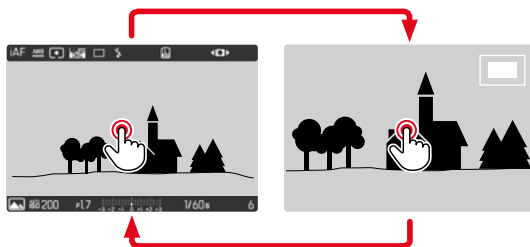

→ Fare doppio tap

- Passa dal 1° livello di ingrandimento del punto sfiorato alla normale visualizzazione a schermo intero.

Tramite i comandi fisici

- Ruotare la leva dello zoom (a destra: aumento dell'ingrandimento, a sinistra: riduzione dell'ingrandimento)
- Una volta ingrandita l'inquadratura è possibile spostarla liberamente con il pulsante di selezione
 - Il rettangolo all'interno della cornice, a destra, indica l'ingrandimento corrente nonché la posizione dell'inquadratura visualizzata.

Anche con l'immagine ingrandita, è possibile passare ad un'altra immagine, che sarà quindi visualizzata direttamente con lo stesso ingrandimento.

- Ruotare la ghiera di selezione

Avvertenze

- Potrebbe non essere possibile ingrandire scatti effettuati con altri tipi di fotocamera.
- Le riprese video non possono essere ingrandite.

VISUALIZZAZIONE DI PIÙ IMMAGINI IN CONTEMPORANEA

Per una maggiore trasparenza o trovare più facilmente l'immagine desiderata è possibile visualizzare contemporaneamente più miniature in una panoramica generale. Sono disponibili panoramiche generali da 12 e 30 immagini.

PANORAMICA GENERALE

Tramite i comandi a sfioramento

- Avvicinare
 - La schermata passa dalla visualizzazione di 12 immagini, dopodiché a quella da 30.

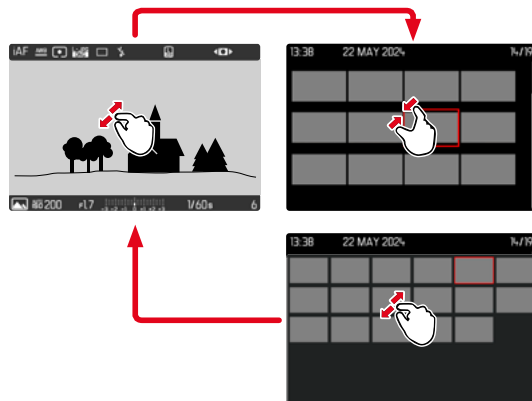

Tramite i comandi fisici

- Ruotare la leva dello zoom verso sinistra
 - La schermata passa dalla visualizzazione di 12 immagini, dopodiché a quella da 30.

Per accedere ad altre immagini

→ Scorrere il dito verso l'alto/il basso

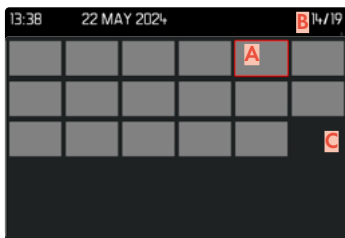
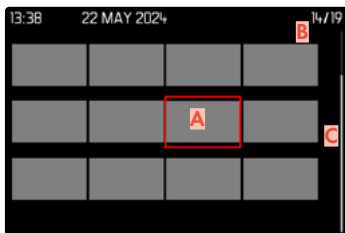

- A** Immagine attualmente selezionata
- B** Numero dell'immagine attualmente selezionata
- C** Barra di scorrimento

L'immagine attualmente selezionata è evidenziata da una cornice rossa e può essere selezionata per l'osservazione.

Per navigare tra le immagini

→ Premere il pulsante di selezione nella direzione desiderata

Per visualizzare l'immagine a grandezza normale

Tramite i comandi a sfioramento

→ Fare tap sull'immagine desiderata

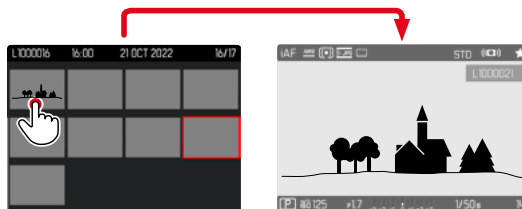

Tramite i comandi fisici

- Ruotare la leva dello zoom verso destra
- oppure
- Premere il pulsante centrale

MARCATURA/CLASSIFICAZIONE DELLE IMMAGINI

Si può marcare qualsiasi immagine come preferita, ad esempio per ritrovarla più rapidamente o facilitare la successiva eliminazione di più immagini. La marcatura è possibile sia nella visualizzazione normale che nelle panoramiche generali.

Per marcare un'immagine

- Premere il pulsante ghiera di selezione
 - L'immagine sarà evidenziata da .
 - Nell'osservazione a grandezza normale, l'icona compare completamente a destra nell'intestazione, mentre nella panoramica generale compare in alto a sinistra sulle miniature.

Per rimuovere la marcatura

- Premere il pulsante ghiera di selezione
 - La marcatura  scompare.

ELIMINAZIONE DI IMMAGINI

Per eliminare immagini si può procedere in diversi modi:

- eliminazione di singole immagini
- eliminazione di più immagini
- eliminazione di tutte le immagini non contrassegnate/non classificate

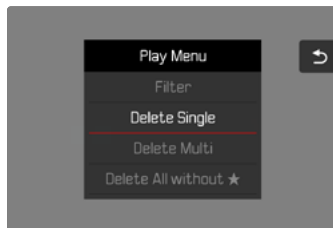

Importante

- Una volta eliminate, le immagini non potranno più essere richiamate.

ELIMINAZIONE DI SINGOLE IMMAGINI

- Premere il pulsante funzione **(i6)**
 - Viene visualizzata la schermata di eliminazione.
- oppure
- Premere il pulsante **MENU**
- Nel menu di riproduzione, selezionare **Elimina singolarmente**
 - Viene visualizzata la schermata di eliminazione.
 - Durante l'eliminazione, il LED lampeggia. Per questa operazione potrebbe occorrere un po' di tempo.
 - Una volta completata l'eliminazione, viene visualizzata l'immagine successiva. Se non sono state salvate altre immagini sulla scheda di memoria, compare il messaggio **Nessuna foto valida da riprodurre.**

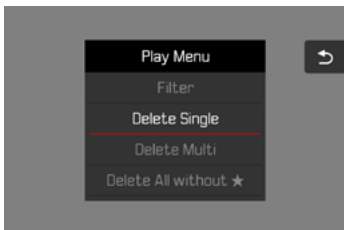

Per annullare l'eliminazione e tornare alla modalità di riproduzione normale

- Selezionare l'icona Indietro ↶
(fare tap direttamente sull'icona oppure premere il pulsante **MENU**)

Avvertenze

- La schermata di eliminazione può essere richiamata unicamente dalla panoramica generale premendo il pulsante **MENU**, poiché, in questo contesto, la funzione del menu di riproduzione **Eliminazione** non è disponibile.
- Anche quando la schermata di eliminazione è attiva, sono disponibili le funzioni "Navigazione" e "Ingrandimento".

ELIMINAZIONE DI PIÙ IMMAGINI

In una panoramica di eliminazione con 9 miniature è possibile selezionare più immagini per eliminarle tutte in una sola volta.

Per questo tipo di eliminazione si può procedere in due modi.

- Ruotare la leva dello zoom verso sinistra
 - Compare la panoramica generale.
- Premere il pulsante **MENU**
- Nel menu di riproduzione, selezionare **Elimina multipli**
 - Compare la panoramica di eliminazione.

oppure

- Premere il pulsante **MENU**
- Nel menu di riproduzione, selezionare **Elimina**
 - Viene visualizzata la schermata di eliminazione.

In questo tipo di visualizzazione si possono selezionare tutte le immagini che si desidera eliminare.

Selezione delle immagini da eliminare

- Selezionare l'immagine desiderata
- Premere il pulsante centrale

oppure

- Fare tap sull'immagine desiderata
 - Le immagini selezionate per l'eliminazione vengono contrassegnate da un'icona di eliminazione di colore rosso .

Per eliminare le immagini selezionate

- Selezionare l'icona Elimina 
 - (fare tap direttamente sull'icona oppure premere il pulsante centrale)
 - Compare il prompt **Vuoi eliminare tutti i file selezionati?**
- Selezionare **Sì**

Per annullare l'eliminazione e tornare alla modalità di riproduzione normale

- Selezionare l'icona Indietro 
 - (fare tap direttamente sull'icona oppure premere il pulsante **PLAY**)

ELIMINAZIONE DI IMMAGINI NON CLASSIFICATE

- Premere il pulsante **MENU**
- Nel menu di riproduzione, selezionare **Elimina tutti senza**

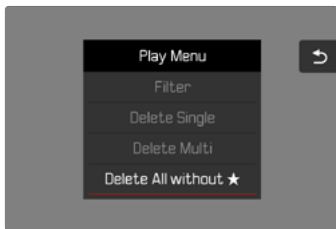

- Compare il prompt **Vuoi davvero eliminare TUTTI i file senza ?**.
- Selezionare **Sì**
- Durante l'eliminazione, il LED lampeggia. Per questa operazione potrebbe occorrere un po' di tempo. Successivamente compare l'immagine evidenziata successiva. Se non sono state salvate altre immagini sulla scheda di memoria, compare il messaggio **Nessuna foto valida da riprodurre.**

ELIMINAZIONE DI SERIE DI SCATTI

Si possono eliminare singole immagini di una serie di scatti.

- Selezionare un'immagine sostitutiva
- Premere il pulsante di selezione in alto/in basso
 - Se è attivata la schermata informazioni, in basso a sinistra sull'immagine compare **☺** **☐**.
- Ruotare la leva dello zoom verso sinistra



- Selezionare le immagini da cancellare
- Premere il pulsante **MENU**
- Nel menu di riproduzione, selezionare **Elimina singolarmente**
 - Compare il prompt **Vuoi davvero eliminare questo file?**.
- Selezionare **Sì**

ANTEPRIMA DELL'ULTIMA IMMAGINE

Le foto possono essere visualizzate direttamente dopo la ripresa, ad esempio per controllarne velocemente e con semplicità la qualità. La durata della visualizzazione automatica può essere impostata.

- Nel menu principale, selezionare **Riproduzione automatica**.
- Nel sottomenu, selezionare la funzione o la durata desiderate (**Off**, **1 s**, **3 s**, **5 s**, **Permanente**)

Permanente: Viene visualizzata l'ultima immagine finché la riproduzione automatica non sarà terminata premendo il pulsante **PLAY** o sfiorando il pulsante di scatto.

Avvertenze

- Per tutta la durata dell'anteprima, diversi elementi di comando passano nella modalità di riproduzione normale, dove svolgono la loro normale funzione. A quel punto, la fotocamera resterà nella modalità di riproduzione finché questa non sarà terminata.
- Marcatura e eliminazione sono possibili solo nella modalità di riproduzione normale e non durante la riproduzione automatica.
- Se le foto sono state scattate con le modalità scatto continuo o scatto a intervalli, sarà visualizzata per prima l'ultima immagine della serie oppure, se il salvataggio è ancora in corso, l'ultima immagine della serie già salvata sulla scheda.
- Per le durate di visualizzazione a tempo limitato (**1 s**, **3 s**, **5 s**), la riproduzione automatica può essere terminata anticipatamente premendo il pulsante **PLAY** o sfiorando il pulsante di scatto.

ANTEPRIMA DELL'ULTIMA IMMAGINE

Per la riproduzione, le immagini possono essere filtrate per tipo (foto o video).

- Premere il pulsante **MENU**
- Nel menu di riproduzione, selezionare **Filtra**

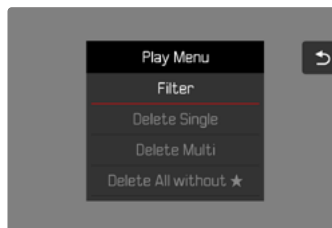

- Comparare il prompt **Tutti**, **Foto**, **Video**.

IMPOSTAZIONI VIDEO

FORMATO FILE

I video possono essere registrati nei formati file MP4. Si possono impostare combinazioni diverse di risoluzione e frame rate. In questo modo è possibile scegliere il formato più adatto all'impiego previsto e sfruttare in modo ottimale la capacità della scheda di memoria.

FORMATO VIDEO

Sono disponibili le seguenti combinazioni di risoluzione e frame rate.

MP4

Frame rate	Risoluzioni		
	4K	FHD	HD
60 f/s		✓	
30 f/s	✓	✓	✓
24 f/s	✓		

RISOLUZIONI DISPONIBILI

Sono disponibili diverse risoluzioni con i relativi rapporti d'aspetto.

Formato File	Risoluzioni disponibili	
MP4	4K	3840 x 2160
MP4	FHD	1920 x 1080
MP4	HD	1280 x 720

FRAME RATE DISPONIBILI

A seconda della risoluzione selezionata sono disponibili fino a 3 frame rate diversi da 24 f/s a 60 f/s.

IMPOSTAZIONE DEL FORMATO VIDEO

Impostazione di fabbrica: formato file MP4, risoluzione 4K, frame rate 30 f/s

MP4

- Nel menu principale, selezionare **Format**
- Selezionare la risoluzione desiderata (**4K**, **FHD**, **HD**)
- Selezionare il frame rate desiderato

Avvertenze

- Al capitolo "Scheda tecnica" sono riportati ulteriori dettagli sui formati video disponibili (vedi pag. 210). In questo capitolo troverete anche informazioni sulle eventuali restrizioni relative all'uscita HDMI.

PROPRIETÀ DELL'IMMAGINE

La Leica D-Lux 8 offre vari profili **Stile video** personalizzabili che consentono di adattare le riprese video in base alle proprie esigenze personali:



STILE VIDEO

Le proprietà delle immagini delle riprese video possono essere lievemente modificate impostando diversi parametri. Detti parametri sono raggruppati nei profili di default **Stile video**.

CONTRASTO

Il contrasto, ossia la differenza tra parti chiare e scure, determina se l'opacità o la brillantezza dell'immagine. Di conseguenza, il contrasto può essere influenzato incrementando o riducendo questa differenza, ossia con una riproduzione più chiara di parti chiare e una riproduzione più scura di parti scure.

NITIDEZZA

L'impressione di messa a fuoco di un'immagine dipende fortemente dalla nitidezza dei bordi, ossia da quanto è ridotta la transizione tra chiari e scuri sui bordi dell'immagine. Ingrandendo o riducendo tali aree, è possibile modificare anche l'impressione di messa a fuoco.

SATURAZIONE DEL COLORE

Nelle immagini a colori, la saturazione determina se i colori appaiono più "pallidi" e in stile pastello oppure più "vividi" e accesi. Mentre le condizioni di luce e atmosferiche (foschia/tempo sereno) sono condizioni fisse per lo scatto, nella riproduzione possono essere modificate.

ZONE CHIARE/ZONE SCURE

A seconda dell'esposizione selezionata e della gamma dinamica del soggetto, in alcuni casi non è possibile riconoscere distintamente i dettagli nelle zone chiare e scure dell'immagine. I parametri **Zone chiare** e **Zone scure** permettono di controllare le zone più o meno esposte in modo differenziato. Se, ad esempio, parte del soggetto si trova in ombra, aumentando il livello di **Zone scure** si può rischiarare quella zona e renderne i dettagli maggiormente evidenti. Viceversa, le zone in ombra o le parti particolarmente luminose possono essere ulteriormente accentuate se la composizione fotografica lo richiede. I valori positivi rischiarano le parti interessate, mentre quelli negativi le scuriscono.

PROFILI DEL COLORE

Per la ripresa a colori sono disponibili 3 profili predefiniti:

- **STD** Standard
- **VIV** Vivace
- **NAT** Naturale

- Nel menu principale, selezionare **Impostazioni video**
- Selezionare **Stile video**
- Selezionare il profilo desiderato

PROFILI BIANCO E NERO

Inoltre, sono disponibili due profili per le riprese in bianco e nero:

- **BW**  Monocromatico
- **BW**  Monocromatico alto contrasto

- Nel menu principale, selezionare **Stile video**
- Selezionare il profilo desiderato

PROFILI VIDEO PERSONALIZZATI

Questi parametri aggiuntivi possono essere modificati per tutti i profili disponibili (**Saturazione** solo per i profili colore). Per maggiori informazioni sull'utilizzo del menu, vedi pag. 52.

- Nel menu principale, selezionare **Stile video**
- Selezionare **Impostazioni**
- Selezionare il profilo desiderato
- Selezionare **Contrasto/Nitidezza/Saturazione**
- Selezionare il livello desiderato
(-2, -1, 0, +1, +2)

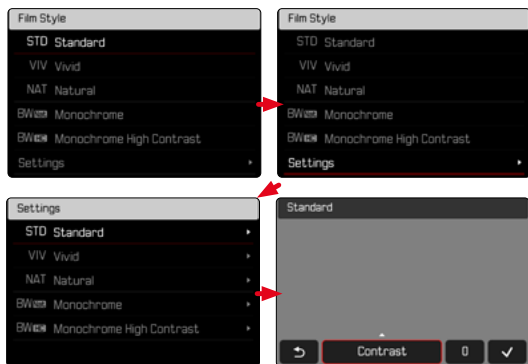

IMPOSTAZIONI AUDIO

MICROFONO

La sensibilità del microfono incorporato può essere regolata.

Impostazione di fabbrica: **0 dB**

- Nel menu principale, selezionare **Impostazioni video**
- Selezionare **Guadagno microfono**
- Selezionare il livello desiderato
(+6 dB, 0 dB, -6 dB, -12 dB)

Avvertenze

- Sia la funzione di autofocus che la regolazione manuale della messa a fuoco generano rumori che saranno registrati sull'immagine.

FUNZIONE ANTIVENTO

La funzione antivento può essere attivata o disattivata in base alle proprie esigenze.

Impostazione di fabbrica: **Standard**

- Nel menu principale, selezionare **Impostazioni video**
- Selezionare **Riduzione rumore del vento**
- Selezionare **Alto/Standard/Off**

OTTIMIZZAZIONI AUTOMATICHE

STABILIZZAZIONE VIDEO

La funzione di stabilizzazione permette di ridurre le riprese mosse in condizioni di scatto difficili.

Impostazione di fabbrica: **On**

- Nel menu principale, selezionare **OIS**
- Selezionare **On/Off**

OTTIMIZZAZIONE DELLE ZONE SCURE (IDR)

GAMMA DINAMICA

La gamma dinamica di un soggetto comprende tutte le varie intensità di luce dell'immagine, dalle parti più luminose fino a quelle più scure. Se la gamma dinamica del soggetto non supera la gamma dinamica della fotocamera, il sensore può rilevare tutte le intensità di luce. In presenza di forti differenze di luminosità nel soggetto (ad esempio, riprese in ambienti chiusi con finestre illuminate sullo sfondo, riprese con aree del soggetto in ombra e porzioni del soggetto direttamente illuminate dal sole, riprese panoramiche con zone scure e cielo chiarissimo), la fotocamera non è in grado di riprodurre l'intera gamma dinamica del soggetto a causa della propria gamma dinamica limitata. In questi casi si perdono le informazioni delle "zone periferiche" (sovra e sottoesposizione).

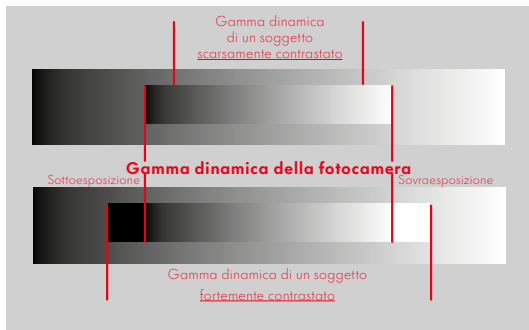

FUNZIONE IDR

La funzione **iDR** (Intelligent Dynamic Range) permette di ottimizzare le zone più scure. In questo modo risulta più facile riconoscerne i dettagli.



Si può impostare già in anticipo se e come utilizzare la funzione di ottimizzazione delle zone scure (**Alto**, **Standard**, **Basso**, **Off**). Impostando la funzione su **Auto**, la fotocamera sceglierà automaticamente l'impostazione adatta in base alla gamma dinamica del soggetto.

Oltre che da questa impostazione, l'effetto dipende anche da come è stata impostata l'esposizione. La funzione ha il suo massimo effetto in combinazione con valori ISO ridotti e tempi di posa brevi. Con valori ISO elevati e/o tempi di posa prolungati, l'effetto è minore.

Impostazione di fabbrica: **Auto**

- Nel menu principale, selezionare **iDR**
- Selezionare l'impostazione desiderata (**Auto**, **Alto**, **Standard**, **Basso**, **Off**)

Avvertenza

- Ottimizzando le zone scure, si riducono lievemente le differenze nelle porzioni altamente luminose.

GESTIONE DEI DATI

FORMATTAZIONE DELLA SCHEDA DI MEMORIA

In genere, le schede di memoria già inserite non richiedono alcun tipo di formattazione. Se, però, si utilizza per la prima volta una scheda non ancora formattata, la si dovrebbe formattare. Si consiglia di formattare le schede di memoria di tanto in tanto, in quanto determinate quantità di dati residui (informazioni associate alle immagini) possono ridurre notevolmente la capacità di memoria.

→ Nel menu principale, selezionare **Formatta la memoria**

→ Confermare l'operazione

- Il LED di stato inferiore lampeggia durante l'operazione.

Avvertenze

- Durante la procedura, spegnere la fotocamera.
- Durante la formattazione della scheda di memoria, tutti i dati salvati sulla scheda saranno cancellati. La formattazione viene eseguita anche per immagini marcate e protette contro la cancellazione.
- Tutte le immagini, quindi, dovranno essere trasferite regolarmente su una memoria di massa sicura, ad esempio il disco rigido di un computer.
- Con la semplice formattazione, i dati presenti sulla scheda non vengono cancellati in modo permanente. L'unica ad essere eliminata è la directory, quindi i file presenti non sono più direttamente accessibili. Con un apposito software è possibile rendere i dati nuovamente accessibili. In modo permanente vengono eliminati esclusivamente i dati sovrascritti durante il salvataggio di nuovi dati.
- Se la scheda di memoria è stata formattata con un altro dispositivo, ad esempio su un computer, si raccomanda di riformattarla nella fotocamera.
- Se non è possibile formattare la scheda di memoria, rivolgersi al proprio rivenditore o al Leica Customer Care (vedi pag. 216).

STRUTTURA DEI DATI

STRUTTURA DELLE CARTELLE

I file (= immagini) sulle schede di memoria vengono archiviati in cartelle create automaticamente. Le prime tre posizioni indicano i numeri delle cartelle (cifre), le ultime cinque i nomi delle cartelle (caratteri). Alla prima cartella viene assegnato il nome "100LEICA", alla seconda "101LEICA". In linea di massima, il numero di cartella viene assegnato in base al numero libero successivo, dove il numero massimo possibile di cartelle è 999.

STRUTTURA DEI FILE

Le denominazioni dei file in questa cartella sono composte da undici posizioni. Per default, il primo file viene denominato "L1000001.XXX", il secondo "L1000002.XXX" e così via. Si può scegliere una prima lettera iniziale; la "L" di default sta per la marca della fotocamera. Le prime tre cifre sono identiche al numero di cartella corrente. Le quattro cifre successive indicano il numero progressivo di file. Una volta raggiunto il numero di file 9999, viene creata automaticamente una nuova cartella la cui numerazione ricomincia da 0001. Le ultime tre posizioni dopo il punto indicano il formato file (MOV o MP4).

Avvertenze

- Se si utilizzano schede di memoria non formattate con questa fotocamera, la numerazione dei file viene resettata su 0001. Se, sulla scheda di memoria utilizzata, è già presente un file con un numero superiore, la numerazione riprenderà da quel numero.
- Se si raggiungono il numero di cartella 999 e il numero di file 9999, sul monitor compare il corrispondente messaggio di avviso e la numerazione dovrà essere resettata.
- Se si desidera reimpostare il numero di cartella a 100, è necessario formattare la scheda di memoria e reimpostare immediatamente dopo la numerazione delle immagini.

MODIFICA DEL NOME DEI FILE

- Nel menu principale, selezionare **Impostazioni fotocamera**
- Selezionare **Rinomina il file**
 - Compare un sottomenu con tastierino.
 - La riga di immissione contiene l'impostazione di fabbrica "L" come lettera iniziale del nome di file. Si può modificare solo questa lettera.
- Inserire la lettera desiderata (vedi pag. 50)
- Confermare

Avvertenze

- La modifica del nome del file sarà applicata anche a tutte le immagini successive oppure finché non verrà effettuata un'altra modifica. Questa operazione non modifica il numero corrente che, tuttavia, verrà resettato creando una nuova cartella.
- Con il reset alle impostazioni di fabbrica viene resettata automaticamente anche la lettera iniziale "L".
- Le minuscole non sono disponibili.

TRASFERIMENTO DI DATI

I dati possono essere comodamente trasferiti sui dispositivi mobili con Leica FOTOS. In alternativa, i dati possono essere trasferiti mediante un lettore di schede o un cavo USB.

INFORMAZIONI SU LEICA FOTOS

- Si veda il capitolo "Leica FOTOS" (pag. 190)

Avvertenze

- Per il trasferimento di file di grandi dimensioni si consiglia di utilizzare un lettore di schede.
- Non interrompere per nessun motivo la connessione USB durante il trasferimento dei dati. In caso contrario, potrebbero verificarsi arresti anomali (crash) del computer e/o della fotocamera, addirittura con danni irreparabili alla scheda di memoria.
- Durante la trasmissione dei dati, non spegnere la fotocamera ed evitare che si spenga da sola a causa di un prossimo esaurimento della batteria, poiché ciò può avere come conseguenza un "crash" del computer. Per lo stesso motivo, la batteria non deve assolutamente essere tolta se la connessione è attiva.

PRATICHE IMPOSTAZIONI PREDEFINITE

TOUCH AF

Con la funzione Touch AF è possibile posizionare il campo di misura AF direttamente.

Impostazione di fabbrica: **Touch AF**

→ Nel menu principale, selezionare **Messa a fuoco**

→ Selezionare **Touch AF**

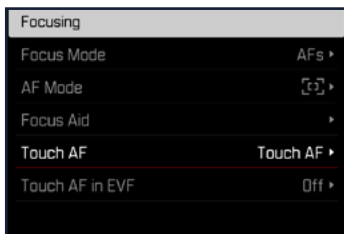

→ Selezionare **Touch AF**



Posizionamento corretto del campo di misura AF

→ Fare tap sul punto desiderato del monitor

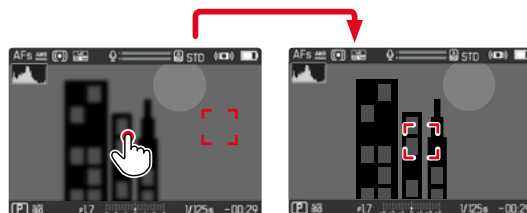

Avvertenze

- Questa funzione è disponibile con tutti i metodi di misurazione AF eccetto **Multi-Area**.
- Con il metodo di misurazione **Tracking**, o inseguimento, il campo di misura resta nella posizione selezionata e l'autofocus si inserisce sfiorando il pulsante di scatto. Per i restanti metodi di misurazione AF, la messa a fuoco avviene immediatamente in modo automatico.

TOUCH AF NELLA MODALITÀ EVF

Quando si utilizza l'EVF, la funzione Touch AF è normalmente disattivata per evitare di spostare inavvertitamente il campo di misura AF. L'impostazione rapida di AF (vedi pag. 160), però, può comunque essere richiamata. Se non lo si desidera (ad esempio, durante la messa a fuoco con l'occhio sinistro), anche questa funzione può essere disattivata.

Impostazione di fabbrica: **Off**

→ Nel menu principale, selezionare **Messa a fuoco**

→ Selezionare **Touch AF con EVF**

→ Selezionare l'impostazione desiderata
(**On**, **Touchpad**, **Off**)

- **On**
 - Posizionamento del campo di misura AF (fare tap)
 - Richiamo dell'impostazione rapida di AF (fare tap e tenere premuto)
- **Touchpad**
 - Richiamo dell'impostazione rapida di AF (fare tap e tenere premuto)
- **Off**

INDICATORI AUSILIARI

Oltre alle informazioni predefinite nell'intestazione e nel piè di pagina, si possono selezionare altri indicatori per personalizzare la schermata del monitor secondo le vostre esigenze. Sono disponibili le seguenti funzioni:

- Griglia (solo modalità di ripresa, vedi pag. 148)
- Focus Peaking (vedi pag. 149)
- Zebra (vedi pag. 149)
- Orizzonte virtuale (solo modalità di ripresa, vedi pag. 150)
- Istogramma (vedi pag. 151)

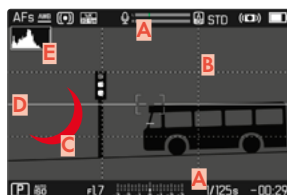

- A** Barre informazioni (= intestazione e piè di pagina)
- B** Griglia
- C** Focus Peaking
- D** Zebra
- E** Orizzonte virtuale
- F** Istogramma

→ Nel menu principale, selezionare **Assistente ripresa**

→ Selezionare la funzione desiderata

→ Selezionare **On/Off**

Avvertenza

- In modalità video sono invece sempre visibili tutti gli indicatori.

INDICATORI DISPONIBILI

BARRE INFORMAZIONI

L'intestazione e il piè di pagina mostrano le impostazioni correntemente attivate e i valori di esposizione. Un elenco degli indicatori lo trovate al capitolo "Indicatori" (vedi pag. 24).



GRIGLIA

Le griglie suddividono l'area dell'immagine in diversi settori. Ciò facilita, ad esempio, la composizione dell'immagine e il corretto orientamento della fotocamera.



- Nel menu principale, selezionare **Assistente ripresa**
- Selezionare **Griglia**
- Selezionare **On/Off**

ZEBRA

Gli indicatori di Zebra contrassegnano aree dell'immagine molto chiare. Questa funzione permette di controllare in modo semplice e preciso la regolazione dell'esposizione. Le zone sovraesposte appaiono in bianco con strisce nere in movimento.

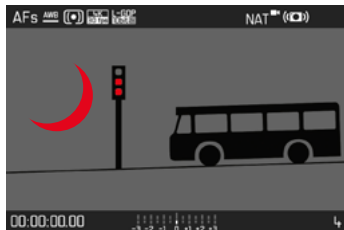

- Nel menu principale, selezionare **Assistente ripresa**
- Selezionare **Clipping / Zebra**
- Selezionare **On/Off**

FOCUS PEAKING

Con questa funzione ausiliaria, i bordi delle aree del soggetto messe a fuoco vengono evidenziati da un colore. Il colore può essere impostato a propria scelta. Anche la sensibilità si può regolare.



COLORE DELLA MARCATURA

Impostazione di fabbrica: **Rosso**

- Nel menu principale, selezionare **Messa a fuoco**
- Selezionare **Assistente di MF**
- Selezionare **Focus Peaking**
- Selezionare l'impostazione desiderata
(**Off**, **Rosso**, **Verde**, **Blu**, **Bianco**)

ORIZZONTE VIRTUALE

Grazie ai sensori integrati, la fotocamera è in grado di visualizzare il proprio orientamento. Con l'ausilio di questi indicatori, durante la ripresa di soggetti critici come, ad esempio, elementi architettonici ripresi con lo stativo, è possibile orientare con precisione la fotocamera lungo l'asse longitudinale e trasversale.

Eventuali deviazioni dell'asse longitudinale (quando la fotocamera viene inclinata verso l'alto o verso il basso in direzione dello sguardo) vengono indicate da un trattino corto al centro dell'immagine (1). Eventuali deviazioni dell'asse trasversale (quando la fotocamera viene inclinata verso sinistra o verso destra) vengono indicate da due trattini lunghi a sinistra e a destra del centro dell'immagine (2).

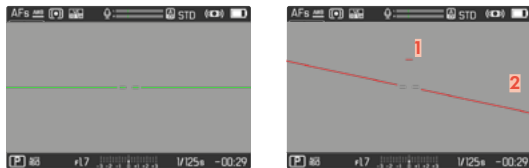

- Nel menu principale, selezionare **Assistente ripresa**
- Selezionare **Orizzonte virtuale**
- Selezionare **On/Off**

Avvertenza

- Per le riprese con orientamento verticale, la fotocamera adatta automaticamente l'orientamento dell'orizzonte virtuale.

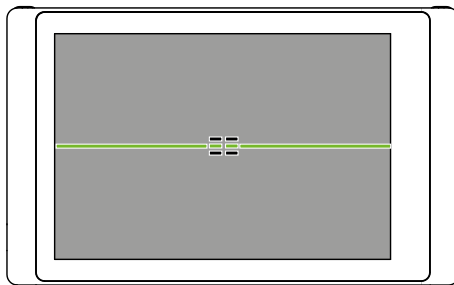

Orientamento corretto

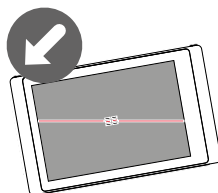

Inclinato lateralmente verso sinistra

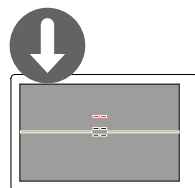

Inclinato verso il basso in direzione dello sguardo

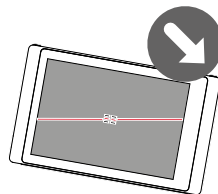

Inclinato lateralmente verso destra

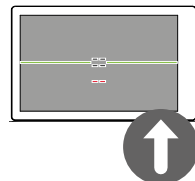

Inclinato verso l'alto in direzione dello sguardo

ISTOGRAMMA

L'istogramma rappresenta la distribuzione della luminosità all'interno dell'immagine. L'asse orizzontale corrisponde alle tonalità dal nero (a sinistra), passando per il grigio e arrivando fino al bianco (a destra). Sull'asse verticale è rappresentato il numero di pixel con la luminosità corrispondente.

Questo tipo di rappresentazione permette di valutare in modo semplice e rapido la regolazione dell'esposizione.



- Nel menu principale, selezionare **Assistente ripresa**
- Selezionare **Istogramma**
- Selezionare **On/Off**

Avvertenze

- L'istogramma si basa sempre sulla luminosità indicata. A seconda delle impostazioni utilizzate, l'esposizione finale potrebbe, in alcuni casi, non essere rappresentata.
- In modalità Ripresa, l'istogramma è da intendersi come "indicatore di tendenza".

ATTIVAZIONE/DISATTIVAZIONE TEMPORANEA DI SINGOLE FUNZIONI

Le seguenti funzioni ausiliarie possono essere attivate e disattivate temporaneamente:

- Focus Peaking
- Clipping

- Assegnare la funzione ausiliaria desiderata ad un pulsante funzione (vedi pag. 54)
- Premere il pulsante funzione corrispondente
 - Lo stato della funzione ausiliaria viene modificato.
 - Sulla schermata del monitor compare la rispettiva avvertenza.

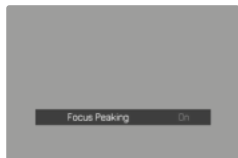

L'impostazione temporanea verrà resettata quando si spegne la fotocamera.

FUNZIONI AUSILIARIE AF

CONFERMA ACUSTICA DI AF

Nella modalità AF, la misurazione della distanza può essere segnalata impostando un segnale acustico di conferma.

Impostazione di fabbrica: Off

- Nel menu principale, selezionare **Segnale acustico**
- Selezionare **Conferma AF**
- Selezionare **On**
- Selezionare **Volume**
- Selezionare **Basso/Alto**

Avvertenza

- Il segnale compare solo durante la messa a fuoco prima di una ripresa, non durante la ripresa in corso.

RIPRESA VIDEO

Le impostazioni descritte nel presente capitolo si applicano solo alla modalità video. Pertanto fanno parte del menu Video e devono essere sempre richiamate e impostate dalla modalità video (si veda il capitolo "Utilizzo della fotocamera" al paragrafo "Comandi a menu"). Le voci di menu con lo stesso nome del Menu Foto sono separate e indipendenti.

Avvertenze

- Sono possibili riprese video ininterrotte fino a una durata massima di 29 min.
- Nella modalità video, determinate voci di menu non sono disponibili. Le voci non disponibili sono evidenziate in grigio nelle relative righe.
- Poiché, durante le riprese video, viene utilizzata solo una parte della superficie del sensore, la lunghezza focale effettiva aumenta e, quindi, le inquadrature si restringono leggermente.
- Le riprese video con la Leica D-Lux 8 avvengono, a seconda della risoluzione selezionata, con diversi rapporti di formato, quindi il monitor appare con il mascheramento corrispondente.
- Con lo spegnimento automatico del monitor e del mirino elettronico viene disattivato anche il sistema AF (vedi pag. 58). Pertanto, se occorre utilizzare l'autofocus per le registrazioni tramite HDMI, si consiglia di impostare .

AVVIO/CHIUSURA DELLA MODALITÀ VIDEO

Alla prima accensione e dopo un ripristino delle impostazioni di fabbrica, la fotocamera si trova nella modalità di ripresa Foto. Per commutare tra le modalità foto e video si può procedere in due modi:

Tramite i comandi a sfioramento

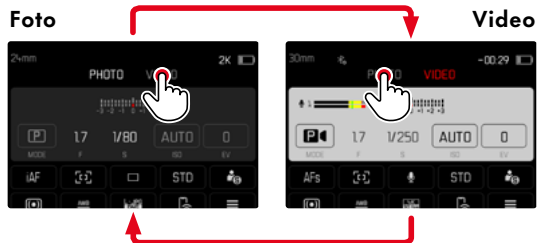

- Il colore della schermata di stato cambia corrispondentemente.

Tramite i comandi fisici

- Premere il pulsante funzione cui è stata assegnata la funzione **Foto - Video**
 - Nelle impostazioni di fabbrica si tratta del pulsante funzione 2 (16).

Avvertenza

- La fotocamera passa all'ultima modalità foto o video rispettivamente impostata.

AVVIO/FINE DI UNA RIPRESA



- Premere il pulsante di scatto
 - La ripresa video si avvia.
 - La cornice è accesa in rosso.
 - Il tempo di registrazione inizia a decorrere.
 - Il LED di stato lampeggia.
- Premere nuovamente il pulsante di scatto
 - La ripresa video termina.
 - La cornice è accesa in grigio.

Avvertenza

- Durante la ripresa video, l'accesso alle funzioni del menu è limitato (compreso l'accesso diretto).

MESSA A FUOCO

Con Leica D-Lux 8 è possibile effettuare la regolazione della messa a fuoco sia in modo automatico che manuale. Per l'autofocus sono disponibili 3 modalità e 4 metodi di misurazione.

RIPRESA DI VIDEO CON AF

Se si utilizza la funzione **AFs**, la messa a fuoco viene effettuata secondo necessità. Se si utilizzano le funzioni **AFc**, viene messa continuamente a fuoco l'area nel campo di misura AF.

- Regolare la ghiera di regolazione della modalità di messa a fuoco sulla posizione desiderata
- Avviare la ripresa
- Controllo dell'autofocus (vedi pag. 157)

RIPRESA DI VIDEO CON MF

La messa a fuoco avviene manualmente agendo sulla ghiera di messa a fuoco.

- Regolare la ghiera di regolazione della modalità di messa a fuoco sulla posizione desiderata
- Mettere a fuoco con la ghiera di messa a fuoco

MODALITÀ AUTOFOCUS

Sono disponibili le seguenti modalità AF: **AFs**, **AFc** e **AF intelligente**. La modalità AF correntemente selezionata è visualizzata nell'interfaccia.

Impostazione di fabbrica: **AF intelligente**

- Nel menu principale, selezionare **Messa a fuoco**
- Selezionare **Modalità di messa a fuoco**
- Selezionare l'impostazione desiderata (**AF intelligente**, **AFs**, **AFc**)

AF INTELLIGENTE

Modalità adatta a tutti i soggetti. La fotocamera seleziona automaticamente AFs o AFc.

AFs (single)

Idoneo quando occorre mantenere costante la regolazione della messa a fuoco per periodi di tempo prolungati. Permette un maggiore controllo della messa a fuoco e di evitare messe a fuoco errate.

AFc (continuous)

Modalità adatta ai soggetti in movimento. La regolazione della messa a fuoco viene continuamente adattata al soggetto nel campo di misura AF. Soprattutto insieme alla funzione Touch AF, permette di regolare la messa a fuoco in modo intuitivo.

CONTROLLO DELL'AUTOFOCUS

TOUCH AF

Durante le riprese video, la funzione Touch AF permette di regolare la messa a fuoco in modo intuitivo, anche quando il soggetto principale non si muove al centro dell'immagine. Ulteriori avvertenze le trovate alle pagine 146.

- Fare tap direttamente sul punto desiderato del monitor
- La messa a fuoco avviene non appena si rilascia il dito.

MESSA A FUOCO CONTINUA

Se si utilizzano le funzioni **AFc** e **iAF**, viene messa continuamente a fuoco l'area nel campo di misura AF. Questo avviene in automatico anche senza tenere premuto il pulsante di scatto. Questo tipo di messa a fuoco è nettamente più stabile rispetto alla messa a fuoco con il pulsante di scatto e permette di evitare eventuali salti. All'occorrenza, però, si può forzare una messa a fuoco più rapida con il pulsante di scatto o Touch AF.

METODI DI MISURAZIONE DELL'AUTO-FOCUS

Per la misurazione della distanza, nella modalità AF sono disponibili metodi di misurazione diversi. La riuscita della messa a fuoco viene indicata da un campo di misura in verde, mentre quella non riuscita da un campo di misura in rosso.

Impostazione di fabbrica: **Multi-zona**



- Nel menu principale, selezionare **Messa a fuoco**
- Selezionare **Modalità AF**
- Selezionare l'impostazione desiderata
(**Multi-zona**, **Campo**, **Zona**, **Tracking**, **Occhio / Visa**)

Avvertenza

- La regolazione della messa a fuoco con l'autofocus potrebbe non riuscire:
 - se la distanza dal soggetto inquadrato è eccessiva (in modalità Macro) o insufficiente
 - se il soggetto non è sufficientemente illuminato

MULTI-ZONA

Questa misurazione rileva più campi di misura in modo completamente automatico.

CAMPO

Questi metodi di misurazione rilevano esclusivamente le aree del soggetto all'interno del rispettivo campo di misura AF. Il campo di misura è contrassegnato da un piccolo riquadro (misurazione del campo). A tale scopo è possibile spostare il campo di misura AF in un altro punto.

ZONA

Con questo metodo di misurazione vengono rilevati ritagli di soggetto con un gruppo contiguo di 5x5 campi.

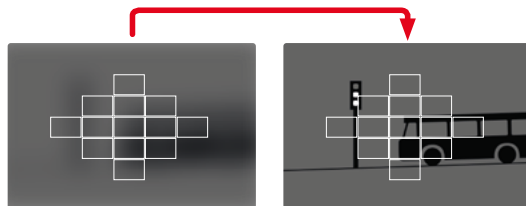

Una volta terminata la regolazione, vengono visualizzati i campi di misura con aree del soggetto a fuoco.

TRACKING

Questa variante di misurazione del campo facilita l'inquadratura dei soggetti in movimento. Dopo essere stato inquadrato una volta, il soggetto sotto il campo di misura viene continuamente messo a fuoco.

- Dirigere il campo di misura sul soggetto desiderato (ruotando la fotocamera o spostando il campo di misura)
- Sfiocare il pulsante di scatto e tenerlo premuto
 - Il soggetto viene messo a fuoco.
 - Il campo di misura "insegue" il soggetto memorizzato e questo viene continuamente messo a fuoco.

Avvertenza

- Questo metodo di misurazione mette a fuoco continuamente, anche se è stata impostata la modalità AF AFs.

RICONOSCIMENTO POSTURALE (OCCHIO/VISO)

Con questo metodo di misurazione, la fotocamera riconosce automaticamente i volti presenti nell'immagine. I primi piani catturati alla distanza più breve vengono messi a fuoco automaticamente. Se non viene riconosciuto alcun viso, viene utilizzata la misurazione del campo.

Se il riconoscimento facciale riconosce un occhio, questo viene messo a fuoco. Se vengono riconosciuti più occhi, si può scegliere l'occhio da mettere a fuoco. L'occhio attualmente selezionato viene evidenziato. Se nell'immagine c'è più di un viso, inoltre, si può selezionare il viso desiderato con facilità.

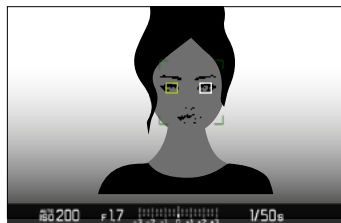

Passaggio da un viso all'altro e/o da un occhio all'altro

- Premere il pulsante di selezione nella direzione desiderata

IMPOSTAZIONE RAPIDA DI AF

L'impostazione rapida di AF permette di modificare velocemente le dimensioni del campo di misura per alcuni metodi di misurazione AF.

Durante l'impostazione, la schermata del monitor resta costantemente visibile.

RICHIAMO DELLA FUNZIONE DI IMPOSTAZIONE RAPIDA DI AF

- Fare tap sul monitor e tenere premuto
 - Tutti gli indicatori ausiliari scompaiono.
 - Se è stato impostato il metodo di misurazione **Campo/Zona/Riconoscimento delle persone/Riconoscimento delle persone e degli animali**, su due angoli del campo di misura compaiono triangoli di colore rosso.



MODIFICA DELLE DIMENSIONI DEL CAMPO DI MISURA AF

(solo **Campo/Zona/Riconoscimento delle persone/Riconoscimento delle persone e degli animali**)

- Ruotare la ghiera di selezione
oppure
- Avvicinare/separare
 - Le dimensioni del campo di misura AF possono essere modificate in 3 livelli.

LUCE AUSILIARIA AF

Nella modalità video, la luce ausiliaria AF non è attivata.

CONFERMA ACUSTICA DI AF

Nella modalità AF, la misurazione della distanza può essere segnalata impostando un segnale acustico di conferma (vedi pag. 63).

Avvertenza

- Questa funzione non è disponibile durante una ripresa in corso.

SPOSTAMENTO DEL CAMPO DI MISURA AF

Tutti i metodi di misurazione AF permettono di spostare il campo di misura AF prima della messa a fuoco. Anche la messa a fuoco continua durante la registrazione (con **AFc**) segue il campo di misura AF.

→ Premere il pulsante di selezione nella direzione desiderata

oppure

→ Fare tap sul punto desiderato del monitor (se è attivata la funzione Touch AF)

Avvertenze

- Il campo di misura resta nell'ultima posizione utilizzata per questo metodo di misurazione AF anche cambiando il metodo di misurazione AF o spegnendo la fotocamera.
- Abbinando il metodo di misurazione dell'esposizione **Spot** ai metodi di misurazione AF **Spot**, **Campo** e **Zona** si accoppiano i campi di misura. La misurazione dell'esposizione, quindi, avverrà nel punto prestabilito dal campo di misura AF, anche se questo venisse spostato.

MESSA A FUOCO MANUALE (MF)

Con determinati soggetti e situazioni può risultare utile regolare manualmente la messa a fuoco anziché utilizzare l'autofocus.

- quando è necessaria la stessa impostazione per più riprese
- nel caso in cui risultasse difficile salvare i valori misurati
- se, nelle riprese panoramiche, l'impostazione deve essere mantenuta su infinito
- quando le condizioni di luce sfavorevoli, ossia molto scure, non permettono l'uso della modalità AF o lo permettono solo con tempi più lenti

→ Regolare la ghiera di regolazione della modalità di messa a fuoco su **MF**

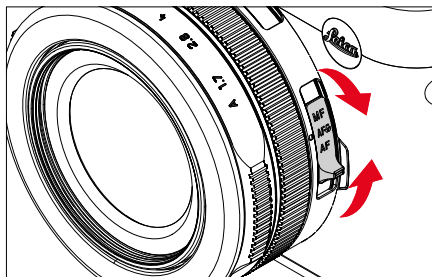

→ Ruotare la ghiera di messa a fuoco finché il soggetto desiderato non comparirà a fuoco

FUNZIONI AUSILIARIE MF

Per la misurazione manuale della distanza sono disponibili le seguenti funzioni ausiliarie.

FOCUS PEAKING

Con questa funzione ausiliaria, i bordi delle aree del soggetto messe a fuoco vengono evidenziati da un colore. Il colore può essere impostato a propria scelta. Anche la sensibilità si può regolare. Per l'impostazione, vedi pag. 149.

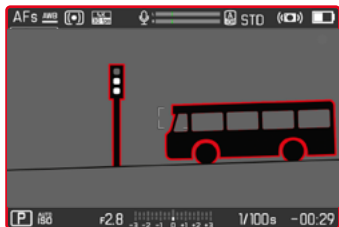

- Nel menu principale, selezionare **Messa a fuoco**
- Selezionare **Assistente di MF**
- Selezionare **Focus Peaking**
- Selezionare l'impostazione desiderata (**Off**, **Rosso**, **Verde**, **Blu**, **Bianco**)
- Scelta di un'inquadratura
- Ruotare la ghiera di messa a fuoco in modo da evidenziare le aree del soggetto desiderate

Avvertenza

- L'identificazione delle aree del soggetto messe a fuoco si basa sul contrasto del soggetto, ossia sulle differenze tra aree chiare e aree scure. Ciò comporta che, sebbene non siano a fuoco, potrebbero essere evidenziate erroneamente anche aree del soggetto fortemente contrastate.

INGRANDIMENTO NELLA MODALITÀ MF

Quanto più grandi sono i dettagli del soggetto, tanto più facile è determinarne la nitidezza e tanto più precisa diventa anche la messa a fuoco.

Questa funzione può essere attivata automaticamente con la messa a fuoco manuale oppure essere richiamata separatamente.

RICHIAMO CON LA GHIERA DI MESSA A FUOCO

Ruotando la ghiera di messa a fuoco viene visualizzata automaticamente un'inquadratura ingrandita.

- Nel menu principale, selezionare **Messa a fuoco**
- Selezionare **Assistente di MF**
- Selezionare **Ingrand. autom.**
- Selezionare **On**
- Ruotare la ghiera di messa a fuoco
 - Comparire un'inquadratura ingrandita. La sua posizione dipende dalla posizione del campo di misura AF.
 - Il rettangolo all'interno della cornice, a destra, indica l'ingrandimento corrente nonché la posizione dell'inquadratura visualizzata.

Regolazione del livello di ingrandimento

- Premere il pulsante centrale
 - L'inquadratura passa da un livello di ingrandimento all'altro.

Spostamento della posizione dell'inquadratura

- Premere il pulsante di selezione nella direzione desiderata

Disattivazione dell'ingrandimento

- Sfiore il pulsante di scatto

Avvertenze

- L'ingrandimento viene annullato automaticamente circa 5 s dopo aver ruotato la ghiera di messa a fuoco per l'ultima volta.
- Il livello di ingrandimento utilizzato per ultimo resta invariato anche la volta successiva.

FUNZIONE MACRO

Con la ghiera di regolazione macro è possibile commutare rapidamente il campo di lavoro per la regolazione della messa a fuoco dal range di distanze normale (da 30 cm a infinito) sul range macro (da 17 cm a 30 cm). In entrambi i range sono consentite entrambe le modalità AF e MF.

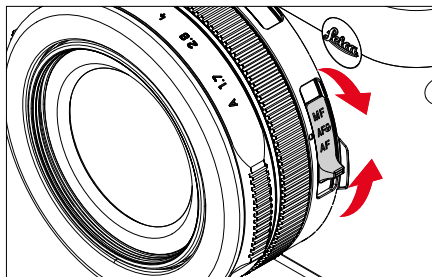

- Regolare la ghiera di regolazione della modalità di messa a fuoco su **AF** 

SENSIBILITÀ ISO

L'impostazione ISO è compresa in un intervallo da ISO 100 a ISO 25000, consentendo così una regolazione precisa per ogni diversa situazione.

Con la regolazione automatica della sensibilità ISO, la regolazione manuale dell'esposizione permette di scegliere più liberamente la combinazione di tempi di posa/diaframma desiderata. Nell'ambito della regolazione automatica è possibile stabilire priorità, ad esempio, per motivi di composizione fotografica.

Impostazione di fabbrica: **Auto ISO**

VALORI ISO FISSI

Si possono impostare valori compresi tra ISO 100 e ISO 25 000. L'impostazione ISO manuale avviene inizialmente a incrementi EV interi.

→ Nel menu principale, selezionare **ISO**

→ Selezionare il valore desiderato

Avvertenza

- Soprattutto con valori ISO elevati e una successiva elaborazione dell'immagine, in particolare in aree del soggetto piuttosto grandi e con luminosità uniformi, possono comparire rumore, strisce verticali e orizzontali.

IMPOSTAZIONE AUTOMATICA

La fotocamera adatta automaticamente la sensibilità alla luminosità esterna o ai valori dei tempi di posa/apertura del diaframma preimpostati. Insieme alla priorità di diaframma, estende il campo del controllo automatico dell'esposizione. Il controllo automatico della sensibilità ISO avviene a incrementi di 1/3 EV.

→ Nel menu principale, selezionare **ISO**

→ Selezionare **Auto ISO**

LIMITAZIONE DEGLI INTERVALLI DI IMPOSTAZIONE

Per limitare l'intervallo dell'impostazione automatica, si può impostare un valore ISO massimo (**Valore ISO massimo**).

Oltre a questo, si può impostare anche un tempo di esposizione massimo. Per queste operazioni sono disponibili l'impostazione automatica nonché tempi di posa massimi fissi compresi tra **1/30** s e **1/2000** s.

LIMITAZIONE DEL VALORE ISO

Sono disponibili tutti i valori a partire da ISO 200.

Impostazione di fabbrica: **6400**

→ Nel menu principale, selezionare **Impostazioni auto ISO**

→ Selezionare **Valore ISO massimo**

→ Selezionare il valore desiderato

BILANCIAMENTO DEL BIANCO

Il bilanciamento del bianco assicura una riproduzione neutra del colore in qualsiasi condizione di luce. A tale scopo, la fotocamera dovrà essere precedentemente tarata sul colore della luce che deve essere riprodotto come bianco.





Si può procedere in quattro modi:

- controllo automatico
 - impostazioni predefinite fisse
 - regolazione manuale mediante misurazione
 - impostazione diretta della temperatura del colore
- Impostazione di fabbrica: **Auto**



CONTROLLO AUTOMATICO/ IMPOSTAZIONI FISSE

- **Auto**: per il controllo automatico, che nella maggior parte delle situazioni restituisce risultati neutri
- Varie impostazioni predefinite fisse per le sorgenti luminose più frequenti:

	Soleggiato	Per fotografare all'aperto con il sole
	Cielo nuvoloso	Per fotografare all'aperto con cielo nuvoloso
	Ombra	Per fotografare all'aperto con il soggetto principale in ombra
	Incandescenza	Per fotografare in interno con luce (prevalentemente) da lampade a incandescenza
	Flash	Per fotografare con il flash

- Nel menu principale, selezionare **Bilanciamento del bianco**
- Selezionare l'impostazione desiderata

REGOLAZIONE MANUALE MEDIANTE MISURAZIONE

Cartoncino grigio

Questa variante di misura include tutte le tonalità cromatiche nel campo di misura e ne calcola una scala dei grigi media.

→ Nel menu principale, selezionare **Bilanciamento del bianco**

→ Selezionare  **Grigio medio**

- Sul monitor compare:
 - l'immagine sulla base del bilanciamento automatico del bianco
 - un riquadro al centro dell'immagine

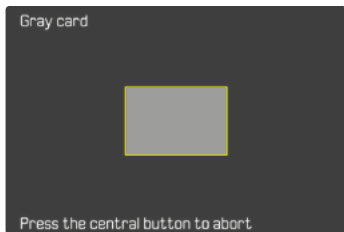

→ Puntare il campo di misura su una superficie bianca o neutra

- La schermata del monitor cambia in dinamica a causa della superficie di riferimento nel riquadro.

Esecuzione della misurazione

→ Scatto

- La misurazione viene eseguita.

Annullamento della misurazione

→ Premere il pulsante centrale

Avvertenza

- Il valore determinato con la procedura sopra descritta resta memorizzato, ossia verrà utilizzato per tutti gli scatti seguenti finché non si effettua una nuova misurazione o si seleziona una delle altre impostazioni per il bilanciamento del bianco.

IMPOSTAZIONE DIRETTA DELLA TEMPERATURA DEL COLORE

Si possono impostare direttamente valori compresi tra 2500 e 10000 K (gradi Kelvin). La gamma disponibile, quindi, risulta molto ampia e, coprendo praticamente pressoché tutte le temperature di colore possibili, consente di adattare la riproduzione del colore con estrema precisione al colore della luce presente e alle proprie esigenze personali.

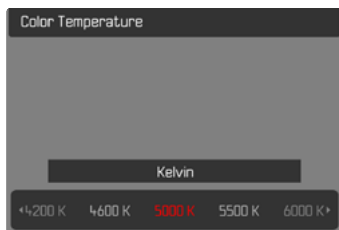



- Nel menu principale, selezionare **Bilanciamento del bianco**
- Selezionare **Temperatura colore**
- Selezionare il valore desiderato

METODI DI MISURAZIONE DELL'ESPOSIZIONE

Sono disponibili i seguenti metodi di misurazione dell'esposizione.

Impostazione di fabbrica: **Multi-zona**

-  Spot
-  Prevalenza al centro
-  Multi-zona

- Nel menu principale, selezionare **Misurazione esposizione**
- Selezionare il metodo di misurazione desiderato (**Spot**, **Prevalenza al centro**, **Multi-zona**)
 - Il metodo di misurazione impostato viene visualizzato nell'intestazione della schermata del monitor.

Nella misurazione spot è possibile spostare il campo di misura:

- Premere il pulsante di selezione nella direzione desiderata

Avvertenza

- Le informazioni riguardanti l'esposizione (valore ISO, diaframma, tempo di posa e esposimetro con scala di compensazione dell'esposizione) permettono di stabilire più agevolmente le impostazioni necessarie per un'esposizione corretta.

SPOT

Questo metodo di misurazione si concentra esclusivamente su un'area molto ridotta al centro dell'immagine. Abbinando il metodo di misurazione dell'esposizione **Spot** ai metodi di misurazione AF **Spot** e **Campo** si accoppiano i campi di misura. La misurazione dell'esposizione, quindi, avverrà nel punto prestabilito dal campo di misura AF, anche se questo venisse spostato.

PREVALENZA AL CENTRO

Questo metodo considera l'intera immagine. Le aree del soggetto ubicate al centro sono nettamente più determinanti per il calcolo del valore di esposizione rispetto alle aree marginali.

MULTI-ZONA

Questo metodo di misurazione si basa sull'acquisizione di vari valori misurati. Questi ultimi vengono calcolati in un algoritmo in base alla situazione e determinano un valore di esposizione armonizzato per una riproduzione adeguata del soggetto principale.

MODALITÀ DI ESPOSIZIONE

Sono disponibili quattro modalità video:

- Programma automatico (**P**)
- Priorità di diaframma (**A**)
- Priorità di tempo (**S**)
- Regolazione manuale (**M**)

Queste quattro modalità "classiche" vengono richiamate impostando idoneamente la ghiera del tempo di posa e la ghiera del diaframma. Premessa per l'utilizzo di **P**, **A**, **S** e **M** è la corrispondente impostazione della voce di menu **Modalità Scene** (vedi pag. 169). La voce di menu **deve** essere impostata su **P-A-S-M**. Se, invece, è impostata la modalità completamente automatica **AUTO**, questa avrà la precedenza sulle impostazioni effettuate con i comandi fisici. La ghiera del tempo di posa e la ghiera del diaframma, quindi, sono prive di funzioni.

Avvertenza

- Per tutte le modalità di esposizione vale quanto segue: i tempi di posa regolabili o disponibili per l'impostazione automatica dipendono dal frame rate selezionato (**Formato / Risoluzione video**, vedi pag. 136).

SELEZIONE DELLA MODALITÀ

Le quattro modalità disponibili vengono attivate automaticamente con le seguenti impostazioni combinate:

	Impostazione sulla ghiera del tempo di posa	Impostazione sulla ghiera del diaframma
P	A	A
A	A	regolazione manuale (non A)
S	regolazione manuale (non A)	A
M	regolazione manuale (non A)	regolazione manuale (non A)

- Nel menu principale, selezionare **Modalità Scene**
- Selezionare **P-A-S-M**
- Regolare la ghiera del tempo di posa sulla posizione corrispondente
- Regolare la ghiera del diaframma sulla posizione corrispondente

REGOLAZIONE COMPLETAMENTE AUTOMATICA DELL'ESPOSIZIONE - P

PROGRAMMA AUTOMATICO - P

Il programma automatico viene utilizzato per fotografare in modo rapido e completamente automatico. L'esposizione viene controllata dall'impostazione automatica di tempo di posa e diaframma.

- Nel menu principale, selezionare **Modalità Scene**
 - Selezionare **P-A-S-M**
 - Regolare la ghiera del tempo di posa su **A**
 - Regolare la ghiera del diaframma su **A**
 - Sfiare il pulsante di scatto e tenerlo premuto
 - In basso sullo schermo sono visualizzate le informazioni riguardanti l'esposizione. Queste comprendono la coppia di valori impostata automaticamente dalla regolazione del diaframma e dal tempo di posa.
 - Tutti gli altri indicatori eventualmente visibili delle barre delle informazioni restano nascosti.
 - Scatto
- oppure
- Adeguare la coppia di valori impostata automaticamente (Cambio programma)

MODIFICA DELLE COMBINAZIONI TEMPO DI POSA-DIAFRAMMA (SHIFT) PREDEFINITE

La modifica dei valori predefiniti con la funzione Shift unisce la sicurezza e la rapidità di un controllo dell'esposizione completamente automatico alla possibilità di intervenire in qualsiasi momento sulla combinazione tempo/diaframma selezionata dalla fotocamera per soddisfare le proprie esigenze creative. L'esposizione complessiva, ovvero la luminosità dell'immagine, rimane invariata. I tempi di posa più brevi sono adatti, ad esempio, per la fotografia sportiva, mentre quelli più lunghi apportano una maggiore profondità di campo, ad esempio per la fotografia paesaggistica.

- Ruotare la ghiera di selezione verso sinistra/destra (destra = profondità di campo maggiore con tempi di posa più lunghi, sinistra = tempi di posa più brevi con una profondità di campo minore)
 - Le coppie di valori modificate sono contrassegnate da un asterisco accanto a .

Avvertenza

- Per garantire un'esposizione corretta il campo di spostamento è limitato.

REGOLAZIONE SEMIAUTOMATICA DELL'ESPOSIZIONE - A/S

PRIORITÀ DI DIAFRAMMA - A

La priorità di diaframma regola automaticamente l'esposizione in base all'apertura di diaframma impostata manualmente. Pertanto, è indicato soprattutto per riprese video in cui la profondità di campo costituisca un elemento determinante nella composizione dell'immagine.

Impostando uno stop di diaframma corrispondentemente piccolo è possibile ridurre l'area della profondità di campo. In tal modo, l'area a fuoco risulta nettamente più enfatizzata rispetto allo sfondo non a fuoco. Con uno stop di diaframma più grande, invece, è possibile ingrandire l'area della profondità di campo. Ciò risulta utile quando occorre riprodurre nitidamente ogni dettaglio, dal primo piano allo sfondo.

La regolazione selezionata per il diaframma viene mantenuta costante per tutta la durata della ripresa.

- Nel menu principale, selezionare **Modalità Scene**
- Selezionare **P-A-S-M**
- Regolare la ghiera del tempo di posa su **A**
- Impostare lo stop di diaframma desiderato
- Avviare la ripresa

PRIORITÀ DI TEMPO - S

La funzione priorità di tempo regola automaticamente l'esposizione in base all'impostazione manuale del tempo di posa. Il tempo di posa selezionato viene mantenuto costante per tutta la durata della ripresa.

- Nel menu principale, selezionare **Modalità Scene**
- Selezionare **P-A-S-M**
- Regolare la ghiera del diaframma su **A**
- Impostare il tempo di posa desiderato
 - con la ghiera del tempo di posa: a incrementi interi
 - con la ghiera di selezione: regolazione di precisione a incrementi di 1/3
- Avviare la ripresa

Avvertenza

- La regolazione di precisione può essere effettuata nella schermata di stato. A seconda della funzione assegnata alla ghiera di selezione (vedi pag. 55), questa è l'unica possibilità.

REGOLAZIONE MANUALE DELL'ESPOSIZIONE - M

La regolazione manuale del tempo di posa e del diaframma è utile:

- per mantenere costanti le regolazioni dell'esposizione tra una ripresa e un'altra
- per mantenere costanti le regolazioni dell'esposizione durante la ripresa, soprattutto con valori ISO fissi
- Nel menu principale, selezionare **Modalità Scene**
- Selezionare **P-A-S-M**
- Regolare manualmente l'esposizione desiderata (con la ghiera del tempo di posa e la ghiera del diaframma dell'obiettivo)
 - La compensazione dell'esposizione avviene tramite la scala dell'esposimetro.
- Avviare la ripresa

Indicatori dell'esposimetro:

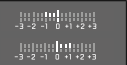
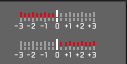
	Esposizione corretta
	Sottoesposizione o sovraesposizione per la misura indicata
	Sottoesposizione o sovraesposizione per una misura superiore a 3 EV

Avvertenza

- La ghiera del tempo di posa deve innestarsi su uno dei tempi di posa incisi.

REGOLAZIONE DEI TEMPI DI POSA

L'impostazione del tempo di posa avviene in due passaggi.

1. con la ghiera del tempo di posa: a incrementi interi
2. con la ghiera di selezione: regolazione di precisione a incrementi di $1/3$

ESEMPI DI REGOLAZIONE DI PRECISIONE DEL TEMPO DI POSA

- Tempo di posa impostato $1/125$ s + ruotare la ghiera di selezione di una posizione verso sinistra = $1/100$ s
- Tempo di posa impostato $1/500$ s + ruotare la ghiera di selezione di due posizioni verso destra = $1/640$ s

Avvertenze

- La regolazione di precisione può essere effettuata nella schermata di stato. A seconda della funzione assegnata alla ghiera di selezione (vedi pag. 55), questa è l'unica possibilità.
- Il tempo di posa massimo selezionabile è limitato dal frame rate impostato (**Risoluzione video**).

COMPENSAZIONE DELL'ESPOSIZIONE

Gli esposimetri sono tarati su una scala dei grigi media corrispondente alla luminosità di un normale soggetto fotografico. Se il dettaglio del soggetto da fotografare non soddisfa queste caratteristiche, l'esposizione viene opportunamente compensata.

La compensazione dell'esposizione si rivela particolarmente utile in alcuni casi, ad esempio quando, per determinati motivi, si desidera intenzionalmente un'esposizione leggermente più scarsa o più abbondante per una serie di scatti: A differenza del salvataggio dei valori misurati, la compensazione dell'esposizione rimane attiva fino a quando non viene resettata.

Si possono impostare valori di compensazione dell'esposizione nell'intervallo ± 3 EV a incrementi di $1/3$ EV (EV: Exposure Value = valore di esposizione).

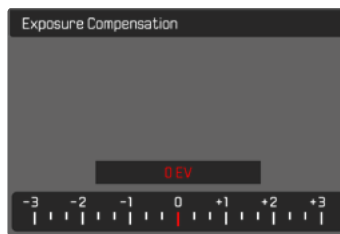

- A** Valore di correzione impostato (tacche su 0 = disattivato)

Tramite la ghiera di selezione

- Nel menu principale, selezionare **Ghiera di selezione**
- Selezionare **Compensazione esposizione**
- Impostare il valore desiderato con la ghiera di selezione

Tramite i comandi a menu

- Nel menu principale, selezionare **Compensazione esposizione**
 - Sul monitor appare un sottomenu a forma di scala.
- Impostare il valore desiderato sulla scala
 - Il valore impostato verrà visualizzato sulla scala.

Avvertenze

- Durante la regolazione è possibile osservare l'effetto sulla schermata del monitor che diventa più scura o più chiara.
- Per le correzioni impostate, indipendentemente dalla modalità di inserimento iniziale, vale quanto segue: Rimangono attive fintanto che non vengono reimpostate manualmente su **0**, cioè anche quando la fotocamera venisse eventualmente spenta e riaccesa.
- La compensazione dell'esposizione impostata viene indicata da una tacca sulla scala di compensazione dell'esposizione nel piè di pagina.

TIPOLOGIE DI RIPRESA SPECIALI

RIPRESA VIDEO COMPLETAMENTE AUTOMATICA

Nella modalità video completamente automatica, l'esposizione è controllata dalla fotocamera propria come per le riprese con il programma automatico (P). Anche tutti gli altri fattori importanti per l'esposizione, come i valori ISO e la misurazione dell'esposizione, saranno controllati in automatico.

- Nel menu principale, selezionare **Modalità Scene**
- Selezionare **AUTO**

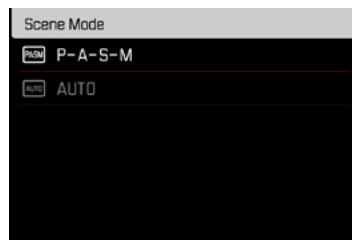

Avvertenze

- Il programma selezionato resta attivato finché non ne verrà selezionato un altro, anche dopo lo spegnimento della fotocamera.
- Cambiando la modalità (Foto/Video), la voce di menu Modalità Scene viene reimpostata su **P-A-S-M**.
- La funzione Cambio programma e alcune voci di menu non sono disponibili.
- La ghiera del tempo di posa e la ghiera del diaframma sono prive di funzioni.

MODALITÀ DI RIPRODUZIONE (VIDEO)

La modalità di riproduzione permette di visualizzare e gestire le riprese salvate in memoria. Sia la commutazione tra modalità di ripresa e modalità di riproduzione, sia la maggior parte delle operazioni possono essere effettuate, a scelta, tramite i comandi a sfioramento o i comandi fisici. Per maggiori informazioni sui comandi a sfioramento disponibili, vedi pag. 41.

Avvertenze

- Nella modalità di riproduzione, le immagini non vengono ruotate automaticamente per poter sfruttare l'intera grandezza del monitor per la visualizzazione.
- Potrebbe non essere possibile riprodurre file che non sono stati registrati con questa fotocamera.
- In alcuni casi, la schermata del monitor potrebbe non avere la qualità abituale o il monitor potrebbe rimanere nero e mostrare solo il nome del file.
- In qualsiasi momento è possibile passare dalla modalità di riproduzione alla modalità di ripresa sfiorando il pulsante di scatto.
- Le riprese video non possono essere ingrandite.

ELEMENTI DI COMANDO NELLA MODALITÀ DI RIPRODUZIONE

ELEMENTI DI COMANDO SULLA FOTOCAMERA

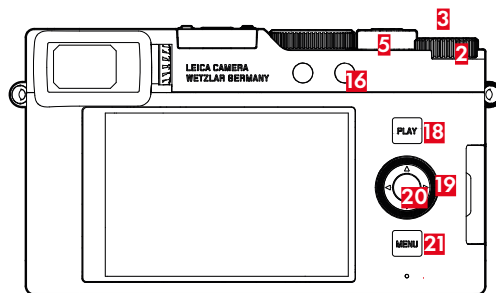

- | | | | |
|-----------|------------------------------|-----------|-----------------------|
| 2 | Ghiera di selezione | 20 | Pulsante centrale |
| 3 | Pulsante ghiera di selezione | 19 | Pulsante di selezione |
| 16 | Pulsante funzione | 21 | Pulsante MENU |
| 18 | Pulsante PLAY | 5 | Leva dello zoom |

ACCESSO DIRETTO NELLA MODALITÀ DI RIPRODUZIONE

I pulsanti funzione possono essere personalizzati anche nella modalità di riproduzione.

Nell'impostazione di fabbrica, ai pulsanti funzione sono allocate le seguenti funzioni.

Pulsante	Funzione
Pulsante ghiera di selezione	Ingrandimento
Pulsante funzione 16	Elimina singolarmente
Pulsante ghiera di selezione 3	Aggiunta di riprese ai preferiti (Classifica)
Pulsante centrale	Commuta Info Profili

Le descrizioni riportate nei paragrafi successivi presuppongono l'impostazione di fabbrica.

Avvertenza

- La funzione assegnata è indipendente rappresentazione del momento, di conseguenza, la panoramica di eliminazione può essere richiamata direttamente anche, ad esempio, nella rappresentazione a schermo intero.
- La funzione assegnata non è disponibile quando il pulsante funzione controlla un elemento di comando nel monitor (ad esempio, nella schermata di eliminazione).

ELEMENTI DI COMANDO SUL MONITOR

Gli elementi di comando sul monitor possono essere utilizzati intuitivamente tramite sfioramento. Tuttavia, spesso possono essere selezionati anche con uno dei tre pulsanti a destra accanto al monitor. Se compaiono nell'intestazione, il simbolo accanto all'elemento di comando indica il pulsante corrispondente. Se compaiono sul bordo del monitor, sono posizionati direttamente accanto al pulsante corrispondente.

L'icona Indietro, ad esempio,  può essere selezionata in due modi:

- Fare tap direttamente sull'icona Indietro
- Premendo il pulsante corrispondente (pulsante più in alto = pulsante **PLAY**)

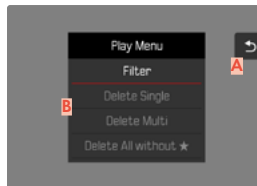

A Elemento di comando "Indietro"

B Elemento di comando "Elimina"

AVVIO/CHIUSURA DELLA MODALITÀ DI RIPRODUZIONE

Tramite i comandi a sfioramento

→ Scorrere il dito verso l'alto/il basso

Scatto

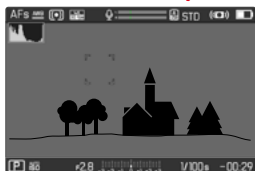

Riproduzione

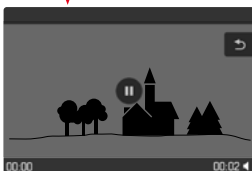

Tramite i comandi fisici

→ Premere il pulsante **PLAY**

- Sul monitor appare l'ultima registrazione effettuata.
- Se sulla scheda di memoria in uso non è presente nessun file (visualizzabile), compare il messaggio **Nessuna immagine valida da riprodurre.**
- A seconda della visualizzazione corrente, il pulsante **PLAY** svolge diverse funzioni:

Situazione iniziale	Dopo avere premuto il pulsante PLAY
Visualizzazione a tutto schermo di un'immagine	Modalità di ripresa
Visualizzazione di più immagini piccole	Visualizzazione a tutto schermo dell'immagine

SELEZIONE/NAVIGAZIONE TRA LE IMMAGINI

Le immagini sono disposte in una fila orizzontale immaginaria, o serie di immagini. Le immagini sono ordinate rigorosamente in ordine cronologico. Se, sfogliando, si raggiunge la fine di una serie di immagini, verrà visualizzata l'altra fine. In questo modo si possono raggiungere tutte le immagini in entrambe le direzioni.

SINGOLO

Tramite i comandi a sfioramento

→ Scorrere il dito verso sinistra/destra



Tramite i comandi fisici

→ Premere il pulsante di selezione a sinistra/a destra o girare la ghiera di selezione

CONTINUATO

- Scorrere il dito verso sinistra/destra e tenere il dito sul bordo dello schermo
 - Le seguenti riprese scorrono uniformemente.

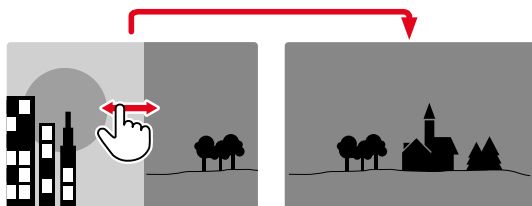

SCHEMATE INFORMAZIONI NELLA MODALITÀ DI RIPRODUZIONE

Le riprese video vengono sempre visualizzate con l'intestazione e il piè di pagina nonché **PLAY ▶**. Non vengono visualizzati altri indicatori ausiliari.



Durante la riproduzione di una videoregistrazione restano nascoste tutte le informazioni.

VISUALIZZAZIONE DI PIÙ IMMAGINI IN CONTEMPORANEA

Per una maggiore trasparenza o trovare più facilmente l'immagine desiderata è possibile visualizzare contemporaneamente più miniature in una panoramica generale. Sono disponibili panoramiche generali da 12 e 30 immagini.

PANORAMICA GENERALE

Tramite i comandi a sfioramento

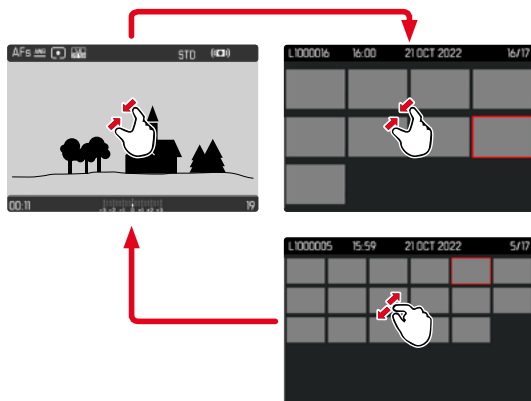

→ Avvicinare

- La schermata passa dalla visualizzazione di 12 immagini, dopodiché a quella da 30.

Per accedere ad altre immagini

→ Scorrere il dito verso l'alto/il basso

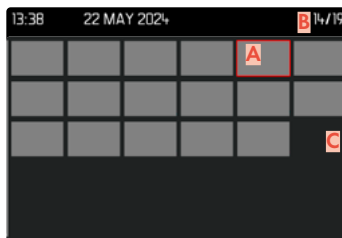
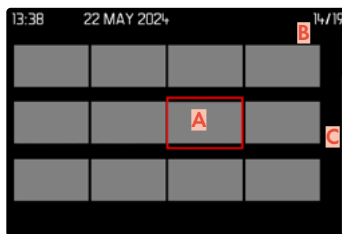

- A** Immagine attualmente selezionata
- B** Numero dell'immagine attualmente selezionata
- C** Barra di scorrimento

L'immagine attualmente selezionata è evidenziata da una cornice rossa e può essere selezionata per l'osservazione.

Per navigare tra le immagini

→ Premere il pulsante di selezione nella direzione desiderata

Per visualizzare l'immagine a grandezza normale

Tramite i comandi a sfioramento

→ Fare tap sull'immagine desiderata

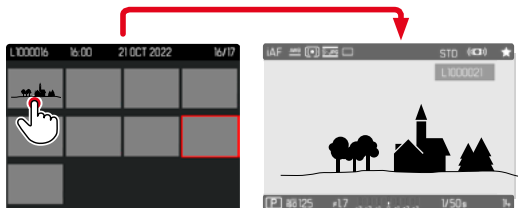

Tramite i comandi fisici

- Ruotare la leva dello zoom verso destra oppure
- Premere il pulsante centrale

MARCATURA/CLASSIFICAZIONE DELLE IMMAGINI

Si può marcare qualsiasi immagine come preferita, ad esempio per ritrovarla più rapidamente o facilitare la successiva eliminazione di più immagini. La marcatura è possibile sia nella visualizzazione normale che nelle panoramiche generali.

Per marcare un'immagine

- Premere il pulsante ghiera di selezione
 - L'immagine sarà evidenziata da .
 - Nell'osservazione a grandezza normale, l'icona compare completamente a destra nell'intestazione, mentre nella panoramica generale compare in alto a sinistra sulle miniature.

Per rimuovere la marcatura

- Premere il pulsante ghiera di selezione
 - La marcatura  scompare.

ELIMINAZIONE DI IMMAGINI

Per eliminare immagini si può procedere in diversi modi:

- eliminazione di singole immagini
- eliminazione di più immagini
- eliminazione di tutte le immagini non contrassegnate/non classificate

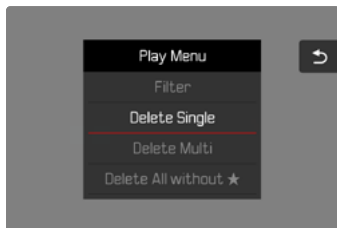

Importante

- Una volta eliminate, le immagini non potranno più essere richiamate.

ELIMINAZIONE DI SINGOLE IMMAGINI

→ Premere il pulsante funzione **(16)**

- Viene visualizzata la schermata di eliminazione.

oppure

→ Premere il pulsante **MENU**

→ Nel menu di riproduzione, selezionare **Elimina singolarmente**

- Viene visualizzata la schermata di eliminazione.
- Durante l'eliminazione, il LED lampeggia. Per questa operazione potrebbe occorrere un po' di tempo.
- Una volta completata l'eliminazione, viene visualizzata l'immagine successiva. Se non sono state salvate altre immagini sulla scheda di memoria, compare il messaggio **Nessuna foto valida da riprodurre.**



Per annullare l'eliminazione e tornare alla modalità di riproduzione normale

- Selezionare l'icona Indietro ↩
(fare tap direttamente sull'icona oppure premere il pulsante **PLAY**)

Avvertenze

- La schermata di eliminazione può essere richiamata unicamente dalla panoramica generale premendo il pulsante **MENU**, poiché, in questo contesto, la funzione del menu di riproduzione **Eliminazione** non è disponibile.
- Anche quando la schermata di eliminazione è attiva, sono disponibili le funzioni "Navigazione" e "Ingrandimento".

ELIMINAZIONE DI PIÙ IMMAGINI

In una panoramica di eliminazione con dodici miniature è possibile selezionare più immagini per eliminarle tutte in una sola volta.

Per questo tipo di eliminazione si può procedere in due modi.

- Ruotare la leva dello zoom verso sinistra
 - Comparare la panoramica generale.
- Premere il pulsante **MENU**
- Nel menu di riproduzione, selezionare **Elimina multipli**
 - Comparare la panoramica di eliminazione.

oppure

- Premere il pulsante **MENU**
- Nel menu di riproduzione, selezionare **Elimina**
 - Viene visualizzata la schermata di eliminazione.

In questo tipo di visualizzazione si possono selezionare tutte le immagini che si desidera eliminare.

Selezione delle immagini da eliminare

- Selezionare l'immagine desiderata
- Premere il pulsante centrale

oppure

- Fare tap sull'immagine desiderata
 - Le immagini selezionate per l'eliminazione vengono contrassegnate da un'icona di eliminazione di colore rosso .

Per eliminare le immagini selezionate

- Selezionare l'icona Elimina 
(fare tap direttamente sull'icona oppure premere il pulsante centrale)
- Compare il prompt **Vuoi eliminare tutti i file selezionati?**
- Selezionare **Si**

Per annullare l'eliminazione e tornare alla modalità di riproduzione normale

- Selezionare l'icona Indietro 
(fare tap direttamente sull'icona oppure premere il pulsante **PLAY**)

ELIMINAZIONE DI IMMAGINI NON CLASSIFICATE

- Premere il pulsante **MENU**
- Nel menu di riproduzione, selezionare **Elimina tutti senza**

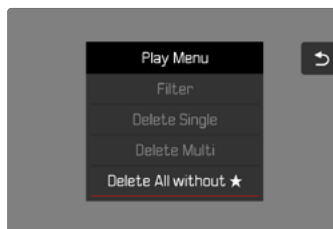

- Compare il prompt **Vuoi davvero eliminare TUTTI i file senza ?**.
- Selezionare **Si**
 - Durante l'eliminazione, il LED lampeggia. Per questa operazione potrebbe occorrere un po' di tempo. Successivamente compare l'immagine evidenziata successiva. Se non sono state salvate altre immagini sulla scheda di memoria, compare il messaggio **Nessuna foto valida da riprodurre.**

RIPRODUZIONE VIDEO

Se nella modalità di riproduzione si seleziona una ripresa video, sul monitor appare .

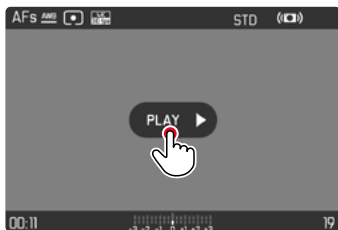

AVVIO DELLA RIPRODUZIONE

- Premere il pulsante centrale
oppure
- Fare tap su 

RICHIAMO DEGLI ELEMENTI DI COMANDO

Gli elementi di comando vengono visualizzati arrestando la riproduzione.

Tramite i comandi a sfioramento

- Fare tap su un punto qualsiasi del monitor



- 1 Chiusura della riproduzione video
- 2 Momento corrente della riproduzione
- 3 Barra di scorrimento per il controllo del volume

Tramite i comandi fisici

- Premere il pulsante centrale

Avvertenza

- Gli elementi di comando si spengono dopo circa 3 s, ma possono essere nuovamente visualizzati facendo tap sul monitor o premendo i pulsanti.

INTERRUZIONE DELLA RIPRODUZIONE

- Fare tap su un punto qualsiasi del monitor oppure
- Premere il pulsante centrale

PROSECUZIONE DELLA RIPRODUZIONE

Tramite i comandi a sfioramento

Mentre sono ancora visibili gli elementi di comando:

- Fare tap su un punto qualsiasi del monitor

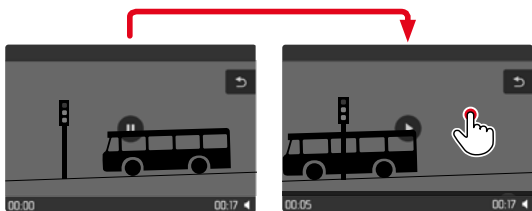

Tramite i comandi fisici

Mentre sono ancora visibili gli elementi di comando:

- Premere il pulsante centrale

FINE DELLA RIPRODUZIONE

Tramite i comandi a sfioramento

Mentre sono ancora visibili gli elementi di comando:

- Fare tap sull'icona Indietro ↶

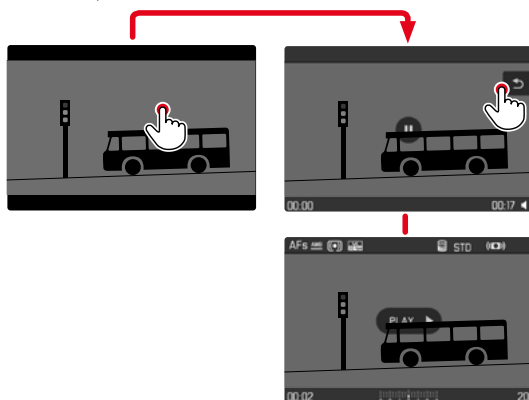

Tramite i comandi fisici

- Premere il pulsante **PLAY**

REGOLAZIONE DEL VOLUME

Tramite i comandi a sfioramento

Mentre sono ancora visibili gli elementi di comando:

- Fare tap sull'icona Volume
- Fare tap sulla posizione desiderata della barra di scorrimento per il controllo del volume

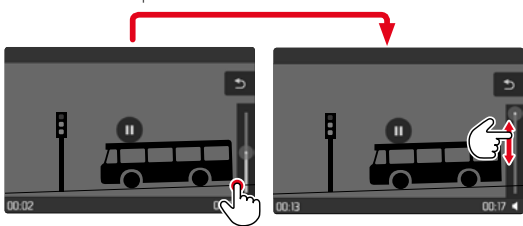

Tramite i comandi fisici

- Premere il pulsante di selezione in alto/in basso
 - Viene visualizzata la barra di scorrimento per il controllo del volume.
- Premere il pulsante di selezione alto (volume più alto) o basso (volume più basso)

Avvertenza

- Nella posizione a fondo scala della barra di scorrimento la riproduzione audio è disattivata e l'icona del volume cambia in .

ALTRE FUNZIONI

Le impostazioni descritte nel presente capitolo si applicano sia alla modalità foto sia alla modalità video. Di conseguenza saranno disponibili sia nel menu Foto che nel menu Video (si veda il capitolo "Utilizzo della fotocamera" al paragrafo "Comandi a menu"). Impostando una delle due modalità si imposta automaticamente anche l'altra nello stesso modo.

RIPRISTINO DELLE IMPOSTAZIONI DI FABBRICA

Con questa funzione è possibile resettare contemporaneamente tutte le impostazioni di menu personalizzate riportandole alle rispettive impostazioni di fabbrica. Inoltre, è possibile escludere dal reset i profili utente, le impostazioni per il Wi-Fi e il Bluetooth nonché la numerazione delle immagini separatamente.

- Nel menu principale, selezionare **Resetta fotocamera**
 - Comparire il prompt **Vuoi ripristinare le impostazioni di base?**
- Confermare il ripristino delle impostazioni di base **(Sì)**/Rifiutare **(No)**
 - Selezionando **No**, il reset verrà interrotto e ricompare il menu principale. Confermando con **Sì**, invece, seguiranno diversi prompt riguardanti altre impostazioni resettabili.
- Confermare il reset delle impostazioni Wi-Fi e Bluetooth **(Sì)**/Rifiutare **(No)**
- Confermare il reset dei profili utente **(Sì)**/Rifiutare **(No)**
- Confermare **(Sì)**/rifiutare **(No)** il reset della numerazione delle immagini
 - Comparire l'avvertenza **Riavvia la fotocamera**.
- Spegner e riaccendere la fotocamera

Avvertenze

- Dopo il reset occorre reimpostare data e ora nonché la lingua. Compaiono i prompt corrispondenti.
- Il reset della numerazione delle immagini può essere eseguito anche separatamente dalla voce di menu **Reset numerazione immagini** (vedi pag. 186).

AGGIORNAMENTI DEL FIRMWARE

Leica lavora costantemente allo sviluppo e al miglioramento dei propri prodotti. Numerose funzioni della fotocamera sono controllate unicamente dal software, quindi, le eventuali migliorie e i potenziamenti della gamma di funzioni possono essere installati sulla fotocamera anche in un secondo momento. Per l'aggiornamento, Leica vi mette a disposizione, ad intervalli di tempo irregolari, i necessari aggiornamenti del firmware, che potrete scaricare dalla nostra home page.

Qualora abbiate registrato la vostra fotocamera, Leica vi fornirà tutte le indicazioni riguardanti i nuovi aggiornamenti. Gli utenti di Leica FOTOS saranno informati automaticamente circa eventuali aggiornamenti del firmware per la loro fotocamera Leica.

Gli aggiornamenti del firmware possono essere installati in due modi diversi:

- comodamente tramite la app Leica FOTOS (vedi pag. 190)
- direttamente nel menu della fotocamera

Per sapere quale versione di firmware è installata sulla fotocamera

→ Nel menu principale, selezionare **Informazioni fotocamera**

- Accanto alla voce di menu **Firmware** viene visualizzata la versione firmware aggiornata.

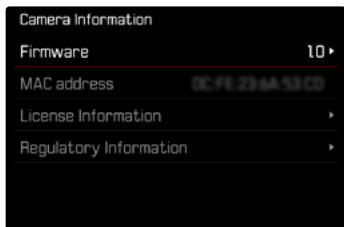

Per ulteriori informazioni circa la registrazione, gli aggiornamenti del firmware e il download degli aggiornamenti per la vostra fotocamera nonché modifiche e integrazioni alle presenti istruzioni per l'uso, potete visitare l'Area Clienti al sito web:

<https://club.leica-camera.com>

AGGIORNAMENTI DEL FIRMWARE

Interrompere un aggiornamento del firmware in corso può causare danni gravissimi e irreparabili al vostro equipaggiamento!

Durante l'aggiornamento del firmware, quindi, si dovranno osservare scrupolosamente le seguenti avvertenze:

- Non spegnere la fotocamera!
- Non rimuovere la scheda di memoria!
- Non rimuovere la batteria!

Avvertenze

- Se la batteria non è sufficientemente carica, compare un messaggio di avviso. In questo caso, ricaricare prima la batteria, quindi, ripetere la procedura descritta sopra.
- Nel sottomenu **Informazioni fotocamera** sono disponibili ulteriori contrassegni o numeri di approvazione specifici per dispositivo e paese.

PREPARATIVI

- Caricare completamente la batteria e inserirla correttamente
- Eliminare dalla scheda di memoria qualsiasi eventuale file di firmware presente
 - Si consiglia di salvare tutte le immagini presenti sulla scheda di memoria e di formattarle successivamente nella fotocamera.
(Attenzione: perdita dei dati! Durante la formattazione della scheda di memoria, tutti i dati salvati sulla scheda saranno cancellati.)
- Scaricare la versione di firmware più aggiornata
- Salvare sulla scheda di memoria
 - Il file del firmware deve essere salvato nel livello superiore della scheda di memoria (non in una sottodirectory).
- Inserire la scheda di memoria nella fotocamera
- Accendere la fotocamera

AGGIORNAMENTO DEL FIRMWARE DELLA FOTOCAMERA

- Effettuare i preparativi
- Nel menu principale, selezionare **Informazioni fotocamera**
- Selezionare **Firmware**
- Selezionare **Aggiornamento del firmware**
 - Compare un prompt con le informazioni circa l'aggiornamento.
 - Compare il prompt **Vuoi salvare i profili sulla scheda SD?**
- Selezionare **Sì/No**
 - L'aggiornamento si avvia automaticamente.
 - Durante l'operazione, il LED di stato lampeggia.
 - Terminata con successo l'operazione, compare il messaggio corrispondente con la richiesta di riavvio.
- Spegner e riaccendere la fotocamera

Avvertenza

- Dopo il riavvio occorre reimpostare data e ora nonché la lingua. Compaiono i prompt corrispondenti.
- Se l'aggiornamento avviene tramite l'app Leica FOTOS, queste impostazioni verranno applicate automaticamente.

LEICA FOTOS

La fotocamera può essere controllata a distanza con uno smartphone o un tablet. A tal fine, per prima cosa è necessario installare l'app "Leica FOTOS" sul dispositivo mobile. Leica FOTOS offre anche tante altre funzioni estremamente pratiche:

- Georeferenziazione per le immagini (vedi pag. 75)
- Trasmissione di file
- Importazione degli aggiornamenti del firmware
- Autoscatto con tempo di autoscatto liberamente selezionabile tramite comando remoto, ad esempio, per foto di gruppo

In Leica FOTOS troverete un elenco delle funzioni disponibili e diverse indicazioni per l'utilizzo. Vi preghiamo di leggere attentamente anche le avvertenze legali a pagina 7.

- Effettuare lo scan del seguente codice QR con il dispositivo mobile



oppure

- Installare la app scaricata dall'Apple App Store™/Google Play Store™

CONNESSIONE (utenti iPhone)

PRIMA CONNESSIONE AL DISPOSITIVO MOBILE

Alla prima connessione con un dispositivo mobile è necessario effettuare il pairing tra la fotocamera e il dispositivo mobile.

INFORMAZIONI SUL MENU

Se non è stato utilizzato l'assistente di connessione o si desidera connettere altri dispositivi mobili, le stesse impostazioni sono sempre disponibili alla voce di menu

Leica FOTOS.

NELLA FOTOCAMERA

- Nel menu principale, selezionare **Leica FOTOS**
- Selezionare **Pairing**

SUL DISPOSITIVO MOBILE

- Avviare Leica FOTOS
- Selezionare "Aggiungi fotocamera"
- Selezionare la fotocamera
- Selezionare "Scansione del codice QR"
- Scansione del codice QR
 - La connessione viene instaurata. Per questa operazione potrebbe occorrere un po' di tempo.
 - Se la connessione è riuscita, il LED di stato si illumina brevemente e la fotocamera visualizza il messaggio corrispondente.

Avvertenze

- Il processo di pairing può durare alcuni minuti.
- Il pairing deve essere effettuato una sola volta per ciascun dispositivo mobile. Durante il pairing, il dispositivo viene aggiunto alla lista dei dispositivi conosciuti.

CONNESSIONE A DISPOSITIVI CONOSCIUTI

NELLA FOTOCAMERA

- Nel menu principale, selezionare **Leica FOTOS**
- Selezionare **Pairing**

SUL DISPOSITIVO MOBILE

- Avviare Leica FOTOS
- Selezionare la fotocamera
- Confermare il prompt
 - La fotocamera si connette automaticamente al dispositivo mobile.

CONNESSIONE (utenti Android)

PRIMA CONNESSIONE AL DISPOSITIVO MOBILE

La connessione avviene tramite WLAN. Alla prima connessione con un dispositivo mobile è necessario effettuare il pairing tra la fotocamera e il dispositivo mobile.

INFORMAZIONI SUL MENU

Se non è stato utilizzato l'assistente di connessione o si desidera connettere altri dispositivi mobili, le stesse impostazioni sono sempre disponibili alla voce di menu **Leica FOTOS**.

NELLA FOTOCAMERA

- Nel menu principale, selezionare **Leica FOTOS**
- Selezionare **Pairing**
- Attendere finché il monitor non visualizza il codice QR

SUL DISPOSITIVO MOBILE

- Avviare Leica FOTOS
- Selezionare "Aggiungi fotocamera"
- Selezionare la fotocamera
 - La connessione viene instaurata. Per questa operazione potrebbe occorrere un po' di tempo.
 - Se la connessione è riuscita, il LED di stato si illumina brevemente e la fotocamera visualizza il messaggio corrispondente.

Avvertenze

- Il processo di pairing può durare alcuni minuti.
- Il pairing deve essere effettuato una sola volta per ciascun dispositivo mobile. Durante il pairing, il dispositivo viene aggiunto alla lista dei dispositivi conosciuti.

CONNESSIONE A DISPOSITIVI CONOSCIUTI

NELLA FOTOCAMERA

- Nel menu principale, selezionare **Leica FOTOS**
- Selezionare **Pairing**

SUL DISPOSITIVO MOBILE

- Avviare Leica FOTOS
- Selezionare la fotocamera
- Confermare il prompt
 - La fotocamera si connette automaticamente al dispositivo mobile.

AGGIORNAMENTI DEL FIRMWARE

Interrompere un aggiornamento del firmware in corso può causare danni gravissimi e irreparabili al vostro equipaggiamento!

Durante l'aggiornamento del firmware, quindi, si dovranno osservare scrupolosamente le seguenti avvertenze:

- Non spegnere la fotocamera!
- Non rimuovere la scheda di memoria!
- Non rimuovere la batteria!
- Non smontare l'obiettivo!

Leica FOTOS vi informa quando sono disponibili aggiornamenti del firmware per la vostra fotocamera Leica.

- Seguire le istruzioni nella app Leica FOTOS

Avvertenze

- Se la batteria non è sufficientemente carica, compare un messaggio di avviso. In questo caso, ricaricare prima la batteria, quindi, ripetere la procedura descritta sopra.
- In alternativa, gli aggiornamenti del firmware possono essere installati anche tramite il menu della fotocamera (vedi pag. 187).

PULIZIA/CONSERVAZIONE

Se la fotocamera rimane inutilizzata per un periodo di tempo prolungato, si raccomanda di:

- Spegnerla fotocamera
- Estrarre la scheda di memoria
- Rimuovere la batteria (dopo circa 2 mesi, ora e data inserite vengono eliminate)

CORPO MACCHINA

- Lo sporco è anche un ottimo terreno per la proliferazione di microrganismi, quindi l'equipaggiamento dovrà essere tenuto perfettamente pulito.
- Pulire la fotocamera utilizzando esclusivamente un panno morbido e asciutto. In caso di sporco resistente, passare prima un panno imbevuto con un detergente molto diluito e ripassare poi con un panno asciutto.
- In caso di spruzzi d'acqua salata sulla fotocamera, inumidire un panno morbido con acqua potabile, strizzarlo accuratamente e passarlo sulla fotocamera. A questo punto, asciugare bene la fotocamera con un panno asciutto.
- Per rimuovere macchie e impronte digitali, pulire la fotocamera con un panno pulito che non lasci peli. Le eventuali impurità più ostinate in punti difficilmente accessibili del corpo macchina dovranno essere rimosse con un pennellino. Non toccare in nessun caso le lamelle dell'otturatore.
- Conservare la fotocamera possibilmente in una custodia chiusa ed imbottita, per evitare strofinamenti e proteggerla dalla polvere.
- Conservare la fotocamera in un luogo asciutto, sufficientemente aerato e al riparo da temperature elevate e dall'umidità. Se la fotocamera viene utilizzata in ambienti umidi, prima di essere riposta nella custodia dovrà essere assolutamente privata di qualsiasi traccia di umidità.

- Per prevenire la formazione di funghi, si raccomanda di non conservare la fotocamera per lungo tempo in una borsa di pelle.
- Le borse fotografiche che si sono bagnate durante l'uso devono essere svuotate, per evitare che l'umidità e gli eventuali residui dei prodotti per la concia del cuoio danneggino l'attrezzatura.
- Tutti i cuscinetti a movimento meccanico e le superfici di scorrimento della fotocamera sono lubrificati. Per evitare la resinificazione dei punti lubrificati, la fotocamera dovrà essere azionata più volte ogni tre mesi, qualora non venga utilizzata spesso. Inoltre, è consigliabile effettuare ripetute impostazioni e utilizzare più volte anche tutti gli altri elementi di comando.
- Per prevenire la formazione di funghi, durante l'impiego dell'attrezzatura in climi tropicali caldi e umidi è consigliabile esporre l'attrezzatura il più possibile al sole e all'aria. La conservazione dell'attrezzatura in contenitori o custodie ermeticamente chiusi è consigliabile solo se si utilizza anche un agente essiccante, come, ad esempio, il silicagel.

OBIETTIVO

- Per rimuovere la polvere dalle lenti esterne degli obiettivi, di norma è più che sufficiente un pennello morbido. In presenza di sporco ostinato, le lenti possono essere pulite delicatamente con movimenti circolari dall'interno verso l'esterno con un panno morbido, pulito e assolutamente privo di corpi estranei. Per questa operazione, si consiglia di utilizzare gli appositi panni in microfibra conservati in contenitori protettivi e disponibili presso i rivenditori specializzati di materiale fotografico e ottica. Questi panni sono lavabili a temperature fino a 40°C, senza utilizzare ammorbidente, e non devono essere stirati. Non si consiglia l'utilizzo di panni per la pulizia degli

occhiali, perché contengono sostanze chimiche che potrebbero danneggiare le lenti degli obiettivi.

- Una protezione ottimale delle lenti frontali in condizioni di scatto sfavorevoli (ad esempio sabbia, spruzzi d'acqua salata) si ottiene con l'utilizzo di filtri UVA incolori. Come per ogni altro filtro, però, occorre tenere presente che, in determinate situazioni di controllo luce e forte contrasto, anche questi filtri possono provocare riflessi indesiderati.
- I copriobiettivo proteggono l'obiettivo anche da impronte digitali accidentali e dalla pioggia.
- Tutti i cuscinetti a movimento meccanico e le superfici di scorrimento dell'obiettivo sono lubrificati. Se l'obiettivo non viene utilizzato per periodi prolungati, la ghiera di messa a fuoco e la ghiera del diaframma devono essere ruotate di tanto in tanto per evitare che i punti di lubrificazione si induriscano.

MIRINO/MONITOR

- Se all'esterno o all'interno della fotocamera si è formata condensa, spegnere la fotocamera e farla riposare per circa 1 ora a temperatura ambiente. Quando la temperatura ambiente e quella della fotocamera saranno pressoché uguali, la condensa scomparirà da sola.

BATTERIA

- Le batterie agli ioni di litio devono essere conservate solo in uno stato di carica parziale, ossia non completamente scariche né completamente cariche. Lo stato di carica è indicato nella rispettiva schermata sul monitor. Se la batteria rimane inutilizzata per un periodo molto prolungato, si raccomanda di ricaricarla circa due volte l'anno per circa 15 minuti, per evitare che si scarichi completamente.

SCHEDE DI MEMORIA

- Per sicurezza, le schede di memoria dovrebbero sempre essere conservate solo nell'apposita custodia antistatica.
- Non conservare le schede di memoria in luoghi in cui potrebbero essere esposte a temperature elevate, irradiazioni solari dirette, campi magnetici o scariche elettrostatiche. In linea generale, rimuovere sempre la scheda di memoria se la fotocamera rimane inutilizzata per un periodo prolungato.
- Si consiglia di formattare di tanto in tanto la scheda di memoria, poiché la frammentazione che deriva dalla cancellazione può bloccare notevolmente la capacità delle schede.

DOMANDE FREQUENTI

Problema	Causa possibile/da controllare	Proposte di rimedio
Problemi con la batteria		
La batteria si scarica molto in fretta	La batteria è troppo fredda	Riscaldare la batteria (ad esempio nella tasca dei pantaloni) e inserirla solo subito prima della ripresa
	La batteria è surriscaldata	Lasciare raffreddare la batteria
	Luminosità del monitor o del mirino elettronico impostata su un livello troppo alto	Ridurre il livello di luminosità
	Modalità di risparmio energetico non attivata	Attivare Spegnimento automatico
	Modalità AF permanentemente in funzione	Selezionare un'altra modalità
	Connessione WLAN permanente	Disattivare il WLAN se non utilizzato
	Utilizzo permanente del monitor (ad esempio modalità Live View)	Disattivare la funzione
	La batteria è stata ricaricata varie volte	La durata utile della batteria ha raggiunto la fine Sostituire la batteria
	Tracking-AF con AFc attivato	Utilizzare AFs o MF
	Anteprima delle foto scattate (Riproduzione autom.) attivata	Disattivare la funzione
Il processo di ricarica dura a lungo	Batteria troppo fredda o surriscaldata	Caricare la batteria a temperatura ambiente
La spia di controllo della ricarica è accesa, ma la batteria non si carica	Contatti della batteria sporchi	Pulire i contatti con un panno morbido e asciutto
	La batteria è stata ricaricata varie volte	La durata utile della batteria ha raggiunto la fine Sostituire la batteria
Problemi con la fotocamera		
La fotocamera si spegne all'improvviso	La batteria è scarica	Caricare la batteria o sostituirla
Impossibile accendere la fotocamera	La batteria è scarica	Caricare la batteria o sostituirla
	La batteria è troppo fredda	Riscaldare la batteria (ad esempio nella tasca dei pantaloni)
La fotocamera si rispegne immediatamente dopo l'accensione	La batteria è scarica	Caricare la batteria o sostituirla

La fotocamera si surriscalda	Sviluppo di calore durante le riprese video ad alta risoluzione (4K) o con la funzione scatto continuo con DNG (dati non elaborati)	Non è un'anomalia di funzionamento, lasciare raffreddare la fotocamera se si surriscalda eccessivamente
La fotocamera non riconosce la scheda di memoria	La scheda di memoria non è compatibile o è difettosa	Sostituire la scheda di memoria
	La scheda di memoria non è stata formattata correttamente	Formattare la scheda di memoria nella fotocamera (Attenzione: perdita dei dati!)
Menu e indicatori		
Il mirino elettronico è scuro	Luminosità EVF impostata su un livello troppo basso	Impostare la luminosità del mirino elettronico
La schermata non è in italiano	-	Nel menu Language , selezionare l'opzione Italiano
Il mirino elettronico è scuro	Commutazione tra EVF e LCD impostata scorrettamente	Selezionare l'impostazione adatta
L'immagine nel mirino non è a fuoco		Verificare e se necessario modificare la regolazione diottrica
Il monitor è troppo scuro o troppo chiaro/difficilmente riconoscibile	Luminosità impostata scorrettamente	Impostare la luminosità del monitor
	L'angolo di osservazione è troppo ridotto	Osservare possibilmente il monitor perpendicolarmente
	Sensore di luminosità coperto	Assicurarsi che il sensore di luminosità non venga coperto
Live View si ferma all'improvviso o non si avvia	La fotocamera si surriscalda notevolmente a causa dell'elevata temperatura ambiente, modalità Live View prolungata, ripresa prolungata di video o scatti continui	Lasciare raffreddare
La luminosità nella modalità Live View non corrisponde a quella della ripresa	Le impostazioni della luminosità del monitor non hanno effetto sulle riprese	All'occorrenza, regolare le impostazioni della luminosità
	L'anteprima dell'esposizione non è attivata	Attivare la funzione
Dopo la ripresa di un'immagine, il numero degli scatti rimasti non diminuisce	L'immagine occupa poco spazio di memoria	Nessuna anomalia di funzionamento, il numero di scatti rimasti viene definito approssimativamente
Scatto		
Sul monitor/nel mirino compare un effetto neve premendo il pulsante di scatto fino al primo punto di resistenza	L'amplificazione viene aumentata per assistere la composizione fotografica quando il soggetto è poco illuminato e l'apertura del diaframma è ridotta	Nessuna anomalia di funzionamento, nessun effetto negativo sulle riprese
Il monitor/mirino si spengono troppo in fretta	Impostazioni di risparmio energetico attivate	All'occorrenza, modificare le impostazioni

La schermata scompare dopo lo scatto/il monitor diventa buio dopo lo scatto	Il flash si carica dopo avere effettuato lo scatto e il monitor resta spento	Attendere finché il flash non sarà completamente carico
Il flash non si accende	Il flash non può essere utilizzato con le impostazioni selezionate	Osservare l'elenco delle impostazioni compatibili con la funzione flash
	La batteria è scarica	Caricare la batteria o sostituirla
	Pressione del pulsante di scatto mentre il flash si sta ancora caricando	Attendere finché il flash non si sarà completamente caricato
	Funzione di otturatore elettronico selezionata	Cambiare l'impostazione
Il flash non illumina completamente il soggetto	È attivata la modalità di bracketing automatico o di scatto continuo	Cambiare l'impostazione
	Il soggetto è al di fuori della portata del flash	Portare il soggetto entro la portata del flash
Non è possibile effettuare lo scatto con la fotocamera/Pulsante di scatto disattivato/Scatto impossibile	La luce del flash viene coperta	Assicurarsi che la luce del flash non venga coperta dalle dita o da oggetti
	La scheda di memoria è esaurita	Sostituire la scheda di memoria
	La scheda di memoria non è stata formattata	Riformattare la scheda di memoria (attenzione: perdita dei dati!)
	La scheda di memoria è protetta contro la scrittura	Disattivare la protezione contro la scrittura della scheda di memoria (levetta sul lato della scheda di memoria)
	I contatti della scheda di memoria sono sporchi	Pulire i contatti con un panno morbido in cotone o lino
	La scheda di memoria è danneggiata	Sostituire la scheda di memoria
	Il sensore è surriscaldato	Lasciare raffreddare la fotocamera
	La fotocamera si è spenta automaticamente (Spegnimento automatico)	Riaccendere la fotocamera All'occorrenza, disattivare lo spegnimento automatico
	Dati immagine vengono trasferiti sulla scheda di memoria e la memoria temporanea è esaurita	Attendere
	La funzione di riduzione del rumore è in funzione (ad esempio dopo riprese notturne con un tempo di esposizione prolungato)	Attendere o disattivare la riduzione del rumore
	La batteria è scarica	Caricare la batteria o sostituirla
	La fotocamera sta elaborando una ripresa	Attendere
La numerazione delle immagini è esaurita	Si veda il capitolo "Gestione dei dati"	
L'immagine non viene messa a fuoco automaticamente	Non è attivato l'autofocus AF	Attivare AF

Nessun riconoscimento facciale/il viso non viene riconosciuto	Il viso è nascosto (occhiali da sole, cappello, capelli lunghi ecc.)	Remove gli oggetti che interferiscono con il riconoscimento
	Il viso occupa troppo poco spazio nell'immagine	Modificare la composizione fotografica
	Il viso è inclinato o orizzontale	Tenere il viso diritto
	La fotocamera viene tenuta inclinata	Tenere la fotocamera dritta
	Il viso è scarsamente illuminato	Utilizzare il flash, migliorare l'illuminazione
La fotocamera sceglie l'oggetto/ soggetto sbagliato	L'oggetto erroneamente scelto è più vicino al centro dell'immagine rispetto all'oggetto principale	Cambiare l'inquadratura o riprendere l'immagine utilizzando il salvataggio della messa a fuoco
	L'oggetto erroneamente scelto è un viso	Disattivare il riconoscimento facciale
La ripresa continuata non è possibile	La fotocamera è surriscaldata e la funzione è stata temporaneamente disattivata per proteggerla da danneggiamenti	Lasciare raffreddare la fotocamera
L'immagine sul monitor presenta rumore di fondo	Funzione di intensificazione della luce del monitor in ambienti bui	Nessuna anomalia di funzionamento, nessun effetto negativo sulle riprese
Il salvataggio delle immagini dura molto tempo	È attivata la soppressione del rumore per l'esposizione prolungata	Disattivare la funzione
	È inserita una scheda di memoria lenta	Utilizzare una scheda di memoria idonea
Non è possibile il bilanciamento del bianco manuale	Il soggetto è troppo scuro o troppo chiaro	
La fotocamera non mette a fuoco	Il soggetto desiderato è troppo vicino alla fotocamera	Selezionare la modalità Macro
	Il soggetto desiderato è troppo lontano	Disattivare la modalità Macro
	Il soggetto non è adatto all'autofocus	Utilizzare il blocco di messa a fuoco/ salvataggio della messa a fuoco oppure la messa a fuoco manuale
Campo di misura AF evidenziato in rosso quando AF è attivato, immagini sfuocate	La messa a fuoco non riesce	Ritentare la messa a fuoco
Impossibile selezionare un campo di misura AF	La ghiera di messa a fuoco non è sulla posizione AF	Regolare la ghiera di messa a fuoco sulla posizione AF
	Sono stati selezionati il controllo automatico del campo di misura o il riconoscimento facciale nella modalità AF	Selezionare un'altra impostazione
	Una delle modalità scena è attiva	Alla voce Modalità Scene , selezionare l'impostazione P-A-S-M
	Riproduzione dell'immagine attivata	Disattivare la riproduzione dell'immagine
	Fotocamera in stand-by	Premere il pulsante di scatto fino al primo punto di resistenza

La luce ausiliaria AF non si accende	La fotocamera si trova nella modalità di ripresa video	Cambiare modalità
	La funzione non è attivata	Attivare AF
Riprese video		
La ripresa video non è possibile	La fotocamera è surriscaldata e la funzione è stata temporaneamente disattivata per proteggerla da danneggiamenti	Lasciare raffreddare la fotocamera
La ripresa video si ferma da sola	Durata massima di ripresa singola raggiunta	
	La velocità di scrittura della scheda di memoria è insufficiente per la risoluzione video/compressione selezionate	Inserire un'altra scheda di memoria o modificare il metodo di salvataggio
Nella modalità video non è disponibile la funzione L-Log	Non è stato selezionato il formato a 10 bit come formato video	Nel formato video, commutare sul formato a 10 bit o su MOV
Riproduzione e gestione delle immagini		
Le immagini selezionate non possono essere eliminate	Alcune delle immagini selezionate sono protette contro la scrittura	Rimuovere la protezione contro la scrittura (con il dispositivo con cui il file è stato protetto contro la scrittura)
La numerazione dei file non inizia da 1	Sulla scheda di memoria sono già presenti altre immagini	Si veda il capitolo "Gestione dei dati"
L'impostazione di ora e data è sbagliata o manca	La fotocamera non è stata utilizzata per lungo tempo (soprattutto dopo aver tolto la batteria)	Inserire una batteria carica e reimpostare la fotocamera
I timbri data e ora sulle foto non sono corretti	L'ora è impostata scorrettamente	Impostare l'ora correttamente Attenzione: in caso di non utilizzo/stoccaggio prolungati con batteria scarica, le impostazioni dell'ora vanno perse
Timbri data e ora sulle foto sono indesiderati	Ignorare l'impostazione	Non cancellabile successivamente All'occorrenza, disattivare la funzione
Le immagini sono compromesse o mancano	È stata estratta la scheda di memoria mentre lampeggiava la spia di stand-by	Non rimuovere la scheda mentre lampeggia la spia di stand-by. Ricaricare la batteria.
	Formattazione della scheda mancante o compromessa	Riformattare la scheda di memoria (Attenzione: perdita dei dati!)
L'ultima immagine non viene visualizzata sul monitor	L'anteprima non è attivata	Attivare la funzione Riproduzione autom.
Alcune parti delle scene video non rientrano completamente nell'immagine	Differenza di rapporto di formato tra la fotocamera e il mezzo di riproduzione	Impostare il rapporto di formato corretto sulla fotocamera

Qualità dell'immagine		
Effetto neve	Tempi di esposizione lunghi (>1 s)	Attivare la funzione di soppressione del rumore per l'esposizione prolungata
	Sensibilità ISO troppo elevata	Ridurre la sensibilità ISO
Colori non naturali	Bilanciamento del bianco non impostato o impostato scorrettamente	Adattare il bilanciamento del bianco alla sorgente luminosa o effettuarlo manualmente
Macchie tonde bianche, simili a bolle di sapone	Scatto con il flash in ambienti molto bui: riflessi di pulviscolo	Disattivare il flash
Le immagini sono sfuocate	L'obiettivo è sporco	Pulire l'obiettivo
	L'obiettivo viene bloccato	Allontanare gli oggetti dall'obiettivo
	La fotocamera è stata mossa durante la ripresa	Utilizzare il flash
		Fissare la fotocamera su uno stativo
	Tentare con tempi di posa più corti	
	Funzione Macro	Selezionare la modalità corrispondente
Le immagini sono sovraesposte	Flash attivato anche in ambienti luminosi	Cambiare la modalità flash
	Forte sorgente luminosa nell'immagine (Mezza luce) controllo cade nell'obiettivo (anche da sorgenti luminose esterne all'area di messa a fuoco)	Evitare forti sorgenti luminose nell'immagine
	È stato selezionato un tempo di esposizione troppo prolungato	Utilizzare il paraluce oppure cambiare soggetto
		Selezionare tempi di esposizione più corti
Sfuocatura/Lo stabilizzatore ottico non funziona	Ripresa in ambienti bui senza flash	Utilizzare lo stativo
Immagine a grana grossa o con effetto neve	Sensibilità ISO troppo elevata	Ridurre la sensibilità ISO
Righe orizzontali	Ripresa con otturatore elettronico sotto sorgenti luminose come lampadine a incandescenza fluorescenti o lampade LED	Tentare con tempi di posa più corti
Colori e luminosità falsati	Ripresa in presenza di fonti di luce artificiale o estrema luminosità	Effettuare il bilanciamento del bianco o preimpostare un'illuminazione adatta
Non viene visualizzata alcuna immagine	Manca la scheda di memoria	Inserire una scheda di memoria
	Le riprese sono state effettuate con un'altra fotocamera	Per visualizzarle, trasferire le riprese su un altro dispositivo
Non è possibile visualizzare le immagini	Il nome del file dell'immagine è stato cambiato con il computer	Utilizzare un software idoneo alla trasmissione delle immagini dal computer alla fotocamera

Qualità video		
Riprese video con sfarfallio/striature	Interferenza della sorgente luminosa in presenza di illuminazione artificiale	Per Formato / Risoluzione video , selezionare un frame rate diverso (adatto alla frequenza di rete a corrente alternata presente in loco)
Rumori della fotocamera sulle riprese video	Sono state utilizzate ghiera di regolazione	Possibilmente, non utilizzare ghiera di regolazione durante la videoregistrazione
Manca l'audio durante la riproduzione video	Il volume di riproduzione è troppo basso	Aumentare il volume di riproduzione
	Microfono coperto durante la ripresa	Durante la ripresa, prestare attenzione a tenere libero il microfono
	Gli altoparlanti sono coperti	Durante la riproduzione, tenere liberi gli altoparlanti
	Il microfono era disattivato durante la ripresa	Accendere il microfono
Sfarfallio o righe orizzontali sui video	I sensori CMOS mostrano questo fenomeno in presenza di sorgenti luminose come lampade LED o lampade fluorescenti tubolari	Si può ridurre il fenomeno selezionando manualmente un tempo di posa fisso (ad esempio 1/100s)
Smartphone/WLAN		
La connessione WLAN si interrompe	La fotocamera si disattiva in caso di surriscaldamento (funzione di protezione)	Lasciare raffreddare la fotocamera
Pairing con uno dispositivo mobile impossibile	Per il dispositivo mobile è già stato eseguito un pairing con la fotocamera	Sul dispositivo mobile, cancellare la registrazione della fotocamera salvata nelle impostazioni per il Bluetooth e ripetere il pairing
La connessione con il dispositivo mobile/la trasmissione delle immagini non funzionano	Il dispositivo mobile è troppo lontano	Ridurre la distanza
	Interferenza con altri dispositivi, ad esempio in prossimità di telefoni cellulari o forni a microonde	Aumentare la distanza dalle sorgenti di disturbo
	Disturbo causato dalla presenza di numerosi dispositivi mobili nelle vicinanze	Instaurare nuovamente la connessione/allontanare gli altri dispositivi mobili
	Il dispositivo mobile è già connesso ad un altro dispositivo	Controllare le connessioni
La fotocamera non viene visualizzata sullo schermo di configurazione del WLAN del dispositivo mobile	Il dispositivo mobile non riconosce la fotocamera	Disattivare la funzione WLAN del dispositivo mobile e riattivarla

ELENCO DEI MENU

PULSANTI FUNZIONE

Per l'accesso diretto sono disponibili i seguenti elementi di comando (vedi pag. 54).

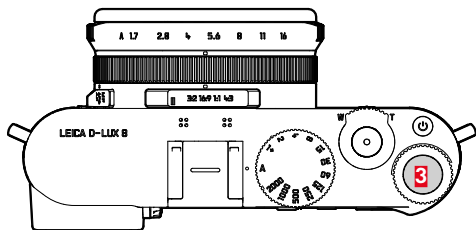

3 Pulsante ghiera di selezione

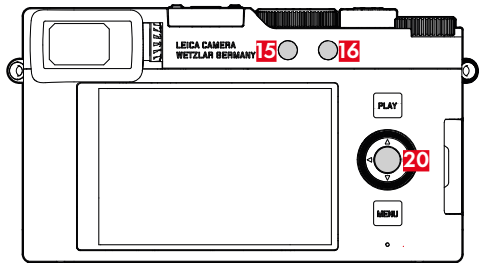

15 Pulsante funzione 1

16 Pulsante funzione 2

20 Pulsante centrale

LEGENDA

◆ = Accessibile tramite la schermata di stato

★ = Disponibile per il menu Preferiti

● = Disponibile per i pulsanti funzione

● = Impostazione di fabbrica dei pulsanti funzione

ACCESSO DIRETTO

Funzione	FOTO			VIDEO		
	Schermata di stato	Pulsanti funzione		Schermata di stato	Pulsanti funzione	
Foto - Video*	◆	●	● (16)	◆	●	● (16)
Commuta Info Profili		●	● (20)			
Salvataggio dei valori di misurati						
AF-L + AE-L		●				
AE-L		●				
AF-L		●				
Modo di scatto	◆	●				
Scatto a intervalli		●				
Bracketing esposizione		●				
Autoscatto						
Messa a fuoco		●			●	
Modalità di messa a fuoco	◆	●		◆	●	
Modalità AF	◆	●		◆	●	
Assistente di MF		●			●	
Ingrand. autom.		●			●	
Focus Peaking		●			●	
Luce ausiliaria AF		●			●	
Touch AF		●			●	
Touch AF con EVF		●			●	
Misurazione esposizione	◆	●		◆	●	
Compensazione esposizione	◆	●		◆	●	

* Alcune funzioni sono disponibili unicamente tramite accesso diretto. Queste funzioni sono elencate all'inizio della tabella.

ISO	◆	●	● (3)	◆	●	● (3)
Impostazioni auto ISO		●			●	
Bilanciamento del bianco	◆	●		◆	●	
Cartoncino grigio		●			●	
Temperatura colore		●			●	
Formato file foto	◆	●				
Impostazioni JPG						
Risoluzione JPG	◆	●				
Soppressione del rumore (JPG)	◆	●				
Stile film		●			●	
Zone chiare / Zone scure		●			●	
iDR		●			●	
Modalità Scene	◆	●		◆	●	
OIS						
Tipo di otturatore		●				
Impostazioni flash		●				
Modalità flash						
Anteprima esposizione		●				
Riproduzione autom.						
Soppress. del rumore (esp. prolung.)		●				
Ghiera di selezione						
Profilo utente	◆	●		◆	●	
Gestisci profili						
Assistente ripresa						
Impostazioni display						
EVF <> LCD		●			●	

Luminosità LCD						
Impostazione colore LCD						
Impostazione colore EVF						
Leica FOTOS	◆	●		◆	●	
Formatta la memoria				◆	●	
Impostazioni fotocamera						
Rinomina il file						
Reset numerazione immagini						
Risparmio energetico				◆	●	
Segnale acustico					●	
Volume						
Data & Ora					●	
Informazioni fotocamera				◆	●	
Firmware						
Aggiornamento del firmware		●	● (15)		●	● (15)
Informazioni sulla licenza		●				
Informazioni obbligatorie		●			●	
Language						
Resetta fotocamera		●				

ACCESSO DIRETTO NELLA MODALITÀ DI RIPRODUZIONE

Funzione	Riproduzione (foto/video)		
	Menu di riproduzione	Pulsanti funzione	
Commuta Info Profili		●	● 20
Classifica		●	● 3
EVF-LCD		●	● 15
Elimina singolarmente	●	●	● 16
Filtra	●	●	
Elimina multipli	●	●	
Elimina tutti senza ★	●	●	

SCHEDA TECNICA

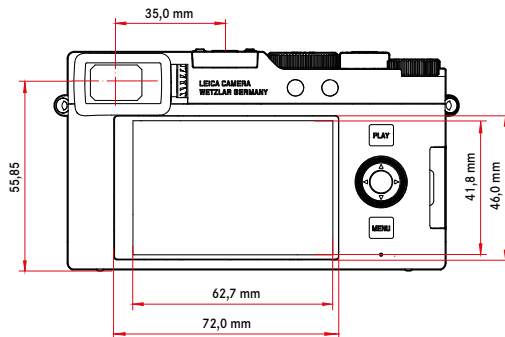
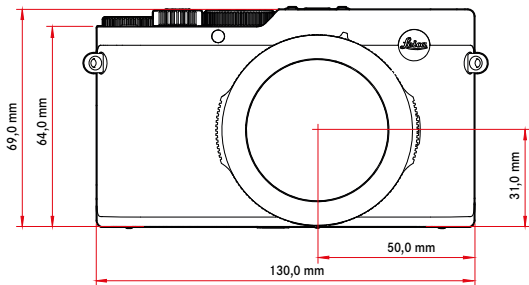
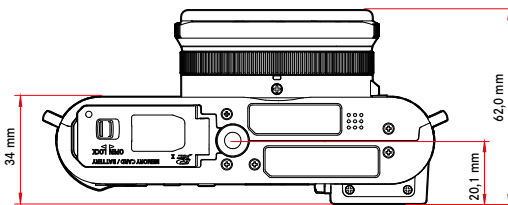
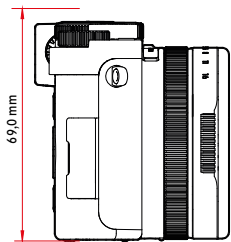

FOTOCAMERA

Modello

Leica D-Lux 8

Tipo di fotocamera

Fotocamera digitale compatta

N. modello

3952A

Cod. ord.

19191

Memoria tampone

DNG™: 14 o superiore*, JPG: 100 o superiore*

	DNG	DNG + JPG	JPG
11 f/s	12	12	100
7 f/s	13	13	100
2 f/s	23	14	100

*In base agli standard CIPA e con una scheda di memoria a elevata velocità di lettura/scrittura. Spazio a seconda del frame rate e del formato immagine, valore approssimativo (numero di immagini possibile nella memoria tampone)

Supporti di memoria

UHS-I/UHS Speed Class 3, schede di memoria SD-(≤2GB)/SDHC (≤32GB)/SDXC (≤128GB)

Materiale

Corpo esterno interamente metallico: magnesio pressofuso, rivestimento in ecopelle

Condizioni d'esercizio

Da 0°C a +40°C

Interfacce

Slitta porta accessori ISO con contatti aggiuntivi per i flash Leica, porta HDMI tipo D, USB 3.1 gen 1 tipo C

Attacco filettato per treppiede

A 1/4 DIN 4503 (1/4") in acciaio inox nel fondello

Peso

Circa 397 g/357 g (con/senza batteria)

SENSORE

Dimensioni del sensore

4/3" Sensore CMOS, 21,77 MP/17 MP (total/effettivo)

Filtri

Filtro per la separazione RGB, filtro UV/IR

Formato file

Foto: DNG™ (dati non elaborati), DNG + JPG, JPG (DCF 2.0, Exif 2.31)

Video: MP4, h.264, AAC stereo

Risoluzione foto

	Rapporto d'aspetto	Risoluzione
DNG™	16:9	5152 x 2904 (15 MP)
	3:2	4928 x 3288 (16,2 MP)
	4:3	4736 x 3552 (16,8 MP)
	1:1	3552 x 3552 (12,6 MP)
L-JPG	16:9	5152 x 2904 (15 MP)
	3:2	4928 x 3288 (16,2 MP)
	4:3	4736 x 3552 (16,8 MP)
	1:1	3552 x 3552 (12,6 MP)

	Rapporto d'aspetto	Risoluzione
M-JPG	16:9	3840 x 2160 (8,3 MP)
	3:2	3504 x 2336 (8,2 MP)
	4:3	3360 x 2520 (8,5 MP)
	1:1	2528 x 2528 (6,4 MP)
S-JPG	16:9	1920 x 1080 (2,1 MP)
	3:2	2496 x 1664 (4,2 MP)
	4:3	2368 x 1776 (4,2 MP)
	1:1	1776 x 1776 (3,2 MP)

Dimensione file

DNG™: circa 31 MB, a seconda della risoluzione e dei contenuti dell'immagine

JPG: a seconda della risoluzione e dei contenuti dell'immagine

Video: lunghezza max: 29 min

Profondità di colore

DNG™: 12 bit

JPG: 8 bit

Spazio colore

Foto: sRGB

Risoluzione video

	Risoluzione
4K	3840x2160
Full HD	1920x1080
HD	1280x720

Frame rate / frequenza bit video

4K 30p	29,97 f/s	4K 4:2:0 / 8 bit	h.264	L-GOP	100 Mbps
4K 24p	23,98 f/s	4K 4:2:0 / 8 bit	h.264	L-GOP	100 Mbps
FHD 60p	59,94 f/s	FHD 4:2:0 / 8 bit	h.264	L-GOP	28 Mbps
FHD 30p	29,97 f/s	FHD 4:2:0 / 8 bit	h.264	L-GOP	20 Mbps
HD 30p	29,97 f/s	HD 4:2:0 / 8 bit	h.264	L-GOP	10 Mbps

OBIETTIVO

Modello

Leica DC Vario-Summilux 1:1,7-2,8/10,9-34 ASPH.,
35 mm equivalente: 24-75 mm, range del diaframma:
1,7-16 / 2,8-16 (a 10,9 / 34 mm)

Filettatura per filtri obiettivo

E43

Stabilizzazione dell'immagine

Sistema di stabilizzazione ottica per foto e riprese video

Range del diaframma

A seconda del livello di ingrandimento (grandangolo)
da F1,7 a F16; (teleobiettivo) da F2,8 a F16 a incrementi
di 1/3 EV

MIRINO/MONITOR

Mirino (EVF)

OLED, Risoluzione: 2 360 000 punti (dot), 60 f/s,
ingrandimento: 0,74x con rapporto di formato 4:3,
posizione pupilla di uscita: 20 mm, regolabile da -4 dpt
a +4 dpt, con sensore oculare per la commutazione
automatica da mirino a monitor e viceversa, ritardo
temporale 0,005 s

Monitor

3" TFT LCD, circa 1 843 200 punti (dot), 384 ppi,
rapporto d'aspetto 3:2, display touch

OTTURATORE

Tipo di otturatore

Otturatore centrale meccanico o, a scelta, otturatore
elettronico

Tempi di posa

Otturatore meccanico: da 60 s a 1/4000 s

Funzione otturatore elettronico: da 1 s fino a 1/16000 s

Pulsante di scatto

A due livelli

(1° livello: attivazione dell'elettronica della fotocamera,
compresi l'autofocus e la misurazione dell'esposizione;
2° livello: scatto)

Autoscatto

Tempo di autoscatto: 2 s o 12 s

Modo di scatto

Singolo, Scatto a intervalli, Bracketing esposizione

Scatto continuo:

- Scatto continuo - 2 f/s, 12 bit, AF
- Scatto continuo - 7 f/s, 10 bit
- Scatto continuo - 11 f/s, 10 bit

MESSA A FUOCO

Campo di lavoro

50 cm a ∞

Con l'impostazione macro: da 3 cm (grandangolo), da 30 cm (teleobiettivo)

Modalità di messa a fuoco

Automatico, Automatico (Macro) o manuale

Sistema Autofocus

Rilevamento di contrasto

Modalità Autofocus

AF intelligente (seleziona in automatico tra AFs e AFc), AFs, AFc

Metodi di misurazione dell'autofocus

Spot (modificabile), Campo (modificabile e modulabile), Multi-Area, Zona (modificabile), Occhio / Viso, Tracking

Campi di misura dell'autofocus

49

ESPOSIZIONE

Misurazione dell'esposizione

TTL (misurazione dell'esposizione con l'obiettivo), con diaframma di lavoro

Principio di misurazione

La misurazione dell'esposizione avviene tramite il sensore d'immagine per tutti i metodi di misurazione dell'esposizione

Metodi di misurazione dell'esposizione

Spot, Prevalenza al centro, Multi-zona

Modalità di esposizione

Programma automatico (P)

Priorità di diaframma (A) - regolazione manuale del diaframma

Priorità di tempo (S) - regolazione manuale del tempo di posa

Manuale (M): regolazione manuale del tempo di posa e del diaframma

Diverse varianti di modalità automatica (Modalità Scene): Auto, Ritratto, Panorama, Scena notturna, Effetto miniatura, One Point Color, HDR

Compensazione dell'esposizione

± 3 EV a incrementi di $1/3$ EV

Bracketing automatico

3, 5 o 7 scatti, incrementi tra gli scatti fino a 1 EV, a incrementi di $1/3$ EV

Compensazione dell'esposizione opzionale disponibile: fino a ± 3 EV

Campo di sensibilità ISO

	Foto	Video
Auto ISO	ISO 200-25 000	ISO 200-6 400
Manuale	ISO 100-25 000	ISO 100-6 400

Bilanciamento del bianco

Automatico (Auto), impostazioni predefinite (Soleggiato, Cielo nuvoloso, Ombra, Incandescenza, Flash),

Misurazione manuale (Cartoncino grigio), regolazione manuale della temperatura del colore (Temperatura colore, da 2500 K a 10000 K)

FLASH

Flash

Compresi in dotazione: Leica CF D

Angolazione del flash

Secondo la lunghezza focale minima dell'obiettivo di 10,9 mm

Numero guida

10/7 (per ISO 200/100)

Portata del flash

circa 0,6-14,1 m / 0,3-8,5 m (con la lunghezza focale minima / massima)

Connessione del flash

Tramite la slitta porta accessori

Sincro flash

↔ : 1/4000 s, si possono utilizzare tempi di posa più lunghi

Compensazione dell'esposizione del flash

±3 EV a incrementi di 1/3 EV

DOTAZIONE A CORREDO

Microfono

Stereo

Altoparlante

Mono

WLAN

Funzione WLAN per la connessione con la app "Leica FOTOS". Disponibile nell'Apple App Store™ o nel Google Play Store™.

IEEE802.11b/g/n canali 1-11 (2412-2462 MHz),
potenza massima (e.i.r.p.): 5,9 dBm, metodo di
codifica: rete wireless-kompatible WPA™/WPA2™

Bluetooth

Bluetooth 5.0 LE: canali 0-39 (2402-2480 MHz),
potenza massima (e.i.r.p.): 1,2 dBm

GPS

Attivabile tramite la app Leica FOTOS, non disponibile ovunque a causa delle leggi locali vigenti nei singoli Paesi. I dati vengono iscritti nell'intestazione Exif dei file immagine.

Lingue dei menu

Inglese, tedesco, francese, italiano, spagnolo,
portoghese, russo, giapponese, cinese tradizionale,
cinese semplificato, coreano

ALIMENTAZIONE ELETTRICA

Batteria (Leica BP-DC15)

Batteria ricaricabile agli ioni di litio, tensione nominale 7,2V (DC), capacità: 1025 mAh (almeno), fabbricante: Panasonic Energy (Wuxi) Co. Ltd., Made in China

Ricarica mediante USB

Con fotocamera spenta: 5V/1500 mA (2,5 W o superiore)

Valori nominali tensione/corrente di ingresso

7,2V = 0,9 A (batteria), 5V = 1,0 A (USB)

LEICA CUSTOMER CARE

Per la manutenzione della vostra attrezzatura Leica e un'eventuale consulenza su tutti i prodotti Leica e sulla loro ordinazione, potete rivolgervi al Customer Care di Leica Camera AG. Per le riparazioni, o in caso di danni, potete rivolgervi al nostro Customer Care o direttamente al Servizio Riparazioni di un rappresentante autorizzato Leica del vostro paese.

LEICA DEUTSCHLAND

Leica Camera AG

Leica Customer Care
Am Leitz-Park 5
35578 Wetzlar
Germania

Telefono: +49 6441 2080-189

Fax: +49 6441 2080-339

E-mail: customer.care@leica-camera.com

<https://leica-camera.com>

LA VOSTRA RAPPRESENTANZA NAZIONALE

L'Assistenza clienti competente per la vostra zona di residenza la troverete alla nostra home page:

<https://leica-camera.com/it-IT/contatto>

LEICA AKADEMIE

Il nostro programma completo di seminari, con tantissimi workshop interessanti sulla fotografia, lo trovate al seguente sito:

<https://leica-camera.com/it-IT/leica-akademie-italy>

