



LEICA D-LUX 8

INSTRUCCIONES

INTRODUCCIÓN

Estimado/a cliente/a:
deseamos que disfrute mucho al fotografiar con su nueva Leica D-Lux 8. Lea detenidamente estas instrucciones a fin de poder aprovechar al máximo las numerosas prestaciones de su cámara. Puede encontrar toda la información respecto a la Leica D-Lux 8 en: <https://leica-camera.com>.

Su Leica Camera AG

ALCANCE DEL SUMINISTRO

Antes de poner en servicio su cámara, compruebe que los accesorios adjuntos están completos*.

- Leica D-Lux 8
- Batería de iones de litio (Leica BP-DC15)
- Dispositivo de flash
- Tapa del objetivo con cordón de seguridad
- Correa de mano
- Instrucciones abreviadas

* Sujeto a modificaciones del diseño y la ejecución.

RECAMBIOS/ACCESORIOS

Para obtener más información sobre la amplia gama actual de piezas de recambios/accesorios para su cámara, comuníquese con Atención al cliente de Leica o visite la página web de Leica Camera AG:

<https://leica-camera.com/es-ES/accesorios>

Con la cámara deben utilizarse exclusivamente los accesorios presentados y descritos en estas instrucciones por Leica Camera AG (batería, cargador, enchufe de red, cable de alimentación, etc.). Utilice estos accesorios exclusivamente para este producto. Los accesorios de otras marcas pueden provocar un mal funcionamiento o causar daños.

Antes de utilizar su cámara, lea los capítulos «Aviso legal», «Indicaciones de seguridad» e «Información general» para evitar daños al producto y prevenir posibles lesiones y riesgos.

AVISO LEGAL

AVISO LEGAL SOBRE PROPIEDAD INTELECTUAL

- Respete cuidadosamente los derechos de propiedad intelectual. La grabación y la publicación de medios propios, tales como cintas, CDs u otro material ya publicado o emitido, pueden violar las leyes de protección de la propiedad intelectual. Esto también se aplica a todo el software suministrado.
- Con respecto al uso de los vídeos creados con esta cámara se aplica lo siguiente: Este producto está sujeto a la licencia de la cartera de patentes AVC y está destinado al uso personal de un usuario final. Además también se permiten otros tipos de uso para los cuales el consumidor final no percibe ninguna remuneración (i) para una codificación según el estándar AVC («AVC Video») y/o (ii) una descodificación de un vídeo AVC codificado según el estándar AVC por un consumidor final en el marco de un uso personal y/o recibido por el consumidor final particular del proveedor que, por su parte, haya adquirido una licencia para ofertar vídeos AVC. Para todos los demás usos no se han concedido licencias expresas ni tácitas. Todos los demás usos, especialmente la oferta de vídeos AVC de pago, pueden hacer necesario un acuerdo especial de licencia con MPEG LA, L.L.C. Podrá obtener más información de MPEG LA, L.L.C., en www.mpegla.com.
- Las denominaciones «SD», «SDHC», «SDXC» y «microSDHC» así como también los logotipos correspondientes son marcas pertenecientes a SD-3C, LLC.

AVISO LEGAL SOBRE ESTAS INSTRUCCIONES

DERECHO DE LA PROPIEDAD INTELECTUAL

Todos los derechos reservados.

Todos los textos, imágenes y gráficos están protegidos por los derechos de autor y otras leyes que protegen la propiedad intelectual. Está prohibido fotocopiarlos, modificarlos o utilizarlos con finalidades comerciales ni para cederlos a terceros.

DATOS TÉCNICOS

Una vez finalizada la redacción, pueden producirse cambios en los productos y los servicios. El fabricante se reserva el derecho a realizar cambios en la estructura o la forma, a que haya cambios en el color y a la realización de otras modificaciones en el producto o en las prestaciones durante el tiempo de entrega, siempre y cuando, los cambios o diferencias en el interés de Leica Camera AG sean asumibles para el cliente. En este sentido, Leica Camera AG se reserva el derecho a realizar cambios y a cometer errores. Las imágenes pueden pertenecer a accesorios, equipamientos especiales u otros artículos que no pertenecen al contenido de serie de la entrega o a las prestaciones de la entrega. Algunas páginas pueden contener modelos y prestaciones que no se ofrecen en determinados países.

MARCAS Y LOGOTIPOS

Las marcas y logotipos utilizados son marcas registradas. Queda prohibido el uso de dichas marcas y logotipos sin la autorización previa de Leica Camera AG.

DERECHOS DE LICENCIA

Leica Camera AG quiere ofrecerle una documentación innovadora e informativa. Le pedimos que entienda que, debido a su diseño creativo, Leica Camera AG debe proteger su propiedad intelectual, incluyendo las patentes, marcas comerciales y derechos de autor. Por lo tanto, esta documentación no le proporciona ningún derecho de licencia sobre la propiedad intelectual de Leica Camera AG.

INDICACIONES REGULADORAS

La fecha de producción de su cámara figura en las etiquetas adhesivas en la tarjeta de garantía o en el embalaje.

La forma de escritura es año/mes/día.

HOMOLOGACIONES ESPECÍFICAS DE CADA PAÍS

En el menú de la cámara encontrará las homologaciones específicas de cada país para este aparato.

→ En el menú principal, seleccione **Información de la cámara**

→ Seleccione **Información reguladora**

INFORMACIÓN SOBRE LA LICENCIA

En el menú de la cámara encontrará la información específica respecto a la licencia.

→ En el menú principal, seleccione **Información de la cámara**

→ Seleccione **Informaciones de licencia**

MARCADO CE

La marca CE de nuestros productos indica el cumplimiento de los requisitos básicos de las respectivas directivas UE vigentes.

Español

Declaración de conformidad (DoC)

Por la siguiente, «Leica Camera AG» confirma que este producto cumple con los requisitos y otras normas relevantes de la directriz 2014/53/EU.

Los clientes pueden descargar una copia del DoC original de nuestros productos RE desde nuestro servidor DoC:

<https://cert.leica-camera.com>

Si tiene cualquier duda, puede dirigirse al equipo de Atención al cliente de Leica Camera AG: Am Leitz-Park 5, 35578 Wetzlar, Alemania

Banda de frecuencia a utilizar / Limitaciones de uso:

ver datos técnicos

ELIMINACIÓN DE APARATOS ELÉCTRICOS Y ELECTRÓNICOS COMO RESIDUOS

(Válido para la UE, así como para otros países europeos con sistemas de recogida separada de residuos.)



Este aparato contiene componentes eléctricos y/o electrónicos y, por ello, no debe eliminarse con la basura doméstica normal. En su lugar, se deberá entregar a los centros de recogida municipales correspondientes para su reciclaje.

Esto es gratuito para usted. En caso de que el propio aparato contenga pilas recambiables o baterías, éstas deben retirarse previamente y dado el caso eliminarse conforme a lo prescrito.

En su ayuntamiento, en la empresa local de eliminación de residuos o en el comercio en el que haya adquirido este aparato recibirá más información sobre este tema.

NOTAS IMPORTANTES SOBRE EL USO DE WLAN/BLUETOOTH®

- En la utilización de aparatos o sistemas de ordenadores que exigen una seguridad más fiable que los aparatos WLAN, debe garantizarse que en los sistemas utilizados se empleen medidas apropiadas para la seguridad y protección contra perturbaciones.
- Leica Camera AG no asume ninguna responsabilidad por los daños que se producen debido al uso de la cámara para fines diferentes a la utilización como dispositivo WLAN.
- Se presupone el uso de la función WLAN en los países en que se vende esta cámara. Existe el peligro de que la cámara viole las determinaciones de transmisión por radio cuando se utiliza en otro país. Leica Camera AG no asume ninguna responsabilidad por tales infracciones.
- Tenga en cuenta que existe el peligro de interceptación por parte de terceros de los datos emitidos y recibidos por radiotransmisión. Se aconseja urgentemente activar la codificación en los ajustes del Wireless Access Point para garantizar la seguridad de información.
- No use la cámara en zonas sujetas a campos magnéticos, electricidad estática o perturbaciones, p. ej. en la proximidad de hornos microondas. De lo contrario, es posible que las transmisiones inalámbricas no lleguen a la cámara.
- En la utilización de la cámara en la cercanía de aparatos como hornos microondas o teléfonos inalámbricos que utilizan la banda de frecuencia de radio 2,4 GHz, puede presentarse en ambos aparatos una disminución del rendimiento.
- No se conecte a redes inalámbricas para las cuales no está autorizado.
- Cuando la función WLAN está activada, la cámara busca automáticamente redes inalámbricas. Cuando

esto sucede, pueden visualizarse también redes cuyo uso no está autorizado para usted (SSID: indica el nombre de una conexión WLAN). No intente establecer una conexión a tales redes, ya que puede considerarse un acceso no autorizado.

- Se recomienda desactivar la función WLAN en el avión.
- El uso de la banda de radiofrecuencia WLAN de 5150 MHz a 5350 MHz solo está permitido en habitaciones cerradas.
- Para obtener información sobre algunas funciones de Leica FOTOS, lea las notas importantes en la pág. 190.

INDICACIONES DE SEGURIDAD

GENERAL

- No emplee su cámara en las proximidades inmediatas de aparatos con campos magnéticos intensos, así como campos electrostáticos o electromagnéticos (como p. ej., hornos de inducción, hornos microondas, monitores de televisión o de ordenador, consolas de videojuegos, teléfonos móviles y aparatos de radio). Sus campos electromagnéticos pueden perturbar las grabaciones de imágenes.
- Los campos magnéticos intensos, p. ej. de altavoces o motores eléctricos potentes, pueden dañar los datos guardados o perjudicar las tomas.
- Si la cámara no funcionara correctamente debido al efecto de campos electromagnéticos, apáguela, retire la batería por un momento y luego vuelva a encenderla.
- No utilice la cámara en la proximidad de emisoras de radio y cables de alta tensión. Sus campos electromagnéticos pueden perturbar las grabaciones de imágenes.
- Las piezas pequeñas (p. ej. cubierta de la zapata para accesorios) deben guardarse en principio de la siguiente manera:
 - fuera del alcance de los niños
 - en un lugar a salvo de la pérdida y el robo
- Los componentes electrónicos modernos son sensibles a las descargas electrostáticas. Puesto que las personas, al caminar, p. ej., sobre moquetas sintéticas, pueden cargarse fácilmente con más de 10 000 voltios, al tocar su cámara podría producirse una descarga, sobre todo si está colocada sobre una base conductiva. Si solamente afecta a la carcasa de la cámara, esta descarga es totalmente inofensiva para el sistema electrónico. Sin embargo, por motivos de seguridad y en la medida de lo posible, los contactos hacia el exterior, como los de la zapata

del flash, no deberían tocarse, a pesar de los dispositivos de protección adicionales incorporados.

- Evite que el sensor para el reconocimiento del tipo de objetivo de la bayoneta se ensucie o arañe. También asegúrese de que no haya granos de arena o partículas similares que puedan rayar la bayoneta. Limpie este componente únicamente en seco (en cámaras de sistema).
- Para limpiar los contactos no utilice un paño de microfibra óptica (sintético), sino uno de algodón o de lino. Si toca antes deliberadamente un tubo de calefacción o de agua (material conductor conectado a «tierra»), su eventual carga electrostática se eliminará con seguridad. Evite también que los contactos se ensucien o se oxiden, guardando para ello su cámara en un lugar seco, con las tapas del objetivo y la cubierta de la zapata del flash/las hembrillas del visor colocadas (en cámaras de sistema).
- Para evitar averías, cortocircuitos o descargas eléctricas, utilice únicamente los accesorios especificados para este modelo.
- No intente quitar partes de la carcasa de la cámara (cubiertas). Las reparaciones especializadas solo se pueden efectuar en centros de servicio de posventa autorizados.
- Proteja la cámara del contacto con aerosoles insecticidas u otros productos químicos agresivos. Para su limpieza no puede utilizarse gasolina blanca (de lavado), diluyentes ni alcohol. Determinados productos químicos y líquidos pueden dañar la carcasa de la cámara o su revestimiento superficial.
- Dado que la goma y los plásticos pueden exhalar productos químicos agresivos, no deben permanecer mucho tiempo en contacto con la cámara.
- Asegúrese de que no penetre arena, polvo ni agua en la cámara, p. ej. cuando nieva, llueve, o en la playa. Tenga esto en cuenta, especialmente, al cambiar el objetivo (en cámaras de sistema) o al introducir o sacar la tarjeta de memoria y de la batería. La

arena y el polvo pueden deteriorar tanto la cámara como el objetivo, la tarjeta de memoria y la batería. La humedad puede provocar fallos de funcionamiento e incluso daños irreparables en la cámara y en la tarjeta de memoria.

OBJETIVO

- Un objetivo tiene el efecto de un cristal de combustión cuando un rayo de sol incide frontalmente en la cámara. Por lo tanto, la cámara debe estar protegida de la luz solar intensa.
- Colocar la tapa del objetivo y guardar la cámara a la sombra o, idealmente, en el estuche ayuda a evitar daños en el interior de la cámara.

BATERÍA

- La utilización contraria a las normas de las baterías y la utilización de tipos de baterías no previstos pueden llegar a producir, en determinadas circunstancias, una explosión.
- La batería no se debe exponer durante un tiempo prolongado a la luz solar, el calor o la humedad. Tampoco la batería se debe colocar en un microondas o en un recipiente de alta presión, para evitar el riesgo de incendio o de explosión.
- En ningún caso deben cargarse o introducirse en la cámara baterías húmedas o mojadas.
- Una válvula de seguridad en la batería garantiza que se alivie de forma controlada la sobrepresión que pueda generarse en caso de manejo inadecuado. Sin embargo, una batería hinchada debe desecharse inmediatamente. ¡Existe peligro de explosión!
- Mantenga los contactos de la batería siempre limpios y libremente accesibles. Aunque las baterías de iones de litio están protegidas contra cortocircuitos, es necesario protegerlas contra el contacto con objetos metálicos, como clips o joyas. Una batería

cortocircuitada se puede calentar en exceso y provocar graves quemaduras.

- Si se cae la batería, compruebe a continuación la carcasa y los contactos por si han sufrido algún daño. La utilización de una batería dañada puede dañar la cámara.
- En caso de emisión de olores, decoloraciones, deformaciones, sobrecalentamiento o salida de líquido, es preciso retirar inmediatamente de la cámara o del cargador la batería y sustituirla. ¡Si se sigue utilizando la batería, existe peligro de sobrecalentamiento, con el consiguiente riesgo de incendio o explosión!
- ¡En ningún caso tire las baterías al fuego ya que pueden explotar!
- En caso de salida de líquido o de olor a quemado, mantenga la batería alejada de las fuentes de calor. El líquido derramado puede inflamarse.
- El empleo de otros cargadores no autorizados por Leica Camera AG puede causar daños en las baterías; en casos extremos, incluso lesiones graves que ponen en peligro la vida.
- Procure que pueda accederse libremente al enchufe de red utilizado.
- No se deben abrir ni el cargador ni la batería. Las reparaciones deben realizarlas exclusivamente talleres autorizados.
- Asegúrese de que las baterías estén siempre fuera del alcance de los niños. Si se tragan las baterías, pueden provocar asfixia.

PRIMEROS AUXILIOS

- Si el líquido de la batería entra en contacto con los ojos, existe peligro de ceguera. Lávese inmediatamente los ojos minuciosamente con agua limpia. No se frote los ojos. Acuda al médico inmediatamente.
- En caso de derrame de líquido sobre la piel o la ropa, existe peligro de lesiones. Lave inmediatamente con agua clara las zonas afectadas.

CARGADOR

- Si el cargador se utiliza cerca de aparatos de radio, puede perturbarse la recepción. Procure mantener una distancia mínima de 1 m entre los aparatos.
- Cuando se utiliza el cargador, pueden producirse ruidos («zumbidos»), esto es normal y no un funcionamiento defectuoso.
- Si no va a utilizar el cargador, desconéctelo de la red, porque de lo contrario consume una cantidad (muy reducida) de corriente, incluso sin batería.
- Mantenga los contactos del cargador siempre limpios y nunca los ponga en cortocircuito.
- Solamente pueden usarse los cables que le proporcionamos. Los cables proporcionados solamente pueden usarse para el cargador con el que se entregan. No intente utilizar los cables ni los cargadores en otros dispositivos.

TARJETA DE MEMORIA

- Mientras se guarda una toma en la tarjeta de memoria o se lee la tarjeta de memoria, esta no puede sacarse. Del mismo modo, la cámara no debe apagarse durante este tiempo ni exponerse a sacudidas.
- No abra el compartimento y no retire ni la batería ni la tarjeta de memoria mientras el LED de estado está encendido indicando el acceso a la memoria de la cámara. De lo contrario pueden destruirse los datos de la tarjeta y producirse funcionamientos erróneos en la cámara.
- No deje caer las tarjetas de memoria y no las doble, de lo contrario pueden dañarse y pueden perderse los datos almacenados.
- No toque los contactos en la parte trasera de la tarjeta de memoria y proteja las tarjetas de la suciedad, el polvo y la humedad.
- Asegure que los niños no tengan acceso a las tarjetas de memoria. En caso de tragarse las tarjetas de memoria existe peligro de asfixia.

SENSOR

- La radiación cósmica (p. ej., en vuelos) puede provocar fallos de píxeles.

CORREA DE TRANSPORTE

- Las correas de transporte están fabricadas con un material especialmente resistente. Por lo tanto, mantenga la correa de transporte alejada del alcance de los niños. No es un juguete y, además, es potencialmente peligrosa para los niños.
- Utilice las correas de transporte sólo conforme al uso previsto y de la manera prevista, es decir, como correa de transporte para cámaras o prismáticos. Cualquier otro uso alberga un riesgo de lesiones, así como la posibilidad de causar daños en la correa de transporte, por lo tanto, no está permitido.
- Por la misma razón, no deberán utilizarse las correas de transporte en cámaras ni prismáticos durante las actividades deportivas cuando existe un riesgo particularmente alto de quedarse colgado de la correa de transporte (p. ej. escalada en montañas y deportes al aire libre similares).

TRÍPODE

- Cuando use un trípode, verifique su estabilidad y gire la cámara moviendo el trípode en lugar de girar la cámara. Además, cuando use un trípode, tenga cuidado de no apretar demasiado el tornillo del trípode ni aplicar una fuerza innecesaria o similar. Evite transportar la cámara con el trípode colocado. Podría lastimarse o dañar la cámara.

FLASH

- El uso de unidades de flash no compatibles con Leica D-Lux 8 puede, en el peor de los casos, causar daños irreparables a la cámara y/o la unidad de flash.

NOTAS IMPORTANTES PARA LA CARGA POR USB

- Utilice una fuente de alimentación con una potencia de salida de 100 W o menos, la que sea adecuada para el estándar del USB-PD. Asegúrese de que la potencia de salida se corresponde con los estándares de seguridad IEC62368-1 (de conformidad con ES1, PS2 – 60V o menos, 100 W o menos). Si no está seguro sobre si se corresponde con los estándares de seguridad, póngase en contacto con el fabricante de la fuente de alimentación.

INFORMACIÓN GENERAL

Para obtener más información sobre las medidas necesarias en caso de problemas, consulte «Cuidados/Almacenamiento».

CÁMARA/OBJETIVO

- Anote el número de serie de su cámara y de su objetivo, ya que son extremadamente importantes en caso de pérdida.
- Dependiendo del modelo, el número de serie de la cámara está grabado en la zapata del flash o en la parte inferior de la cámara.
- La tapa del cuerpo de la cámara o la tapa posterior del objetivo no deben guardarse en el bolsillo del pantalón, dado que allí atraen polvo que, al colocarlas de nuevo, puede penetrar en el interior de la cámara.

MONITOR

- Si la cámara se expone a grandes fluctuaciones de temperatura, puede formarse humedad de condensación en el monitor. Límpiela cuidadosamente con un paño suave y seco.
- Si la cámara está muy fría al encenderla, la imagen del monitor aparece primero un poco más oscura de lo normal. En cuanto el monitor se calienta, alcanza de nuevo su brillo habitual.

BATERÍA

- La batería solamente puede cargarse dentro de un determinado rango de temperatura. Encontrará los detalles sobre las condiciones de uso en el capítulo «Datos técnicos» (v. pág 210).
- Las baterías de iones de litio pueden cargarse en cualquier momento e independientemente de su estado de carga. Si al comienzo de la carga de la

batería sólo está parcialmente descargado, la carga total se alcanzará más rápido.

- De fábrica, las baterías nuevas solo están parcialmente cargadas, por lo que deben cargarse por completo antes de su primer uso.
- Una batería nueva no alcanzará su capacidad total hasta que se haya cargado por completo y, con el funcionamiento de la cámara, descargado nuevamente entre 2 y 3 veces. Este proceso de descarga debería repetirse después de cada 25 ciclos, aproximadamente.
- Tanto la batería como el cargador se calientan durante el proceso de carga. Esto es normal y no denota un funcionamiento erróneo.
- Si los diodos luminiscentes parpadean rápidamente (> 2 Hz) tras el inicio de la carga, esto indica un fallo en la carga (p. ej., por haberse excedido el tiempo de carga máximo o debido a tensiones o temperaturas fuera del rango admisible o a un cortocircuito). En este caso, desconecte el cargador de la red y retire la batería. Asegúrese de que se dan las condiciones de temperatura arriba mencionadas y comience de nuevo con el proceso de carga. Si el problema persiste, contacte por favor con su distribuidor, con la representación de Leica en su país o con Leica Camera AG.
- Las baterías recargables de iones de litio generan corriente mediante reacciones químicas internas. En estas reacciones también influyen la temperatura ambiente y la humedad atmosférica. Para prolongar al máximo la vida útil de la batería, esta no deberá exponerse de forma permanente a temperaturas extremadamente altas o bajas (p. ej. en un vehículo aparcado en verano o invierno).
- ¡La vida útil de cualquier batería, incluso en condiciones de utilización óptimas, es limitada! Tras varios cientos de ciclos de carga, esto se manifestará en el considerable acortamiento de los tiempos de funcionamiento.

- La batería intercambiable alimenta otra batería tampón montada fija en la cámara, que garantiza el almacenamiento de la hora y la fecha durante unas semanas. Si se ha agotado la capacidad de esta batería tampón, deberá cargarla de nuevo insertando una batería principal cargada. Sin embargo, después de una descarga completa de ambas baterías, debe volver a ajustar la configuración de fecha y hora.
- Al reducirse la capacidad de la batería o al utilizar una batería vieja, se emitirán mensajes de advertencia dependiendo de la función utilizada de la cámara, y las funciones pueden quedar restringidas o bloqueadas por completo.
- Extraiga la batería si no va a utilizar la cámara durante largo tiempo. Para ello, en primer lugar, apague la cámara con el interruptor principal. De lo contrario, la batería se podría descargar al cabo de varias semanas; es decir, bajaría mucho la tensión, ya que la cámara consume una mínima corriente de reposo aunque esté apagada, por ejemplo para sus ajustes.
- Entregue las baterías defectuosas en un punto de recogida según las normativas correspondientes para su correcto reciclaje.
- La fecha de fabricación se puede encontrar en la batería misma. La forma de escritura es semana/año.
- Se recomienda formatear las tarjetas de memoria ocasionalmente, ya que durante el borrado se producen fragmentaciones que pueden bloquear cierta capacidad de memoria.
- Normalmente no es necesario formatear o instalar las tarjetas de memoria que ya han sido utilizadas. Sin embargo, si utiliza por primera vez una tarjeta que todavía no está formateada o formateada en otro dispositivo (como una computadora), debe formatearse.
- Dado que los campos electromagnéticos, la carga electrostática, así como defectos en la cámara o la tarjeta pueden causar el daño o pérdida de los datos en la/s tarjeta/s de memoria, se recomienda transferir los datos a un ordenador y guardarlos allí.
- Las tarjetas de memoria SD, SDHC y SDXC tienen un interruptor de protección contra escritura con el cual pueden ser bloqueadas contra almacenamientos involuntarios y contra borrados. Este interruptor está dispuesto como corredera en el lado no biselado de la tarjeta. En su posición inferior, que está marcada con «LOCK», están asegurados los datos.
- Al formatear la tarjeta de memoria se pierden los datos existentes en ella. La protección contra el borrado de las imágenes identificadas al efecto no impide el formateo.

SENSOR

- Si se adhieren partículas de polvo o suciedad al vidrio de la cubierta del sensor, esto puede hacerse perceptible en forma de puntos oscuros o manchas en las imágenes dependiendo del tamaño de partícula (en cámaras de sistema). Para limpiar el sensor, puede enviar su cámara al servicio de atención al cliente Leica Customer Care (v. pág. 216). Sin embargo, esta limpieza no es parte de la garantía y, por lo tanto, acarrea gastos.

TARJETA DE MEMORIA

- La oferta de tarjetas SD/SDHC/SDXC es demasiado grande como para que Leica Camera AG pueda verificar completamente todos los tipos disponibles en cuanto a su compatibilidad y calidad. Por regla general no se esperan daños en la cámara o la tarjeta. Leica Camera AG no puede garantizar el funcionamiento correcto, dado que sobre todo las denominadas tarjetas «No Name» incumplen, en parte, los estándares SD/SDHC/SDXC.

DATOS

- Todos los datos, incluidos los personales, pueden ser alterados o borrados por operaciones defectuosas o accidentales, electricidad estática, accidentes, fallas de funcionamiento, reparaciones y otras medidas.
- Tenga en cuenta que Leica Camera AG no asume ninguna responsabilidad por los daños directos o indirectos que resulten de la alteración o destrucción de datos e información personal.

ACTUALIZACIONES DEL FIRMWARE

Leica trabaja permanentemente en el perfeccionamiento y la optimización de su Leica D-Lux 8. Dado que un gran número de funciones de las cámaras digitales se controla de forma electrónica, es posible instalar posteriormente en la cámara mejoras y ampliaciones del volumen de funciones. Con este fin, Leica ofrece sin una periodicidad determinada las denominadas actualizaciones de firmware. Las cámaras siempre se suministran con la versión más reciente del firmware en el momento del envío; en caso contrario, usted también puede descargarla fácilmente desde nuestro sitio web e instalarla en su cámara.

Si se registra como propietario en la página web de Leica Camera, recibirá un boletín informativo que le indicará cuándo está disponible una actualización del firmware.

Encontrará más información sobre el registro y las actualizaciones de firmware para su Leica D-Lux 8, así como todas las correcciones y adiciones de la información contenida en estas instrucciones, en el apartado «Registro de propietarios» en: <https://club.leica-camera.com>

CONDICIONES DE GARANTÍA DE LEICA CAMERA AG

Estimada cliente de Leica, estimado cliente de Leica: Enhorabuena por la compra de su nuevo producto Leica. Con él, ha adquirido un producto de una marca reconocida a nivel internacional.

Además de la garantía exigida por ley, en Leica Camera AG («LEICA») le ofrecemos a través de su vendedor, servicios de garantía adicionales y optativos para su producto Leica de conformidad con las siguientes regulaciones («Garantía Leica»). La Garantía Leica no limita los derechos que le otorga la ley como consumidor en la legislación vigente, ni los derechos que tiene como consumidor respecto al vendedor con el que ha cerrado un contrato de compra.

LA GARANTÍA LEICA

Ha adquirido un producto Leica que ha sido fabricado de acuerdo con estándares de calidad especiales y que ha sido probado en todas las etapas de su fabricación por parte de especialistas experimentados. Este producto Leica, incluyendo los accesorios que contiene el embalaje original, está cubierto por la siguiente Garantía Leica, válida a partir del 1 de abril de 2023. Por favor, tenga en cuenta que la garantía no incluye ninguna cobertura en caso de uso comercial.

Para algunos productos Leica le ofrecemos la posibilidad de ampliar el período de garantía si se registra en nuestra Cuenta Leica. Encontrará más detalles en nuestra página web www.leica-camera.com.

ALCANCE DE LA GARANTÍA LEICA

Durante el período de cobertura, las reclamaciones relacionadas con defectos de fabricación o de material se subsanarán de forma gratuita y, a elección de Leica, a través de una reparación, de la sustitución de las piezas defectuosas o de un cambio del producto por otro producto Leica del mismo tipo y en estado impecable. Las piezas o productos sustituidos pasarán a ser propiedad de LEICA.

Otras reclamaciones de cualquier tipo y por cualquier motivo legal quedan excluidas de esta garantía Leica.

EXCLUSIONES DE LA GARANTÍA LEICA

Quedan excluidas de la Garantía Leica piezas de desgaste, por ejemplo los portaoculares, el revestimiento de cuero, las correas de transporte, y los refuerzos, y baterías, así como también piezas que se usen de forma mecánica, excepto en el caso de que el fallo esté provocado por un defecto de fábrica o del material. Esto también se aplica a daños en las superficies.

SUPRESIÓN DE LOS DERECHOS DE LA GARANTÍA LEICA

El derecho a los servicios de garantía queda suprimido si el defecto en cuestión es consecuencia de una manipulación incorrecta del producto. Esto puede ocurrir, por ejemplo, si utiliza accesorios diferentes a los previstos por Leica, si no abre el producto Leica adecuadamente o si no se repara de forma adecuada. El derecho a los servicios de garantía también queda suprimido si el número de serie no es reconocible.

EJERCICIO DE LA GARANTÍA LEICA

Para poder ejercer su derecho a los servicios de garantía, necesitamos una copia del recibo de la compra de su producto Leica emitido por un vendedor autorizado por LEICA («Vendedor autorizado Leica»). En el recibo de compra debe constar la fecha de la compra, el producto Leica con el número de artículo junto con el número de serie y los datos del vendedor autorizado Leica. Nos reservamos el derecho a pedirle que presente el recibo original. Como alternativa, puede enviarnos el certificado de garantía. Tenga en cuenta que el documento debe estar cumplimentado correctamente y que la venta tiene que haberla realizado un vendedor autorizado Leica.

Envíe su producto Leica junto con la copia del recibo de compra o el certificado de garantía y una descripción del motivo de la reclamación a

Leica Camera AG, Customer Care, Am Leitz-Park 5, 35578 Wetzlar, Alemania

Correo electrónico: customer.care@leica-camera.com

Teléfono: +49 6441 2080-189

o a un vendedor autorizado Leica.

Producto Leica Foto	Período de garantía
todos los productos	2 años

ÍNDICE

INTRODUCCIÓN.....	2
ALCANCE DEL SUMINISTRO	2
RECAMBIOS/ACCESORIOS	3
AVISO LEGAL.....	4
INDICACIONES DE SEGURIDAD	8
INFORMACIÓN GENERAL	12
CONDICIONES DE GARANTÍA DE LEICA CAMERA AG	15
ÍNDICE	16
DESIGNACIÓN DE LOS COMPONENTES	22
INDICACIONES	24
FOTO	24
VÍDEO.....	26
PREPARATIVOS.....	28
COLOCACIÓN DEL CORDÓN DE SEGURIDAD	28
COLOCAR LA CORREA DE MANO	28
CARGA POR USB.....	29
INSERCIÓN/EXTRACCIÓN DE LA BATERÍA.....	29
COLOCACIÓN Y EXTRACCIÓN DE LA TARJETA DE MEMORIA.....	30
AJUSTAR LAS DIOPTRÍAS	32
MANEJO DE LA CÁMARA	34
CONTROLES	34
INTERRUPTOR PRINCIPAL	34
DISPARADOR	35
PALANCA DEL ZOOM.....	36
DIAL DE VELOCIDAD DE OBTURACIÓN.....	36
RUEDA SELECTORA	37
BOTÓN DE RUEDA SELECTORA.....	37
SELECTOR DIRECCIONAL / BOTÓN CENTRAL.....	38
BOTÓN PLAY / BOTÓN MENU	38
MONITOR.....	39
BOTONES DE FUNCIÓN.....	40

MONITOR (PANTALLA TÁCTIL)	41
CONTROL POR MENÚ	42
CONTROLES	42
SECCIONES DE MENÚ	42
AJUSTES EN LOS MODOS FOTO Y VÍDEO	43
CAMBIAR DE SECCIÓN DE MENÚ.....	44
PANTALLA DE ESTADO.....	45
MENÚ PRINCIPAL.....	47
NAVEGACIÓN POR EL MENÚ.....	48
SUBMENÚS.....	50
TECLADO/BLOQUE NUMÉRICO	50
MENÚ DE BARRAS	51
MENÚ CON ESCALAS.....	51
MENÚ FECHA Y HORA.....	52
MENÚ COMBINADO (PROPIEDADES DE LA IMAGEN)	52
MANEJO PERSONALIZADO	54
ACCESO RÁPIDO A LAS FUNCIONES DEL MENÚ.....	54
PERFILES DE USUARIO	55
AJUSTES BÁSICOS DE LA CÁMARA.....	58
IDIOMA DEL MENÚ.....	58
FECHA/HORA	58
MODO DE AHORRO DE ENERGÍA (MODO STAND-BY) ... 59	
AJUSTES DEL MONITOR/VISOR.....	60
USO DEL MONITOR/EVF	60
SENSIBILIDAD DEL SENSOR DE OCULAR	61
BRILLO	61
MONITOR.....	61
REPRODUCCIÓN DEL COLOR.....	62
MONITOR.....	62
EVF.....	62
FRECUENCIA DE IMAGEN LCD.....	62
FRECUENCIA DE IMAGEN EVF.....	62
SEÑALES ACÚSTICAS	63
VOLUMEN	63
RUIDO DEL OBTURADOR ELECTRÓNICO	63
AJUSTES DE FOTO.....	64
FORMATO DE ARCHIVO	64
RESOLUCIÓN	65

RESOLUCIÓN JPG.....	65	FOTOGRAFIAR	84
PROPIEDADES DE LA IMAGEN	65	MODO DE DISPARO	84
ESTILOS DE IMAGEN.....	66	ZOOM.....	85
ZONAS CLARAS/ZONAS OSCURAS.....	66	ENFOQUE.....	86
PERFILES DE COLOR.....	67	FOTOGRAFIAR CON AF	86
PERFILES DE BLANCO Y NEGRO.....	67	MODOS DE AUTOFOCO	86
PERSONALIZAR PERFILES FOTOGRÁFICOS	68	AF INTELIGENTE.....	86
OPTIMIZACIÓN AUTOMÁTICA.....	69	AFs (single).....	86
REDUCCIÓN DE RUIDO	69	AFc (continuous).....	86
FUNCIÓN DE REDUCCIÓN DE RUIDO PARA TOMAS CON		MÉTODOS DE MEDICIÓN DE AUTOFOCO.....	87
EXPOSICIÓN PROLONGADA.....	69	MEDICIÓN MATRICIAL.....	87
REDUCCIÓN DE RUIDO EN IMÁGENES JPG.....	70	MEDICIÓN PUNTUAL / DE CAMPO.....	87
ESTABILIZACIÓN DE IMAGEN.....	70	ZONA.....	88
OPTIMIZACIÓN DE LAS ZONAS OSCURAS (IDR).....	71	SEGUIMIENTO.....	88
RANGO DINÁMICO.....	71	DETECCIÓN DE PERSONAS (OJOS/CARA).....	89
FUNCIÓN iDR.....	71	CONFIGURACIÓN RÁPIDA DE AF.....	89
GESTIÓN DE DATOS	72	ACTIVAR LA CONFIGURACIÓN RÁPIDA DE AF.....	89
FORMATEO DE LA TARJETA DE MEMORIA	72	CAMBIAR EL TAMAÑO DEL CAMPO DE MEDICIÓN.....	89
ESTRUCTURA DE LOS ARCHIVOS.....	73	FUNCIÓN ASISTENTE DE AF.....	90
EDITAR NOMBRE DE UN ARCHIVO.....	74	LUZ AUXILIAR AF.....	90
REGISTRO DEL LUGAR DE LA TOMA.....	74	SEÑALES ACÚSTICAS DE CONFIRMACIÓN AF.....	90
TRANSFERENCIA DE DATOS	75	DESPLAZAR EL CAMPO DE MEDICIÓN AF.....	90
PREAJUSTES AUTOMÁTICOS.....	76	ENFOQUE MANUAL (MF).....	91
AF TÁCTIL	76	ASISTENTES DE MF	91
AF TÁCTIL + DISPARO	77	FOCUS PEAKING.....	91
AF TÁCTIL EN EL MODO EVF	77	AUMENTO EN EL MODO MF.....	92
INDICACIONES DE AYUDA.....	77	FUNCIÓN MACRO.....	93
INDICACIONES DE INFORMACIÓN EN EL MODO DE		SENSIBILIDAD ISO	93
TOMA	78	VALORES ISO FIJOS.....	93
INDICACIONES DISPONIBLES.....	78	AJUSTES AUTOMÁTICOS	94
BARRAS DE INFORMACIÓN.....	78	LIMITAR EL RANGO DE AJUSTE.....	94
CUADRÍCULA.....	79	BALANCE DE BLANCOS.....	95
FOCUS PEAKING.....	79	CONTROL AUTOMÁTICO/AJUSTES PREDETERMINADOS... 95	
INDICADOR DE NIVEL.....	80	AJUSTE MANUAL POR MEDICIÓN.....	96
CLIPPING.....	81	AJUSTE DIRECTO DE LA TEMPERATURA DE COLOR	96
HISTOGRAMA.....	81	EXPOSICIÓN.....	97
ACTIVAR/DESACTIVAR FUNCIONES TEMPORALMENTE 82		TIPO DE OBTURADOR	97
FUNCIÓN ASISTENTE DE AF	82	MÉTODOS DE MEDICIÓN DE LA EXPOSICIÓN.....	98
LUZ AUXILIAR AF.....	82	MODOS DE EXPOSICIÓN.....	99
		SELECCIONAR EL MODO DE FLASH.....	99

AJUSTE TOTALMENTE AUTOMÁTICO DE LA EXPOSICIÓN	
- P.....	100
MODO AUTOMÁTICO PROGRAMADO – P.....	100
MODIFICACIÓN DE LAS COMBINACIONES PREDETERMINADAS DE APERTURA DEL DIAFRAGMA (SHIFT).....	100
AJUSTE SEMIAUTOMÁTICO DE LA EXPOSICIÓN - A/S ...101	
AUTOMÁTICO CON PRIORIDAD DE APERTURA - A.....	101
MODO AUTOMÁTICO CON PRIORIDAD A LA OBTURACIÓN - S101	
AJUSTE MANUAL DE EXPOSICIÓN - M	102
AJUSTE DE LAS VELOCIDADES DE OBTURACIÓN	103
EXPOSICIÓN PROLONGADA	104
VELOCIDADES DE OBTURACIÓN FIJAS.....	104
FUNCIÓN T.....	104
REDUCCIÓN DE RUIDO.....	105
CONTROL DE EXPOSICIÓN	106
PREVISUALIZACIÓN DE LA EXPOSICIÓN.....	106
MEMORIZACIÓN DE VALORES DE MEDICIÓN.....	106
COMPENSACIÓN DE LA EXPOSICIÓN.....	109
MODOS DE TOMA	110
DISPARO CONTINUO.....	110
DISPARO A INTERVALOS.....	111
BRACKETING DE EXPOSICIÓN.....	113
AUTODISPARADOR.....	114
TIPOS ESPECIALES DE TOMAS	115
MODOS ESCENA.....	115
FOTOGRAFÍA CON FLASH	116
FLASHES COMPATIBLES.....	116
MEDICIÓN DE LA EXPOSICIÓN DEL FLASH (MEDICIÓN DE TTL).....	117
AJUSTES EN EL FLASH.....	118
MODOS DE FLASH	118
ACTIVACIÓN AUTOMÁTICA DE FLASH.....	118
ACTIVACIÓN MANUAL DE FLASH.....	118
ACTIVACIÓN AUTOMÁTICA DE FLASH CON VELOCIDADES DE OBTURACIÓN LENTAS (SINCRONIZACIÓN LENTA).....	119
CONTROL DEL FLASH	119
MOMENTO DE SINCRONIZACIÓN.....	119
COMPENSACIÓN DE LA EXPOSICIÓN CON FLASH	120
MODO DE REPRODUCCIÓN (FOTO)	122
CONTROLES EN EL MODO DE REPRODUCCIÓN	122
ACCESO RÁPIDO EN EL MODO DE REPRODUCCIÓN ...123	
CONTROLES EN EL MONITOR	123
INICIAR/DETENER EL MODO DE REPRODUCCIÓN ...124	
SELECCIONAR/HOJEAR IMÁGENES	124
INDICACIONES DE INFORMACIÓN EN EL MODO DE REPRODUCCIÓN	125
REPRODUCCIÓN DE SERIES DE TOMAS (DISPAROS A INTERVALOS)	126
PARA CAMBIAR A UNA TOMA DETERMINADA DEL GRUPO.....	127
CONTINUAR LA LECTURA.....	127
REPASAR UNA SERIE TOMA POR TOMA.....	127
AUMENTO DE UNA SECCIÓN	128
VISUALIZACIÓN SIMULTÁNEA DE VARIAS IMÁGENES EN MINIATURA	129
MARCAR/CLASIFICAR IMÁGENES	131
ELIMINAR IMÁGENES	131
ELIMINAR IMÁGENES INDIVIDUALES.....	132
ELIMINAR MÚLTIPLES IMÁGENES.....	133
ELIMINAR IMÁGENES NO CLASIFICADAS.....	134
ELIMINAR SERIES DE TOMAS.....	134
VISTA PREVIA DE LA ÚLTIMA IMAGEN	135
VISTA PREVIA DE LA ÚLTIMA IMAGEN	135
AJUSTES DE VÍDEO	136
FORMATO DE ARCHIVO	136
FORMATO DE VÍDEO	136
MP4.....	136
RESOLUCIONES DISPONIBLES.....	137
FRECUENCIAS DE IMAGEN DISPONIBLES.....	137
AJUSTAR EL FORMATO DE VÍDEO.....	137
PROPIEDADES DE LA IMAGEN	138
ESTILOS DE VÍDEO	138
PERFILES DE COLOR.....	139
PERFILES DE BLANCO Y NEGRO.....	139
PERSONALIZAR PERFILES DE VÍDEO.....	140
AJUSTES DE AUDIO	140
MICRÓFONO.....	140
REDUCCIÓN DEL RUIDO DEL AIRE.....	141
OPTIMIZACIÓN AUTOMÁTICA.....	141

ESTABILIZACIÓN DE VÍDEO	141	ASISTENTES DE MF	162
OPTIMIZACIÓN DE LAS ZONAS OSCURAS (IDR).....	142	FOCUS PEAKING	162
RANGO DINÁMICO	142	AUMENTO EN EL MODO MF.....	162
FUNCIÓN iDR	142	FUNCIÓN MACRO.....	163
GESTIÓN DE DATOS	143	SENSIBILIDAD ISO	164
FORMATEO DE LA TARJETA DE MEMORIA	143	VALORES ISO FIJOS.....	164
ESTRUCTURA DE LOS ARCHIVOS.....	144	AJUSTES AUTOMÁTICOS	164
EDITAR NOMBRE DE UN ARCHIVO.....	145	BALANCE DE BLANCOS.....	165
TRANSFERENCIA DE DATOS	145	CONTROL AUTOMÁTICO/AJUSTES PREDETERMINADOS..	165
PREAJUSTES AUTOMÁTICOS.....	146	AJUSTE MANUAL POR MEDICIÓN.....	166
AF TÁCTIL	146	AJUSTE DIRECTO DE LA TEMPERATURA DE COLOR	167
AF TÁCTIL EN EL MODO EVF	147	MODOS DE EXPOSICIÓN.....	168
INDICACIONES DE AYUDA.....	147	SELECCIONAR EL MODO DE FLASH.....	169
INDICACIONES DISPONIBLES.....	148	AJUSTE TOTALMENTE AUTOMÁTICO DE LA EXPOSICIÓN - P.....	169
BARRAS DE INFORMACIÓN	148	MODO AUTOMÁTICO PROGRAMADO - P	169
CUADRÍCULA	148	MODIFICACIÓN DE LAS COMBINACIONES PREDETERMINADAS DE APERTURA DEL DIAFRAGMA (SHIFT).....	170
CEBRA	149	AJUSTE SEMIAUTOMÁTICO DE LA EXPOSICIÓN - A/S.....	170
FOCUS PEAKING	149	AJUSTE MANUAL DE EXPOSICIÓN - M	171
INDICADOR DE NIVEL.....	150	AJUSTE DE LAS VELOCIDADES DE OBTURACIÓN	172
HISTOGRAMA.....	151	COMPENSACIÓN DE LA EXPOSICIÓN.....	172
ACTIVAR/DESACTIVAR FUNCIONES TEMPORALMENTE ..	152	TIPOS ESPECIALES DE TOMAS.....	173
FUNCIÓN ASISTENTE DE AF	152	MODO DE REPRODUCCIÓN (VÍDEO).....	174
SEÑALES ACÚSTICAS DE CONFIRMACIÓN AF	152	CONTROLES EN EL MODO DE REPRODUCCIÓN	174
GRABAR.....	154	ACCESO RÁPIDO EN EL MODO DE REPRODUCCIÓN ..	175
INICIAR/DETENER EL MODO DE VÍDEO	155	INICIAR/DETENER EL MODO DE REPRODUCCIÓN ..	176
INICIAR/FINALIZAR UNA TOMA	155	SELECCIONAR/HOJEAR TOMAS	176
ENFOQUE.....	156	INDICACIONES DE INFORMACIÓN EN EL MODO DE REPRODUCCIÓN	177
MODOS DE AUTOFOCO	156	VISUALIZACIÓN SIMULTÁNEA DE VARIAS TOMAS EN MINIATURA	178
CONTROL DEL AUTOFOCO.....	157	MARCAR/CLASIFICAR TOMAS.....	179
AF TÁCTIL.....	157	ELIMINAR TOMAS	180
ENFOQUE CONTINUO.....	157	ELIMINAR TOMAS INDIVIDUALES	180
MÉTODOS DE MEDICIÓN DE AUTOFOCO.....	158	ELIMINAR MÚLTIPLES TOMAS	181
DETECCIÓN DE PERSONAS (OJOS/CARA)	159	ELIMINAR TOMAS NO CLASIFICADAS	182
CONFIGURACIÓN RÁPIDA DE AF.....	160	REPRODUCCIÓN DE VÍDEOS	183
ACTIVAR LA CONFIGURACIÓN RÁPIDA DE AF.....	160		
CAMBIAR EL TAMAÑO DEL CAMPO DE MEDICIÓN	160		
DESPLAZAR EL CAMPO DE MEDICIÓN AF	161		
ENFOQUE MANUAL (MF).....	161		

OTRAS FUNCIONES	186
RESETEAR LA CÁMARA A LA CONFIGURACIÓN DE FÁBRICA	186
ACTUALIZACIONES DE FIRMWARE	187
REALIZAR ACTUALIZACIONES DE FIRMWARE	188
LEICA FOTOS	190
VINCULACIÓN (usuarios de iPhone)	190
PRIMERA CONEXIÓN CON EL DISPOSITIVO MÓVIL	190
VINCULAR CON UN DISPOSITIVO CONOCIDO	191
VINCULACIÓN (usuarios de Android)	191
PRIMERA CONEXIÓN CON EL DISPOSITIVO MÓVIL	191
VINCULAR CON UN DISPOSITIVO CONOCIDO	192
REALIZAR ACTUALIZACIONES DE FIRMWARE	192
CUIDADOS/ALMACENAMIENTO	194
PREGUNTAS MÁS FRECUENTES	196
ESTRUCTURA DEL MENÚ	204
DATOS TÉCNICOS	210
LEICA CUSTOMER CARE	216
LEICA AKADEMIE	216

Significado de las diversas categorías de indicaciones de estas instrucciones

Nota

Informaciones adicionales

Importante

La inobservancia puede causar daños en la cámara, los accesorios o las tomas

Atención

La inobservancia puede generar lesiones a las personas

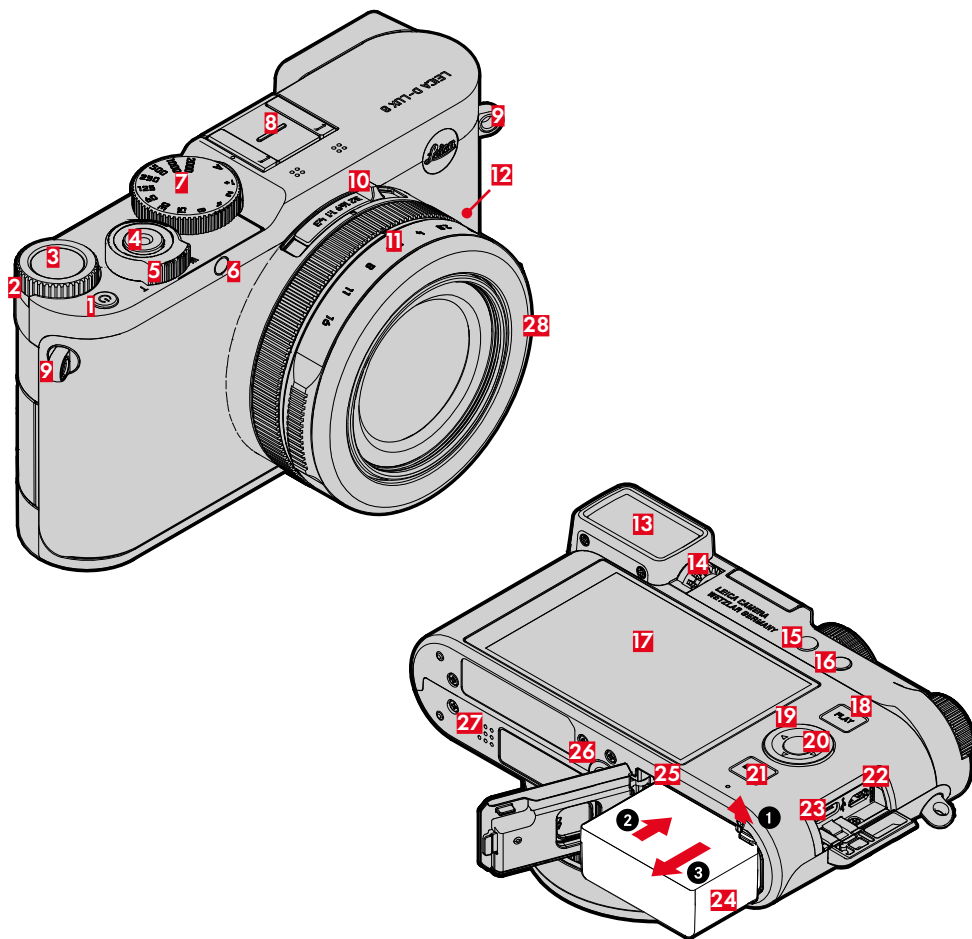

DESIGNACIÓN DE LOS COMPONENTES



LEICA D-LUX 8

28 Anillo protector de rosca

- 1** Interruptor principal
- 2** Rueda selectora
- 3** Botón de rueda selectora
- 4** Disparador
- 5** Palanca del zoom
- 6** LED del autodisparador / luz auxiliar AF
- 7** Dial de velocidad de obturación
- 8** Zapata para accesorios
- 9** Ojales de transporte
- 10** Selector del formato de imagen
- 11** Anillo de diafragma
- 12** Anillo de ajuste del modo de enfoque
- 13** Ocular del visor
- 14** Dial de ajuste de dioptrías
- 15** Botón de función 1
- 16** Botón de función 2
- 17** Monitor
- 18** Botón **PLAY**
- 19** Selector direccional
- 20** Botón central
- 21** Botón **MENU**
- 22** Conexión para HDMI
- 23** Toma USB-C
- 24** Compartimento de la batería
- 25** Ranura para tarjetas de memoria
- 26** Rosca para trípode
- 27** Altavoz

- 01** Distancia focal
- 02** Capacidad de almacenamiento restante
- 03** Capacidad de la batería
- 04** Área de menú **FOTO**
- 05** Área de menú **VIDEO**
- 06** Balanza luminosa
- 07** Escala de compensación de la exposición
- 08** Modo de exposición
- 09** Valor de apertura
- 10** Velocidad de obturación
- 11** Sensibilidad ISO
- 12** Valor de compensación de la exposición
- 13** Modo de enfoque
- 14** Método de medición del autofocus
- 15** Modo de toma (**Modo de disparo**)
- 16** Reproducción del color (**Estilos de imagen**)
- 17** Perfil de usuario
- 18** Método de medición de la exposición
- 19** Modo de balance de blancos
- 20** Formato de archivo / tasa de compresión/resolución
- 21** Leica FOTOS
- 22** Menú principal
- 23** Modo de flash / compensación de la exposición con flash
- 24** iDR
- 25** Estabilización activada
- 26** Campo AF
- 27** Bluetooth® (Leica FOTOS)
- 28** Geoetiquetado
Registro automático de ubicación de la toma (datos Exif)
- 29** Icono de la toma marcada
- 30** Nombre de archivo
- 31** Número de archivo de la imagen visualizada
- 32** Histograma
- 33** Cuadrícula
- 34** Marcado de clipping de áreas sobreexpuestas en una toma
- 35** Ampliación automática como asistente de enfoque durante el enfoque manual (3 aumentos  o bien  6 aumentos posibles)
- 36** Focus peaking
(marcado de los bordes del motivo enfocados con nitidez)
- 37** Indicador de nivel
- 38**  Representación del tamaño y de la posición del encuadre
(solo visible al aumentar un encuadre)
- 39** Escala de distancias en modo MF
- 40** Niveles de zoom

VÍDEO

PANTALLA DE ESTADO

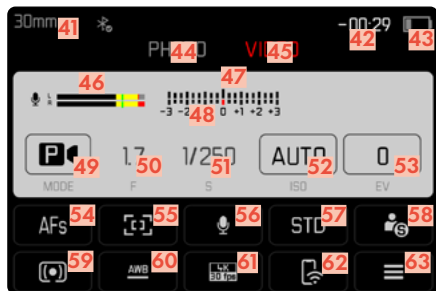

DURANTE LA REPRODUCCIÓN

Todas las indicaciones/valores se refieren a la imagen mostrada.



DURANTE LA GRABACIÓN

Todas las indicaciones/valores se refieren a los ajustes actuales.

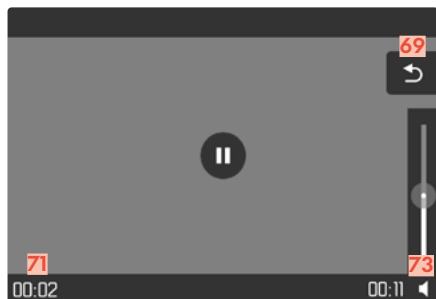
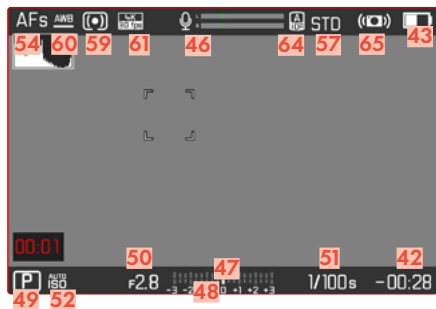

- 41 Distancia focal
- 42 Capacidad de almacenamiento restante
- 43 Capacidad de la batería
- 44 Área de menú **FOTO**
- 45 Área de menú **VIDEO**
- 46 Nivel de grabación del micrófono
- 47 Balanza luminosa
- 48 Escala de compensación de la exposición
- 49 Modo de exposición
- 50 Valor de apertura
- 51 Velocidad de obturación
- 52 Sensibilidad ISO
- 53 Valor de compensación de la exposición
- 54 Modo de enfoque
- 55 Método de medición del autofocus
- 56 Sensibilidad del micrófono
(Ganancia del micrófono)
- 57 Reproducción del color (**Estilos de vídeo**)
- 58 Perfil de usuario
- 59 Método de medición de la exposición
- 60 Modo de balance de blancos
- 61 Resolución/Frecuencia de imagen
- 62 Leica FOTOS
- 63 Menú principal
- 64 iDR
- 65 Estabilización activada
- 66 Indicaciones para tomas de vídeo en curso
- 67 Duración de la grabación de vídeo
- 68 Icono para tomas de vídeo marcadas
- 69 Salir de la reproducción de vídeos
- 71 Momento de reproducción actual
- 73 Barras de volumen

INDICADOR DE ESTADO DE CARGA EN EL MONITOR

El estado de carga de la batería se muestra en la pantalla de estado y en el encabezado en la esquina superior derecha.



Indicación	Estado de carga
	Aprox. 75 % o más
	Aprox. 74–50 %
	Aprox. 49–25 %
	Aprox. 24% o menos
	Aprox. 0 % Reemplazo o carga de la batería requerida

Nota

- El estado de la batería que se muestra es un valor aproximado. El estado exacto de la batería depende del entorno y de las condiciones de uso.

PREPARATIVOS

Antes de utilizar su cámara, lea los capítulos «Aviso legal», «Indicaciones de seguridad» e «Información general» para evitar daños al producto y prevenir posibles lesiones y riesgos.

COLOCACIÓN DEL CORDÓN DE SEGURIDAD

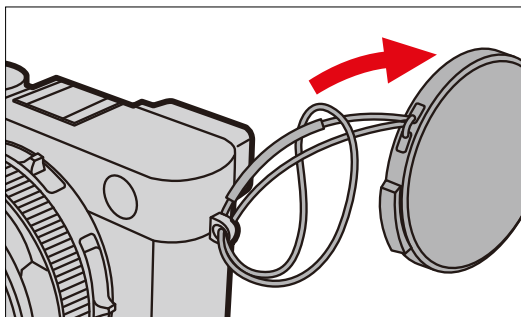
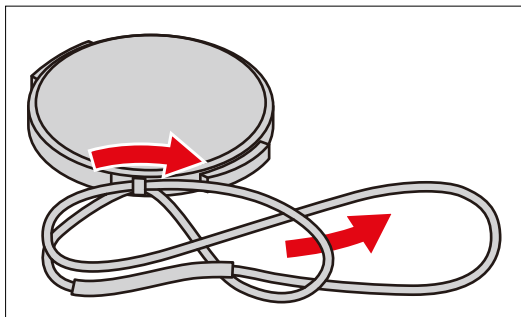

COLOCAR LA CORREA DE MANO

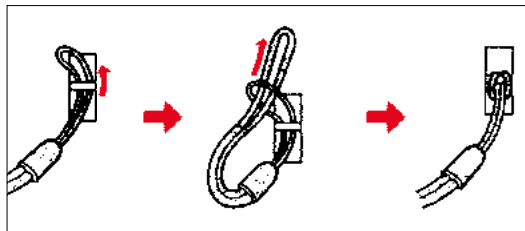

Atención

- Después de poner la correa de mano, asegúrese de que esté correctamente colocada para evitar que la cámara se caiga.

CARGA POR USB

La batería insertada en la cámara se puede cargar automáticamente si la cámara está conectada mediante un cable USB a un ordenador o a otra fuente de alimentación adecuada.

Nota

- El proceso de carga se inicia automáticamente cuando la cámara está apagada.

INSERCIÓN/EXTRACCIÓN DE LA BATERÍA

→ Asegúrese de que la cámara esté apagada (v. pág. 34)

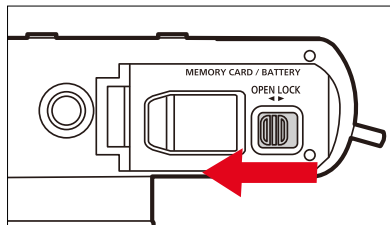

→ Desencastrate el compartimento de la batería y deslízalo a la posición **OPEN**

- Se abrirá el compartimento de la batería.

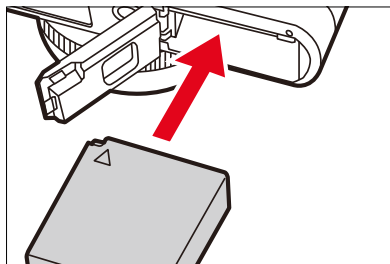

→ Desplace la batería con la marca hacia arriba en el compartimento de la batería.

- Encaje la palanca de desbloqueo de la batería hasta que escuche un sonido de clic.

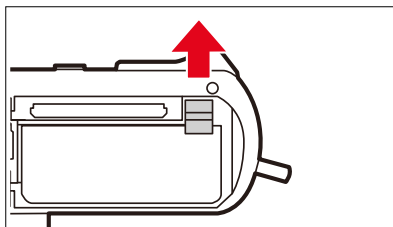

- Desplace la palanca de desbloqueo de la batería hacia arriba
 - La batería se levanta un poco.
- Extraiga la batería

Importante

- La extracción de la batería con la cámara encendida puede ocasionar que se borren los ajustes que haya realizado y se dañe la tarjeta de memoria.

COLOCACIÓN Y EXTRACCIÓN DE LA TARJETA DE MEMORIA

La cámara guarda las imágenes en una tarjeta SD (Secure Digital), SDHC (alta capacidad) o SDXC (capacidad extendida).

Notas

- Las tarjetas de memoria SD/SDHC/SDXC están disponibles en diferentes proveedores y con diferente capacidad y velocidad de lectura/escritura. Especialmente aquellas con alta capacidad y velocidad de lectura/escritura permiten una grabación y reproducción rápidas.
- Dependiendo de la capacidad de la tarjeta de memoria, puede que no sea compatible o que necesite formatearse en la cámara antes de usarla por primera vez (v. pág. 72). En dicho caso, aparecerá un mensaje correspondiente en la cámara. Para obtener información sobre las tarjetas compatibles, consulte la sección «Datos técnicos».
- Si no se puede introducir la tarjeta de memoria, verifique su correcta orientación.
- Encontrará más indicaciones en la pág. 10 y la pág. 13.
- En particular, las grabaciones de vídeo requieren una alta velocidad de grabación.

→ Asegúrese de que la cámara esté apagada (v. pág. 34)

ABRIR EL COMPARTIMENTO DE LA BATERÍA

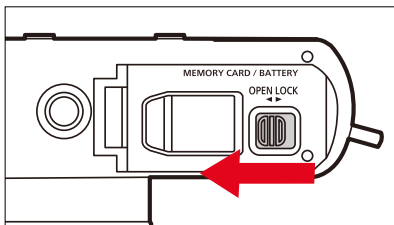

→ Desencastre el compartimento de la batería y deslícelo a la posición **OPEN**

- Se abrirá el compartimento de la batería.

CERRAR DEL COMPARTIMENTO DE LA BATERÍA

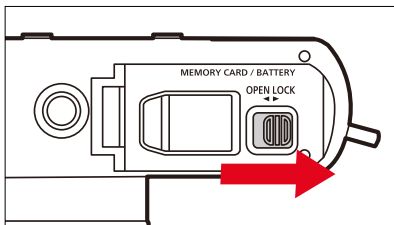

→ Cierre y mantenga la tapa cerrada

→ Desencastre el compartimento de la batería y deslícelo a la posición **LOCK**

INSERCIÓN

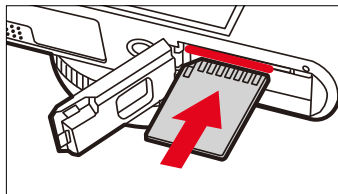

→ Empuje la tarjeta de memoria en la ranura con los contactos hacia el lado del monitor hasta oír cómo encaja en su lugar

EXTRACCIÓN

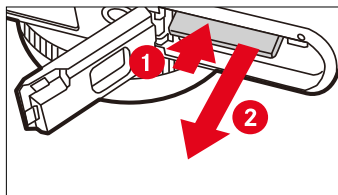

→ Empuje la tarjeta hasta que suene un leve clic

- La tarjeta sale un poco.

→ Extraiga la tarjeta

AJUSTAR LAS DIOPTRÍAS

Para que los usuarios de gafas también puedan tomar fotos sin gafas, el visor se puede ajustar al ojo propio dentro de un rango de -4 a $+2$ dioptrías (Compensación de dioptrías).

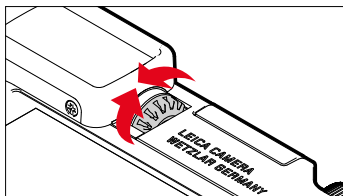

- Mire por el visor
- Visualice un motivo y ajuste la nitidez
- Gire el dial de ajuste de dioptrías hasta que la imagen en el visor y los indicadores mostrados aparezcan nítidos

MANEJO DE LA CÁMARA

CONTROLES

INTERRUPTOR PRINCIPAL

La cámara se enciende y se apaga con el interruptor principal.

ENCENDER LA CÁMARA

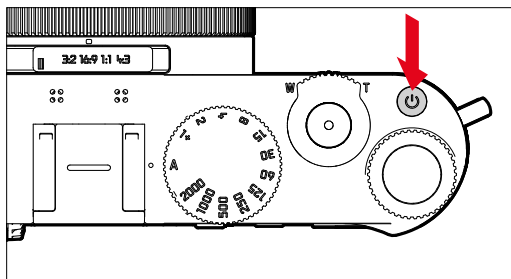

DISPARADOR

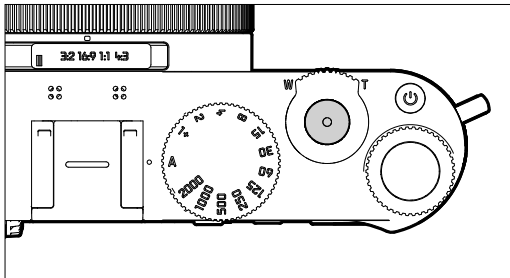

El disparador trabaja a dos niveles.

1. **Cuando se toca** (=presionando hasta el primer punto de resistencia)
 - Activa la electrónica de la cámara y las indicaciones
 - Memorización de valores de medición (medición y memorización):
 - Modo AF: medición de distancia (AF-L)
 - Modo de exposición (semi)automático: medición de la exposición (AE-L)
 - Detención de un tiempo de espera en curso del autodisparador
 - Regreso al modo de toma
 - desde el modo de reproducción
 - desde el control de menú
2. **Al presionar**
 - Dispare
 - Los datos se transfieren a la tarjeta de memoria.
 - Inicio de una grabación de vídeo
 - Inicio de un tiempo de espera preseleccionado del autodisparador
 - Inicio de un disparo a intervalos o disparo continuo

Notas

- Para evitar tomas movidas, el disparador debe presionarse suavemente (no de golpe) hasta que el obturador reaccione con un suave clic.
- El disparador de fotos permanece bloqueado:
 - si la tarjeta de memoria insertada y/o la memoria intermedia interna están llenas
 - si la batería ha alcanzado su límite de rendimiento (capacidad, temperatura, edad)
 - si la tarjeta de memoria está protegida contra escritura o está defectuosa
 - cuando el sensor está demasiado caliente

PALANCA DEL ZOOM

Con el zoom se puede cambiar la distancia focal del objetivo y, de esta forma, se determina la sección de la imagen que se quiere ampliar, es decir, cómo de grande se representará el motivo en cuestión.

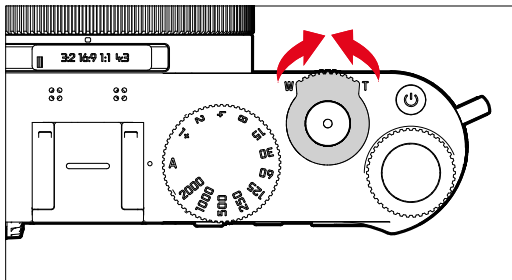

- **T**: (tele) distancias focales largas para aumentar el motivo
- **W**: distancias focales (de gran angular) cortas para dar cabida a una sección más grande

Notas

- No toque en cañón del objetivo mientras se realiza algún procedimiento de zoom.
- Ajuste primero la distancia focal y, a continuación, la nitidez.
- Es probable que note ruidos y vibraciones en la cámara mientras gira la palanca del zoom. Pero no se trata de ningún problema de funcionamiento.

DIAL DE VELOCIDAD DE OBTURACIÓN

El dial de velocidad de obturación no dispone de tope; es decir, que puede girarse desde cualquier posición en la dirección que se desee. Se ajusta a muchas posiciones marcadas. Las posiciones intermedias fuera de las posiciones de encastre no se pueden usar. Para obtener más información sobre cómo configurar la exposición correcta, consulte la sección «Exposición» (v. pág. 97 y 168).

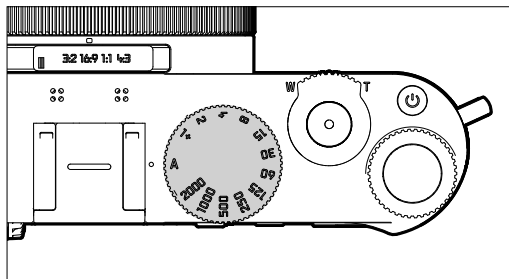

- **A**: prioridad de apertura (Control automático de la velocidad de obturación)
- **2000 - 1+**: velocidades de obturación fijas

RUEDA SELECTORA

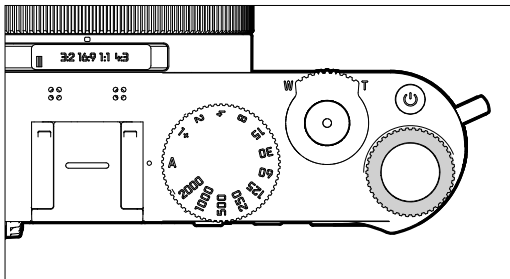

- Navegación por los menús
- Ajustar un valor de compensación de la exposición
- Ajuste del valor de ISO
- Ampliación/reducción de las imágenes observadas
- Ajustar las opciones de menú / funciones seleccionadas
- Ajuste del cambio de programa

BOTÓN DE RUEDA SELECTORA

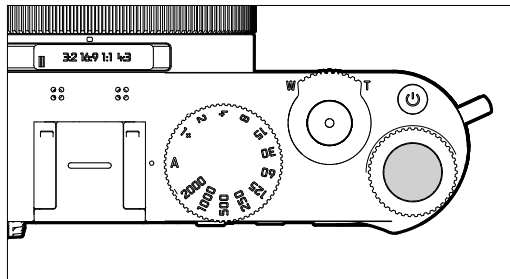

- Aceptación de los ajustes del menú
- Acceso directo a las funciones del menú
- Abre los submenús

SELECTOR DIRECCIONAL / BOTÓN CENTRAL

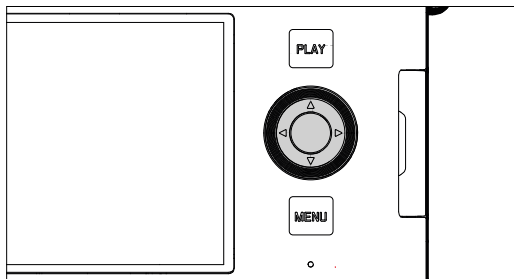

SELECTOR DIRECCIONAL

- Navegación por los menús
- Ajustar las opciones de menú / funciones seleccionadas
- Hojear las imágenes guardadas en la memoria
- Desplazamiento del campo de medición

BOTÓN CENTRAL

- Accede a las indicaciones de información
- Abre los submenús
- Aceptación de los ajustes del menú
- Visualización de ajustes/datos en la toma
- Mostrar los datos de la imagen durante la reproducción de imágenes
- Reproduce tomas de vídeo
- Confirmación de las consultas
- Acceso directo a las funciones del menú

BOTÓN PLAY / BOTÓN MENU

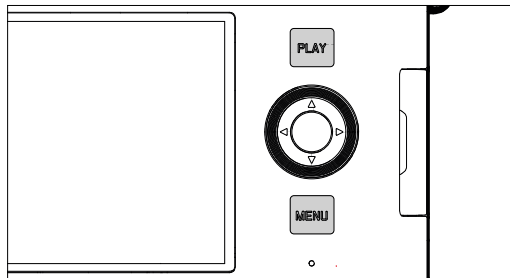

BOTÓN PLAY

- Activa y desactiva el modo de reproducción (continua)
- Devuelve a la representación de pantalla completa

BOTÓN MENU

- Acceso a los menús (incluyendo la pantalla de estado)
- Acceso al menú de reproducción
- Salida del menú o submenú que se muestra
- Hojear por páginas en el menú principal

MONITOR



- Indicación de los ajustes actuales más importantes
- Acceso rápido a alguno menús
- Control táctil

BOTONES DE FUNCIÓN

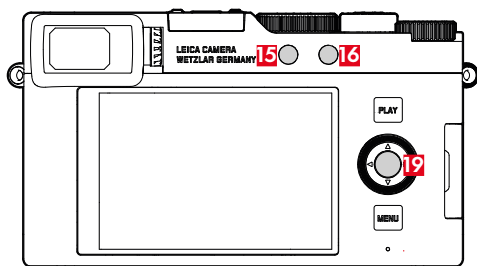
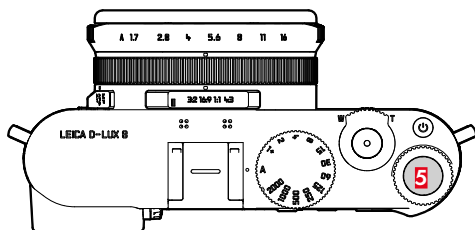







Acceso rápido a varios menús y funciones. Todos los botones de función se pueden configurar individualmente (v. pág. 54).

CONFIGURACIÓN DE FÁBRICA	
En el modo de toma	En el modo de reproducción
Botón de función 1 (15)	
EVF <> LCD	
Botón de función 2 (16)	
Cambiar el modo de funcionamiento (foto/vídeo)	Eliminar una
Botón de rueda selectora (5)	
Configuración ISO	Marcar imágenes ★
Botón central (19)	
Cambiar de perfil de información (foto)	Cambiar de perfil de información

(v. pág. 204)

MONITOR (PANTALLA TÁCTIL)

CONTROL TÁCTIL*		En el modo de toma	En el modo de reproducción
	«tocar»	Desplazar el campo de medición AF y enfocar (con el AF táctil activado)	Selección de imágenes
	«tocar dos veces»		Ampliación/reducción de las imágenes observadas
	«deslizamiento»	Desplazar el campo de medición AF en el modo AF y MF	Hojea las imágenes guardadas en la memoria Desplazar la sección de la imagen ampliada
	«deslizamiento horizontal» (longitud completa)		Hojea las imágenes guardadas en la memoria
	«toque y mantenga pulsado»		
	«contraer los dedos» «extender los dedos»	Cambio del tamaño del campo de medición AF (con determinados modos AF)	Ampliación/reducción de las imágenes observadas
	«deslizar y mantener pulsado» «mantener pulsado y deslizar»	Desplazamiento del campo de medición AF	Hojea continuamente

* Basta con un ligero contacto, sin presionar.

CONTROL POR MENÚ

CONTROLES

Los siguientes elementos se utilizan para el control por menú.

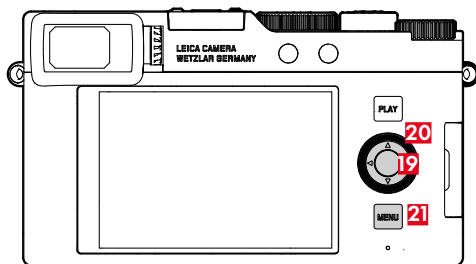
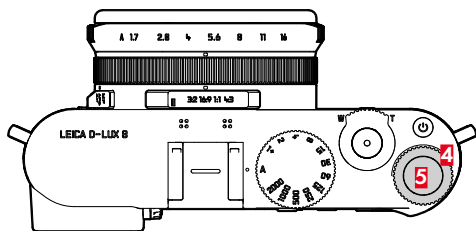

4 Rueda selectora **20** Selector direccional

5 Botón de rueda selectora

21 Botón **MENU**

19 Botón central

SECCIONES DE MENÚ

Existen dos secciones de menú: pantalla de estado y **Menú principal**.

Pantalla de estado:

- le ofrece un acceso rápido a los ajustes más importantes

Menú principal:

- ofrece acceso a todas las opciones de menú
- contiene numerosos submenús

El modo que se está usando (modo foto o vídeo) está marcado con un color en todas las secciones de menú.

Sección	FOTO	VÍDEO
Pantalla de estado	Fondo oscuro	Fondo claro
Menú principal (nivel superior)	Encabezado oscuro	Encabezado claro
Menú principal (Submenús)		

PANTALLA DE ESTADO

Foto



Vídeo

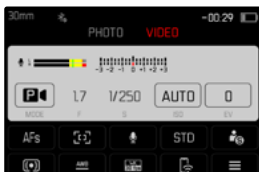

MENÚ PRINCIPAL

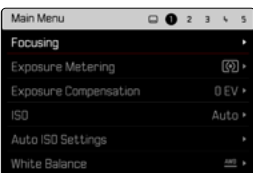

AJUSTES EN LOS MODOS FOTO Y VÍDEO

Los ajustes disponibles dependen del modo que se esté utilizando (modo foto o vídeo).

- La mayoría de las opciones de menú que se muestran en el menú principal y sus subopciones son específicos de cada modo. Esto significa que los cambios realizados solamente se aplicarán en el modo que se esté utilizando en ese momento. Las opciones de menú del mismo nombre pero en otro modo no se verán afectadas. Esto afecta, por ejemplo, a los ajustes del enfoque, de la medición de la exposición o del balance de blancos.

Los ajustes y funciones que se aplican a nivel global son:

- Perfil de usuario
- Asistentes de toma
- Configuración del modo de reprod.
- Ajustes de pantalla
- Leica FOTOS
- Formatear tarjeta
- Ajustes de la cámara
- Información cámara
- Language
- Resetear cámara

CAMBIAR DE SECCIÓN DE MENÚ

La primera sección de menú que aparece siempre es la pantalla de estado. El nivel superior del menú está organizado en «páginas» que se muestran en el encabezado: pantalla de estado y más apartados del menú principal. Puede navegar entre las secciones de menú pasando de una página a otra. De forma alternativa, la pantalla de estado tiene como última opción de menú el acceso al menú principal.

Para desplazarse hacia delante

→ Presione el botón **MENU**

- Después de la página del menú principal, vuelve la pantalla de estado.

Para desplazarse hacia atrás

- Presione el botón izquierdo del selector direccional
- Solamente puede pasar páginas hacia atrás hasta llegar a la pantalla de estado.

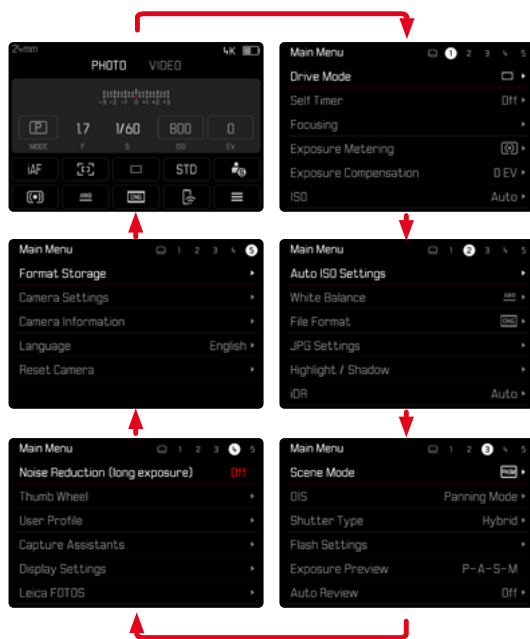

PANTALLA DE ESTADO

La pantalla de estado ofrece una vista general sobre la información más importante acerca del estado actual de la cámara y los ajustes activos.

Además, sirve como acceso rápido a los ajustes importantes. La pantalla de estado está optimizada con control táctil.



- A** Modo de funcionamiento: foto/vídeo (v. pág. 155)
- B** Ajustes de exposición (v. pág. 97 y pág. 168)
- C** Opciones de menú
- D** Acceso al menú principal

Notas

- Cuando no pueda o no desee usar el control táctil, (por ejemplo si usa el modo EVF) puede manejar la pantalla de estado con el selector direccional, el botón central, la rueda selectora y el botón de rueda selectora.
- Los ajustes se aplicarán inmediatamente.
- Puede seleccionar los controles que aparecen con un marco. Los valores que no se visualizan son valores que se controlan de forma automática (dependiendo del modo de exposición activo).
- Las opciones de menú disponibles son diferentes en el modo de foto y en el de vídeo (v. pág. 24 y pág. 26).

REALIZAR AJUSTES

Los ajustes se pueden realizar de diversas formas desde la pantalla de estado. El tipo de ajuste varía entre los menús.

- Toque el elemento de control que desee
- Aparece el menú correspondiente.

CON AJUSTE DIRECTO

En la zona inferior de la pantalla de estado aparece una variante del menú de barras (v. pág. 51).

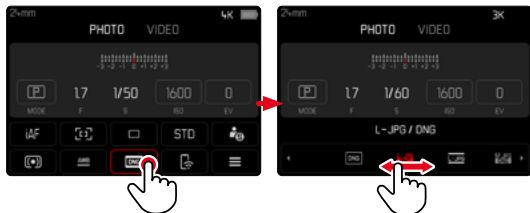

- Seleccione la función deseada directamente o deslice

ACTIVANDO UN SUBMENÚ NORMAL

Estos menús se activan desde el menú principal (v. pág. 48). Por lo tanto, el control táctil no está disponible. En vez de volver a la opción de menú superior, volverá a la pantalla de estado.

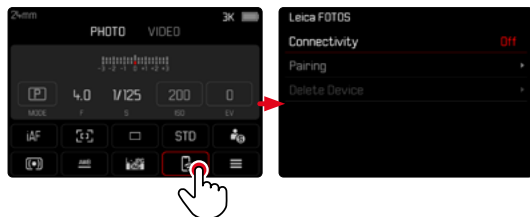

- Seleccione el ajuste deseado

MENÚ PRINCIPAL

El menú principal ofrece acceso a numerosos ajustes. La mayoría están organizados en submenús.

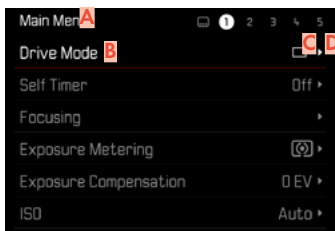

- A** Sección de menú: **Menú principal**
- B** Nombre de la opción de menú
- C** Ajuste de la opción de menú
- D** Referencia al submenú

SUBMENÚ

Existen diferentes tipos de submenús. Vea las siguientes páginas para obtener información sobre las diferentes acciones.

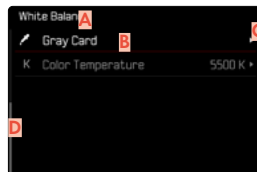
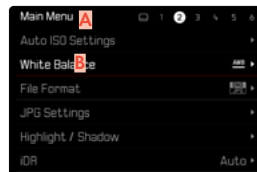

- A** Opción de menú actual
- B** Opción de submenú
- C** Referencia a otros submenús
- D** Barras de desplazamiento

NAVEGACIÓN POR EL MENÚ

NAVEGACIÓN PÁGINA POR PÁGINA

Para desplazarse hacia delante

- Presione (si es necesario varias veces) el botón **MENU**
 - Después de la página del menú principal, vuelve la pantalla de estado.

Para desplazarse hacia atrás

- Presione el botón izquierdo del selector direccional
 - Solamente puede pasar páginas hacia atrás hasta llegar a la pantalla de estado.

NAVEGACIÓN LÍNEA POR LÍNEA

(Elección de funciones / variantes de función)

- Presione el botón superior/inferior del selector direccional

o bien

- Gire la rueda selectora (giro hacia la derecha = bajar en el menú, giro hacia la izquierda = subir en el menú)
 - Después de la última opción de menú en la dirección respectiva, la pantalla salta automáticamente a la página siguiente o anterior. No abandona la sección de menú (favoritos, menú principal) en la que se encuentra.

Nota

- Algunas opciones de menú solo se pueden abrir bajo ciertas condiciones. Como indicación, la fuente en las líneas correspondientes es de color gris.

MOSTRAR LOS SUBMENÚS

- Presione el botón central / botón de rueda selectora o bien
- Presione el botón derecho del selector direccional

CONFIRMAR LA SELECCIÓN

- Presione el botón central / botón de rueda selectora
 - La pantalla del monitor vuelve a la opción de menú activo. La variante de función seleccionada se enumera a la derecha en la línea de menú correspondiente.

Nota

- Al seleccionar **On** u **Off** no se requiere confirmación. Se guarda automáticamente.

UN PASO ATRÁS

(para volver de un submenú a su opción de menú principal)

- Presione el botón izquierdo del selector direccional
 - Esta opción solamente está disponible en submenús organizados en forma de lista.

VOLVER AL NIVEL SUPERIOR DEL MENÚ

- Presione el botón **MENU** 1 vez
 - La vista cambia al nivel superior de la sección de menú actual.

SALIR DEL MENÚ

Puede abandonar menús y submenús en cualquier momento con o sin aceptar los ajustes realizados los mismos.

Ir al modo de toma

- Toque el disparador

Ir al modo de reproducción

- Presione el botón **PLAY**

SUBMENÚS

TECLADO/BLOQUE NUMÉRICO

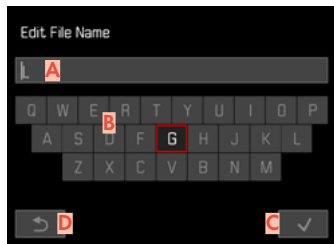

- A** Línea de entrada
- B** Teclado
- C** Botón de «Confirmación»
- E** Volver al nivel de menú anterior

SELECCIONAR UNA TECLA (CARACTER / BOTÓN DE FUNCIÓN)

Por medio del control de botones

- Presione el selector direccional en la dirección deseada
 - La tecla que está seleccionada actualmente aparece destacada.
- Presione el botón central / botón de rueda selectora o bien
 - Gire la rueda selectora
 - La tecla que está seleccionada actualmente aparece destacada.
 - Cuando llega al final/principio de la línea se cambiará a la línea siguiente/anterior.
- Presione el botón central / botón de rueda selectora

Por control táctil

- Seleccione la tecla deseada directamente

GUARDAR

- Seleccione la tecla **C**

CANCELAR

- Seleccione la tecla **D**

MENÚ DE BARRAS

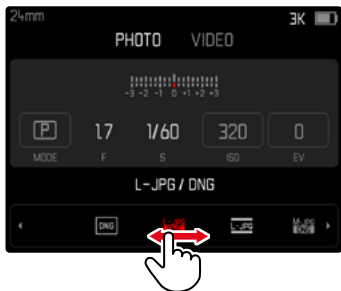

Por medio del control de botones

→ Presione el botón izquierdo/derecho del selector direccional

o bien

→ Gire la rueda selectora

Por control táctil

→ Seleccione la función deseada directamente o deslice

Notas

- El ajuste actualmente activado está marcado en el centro en rojo.
- El valor establecido se muestra encima de la escala o de las barras del menú.
- En el acceso rápido: el ajuste no tiene que confirmarse adicionalmente, queda activado de inmediato.

MENÚ CON ESCALAS

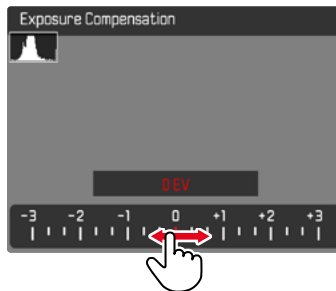

Por medio del control de botones

→ Presione el botón izquierdo/derecho del selector direccional

o bien

→ Gire la rueda selectora

Por control táctil

→ Seleccione el ajuste deseado directamente o deslice

Notas

- El ajuste actualmente activado está marcado en el centro en rojo.
- El valor establecido se muestra encima de la escala o de las barras del menú.

MENÚ FECHA Y HORA

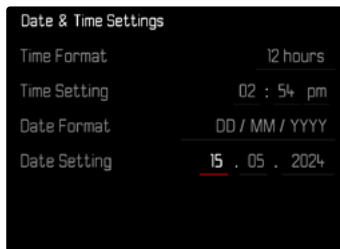

Para ir al siguiente campo de ajuste

→ Presione el botón izquierdo/derecho del selector direccional

Para ajustar los valores

→ Presione el botón superior/inferior del selector direccional

o bien

→ Gire la rueda selectora

Para guardar y volver a la opción de menú superior

→ Presione el botón central

MENÚ COMBINADO (PROPIEDADES DE LA IMAGEN)

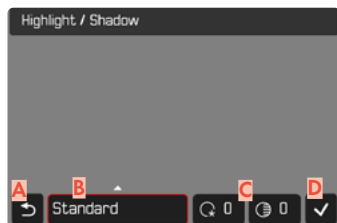

- A** Botón de «Atrás»
(finalizar sin guardar)
- B** Botón de «Parámetro»
- C** Botón de «Ajustes»
- D** Botón de «Confirmación»
(guardar y salir)

El manejo cambia muy poco si la ajustes se realizan mediante los botones o mediante la pantalla táctil.

La imagen del monitor permanece visible mientras se realizan los ajustes. De esta forma, se puede observar de inmediatamente el resultado de los ajustes realizados.

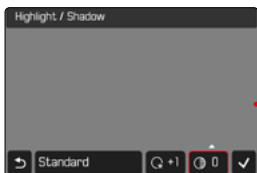
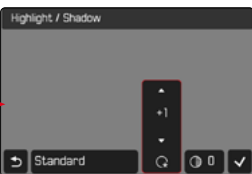
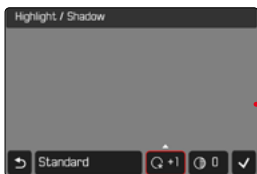
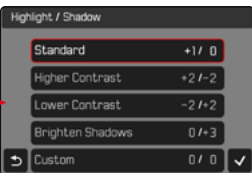
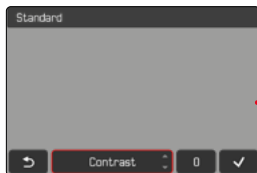

Por medio del control de botones

Para navegar entre los botones

→ Presione el botón izquierdo/derecho del selector direccional

- El botón activo se señaliza con un marco rojo.

Para realizar ajustes

→ Presione el botón superior/inferior del selector direccional

- El botón se desplazará entre las opciones.

o bien

→ Presione el botón central

- Se mostrarán las opciones que se pueden seleccionar.

- Con el botón «Parámetro», además del parámetro también se muestra el valor ajustado.

→ Presione el botón superior/inferior del selector direccional

- El botón activo se señaliza con un marco rojo.

→ Presione el botón central

- El resto de opciones ya no se mostrarán.

Por control táctil

→ Toque el botón que desee

- En los botones «Parámetro» y «Ajustes» aparecen las opciones disponibles.
- Con el botón «Parámetro», además del parámetro también se muestra el valor ajustado.

→ Toque la opción que desee

GUARDAR

→ Seleccione el botón «Confirmar»

CANCELAR

→ Seleccione el botón «Atrás»

MANEJO PERSONALIZADO

ACCESO RÁPIDO A LAS FUNCIONES DEL MENÚ

Para una operación especialmente rápida mediante el acceso directo en el modo de toma, puede asignar los siguientes elementos de manejo («botones de función») a las funciones de menú de una lista creada individualmente.

- Botón de función 1 (15)
- Botón de función 2 (16)
- Botón central (20)
- Botón de rueda selectora (3)

Puede realizar la asignación de forma independiente para el modo de vídeo y de foto. Las funciones disponibles se enumeran en la lista en la pág. 204. Para obtener información sobre la configuración de fábrica v. pág. 40.

Notas

- Los submenús a los que se accede a través de un acceso rápido pueden tener una forma diferente a los que se acceden a través del menú principal. A menudo están configurados en forma de menú de barras para permitir un ajuste rápido.
- El ajuste se puede realizar mediante el control mediante botones o directamente en el monitor mediante el control táctil. El manejo depende de la forma del submenú.

CAMBIAR LA ASIGNACIÓN

- Cambie al modo de funcionamiento deseado (foto o vídeo)
- Presione prolongadamente el botón de función
- Seleccione la opción de menú deseada con el botón central
 - No se necesita confirmación. El cambio es efectivo de inmediato.

ACTIVAR LA FUNCIÓN DE MENÚ ASIGNADA

- Presione brevemente el botón de función
 - Se abre la función asignada o aparece un submenú en el monitor (v. pág. 204).

ASIGNACIÓN DE LA RUEDA SELECTORA

Configuración de fábrica: **Auto**

En la configuración de fábrica, la función de la rueda selectora depende del modo de exposición activo. Pero a la rueda selectora se le puede asignar otra función.

- Cambie al modo de funcionamiento deseado (foto o vídeo)
- En el menú principal, seleccione **Rueda Selectora**
- Seleccione el ajuste deseado

En el ajuste **Auto**, la rueda selectora tiene varias funciones dependiendo del modo de exposición (v. pág. 97/pág. 172).

	Off	Auto	Comp. exp.	ISO
P	–	Programa Shift	Compensación de la exposición	ISO
A	–	Compensación de la exposición	Compensación de la exposición	ISO
S	–	Velocidad de obturación	Compensación de la exposición	ISO
M	–	Velocidad de obturación	Compensación de la exposición	ISO

ACTIVAR LA FUNCIÓN DE MENÚ ASIGNADA

- Gire la rueda selectora hacia la izquierda/derecha

PERFILES DE USUARIO

Con esta cámara, cualquier combinación de todos los ajustes del menú se puede almacenar de forma permanente, p. ej. para poder acceder a ellos de forma rápida y sencilla para situaciones/motivos recurrentes. También se guardará el modo seleccionado (foto o vídeo).

Tiene a su disposición un total de tres ubicaciones de memoria para este tipo de combinaciones, además de una configuración de fábrica invariable que se puede recuperar en todo momento (**Perfil estándar**).

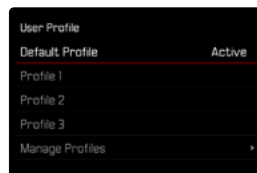

CREAR PERFILES

Memorización de ajustes/creación de un perfil.

- Seleccione individualmente las funciones deseadas en el control de menú
- En el menú principal, seleccione **Perfil de usuario**
- Seleccione **Administrar perfiles**
- Seleccione **Guardar como perfil de usuario**
- Seleccione el espacio de memoria deseado

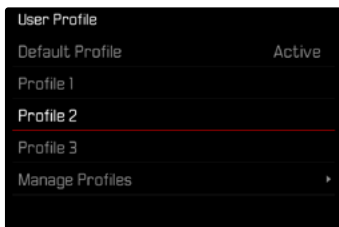

Nota

- Los perfiles existentes se sobrescribirán con los ajustes actuales.

APLICAR / ACTIVAR PERFILES

Configuración de fábrica: **Perfil estándar**

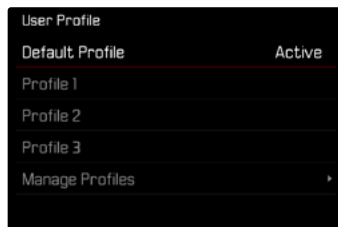

- En el menú principal, seleccione **Perfil de usuario**
 - Aparecerá una lista con los nombres de los perfiles.
- Seleccione el perfil deseado
 - El perfil seleccionado se marca como **Activo**.
 - Las posiciones de memoria no utilizadas aparecen de color gris.

AJUSTES BÁSICOS DE LA CÁMARA

Cuando la cámara se utiliza por primera vez o después de restablecer la configuración de fábrica (v. pág. 186) o bien después de una actualización de firmware, aparecen automáticamente las opciones de menú **Language** y **Fecha & Hora** para poder ajustarlas.

IDIOMA DEL MENÚ

Configuración de fábrica: Inglés

Otros idiomas del menú: alemán, francés, italiano, español, portugués, ruso, japonés, coreano, chino tradicional o simplificado

- En el menú principal, seleccione **Language**
- Seleccione el idioma deseado
 - Salvo unas pocas excepciones, cambia el idioma de todos los textos.

FECHA/HORA

Hay 3 variantes disponibles para el orden de representación.

- En el menú principal, seleccione **Ajustes de la cámara**
- Seleccione **Fecha & Hora**
- Seleccione **Ajustes Fecha & Hora**
- Seleccione la forma de visualización deseada (**12 horas**, **24 horas**)
- Ajuste la hora
(En el caso del formato de 12 horas, seleccione **am** o **pm** adicionalmente.)
- Seleccione el formato de visualización deseado de la fecha
(**Día / Mes / Año**, **Mes / Día / Año**, **Año / Mes / Día**)
- Ajuste la fecha

ZONA HORARIA

- En el menú principal, seleccione **Ajustes de la cámara**
- Seleccione **Fecha & Hora**
- Seleccione **Zona horaria**
- Seleccione la zona deseada / ubicación actual
 - A la izquierda: Diferencia respecto a la Greenwich Mean Time
 - A la derecha: Las ciudades más grandes de la zona horaria correspondiente

HORARIO DE VERANO

- En el menú principal, seleccione **Ajustes de la cámara**
- Seleccione **Fecha & Hora**
- Seleccione **Horario de verano**
- Seleccione **On/Off**

MODO DE AHORRO DE ENERGÍA (MODO STAND-BY)

Si esta función está activada, la cámara se apaga para alargar la duración de la batería.

Se puede ahorrar energía a dos niveles diferentes.

- Activando el apagado automático
 - Apagado automático de los indicadores
- Configuración de fábrica: **2 min**

- En el menú principal, seleccione **Ajustes de la cámara**
- Seleccione **Ahorro de energía**
- Seleccione **Apagado automático**
- Seleccione el ajuste deseado (**Off**, **1 min**, **2 min**, **5 min**, **10 min**)

Nota

- Aunque la cámara se encuentre en modo stand-by, puede volver a funcionar en cualquier momento presionando el disparador o apagando y volviendo a encender la cámara con el interruptor principal.

AJUSTES DEL MONITOR/VISOR

La cámara cuenta con un monitor a color de cristal líquido de 3" protegido por una cubierta de vidrio Glas extraordinariamente duro y especialmente resistente al rayado.

Las siguientes funciones se pueden configurar y utilizar individualmente:

- Uso del Monitor y del EVF (visor electrónico)
- Sensibilidad del sensor de ocular
- Brillo
- Reproducción del color
- Frecuencia de imagen EVF
- Desconexión automática del Monitor y del EVF (visor electrónico)

USO DEL MONITOR/EVF

Se puede configurar para qué situaciones se utilizan el EVF y el monitor. Las indicaciones son idénticas, independientemente de si aparecen en el monitor o en el visor electrónico.

Configuración de fábrica: **Auto**

	EVF	Monitor
Auto	Un sensor de ocular en el visor hace que la cámara cambie automáticamente entre el monitor y el visor electrónico. <ul style="list-style-type: none">• Toma• Reproducción• Control por menú	
LCD		<ul style="list-style-type: none">• Toma• Reproducción• Control por menú
EVF	<ul style="list-style-type: none">• Toma• Reproducción• Control por menú	

- En el menú principal, seleccione **Ajustes de pantalla**
- Seleccione **EVF <> LCD**
- Seleccione el ajuste deseado

Nota

- Si el monitor debe permanecer apagado (p.ej., en un entorno oscuro), seleccione **EVF**.

SENSIBILIDAD DEL SENSOR DE OCULAR

Por otro lado, para garantizar que la conmutación automática se produzca de forma fiable incluso llevando gafas, es posible ajustar la sensibilidad del sensor de ocular.

Configuración de fábrica: **Alto**

- En el menú principal, seleccione **Ajustes de pantalla**
- Seleccione **Sensibilidad del sensor ocular**
- Seleccione el ajuste deseado

BRILLO

Es posible ajustar el brillo a fin de obtener una visibilidad óptima en diferentes condiciones de iluminación. La selección se puede realizar tanto con los botones como con el control táctil.

MONITOR

- En el menú principal, seleccione **Ajustes de pantalla**
- Seleccione **Brillo LCD**
- Seleccione el brillo deseado o bien **Auto**
- Confirme la selección

REPRODUCCIÓN DEL COLOR

La reproducción del color es ajustable. Se configura por separado para el monitor y para el visor. La selección se puede realizar tanto con los botones como con el control táctil.

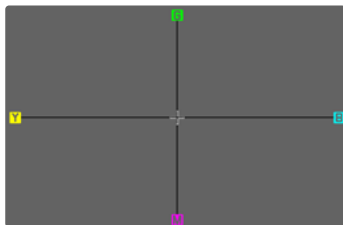

MONITOR

- En el menú principal, seleccione **Ajustes de pantalla**
- Seleccione **Ajuste color LCD**
- Seleccione el ajuste color
- Confirme la selección

EVF

- En el menú principal, seleccione **Ajustes de pantalla**
- Seleccione **Ajuste color EVF**
- Mire por el visor
- Seleccione el ajuste color
- Confirme la selección

FRECUENCIA DE IMAGEN LCD

Se puede ajustar la frecuencia de imagen de la pantalla.

Configuración de fábrica: **30 fps**

- En el menú principal, seleccione **Ajustes de pantalla**
- Seleccione **Frecuencia de imagen LCD**
- Seleccione el ajuste deseado
(**30 fps**, **60 fps**)

FRECUENCIA DE IMAGEN EVF

Se puede ajustar la frecuencia de imagen EVF.

Configuración de fábrica: **60 fps**

- En el menú principal, seleccione **Ajustes de pantalla**
- Seleccione **Frecuencia de imagen EVF**
- Seleccione el ajuste deseado
(**30 fps**, **60 fps**)

SEÑALES ACÚSTICAS

Algunas funciones pueden ser reconocidas con señales acústicas. Las siguientes funciones especiales se pueden configurar por separado:

- Ruido del obturador electrónico
- Confirmación AF

VOLUMEN

Se puede ajustar el volumen de las señales acústicas.

Configuración de fábrica: **Bajo**

- En el menú principal, seleccione **Ajustes de la cámara**
- Seleccione **Señal acústica**
- Seleccione **Volumen**
- Seleccione **Off/Bajo/Alto**

RUIDO DEL OBTURADOR ELECTRÓNICO

Configuración de fábrica: **Off**

- En el menú principal, seleccione **Ajustes de la cámara**
- Seleccione **Señal acústica**
- Seleccione **Ruido del obturador**
- Seleccione **On**

AJUSTES DE FOTO

FORMATO DE ARCHIVO

Están disponibles el formato **JPG** y el formato de datos sin procesar **DNG** («negativo digital»). Ambos pueden emplearse tanto solos como juntos.

Durante la creación de archivos JPG tiene lugar un proceso en la cámara. Durante este proceso, se ajustan automáticamente varios parámetros como el contraste, la saturación, nivel de negro o la nitidez de las esquinas. El resultado se guarda comprimido. Mediante este proceso se obtiene inmediatamente una imagen optimizada para muchas áreas de aplicación y para una vista previa rápida. Por el contrario, para editarlas se recomienda trabajar con imágenes DNG.

Los archivos DNG contienen numerosos datos sin procesar, como indica el sensor de la cámara durante la toma. Para mostrar archivos en formato DNG o trabajar con este formato, se necesita un software especial (por ejemplo, Adobe® Photoshop® Lightroom® o Capture One Pro®). Durante la edición, se pueden ajustar muchos parámetros perfectamente a sus expectativas.

Configuración de fábrica: **DNG + JPG**

→ En el menú principal, seleccione **Formato de archivo**

→ Seleccione el formato deseado
(**DNG**, **DNG + JPG**, **JPG**)

Notas

- Para guardar datos sin procesar de las imágenes, se utiliza en formato estandarizado DNG.
- El número de imágenes restantes visualizado en el monitor no cambia forzosamente tras cada toma. Esto depende del motivo: las estructuras muy finas generan una mayor cantidad de datos y las superficies homogéneas una cantidad menor.

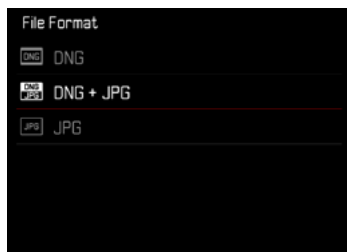

RESOLUCIÓN

RESOLUCIÓN JPG

Si se selecciona el formato **JPG** se pueden tomar imágenes con 3 resoluciones (número de píxeles) diferentes. Están disponibles **L-JPG**, **M-JPG** y **S-JPG**. Esto permite una adaptación exacta al fin previsto o al uso de la capacidad de la tarjeta de memoria presente.

Configuración de fábrica: **L-JPG**

- En el menú principal, seleccione **Ajustes JPG**
- Seleccione **Resolución JPG**
- Seleccione la resolución deseada

PROPIEDADES DE LA IMAGEN

Una de las muchas ventajas de la fotografía digital es lo sencillo que resulta modificar las propiedades esenciales de la imagen. La Leica D-Lux 8 dispone de una función para poder ajustar imágenes en formato JPG a sus expectativas: perfiles de **Estilos de imagen** ajustables de forma individual.



ESTILOS DE IMAGEN

Las propiedades de la toma de las imágenes JPG se pueden modificar levemente mediante varios parámetros. Estos parámetros están recogidos en los perfiles de **Estilos de imagen** predefinidos.

CONTRASTE

El contraste, es decir, la diferencia entre las partes claras y las oscuras, determina si una imagen va a tener un efecto más bien «apagado» o «brillante». En consecuencia, se puede influir sobre el contraste aumentando o reduciendo esta diferencia; es decir, mediante la reproducción más clara o más oscura de las partes claras y oscuras.

NITIDEZ

La impresión de nitidez de una fotografía viene determinada en gran medida por la nitidez de contornos; es decir, por cuán pequeña es la zona de transición clara/oscura en los bordes de la imagen. Aumentando o disminuyendo tales zonas puede modificarse también la impresión de nitidez.

SATURACIÓN CROMÁTICA

La saturación determina en fotografías en color si los colores en la imagen aparecen más bien «pálidos» y pastel o más bien «explosivos» y coloridos. Mientras las condiciones de luz y del tiempo (nublado/despejado) están dadas como condiciones que influyen en la toma, existe también la posibilidad de influir mucho en la reproducción.

ZONAS CLARAS/ZONAS OSCURAS

Dependiendo de la exposición y el rango dinámico de la imagen, es posible que haya detalles en las zonas claras u oscuras que no se distinguen bien. Los parámetros de **Zonas claras** y **Zonas oscuras** permiten ejercer un control distinto sobre las zonas que están más o menos iluminadas. Por ejemplo, si una parte de la imagen está en la sombra, aumentar el ajuste de **Zonas oscuras** puede ayudar a aclarar estas partes para poder ver mejor los detalles. Lo mismo ocurre al contrario, se pueden reforzar las zonas especialmente claras o las sombras sobre fondos creativos. Los valores positivos aclaran las zonas afectadas y los valores negativos las oscurecen.

PERFILES DE COLOR

Existen 3 perfiles predefinidos disponibles para tomas en color:

Configuración de fábrica: **Normal**

- **STD** **Normal**
- **VIV** **Colores vivos**
- **NAT** **Natural**

- En el menú principal, seleccione **Ajustes JPG**
- Seleccione **Estilos de imagen**
- Seleccione el perfil deseado



PERFILES DE BLANCO Y NEGRO

Existen 2 perfiles predefinidos disponibles para tomas en blanco y negro:

- **BW** **Monocromo**
 - **BW** **Monocromo de alto contraste**
- En el menú principal, seleccione **Ajustes JPG**
 - Seleccione **Estilos de imagen**
 - Seleccione el perfil deseado

PERSONALIZAR PERFILES FOTOGRÁFICOS

Los parámetros se pueden ajustar para todos los perfiles disponibles (la **Saturación** solo para perfiles de color). Para ver los detalles sobre el manejo del menú v. pág. 52.

- En el menú principal, seleccione **Ajustes JPG**
- Seleccione **Estilos de imagen**
- Seleccione **Ajustes de estilos de imagen**
- Seleccione el perfil deseado
- Seleccione **Contraste/Zonas claras/Zonas oscuras/Nitidez/Saturación**
- Seleccione el nivel deseado (**-2, -1, 0, +1, +2**)
- Confirme

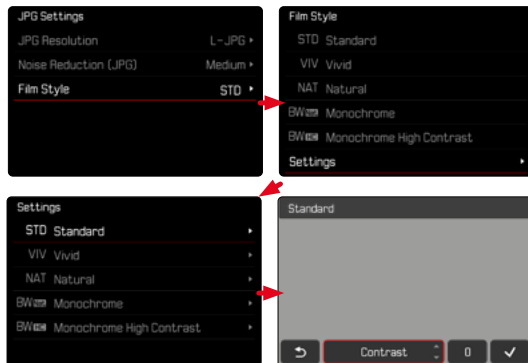

OPTIMIZACIÓN AUTOMÁTICA

REDUCCIÓN DE RUIDO

FUNCIÓN DE REDUCCIÓN DE RUIDO PARA TOMAS CON EXPOSICIÓN PROLONGADA

En la fotografía digital, la aparición de molestos puntos blancos, rojos, azules o verdes se conoce como «ruido». Al utilizar sensibilidades superiores, se pueden producir ruidos, en especial en las superficies oscuras y uniformes. Los largos tiempos de exposición pueden causar ruidos muy fuertes en la imagen. Para reducir este molesto fenómeno, la cámara realiza automáticamente, después de cada toma con una velocidad de obturación lenta y valores ISO superiores, una segunda «toma en negro» (contra el obturador cerrado). El ruido medido en esta toma paralela se «resta» entonces aritméticamente del registro de datos de la imagen propiamente dicha. En consecuencia, aparece en estos casos como aviso el mensaje **Se están reduciendo los ruidos...** junto con una indicación de tiempo correspondiente.

Esta duplicación del tiempo de «exposición» debe tenerse en cuenta en exposiciones prolongadas. La cámara no se debe apagar durante este tiempo. Para poder tomar varias imágenes seguidas en estas condiciones, se recomienda desactivar la reducción de ruido y ajustarla durante la posterior edición. Para ello, las imágenes deben tomarse en formato de datos sin procesar.

Configuración de fábrica: **On**

→ En el menú principal, seleccione **Reducción ruido tomas exp. prolongada**

→ Seleccione **On/Off**

Mientras la función esté activada, la reducción de ruido se llevará a cabo siempre que se den unas determinadas condiciones. Entre ellas, tomas con la función

T y exposiciones prolongadas con velocidades de obturación de ≥ 8 s.

En el resto de casos, la reducción de ruido dependerá de una combinación de factores (sobre todo los ajustes ISO, la velocidad de obturación y la temperatura del sensor). La siguiente tabla muestra, como ejemplo, las velocidades de obturación a partir de las cuales se realizaría una reducción de ruido cuando la temperatura del sensor es de 25°C.

ISO	Velocidad de obturación superior a
100	7 s
200	6,4 s
400	5,9 s
800	5,4 s
1600	4,9 s
3200	4,5 s
6400	4,2 s
$\geq 12\,500$	3,8 s

REDUCCIÓN DE RUIDO EN IMÁGENES JPG

Por suerte, el riesgo de que aparezca ruido es, en la mayoría de los casos, bajo, excepto en el caso del uso de altas sensibilidades. Sin embargo, en la generación de archivos de imágenes JPG, la reducción de ruido es siempre parte de un procesamiento de datos. Dado que, por otro lado, también tiene efecto sobre la nitidez de la reproducción, usted puede opcionalmente debilitar o fortalecer la reducción del ruido con respecto al ajuste predeterminado.

Configuración de fábrica: **Medio**

- En el menú principal, seleccione **Ajustes JPG**
- Seleccione **Reducción de ruido (JPG)**
- Seleccione el ajuste deseado
(**Bajo**, **Medio**, **Alto**)

Nota

- Este ajuste solamente afecta a las tomas en formato JPG.

ESTABILIZACIÓN DE IMAGEN

Cuanto peores son las condiciones de luz cuando se toma una foto, más lenta debe ser la velocidad de obturación para conseguir una exposición correcta. La estabilización de imagen óptica ayuda a evitar imágenes borrosas debido al movimiento de la cámara.

Configuración de fábrica: **Barrido fotográfico**

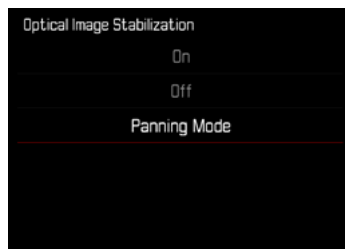

- En el menú principal, seleccione **OIS**
- Seleccione el ajuste deseado
(**On**, **Off**, **Barrido fotográfico**)

OPTIMIZACIÓN DE LAS ZONAS OSCURAS FUNCIÓN iDR

(IDR)

RANGO DINÁMICO

El alcance del contraste de un motivo abarca todos los niveles de brillo, desde el punto más claro hasta el más oscuro de la imagen. Si el alcance del contraste de la imagen es inferior al alcance del contraste de la cámara, el sensor puede captar todos los niveles de brillo. En casos en los que existen grandes diferencias de brillo dentro de la misma imagen (p.ej., en tomas de habitaciones interiores con ventanas claras en el fondo, tomas con unos motivos en la sombra y otros iluminados directamente por el sol, tomas de paisajes con zonas oscuras y un cielo muy claro) la cámara no puede abarcar el rango de contraste de la imagen al completo debido a que tiene un rango dinámico limitado. Por este motivo, hay información en las «zonas límite» que se pierde (sobreexposición y exposición insuficiente).

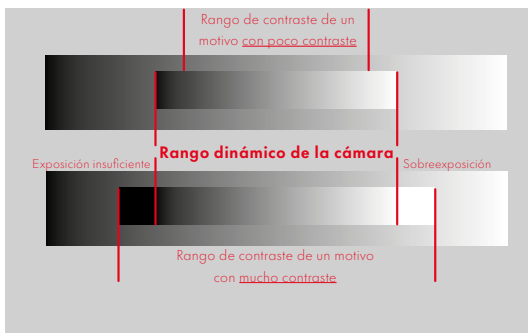

La función **iDR** (Intelligent Dynamic Range) permite la optimización de las zonas más oscuras. Gracias a ello, los detalles se pueden distinguir con más facilidad. Esta función solamente afecta a las tomas en formato JPG.



Se puede establecer previamente si esta optimización se debe realizar sobre las zonas oscuras y en qué medida (**Alto**, **Normal**, **Bajo**, **Off**). Si se selecciona el ajuste **Auto**, la cámara elegirá automáticamente el ajuste más adecuada en función del rango de contraste de la imagen. La eficacia de los ajustes de exposición también depende de este ajuste. La función será más potente en combinación con los valores ISO y velocidades de obturación más rápidas. En valores ISO más elevados y/o velocidades de obturación más largas, el efecto será menor.

Configuración de fábrica: **Auto**

- En el menú principal, seleccione **iDR**
- Seleccione el ajuste deseado (**Auto**, **Alto**, **Normal**, **Bajo**, **Off**)

Notas

- Mediante la optimización de las zonas más oscuras, se reducen las mínimamente las diferencias en las zonas muy claras.
- Esta función solamente afecta a las tomas en formato JPG.

GESTIÓN DE DATOS

FORMATEO DE LA TARJETA DE MEMORIA

Generalmente no es necesario formatear las tarjetas de memoria que ya se han utilizado anteriormente. Sin embargo, si utiliza por primera vez una tarjeta sin formatear, debería formatearla. Por otro lado, se recomienda formatear de vez en cuando las tarjetas de memoria, ya que una cierta cantidad de datos residuales (información que acompaña las tomas) puede ocupar espacio de memoria.

- El en menú principal, seleccione **Formatear la memoria**
- Confirme el procedimiento
 - El LED de estado parpadea durante el proceso.

Notas

- No apague la cámara durante este proceso.
- Al formatear la tarjeta de memoria se pierden los datos existentes en ella. La protección contra el borrado de las imágenes identificadas al efecto no impide el formateo.
- Por lo tanto, todas las imágenes deben transferirse regularmente a un almacenamiento masivo seguro, tal como el disco duro de un ordenador.
- Con un formateo simple, los datos disponibles en la tarjeta no se perderán irrevocablemente. Simplemente se borra el directorio, de modo que ya no se puede acceder directamente a los archivos presentes. Con el correspondiente software es posible acceder de nuevo a los datos. Solamente los datos sobrescritos al guardar nuevos datos se borran definitivamente.
- En el caso de que la tarjeta de memoria haya sido formateada en otro aparato, como p. ej. en un ordenador, debería volver a formatearla en la cámara.
- En caso de que no se pueda formatear/sobrescribir la tarjeta de memoria, pida asesoramiento a su distribuidor o al Servicio de Información de Leica (v. pág. 216).

ESTRUCTURA DE LOS ARCHIVOS

ESTRUCTURA DE LAS CARPETAS

Los datos (= imágenes) en la tarjeta de memoria se guardan en carpetas que se crean automáticamente. Los tres primeros dígitos indican el número de la carpeta (números), los últimos cinco dígitos, el nombre de la carpeta (letras). La primera carpeta recibe el nombre «100LEICA», la segunda «101LEICA». El número de carpeta será el siguiente número libre. Es posible un máximo de 999 carpetas.

ESTRUCTURA DE LOS ARCHIVOS

Los nombres de los archivos en estas carpetas se componen de once posiciones. En la configuración de fábrica, el primer archivo se llama «L1000001.XXX», el segundo se llama «L1000002.XXX», etc. La letra inicial «L» de la configuración de fábrica representa la marca de la cámara y se puede cambiar a voluntad. Los primeros tres números coinciden con el número de la carpeta actual. Los siguientes cuatro números indican el número de archivo secuencial. Después de alcanzar el número de archivo 9999, se crea automáticamente una nueva carpeta, en la que la numeración comienza nuevamente por 0001. Los últimos tres dígitos después del punto indican el formato del archivo (DNG o JPG).

Notas

- Si se utilizan tarjetas de memoria que no hayan sido formateadas con esta cámara, el número de archivo se restablecerá automáticamente a 0001. Sin embargo, si ya existe un archivo con un número más alto en la tarjeta de memoria utilizada, la numeración continuará a partir del número en esa tarjeta.
- Si se alcanza la carpeta número 999 y el número de archivo 9999, aparecerá un mensaje de advertencia al respecto en el monitor y deberá restablecerse la numeración.
- Si desea restablecer el número de carpeta a 100, formatee la tarjeta de memoria e inmediatamente restablezca el número de imagen.

EDITAR NOMBRE DE UN ARCHIVO

- En el menú principal, seleccione **Ajustes de la cámara**.
- Seleccione **Editar nombre del archivo**.
 - Aparece un submenú con teclado.
 - La línea de entrada contiene la configuración de fábrica «L» como la primera letra del nombre del archivo. Es la única parte del nombre que se puede modificar.
- Puede introducir cualquier letra deseada (v. pág. 50)
- Confirme

Notas

- El cambio del nombre del archivo se aplica a todas las imágenes posteriores o hasta un nuevo cambio. El número consecutivo no cambia por ello; sin embargo, podrá restablecerse creando una nueva carpeta.
- Cuando restablece la configuración de fábrica, la letra inicial se restablece automáticamente a «L».
- No están disponibles las letras minúsculas.

REGISTRO DEL LUGAR DE LA TOMA (SOLO EN COMBINACIÓN CON LA APLICACIÓN LEICA FOTOS APP)

En combinación con el uso de la Leica FOTOS App, se puede obtener información sobre la ubicación a partir de un dispositivo móvil. La información sobre la ubicación actual se escribirá en los datos Exif de las tomas (geoetiquetado).



- Active los servicios de localización en un dispositivo móvil
- Active Leica FOTOS y conéctela con la cámara (ver apartado «Leica FOTOS»)
- En Leica FOTOS, active el geoetiquetado para esta cámara

Notas

- En ciertos países o regiones, el uso de GPS y tecnologías relacionadas puede estar restringido. Las violaciones son procesadas por las autoridades estatales. Por lo tanto, antes de viajar al extranjero, asegúrese de consultar con la Embajada del país o con su agente de viajes.
- La conexión Bluetooth tardará unos segundos en establecerse. Cuando haya un apagado automático activo en la cámara, deberá tenerlo en cuenta a la hora de establecer el tiempo de espera correspondiente.
- En el modo de reproducción, las tomas con información sobre la ubicación se identifican con el símbolo del geoetiquetado.

ESTADO DEL GEOETIQUETADO

El estado de la información disponible sobre la ubicación se mostrará en el monitor, siempre y cuando las barras de información estén visibles y el geoetiquetado esté activo. La pantalla de estado siempre muestra el estado actual del geoetiquetado.

	La información sobre la ubicación está actualizada (última determinación de la posición realizada máximo 15 minutos antes).
	La información sobre la ubicación no está actualizada (última determinación de la posición realizada máximo 12 horas antes).
	La información disponible sobre la ubicación está anticuada (última determinación de la posición realizada hace más de 12 horas). No se escribirán datos de posición en los archivos Exif.
Ningún icono	El geoetiquetado no está activo.

La información sobre la ubicación se actualizará permanentemente mientras la cámara está conectada a Leica FOTOS. Para ello, la función de Bluetooth de la cámara y del dispositivo móvil debe estar activa para recibir información actualizada. No obstante, la aplicación no es necesario que esté abierta en primer plano.

TRANSFERENCIA DE DATOS

Con Leica FOTOS puede transferir los datos cómodamente a dispositivos móviles. O puede transferirlos mediante un lector de tarjetas.

PREAJUSTES AUTOMÁTICOS

AF TÁCTIL

El AF táctil permite seleccionar directamente el campo de medición AF.

Configuración de fábrica: **AF táctil**

- En el menú principal, seleccione **Enfoque**
- Seleccione **AF táctil**

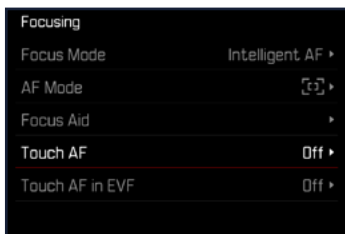

- Seleccione **AF táctil**

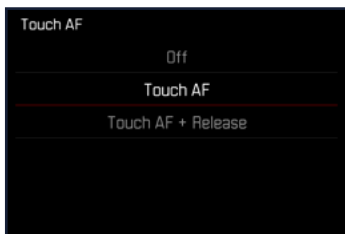

Posicionar el campo de medición AF

- Toque el monitor en la ubicación deseada

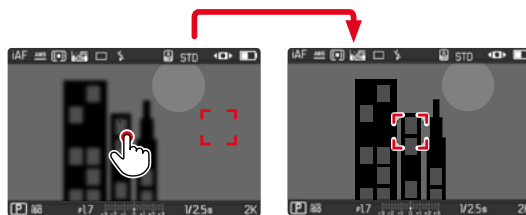

Notas

- Esta función está disponible con todos los métodos de medición AF excepto con el **Matricial**.
- En el método de medición **Seguimiento**, el campo de medición permanece en la posición seleccionada y el autofocus se inicia al presionar el disparador. En el resto de métodos de medición, el enfoque se realiza directamente de forma automática.

AF TÁCTIL + DISPARO

La función **AF táctil + disparo** permite seleccionar directamente el campo de medición AF y disparar inmediatamente una toma.

- En el menú principal, seleccione **Enfoque**
- Seleccione **AF táctil**
- Seleccione **AF táctil + disparo**
- Toque el monitor en la ubicación deseada

AF TÁCTIL EN EL MODO EVF

Cuando se usa el EVF (visor electrónico) se desactiva de forma estándar el AF táctil para evitar el previsible desplazamiento del campo de medición AF. No obstante, los ajustes rápidos AF (v. pág. 89) se pueden seguir activando. Si no quiere que esto sea posible (por ejemplo, mientras enfoca con la lente izquierda), puede desactivar esta función.

Configuración de fábrica: **Off**

- En el menú principal, seleccione **Enfoque**
- Seleccione **AF táctil utilizando EVF**
- Seleccione el ajuste deseado (**On**, **Touchpad**, **Off**)
- **On**
 - Ubique el campo de medición AF (con un toque)
 - Active la configuración rápida de AF (tocar y mantener pulsado)
- **Touchpad**
 - Ubique el campos de medición AF (con un toque) si el monitor está apagado y el EVF está activado.
- **Off**

INDICACIONES DE AYUDA

Además de la información estándar en las líneas de encabezado y pie de página, se puede seleccionar una serie de otras indicaciones para ajustar a sus necesidades la imagen del monitor. Están disponibles las siguientes funciones:

- Cuadrícula (solo modo de toma, v. pág. 79)
- Focus peaking (v. pág. 79)
- Clipping (v. pág. 81)
- Indicador de nivel (solo en modo de toma, v. pág. 80)
- Histograma (v. pág. 81)

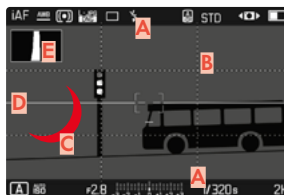

- A** Barras de información (= encabezado y pie de página)
- B** Cuadrícula
- C** Focus peaking
- D** Clipping
- E** Indicador de nivel
- F** Histograma

- En el menú principal, seleccione **Asistentes de toma**
- Seleccione la función deseada
- Seleccione **On/Off**

INDICACIONES DE INFORMACIÓN EN EL MODO DE TOMA

Existen tres opciones de visualización.

- Presione el botón central
 - La visualización cambia cíclicamente a través de las opciones de visualización.



– Ninguna información



– Pie de página con información sobre la exposición, indicaciones de ayuda



– Encabezado con información sobre la toma, pie de página con información sobre la exposición, indicaciones de ayuda

INDICACIONES DISPONIBLES

BARRAS DE INFORMACIÓN

El encabezado y el pie de página muestran los ajustes activos actuales y el valor de exposición. Encontrará una lista de las visualizaciones en el capítulo «Visualizaciones» (v. pág. 24).



Mostrar u ocultar información por un periodo corto de tiempo

- Mantenga pulsado el disparador
 - (Solo) se muestra información sobre la exposición e indicaciones de ayuda.

CUADRÍCULA

Las cuadrículas dividen el campo óptico en varios cuadros. Esto facilita, p. ej., la configuración de imagen y también la orientación exacta de la cámara.



- En el menú principal, seleccione **Asistentes de toma**
- Seleccione **Cuadrícula**
- Seleccione **On/Off**

FOCUS PEAKING

Con el asistente de foco, los bordes de las partes del sujeto bien definidas se resaltan en color. Dicho color es ajustable. La sensibilidad también se puede ajustar.



COLOR DE LAS MARCAS

Configuración de fábrica: **Rojo**

- En el menú principal, seleccione **Enfoque**
- Seleccione **Ayuda al enfoque**
- Seleccione **Focus Peaking**
- Seleccione el ajuste deseado
(**Off**, **Rojo**, **Verde**, **Azul**, **Blanco**)

Nota

- **Focus Peaking** solamente está disponible en el modo MF.

INDICADOR DE NIVEL

Gracias a los sensores integrados, la cámara puede mostrar su orientación. Con la ayuda de estas pantallas, la cámara puede alinearse con precisión en los ejes longitudinal y transversal en el caso de motivos críticos, como tomas arquitectónicas tomadas desde el trípode.

Las desviaciones relacionadas con el eje longitudinal (cuando la cámara está orientada y fijada hacia arriba o hacia abajo) se marcarán mediante una línea corta en el centro de la imagen (1). Las desviaciones relacionadas con el eje transversal (cuando la cámara está inclinada hacia la derecha o hacia la izquierda) se marcarán mediante dos líneas largas a la derecha y a la izquierda del centro de la imagen (2).

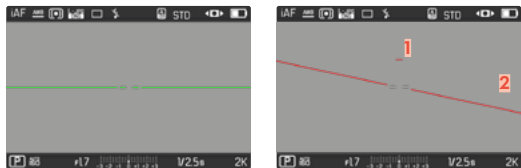

- En el menú principal, seleccione **Asistentes de toma**
- Seleccione **Indicador de nivel**
- Seleccione **On/Off**

Nota

- En las tomas en formato vertical, la cámara ajusta la orientación del indicador de nivel automáticamente.

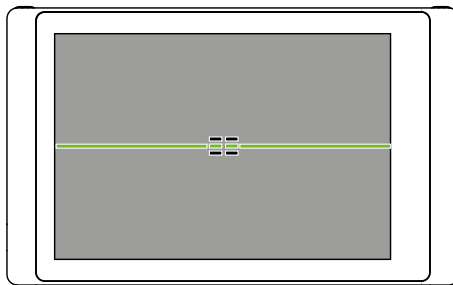

Orientación correcta

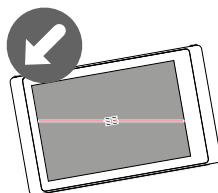

Inclinación hacia la izquierda

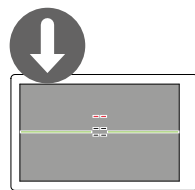

Fijación con la orientación hacia abajo

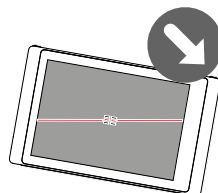

Inclinación hacia la derecha

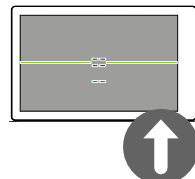

Fijación con la orientación hacia arriba

CLIPPING

El indicador de clipping indica áreas de imagen brillantes desdibujadas. Esta función permite un control muy simple y preciso del ajuste de la exposición. Las zonas sobreexpuestas parpadean en negro.



- En el menú principal, seleccione **Asistentes de toma**
 - Seleccione **Clipping / Zebra**
 - Seleccione **On/Off**
-
- Mantenga pulsado el disparador
 - Aparece el indicador de clipping.

HISTOGRAMA

El histograma representa la distribución luminosa en la toma. El eje horizontal corresponde a los valores tonales desde el negro (a la izquierda), pasando por el gris, hasta el blanco (a la derecha). El eje vertical corresponde al número de píxeles en cada nivel de brillo.

Esta forma de representación permite una evaluación rápida y sencilla del ajuste de la exposición.

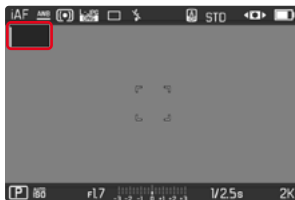

- En el menú principal, seleccione **Asistentes de toma**
- Seleccione **Histograma**
- Seleccione **On/Off**

Notas

- El histograma se basa siempre en el brillo visualizado, es decir que, dependiendo de otros ajustes, puede que no represente la exposición definitiva.
- En el modo de toma el histograma debe considerarse como un «indicador de tendencia».
- En la reproducción de una foto el histograma puede ser ligeramente diferente del histograma visualizado en el momento de la toma.
- El histograma se refiere siempre al encuadre de la imagen visualizada actualmente.
- La posición del histograma en el monitor se puede modificar tocando dos veces.

ACTIVAR/DESACTIVAR FUNCIONES TEMPORALMENTE

Las siguientes funciones auxiliares pueden activarse y desactivarse de forma temporal:

- Focus peaking
 - Clipping
- Asigne un botón de función a la función auxiliar deseada (v. pág. 54)
- Presione el botón de función correspondiente
- Cambiará el estado de la función auxiliar.
 - En la imagen del monitor aparece la nota correspondiente.

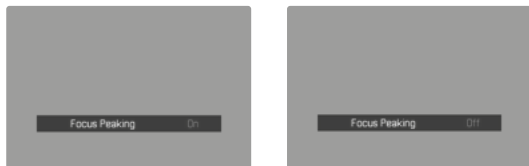

Al apagar la cámara se restablecerán los ajustes temporales.

FUNCIÓN ASISTENTE DE AF

LUZ AUXILIAR AF

La luz auxiliar AF incorporada amplía el margen operativo del sistema AF también en condiciones de luz desfavorables. Si la función está activada, esta luz se enciende en tales condiciones mientras se realiza la medición.

Configuración de fábrica: **On**

- En el menú principal, seleccione **Enfoque**
- Seleccione **Ayuda al enfoque**
- Seleccione **Luz auxiliar AF**
- Seleccione **On/Off**

Notas

- La luz auxiliar AF ilumina un rango de hasta unos 5 m.
- La luz auxiliar AF se apagará automáticamente cuando la medición de la distancia sea la correcta (campo de medición AF verde) o cuando haya fallado (campo de medición AF rojo).

FOTOGRAFIAR

Los ajustes que se describen en este capítulo solamente se hacen referencia al modo de foto. Por lo tanto, forman parte del menú de foto y solo puede activarlos y ajustarlos desde el modo de foto (véase en el capítulo «Manejo de la cámara» el apartado «Control por menú»). Las opciones de menú de vídeo con los mismos nombres son completamente independientes.

MODO DE DISPARO

Las funciones y las posibilidades de ajuste que se describen a continuación hacen referencia solamente a la toma de imágenes individuales. Además de la toma de imágenes individuales, la Leica D-Lux 8 ofrece también otros modos. Puede encontrar indicaciones sobre el modo de funcionamiento y las opciones de ajuste en las secciones correspondientes.

- En el menú principal, seleccione **Modo de disparo**
- Selección de variantes de función deseadas

Modo	Opciones de ajuste / Variantes
Tomas individuales	Uno
Disparo continuo (v. pág. 110)	Velocidad: <ul style="list-style-type: none">– Disparo continuo - 2 fps, 12 bit, AF– Disparo continuo - 7 fps, 10 bit– Disparo continuo - 11 fps, 10 bit
Disparo a intervalos (v. pág. 111)	N.º imágenes Intervalo entre las tomas (Intervalo) Tiempo preliminar (Cuenta atrás)
Bracketing de exposición (v. pág. 113)	N.º imágenes (3, 5 o bien 7) Pasos EV Automático
Autodisparador (v. pág. 114)	Tiempo preliminar: <ul style="list-style-type: none">– Autodisparador 2 s– Autodisparador 12 s

ZOOM

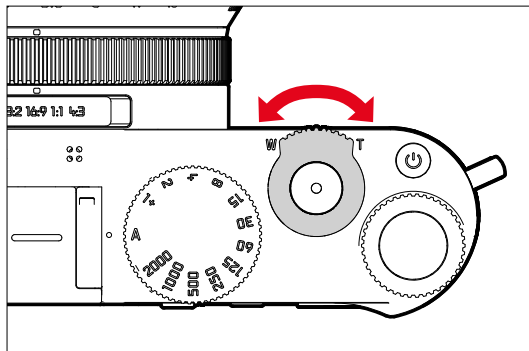

Además de del encuadre completo de la Leica DC Vario-Summilux 1:1,7-2,8/10,9-34 ASPH, hay otros niveles de zoom disponibles. Estos corresponden aproximadamente a (equivalente 35 mm 24–75 mm) 10,9 mm / 34 mm. La pantalla mostrará la sección de la imagen que será visible en la toma. El nivel de aumento se presentará como distancia focal equivalente, por lo tanto, se mostrará a qué distancia focal corresponde la sección de la imagen.

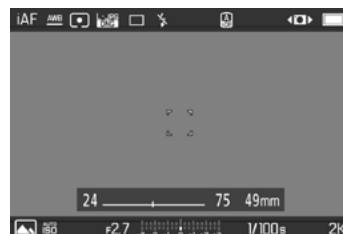

ENFOQUE

Con la Leica D-Lux 8 el ajuste de distancia puede realizarse tanto de modo automático como manual. Cuando se dispara con autofocus, hay disponibles 3 modos de funcionamiento y 4 métodos de medición.

FOTOGRAFIAR CON AF

- Coloque el anillo de ajuste del enfoque en la posición **AF**
- Si es necesario, posicione el campo de medición AF
- Mantenga pulsado el disparador
 - El ajuste de distancia se realizará una sola vez (AFs) o de forma continua (AFc).
 - Cuando la medición es correcta: campo de medición AF en verde.
 - Cuando la medición no es correcta: campo de medición AF en rojo.
 - Alternativamente, el ajuste de distancia y/o el ajuste de la exposición se pueden ajustar y almacenar con los botones de función (memorización de valores de medición, v. pág. 106).
- Dispare

FOTOGRAFIAR CON MF

- Coloque el anillo de ajuste del enfoque en la posición **MF**
- Enfoque con el anillo de enfoque del objetivo
- Dispare

Para más información, consulte los siguientes capítulos.

MODOS DE AUTOFOCO

Existen dos modos AF: **AFs**, **AFc** y **AF inteligente**. En el encabezado se puede ver el modo AF seleccionado. Configuración de fábrica: **AF inteligente**

- En el menú principal, seleccione **Enfoque**
- Seleccione **Modo de enfoque**
- Seleccione el ajuste deseado (**AF inteligente**, **AFs**, **AFc**)

AF INTELIGENTE

Adecuado para todos sujetos. La cámara elige automáticamente entre AFs y AFc.

AFs (single)

Adecuado para motivos sin o con muy poco movimiento. El ajuste de distancia se realiza solo una vez y luego permanece guardado mientras el disparador se mantenga en el punto de resistencia. Esto también se aplica cuando el campo de medición AF apunta a otro objeto.

AFc (continuous)

Adecuado para sujetos en movimiento. La distancia se ajusta continuamente al sujeto en el campo de medición AF siempre que se mantenga presionado el disparador en el primer punto de resistencia.

MÉTODOS DE MEDICIÓN DE AUTOFOCO MEDICIÓN MATRICIAL

El modo AF presenta diferentes métodos para la medición de la distancia. Un enfoque correcto se indica mediante un campo de medición verde y un enfoque no satisfactorio se indica con un campo de medición rojo.

Configuración de fábrica: **Matricial**

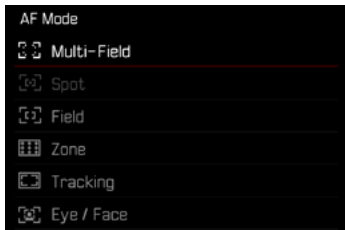

- En el menú principal, seleccione **Enfoque**
- Seleccione **Modo AF**
- Seleccione el ajuste deseado
(**Matricial**, **Puntual**, **Campo**, **Zona**, **Seguimiento**, **Ojo / Cara**)

Notas

- El ajuste de distancia con AF puede fallar:
 - cuando la distancia al sujeto apuntado es demasiado grande (en modo macro) o demasiado pequeña
 - cuando el motivo no está suficientemente iluminado
- El AF táctil permite seleccionar directamente el campo de medición AF. Para más información v. pág. 76.

Varios campos de medición se registran de forma totalmente automática. Esta función es especialmente adecuada para las instantáneas.

MEDICIÓN PUNTUAL / DE CAMPO

Estos dos métodos de medición registran únicamente las partes del motivo situadas dentro de los correspondientes campos de medición AF. Los campos de medición se distinguen por un pequeño recuadro (medición de campo) o una cruz (medición puntual). Gracias al intervalo de medición especialmente reducido de la medición puntual es posible concentrarla en detalles muy pequeños del motivo.

El rango de medición ligeramente mayor de la medición de campo es menos crítico al apuntar, pero permite una medición selectiva.

Los métodos de medición también se pueden utilizar en una serie de tomas en la cual la parte del motivo que se muestra de forma nítida debe estar siempre en la misma posición descentrada en la imagen.

Para ello, el campo de medición AF se puede mover a otra posición (v. pág. 90).

ZONA

En este método de medición se captan secciones del motivo con un grupo de 5 x 5 campos contiguos. Combina un cierto grado de seguridad para instantáneas con la posibilidad de enfocar expresamente motivos más grandes.

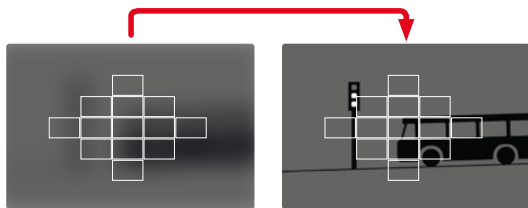

Tras haber realizado los ajustes correctamente, se mostrarán los campos de medición en los cuales se representarán con nitidez partes del motivo.

SEGUIMIENTO

Esta variante de la medición de campo ayuda a capturar sujetos en movimiento. Una vez capturado, el sujeto en el campo de medición permanece continuamente enfocado.

- Dirija el campo de medición al motivo deseado (desplazando la cámara o moviendo el campo de medición)
- Mantenga pulsado el disparador o bien
- Pulsar el botón de función (si se le ha asignado la función **AF-L** o **AF-L + AE-L**, v. pág. 106)
 - El sujeto queda enfocado.
- Desplace la cámara hasta el encuadre deseado
 - El campo de medición «sigue» al sujeto guardado, que permanece continuamente enfocado.

Nota

- Este método de medición enfoca continuamente, incluso cuando está ajustado el modo de AF **AFs**.

DETECCIÓN DE PERSONAS (OJOS/CARA)

Con este método de medición, la cámara detecta automáticamente las caras en la imagen. Las caras capturadas en la distancia más corta se enfocan automáticamente. Si no se reconoce ninguna cara, se utilizará la medición de campo.

En la detección de rostros, cuando se reconozca un ojo se enfocará esa zona. Si se reconocen varios ojos, se puede seleccionar cuáles deben enfocarse. Los ojos seleccionados aparecerán destacados.

Además, si aparecen varios rostros en la imagen, el rostro deseado puede seleccionarse más fácilmente.



Para cambiar entre rostros y/u ojos

→ Presione el selector direccional en la dirección deseada

CONFIGURACIÓN RÁPIDA DE AF

La configuración rápida de AF permite cambiar rápidamente el tamaño del campo de medición en algunos métodos de medición AF.

La imagen del monitor permanece visible mientras se realizan los ajustes.

ACTIVAR LA CONFIGURACIÓN RÁPIDA DE AF

→ Toque el monitor

- Se mostrarán todas las indicaciones de ayuda.
- Si utiliza el método de medición **Campo/Zona/Detección de personas/Detección de personas y animales** aparecerán dos triángulos rojos en ambas esquinas del campo de medición.



CAMBIAR EL TAMAÑO DEL CAMPO DE MEDICIÓN

(solo **Campo**, **Zona**, **Detección de personas**, **Detección de personas y animales**)

→ Gire la rueda selectora

o bien

→ Contraer/extender

- El tamaño del campo de medición AF dispone de 3 niveles para ajustarlo.

FUNCIÓN ASISTENTE DE AF

LUZ AUXILIAR AF

La luz auxiliar AF incorporada amplía el margen operativo del sistema AF también en condiciones de luz desfavorables. Si la función está activada, esta luz se enciende en tales condiciones mientras se realiza la medición.

Para realizar ajustes v. pág. 82.

SEÑALES ACÚSTICAS DE CONFIRMACIÓN AF

Es posible confirmar la medición correcta de la distancia durante el modo AF mediante una señal acústica (v. pág. 63).

DESPLAZAR EL CAMPO DE MEDICIÓN AF

Todos los métodos de medición AF permiten desplazar el campo de medición AF antes de realizar el enfoque.

→ Presione el selector direccional en la dirección deseada

o bien

→ Toque el monitor en la ubicación deseada (con el AF táctil activado)

Notas

- El campo de medición permanece en la última posición usada para ese método de medición AF cuando se cambia de método de medición y cuando se apaga la cámara.
- Cuando se combina el método de medición de la exposición **Puntual** con los métodos de medición AF **Puntual**, **Campo** y **Zona** se acoplan los campos de medición. En este caso, la medición de la exposición se realiza en el punto indicado en el campo de medición AF, aunque este se desplace.

ENFOQUE MANUAL (MF)

Para determinados motivos y situaciones puede resultar ventajoso realizar el enfoque manualmente en lugar de trabajar con el autofocus.

- cuando se necesita la misma configuración para múltiples tomas
- si el empleo de la memorización de valores de medición fuera más costoso
- cuando en las tomas de paisajes, se ha de mantener el ajuste a infinito
- si las condiciones de luz desfavorables, es decir, muy oscuras, solo permiten un funcionamiento AF relativamente lento o no lo permiten en absoluto

→ Coloque el anillo de ajuste del enfoque en la posición **MF**

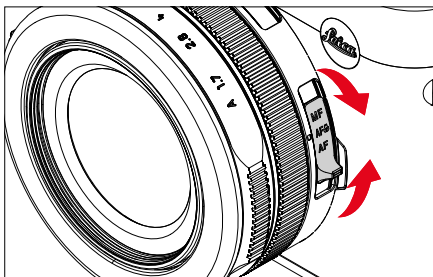

→ Gire el anillo de enfoque del objetivo hasta que la parte deseada del sujeto esté enfocada

ASISTENTES DE MF

Para la medición manual de distancias existen a disposición los siguientes asistentes.

FOCUS PEAKING

Con el asistente de foco, los bordes de las partes del sujeto bien definidas se resaltan en color. Dicho color es ajustable. La sensibilidad también se puede ajustar. Para realizar ajustes v. pág. 79.

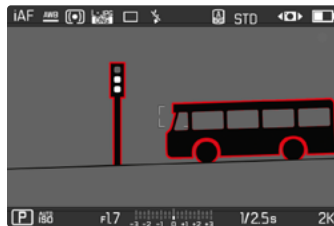

- En el menú principal, seleccione **Enfoque**
- Seleccione **Ayuda al enfoque**
- Seleccione **Focus Peaking**
- Seleccione el ajuste deseado (**Off**, **Rojo**, **Verde**, **Azul**, **Blanco**)
- Determine el encuadre de la imagen
- Gire el anillo de enfoque hasta que se encuentren marcadas las partes deseadas del motivo

Nota

- La identificación de partes de motivo representadas de forma nítida se basa en el contraste del motivo, es decir, las diferencias entre partes claras y oscuras. Como resultado, las partes del motivo con alto contraste pueden marcarse erróneamente, aunque no estén enfocadas.

AUMENTO EN EL MODO MF

Cuanto más grandes se representen los detalles del motivo, mejor puede evaluarse su nitidez, y más exactamente se puede enfocar.

Esta función puede activarse automáticamente con el enfoque manual o se puede activar independientemente de ello.

ACTIVACIÓN CON EL ANILLO DE ENFOQUE DEL OBJETIVO

Al girar el anillo de enfoque del objetivo, se amplía automáticamente una sección de la imagen.

- En el menú principal, seleccione **Enfoque**
- Seleccione **Ayuda al enfoque**
- Seleccione **Ampliación autom.**
- Seleccione **On**
- Gire el anillo de enfoque
 - Aparecerá una sección ampliada de la imagen. Su ubicación se ajusta a la posición del campo de medición AF.
 - El rectángulo en el interior del recuadro situado en la esquina derecha indica el aumento actual y la posición de la sección visualizada.

Para ajustar el nivel de aumento

- Gire la rueda selectora
 - La sección de imagen cambia entre los niveles de aumento.

Para cambiar la ubicación de la sección

- Presione el selector direccional en la dirección deseada
- Desplazar mediante control táctil

Para desactivar el aumento

- Toque el disparador

Notas

- Aproximadamente 5 segundos después de la última rotación del anillo de enfoque, el aumento se cancela automáticamente.
- Cuando se activa la función, se mantiene el último nivel de aumento utilizado.

FUNCIÓN MACRO

Con el dial de ajuste de macro, el campo de trabajo para el ajuste de distancia se puede cambiar rápidamente desde el campo de distancia normal (30 cm hasta el infinito) al campo macro (17 cm a 30 cm). Tanto el modo AF como el MF son posibles en ambos campos.

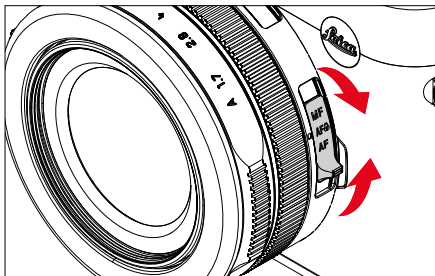

→ Coloque el anillo de ajuste del enfoque en la posición **AF**

SENSIBILIDAD ISO

El ajuste ISO comprende un rango total de ISO 100 – 25.000 y permite una adaptación conforme a las distintas situaciones.

Con el ajuste de la exposición manual, existe un mayor margen para el empleo de la combinación deseada de velocidad de obturación/diafragma mediante el ajuste de ISO automático. No obstante, dentro de este ajuste automático también es posible establecer prioridades, por ejemplo por motivos de composición de la imagen.

Configuración de fábrica: **Auto ISO**

VALORES ISO FIJOS

Se pueden seleccionar valores desde ISO 100 hasta ISO 25.000. El ajuste ISO manual se realiza a continuación en los pasos de toma progresiva.

- En el menú principal, seleccione **ISO**
- Seleccione el valor deseado

Nota

- Particularmente a valores ISO altos y el posterior procesamiento de imagen, se puede ver el ruido, así como las rayas verticales y horizontales, sobre todo en las áreas más grandes y uniformemente brillantes del motivo.

AJUSTES AUTOMÁTICOS

La sensibilidad se ajusta automáticamente al brillo externo o la combinación predeterminada de velocidades de obturación y diafragma. Junto con el modo automático con prioridad de apertura, esto amplía el margen del control automático de la exposición. El control automático de la sensibilidad ISO en 1/3 pasos de toma progresiva EV.

- En el menú principal, seleccione **ISO**
- Seleccione **Auto ISO**

LIMITAR EL RANGO DE AJUSTE

Se puede configurar un valor ISO máximo para reducir el rango de ajuste automático (**Valor ISO máximo**). Además, también se puede establecer un tiempo máximo de exposición. Existen ajustes automáticos y velocidades de obturación máximas fijas entre 1/2 s y 1/2000 s.

Para fotografiar con flash existen otros ajustes.

LIMITAR LOS VALORES ISO

Están disponibles todos los valores a partir de ISO 200.

Configuración de fábrica: **6400**

- En el menú principal, seleccione **Ajustes ISO autom.**
- Seleccione **Valor ISO máximo**
- Seleccione el valor deseado

LIMITAR EL VELOCIDAD DE OBTURACIÓN

Configuración de fábrica: **Auto**

- En el menú principal, seleccione **Ajustes ISO autom.**
- Seleccione **Límite de tiempo de exposición**
- Seleccione el valor deseado
(**Auto**, 1/2000, 1/1000, 1/500, 1/250, 1/125, 1/60, 1/30, 1/15, 1/8, 1/4, 1/2)

BALANCE DE BLANCOS

En la fotografía digital, el balance de blancos proporciona una reproducción cromática neutra bajo cualquier luz. Se basa en el ajuste previo en la cámara para reproducir un color particular como blanco.

Existen cuatro opciones disponibles:



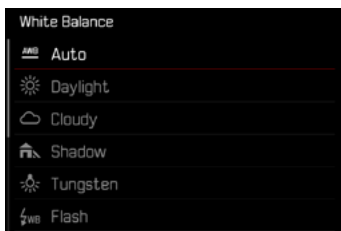

- control automático
- preajustes fijos
- ajuste manual por medición
- ajuste directo de la temperatura de color

Configuración de fábrica: **Auto**



CONTROL AUTOMÁTICO/AJUSTES PREDETERMINADOS

- **Auto**: para el control automático, que proporciona resultados neutros en la mayoría de las situaciones
- Varios preajustes fijos para las fuentes de luz más frecuentes:

	Soleado	Para fotografiar exteriores con luz del sol
	Nublado	Para fotografiar exteriores con cielo nublado
	Sombras	Para fotografiar exteriores con el sujeto principal en la sombra
	Luz artificial	Para fotografiar el interior con luz (dominante) de bombillas incandescentes
	Flash	Para fotografiar con flash

- En el menú principal, seleccione **Balance de blancos**
- Seleccione el ajuste deseado

AJUSTE MANUAL POR MEDICIÓN

Carta de grises

Esta variedad de medición incluye a todas las tonalidades de color del campo de medición y, a partir de ellas, calcula un valor medio de grises.

- En el menú principal, seleccione **Balace de blancos**
- Seleccione  **Carta de grises**
 - En la imagen del monitor aparecen:
 - la imagen sobre la base del ajuste automático del balance de blancos
 - un recuadro en el centro de la imagen

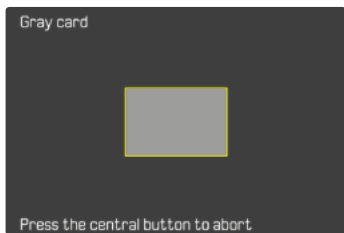

- Oriente el campo de medición hacia una superficie blanca o gris neutro
 - La imagen del monitor cambia de forma dinámica dependiendo de la superficie de referencia del recuadro.

Para realizar la medición

- Dispere
 - Se realizará la medición.

Para interrumpir la medición

- Presione el botón central

Nota

- Un valor determinado de esta forma quedará memorizado, es decir, se empleará para todas las tomas siguientes hasta que, o bien realice una nueva medición o bien se seleccione otro de los ajustes restantes de balance de blancos.

AJUSTE DIRECTO DE LA TEMPERATURA DE COLOR

Usted puede seleccionar valores entre 2500 y 10000 K (Kelvin). Esto le ofrece un intervalo muy amplio que comprende casi todas las temperaturas de color que suelen darse en la práctica y dentro del cual usted puede adaptar con mucha precisión la reproducción del color al color de luz existente o a sus preferencias personales.

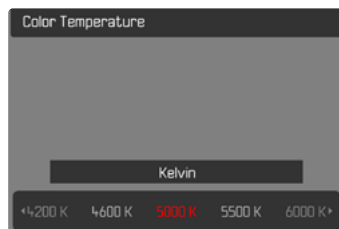

- En el menú principal, seleccione **Balace de blancos**
- Seleccione **Temperatura de color**
- Seleccione el valor deseado

EXPOSICIÓN

TIPO DE OBTURADOR

La Leica D-Lux 8 presenta tanto un obturador mecánico como una función de obturación puramente electrónica. El obturador electrónico amplía el rango de obturador disponible y funciona absolutamente sin ruido, lo cual es importante en algunos entornos de trabajo.

Configuración de fábrica: **Híbrido**

→ En el menú principal, seleccione **Tipo de obturador**

→ Seleccione el ajuste deseado
(**Mecánico**, **Electrónico**, **Híbrido**)

Mecánico	Solo se usa el obturador mecánico. Rango de trabajo: 120 s – 1/2000 s.
Electrónico	Solo se usa la función de obturador electrónico. Rango de trabajo: 1 s – 1/16000 s.
Híbrido	Si se requieren velocidades de obturación más cortas que las posibles con el obturador mecánico, se activará la función del obturador electrónico. Rango de trabajo: 120 s – 1/2000 s + 1/2500 s – 1/16000 s.

UTILIZACIÓN

El obturador mecánico emite una respuesta auditiva gracias al tradicional ruido de cierre. Es apto tanto para exposiciones prolongadas como para la toma de imágenes de motivos en movimiento.

La función de obturador electrónico permite fotografiar también con mucha luz con el diafragma abierto gracias a velocidades de obturación más rápidas. Para los motivos en movimiento está menos indicada debido al marcado efecto «Rolling Shutter».

Notas

- Con la función del obturador electrónico no se pueden realizar fotografías con flash.
- La iluminación mediante LEDs y tubos fluorescentes cuando se usa la función de obturador electrónico en combinación con velocidades de obturación rápidas, puede provocar la aparición de rayas.

MÉTODOS DE MEDICIÓN DE LA EXPOSICIÓN

Se pueden seleccionar los siguientes métodos de medición de la exposición.

Configuración de fábrica: **Matricial**



Puntual



Ponderada al centro



Matricial

- En el menú principal, seleccione **Medición de exposición**
- Seleccione el método de medición deseado (**Puntual**, **Ponderada al centro**, **Matricial**)
 - El método de medición establecido se muestra en el encabezado de la pantalla del monitor.

Con la medición puntual, el campo de medición se puede desplazar:

- Presione el selector direccional en la dirección deseada

Notas

- Las informaciones sobre la exposición (valor ISO, apertura, velocidad de obturación y balanza luminosa con la escala de compensación de la exposición) le proporcionan información sobre los ajustes necesarios para conseguir una exposición correcta.

PUNTUAL

Este método de medición se concentra solamente en una pequeña sección en el centro de la imagen. Cuando se combina el método de medición de la exposición **Puntual** con los métodos de medición AF **Puntual** y **Campo** se acoplan los campos de medición. En este caso, la medición de la exposición se realiza en el punto indicado en el campo de medición AF, aunque este se desplace.

PONDERADA AL CENTRO

Este método tiene en cuenta todo el campo de imagen. Pero las partes del sujeto captadas en el centro son mucho más determinantes que las zonas marginales para el cálculo del valor de exposición.

MATRICIAL

Este método de medición se basa en el registro de varios valores medidos. Se utiliza un algoritmo para efectuar el cálculo conforme a la situación, y como resultado se obtiene un valor de exposición ajustado a la reproducción adecuada del sujeto principal adoptado.

MODOS DE EXPOSICIÓN

Existen cuatro modos de funcionamiento disponibles para una adaptación óptima al motivo respectivo o al diseño de imagen deseado:

- Modo automático programado (**P**)
- Modo automático con prioridad de apertura (**A**)
- Modo automático con prioridad a la obturación (**S**)
- Ajuste manual - (**M**)

Estos cuatro modos «clásicos» se activan mediante los ajustes correspondientes en el dial de velocidad de obturación y en el anillo de diafragma. El requisito previo para poder utilizar **P**, **A**, **S** y **M** es haber configurado correspondiente la opción de menú **Modos Escena** (v. pág. 115). La opción de menú seleccionada debe ser **P-A-S-M**. Si en vez de uno de estos modos, está seleccionado uno de los 10 motivos y una variante del modo automático programado adaptado a la situación, este tendrá prioridad respecto a los ajustes sobre los elementos físicos de control. Por lo tanto, el dial de velocidad de obturación y el anillo de diafragma se quedan sin función.

SELECCIONAR EL MODO DE FLASH

Los cuatro modos se activan automáticamente mediante estas combinaciones de ajustes:

	Ajuste en el dial de velocidad de obturación	Ajuste en el anillo de diafragma
P	A	A
A	A	ajuste manual (no A)
S	ajuste manual (no A)	A
M	ajuste manual (no A)	ajuste manual (no A)

- En el menú principal, seleccione **Modos Escena**
- Seleccione **P-A-S-M**
- Ajuste el dial de velocidad de obturación a la posición correspondiente
- Ajuste el anillo de diafragma a la posición correspondiente

AJUSTE TOTALMENTE AUTOMÁTICO DE LA EXPOSICIÓN - P

MODO AUTOMÁTICO PROGRAMADO – P

Este modo automático programado permite fotografiar de forma rápida y completamente automática. La exposición es controlada por el ajuste automático de la velocidad de obturación y apertura del diafragma.

- En el menú principal, seleccione **Modos Escena**
- Seleccione **P-A-S-M**
- Coloque el dial de velocidad de obturación en la posición **A**
- Coloque el anillo de diafragma en la posición **A**
- Mantenga pulsado el disparador
 - En la parte inferior de la pantalla se muestra la información sobre la exposición. En ella se incluyen los pares de valores establecidos automáticamente para el ajuste de diafragma y la velocidad de obturación.
 - El resto de indicaciones de las barras de información se ocultan.
- Dispare o bien
- Adapte el par de valor establecido automáticamente (Programa Shift)

MODIFICACIÓN DE LAS COMBINACIONES PREDETERMINADAS DE APERTURA DEL DIAFRAGMA (SHIFT)

La modificación de los valores preseleccionados con la función Shift combina la seguridad y rapidez del control de la exposición completamente automático con la posibilidad de variar en todo momento de acuerdo a las propias ideas la combinación de velocidad de obturación/apertura seleccionada por la cámara. La exposición total, es decir la luminosidad de la imagen permanece sin modificar. Las velocidades de obturación más rápidas son adecuadas, por ejemplo, para tomas de deportes; las más lentas aportan una mayor profundidad de campo, por ejemplo, para tomas de paisajes.

- Gire la rueda selectora hacia la izquierda/derecha (derecha = mayor profundidad de campo en velocidades de obturación largas, izquierda = velocidades de obturación más cortas con menor profundidad de campo)
 - Los pares de valores modificados se indican con un asterisco junto a 

Nota

- El margen de ajuste está limitado para garantizar una exposición correcta.

AJUSTE SEMIAUTOMÁTICO DE LA EXPOSICIÓN - A/S

AUTOMÁTICO CON PRIORIDAD DE APERTURA - A

El ajuste automático con prioridad de apertura controla automáticamente la exposición de acuerdo con el diafragma especificado manualmente. Por lo tanto, es apropiado especialmente para tomas en las que la profundidad de campo es el elemento decisivo de configuración de imagen.

Con un valor de apertura correspondientemente pequeño, puede reducir la profundidad de campo, por ejemplo, para «resaltar» la cara de un retrato sobre un fondo poco importante o molesto. A la inversa, con un valor de apertura mayor, puede aumentar la profundidad de campo para reproducir con nitidez todo en una toma de paisaje, desde el primer plano hasta el fondo.

- En el menú principal, seleccione **Modos Escena**
- Seleccione **P-A-S-M**
- Coloque el dial de velocidad de obturación en la posición **A**
- Ajuste el valor de apertura deseado
- Mantenga pulsado el disparador
 - En la parte inferior de la pantalla se muestra la información sobre la exposición. En ella se incluyen los pares de valores establecidos automáticamente para el ajuste de diafragma y la velocidad de obturación.
 - El resto de indicaciones de las barras de información se ocultan.
- Dispare

MODO AUTOMÁTICO CON PRIORIDAD A LA OBTURACIÓN - S

El modo automático con prioridad a la obturación controla la exposición de forma automática de acuerdo con la velocidad de obturación preseleccionada manualmente. Por lo tanto, es apropiado especialmente para tomas de motivos en movimiento, en las que la nitidez del movimiento representado es el elemento decisivo de configuración de imagen.

Con una velocidad de obturación correspondientemente rápida, se puede evitar, por ejemplo, un motivo borroso debido al movimiento, logrando por tanto «congelar» el movimiento. A la inversa, con una velocidad de obturación correspondientemente más lenta, la dinámica del movimiento se refleja mediante los «efectos de barrido».

- En el menú principal, seleccione **Modos Escena**
- Seleccione **P-A-S-M**
- Coloque el anillo de diafragma en la posición **A**
- Ajuste la velocidad de obturación deseada
 - Con el dial de velocidad de obturación: en pasos enteros
 - Con la rueda selectora: ajuste preciso en 1/3 niveles
- Mantenga pulsado el disparador
 - En la parte inferior de la pantalla se muestra la información sobre la exposición. En ella se incluyen los pares de valores establecidos automáticamente para el ajuste de diafragma y la velocidad de obturación.
 - El resto de indicaciones de las barras de información se ocultan.
- Dispare

Nota

- El ajuste preciso también se puede realizar en la pantalla de estado. Dependiendo de la asignación de la rueda selectora, (v. pág.55) está será la única opción.



AJUSTE MANUAL DE EXPOSICIÓN - M

Se recomienda el ajuste manual de la velocidad de obturación y de diafragma:

- para lograr un efecto de imagen especial, que solo puede lograrse mediante una exposición muy específica
- para asegurar una exposición absolutamente idéntica en varias tomas con diferentes secciones

- En el menú principal, seleccione **Modos Escena**
- Seleccione **P-A-S-M**
- Ajuste de forma manual la exposición deseada (con el dial de velocidad de obturación o el anillo de diafragma del objetivo)
 - La compensación de la exposición se realiza utilizando la escala de la balanza luminosa.
- Mantenga pulsado el disparador
 - En la parte inferior de la pantalla se muestra la información sobre la exposición.
 - El resto de indicaciones de las barras de información se ocultan.
- Dispense

Indicaciones de la balanza luminosa:

	Exposición correcta
	Subexposición o sobreexposición para la medida que se muestra
	Subexposición o sobreexposición de más de 3 EV (Exposure Value = Valor de exposición)

Notas

- Si en la opción de menú **Previsu. Exposición** está seleccionado **P-A-S-M**, la imagen del monitor muestra una previsualización de la exposición (una vez se ha realizado la medición de la exposición, v. pág. 106).
- El dial de velocidad de obturación deberá estar encastrado en una de las velocidades de obturación grabadas.

AJUSTE DE LAS VELOCIDADES DE OBTURACIÓN

El ajuste de las velocidades de obturación se lleva a cabo en dos pasos.

1. Con el dial de velocidad de obturación: en pasos enteros
2. Con la rueda selectora: ajuste preciso en $1/3$ niveles

Dial de velocidad de obturación	Rueda selectora
Todos los ajustes de 2 hasta 1000	Ajuste preciso de la velocidad de obturación en $1/3$ de pasos EV, máximo $\pm 2/3$ EV
Ajuste en 1+	Velocidades de obturación más lentas que 1 s ($0,6$ s hasta a 60 s en incrementos de $1/3$ EV)
Ajuste en 2000	Velocidades de obturación más lentas que $1/1000$ s ($1/1250$ s hasta $1/16000$ s en incrementos de $1/3$ EV)

EJEMPLOS DE AJUSTES PRECISOS DE LA VELOCIDAD DE OBTURACIÓN

- Velocidad de obturación ajustada $1/125$ s + gire la rueda selectora una posición hacia la izquierda = $1/100$ s
- Velocidad de obturación ajustada $1/500$ s + gire la rueda selectora dos posiciones hacia la derecha = $1/800$ s

Nota

- El ajuste preciso también se puede realizar en la pantalla de estado. Dependiendo de la asignación de la rueda selectora, (v. pág.55) está será la única opción.

EXPOSICIÓN PROLONGADA

VELOCIDADES DE OBTURACIÓN FIJAS

La Leica D-Lux 8 permite velocidades de obturación de hasta 1 minuto (dependiendo de los ajustes ISO) en los modos de funcionamiento **S** y **M**. En caso de una velocidad de obturación superior a 1s, se descuenta el tiempo de exposición restante en segundos en el visor después del disparo.

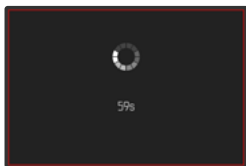
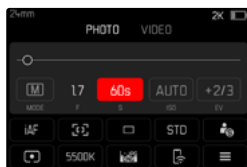

- Ajuste el dial de velocidad de obturación a **1+**
- Seleccione la velocidad de obturación deseada (Esto debe hacerse mediante un ajuste preciso de la velocidad de obturación, v. pág. 103)
- Dispare

FUNCIÓN T

Con esta configuración, el obturador permanece abierto tras el disparo hasta que se presiona nuevamente el disparador (hasta un máximo de 1 min, según los ajustes ISO).

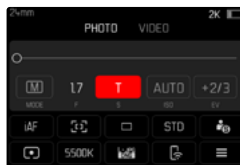

- Ajuste el dial de velocidad de obturación a **1+**
- Ajuste el anillo de diafragma a un valor fijo
- Seleccione **T** como velocidad de obturación (Esto debe hacerse mediante un ajuste preciso de la velocidad de obturación, v. pág. 103)
- Dispare

Notas

- La velocidad de obturación máxima seleccionable depende, entre otras cosas, del ajuste de la opción de menú **Tipo de obturador**, v. pág. 97. La función T solamente está disponible cuando el **Tipo de obturador** esté ajustado en **Mecánico** o **Híbrido**.
- En caso de una velocidad de obturación superior a 1s, se descuenta el tiempo de exposición restante en segundos en el visor después del disparo.

REDUCCIÓN DE RUIDO

Al utilizar sensibilidades superiores, se pueden producir ruidos, en especial en las superficies oscuras y uniformes. Los largos tiempos de exposición pueden causar ruidos muy fuertes en la imagen. Para reducir este molesto fenómeno, la cámara realiza automáticamente, después de cada toma con una velocidad de obturación lenta y valores ISO superiores, una segunda «toma en negro» (contra el obturador cerrado). El ruido medido en esta toma paralela se «resta» entonces aritméticamente del registro de datos de la imagen propiamente dicha. En consecuencia, aparece en estos casos como aviso el mensaje **Se están reduciendo los ruidos...** junto con una indicación de tiempo correspondiente.

Esta duplicación del tiempo de «exposición» debe tenerse en cuenta en exposiciones prolongadas. La cámara no se debe apagar durante este tiempo. Para poder tomar varias imágenes seguidas en estas condiciones, se recomienda desactivar la reducción de ruido y ajustarla durante la posterior edición. Para ello, las imágenes deben tomarse en formato de datos sin procesar.

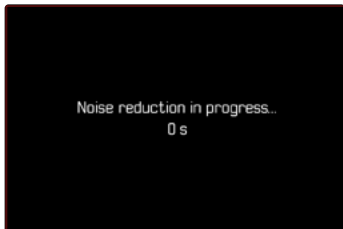

Mientras la función esté activada, la reducción de ruido se llevará a cabo siempre que se den unas determinadas condiciones. Entre ellas, tomas con la función T y exposiciones prolongadas con velocidades de obturación de ≥ 8 s.

En el resto de casos, la reducción de ruido dependerá de una combinación de factores (sobre todo los ajustes ISO, la velocidad de obturación y la temperatura del sensor). La siguiente tabla muestra, como ejemplo, las velocidades de obturación a partir de las cuales se realizaría una reducción de ruido cuando la temperatura del sensor es de 25°C.

ISO	Velocidad de obturación superior a
100	7 s
200	6,4 s
400	5,9 s
800	5,4 s
1600	4,9 s
3200	4,5 s
6400	4,2 s
$\geq 12\,500$	3,8 s

Opcionalmente, puede desactivar la reducción de ruido (v. pág. 69).

CONTROL DE EXPOSICIÓN

PREVISUALIZACIÓN DE LA EXPOSICIÓN

Manteniendo pulsado el disparador, el brillo de la imagen del monitor mostrará los efectos de los ajustes de exposición seleccionados. Esto permite una evaluación y control del efecto de imagen antes de la toma, que resulta del ajuste de exposición respectivo. Esto se aplica siempre y cuando el brillo del sujeto y la exposición ajustada no den como resultado valores de brillo demasiado bajos o demasiado altos.

Esta función se puede desactivar para el ajuste de exposición manual (**M**).

Configuración de fábrica: **P-A-S-M**

- En el menú principal, seleccione **Previsu. Exposición**
- Seleccione **P-A-S** (solo para los modos automáticos llamados automático programado, de prioridad a la apertura, de prioridad a la obturación) o **P-A-S-M** (solo para el modo de ajuste completamente manual)

Notas

- Independientemente de las configuraciones descritas anteriormente, el brillo de la imagen del monitor puede diferir del de las imágenes reales en función de las condiciones de iluminación prevalecientes. Sobre todo en lo que respecta a exposiciones prolongadas de motivos oscuros, la imagen del monitor aparece considerablemente más oscura que la toma correctamente expuesta.
- La previsualización de la exposición también se muestra cuando se realiza la medición de la exposición con otro control (por ejemplo, si el botón de función tiene asignada la función **AE-L**).

MEMORIZACIÓN DE VALORES DE MEDICIÓN

A menudo, las partes importantes del motivo deben disponerse fuera del centro de la imagen por motivos creativos, y ocasionalmente estas partes importantes del tema también están por encima del promedio de luz u oscuridad. Sin embargo, la medición ponderada al centro y la medición puntual registran esencial o principalmente una zona en el centro de la imagen y están calibradas a un valor de grises medio.

En tales casos, la memorización de valores de medición permite medir primero el motivo principal y retener los distintos ajustes hasta que haya determinado el encuadre de la imagen definitivo. Si usa el modo de autofocus, esto mismo se aplicará al enfoque (**AF-L**).

Normalmente, la memorización en ambos casos (enfoque y exposición) se realiza con el disparador. También existe la posibilidad de repartir las funciones de memorización entre el disparador y el botón de función o bien se pueden realizar ambas con el botón de función.

Las funciones incluyen configuración y memorización.

AE-L (AUTO EXPOSURE LOCK)

La cámara memoriza el valor de exposición. Independientemente de la exposición, el enfoque se puede determinar sobre otro objeto.

AF-L (AUTO FOCUS LOCK)

La cámara guarda el ajuste de distancia. De esta manera, la sección de la imagen se puede cambiar más fácilmente cuando el ajuste de distancia es fijo.

AE-L/AF-L

Esta opción permite que la cámara recuerde el valor de exposición y el ajuste de distancia mientras se mantenga presionado el control asignado.

Notas

- Tampoco tiene sentido guardar los valores medidos junto con la medición matricial, ya que en tal caso, no es posible registrar una sola parte del motivo en concreto.
- Mediante los ajustes en el anillo de diafragma o en dial de velocidad de obturación, se anulará la memorización de valores de medición que pudiera existir previamente.

MEMORIZACIÓN DE VALORES DE MEDICIÓN EN EL MODO AF

En la memorización de valores de medición mediante el botón de función las funciones de medición se distribuyen de la siguiente forma, dependiendo de los ajustes:

Asignación de botón de función	Botón de función	Disparador
AF-L + AE-L	Exposición y nitidez	Ninguna función
AF-L	Nitidez	Exposición
AE-L	Exposición	Nitidez

Mientras no se memoricen valores de medición con el botón de función, el disparador conservará ambas funciones.

Por medio del disparador

- Visualice la parte más importante del motivo o, como sustitución un detalle comparable
- Mantenga pulsado el disparador
 - Entonces se produce la medición y se memoriza.
- Manteniendo presionado el disparador, gire la cámara hasta el encuadre definitivo de la imagen
- Dispare

Mediante del botón de función

- Asignar las funciones de memorización deseadas (**AF-L + AE-L**, **AE-L**, **AF-L**) a uno de los botones de función
- Apunte al motivo
- Pulsar el botón de función
 - Entonces se produce la medición y se memoriza.
 - La memorización del valor de exposición se indica mediante un pequeño símbolo de candado con las letras AE en la parte inferior izquierda del monitor.
 - La memorización del enfoque se indica por medio del campo de medición AF verde.
- Si es necesario memorice otras mediciones con el disparador
- Determine el encuadre final
- Dispare

MEMORIZACIÓN DE VALORES DE MEDICIÓN EN EL MODO MF

En el modo MF, la memorización de valores de medición con el disparador solo abarca la exposición. De la misma forma, el botón de función solo tendrá esta función (si se asigna con **AF-L + AE-L** o **AE-L**).

COMPENSACIÓN DE LA EXPOSICIÓN

Los exposímetros están calibrados a un valor de grises, que corresponde a la luminosidad de un motivo fotográfico normal, es decir, medio. Si el detalle del motivo medido no cumple estos requisitos, puede realizarse la compensación de la exposición apropiada.

En particular, para varios disparos consecutivos, por ejemplo, si por alguna razón para una serie de tomas se desea deliberadamente una exposición un poco más escasa o más abundante, la compensación de la exposición resulta una función muy útil: Una vez configurado, a diferencia del memorización de valores de medición, permanece activo hasta que se restablece.

Se pueden ajustar valores de compensación de la exposición en el intervalo de ± 3 EV en pasos de $1/3$ de EV (EV: Exposure Value = valor de exposición).

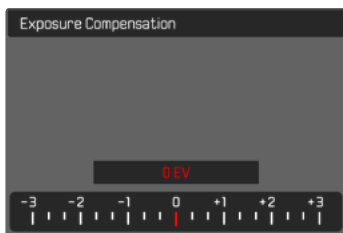

A Valor de compensación configurado (si la marca se encuentra en 0 = desactivado)

Por medio del control de la rueda selectora

- En el menú principal, seleccione **Rueda Selectora**
- Seleccione **Compensación de exposición**
- Ajuste el valor deseado con la rueda selectora

Mediante el control por menú

- En el menú principal, seleccione **Compensación de exposición**
 - En el monitor aparece una escala como submenú.
- Establezca el valor deseado en la escala
 - El valor establecido se muestra encima de la escala.

Notas

- Mientras realiza el ajuste, puede observar el efecto sobre la imagen del monitor, que se vuelve correspondientemente más oscura o más clara.
- Se aplica los datos introducidos previamente en el caso de correcciones ajustadas. Se mantienen activos hasta que se repositionan manualmente en **0**, en caso de que la cámara se haya apagado o encendido de nuevo.
- La compensación de la exposición ajustada se señala mediante una marca en la escala de compensación de la exposición en el pie de página.

MODOS DE TOMA

DISPARO CONTINUO

En la configuración de fábrica, la cámara está configurada para tomas individuales (**Uno**). Sin embargo, también es posible crear series de tomas, por ejemplo, para grabar secuencias de movimiento en varias etapas.

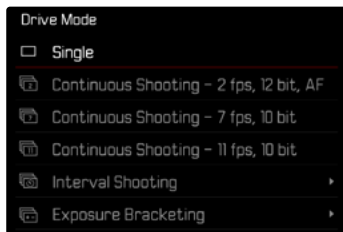

- En el menú principal, seleccione **Modo de disparo**
- Seleccione el ajuste deseado (**Disparo continuo - 2 fps, 12 bit, AF**, **Disparo continuo - 7 fps, 10 bit**, **Disparo continuo - 11 fps, 10 bit**)

Tras este ajuste, el disparo continuo realizará tomas en serie mientras mantenga pulsado el disparador por completo y la capacidad de la tarjeta de memoria sea suficiente.

Notas

- Se recomienda desactivar la reproducción de vista previa (**Reprod. automática**) al usar esta función.
- Independientemente de cuántas tomas se hayan realizado en una serie, en ambos modos de reproducción se muestra en primer lugar la última imagen de la serie, o la última imagen de la serie guardada en la tarjeta si se encuentra en curso una operación de almacenamiento.
- El disparo continuo no es posible con el uso del flash. Por lo tanto, si la función de flash aún está activada, solo se tomará una fotografía.
- El disparo continuo no es posible en combinación con el autodesparador.
- La memoria intermedia de la cámara solo permite tomar un número limitado de fotos en serie con la frecuencia seleccionada. Si se alcanza el límite de capacidad de la memoria intermedia, se reducirá la frecuencia de tomas. Esto se debe al tiempo necesario para la transferencia de los datos de la memoria intermedia a la tarjeta. El número de tomas restantes se muestra en la parte inferior derecha.
- Para disparos continuos con 2 fps – 4 fps aplica lo siguiente:
Los ajustes automáticos (ajustes de exposición en los modos **P/A/S**, balance de blancos automático y autofocus) se aplican de forma individual a cada imagen.
- Para disparos continuos con 7 fps – 15 fps aplica lo siguiente:
Los ajustes automáticos (ajustes de exposición en los modos **P/A/S**, balance de blancos automático y autofocus) se definen antes de la primera toma y se aplican a todas las tomas siguientes de la misma serie.

DISPARO A INTERVALOS

Puede utilizar la cámara para grabar automáticamente secuencias de movimiento durante periodos de tiempo más largos como grabaciones a intervalos. Usted determina el número de tomas, el intervalo entre las horas de inicio de las tomas individuales y el inicio de la serie. Tenga en cuenta que los ajustes de exposición y enfoque pueden cambiar a lo largo de la grabación. La duración mínima de un intervalo depende del tiempo de exposición seleccionado.

ESTABLECER EL NÚMERO DE IMÁGENES

- En el menú principal, seleccione **Modo de disparo**
- Seleccione **Disparo a intervalos**
- Seleccione **N.º imágenes**
- Introduzca el valor deseado

ESTABLECER LOS INTERVALOS ENTRE TOMAS

- En el menú principal, seleccione **Modo de disparo**
- Seleccione **Disparo a intervalos**
- Seleccione **Intervalo**
- Introduzca el valor deseado

ESTABLECER TIEMPO PRELIMINAR

- En el menú principal, seleccione **Modo de disparo**
- Seleccione **Disparo a intervalos**
- Seleccione **Hora de Inicio**
- Introduzca el valor deseado

Nota:

Asegúrese de que el intervalo de grabación es al menos igual al tiempo de exposición. De lo contrario, pueden producirse solapamientos de tiempo, haciendo que se omitan o se salten grabaciones individuales.

Para empezar

- Presione el disparador
 - El monitor se apaga automáticamente entre las tomas. Al tocar el disparador, se activa de nuevo.
 - En la parte inferior derecha de la imagen se muestra el tiempo restante hasta la siguiente toma y su número.

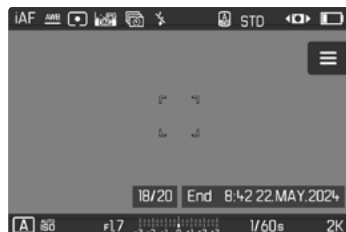

Para interrumpir una serie de imágenes en curso

- Presione el botón **PLAY**
 - Aparecerá un menú pequeño.
- Seleccione **Finalizar**

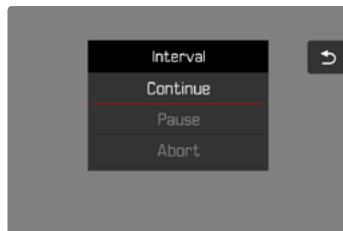

Notas

- El uso del autofocus en disparos a intervalos puede provocar que no se enfoque el mismo motivo en todas las tomas.
- Si está ajustado el apagado automático de la cámara y no se realiza ninguna operación de manejo, dado el caso se apaga entre las tomas individuales y vuelve y se enciende.
- Una serie de disparos a intervalos realizada durante un tiempo prolongado en un lugar frío o con una temperatura y humedad elevadas puede provocar un mal funcionamiento.
- En las siguientes situaciones se interrumpe o se para un disparo a intervalos:
 - cuando la batería está descargada
 - si se apaga la cámaraPor lo tanto, es recomendable prestar atención a la carga de la batería.
- Si el disparo a intervalos se interrumpe o cancela, puede reanudar apagando la cámara, cambiando la batería o la/s tarjeta/s de memoria y encendiendo de nuevo la cámara. Aparecerá una pantalla de consulta correspondiente si la cámara se apaga y vuelve a encender con la función **Disparo a intervalos** activa.
- Mientras no se establezca otro modo de toma (Modo de disparo), la función de intervalo permanece activada incluso después de una serie completa y después de apagar y volver a encender la cámara.
- La función de intervalo no significa que la cámara sea adecuada como dispositivo de monitoreo.
- Independientemente de cuántas tomas se hayan realizado en una serie, en ambos modos de reproducción se muestra en primer lugar la última imagen de la serie, o la última imagen de la serie guardada en la tarjeta si se encuentra en curso una operación de almacenamiento.
- En el modo de reproducción, las series de intervalos se identifican con .

- Bajo ciertas circunstancias, es posible que la cámara no pueda tomar una buena fotografía. Este es el caso, por ejemplo, si el enfoque ha resultado sin éxito. En este caso, no se realiza ninguna toma y la serie continúa con el siguiente intervalo. En la pantalla aparece la indicación **Algunas tomas se han omitido**.

BRACKETING DE EXPOSICIÓN

Muchos motivos atractivos son muy ricos en contraste y tienen áreas muy brillantes y muy oscuras. Dependiendo de las proporciones que use para ajustar su exposición, el efecto de la imagen puede variar. En tales casos, el bracketing de exposición automático con prioridad de apertura se puede utilizar para crear múltiples alternativas de exposición graduada con diferentes velocidades de obturación. Después, puede seleccionar la toma más adecuada para su uso posterior o, con el software de procesamiento de imágenes apropiado, usarla para calcular una fotografía con un rango de contraste particularmente alto (HDR).

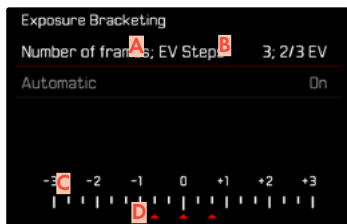

- A** Número de imágenes
- B** Diferencia de exposición entre las imágenes
- C** Escala de valores de luz
- D** Valores de exposición de las imágenes marcados en rojo
(Si al mismo tiempo hay guardada una compensación de la exposición, la escala se desplaza hasta ese valor.)

Puede seleccionar el número de imágenes (3, 5 o 7 imágenes). La diferencia de exposición entre las tomas se puede ajustar en **Pasos EV** y puede llegar hasta 3 EV.

- En el menú principal, seleccione **Modo de disparo**
- Seleccione **Bracketing de exposición**
- En el submenú **N.º imágenes**, seleccione el número de imágenes
- En el submenú **Pasos EV**, seleccione la diferente exposición deseada
- En el submenú, en la opción **Compensación de exposición**, seleccione el valor de compensación de la exposición deseado
 - Los valores de exposición marcados cambian las posiciones conforme a los respectivos ajustes. En el caso de una compensación de la exposición, también se desplaza la escala.
 - El valor de compensación de la exposición seleccionado está sujeto a toda la serie de tomas.
- En el submenú bajo **Automático**, seleccione el ajuste deseado
 - En la configuración de fábrica (**On**), se realiza toda la serie de tomas con un solo disparo; con el ajuste **Off**, cada toma de la serie debe dispararse individualmente.
- Por medio de uno o varios disparos se realizan las tomas

Notas

- Si está seleccionado un bracketing de exposición, se indicará en el monitor con . Durante las tomas puede observar el efecto sobre la imagen del monitor, que se vuelve correspondientemente más oscura o más clara.
- Según el modo de exposición, las graduaciones se obtienen mediante variaciones de la velocidad de obturación y/o el diafragma:
 - Velocidad de obturación (**A/M**)
 - Apertura (**S**)
 - Velocidad de obturación y diafragma (**P**)
- El orden de las tomas es: subexposición / exposición correcta / sobreexposición.
- En función de la combinación de velocidades de obturación, el rango de trabajo del bracketing de exposición automático puede estar limitado.
- Con el control automático de la sensibilidad ISO, la sensibilidad determinada automáticamente por la cámara para la toma sin corregir se utiliza también para todas las demás tomas de una serie, es decir, este valor ISO no se modifica durante una serie. Esto puede tener el efecto de que no se alcance la velocidad de obturación mínima especificada en **Límite de tiempo de exposición**.
- Dependiendo de la velocidad de obturación de salida, el rango del bracketing de exposición automático puede ser limitado. Independiente de ello, se realiza siempre el número predefinido de tomas. Como resultado de ello, y dado el caso, varias tomas de una serie tienen la misma exposición.
- La función permanece activa hasta que se selecciona otra función en el submenú **Modo de disparo**. Si no se selecciona ninguna otra función, con cada accionamiento del disparador se produce un nuevo bracketing de exposición.

AUTODISPARADOR

El autodisparador permite tomar fotografías con un retraso preseleccionado. En estos casos se recomienda fijar la cámara a un trípode.



- En el menú principal, seleccione **Autodisparador**
- Seleccione **Autodisparador 2 s/Autodisparador 12 s**
- Dispare
 - En el monitor se cuenta hacia atrás el tiempo restante hasta el momento del disparo. En la parte frontal de la cámara, el LED del autodisparador que parpadea indica el transcurso del tiempo de espera. En los primeros 10 segundos parpadea lentamente, en los últimos 2 segundos parpadea rápidamente.
 - Mientras transcurre el tiempo del autodisparador, la toma se puede detener en cualquier momento tocando el disparador, y la configuración se mantendrá.

Notas

- Primero, se mide la exposición y, en el modo de autofocus, se efectúa el enfoque. Después, se inicia el tiempo de espera.
- La función de autodisparador solo se puede utilizar para tomas de una sola foto y bracketing de exposición.
- La función permanece activa hasta que se selecciona otra función en el submenú **Autodisparador**.

TIPOS ESPECIALES DE TOMAS

MODOS ESCENA

En la opción de menú **Modos Escena** existen 10 variantes de modo automático. En todas las 10 variantes, no solo la velocidad de obturación y el diafragma se controlan automáticamente para un disparo fácil y seguro (como en el modo automático programado «normal» **P**) sino también una serie de otras funciones optimizadas para el tipo de motivo seleccionado. Entre ellas puede estar el ajuste ISO o el enfoque.

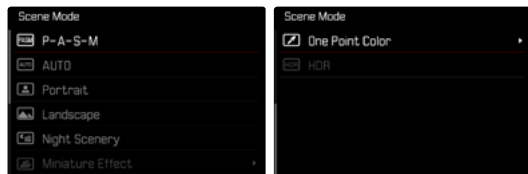

- En el menú principal, seleccione **Modos Escena**
- Seleccione el ajuste deseado

- **AUTO**: Exposición automática para instantáneas de aplicación general.
- Los 6 programas de motivos adaptados a las exigencias especiales de los tipos de motivos más habituales son:
 - **Retrato**, **Paisaje**, **Toma nocturna**, **Efecto miniatura**, **One Point Color**, **HDR**

Los detalles de estas tres funciones se encuentran en las siguientes secciones.

Notas

- El programa seleccionado permanece activado hasta que se selecciona otro, incluso después de apagar la cámara.
- Si se cambia el modo (Foto/Vídeo), se restablecerá la opción de menú Modos de escena en **P-A-S-M**.
- La función de cambio de programa y algunas opciones de menú no están disponibles.
- El dial de velocidad de obturación y el anillo de diafragma no tienen ninguna función asignada.
- La previsualización de la exposición (v. pág. 106) está activa en todos los programas.

FOTOGRAFÍA CON FLASH

Antes de la toma propiamente dicha, la cámara determina la potencia necesaria del flash por medio uno o varios destellos de medición. Inmediatamente después, durante la exposición, el flash principal se dispara. Todos los factores que influyen en la exposición (p. ej., filtro, ajustes de diafragma, distancia al sujeto principal, cubiertas reflectantes, etc.) se tienen en cuenta automáticamente.

FLASHES COMPATIBLES

Todas las funciones que se describen en estas instrucciones están disponibles solamente en los dispositivos de flash Leica, como el SF-D, es decir, dispositivos de Panasonic/Olympus. La medición de flash TTL solamente está disponible con el dispositivo de flash que se incluye en el suministro. Otros dispositivos que solo dispongan de un contacto central positivo se pueden activar con la Leica D-Lux 8 pero no se pueden controlar. Si utiliza otros dispositivos de flash no podemos garantizar el correcto funcionamiento.

Nota

- Si se utilizan otros dispositivos de flash no concebidos específicamente para la cámara y que, por lo tanto, no cambian automáticamente el balance de blancos de la cámara, deberá utilizarse el ajuste de flash **WB**.

Importante

- El uso de unidades de flash no compatibles con Leica D-Lux 8 puede, en el peor de los casos, causar daños irreparables a la cámara y/o la unidad de flash.

Notas

- El flash debe estar listo para funcionar, de lo contrario esto tiene como consecuencia exposiciones incorrectas, así como mensajes de error de la cámara.
- Dado el caso, los sistemas de flash de estudio y un tiempo prolongado de disparo. Por este motivo puede ser conveniente al utilizar tales sistemas, elegir una velocidad de obturación más lenta que 1/200 s. Lo mismo es válido para el disparador de flash controlado por radio en la «iluminación con flash independiente», dado que la transmisión por radio podría causar un retardo.
- El disparo continuo y el bracketing de exposición no son posibles con flash.
- Para evitar imágenes movidas debido a velocidades de obturación lentas, se recomienda utilizar un trípode. Alternativamente, se puede seleccionar una sensibilidad más alta.

COLOCACIÓN DEL FLASH

- Apague la cámara y el flash
- Retire hacia atrás la cubierta de la zapata para accesorios y guárdela en un lugar seguro
- Introduzca el pie del flash en la zapata para accesorios hasta el tope y, en caso de existir, asegúrelo con la tuerca de fijación para protegerlo de una caída accidental
 - Esto es importante, porque los cambios de posición en la zapata para accesorios interrumpen los contactos necesarios, lo cual puede dar lugar a un funcionamiento incorrecto.

DESMONTAJE DEL FLASH

- Apague la cámara y el flash
- Si es necesario, libere el bloqueo
- Desmonte del flash
- Vuelva a colocar la cubierta de la zapata para accesorios

Nota

- Asegúrese de que la tapa de la zapata para accesorios esté siempre colocada cuando no se utiliza ningún accesorio (p. ej. unidad de flash).

MEDICIÓN DE LA EXPOSICIÓN DEL FLASH (MEDICIÓN DE TTL)

En esta cámara, el modo de flash totalmente automático, es decir, controlado por la cámara, está disponible con los flashes compatibles con el sistema (v. pág. 116) y en ambos modos de exposición, prioridad de apertura y ajuste manual.

Además, la cámara con prioridad de apertura y ajuste manual permite el uso de otras técnicas de flash que son interesantes en términos de diseño, tales como la sincronización del disparo de flash y el flash con unas velocidades de obturación más lentas que la velocidad máxima de sincronización.

Además, la cámara transmite la sensibilidad ajustada a la unidad de flash. De esta forma, el dispositivo de flash sigue automáticamente su indicación de alcance de la forma correspondiente, siempre que incluya tales indicaciones y en tanto que el diafragma seleccionado en el objetivo se introduzca también manualmente en el dispositivo de flash. El ajuste de sensibilidad ISO no se ve afectado por unidades de flash en conformidad con el sistema, porque ya ha sido transferido a la cámara.

AJUSTES EN EL FLASH

Modo	
TTL	Control automático por la cámara
A	Dispositivo de flash incluido en el suministro.
M	La exposición del flash debe ajustarse a los valores de apertura y distancia especificados por la cámara mediante el ajuste de un nivel de potencia adecuado.

Notas

- La unidad de flash debe estar configurada en el modo **TTL** para que la cámara controle automáticamente.
- Si se ajusta en **A**, no se pueden exponer de manera óptima los motivos claros sobreexpuestos o subexpuestos.
- Para obtener más información sobre el funcionamiento del flash con otras unidades de flash que no están diseñadas específicamente para esta cámara, así como los diferentes modos de funcionamiento de las unidades de flash, consulte las instrucciones correspondientes.

MODOS DE FLASH

Existen tres modos de funcionamiento disponibles.

- Automático
- Encendido
- Exposición prolongada

⚡ **ACTIVACIÓN AUTOMÁTICA DE FLASH***

Este es el modo estándar. El flash se dispara automáticamente cuando los tiempos de exposición largos podrían conducir a tomas borrosas por condiciones de poca luz.

⚡ **ACTIVACIÓN MANUAL DE FLASH**

Este modo de funcionamiento es adecuado para tomas a contraluz, en las que el motivo principal no llena el formato y se encuentra en la sombra, o en aquellos casos en los que desean atenuarse grandes contrastes con flash de relleno (p. ej., con incidencia directa de los rayos de sol). Para este propósito, el flash se dispara en cada toma, independientemente de las condiciones de iluminación prevalecientes. La potencia del flash se controla en función de la luminosidad exterior: con una luz desfavorable, con el modo automático; con brillo creciente, disminuyendo progresivamente la potencia. El flash trabaja entonces como luz iluminadora, con el fin de iluminar, p. ej., sombras oscuras en primer plano o motivos al contraluz, y conseguir una exposición equilibrada en general.

* En combinación con Modo automático con prioridad de apertura (**A**)

ACTIVACIÓN AUTOMÁTICA DE FLASH CON VELOCIDADES DE OBTURACIÓN LENTAS (SINCRONIZACIÓN LENTA)

Este modo de funcionamiento consigue exponer apropiadamente los fondos oscuros, es decir, los representa más claros y, a la vez, iluminar con flash el primer plano.

En el resto de modos de flash, la velocidad de obturación no se extiende más allá de 1/30 s para minimizar el riesgo de trepidación. Esto conlleva a menudo que en las fotografías con flash, el fondo no iluminado por el destello del flash resulte muy subexpuesto. Sin embargo, con este modo de flash, se permiten tiempos de exposición más largos (hasta 30 s) para evitar este efecto.

- En el menú principal, seleccione **Ajustes de flash**
- Seleccione **Modo de flash**
- Seleccione el ajuste deseado
 - El modo de funcionamiento activado se indica en el monitor.

CONTROL DEL FLASH

Los ajustes y funciones descritos en las siguientes secciones se refieren únicamente a aquellos que se encuentran disponibles en la cámara y los flashes compatibles con el sistema.

MOMENTO DE SINCRONIZACIÓN

La exposición de fotografías con flash se realiza con dos fuentes de luz:

- la luz presente en el entorno
- la luz adicional del flash

Los motivos iluminados con una única luz del flash o la luz predominante se reproducen casi siempre con nitidez por el breve impulso de luz con el ajuste correcto de enfoque. Sin embargo, el resto de motivos de la misma imagen se retratan con diferente nitidez, están auto-iluminados o reciben suficiente luz. El grado de nitidez o «desenfoque» en la reproducción de estas partes del motivo viene determinado por dos factores independientes entre sí:

- la duración de la velocidad de obturación
- la velocidad del desplazamiento de los motivos o la cámara durante la toma

Cuanto más lenta sea la velocidad de obturación o más rápido sea el movimiento, más claramente se podrán diferenciar ambas imágenes parciales superpuestas.

El tiempo normal de disparo del flash es al comienzo de la exposición (**Inicio**). Esto puede dar lugar incluso a contradicciones en apariencia, p. ej. en la imagen de un vehículo, que es adelantado por sus propias huellas luminosas. Alternativamente, esta cámara permite la sincronización al final de la exposición (**Fin**). En este caso, la imagen nítida refleja el final del movimiento registrado. Esta técnica de flash transmite a la foto un efecto más natural de movimiento y dinamismo.

La función está disponible en todas las configuraciones de la cámara y el flash.

Configuración de fábrica: **Fin**

→ En el menú principal, seleccione **Ajustes de flash**

→ Seleccione **Sincro flash**

→ Seleccione el ajuste deseado

(**Inicio**, **Fin**)

- El momento de sincronización seleccionado se muestra en el encabezado.

Nota

- Al utilizar el flash con velocidades de obturación más altas, apenas se aprecia la diferencia entre los dos momentos de destello de flash, o bien solo en caso de movimientos rápidos.

COMPENSACIÓN DE LA EXPOSICIÓN CON FLASH

Con esta función, la exposición del flash puede atenuarse o incrementarse, independientemente de la exposición de la luz ambiental disponible, p. ej. para iluminar la cara de una persona en el primer plano en una toma nocturna, conservando el ambiente de exposición.

Configuración de fábrica: **0 EV**

→ En el menú principal, seleccione **Ajustes de flash**

→ Seleccione **Compensación de exposición flash**

- El submenú muestra una escala con una marca de ajuste roja. Si está ajustado el valor a **0**, la función está desactivada.
- Establezca el valor deseado en la escala
- El valor establecido se muestra encima de la escala.

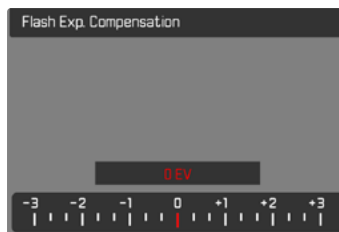

Notas

- Se aplica los datos introducidos previamente en el caso de correcciones ajustadas. Se mantienen activos hasta que se reposicionan manualmente en 0, en caso de que la cámara se haya apagado o encendido de nuevo.
- **Compensación de exposición flash** no puede usarse con dispositivos de flash que tienen su propia función de compensación (como la Leica SF 58 o la Leica SF 60). En este caso, un valor de corrección introducido en la cámara no tendrá ningún efecto.
- Una iluminación de flash más clara seleccionada con una corrección positiva exige una mayor potencia de flash. Por esta razón, las compensaciones de la exposición con flash influyen en mayor o menor medida el alcance del flash: una corrección positiva lo reduce, una corrección negativa lo aumenta.
- Una compensación de la exposición ajustada en la cámara influye exclusivamente sobre la medición de la luz existente. Si durante la operación del flash se desea una corrección de la medición del flash TTL al mismo tiempo, esto debe configurarse adicionalmente en la unidad de flash.

FOTOGRAFIAR CON FLASH

- Encienda el dispositivo de flash
- Ajuste en el modo para control de números-guía de la unidad de flash (p. ej. TTL o GNC = Guide Number Control)
- Encienda la cámara
- Ajuste el modo de exposición deseado o la velocidad de obturación y/o apertura
 - Es importante tener en cuenta la velocidad de sincronización del flash más rápida, ya determina si se dispara un flash de toma «normal» o un flash HSS.
- Antes de cada flash, toque el disparador para encender la medición de la exposición
 - Si esto se omite debido a que se ha pulsado el disparador demasiado rápido y por completo de una vez, es posible que no se dispare el flash.

Nota

- Se recomienda usar otro método de medición de la exposición que no sea el **Puntual** cuando se fotografíe con flash.

MODO DE REPRODUCCIÓN (FOTO)

Existen dos funciones de reproducción independientes:

- indicación breve justo tras la toma (**Reprod. automática**)
- modo de reproducción normal para la visualización y gestión indefinidas de las imágenes almacenadas

Notas

- En el modo de reproducción las imágenes no se giran automáticamente con el fin de utilizar siempre toda la superficie del monitor para la visualización.
- Es posible que los archivos que no se hayan creado con esta cámara no se puedan reproducir con ella.
- En algunos casos la imagen del monitor no tiene la calidad acostumbrada, o el monitor permanece en color negro y solamente indica el nombre del archivo.
- También puede cambiar al modo de toma en cualquier momento tocando el disparador en el modo de reproducción.

CONTROLES EN EL MODO DE REPRODUCCIÓN

CONTROLES EN LA CÁMARA

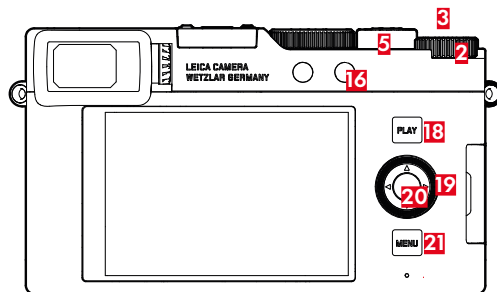

- | | | | |
|-----------|--------------------------|-----------|----------------------|
| 2 | Rueda selectora | 20 | Botón central |
| 3 | Botón de rueda selectora | 19 | Selector direccional |
| 16 | Botón de función | 21 | Botón MENU |
| 18 | Botón PLAY | 5 | Palanca del zoom |

ACCESO RÁPIDO EN EL MODO DE REPRODUCCIÓN

A los botones de función se les puede asignar una función individualmente también en el modo de reproducción.

En la configuración de fábrica, los botones de función tienen las siguientes funciones asignadas.

Botón	Función
Botón de rueda selectora	Aumento
Botón de función 16	Eliminar una
Botón de rueda selectora 3	Marcar tomas (Clasificar)
Botón central	Cambiar de perfil de información

Las descripciones que contienen los siguientes apartados tienen como base la configuración de fábrica.

Notas

- La función asignada no depende de la representación que se use en ese momento, de esta forma, por ejemplo, en una presentación a pantalla completa también se puede activar la vista general de eliminación.
- La función asignada no estará disponible cuando el botón de función controle un elemento de control en el monitor (p.ej. en la pantalla de eliminación).

CONTROLES EN EL MONITOR

Los controles del monitor, por norma general, se pueden manejar de forma intuitiva con el control táctil. No obstante, a menudo, se pueden seleccionar presionando uno de los tres botones que hay a la derecha, al lado del monitor (botón **PLAY**, botón central, botón **MENU**). Cuando aparecen en el encabezado, un símbolo junto al control señala el botón correspondiente. Cuando aparecen en el monitor, están ubicados directamente junto al botón correspondiente.

Por ejemplo, el icono de retorno se puede seleccionar de dos formas:

- tocando directamente el icono de retorno
- pulsando el botón correspondiente (el botón de la parte superior = botón **PLAY**)

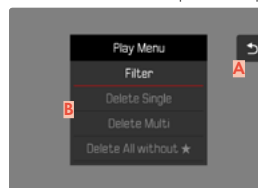

A Control «Retorno»

B Control «Eliminar»

INICIAR/DETEREN EL MODO DE REPRODUCCIÓN

Imagen



Reproducción

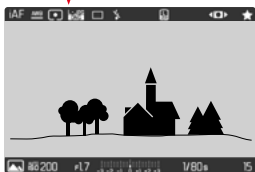

→ Presione el botón **PLAY**

- En el monitor aparece la última imagen tomada.
- Si no hay ningún archivo de imagen en la tarjeta de memoria insertada, aparecerá un mensaje: **No hay ninguna imagen válida que reproducir.**
- Dependiendo de la pantalla actual, el botón **PLAY** desempeña diferentes funciones:

Situación inicial	Después de pulsar el botón PLAY
Reproducción en pantalla completa de una imagen	Modo de toma
Reproducción de una sección aumentada/varias imágenes reducidas	Reproducción en pantalla completa de la imagen

SELECCIONAR/HOJEAR IMÁGENES

Las fotografías están dispuestas en una fila horizontal imaginaria. Las imágenes se muestran en orden estrictamente cronológico. Si se alcanza un extremo de la serie de imágenes mientras se desplaza, la pantalla salta al otro extremo. Esto permite acceder a todas las imágenes desde ambas direcciones.

INDIVIDUAL

Por control táctil

→ Deslice el dedo hacia la izquierda/derecha

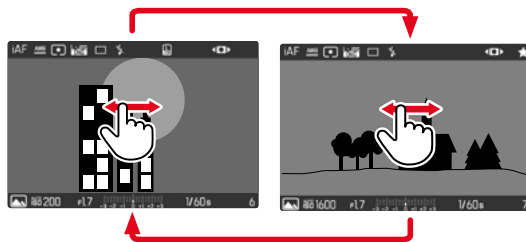

Por medio del control de botones

→ Presione el selector direccional a la izquierda/derecha o la rueda selectora

CONTINUO

- Deslice el dedo hacia la izquierda/derecha y manténgalo en el borde de la pantalla
- Las siguientes tomas se desplazan automáticamente.

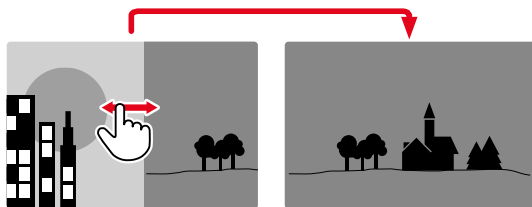

INDICACIONES DE INFORMACIÓN EN EL MODO DE REPRODUCCIÓN

Para una visualización sin interrupciones, las imágenes aparecen en la configuración de fábrica sin la información en los encabezados ni en los pies de página.



- Presione el botón central
- Aparecen las barras de información (el encabezado y el pies de página se muestran y se ocultan siempre a la vez en el modo de reproducción).

REPRODUCCIÓN DE SERIES DE TOMAS (DISPAROS A INTERVALOS)

Con los disparos a intervalos a menudo se crea un gran número de tomas individuales. Si todas estas tomas se mostraran siempre, sería mucho más difícil encontrar otras tomas que no pertenecieran a una serie. Por ello, agrupar las tomas aumenta la claridad en el modo de reproducción.



En la imagen representativa se muestra  en el centro y  en la parte inferior izquierda.

Existen dos posibilidades para reproducir las imágenes de un grupo: desplazamiento manual o reproducción automática.

REPRODUCIR UNA SERIE DE TOMAS DE UNA VEZ

Las tomas de un grupo se pueden reproducir de una sola vez. En ocasiones esto puede resultar mucho más ilustrativo de lo que sería posible mediante el desplazamiento manual.

→ Toque el botón 

o bien

→ Presione el botón central

- Se inicia la reproducción automática.

Mientras se está ejecutando la reproducción, es posible abrir una pantalla de consulta con funciones adicionales.

→ Presione el botón central

- La reproducción se detiene y se muestra la imagen actual de la serie.

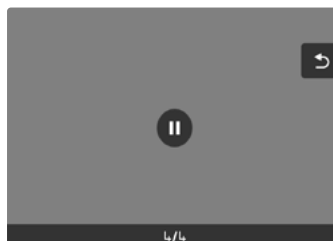

PARA CAMBIAR A UNA TOMA DETERMINADA DEL GRUPO

→ Seleccione la imagen que desee con el selector direccional



CONTINUAR LA LECTURA

Mientras los controles son visibles:



→ Presione el botón central

REPASAR UNA SERIE TOMA POR TOMA

Las tomas de un grupo también se pueden ver individualmente. Para ello se debe cambiar al desplazamiento manual.



→ Presione el botón superior/inferior del selector direccional

- En el modo de pantalla completa, las indicaciones desaparecen.
- Con las indicaciones activas, en la parte inferior izquierda de la imagen aparece  .



→ Presione el botón izquierdo/derecho del selector direccional

o bien



→ Deslice el dedo hacia la izquierda/derecha

Para volver al modo de reproducción normal

→ Presione el botón superior/inferior del selector direccional

- En la parte inferior izquierda de la imagen aparece  .

Notas

- Mientras la serie de imágenes se desplaza, la indicación se limita a las tomas del grupo, incluso en la vista general con 12 o 30 imágenes más pequeñas.
- Las imágenes de una serie se marcan con los signos  en el encabezado, las de una serie de tomas a **Disparo a intervalos** se marcan con los signos .

AUMENTO DE UNA SECCIÓN

Para evaluar con mayor precisión una imagen, se puede seleccionar y ampliar cualquier sección de la misma. El aumento se realiza en cinco etapas con la rueda selectora, y de forma continua con el control táctil.

Por control táctil

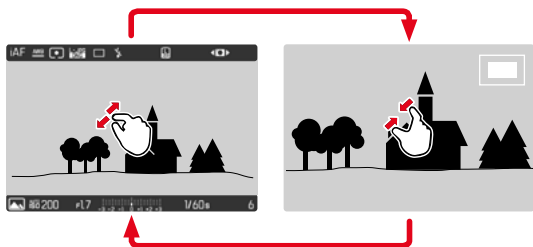

→ Contraer/extender

- El punto correspondiente de la imagen se reducirá o se aumentará.



→ Arrastrando la sección aumentada de la imagen puede desplazarla a cualquier posición deseada

- El rectángulo en el interior del recuadro situado en la esquina derecha indica el aumento actual y la posición de la sección visualizada.

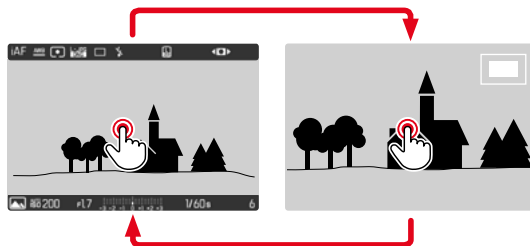

→ Toque dos veces

- Cambiará entre el primer nivel de aumento en el punto tocado y la vista normal de pantalla completa.

Por medio del control de botones

- Gire la palanca del zoom (a la derecha: aumenta la ampliación, a la izquierda: reduce la ampliación)
- Con el selector direccional se puede desplazar la sección aumentada de la imagen a cualquier posición deseada
 - El rectángulo en el interior del recuadro situado en la esquina derecha indica el aumento actual y la posición de la sección visualizada.

Incluso con la imagen ampliada se puede cambiar a otra imagen, la cual se muestra entonces directamente en el mismo grado de ampliación.

- Gire la rueda selectora

Notas

- Es posible que las imágenes tomadas con otros tipos de cámara no puedan ampliarse.
- Las grabaciones de video no se pueden ampliar.

VISUALIZACIÓN SIMULTÁNEA DE VARIAS IMÁGENES EN MINIATURA

Para una mejor visión general o para poder encontrar más fácilmente una imagen buscada, es posible mostrar simultáneamente varias imágenes reducidas en una pantalla de imágenes en miniatura. Existen pantallas de imágenes en miniatura de 12 y de 30 imágenes.

PANTALLA DE IMÁGENES EN MINIATURA

Por control táctil

- Contraiga los dedos
 - La pantalla muestra 12 imágenes y después 30 imágenes.

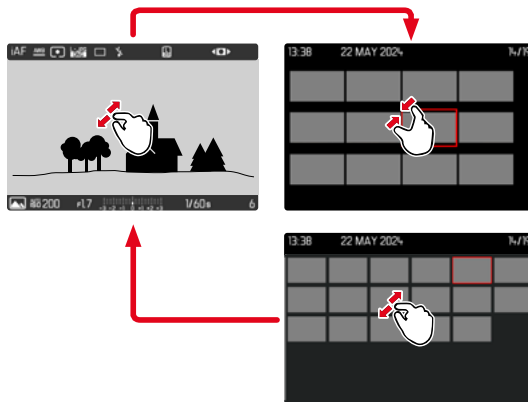

Por medio del control de botones

- Gire la palanca del zoom hacia la izquierda
 - La pantalla muestra 12 imágenes y después 30 imágenes.

Para visualizar más imágenes

→ Deslice el dedo hacia arriba/abajo

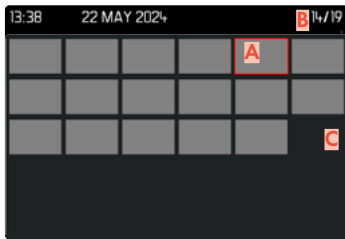
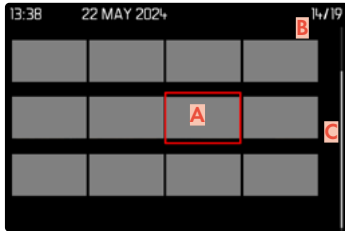

- A** Imagen actualmente seleccionada
- B** Número de la imagen seleccionada actualmente
- C** Barras de desplazamiento

Mediante un marco rojo se indica que una imagen se encuentra seleccionada y que se puede visualizar.

Para navegar entre imágenes

→ Presione el selector direccional en la dirección deseada

Para ver la toma en tamaño normal

Por control táctil

→ Toque la imagen que desee

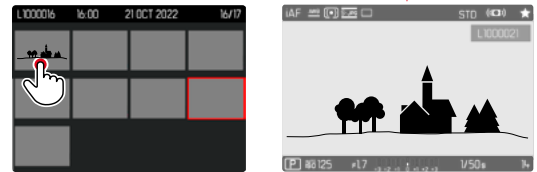

Por medio del control de botones

- Gire la palanca del zoom hacia la derecha o bien
- Presione el botón central

MARCAR/CLASIFICAR IMÁGENES

Las imágenes se pueden marcar como favoritas para que sean más fáciles de encontrar o para facilitar la eliminación de varias imágenes más tarde. La marcación es posible tanto en la vista normal como en las pantallas de imágenes en miniatura.

Para marcar tomas

- Presione el botón de rueda selectora
 - La imagen queda marcada con una .
 - Con la visualización en tamaño normal, el símbolo aparece en el encabezado en el extremo derecho; con la pantalla de imágenes en miniatura, el símbolo aparece en la esquina superior izquierda de las imágenes reducidas.

Para quitar la marca

- Presione el botón de rueda selectora
 - La marca desaparece.

ELIMINAR IMÁGENES

Existen varias posibilidades para eliminar imágenes:

- eliminar imágenes individuales
- eliminar varias imágenes al mismo tiempo
- eliminar todas las imágenes no marcadas / sin clasificar

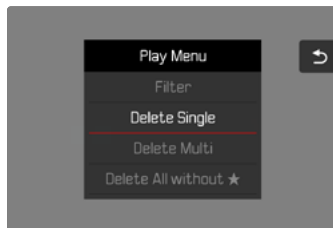

Importante

- Después de eliminar las imágenes, ya no se pueden recuperar.

ELIMINAR IMÁGENES INDIVIDUALES

- Presione el botón de función **(16)**
 - Aparece la pantalla de eliminación.
- o bien

- Presione el botón **MENU**
- En el menú de reproducción, seleccione **Eliminar una**
 - Aparece la pantalla de eliminación.
 - El LED parpadea durante el proceso de borrado. Esto puede tardar un momento.
 - A continuación, aparece la imagen siguiente. Si no hay ninguna otra imagen almacenada en la tarjeta, aparece el mensaje **No hay ninguna imagen válida que reproducir.**

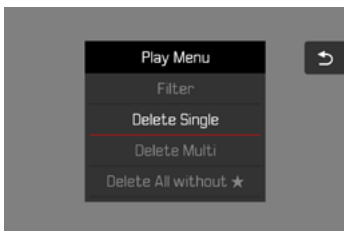

Para cancelar el borrado y volver al modo de reproducción normal

- Seleccione **↶** el icono de retorno (toque directamente en el icono o presione el botón **MENU**)

Notas

- Solo se puede acceder a la pantalla de eliminación desde la pantalla de imágenes en miniatura presionando el botón **MENU**, ya que la función de menú **Eliminar** del menú de reproducción no está disponible en este contexto.
- Incluso cuando la pantalla de eliminación está activa, las funciones de desplazamiento y ampliación están siempre disponibles.

ELIMINAR MÚLTIPLES IMÁGENES

En una vista general de eliminación con 9 imágenes reducidas, se pueden marcar varias imágenes y luego eliminarlas a la vez.

Dicha pantalla se puede abrir de dos maneras.

- Gire la palanca del zoom hacia la izquierda
 - Aparece la pantalla de imágenes en miniatura.
- Presione el botón **MENU**
- En el menú de reproducción, seleccione **Eliminación múltiple**
 - Aparece la vista general de eliminación.

o bien

- Presione el botón **MENU**
- Seleccione **Eliminar** en el menú de reproducción
 - Aparece la pantalla de eliminación.

En esta pantalla se puede seleccionar cualquier número de imágenes.

Seleccionar imágenes para eliminarlas

- Seleccione la imagen deseada
 - Presione el botón central
- o bien
- Toque la imagen que desee
 - Las imágenes seleccionadas para su eliminación están marcadas con un icono rojo de eliminación .

Para borrar las imágenes seleccionadas

- Seleccione  el icono de eliminación (toque directamente en el icono o presione el botón central)
 - Aparece la consulta **¿Desea eliminar todos los archivos seleccionados?**
- Seleccione **Sí**

Para cancelar el borrado y volver al modo de reproducción normal

- Seleccione  el icono de retorno (toque directamente en el icono o presione el botón **PLAY**)

ELIMINAR IMÁGENES NO CLASIFICADAS

- Presione el botón **MENU**
- En el menú de reproducción, seleccione **Eliminar todos sin**

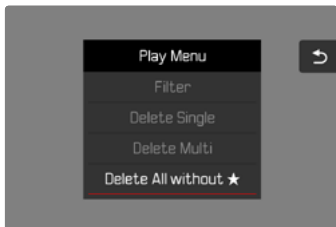

- Aparecerá la pregunta: ¿Está seguro de que quiere eliminar TODOS los archivos que no estén marcados con ?
- Seleccione **Sí**
- El LED parpadea durante el borrado. Esto puede tardar un momento. A continuación, aparece la siguiente imagen marcada. Si no hay ninguna otra imagen almacenada en la tarjeta, aparece el mensaje **No hay ninguna imagen válida que reproducir.**

ELIMINAR SERIES DE TOMAS

Se pueden eliminar imágenes individuales de la serie de tomas.

- Seleccione imagen representativa
- Presione el botón superior/inferior del selector direccional
 - Con las indicaciones activas, en la parte inferior izquierda de la imagen aparece
- Gire la palanca del zoom hacia la izquierda

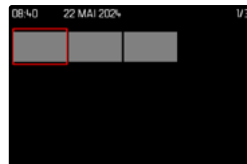
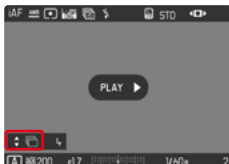

- Seleccione las imágenes que quiere eliminar
- Presione el botón **MENU**
- En el menú de reproducción, seleccione **Eliminar una**
 - Aparecerá la pregunta: ¿Seguro que quiere eliminar este archivo?
- Seleccione **Sí**

VISTA PREVIA DE LA ÚLTIMA IMAGEN

Las tomas de fotos se pueden mostrar automáticamente justo después de la imagen, por ejemplo, para controlar rápida y fácilmente el éxito de la toma. La duración de la visualización automática se puede configurar.

- En el menú principal, seleccione **Reprod. automática**
- En el submenú, seleccione la función o duración deseada
(Off, 1 s, 3 s, 5 s, Continuo)

Continuo: La última imagen se mostrará hasta que se detenga la reproducción automática presionando el botón **PLAY** o tocando el disparador.

Notas

- Durante la vista previa, varios controles cambian al modo de reproducción normal y ejecutan sus funciones en dicho modo. Mientras no se detenga, la cámara permanece en modo de reproducción.
- Marcar y eliminar solo son posibles en el modo de reproducción normal y no durante la reproducción automática.
- Al tomar fotos con las funciones de Disparo continuo o disparo a intervalos, se muestra la última imagen de la serie o (si aún se está almacenando una toma) la última imagen de la serie ya almacenada en la tarjeta.
- La reproducción automática se puede detener antes de finalizar la duración de visualización establecida (1 s, 3 s, 5 s) presionando el botón **PLAY** o tocando el disparador.

VISTA PREVIA DE LA ÚLTIMA IMAGEN

Durante la reproducción, las tomas se pueden filtrar según el tipo de toma (foto o vídeo).

- Presione el botón **MENU**
- En el menú de reproducción, seleccione **Filtrar**

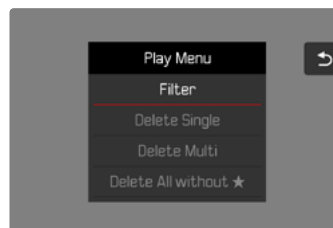

- Aparece la consulta **Todas, Foto, Vídeo**

AJUSTES DE VÍDEO

FORMATO DE ARCHIVO

Los vídeos pueden grabarse en formato de archivo MP4.

Hay varias combinaciones de resolución y frecuencias de imagen que se pueden ajustar. Esto permite una adaptación exacta al fin previsto o al uso de la capacidad de la tarjeta de memoria presente.

FORMATO DE VÍDEO

Están disponibles las siguientes combinaciones de resolución y modo de disparo:

MP4

Velocidad de secuencia de imagen	Resoluciones		
	4K	FHD	HD
60 fps		✓	
30 fps	✓	✓	✓
24 fps	✓		

RESOLUCIONES DISPONIBLES

Hay diferentes resoluciones disponibles con la relación de aspecto correspondiente.

Formato de archivo	Resoluciones disponibles	
MP4	4K	3840 x 2160
MP4	FHD	1920 x 1080
MP4	HD	1280 x 720

FRECUENCIAS DE IMAGEN DISPONIBLES

Dependiendo de la resolución seleccionada, podrá elegir entre hasta 3 frecuencias de imagen disponibles, desde 24 fps hasta 60 fps.

AJUSTAR EL FORMATO DE VÍDEO

Configuración de fábrica: formato de archivo MP4, resolución 4K, frecuencia de imagen 30 fps

MP4

- En el menú principal, seleccione **Formato**
- Seleccione la resolución deseada (**4K**, **FHD**, **HD**)
- Seleccione la frecuencia de imagen deseada

Notas

- En el capítulo «Datos técnicos» se detallan otros detalles sobre los formatos de vídeo disponibles (v. pág.210). Allí encontrará información sobre posibles limitaciones en la salida HDMI.

PROPIEDADES DE LA IMAGEN

La Leica D-Lux 8 tiene disponibles perfiles de **Estilos de vídeo** que se pueden adaptar de forma individual para que las tomas de vídeo se ajusten a sus expectativas:



ESTILOS DE VÍDEO

Las propiedades de la imagen de las tomas de vídeo se pueden modificar levemente mediante varios parámetros. Estos parámetros están recogidos en los perfiles de **Estilos de vídeo** predefinidos.

CONTRASTE

El contraste, es decir, la diferencia entre las partes claras y las oscuras, determina si una imagen va a tener un efecto más bien «apagado» o «brillante». En consecuencia, se puede influir sobre el contraste aumentando o reduciendo esta diferencia; es decir, mediante la reproducción más clara o más oscura de las partes claras y oscuras.

NITIDEZ

La impresión de nitidez de una fotografía viene determinada en gran medida por la nitidez de contornos; es decir, por cuán pequeña es la zona de transición clara/oscura en los bordes de la imagen. Aumentando o disminuyendo tales zonas puede modificarse también la impresión de nitidez.

SATURACIÓN CROMÁTICA

La saturación determina en fotografías en color si los colores en la imagen aparecen más bien «pálidos» y pastel o más bien «explosivos» y coloridos. Mientras las condiciones de luz y del tiempo (nublado/despejado) están dadas como condiciones que influyen en la toma, existe también la posibilidad de influir mucho en la reproducción.

ZONAS CLARAS/ZONAS OSCURAS

Dependiendo de la exposición y el rango dinámico de la imagen, es posible que haya detalles en las zonas claras u oscuras que no se distinguen bien. Los parámetros de **Zonas claras** y **Zonas oscuras** permiten ejercer un control distinto sobre las zonas que están más o menos iluminadas. Por ejemplo, si una parte de la imagen está en la sombra, aumentar el ajuste de **Zonas oscuras** puede ayudar a aclarar estas partes para poder ver mejor los detalles. Lo mismo ocurre al contrario, se pueden reforzar las zonas especialmente claras o las sombras sobre fondos creativos. Los valores positivos aclaran las zonas afectadas y los valores negativos las oscurecen.

PERFILES DE COLOR

Existen 3 perfiles predefinidos disponibles para tomas en color:

- **STD** Normal
- **VIV** Colores vivos
- **NAT** Natural

- En el menú principal, seleccione **Ajustes de vídeo**
- Seleccione **Estilos de vídeo**
- Seleccione el perfil deseado

PERFILES DE BLANCO Y NEGRO

Además, existen dos perfiles para tomas en blanco y negro:

- **BW**  Monocromo
- **BW**  Monocromo de alto contraste

- En el menú principal, seleccione **Estilos de vídeo**
- Seleccione el perfil deseado

PERSONALIZAR PERFILES DE VÍDEO

Los parámetros se pueden ajustar para todos los perfiles disponibles (la **Saturación** solo para perfiles de color). Para ver los detalles sobre el manejo del menú v. pág. 52.

- En el menú principal, seleccione **Estilos de vídeo**
- Seleccione **Ajustes**
- Seleccione el perfil deseado
- **Contraste/Nitidez/Saturación**
- Seleccione el nivel deseado
(-2, -1, 0, +1, +2)

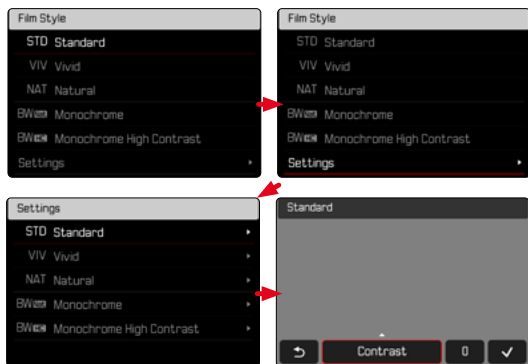

AJUSTES DE AUDIO

MICRÓFONO

La sensibilidad del micrófono incorporado se puede ajustar.

Configuración de fábrica: **0 dB**

- En el menú principal, seleccione **Ajustes de vídeo**
- Seleccione **Ganancia del micrófono**
- Seleccione el nivel deseado
(+6 dB, 0 dB, -6 dB, -12 dB)

Notas

- Tanto el ajuste de autofocus como del enfoque manual producen sonidos que también se oirán en la grabación.

REDUCCIÓN DEL RUIDO DEL AIRE

Puede activar y desactivar la reducción de ruido del aire cuando lo desee.

Configuración de fábrica: **Standard**

- En el menú principal, seleccione **Ajustes de vídeo**
- Seleccione **Reducción ruido del aire**
- Seleccione **Alto/Standard/Off**

OPTIMIZACIÓN AUTOMÁTICA

ESTABILIZACIÓN DE VÍDEO

La función de estabilización ayuda a reducir el movimiento de la cámara en situaciones de posibles tomas movidas.

Configuración de fábrica: **On**

- En el menú principal, seleccione **OIS**
- Seleccione **On/Off**

OPTIMIZACIÓN DE LAS ZONAS OSCURAS (IDR)

RANGO DINÁMICO

El alcance del contraste de un motivo abarca todos los niveles de brillo, desde el punto más claro hasta el más oscuro de la imagen. Si el alcance del contraste de la imagen es inferior al alcance del contraste de la cámara, el sensor puede captar todos los niveles de brillo. En casos en los que existen grandes diferencias de brillo dentro de la misma imagen (p.ej., en tomas de habitaciones interiores con ventanas claras en el fondo, tomas con unos motivos en la sombra y otros iluminados directamente por el sol, tomas de paisajes con zonas oscuras y un cielo muy claro) la cámara no puede abarcar el rango de contraste de la imagen al completo debido a que tiene un rango dinámico limitado. Por este motivo, hay información en las «zonas límite» que se pierde (sobreexposición y exposición insuficiente).



FUNCIÓN iDR

La función **iDR** (Intelligent Dynamic Range) permite la optimización de las zonas más oscuras. Gracias a ello, los detalles se pueden distinguir con más facilidad.



Se puede establecer previamente si esta optimización se debe realizar sobre las zonas oscuras y en qué medida (**Alto**, **Normal**, **Bajo**, **Off**). Si se selecciona el ajuste **Auto**, la cámara elegirá automáticamente el ajuste más adecuada en función del rango de contraste de la imagen.

La eficacia de los ajustes de exposición también depende de este ajuste. La función será más potente en combinación con los valores ISO y velocidades de obturación más rápidas. En valores ISO más elevados y/o velocidades de obturación más largas, el efecto será menor.

Configuración de fábrica: **Auto**

- En el menú principal, seleccione **iDR**
- Seleccione el ajuste deseado (**Auto**, **Alto**, **Normal**, **Bajo**, **Off**)

Nota

- Mediante la optimización de las zonas más oscuras, se reducen las mínimamente las diferencias en las zonas más claras.

GESTIÓN DE DATOS

FORMATEO DE LA TARJETA DE MEMORIA

Generalmente no es necesario formatear las tarjetas de memoria que ya se han utilizado anteriormente. Sin embargo, si utiliza por primera vez una tarjeta sin formatear, debería formatearla. Por otro lado, se recomienda formatear de vez en cuando las tarjetas de memoria, ya que una cierta cantidad de datos residuales (información que acompaña las tomas) puede ocupar espacio de memoria.

- El en menú principal, seleccione **Formatear la memoria**
- Confirme el procedimiento
 - El LED de estado de la parte inferior parpadea durante el proceso.

Notas

- No apague la cámara durante este proceso.
- Al formatear la tarjeta de memoria se pierden los datos existentes en ella. La protección contra el borrado de las imágenes identificadas al efecto no impide el formateo.
- Por lo tanto, todas las imágenes deben transferirse regularmente a un almacenamiento masivo seguro, tal como el disco duro de un ordenador.
- Con un formateo simple, los datos disponibles en la tarjeta no se perderán irrevocablemente. Simplemente se borra el directorio, de modo que ya no se puede acceder directamente a los archivos presentes. Con el correspondiente software es posible acceder de nuevo a los datos. Solamente los datos sobrescritos al guardar nuevos datos se borran definitivamente.
- En el caso de que la tarjeta de memoria haya sido formateada en otro aparato, como p. ej. en un ordenador, debería volver a formatearla en la cámara.
- En caso de que no se pueda formatear/sobrescribir la tarjeta de memoria, pida asesoramiento a su distribuidor o al Servicio de Información de Leica (v. pág. 216).

ESTRUCTURA DE LOS ARCHIVOS

ESTRUCTURA DE LAS CARPETAS

Los datos (= imágenes) en la tarjeta de memoria se guardan en carpetas que se crean automáticamente. Los tres primeros dígitos indican el número de la carpeta (números), los últimos cinco dígitos, el nombre de la carpeta (letras). La primera carpeta recibe el nombre «100LEICA», la segunda «101LEICA». El número de carpeta será el siguiente número libre. Es posible un máximo de 999 carpetas.

ESTRUCTURA DE LOS ARCHIVOS

Los nombres de los archivos en estas carpetas se componen de once posiciones. En la configuración de fábrica, el primer archivo se llama «L1000001.XXX», el segundo se llama «L1000002.XXX», etc. La letra inicial «L» de la configuración de fábrica representa la marca de la cámara y se puede cambiar a voluntad. Los primeros tres números coinciden con el número de la carpeta actual. Los siguientes cuatro números indican el número de archivo secuencial. Después de alcanzar el número de archivo 9999, se crea automáticamente una nueva carpeta, en la que la numeración comienza nuevamente por 0001. Los últimos tres dígitos después del punto indican el formato del archivo (MOV o MP4).

Notas

- Si se utilizan tarjetas de memoria que no hayan sido formateadas con esta cámara, el número de archivo se restablecerá automáticamente a 0001. Sin embargo, si ya existe un archivo con un número más alto en la tarjeta de memoria utilizada, la numeración continuará a partir del número en esa tarjeta.
- Si se alcanza la carpeta número 999 y el número de archivo 9999, aparecerá un mensaje de advertencia al respecto en el monitor y deberá restablecerse la numeración.
- Si desea restablecer el número de carpeta a 100, formatee la tarjeta de memoria e inmediatamente restablezca el número de imagen.

EDITAR NOMBRE DE UN ARCHIVO

- En el menú principal, seleccione **Ajustes de la cámara**.
- Seleccione **Editar nombre del archivo**.
 - Aparece un submenú con teclado.
 - La línea de entrada contiene la configuración de fábrica «L» como la primera letra del nombre del archivo. Es la única parte del nombre que se puede modificar.
- Puede introducir cualquier letra deseada (v. pág. 50)
- Confirme

Notas

- El cambio del nombre del archivo se aplica a todas las imágenes posteriores o hasta un nuevo cambio. El número consecutivo no cambia por ello; sin embargo, podrá restablecerse creando una nueva carpeta.
- Cuando restablece la configuración de fábrica, la letra inicial se restablece automáticamente a «L».
- No están disponibles las letras minúsculas.

TRANSFERENCIA DE DATOS

Con Leica FOTOS puede transferir los datos cómodamente a dispositivos móviles. O puede transferirlos mediante un lector de tarjetas o un cable USB.

ACERCA DE LEICA FOTOS

- Ver el capítulo «Leica FOTOS» (pág. 190)

Notas

- Para transferir archivos de mayor tamaño se recomienda el uso de un lector de tarjetas.
- Mientras se realiza la transferencia de archivos, la conexión USB no debe interrumpirse ya que, si eso sucede, el ordenador y/o la cámara podrían «bloquearse» e incluso se podrían provocar daños irreparables en la tarjeta de memoria.
- Mientras se transfieren los datos no se debe apagar la cámara, ni esta debe desconectarse debido a la descarga de la batería, pues esto puede causar un «fallo general» en el ordenador. Por la misma razón, en ningún caso debe extraerse la batería si la conexión está activa.

PREAJUSTES AUTOMÁTICOS

AF TÁCTIL

El AF táctil permite seleccionar directamente el campo de medición AF.

Configuración de fábrica: **AF táctil**

- En el menú principal, seleccione **Enfoque**
- Seleccione **AF táctil**

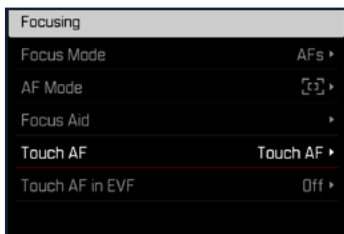

- Seleccione **AF táctil**



Posicionar el campo de medición AF

- Toque el monitor en la ubicación deseada

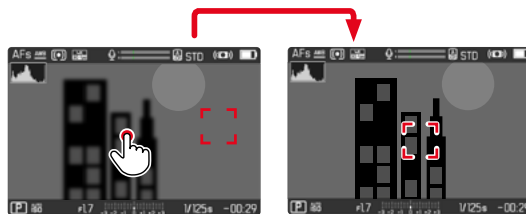

Notas

- Esta función está disponible con todos los métodos de medición AF excepto con el **Matricial**.
- En el método de medición **Seguimiento**, el campo de medición permanece en la posición seleccionada y el autofocus se inicia al presionar el disparador. En el resto de métodos de medición, el enfoque se realiza directamente de forma automática.

AF TÁCTIL EN EL MODO EVF

Cuando se usa el EVF (visor electrónico) se desactiva de forma estándar el AF táctil para evitar el previsible desplazamiento del campo de medición AF. No obstante, los ajustes rápidos AF (v. pág. 160) se pueden seguir activando. Si no quiere que esto sea posible (por ejemplo, mientras enfoca con la lente izquierda), puede desactivar esta función.

Configuración de fábrica: **Off**

→ En el menú principal, seleccione **Enfoque**

→ Seleccione **AF táctil utilizando EVF**

→ Seleccione el ajuste deseado
(**On**, **Touchpad**, **Off**)

– **On**

- Ubique el campo de medición AF (con un toque)
- Active la configuración rápida de AF (tocar y mantener pulsado)

– **Touchpad**

- Active la configuración rápida de AF (tocar y mantener pulsado)

– **Off**

INDICACIONES DE AYUDA

Además de la información estándar en las líneas de encabezado y pie de página, se puede seleccionar una serie de otras indicaciones para ajustar a sus necesidades la imagen del monitor. Están disponibles las siguientes funciones:

- Cuadrícula (solo modo de toma, v. pág. 148)
- Focus peaking (v. pág. 149)
- Zebra (v. pág. 149)
- Indicador de nivel (solo en modo de toma, v. pág. 150)
- Histograma (v. pág. 151)

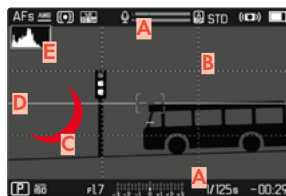

- A** Barras de información
(= encabezado y pie de página)
- B** Cuadrícula
- C** Focus peaking
- D** Zebra
- E** Indicador de nivel
- F** Histograma

- En el menú principal, seleccione **Asistentes de toma**
- Seleccione la función deseada
- Seleccione **On/Off**

Nota

- En el modo de vídeo, todas las indicaciones están siempre visibles.

INDICACIONES DISPONIBLES

BARRAS DE INFORMACIÓN

El encabezado y el pie de página muestran los ajustes activos actuales y el valor de exposición. Encontrará una lista de las visualizaciones en el capítulo «Visualizaciones» (v. pág. 24).



CUADRÍCULA

Las cuadrículas dividen el campo óptico en varios cuadros. Esto facilita, p. ej., la configuración de imagen y también la orientación exacta de la cámara.



- En el menú principal, seleccione **Asistentes de toma**
- Seleccione **Cuadrícula**
- Seleccione **On/Off**

CEBRA

El indicador de cebra indica áreas de imagen brillantes desdibujadas. Esta función permite un control muy simple y preciso del ajuste de la exposición. Las áreas sobreexpuestas aparecen con líneas negras movidas.

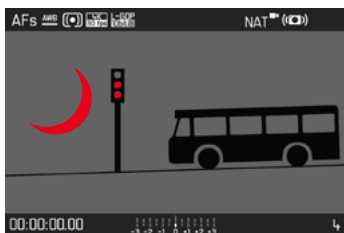

- En el menú principal, seleccione **Asistentes de toma**
- Seleccione **Clipping / Zebra**
- Seleccione **On/Off**

FOCUS PEAKING

Con el asistente de foco, los bordes de las partes del sujeto bien definidas se resaltan en color. Dicho color es ajustable. La sensibilidad también se puede ajustar.



COLOR DE LAS MARCAS

Configuración de fábrica: **Rojo**

- En el menú principal, seleccione **Enfoque**
- Seleccione **Ayuda al enfoque**
- Seleccione **Focus Peaking**
- Seleccione el ajuste deseado
(**Off**, **Rojo**, **Verde**, **Azul**, **Blanco**)

INDICADOR DE NIVEL

Gracias a los sensores integrados, la cámara puede mostrar su orientación. Con la ayuda de estas pantallas, la cámara puede alinearse con precisión en los ejes longitudinal y transversal en el caso de motivos críticos, como tomas arquitectónicas tomadas desde el trípode.

Las desviaciones relacionadas con el eje longitudinal (cuando la cámara está orientada y fijada hacia arriba o hacia abajo) se marcarán mediante una línea corta en el centro de la imagen (1). Las desviaciones relacionadas con el eje transversal (cuando la cámara está inclinada hacia la derecha o hacia la izquierda) se marcarán mediante dos líneas largas a la derecha y a la izquierda del centro de la imagen (2).

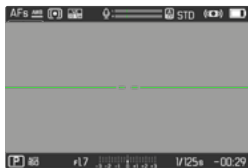

- En el menú principal, seleccione **Asistentes de toma**
- Seleccione **Indicador de nivel**
- Seleccione **On/Off**

Nota

- En las tomas en formato vertical, la cámara ajusta la orientación del indicador de nivel automáticamente.

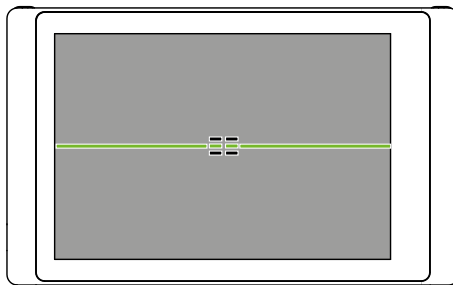

Orientación correcta

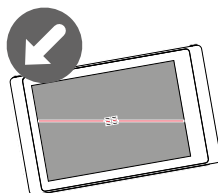

Inclinación hacia la izquierda

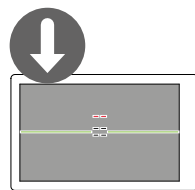

Fijación con la orientación hacia abajo

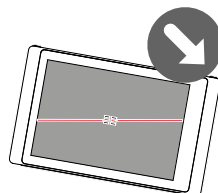

Inclinación hacia la derecha

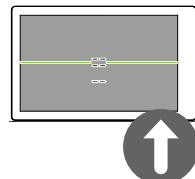

Fijación con la orientación hacia arriba

HISTOGRAMA

El histograma representa la distribución luminosa en la toma. El eje horizontal corresponde a los valores tonales desde el negro (a la izquierda), pasando por el gris, hasta el blanco (a la derecha). El eje vertical corresponde al número de píxeles en cada nivel de brillo.

Esta forma de representación permite una evaluación rápida y sencilla del ajuste de la exposición.



- En el menú principal, seleccione **Asistentes de toma**
- Seleccione **Histograma**
- Seleccione **On/Off**

Notas

- El histograma se basa siempre en el brillo visualizado, es decir que, dependiendo de otros ajustes, puede que no represente la exposición definitiva.
- En el modo de toma el histograma debe considerarse como un «indicador de tendencia».

ACTIVAR/DESACTIVAR FUNCIONES TEMPORALMENTE

Las siguientes funciones auxiliares pueden activarse y desactivarse de forma temporal:

- Focus peaking
 - Clipping
- Asigne un botón de función a la función auxiliar deseada (v. pág. 54)
- Presione el botón de función correspondiente
- Cambiará el estado de la función auxiliar.
 - En la imagen del monitor aparece la nota correspondiente.

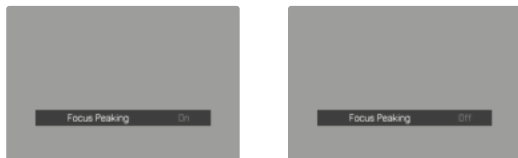

Al apagar la cámara se restablecerán los ajustes temporales.

FUNCIÓN ASISTENTE DE AF

SEÑALES ACÚSTICAS DE CONFIRMACIÓN AF

Es posible confirmar la medición correcta de la distancia durante el modo AF mediante una señal acústica.

Configuración de fábrica: **Off**

- En el menú principal, seleccione **Señal acústica**
- Seleccione **Confirmación AF**
- Seleccione **On**
- Seleccione **Volumen**
- Seleccione **Baja/Alto**

Nota

- La señal solo aparece durante el enfoque antes de realizar la grabación, no durante una grabación en curso.

GRABAR

Los ajustes que se describen en este capítulo solamente se hacen referencia al modo de vídeo. Por lo tanto, forman parte del menú de vídeo y solo puede activarlos y ajustarlos desde el modo de vídeo (véase en el capítulo «Manejo de la cámara» el apartado «Control por menú»). Las opciones de menú de fotografía con los mismos nombres son completamente independientes.

Notas

- Las tomas de vídeo no interrumpidas pueden tener una duración máxima de 29 min.
- En el modo de vídeo, ciertas opciones de menú no están disponibles. Como indicación, la fuente en las líneas correspondientes es de color gris.
- Dado que solo se utiliza una parte de la superficie del sensor durante la grabación de vídeo, la distancia focal efectiva respectiva aumenta, como resultado de lo cual los recortes se reducen ligeramente.
- Dado que las grabaciones de vídeo con Leica D-Lux 8 tienen lugar con diferentes relaciones de aspecto, dependiendo de la resolución seleccionada, la imagen del monitor aparece con el enmascaramiento correspondiente.
- Cuando el monitor y el EVF (visor electrónico) se apaguen automáticamente, también se desactivará el sistema AF (v. pág. <?>). Si se tiene que usar el autofocus en tomas mediante HDMI, se recomienda el ajuste **Off**.

INICIAR/DETENER EL MODO DE VÍDEO

Cuando se enciende la cámara por primera vez después de haberla restablecido a la configuración de fábrica, la cámara está en modo foto. El cambio entre el modo de vídeo y foto se puede hacer de dos maneras:

Por control táctil

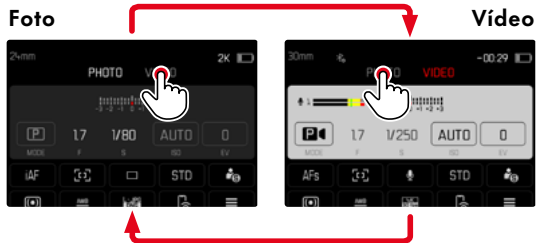

- El color de la pantalla de estado cambia acorde.

Por medio del control de botones

- Presione el botón de función al que corresponda la función **Fotografía - Vídeo**
- En la configuración de fábrica es el botón de función 2 (**i6**).

Nota

- La cámara cambia al último modo de foto o vídeo configurado.

INICIAR/FINALIZAR UNA TOMA



- Presione el disparador
 - Se inicia la grabación de un vídeo.
 - El contorno se ilumina en rojo.
 - El tiempo de grabación se está ejecutando.
 - El LED de estado parpadea.
- Presione el disparador nuevamente
 - La grabación de vídeo termina.
 - El contorno se ilumina en gris.

Nota

- Durante las grabaciones de vídeo, el acceso a las funciones del menú (incluyendo el acceso directo) está limitado.

ENFOQUE

Con la Leica D-Lux 8 el ajuste de distancia puede realizarse tanto de modo automático como manual. Cuando se dispara con autofocus, hay disponibles 3 modos y 4 métodos de medición.

GRABAR VÍDEOS CON AF

Cuando se usa el **AFs** se realizará el enfoque, si es necesario. Cuando se usa el **AFc** se enfocará continuamente la sección del campo de medición AF.

- Desplace el anillo de ajuste del modo de enfoque a la posición que quiera.
- Inicie la grabación
- Controle el autofocus (v. pág. 157)

GRABAR VÍDEOS CON MF

El enfoque se realiza de forma manual con la ayuda del des anillo de enfoque del objetivo.

- Desplace el anillo de ajuste del modo de enfoque a la posición que quiera.
- Enfoque con el anillo de enfoque del objetivo

MODOS DE AUTOFOCO

Existen dos modos AF: **AFs**, **AFc** y **AF inteligente**. En el encabezado se puede ver el modo AF seleccionado.

Configuración de fábrica: **AF inteligente**

- En el menú principal, seleccione **Enfoque**
- Seleccione **Modo de enfoque**
- Seleccione el ajuste deseado (**AF inteligente**, **AFs**, **AFc**)

AF INTELIGENTE

Adecuado para todos sujetos. La cámara elige automáticamente entre AFs y AFc.

AFs (single)

Se recomienda cuando el ajuste de distancia debe mantenerse constante durante un periodo de tiempo largo. Permite tener un mayor control sobre el enfoque y ayuda a evitar errores de enfoque.

AFc (continuous)

Adecuado para sujetos en movimiento. La distancia se ajusta continuamente al sujeto en el campo de medición AF.

Permite controlar de forma intuitiva el enfoque, sobre todo si se utiliza en combinación con el AF táctil.

CONTROL DEL AUTOFOCO

AF TÁCTIL

El AF táctil permite controlar el enfoque de forma intuitiva durante las grabaciones de vídeo, también cuando el sujeto más importante se desplaza fuera del centro de la imagen. Encontrará más indicaciones en la pág. 146.

- Toque el monitor directamente sobre la posición deseada
 - El enfoque se realiza cuando deja de tocar.

ENFOQUE CONTINUO

Cuando se usa el **AFc** y el **iAF** se enfocará continuamente la sección del campo de medición AF. Esto sucede de forma automática, sin que se tenga que mantener pulsado el disparador. Para evitar saltos bruscos, este tipo de enfoque es más tranquilo que el enfoque que se activa con el disparador. En caso necesario, se puede forzar un enfoque rápido mediante el disparador o el AF táctil.

MÉTODOS DE MEDICIÓN DE AUTOFOCO MATRICIAL

El modo AF presenta diferentes métodos para la medición de la distancia. Un enfoque correcto se indica mediante un campo de medición verde y un enfoque no satisfactorio se indica con un campo de medición rojo.

Configuración de fábrica: **Matricial**



- En el menú principal, seleccione **Enfoque**
- Seleccione **Modo AF**
- Seleccione el ajuste deseado
(**Matricial**, **Campo**, **Zona**, **Seguimiento**, **Ojo / Cara**)

Nota

- El ajuste de distancia con AF puede fallar:
 - cuando la distancia al sujeto apuntado es demasiado grande (en modo macro) o demasiado pequeña
 - cuando el motivo no está suficientemente iluminado

Varios campos de medición se registran de forma totalmente automática.

CAMPO

Este método de medición registra únicamente las partes del motivo situadas dentro del correspondiente campo de medición AF. El campo de medición se indica mediante un pequeño contorno (medición de campo). Para ello, el campo de medición AF se puede mover a otra posición.

ZONA

En este método de medición se captan secciones del motivo con un grupo de 5x5 campos contiguos.

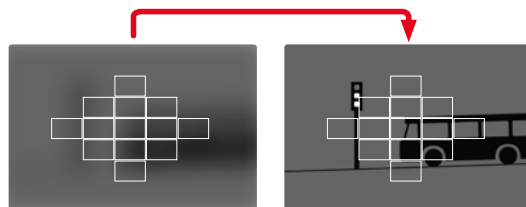

Tras haber realizado los ajustes correctamente, se mostrarán los campos de medición en los cuales se representarán con nitidez partes del motivo.

SEGUIMIENTO

Esta variante de la medición de campo ayuda a capturar sujetos en movimiento. Una vez capturado, el sujeto en el campo de medición permanece continuamente enfocado.

- Dirija el campo de medición al motivo deseado (desplazando la cámara o moviendo el campo de medición)
- Mantenga pulsado el disparador
 - El sujeto queda enfocado.
 - El campo de medición «sigue» al sujeto guardado, que permanece continuamente enfocado.

Nota

- Este método de medición enfoca continuamente, incluso cuando está ajustado el modo de AF **AFs**.

DETECCIÓN DE PERSONAS (OJOS/CARA)

Con este método de medición, la cámara detecta automáticamente las caras en la imagen. Las caras capturadas en la distancia más corta se enfocan automáticamente. Si no se reconoce ninguna cara, se utilizará la medición de campo.

En la detección de rostros, cuando se reconozca un ojo se enfocará esa zona. Si se reconocen varios ojos, se puede seleccionar cuáles deben enfocarse. Los ojos seleccionados aparecerán destacados.

Además, si aparecen varios rostros en la imagen, el rostro deseado puede seleccionarse más fácilmente.



Para cambiar entre rostros y/u ojos

- Presione el selector direccional en la dirección deseada

CONFIGURACIÓN RÁPIDA DE AF

La configuración rápida de AF permite cambiar rápidamente el tamaño del campo de medición en algunos métodos de medición AF.

La imagen del monitor permanece visible mientras se realizan los ajustes.

ACTIVAR LA CONFIGURACIÓN RÁPIDA DE AF

- Mantenga pulsado el monitor
 - Se mostrarán todas las indicaciones de ayuda.
 - Si utiliza el método de medición **Campo/Zona/Detección de personas/Detección de personas y animales** aparecerán dos triángulos rojos en ambas esquinas del campo de medición.



CAMBIAR EL TAMAÑO DEL CAMPO DE MEDICIÓN

(solo **Campo**, **Zona**, **Detección de personas**, **Detección de personas y animales**)

- Gire la rueda selectora
o bien
- Contraer/extender
 - El tamaño del campo de medición AF dispone de 3 niveles para ajustarlo.

LUZ AUXILIAR AF

La luz auxiliar AF no está activa en el modo de vídeo.

SEÑALES ACÚSTICAS DE CONFIRMACIÓN AF

Es posible confirmar la medición correcta de la distancia durante el modo AF mediante una señal acústica (v. pág. 63).

Nota

- Esta función no estará disponible mientras haya una grabación en curso.

DESPLAZAR EL CAMPO DE MEDICIÓN

AF

Todos los métodos de medición AF permiten desplazar el campo de medición AF antes de realizar el enfoque.

El enfoque continuo durante la toma (con **AFc**) también sigue al campo de medición AF.

→ Presione el selector direccional en la dirección deseada

o bien

→ Toque el monitor en la ubicación deseada (con el AF táctil activado)

Notas

- El campo de medición permanece en la última posición usada para ese método de medición AF cuando se cambia de método de medición y cuando se apaga la cámara.
- Cuando se combina el método de medición de la exposición **Puntual** con los métodos de medición AF **Puntual**, **Campo** y **Zona** se acoplan los campos de medición. En este caso, la medición de la exposición se realiza en el punto indicado en el campo de medición AF, aunque este se desplace.

ENFOQUE MANUAL (MF)

Para determinados motivos y situaciones puede resultar ventajoso realizar el enfoque manualmente en lugar de trabajar con el autofocus.

- cuando se necesita la misma configuración para múltiples tomas
- si el empleo de la memorización de valores de medición fuera más costoso
- cuando en las tomas de paisajes, se ha de mantener el ajuste a infinito
- si las condiciones de luz desfavorables, es decir, muy oscuras, solo permiten un funcionamiento AF relativamente lento o no lo permiten en absoluto

→ Coloque el anillo de ajuste del enfoque en la posición **MF**

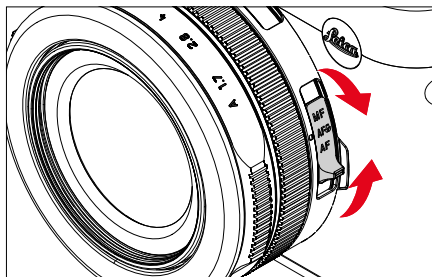

→ Gire el anillo de enfoque del objetivo hasta que la parte deseada del sujeto esté enfocada

ASISTENTES DE MF

Para la medición manual de distancias existen a disposición los siguientes asistentes.

FOCUS PEAKING

Con el asistente de foco, los bordes de las partes del sujeto bien definidas se resaltan en color. Dicho color es ajustable. La sensibilidad también se puede ajustar. Para realizar ajustes v. pág. <?>.

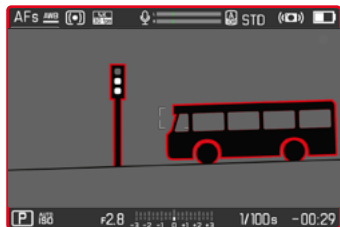

- En el menú principal, seleccione **Enfoque**
- Seleccione **Ayuda al enfoque**
- Seleccione **Focus Peaking**
- Seleccione el ajuste deseado (**Off**, **Rojo**, **Verde**, **Azul**, **Blanco**)
- Determine el encuadre de la imagen
- Gire el anillo de enfoque hasta que se encuentren marcadas las partes deseadas del motivo

Nota

- La identificación de partes de motivo representadas de forma nítida se basa en el contraste del motivo, es decir, las diferencias entre partes claras y oscuras. Como resultado, las partes del motivo con alto contraste pueden marcarse erróneamente, aunque no estén enfocadas.

AUMENTO EN EL MODO MF

Cuanto más grandes se representen los detalles del motivo, mejor puede evaluarse su nitidez, y más exactamente se puede enfocar.

Esta función puede activarse automáticamente con el enfoque manual o se puede activar independientemente de ello.

ACTIVACIÓN CON EL ANILLO DE ENFOQUE DEL OBJETIVO

Al girar el anillo de enfoque del objetivo, se amplía automáticamente una sección de la imagen.

- En el menú principal, seleccione **Enfoque**
- Seleccione **Ayuda al enfoque**
- Seleccione **Ampliación autom.**
- Seleccione **On**
- Gire el anillo de enfoque
 - Aparecerá una sección ampliada de la imagen. Su ubicación se ajusta a la posición del campo de medición AF.
 - El rectángulo en el interior del recuadro situado en la esquina derecha indica el aumento actual y la posición de la sección visualizada.

Para ajustar el nivel de aumento

- Presione el botón central
 - La sección de imagen cambia entre los niveles de aumento.

Para cambiar la ubicación de la sección

- Presione el selector direccional en la dirección deseada

Para desactivar el aumento

- Toque el disparador

Notas

- Aproximadamente 5 segundos después de la última rotación del anillo de enfoque, el aumento se cancela automáticamente.
- Cuando se activa la función, se mantiene el último nivel de aumento utilizado.

FUNCIÓN MACRO

Con el dial de ajuste de macro, el campo de trabajo para el ajuste de distancia se puede cambiar rápidamente desde el campo de distancia normal (30 cm hasta el infinito) al campo macro (17 cm a 30 cm). Tanto el modo AF como el MF son posibles en ambos campos.

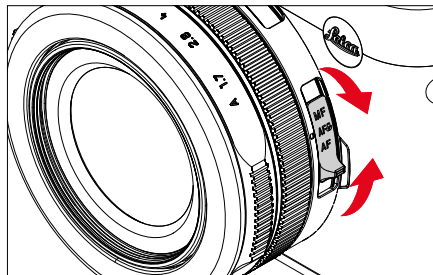

- Coloque el anillo de ajuste del enfoque en la posición **AF** ↓

SENSIBILIDAD ISO

El ajuste ISO comprende un rango total de ISO 100 – 25000 y permite una adaptación conforme a las distintas situaciones.

Con el ajuste de la exposición manual, existe un mayor margen para el empleo de la combinación deseada de velocidad de obturación/diafragma mediante el ajuste de ISO automático. No obstante, dentro de este ajuste automático también es posible establecer prioridades, por ejemplo por motivos de composición de la imagen.

Configuración de fábrica: **Auto ISO**

VALORES ISO FIJOS

Se pueden seleccionar valores desde ISO 100 hasta ISO 25.000. El ajuste ISO manual se realiza a continuación en los pasos de toma progresiva.

- En el menú principal, seleccione **ISO**
- Seleccione el valor deseado

Nota

- Particularmente a valores ISO altos y el posterior procesamiento de imagen, se puede ver el ruido, así como las rayas verticales y horizontales, sobre todo en las áreas más grandes y uniformemente brillantes del motivo.

AJUSTES AUTOMÁTICOS

La sensibilidad se ajusta automáticamente al brillo externo o la combinación predeterminada de velocidades de obturación y diafragma. Junto con el modo automático con prioridad de apertura, esto amplía el margen del control automático de la exposición. El control automático de la sensibilidad ISO en 1/3 pasos de toma progresiva EV.

- En el menú principal, seleccione **ISO**
- Seleccione **Auto ISO**

LIMITAR EL RANGO DE AJUSTE

Se puede configurar un valor ISO máximo para reducir el rango de ajuste automático (**Valor ISO máximo**). Además, también se puede establecer un tiempo máximo de exposición. Existen ajustes automáticos y velocidades de obturación máximas fijas entre **1/30** s y **1/2000** s.

LIMITAR LOS VALORES ISO

Están disponibles todos los valores a partir de ISO 200.

Configuración de fábrica: **6400**

- En el menú principal, seleccione **Ajustes ISO autom.**
- Seleccione **Valor ISO máximo**
- Seleccione el valor deseado

BALANCE DE BLANCOS

El balance de blancos proporciona una reproducción cromática neutra bajo cualquier luz. Se basa en el ajuste previo en la cámara para reproducir un color particular como blanco.

Existen cuatro opciones disponibles:





- control automático
- preajustes fijos
- ajuste manual por medición
- ajuste directo de la temperatura de color

Configuración de fábrica: **Auto**



CONTROL AUTOMÁTICO/AJUSTES PREDETERMINADOS

- **Auto**: para el control automático, que proporciona resultados neutros en la mayoría de las situaciones
- Varios preajustes fijos para las fuentes de luz más frecuentes:

	Soleado	Para fotografiar exteriores con luz del sol
	Nublado	Para fotografiar exteriores con cielo nublado
	Sombras	Para fotografiar exteriores con el sujeto principal en la sombra
	Luz artificial	Para fotografiar el interior con luz (dominante) de bombillas incandescentes
	Flash	Para fotografiar con flash

- En el menú principal, seleccione **Balance de blancos**
- Seleccione el ajuste deseado

AJUSTE MANUAL POR MEDICIÓN

Carta de grises

Esta variedad de medición incluye a todas las tonalidades de color del campo de medición y, a partir de ellas, calcula un valor medio de grises.

→ En el menú principal, seleccione **Balance de blancos**

→ Seleccione  **Carta de grises**

- En la imagen del monitor aparecen:
 - la imagen sobre la base del ajuste automático del balance de blancos
 - un recuadro en el centro de la imagen

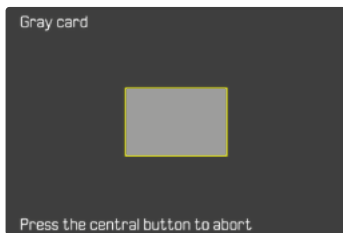

→ Oriente el campo de medición hacia una superficie blanca o gris neutro

- La imagen del monitor cambia de forma dinámica dependiendo de la superficie de referencia del recuadro.

Para realizar la medición

→ Dispare

- Se realizará la medición.

Para interrumpir la medición

→ Presione el botón central

Nota

- Un valor determinado de esta forma quedará memorizado, es decir, se empleará para todas las tomas siguientes hasta que, o bien realice una nueva medición o bien se seleccione otro de los ajustes restantes de balance de blancos.

AJUSTE DIRECTO DE LA TEMPERATURA DE COLOR

Usted puede seleccionar valores entre 2500 y 10000 K (Kelvin). Esto le ofrece un intervalo muy amplio que comprende casi todas las temperaturas de color que suelen darse en la práctica y dentro del cual usted puede adaptar con mucha precisión la reproducción del color al color de luz existente o a sus preferencias personales.

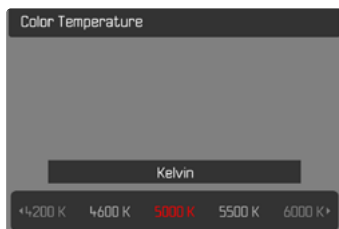

- En el menú principal, seleccione **Balance de blancos**
- Seleccione **Temperatura de color**
- Seleccione el valor deseado

MÉTODOS DE MEDICIÓN DE LA EXPOSICIÓN

Se pueden seleccionar los siguientes métodos de medición de la exposición.

Configuración de fábrica: **Matricial**

- Puntual
- Ponderada al centro
- Matricial

- En el menú principal, seleccione **Medición de exposición**
- Seleccione el método de medición deseado (**Puntual**, **Ponderada al centro**, **Matricial**)
 - El método de medición establecido se muestra en el encabezado de la pantalla del monitor.

Con la medición puntual, el campo de medición se puede desplazar:

- Presione el selector direccional en la dirección deseada

Nota

- Las informaciones sobre la exposición (valor ISO, apertura, velocidad de obturación y balanza luminosa con la escala de compensación de la exposición) le proporcionan información sobre los ajustes necesarios para conseguir una exposición correcta.

PUNTUAL

Este método de medición se concentra solamente en una pequeña sección en el centro de la imagen. Cuando se combina el método de medición de la exposición **Puntual** con los métodos de medición AF **Puntual** y **Campo** se acoplan los campos de medición. En este caso, la medición de la exposición se realiza en el punto indicado en el campo de medición AF, aunque este se desplace.

PONDERADA AL CENTRO

Este método tiene en cuenta todo el campo de imagen. Pero las partes del sujeto captadas en el centro son mucho más determinantes que las zonas marginales para el cálculo del valor de exposición.

MATRICIAL

Este método de medición se basa en el registro de varios valores medidos. Se utiliza un algoritmo para efectuar el cálculo conforme a la situación, y como resultado se obtiene un valor de exposición ajustado a la reproducción adecuada del sujeto principal adoptado.

MODOS DE EXPOSICIÓN

Existen cuatro modos de vídeo disponibles:

- Modo automático programado (**P**)
- Modo automático con prioridad de apertura (**A**)
- Modo automático con prioridad a la obturación (**S**)
- Ajuste manual - (**M**)

Estos cuatro modos «clásicos» se activan mediante los ajustes correspondientes en el dial de velocidad de obturación y en el anillo de diafragma. El requisito previo para poder utilizar **P**, **A**, **S** y **M** es haber configurado correspondiente la opción de menú **Modos Escena** (v. pág. 169). La opción de menú seleccionada debe ser P-A-S-M. Si en vez de eso, está seleccionado el modo **AUTO** que es completamente automático, este tendrá prioridad respecto a los ajustes realizados sobre los elementos físicos de control. Por lo tanto, el dial de velocidad de obturación y el anillo de diafragma se quedan sin función.

Nota

- En todos los modos de exposición, las velocidades de obturación ajustables o disponibles en los ajustes automáticos dependen de la frecuencia de imágenes seleccionada (**Formato / Resolución de vídeo**, v. pág. 136).

SELECCIONAR EL MODO DE FLASH

Los cuatro modos se activan automáticamente mediante estas combinaciones de ajustes:

	Ajuste en el dial de velocidad de obturación	Ajuste en el anillo de diafragma
P	A	A
A	A	ajuste manual (no A)
S	ajuste manual (no A)	A
M	ajuste manual (no A)	ajuste manual (no A)

- En el menú principal, seleccione **Modos Escena**
- Seleccione **P-A-S-M**
- Ajuste el dial de velocidad de obturación a la posición correspondiente
- Ajuste el anillo de diafragma a la posición correspondiente

AJUSTE TOTALMENTE AUTOMÁTICO DE LA EXPOSICIÓN - P

MODO AUTOMÁTICO PROGRAMADO - P

Este modo automático programado permite fotografiar de forma rápida y completamente automática. La exposición es controlada por el ajuste automático de la velocidad de obturación y apertura del diafragma.

- En el menú principal, seleccione **Modos Escena**
- Seleccione **P-A-S-M**
- Coloque el dial de velocidad de obturación en la posición **A**
- Coloque el anillo de diafragma en la posición **A**
- Mantenga pulsado el disparador
 - En la parte inferior de la pantalla se muestra la información sobre la exposición. En ella se incluyen los pares de valores establecidos automáticamente para el ajuste de diafragma y la velocidad de obturación.
 - El resto de indicaciones de las barras de información se ocultan.
- Dispare
- o bien
- Adapte el par de valor establecido automáticamente (Programa Shift)

MODIFICACIÓN DE LAS COMBINACIONES PREDETERMINADAS DE APERTURA DEL DIAFRAGMA (SHIFT)

La modificación de los valores preseleccionados con la función Shift combina la seguridad y rapidez del control de la exposición completamente automático con la posibilidad de variar en todo momento de acuerdo a las propias ideas la combinación de velocidad de obturación/apertura seleccionada por la cámara. La exposición total, es decir la luminosidad de la imagen permanece sin modificar. Las velocidades de obturación más rápidas son adecuadas, por ejemplo, para tomas de deportes; las más lentas aportan una mayor profundidad de campo, por ejemplo, para tomas de paisajes.

- Gire la rueda selectora hacia la izquierda/derecha (derecha = mayor profundidad de campo en velocidades de obturación largas, izquierda = velocidades de obturación más cortas con menor profundidad de campo)
- Los pares de valores modificados se indican con un asterisco junto a

Nota

- El margen de ajuste está limitado para garantizar una exposición correcta.

AJUSTE SEMIAUTOMÁTICO DE LA EXPOSICIÓN - A/S

AUTOMÁTICO CON PRIORIDAD DE APERTURA - A

El ajuste automático con prioridad de apertura controla automáticamente la exposición de acuerdo con el diafragma especificado manualmente. Por lo tanto, es apropiado especialmente para tomas de vídeo en las que la profundidad de campo es un elemento decisivo de la configuración de imagen.

Con un valor de apertura menor, puede reducir la profundidad de campo. De esta forma, la sección enfocada destaca más sobre el fondo que no está enfocado. Por el contrario, con un valor de apertura superior, puede ampliar la profundidad de campo. Esto se recomienda cuando todo, desde el primer plano hasta el fondo, debe reproducirse con nitidez.

El ajuste de diafragma seleccionado se mantendrá constante durante la grabación.

- En el menú principal, seleccione **Modos Escena**
- Seleccione **P-A-S-M**
- Coloque el dial de velocidad de obturación en la posición **A**
- Ajuste el valor de apertura deseado
- Inicie la grabación

MODO AUTOMÁTICO CON PRIORIDAD A LA OBTURACIÓN - S

El modo automático con prioridad a la obturación controla la exposición de forma automática de acuerdo con la velocidad de obturación preseleccionada manualmente. La velocidad de obturación seleccionada se mantendrá constante durante la grabación.

- En el menú principal, seleccione **Modos Escena**
- Seleccione **P-A-S-M**
- Coloque el anillo de diafragma en la posición **A**
- Ajuste la velocidad de obturación deseada
 - Con el dial de velocidad de obturación: en pasos enteros
 - Con la rueda selectora: ajuste preciso en 1/3 niveles
- Inicie la grabación

Nota



- El ajuste preciso también se puede realizar en la pantalla de estado. Dependiendo de la asignación de la rueda selectora, (v. pág.55) está será la única opción.

AJUSTE MANUAL DE EXPOSICIÓN - M

Se recomienda el ajuste manual de la velocidad de obturación y de diafragma:

- para mantener constantes los ajustes de exposición en varias tomas
 - para mantener constantes los ajustes de exposición durante una toma, especialmente en relación con los valores ISO fijos
- En el menú principal, seleccione **Modos Escena**
 - Seleccione **P-A-S-M**
 - Ajuste de forma manual la exposición deseada (con el dial de velocidad de obturación o el anillo de diafragma del objetivo)
 - La compensación de la exposición se realiza utilizando la escala de la balanza luminosa.
 - Inicie la grabación

Indicaciones de la balanza luminosa:

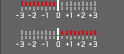
	Exposición correcta
	Subexposición o sobreexposición para la medida que se muestra
	Subexposición o sobreexposición de más de 3 EV

Nota

- El dial de velocidad de obturación deberá estar encastrado en una de las velocidades de obturación grabadas.

AJUSTE DE LAS VELOCIDADES DE OBTURACIÓN

El ajuste de las velocidades de obturación se lleva a cabo en dos pasos.

1. Con el dial de velocidad de obturación: en pasos enteros
2. Con la rueda selectora: ajuste preciso en 1/3 niveles

EJEMPLOS DE AJUSTES PRECISOS DE LA VELOCIDAD DE OBTURACIÓN

- Velocidad de obturación ajustada 1/125 s + gire la rueda selectora una posición hacia la izquierda = 1/100 s
- Velocidad de obturación ajustada 1/500 s + gire la rueda selectora dos posiciones hacia la derecha = 1/640 s

Notas

- El ajuste preciso también se puede realizar en la pantalla de estado. Dependiendo de la asignación de la rueda selectora, (v. pág.55) está será la única opción.
- La velocidad de obturación máxima seleccionable queda limitada por las frecuencias de imagen (**Resolución de vídeo**) disponibles.

COMPENSACIÓN DE LA EXPOSICIÓN

Los exposímetros están calibrados a un valor de grises, que corresponde a la luminosidad de un motivo fotográfico normal, es decir, medio. Si el detalle del motivo medido no cumple estos requisitos, puede realizarse la compensación de la exposición apropiada.

En particular, para varios disparos consecutivos, por ejemplo, si por alguna razón para una serie de tomas se desea deliberadamente una exposición un poco más escasa o más abundante, la compensación de la exposición resulta una función muy útil: Una vez configurado, a diferencia del memorización de valores de medición, permanece activo hasta que se restablece. Se pueden ajustar valores de compensación de la exposición en el intervalo de ± 3 EV en pasos de 1/3 de EV (EV: Exposure Value = valor de exposición).

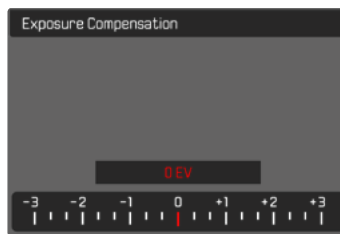

- A** Valor de compensación configurado (si la marca se encuentra en 0 = desactivado)

Por medio del control de la rueda selectora

- En el menú principal, seleccione **Rueda Selectora**
- Seleccione **Compensación de exposición**
- Ajuste el valor deseado con la rueda selectora

Mediante el control por menú

- En el menú principal, seleccione **Compensación de exposición**
 - En el monitor aparece una escala como submenú.
- Establezca el valor deseado en la escala
 - El valor establecido se muestra encima de la escala.

Notas

- Mientras realiza el ajuste, puede observar el efecto sobre la imagen del monitor, que se vuelve correspondientemente más oscura o más clara.
- Se aplica los datos introducidos previamente en el caso de correcciones ajustadas. Se mantienen activos hasta que se reposicionan manualmente en **0**, en caso de que la cámara se haya apagado o encendido de nuevo.
- La compensación de la exposición ajustada se señala mediante una marca en la escala de compensación de la exposición en el pie de página.

TIPOS ESPECIALES DE TOMAS

REALIZACIÓN DE GRABACIONES CON EL MODO TOTALMENTE AUTOMÁTICO

Al igual que con las tomas con el modo automático programado (P), en el modo totalmente automático, la exposición se controla desde la cámara. El resto de factores relevantes para la exposición, como los valores ISO y la medición de la exposición, se controlan automáticamente.

- En el menú principal, seleccione **Modos Escena**
- Seleccione **AUTO**

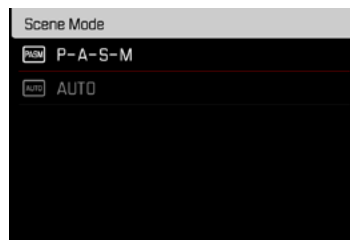

Notas

- El programa seleccionado permanece activado hasta que se selecciona otro, incluso después de apagar la cámara.
- Si se cambia el modo (Foto/Vídeo), se restablecerá la opción de menú Modos de escena en **P-A-S-M**.
- La función de cambio de programa y algunas opciones de menú no están disponibles.
- El dial de velocidad de obturación y el anillo de diafragma no tienen ninguna función asignada.

MODO DE REPRODUCCIÓN (VÍDEO)

Con el modo de reproducción se muestran y gestionan las tomas almacenadas. Tanto el cambio entre el modo de toma y de reproducción como la mayoría de las acciones se pueden realizar mediante el control por gestos táctiles o por botón. Para obtener más información sobre los gestos táctiles disponibles, consulte la página 41.

Notas

- En el modo de reproducción las tomas no se giran automáticamente con el fin de utilizar siempre toda la superficie del monitor para la visualización.
- Es posible que los archivos que no se hayan creado con esta cámara no se puedan reproducir con ella.
- En algunos casos la imagen del monitor no tiene la calidad acostumbrada, o el monitor permanece en color negro y solamente indica el nombre del archivo.
- También puede cambiar al modo de toma en cualquier momento tocando el disparador en el modo de reproducción.
- Las grabaciones de video no se pueden ampliar.

CONTROLES EN EL MODO DE REPRODUCCIÓN

CONTROLES EN LA CÁMARA

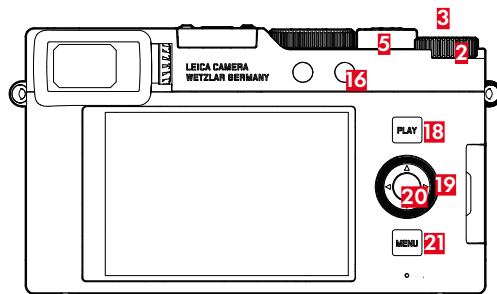

- | | | | |
|-----------|--------------------------|-----------|----------------------|
| 2 | Rueda selectora | 20 | Botón central |
| 3 | Botón de rueda selectora | 19 | Selector direccional |
| 16 | Botón de función | 21 | Botón MENU |
| 18 | Botón PLAY | 5 | Palanca del zoom |

ACCESO RÁPIDO EN EL MODO DE REPRODUCCIÓN

A los botones de función se les puede asignar una función individualmente también en el modo de reproducción.

En la configuración de fábrica, los botones de función tienen las siguientes funciones asignadas.

Botón	Función
Botón de rueda selectora	Aumento
Botón de función 16	Eliminar una
Botón de rueda selectora 3	Marcar tomas (Clasificar)
Botón central	Cambiar de perfil de información

Las descripciones que contienen los siguientes aparatos tienen como base la configuración de fábrica.

Nota

- La función asignada no depende de la representación que se use en ese momento, de esta forma, por ejemplo, en una presentación a pantalla completa también se puede activar la vista general de eliminación.
- La función asignada no estará disponible cuando el botón de función controle un elemento de control en el monitor (p.ej. en la pantalla de eliminación).

CONTROLES EN EL MONITOR

Los controles del monitor, por norma general, se pueden manejar de forma intuitiva con el control táctil. Pero, a menudo, también se pueden seleccionar presionando uno de los tres botones de la parte derecha situados junto al monitor. Cuando aparecen en el encabezado, un símbolo junto al control señala el botón correspondiente. Cuando aparecen en el monitor, están ubicados directamente junto al botón correspondiente.

Por ejemplo, el icono de retorno se puede seleccionar ➔ de dos formas:

- tocando directamente el icono de retorno
- pulsando el botón correspondiente (el botón de la parte superior = botón **PLAY**)

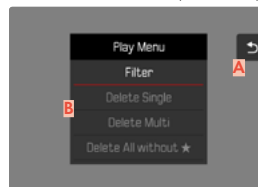

A Control «Retorno»

B Control «Eliminar»

INICIAR/DETEREN EL MODO DE REPRODUCCIÓN

Por control táctil

→ Deslice el dedo hacia arriba/abajo

Imagen

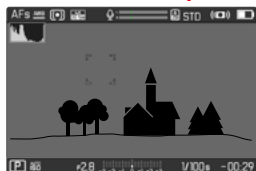

Reproducción

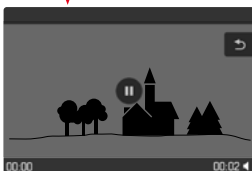

Por medio del control de botones

→ Presione el botón **PLAY**

- En el monitor aparecerá la información sobre la última toma que se haya guardado.
- Si no hay ningún archivo (reproducibile) en la tarjeta de memoria insertada, aparecerá el mensaje: **No hay ninguna imagen válida que reproducir.**
- Dependiendo de la pantalla actual, el botón **PLAY** desempeña diferentes funciones:

Situación inicial	Después de pulsar el botón PLAY
Reproducción en pantalla completa de una toma	Modo de toma
Reproducción de varias tomas pequeñas	Reproducción en pantalla completa de la toma

SELECCIONAR/HOJEAR TOMAS

Las fotografías están dispuestas en una fila horizontal imaginaria. La imágenes se muestran en orden estrictamente cronológico. Si se alcanza un extremo de la serie de tomas mientras se desliza, la pantalla salta al otro extremo. Esto permite acceder a todas las tomas desde ambas direcciones.

INDIVIDUAL

Por control táctil

→ Deslice el dedo hacia la izquierda/derecha

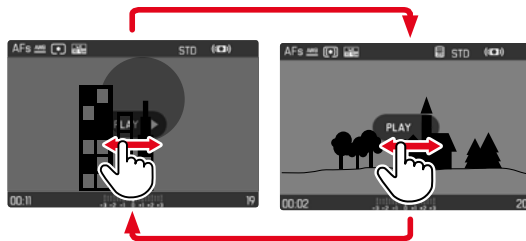

Por medio del control de botones

→ Presione el selector direccional a la izquierda/derecha o la rueda selectora

CONTINUO

- Deslice el dedo hacia la izquierda/derecha y manténgalo en el borde de la pantalla
- Las siguientes tomas se desplazan automáticamente.

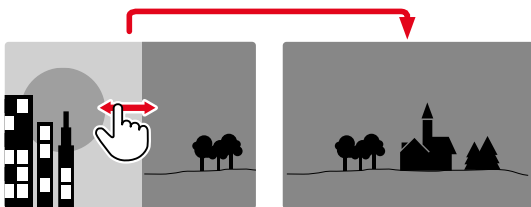

INDICACIONES DE INFORMACIÓN EN EL MODO DE REPRODUCCIÓN

Las grabaciones de vídeo siempre se muestran con encabezado y pie de página así como con **PLAY ▶**. No se muestran más indicaciones de ayuda.



Durante la reproducción de una toma de vídeo se oculta toda la información.

VISUALIZACIÓN SIMULTÁNEA DE VARIAS TOMAS EN MINIATURA

Para una mejor visión general o para poder encontrar más fácilmente una toma buscada, es posible mostrar simultáneamente varias tomas reducidas en una pantalla de tomas en miniatura. Existen pantallas de tomas en miniatura de 12 y de 30 tomas.

PANTALLA DE IMÁGENES EN MINIATURA

Por control táctil

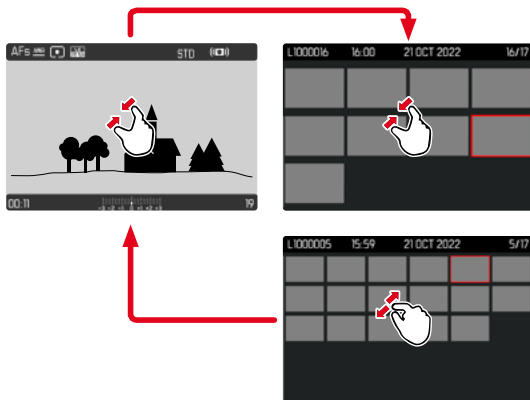

- Contraiga los dedos
- La pantalla muestra 12 tomas y después 30 tomas.

Para visualizar más tomas

→ Deslice el dedo hacia arriba/abajo

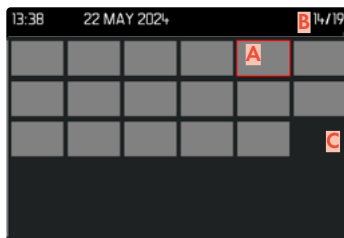
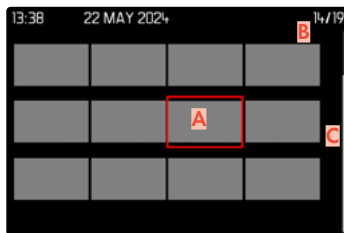

- A Imagen actualmente seleccionada
- B Número de la imagen seleccionada actualmente
- C Barras de desplazamiento

Mediante un marco rojo se indica que una imagen se encuentra seleccionada y que se puede visualizar.

Para navegar entre tomas

→ Presione el selector direccional en la dirección deseada

Para ver la toma en tamaño normal

Por control táctil

→ Toque la imagen que desee

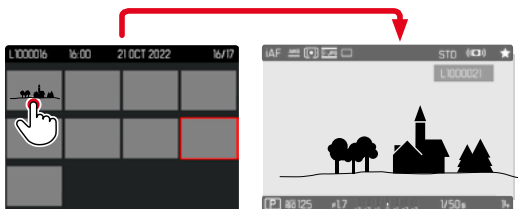

Por medio del control de botones

- Gire la palanca del zoom hacia la derecha o bien
- Presione el botón central

MARCAR/CLASIFICAR TOMAS

Las tomas se pueden marcar como favoritas para que sean más fáciles de encontrar o para facilitar la eliminación de varias tomas más tarde. La marcación es posible tanto en la vista normal como en las pantallas de imágenes en miniatura.

Para marcar tomas

- Presione el botón de rueda selectora
 - La imagen queda marcada con una 
 - Con la visualización en tamaño normal, el símbolo aparece en el encabezado en el extremo derecho; con la pantalla de tomas en miniatura, el símbolo aparece en la esquina superior izquierda de las tomas reducidas.

Para quitar la marca

- Presione el botón de rueda selectora
 - La marca  desaparece.

ELIMINAR TOMAS

Existen varias posibilidades para eliminar tomas:

- eliminar tomas individuales
- eliminar varias tomas al mismo tiempo
- eliminar todas las tomas no marcadas / sin clasificar

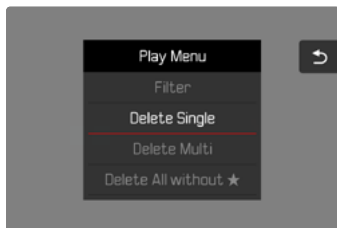

Importante

- Después de eliminar las tomas, ya no se pueden recuperar.

ELIMINAR TOMAS INDIVIDUALES

- Presione el botón de función **(16)**
 - Aparece la pantalla de eliminación.

o bien

- Presione el botón **MENU**
- En el menú de reproducción, seleccione **Eliminar una**
 - Aparece la pantalla de eliminación.
 - El LED parpadea durante el proceso de borrado. Esto puede tardar un momento.
 - A continuación, aparece la imagen siguiente. Si no hay ninguna otra imagen almacenada en la tarjeta, aparece el mensaje **No hay ninguna imagen válida que reproducir.**



Para cancelar el borrado y volver al modo de reproducción normal

- Seleccione  el ícono de retorno (toque directamente en el ícono o presione el botón **PLAY**)

Notas

- Solo se puede acceder a la pantalla de eliminación desde la pantalla de imágenes en miniatura presionando el botón **MENU**, ya que la función de menú **Eliminar** del menú de reproducción no está disponible en este contexto.
- Incluso cuando la pantalla de eliminación está activa, las funciones de desplazamiento y ampliación están siempre disponibles.

ELIMINAR MÚLTIPLES TOMAS

En una pantalla de eliminación con doce tomas reducidas, se pueden marcar varias imágenes y luego eliminarlas a la vez.

Dicha pantalla se puede abrir de dos maneras.

- Gire la palanca del zoom hacia la izquierda
 - Aparece la pantalla de imágenes en miniatura.

- Presione el botón **MENU**

- En el menú de reproducción, seleccione **Eliminación múltiple**

- Aparece la vista general de eliminación.

o bien

- Presione el botón **MENU**

- Seleccione **Eliminar** en el menú de reproducción
 - Aparece la pantalla de eliminación.

En esta pantalla se puede seleccionar cualquier número de tomas.

Seleccionar tomas para eliminarlas

→ Seleccione la imagen deseada

→ Presione el botón central

o bien

→ Toque la imagen que desee

- Las tomas seleccionadas para su eliminación están marcadas con un icono rojo de eliminación ☒.

Para borrar las tomas seleccionadas

→ Seleccione ☒ el icono de eliminación (toque directamente en el icono o presione el botón central)

- Aparece la consulta: ¿Desea eliminar todos los archivos seleccionados?

→ Seleccione **Si**

Para cancelar el borrado y volver al modo de reproducción normal

→ Seleccione ↶ el icono de retorno (toque directamente en el icono o presione el botón **PLAY**)

ELIMINAR TOMAS NO CLASIFICADAS

→ Presione el botón **MENU**

→ En el menú de reproducción, seleccione **Eliminar todos sin**

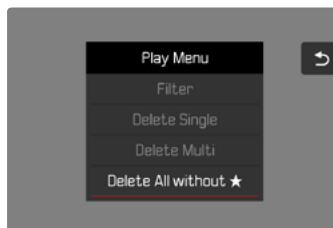

- Aparecerá la pregunta: ¿Está seguro de que quiere eliminar TODOS los archivos que no estén marcados con ?

→ Seleccione **Si**

- El LED parpadea durante el borrado. Esto puede tardar un momento. A continuación, aparece la siguiente imagen marcada. Si no hay ninguna otra imagen almacenada en la tarjeta, aparece el mensaje **No hay ninguna imagen válida que reproducir.**

REPRODUCCIÓN DE VÍDEOS

Si durante el modo de reproducción está seleccionada una grabación de vídeo, aparece **PLAY ▶** en el monitor.

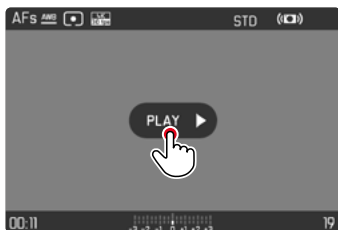

INICIAR LA REPRODUCCIÓN

- Presione el botón central o bien
- Toque en **PLAY ▶**

MOSTRAR LOS CONTROLES

Los controles se muestran cuando se detiene la reproducción.

Por control táctil

→ Toque un punto cualquiera del monitor

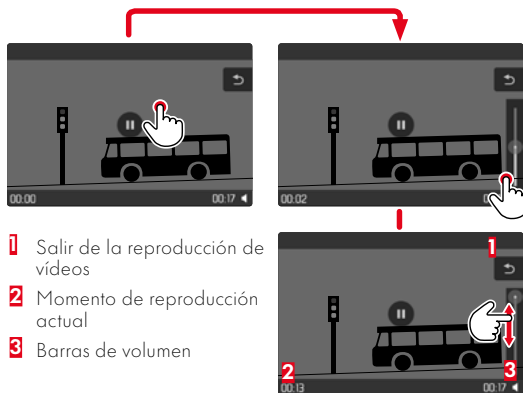

- 1 Salir de la reproducción de vídeos
- 2 Momento de reproducción actual
- 3 Barras de volumen

Por medio del control de botones

→ Presione el botón central

Nota

- Los controles se apagan después de aproximadamente 3 s. Vuelva a tocar el monitor o presione los botones para volver a mostrarlos.

INTERRUMPIR LA REPRODUCCIÓN

- Toque un punto cualquiera del monitor o bien
- Presione el botón central

CONTINUAR LA LECTURA

Por control táctil

Mientras los controles son visibles:

- Toque un punto cualquiera del monitor

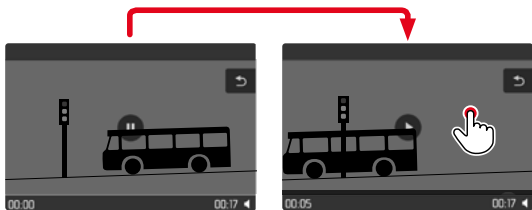

Por medio del control de botones

Mientras los controles son visibles:

- Presione el botón central

FINALIZAR LA REPRODUCCIÓN

Por control táctil

Mientras los controles son visibles:

- Toque el icono de retorno ↶

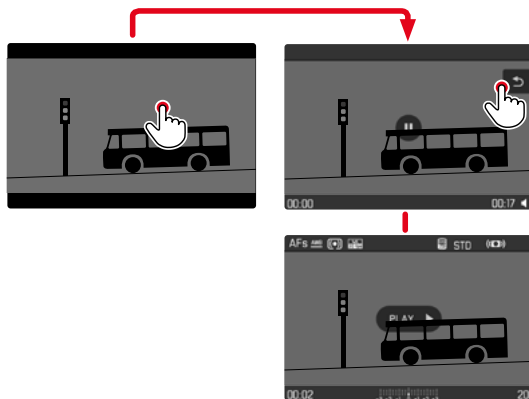

Por medio del control de botones

- Presione el botón **PLAY**

AJUSTAR EL VOLUMEN

Por control táctil

Mientras los controles son visibles:

- Toque el icono del volumen
- Toque la posición que desee sobre las barras de volumen

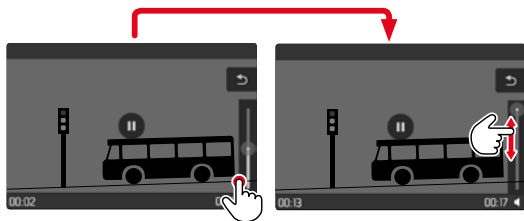

Por medio del control de botones

- Presione el botón superior/inferior del selector direccional
 - Aparece la barra de volumen.
- Presione el botón superior (más alto) o inferior (más bajo) del selector direccional

Nota

- En la posición más baja de la barra, el sonido está apagado, el icono de volumen cambia a .

OTRAS FUNCIONES

Los ajustes que se describen en este capítulo son aplicables tanto al modo de vídeo como al de fotografía. Por lo tanto, están disponibles tanto en el menú de vídeo como en el de fotografía (ver en el capítulo «Manejo de la cámara» el apartado «Control por menú»). Si realiza un cambio de estos ajustes en uno de los modos este cambio se trasladará también al otro modo.

RESETEAR LA CÁMARA A LA CONFIGURACIÓN DE FÁBRICA

Con esta función, los ajustes de menú individuales se pueden restablecer todos a la vez a la configuración de fábrica respectiva. Si bien, es posible excluir los perfiles de usuario, la configuración de Wi-Fi y Bluetooth, así como la numeración de imágenes independientemente del restablecimiento.

- En el menú principal, seleccione **Resetear cámara**
 - Aparece la consulta **¿Quiere restablecer los ajustes predeterminados?**
- Confirme (**Si**) o rechace (**No**) el ajuste básico
 - Si selecciona **No**, el restablecimiento se cancelará y la pantalla volverá al menú principal. Si confirma con **Si**, seguirán varias consultas para la configuración de restablecimiento opcional.
- Confirme (**Si**)/rechace (**No**) el restablecimiento de la configuración de Wi-Fi y Bluetooth
- Confirme (**Si**) o rechace (**No**) el restablecimiento de los perfiles de usuario
- Confirme (**Si**) o rechace (**No**) el restablecimiento de la numeración de imágenes
 - Aparece la indicación **Por favor, reinicie la cámara.**
- Apague la cámara y vuelva a encenderla

Notas

- Tras el restablecimiento, deberá volver a ajustar la fecha y la hora y el idioma. Aparecerán las consultas de configuración correspondientes.
- El restablecimiento de la numeración de imágenes se puede realizar también por separado en la opción de menú **Resetear numeración de imágenes** (v. pág. 186).

ACTUALIZACIONES DE FIRMWARE

Leica trabaja permanentemente en el desarrollo y optimización de sus cámaras. Dado que muchas funciones de la cámara están controladas por software, es posible instalar posteriormente en la cámara mejoras y ampliaciones del volumen de funciones. Con este fin, Leica ofrece actualizaciones de firmware sin una periodicidad determinada y que se proporcionan en nuestra página web para su descarga.

Si ha registrado su cámara, Leica Camera AG le informará de todas las actualizaciones. Los usuarios de Leica FOTOS también recibirán automáticamente información sobre actualizaciones de firmware para sus cámaras Leica.

La instalación de actualizaciones de firmware puede realizarse de dos formas.

- Cómodamente a través de la aplicación Leica FOTOS (v. pág. 190)
- Directamente en el menú de la cámara

Para determinar qué versión de firmware está instalada

- En el menú principal, seleccione **Información de la cámara**
 - Junto con la opción de menú **Firmware** se mostrará la versión actual del Firmware.

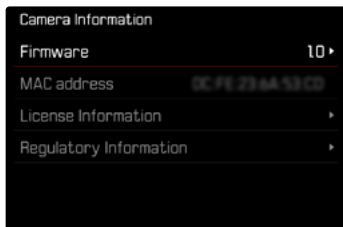

Si desea más información sobre el registro, sobre actualizaciones de firmware para su cámara y sobre posibles modificaciones y adiciones a las explicaciones contenidas en las instrucciones, consulte la «Zona para clientes» en:

<https://club.leica-camera.com>

REALIZAR ACTUALIZACIONES DE FIRMWARE

¡La interrupción de una actualización de firmware en curso puede provocar daños graves e irreparables en su equipo!

Durante la actualización del firmware debe tener en cuenta las siguientes indicaciones:

- ¡No apague la cámara!
- ¡No extraiga la tarjeta de memoria!
- ¡No extraiga la batería!

Notas

- Si la batería no está suficientemente cargada, aparecerá un mensaje de advertencia. En este caso, cargue primero la batería y repita después el proceso anteriormente descrito.
- En el submenú **Información de la cámara** encontrará otros símbolos / números de autorización específicos del país y del dispositivo.

PREPARATIVOS

- Cargue completamente la batería e insértela
- Elimine de la tarjeta de memoria todos los archivos de firmware que pueda haber
 - Se recomienda hacer una copia de seguridad de todas las imágenes de la tarjeta de memoria antes de formatearla en la cámara. (Atención: ¡Pérdida de datos! Al formatear la tarjeta de memoria se pierden todos los datos existentes en ella.)
- Descargue el último firmware
- Guárdelo en tarjeta de memoria
 - El archivo del firmware debe guardarse en el nivel más alto de la tarjeta de memoria (no en una subcarpeta).
- Coloque la tarjeta de memoria en la cámara
- Encienda la cámara

ACTUALIZAR EL FIRMWARE DE LA CÁMARA

- Realice los preparativos
- En el menú principal, seleccione **Información de la cámara**
- Seleccione **Firmware**
- Seleccione **Actualización de firmware**
 - Aparecerá una consulta con información sobre la actualización.
 - Aparecerá la pregunta ¿**Guardar perfiles en tarjeta SD?**
- Seleccione **Sí/No**
 - La actualización se inicia automáticamente.
 - Durante el proceso, parpadea el LED de estado.
 - Una vez el proceso finalice correctamente, aparecerá la notificación correspondiente para forzar el reinicio.
- Apague la cámara y vuelva a encenderla

Nota

- Tras el reinicio, deberá volver a ajustar la fecha y la hora y el idioma. Aparecerán las consultas de configuración correspondientes.
- Cuando se realice la actualización de Leica FOTOS, se aplicarán automáticamente estos ajustes.

LEICA FOTOS

La cámara se puede controlar de forma remota con un teléfono inteligente o tableta. Para ello, primero debe estar instalada la aplicación «Leica FOTOS» en el dispositivo móvil. Además, Leica FOTOS ofrece una gran variedad de otras funciones útiles:

- Geotiquetado para imágenes (v. pág. 75)
- Transmisión de archivos
- Ejecución de actualizaciones de firmware
- Autodisparador con tiempo de espera mediante control remoto, p. ej. para fotos de grupo

En Leica FOTOS puede encontrar una lista de las funciones disponibles y las instrucciones de funcionamiento. Por favor, lea también los avisos legales en la página 7.

- Escanee el siguiente código QR con el dispositivo móvil



o bien

- Instale la aplicación desde Apple App Store™/Google Play Store™

VINCULACIÓN (usuarios de iPhone)

PRIMERA CONEXIÓN CON EL DISPOSITIVO MÓVIL

La primera vez que se conecte a un dispositivo móvil, debe emparejar la cámara con el dispositivo móvil.

A TRAVÉS DEL MENÚ

Si no se ha usado el asistente para la conexión o si deben emparejarse varios dispositivos móviles, pueden realizarse los mismos ajustes en cualquier momento mediante la opción de menú **Leica FOTOS**.

EN LA CÁMARA

- En el menú principal, seleccione **Leica FOTOS**
- Seleccione **Vinculación**

EN EL DISPOSITIVO MÓVIL

- Inicie la aplicación Leica FOTOS
- Seleccione «Agregar cámara»
- Seleccione el modelo de cámara
- Seleccione «Escanee el código QR»
- Escanee el código QR
 - Se establecerá la conexión. Esto puede tardar un momento.
 - Tras haber establecido la conexión con éxito, se iluminará brevemente el LED de estado y en la cámara se mostrará la notificación correspondiente.

Notas

- El proceso de emparejamiento o vinculación puede tardar unos minutos.
- El emparejamiento se debe hacer solo una vez en cada dispositivo móvil. Tras el proceso, el dispositivo se agrega a la lista de dispositivos conocidos.

VINCULAR CON UN DISPOSITIVO CONOCIDO

EN LA CÁMARA

- En el menú principal, seleccione **Leica FOTOS**
- Seleccione **Vinculación**

EN EL DISPOSITIVO MÓVIL

- Inicie la aplicación Leica FOTOS
- Seleccione el modelo de cámara
- Confirme la consulta
 - La cámara se conecta automáticamente al dispositivo móvil.

VINCULACIÓN (usuarios de Android)

PRIMERA CONEXIÓN CON EL DISPOSITIVO MÓVIL

La conexión se establece a través de WLAN. La primera vez que se conecte a un dispositivo móvil, debe emparejar la cámara con el dispositivo móvil.

A TRAVÉS DEL MENÚ

Si no se ha usado el asistente para la conexión o si deben emparejarse varios dispositivos móviles, pueden realizarse los mismos ajustes en cualquier momento mediante la opción de menú **Leica FOTOS**.

EN LA CÁMARA

- En el menú principal, seleccione **Leica FOTOS**
- Seleccione **Vinculación**
- Espere hasta que aparezca el código QR en el monitor

EN EL DISPOSITIVO MÓVIL

- Inicie la aplicación Leica FOTOS
- Seleccione «Agregar cámara»
- Seleccione el modelo de cámara
 - Se establecerá la conexión. Esto puede tardar un momento.
 - Tras haber establecido la conexión con éxito, se iluminará brevemente el LED de estado y en la cámara se mostrará la notificación correspondiente.

Notas

- El proceso de emparejamiento o vinculación puede tardar unos minutos.
- El emparejamiento se debe hacer solo una vez en cada dispositivo móvil. Tras el proceso, el dispositivo se agrega a la lista de dispositivos conocidos.

VINCULAR CON UN DISPOSITIVO CONOCIDO

EN LA CÁMARA

- En el menú principal, seleccione **Leica FOTOS**
- Seleccione **Vinculación**

EN EL DISPOSITIVO MÓVIL

- Inicie la aplicación Leica FOTOS
- Seleccione el modelo de cámara
- Confirme la consulta
 - La cámara se conecta automáticamente al dispositivo móvil.

REALIZAR ACTUALIZACIONES DE FIRMWARE

¡La interrupción de una actualización de firmware en curso puede provocar daños graves e irreparables en su equipo!

Durante la actualización del firmware debe tener en cuenta las siguientes indicaciones:

- ¡No apague la cámara!
- ¡No extraiga la tarjeta de memoria!
- ¡No extraiga la batería!
- ¡No quite el objetivo!

Leica FOTOS le informará cuando haya actualizaciones de firmware disponibles para su cámara Leica.

- Siga las instrucciones en la aplicación Leica FOTOS

Notas

- Si la batería no está suficientemente cargada, aparecerá un mensaje de advertencia. En este caso, cargue primero la batería y repita después el proceso anteriormente descrito.
- Como alternativa, las actualizaciones de firmware pueden instalarse también mediante el menú de la cámara (v. pág. 187).

CUIDADOS/ALMACENAMIENTO

Si no va a utilizar la cámara durante un largo período de tiempo, se recomienda:

- Apague la cámara
- Extraiga la tarjeta de memoria
- Retire la batería (después de aprox. 2 meses, la hora y fecha introducidas se pierden)

CARCASA DE LA CÁMARA

- Dado que toda suciedad se convierte de inmediato en caldo de cultivo para microorganismos, debe mantener su equipo esmeradamente limpio.
- Limpie la cámara solo con un paño suave y seco. La suciedad rebelde se debe humedecer primero con un detergente altamente diluido y a continuación se debe eliminar con un trapo seco.
- Si entran en contacto con la cámara gotas de agua salada, humedezca un paño suave con agua potable, escúrralo bien y limpie con él la cámara. A continuación séquela bien con un paño seco.
- Para eliminar manchas y huellas dactilares, limpie la cámara con un paño limpio libre de pelusas. Un tipo de suciedad más gruesa acumulada en los rincones de la carcasa de la cámara de difícil acceso se puede eliminar con un pequeño pincel. Al hacerlo, nunca tocar las láminas del obturador.
- Guarde la cámara preferiblemente en un estuche cerrado y acolchado, para que no tenga abrasión con nada y esté protegida del polvo.
- Guarde la cámara en un lugar seco, suficientemente ventilado y protegido de altas temperaturas y de la humedad. Si se utiliza la cámara en un entorno húmedo, antes de guardarla debe estar totalmente libre de humedad.
- Para evitar la formación de hongos, no guarde la cámara un tiempo prolongado en un estuche de piel.

- Los estuches fotográficos que se hayan mojado durante el uso deben vaciarse para evitar que su equipamiento resulte dañado por la humedad y los posibles residuos de productos de curtido del cuero.
- Todos los cojinetes de movimiento mecánico y las superficies de rodadura de su cámara están lubricados. Si la cámara no se usa durante un tiempo prolongado, debe dispararse varias veces cada tres meses para evitar que la grasa se seque. También es conveniente mover y usar de vez en cuando todos los otros controles.
- Como protección contra hongos, en caso de uso en zonas tropicales de clima húmedo y cálido, es conveniente exponer el equipo fotográfico lo más posible al sol y al aire. Solo se recomienda guardarlo en recipientes o estuches herméticos si se utiliza adicionalmente un desecador como p. ej. gel de sílice.

OBJETIVO

- Para eliminar el polvo de las lentes exteriores del objetivo, normalmente basta la utilización de un pincel fino de cerdas suaves. Pero si estuvieran más sucias, pueden limpiarse pasándoles con cuidado un paño suave, muy limpio y que esté exento con toda seguridad de cuerpos extraños, en movimientos circulares del interior hacia afuera. Para este propósito, se recomiendan los paños de microfibra que están disponibles en tiendas de fotografía y ópticas y se almacenan en una funda protectora. Se pueden lavar a temperaturas de hasta 40°C, no obstante no debe usarse suavizante ni deben plancharse. No utilizar paños para limpiar gafas impregnados de sustancias químicas, ya que podrían dañar el cristal del objetivo.
- Mediante filtros UVA incoloros se puede conseguir una protección óptima de las lentes delanteras en condiciones desfavorables (por ejemplo, arena, salpicaduras de agua salada). Sin embargo, debe tenerse en cuenta que en determinadas situaciones

a contraluz y en caso de grandes contrastes, pueden provocar, como cualquier filtro, reflejos no deseados.

- Las tapas del objetivo protegen también el objetivo de la lluvia y del contacto no intencionado con los dedos.
- Todos los cojinetes de movimiento mecánico y las superficies de rodadura de su objetivo están lubricados. Si el objetivo no se usa durante un tiempo prolongado, el anillo de enfoque y el anillo de diafragma se deben mover de vez en cuando para evitar que se sequen los puntos de lubricación.

cas. Saque la tarjeta de memoria si no va a utilizar la cámara durante un largo intervalo de tiempo.

- Se recomienda formatear la tarjeta de memoria ocasionalmente, ya que durante el borrado se producen fragmentaciones que pueden bloquear cierta capacidad de memoria.

VISOR/MONITOR

- Si se forma humedad de condensación sobre o dentro de la cámara, debe desconectarla y dejarla a temperatura ambiente durante aprox. 1 hora. La humedad de condensación desaparecerá por sí sola cuando se haya equilibrado la temperatura ambiente y la temperatura de la cámara.

BATERÍA

- Las baterías de iones de litio deben almacenarse solo en estado parcialmente cargado, es decir, ni descargadas por completo ni cargadas completamente. El estado de carga se muestra con el correspondiente indicador en el monitor. Si se va a almacenar durante mucho tiempo, la batería debería cargarse dos veces al año durante aprox. 15 minutos para evitar la descarga total.

TARJETAS DE MEMORIA

- Por motivos de seguridad, las tarjetas de memoria deben guardarse en la caja antiestática correspondiente.
- No almacene las tarjetas de memoria donde estén expuestas a altas temperaturas, a la radiación solar directa, a campos magnéticos o a descargas estáti-

PREGUNTAS MÁS FRECUENTES

Problema	Causa posible o a examinar	Sugerencia para la resolución del problema
Problemas con la batería		
La batería se vacía muy rápidamente	La batería está demasiado fría	Calentar la batería (por ejemplo, en el bolsillo del pantalón) e insertarla justo antes de realizar la toma
	Batería demasiado caliente	Dejar enfriar la batería
	Ajuste muy alto del brillo del monitor o del visor electrónico	Reducir el brillo
	Modo de ahorro de energía no activo	Activar Apagado automático
	Modo AF permanentemente activo	Elegir otro modo
	Conexión WLAN permanente	Desactivar WLAN si no se usa
	Uso permanente del monitor (por ejemplo, el modo Live View)	Desactivar la función
	La batería se cargó muchas veces	La batería ha alcanzado el final de su vida Sustituir la batería
	Tracking AF con el AFc activado	Usar AFs o MF
Vista previa de las fotografías tomadas (Reprod. automática) activa	Desactivar la función	
El proceso de carga dura mucho tiempo	Batería demasiado fría o demasiado caliente	Cargar la batería a temperatura ambiente
Indicador de carga iluminado, aunque la batería no se está cargando	Suciedad en los contactos de la batería	Limpiar los contactos solo con un paño suave y seco
	La batería se cargó muchas veces	La batería ha alcanzado el final de su vida Sustituir la batería
Problemas con la cámara		
La cámara se apaga repentinamente	Batería vacía	Cargar o sustituir la batería
La cámara no se enciende	Batería vacía	Cargar o sustituir la batería
	La batería está demasiado fría	Calentar la batería (por ejemplo, en el bolsillo del pantalón)
Inmediatamente después de encenderla, la cámara se apaga de nuevo	Batería vacía	Cargar o sustituir la batería
La cámara se calienta	Aumento de calor al realizar grabaciones de video de alta resolución (4K) o con la función de disparo continuo con DNG	Esto no implica ninguna anomalía, dejar enfriar la cámara en caso de sobrecalentamiento

La cámara no reconoce la tarjeta de memoria	Tarjeta de memoria no compatible o defectuosa	Cambiar la tarjeta de memoria
	Tarjeta de memoria formateada incorrectamente	Formatear la tarjeta de memoria en la cámara (Atención: ¡Posible pérdida de datos!)
Menús e indicaciones		
El visor electrónico está oscuro	Brillo del visor electrónico demasiado bajo	Ajustar el brillo del visor electrónico
La indicación no aparece en español	-	En el menú Language , seleccione Español
El visor electrónico está oscuro	Conmutación entre EVF y LCD configurado de forma errónea	Seleccione el ajuste adecuado
Imagen del visor desenfocada		Comprobar el ajuste de dioptrías; si es necesario, adaptar el ajuste de dioptrías
Monitor demasiado oscuro o demasiado brillante/ilegible	Brillo configurado incorrectamente	Ajustar el brillo del monitor
	Ángulo de visión insuficiente	Mirar el monitor verticalmente si es posible
	Sensor de luminosidad tapado	Asegúrese de que el sensor de luminosidad no está tapado
Live View se detiene de repente o no se inicia	Excesivo calentamiento de la cámara por alta temperatura ambiente, duración excesiva del modo Live View, de filmación de películas o del disparo continuo	Dejar enfriar la batería
El brillo en el modo Live View no se refleja en las imágenes	Los ajustes de brillo del monitor no tienen efecto alguno en las imágenes	Si es necesario, ajustar la configuración de brillo
	La previsualización de la exposición no está activa	Activar la función
Tras tomar una fotografía, no se reduce el número de fotografías restantes	La imagen ocupa poco espacio de almacenamiento	Esto no implica ninguna anomalía, el número de imágenes restantes es aproximado
Imagen		
En el monitor / visor aparece ruido al presionar el disparador hasta el primer punto de resistencia	La ganancia se incrementa como ayuda para la composición fotográfica cuando el sujeto está poco iluminado y la apertura es reducida	Esto no implica ninguna anomalía, las imágenes no se ven afectadas por ello
El monitor / visor se apaga después de un tiempo muy corto	Configuración de ahorro de energía activa	Cambiar la configuración si es necesario
La pantalla se apaga tras disparar / el monitor oscurece tras la toma	El flash se carga después de la toma, por lo que el monitor se apaga mientras tanto	Esperar hasta que el flash esté cargado

El flash no se dispara	El flash no se puede utilizar con la configuración actual	Tenga en cuenta la lista de ajustes compatibles con la función de flash
	Batería vacía	Cargar o sustituir la batería
	Presionar el disparador mientras el flash todavía se está cargando	Esperar hasta que el flash esté completamente cargado
	Función de obturador electrónico seleccionada	Ajustar la configuración
	Bracketing de exposición automático o modo de disparo continuo activo	Ajustar la configuración
El destello no ilumina todo el motivo	Motivo fuera del alcance del flash	Acercar el motivo al alcance del flash
	El flash está oculto	Comprobar que el destello del flash no quede oculto por los dedos u objetos
La cámara no dispara / El disparador está deshabilitado / No se puede fotografiar	Tarjeta de memoria llena	Sustituir tarjeta de memoria
	Tarjeta de memoria no formateada	Reformatear la tarjeta de memoria (¡Atención: posible pérdida de datos!)
	Tarjeta de memoria protegida contra escritura	Desbloquear la protección contra escritura en la tarjeta de memoria (pequeña palanca en el lado de la tarjeta de memoria)
	Suciedad en los contactos de la tarjeta de memoria	Limpiar los contactos con un paño suave de algodón o lino
	Tarjeta de memoria dañada	Sustituir tarjeta de memoria
	Sobrecalentamiento del sensor	Dejar enfriar la cámara
	La cámara se ha apagado automáticamente (Apagado automático)	Encender de nuevo la cámara Si es necesario, desactive el apagado automático
	Los datos de imagen se transfieren a la tarjeta de memoria y el búfer está lleno	Esperar
	La función de reducción de ruido se activa (por ejemplo, después de tomas nocturnas con un tiempo de exposición prolongado)	Esperar o desactivar reducción de ruido
	Batería vacía	Cargar o sustituir la batería
	Cámara procesando una toma	Esperar
La numeración de fotos se ha agotado	Consulte el apartado «Gestión de datos»	
La imagen no se enfoca automáticamente	AF no está activado	Activar AF

No hay detección de rostros/ no se detectan las caras	Cara cubierta (gafas de sol, gorro, pelo largo, etc.)	Retirar los objetos que estorban
	La cara ocupa muy poco espacio en la imagen	Cambiar composición fotográfica
	Cara inclinada u horizontal	Mantener la cara recta
	La cámara se sostiene torcida	Sostener la cámara recta
	La cara está mal iluminada	Emplear el flash, mejorar la iluminación
La cámara elige el objeto / motivo equivocado	El objeto seleccionado erróneamente se halla más cerca del centro de la imagen que el objeto principal	Cambiar la sección de la imagen o tomar una foto usando el bloqueo de enfoque
	El objeto erróneamente seleccionado es una cara	Desactivar la detección de rostros
No es posible realizar una toma continua	Cámara recalentada, por tanto, función temporalmente desactivada para su protección	Dejar enfriar la cámara
La imagen en el monitor aparece con ruido	Función de intensificación de la luz del monitor en un entorno oscuro	Esto no implica ninguna anomalía, las imágenes no se ven afectadas por ello
El almacenamiento de las tomas lleva mucho tiempo	Habilitada la reducción de ruido para exposición prolongada	Desactivar la función
	Tarjeta de memoria lenta insertada	Utilice una tarjeta de memoria adecuada
Balance de blancos manual no es posible	Motivo demasiado oscuro o demasiado brillante	
La cámara no enfoca	Parte del motivo deseado demasiado cerca de la cámara	Seleccionar el modo macro
	Parte del motivo deseado muy lejos	Salir del modo macro
	Motivo no apto para AF	Utilizar bloqueo del enfoque / memorización del bloqueo del enfoque o seleccionar el enfoque manual
Campo de medición AF resaltado en rojo cuando AF está activo, imágenes borrosas	Enfoque sin éxito	Intentar enfocar de nuevo
Ningún campo de medición AF seleccionable	El anillo de enfoque no está en la posición AF	Coloque el anillo de enfoque en la posición AF
	Está seleccionado el control automático de enfoque o la detección de rostros en el modo AF	Elegir otro controlador
	Uno de los modos escena está activado	Seleccione el ajuste P-A-S-M en Modos Escena
	Reproducción de imagen activa	Desactivar reproducción de imagen
	Cámara en espera	Presione el disparador hasta el primer punto de resistencia

La luz auxiliar AF no se enciende	La cámara está en el modo de grabación de vídeo	Cambiar el modo
	Función no activa	Activar AF
Grabaciones de vídeos		
No es posible realizar una grabación de vídeo	Cámara recalentada, por tanto, función temporalmente desactivada para su protección	Dejar enfriar la cámara
La grabación de vídeo se detiene sola	Alcanzada la duración máxima de una toma individual	
	La velocidad de escritura de la tarjeta de memoria es demasiado baja para la resolución / compresión de vídeo seleccionada	Insertar otra tarjeta de memoria o cambiar el método de almacenamiento
En el modo de vídeo no puede seleccionar L-Log	Se ha seleccionado el formato de 10 bits como formato de vídeo	Cambiar el formato de vídeo a formato de 10 bits o a formato MOV
Reproducción y gestión de imágenes		
Las imágenes seleccionadas no pueden ser eliminadas	Algunas de las imágenes seleccionadas son de solo lectura	Eliminar la protección contra escritura (con el dispositivo con el que se protegió originalmente)
La numeración de archivos no comienza por 1	Ya existen fotos en la tarjeta de memoria	Consulte el apartado «Gestión de datos»
Faltan los ajustes de fecha y hora o son incorrectos	La cámara no se ha utilizado durante mucho tiempo (especialmente sin la batería)	Insertar una batería cargada y repetir la configuración
La fecha y hora en las fotos no son correctas	Hora configurada incorrectamente	Ajustar correctamente la hora Atención: cuando la cámara no se utiliza durante mucho tiempo o se guarda con una batería vacía, los ajustes de hora se pierden
No se desea ver la fecha y hora en las fotos	Configuración ignorada	No se puede eliminar a posteriori Si es necesario, desactivar la función
Faltan imágenes o están dañadas	La tarjeta de memoria se retiró mientras la indicación de disponibilidad estaba parpadeando	No retirar la tarjeta de memoria mientras la indicación de disponibilidad parpadea. Cargue la batería.
	El formato de la tarjeta está defectuoso o dañado	Reformatear la tarjeta de memoria (Atención: ¡Posible pérdida de datos!)
La última imagen no se visualiza en el monitor	Vista previa no activa	Activar el Reprod. automática
Parte de mis escenas de vídeo no aparecen completas en imagen	Diferencia de la relación de aspecto entre la cámara y el medio de reproducción	Ajustar la relación de aspecto adecuada en la cámara

Calidad de la imagen		
Ruido de imagen	Tiempos de exposición largos (>1 s)	Activar la función de reducción de ruido para tomas con exposición prolongada
	Sensibilidad ISO ajustada demasiado alta	Reducir la sensibilidad ISO
Colores no naturales	Balance de blancos no configurado o incorrecto	Ajustar el balance de blancos a la fuente de luz o ajustar manualmente
Manchas blancas redondas, similares a las pompas de jabón	Fotografía con flash en entornos muy oscuros: reflejos de partículas de polvo	Apagar el flash
Imágenes borrosas	Objetivo sucio	Limpia el objetivo
	El objetivo se bloquea	Mantener los objetos alejados del objetivo
	La cámara se movió durante la toma	Utilizar flash
		Fijar la cámara en un trípode Utilizar velocidades de obturación más rápidas
Función macro	Seleccionar el modo correspondiente	
Imágenes sobreexpuestas	Flash activo incluso en entornos luminosos	Cambiar modo de flash
	Fuente de luz fuerte en la imagen	Evitar fuente de luz fuerte en la imagen
	La luz (media) de fondo entra dentro del objetivo (incluso la de fuentes de luz fuera del rango de la toma)	Utilice el parasol o cambie el motivo
Se ha seleccionado un tiempo de exposición demasiado largo	Seleccione un tiempo de exposición corto	
Falta nitidez / estabilizador de imagen no funciona	Toma sin flash en entorno oscuro	Usar trípode
Imagen granulosa o con ruidoso	Sensibilidad ISO ajustada demasiado alta	Reducir la sensibilidad ISO
Rayas horizontales	Toma con obturador electrónico bajo fuentes de luz, tales como una lámpara fluorescente o una lámpara LED	Intentar velocidades de obturación más rápidas
Colores y brillos distorsionados	Toma con fuentes de iluminación artificial o brillo extremo	Hacer balance de blancos o seleccionar ajustes de iluminación apropiados
No se muestran imágenes	No hay una tarjeta de memoria	Inserte la tarjeta de memoria
	Las imágenes se han realizado con otra cámara	Transferir las imágenes para visualizarlas en otro dispositivo
No aparece ninguna imagen	Se ha cambiado el nombre de archivo de la imagen con una computadora	Utilice un software adecuado para transferir imágenes desde el ordenador a la cámara

Calidad de vídeo		
Grabaciones de vídeo con parpadeo/bandas	Interferencia de la fuente de luz causada por una iluminación artificial	Para Formato / Resolución de vídeo , seleccione una velocidad de secuencia de imágenes diferente (que coincida con la frecuencia de red de corriente alterna local)
Ruido de cámara en grabaciones de vídeo	Diales de ajuste accionados	Si es posible, no utilizar diales de ajuste durante la grabación de vídeo
Falta sonido durante la reproducción de vídeo	Volumen de reproducción demasiado bajo	Subir el volumen de reproducción
	Micrófono obstruido al grabar	Al grabar, mantener el micrófono despejado
	Altavoces obstruidos	Mantener los altavoces despejados durante la reproducción
	Micrófono desactivado al grabar	Encender el micrófono
Parpadeo o rayas horizontales en los vídeos	Los sensores CMOS muestran este fenómeno en fuentes de luz, tales como lámparas LED o tubos fluorescentes	Esto puede mejorarse seleccionando manualmente una velocidad de obturación fija (p. ej., 1/100 s)
Smartphone/WLAN		
La conexión WLAN se interrumpe	La cámara se desactiva al sobrecalentarse (función de protección)	Dejar enfriar la cámara
No se puede emparejar con un dispositivo móvil	El dispositivo móvil ya ha sido emparejado con la cámara	En el dispositivo móvil, borre el registro de la cámara almacenado en la configuración de Bluetooth y repetir el emparejamiento
La conexión con el dispositivo móvil o la transferencia de imágenes no funcionan	Dispositivo móvil demasiado lejos	Reducir la distancia
	Perturbación debido a otros dispositivos próximos (teléfonos móviles o microondas)	Aumentar la distancia a las fuentes de interferencia
	Interferencia producida por otros dispositivos móviles en las proximidades	Volver a establecer la conexión o eliminar los demás dispositivos móviles
	El dispositivo móvil ya está conectado a otro dispositivo	Comprobar la conexión
La cámara no aparece en la pantalla de configuración WLAN del dispositivo móvil	El dispositivo móvil no reconoce la cámara	Apagar y encender la función WLAN en el dispositivo móvil

ESTRUCTURA DEL MENÚ

BOTONES DE FUNCIÓN

Los siguientes controles están disponibles para el acceso rápido (v. pág. 54).

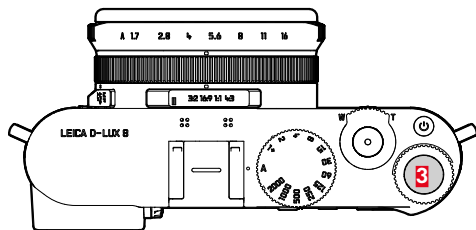

3 Botón de rueda selectora

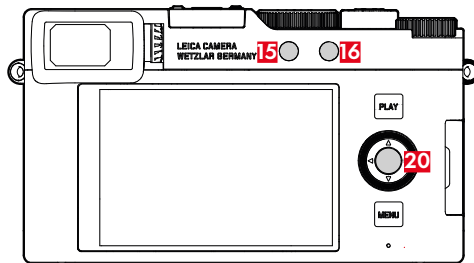

15 Botón de función 1

16 Botón de función 2

20 Botón central

EXPLICACIÓN DE SÍMBOLOS

- ◆ = Accesible mediante la pantalla de estado ★ = Disponible para el menú favoritos ● = Disponible para los botones de función ● = Configuración de fábrica de los botones de función

ACCESO RÁPIDO

Función	FOTO			VÍDEO		
	Pantalla de estado	Botones de función		Pantalla de estado	Botones de función	
Fotografía - Video*	◆	●	● (16)	◆	●	● (16)
Cambiar de perfil de información		●	● (20)			
Memorización de valores de medición						
AF-L + AE-L		●				
AE-L		●				
AF-L		●				
Modo de disparo	◆	●				
Disparo a intervalos		●				
Bracketing de exposición		●				
Autodisparador						
Enfoque		●			●	
Modo de enfoque	◆	●		◆	●	
Modo AF	◆	●		◆	●	
Ayuda al enfoque		●			●	
Ampliación autom.		●			●	
Focus Peaking		●			●	
Luz auxiliar AF		●			●	
AF táctil		●			●	
AF táctil utilizando EVF		●			●	
Medición de exposición	◆	●		◆	●	
Compensación de exposición	◆	●		◆	●	

* Algunas funciones solo están disponibles a través de un acceso rápido. Estas funciones se detallan al principio de la tabla.

ISO	◆	●	● (3)	◆	●	● (3)
Ajustes ISO autom.		●			●	
Balance de Blancos	◆	●		◆	●	
Carta de grises		●			●	
Temperatura de color		●			●	
Formato de archivo de foto	◆	●				
Ajustes JPG						
Resolución JPG	◆	●				
Reducción de ruido (JPG)	◆	●				
Estilos de imagen		●			●	
Zonas claras / Zonas oscuras		●			●	
iDR		●			●	
Modos Escena	◆	●		◆	●	
OIS						
Tipo de obturador		●				
Ajustes de flash		●				
Modo de flash						
Previsu. Exposición		●				
Reprod. automática						
Reducción de ruido (exp. prolong.)		●				
Rueda Selectora						
Perfil de usuario	◆	●		◆	●	
Administrar perfiles						
Asistentes de toma						
Ajustes de pantalla						
EVF <> LCD		●			●	

Brillo LCD						
Ajuste color LCD						
Ajuste color EVF						
Leica FOTOS	◆	●		◆	●	
Formatear la memoria				◆	●	
Ajustes de la cámara						
Editar nombre del archivo						
Reseteo de numeración de imágenes						
Ahorro de energía				◆	●	
Señal acústica					●	
Volumen						
Fecha & Hora					●	
Información cámara				◆	●	
Firmware						
Actualización de firmware		●	● (15)		●	● (15)
Informaciones de licencia		●				
Información reguladora		●			●	
Language						
Reseteo de cámara		●				

ACCESO RÁPIDO EN EL MODO DE REPRODUCCIÓN

Función	Reproducción (foto/vídeo)	
	Menú de reproducción	Botones de función
Cambiar de perfil de información		● (20)
Clasificar		● (3)
EVF-LCD		● (15)
Eliminar una	●	● (16)
Filtrar	●	●
Eliminar varios	●	●
Eliminar todos sin ★	●	●

DATOS TÉCNICOS

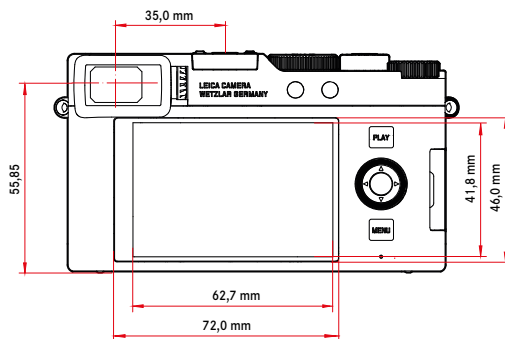
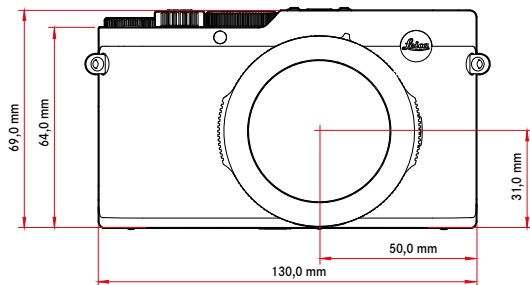
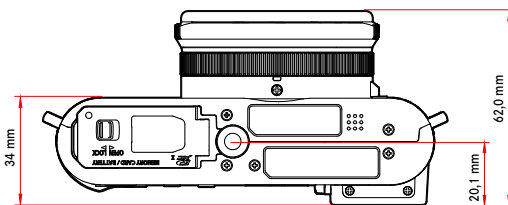
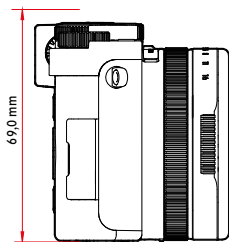

CÁMARA

Denominación

Leica D-Lux 8

Tipo de cámara

Cámara compacta digital

Nº de tipo

3952A

N.º de pedido

19191

Memoria intermedia

DNG™: 14 o más*, JPG: 100 o más*

	DNG	DNG + JPG	JPG
11 fps	12	12	100
7 fps	13	13	100
2 fps	23	14	100

*Tomando como base los estándares CIPA y una tarjeta de memoria con gran velocidad de lectura y escritura. La capacidad depende de la frecuencia de imagen i del formato de imagen. Estos datos son aproximados (número de posibles imágenes que se pueden guardar en la memoria intermedia)

Medios de almacenamiento

Tarjetas de memoria UHS-I/UHS Speed Class 3, SD- (≤2GB)/SDHC (≤32GB)/SDXC (≤128GB)

Material

Carcasa completamente metálica: magnesio fundido bajo presión, cubierta de cuero artificial

Condiciones de uso

De 0 a +40 °C

Interfaces

Zapata para accesorios ISO con contactos adicionales de control para dispositivos de flash Leica, puertos HDMI tipo D, USB 3.1 Gen 1 tipo C

Rosca para trípode

A 1/4 DIN 4503 (1/4") de acero inoxidable en la base

Peso

Aprox. 397 g/357 g (con/sin batería)

SENSOR

Tamaño del sensor

Sensor CMOS 4/3", 21,77 MP/17 MP (total/efectivo)

Filtro

Filtro de color RGB, filtro UV/IR

Formatos de archivos

Foto: DNG™ (datos sin procesar), DNG + JPG, JPG (DCF 2.0, Exif 2.31)

Vídeo: MP4, H.264, AAC Stereo

Resolución de foto

	Relación de aspecto	Resolución
DNG™	16:9	5152 x 2904 (15 MP)
	3:2	4928 x 3288 (16,2 MP)
	4:3	4736 x 3552 (16,8 MP)
	1:1	3552 x 3552 (12,6 MP)
L-JPG	16:9	5152 x 2904 (15 MP)
	3:2	4928 x 3288 (16,2 MP)
	4:3	4736 x 3552 (16,8 MP)
	1:1	3552 x 3552 (12,6 MP)

	Relación de aspecto	Resolución
M-JPG	16:9	3840 x 2160 (8,3 MP)
	3:2	3504 x 2336 (8,2 MP)
	4:3	3360 x 2520 (8,5 MP)
	1:1	2528 x 2528 (6,4 MP)
S-JPG	16:9	1920 x 1080 (2,1 MP)
	3:2	2496 x 1664 (4,2 MP)
	4:3	2368 x 1776 (4,2 MP)
	1:1	1776 x 1776 (3,2 MP)

Tamaño de archivo

DNG™: aprox. 31 MB, depende de la resolución y el contenido de la imagen

JPG: depende de la resolución y el contenido de la imagen

Vídeo: duración máx.: 29 min

Profundidad de color

DNG™: 12 bit

JPG: 8 bit

Espacio de color

Foto: sRGB

Resolución de vídeo

	Resolución
4K	3840 x 2160
Full HD	1920 x 1080
HD	1280 x 720

Vídeo-velocidad de secuencia de imagen/Tasa de bits

4K 30 p	29,97 fps	4K 4:2:0 / 8 bit	h.264	L-GOP	100 Mbps
4K 24 p	23,98 fps	4K 4:2:0 / 8 bit	h.264	L-GOP	100 Mbps
FHD 60 p	59,94 fps	FHD 4:2:0 / 8 bit	h.264	L-GOP	28 Mbps
FHD 30 p	29,97 fps	FHD 4:2:0 / 8 bit	h.264	L-GOP	20 Mbps
HD 30 p	29,97 fps	HD 4:2:0 / 8 bit	h.264	L-GOP	10 Mbps

OBJETIVO

Denominación

Leica DC Vario-Summilux 1:1,7-2,8/10,9-34 ASPH., 35 mm equivalente: 24-75 mm, Rango de apertura: 1,7-16 / 2,8-16 (en 10,9 / 34 mm)

Rosca para filtros de objetivos

E43

Estabilización de la imagen

Sistema de compensación óptica para tomas de fotos y vídeo

Rango de apertura

Dependiendo del nivel de zoom (gran angular) F1,7 hasta F16; (Tele) F2,8 hasta F16 en incrementos de 1/3 EV

VISOR/MONITOR

Visor (EVF)

OLED, resolución: 2.360.000 puntos (dots), 60 fps; aumento: 0,74x en una relación de aspecto 4:3, posición de la pupila de salida: 20 mm; ajustable de -4 hasta +4 dpt, con sensor de ocular para conmutación automática entre visor y monitor; retardo de tiempo 0,005 s

Monitor

LCD TFT de 3" aprox. 1.843.200 píxeles (puntos), 384 ppi, relación de aspecto 3:2, control táctil

OBTURADOR

Tipo de obturador

Obturador central mecánico u obturador electrónico opcional

Velocidad de obturación

Obturador mecánico: 60 s a 1/4000 s

Función de obturador electrónico: de 1 s hasta 1/16000 s

Disparador

Dos niveles

(1er nivel: Activación de la electrónica de la cámara, incluida el autofocus y la medición de la exposición, 2º nivel: Disparo)

Autodisparador

Tiempo preliminar: 2 s o bien 12 s

Modo de disparo

Uno, Disparo a intervalos, Bracketing de exposición

Disparo continuo:

- Disparo continuo - 2 fps, 12 bit, AF
- Disparo continuo - 7 fps, 10 bit
- Disparo continuo - 11 fps, 10 bit

ENFOQUE

Rango de trabajo

50 cm hasta ∞

Con ajuste macro: a partir de 3 cm (gran angular), a partir de 30 (Tele)

Modo de enfoque

Automático, automático (macro), o manual

Sistema autofocus

Detección de contraste

Modos de autofocus

AF inteligente (elige automáticamente entre AFs y AFc), AFs, AFc

Métodos de medición de autofocus

Puntual (desplazable), Campo (desplazable y escalable), Matricial, Zonal (desplazable), Ojo / Cara, Seguimiento

Campos de medición de autofocus

49

EXPOSICIÓN

Medición de la exposición

TTL (medición de la exposición mediante el objetivo), con apertura de trabajo

Principio de medición

La medición de la exposición se realiza mediante el sensor de imagen en todos los métodos de medición de la exposición

Métodos de medición de la exposición

Puntual, Ponderada al centro, Matricial

Modos de exposición

Modo automático programado (P)

Prioridad de apertura (A): ajuste manual de apertura

Prioridad de obturador (S): ajuste manual de la velocidad de obturación

Manual (M): ajuste manual de la velocidad de obturación y diafragma

Diversas variantes totalmente automáticas (Modos Escena):

Auto, Retrato, Paisaje, Toma nocturna, Efecto miniatura, One Point Color, HDR

Compensación de la exposición

±3 EV en 1/3 pasos EV

Bracketing de exposición

3, 5 o 7 imágenes, graduaciones entre tomas hasta 1 EV, en 1/3 pasos EV

además, opcionalmente compensación de la exposición: hasta ±3 EV

Rango de sensibilidad ISO

	Foto	Vídeo
Auto ISO	ISO 200–25 000	ISO 200–6 400
Manual	ISO 100–25 000	ISO 100–6 400

Balance de blancos

Automático (Auto), ajustes previos (Soleado, Nublado, Sombra, Tungsteno, Flash), una ubicación de memoria para la medición manual (Carta de grises), ajuste manual de temperatura de color (Temperatura de color, de 2500 K hasta 10000 K)

FLASH

Dispositivo de flash

Alcance del suministro: Leica CF D

Ángulo de flash

Ajustado a la menor distancia focal del objetivo de 10,9 mm

Números guía

10/7 (en ISO 200/100)

Alcance del flash

Aprox. 0,6–14,1 m / 0,3–8,5 m (con la mayor/menor distancia focal)

Conexión del dispositivo de flash

Zapata para accesorios

Velocidad de sincronización del flash

↔ : 1/4000 s, se pueden usar velocidades de obturación más largas

Compensación de la exposición con flash

±3 EV en 1/3 pasos EV

EQUIPAMIENTO

Micrófono

Stereo

Altavoz

Mono

WLAN

Función WLAN para conectar con la aplicación «Leica FOTOS». Dicha aplicación está disponible en App Store™ para Apple o Play Store™ para Google. IEEE802.11b/g/n canal 1-11 (2412-2462 MHz), potencia máxima (e.i.r.p.): 5,9 dBm, método de codificación: compatible con WLAN, WPA™/WPA2™

Bluetooth

Bluetooth 5.0 LE: canal 0-39 (2402-2480 MHz), potencia máxima (e.i.r.p.): 1,2 dBm

GPS

Activable mediante la Leica FOTOS App, debido a la legislación de algunos países, no disponible en todas las regiones. Los datos se escriben en el encabezamiento Exif de los archivos de tomas.

Idiomas del menú

Inglés, alemán, francés, italiano, español, portugués, ruso, japonés, chino tradicional, chino simplificado, coreano

SUMINISTRO DE CORRIENTE

Batería (Leica BP-DC15)

Batería de iones de litio, tensión nominal 7,2V (DC), capacidad: 1025 mAh (mín.), fabricante: Panasonic Energy (Wuxi) Co. Ltd., fabricada en China

Carga por USB

Con la cámara apagada: 5V/1500 mA (2,5W o más)

Valor nominal de la tensión de entrada / corriente de entrada

7,2V = 0,9A (batería), 5V = 1,0A (USB)

LEICA CUSTOMER CARE

Para el mantenimiento de su equipo Leica, así como el asesoramiento sobre todos los productos Leica y sus pedidos está a su disposición el Customer Care (Atención al Cliente) de Leica Camera AG. En caso de reparaciones o daños, también puede comunicarse con el Customer Care (Atención al Cliente) o directamente con el departamento de reparación de su representante local de Leica.

LEICA ALEMANIA

Leica Camera AG

Leica Customer Care
Am Leitz-Park 5
35578 Wetzlar
Alemania

Teléfono: +49 6441 2080-189

Telefax: +49 6441 2080-339

Correo electrónico: customer.care@leica-camera.com

<https://leica-camera.com>

SU OFICINA NACIONAL

Puede encontrar la información de contacto del servicio de Customer Care de su zona en nuestra página web:

<https://leica-camera.com/es-ES/contacto-telefono-669-666-854>

LEICA AKADEMIE

Puede encontrar nuestro completo programa de seminarios con numerosos e interesantes talleres sobre el tema de la fotografía en:

<https://leica-camera.com/es-ES/leica-akademie>

