

# GEOVID PRO SE



KURZANLEITUNG | QUICK START GUIDE

MODE D'EMPLOI SUCCINCT

BEKNOPTE HANDLEIDING

GUIDA RAPIDA | INSTRUCCIONES ABREVIADAS

KORT VEJLEDNING | KORT BRUKSANVISNING

KORT VEILEDNING | КРАТКАЯ ИНСТРУКЦИЯ

DOWNLOAD  
INSTRUCTIONS



[leica-camera.com/Service-Support](https://leica-camera.com/Service-Support)



2023-02-3-2.0-DE/EN/FR/IT/ES/NL/DA/SV/NO/RU

## VORWORT

Sehr geehrte Kundin, sehr geehrter Kunde, wir wünschen Ihnen viel Freude und Erfolg mit Ihrem neuen Leica Produkt. Bitte lesen Sie vor der Inbetriebnahme des Produktes unbedingt die ausführliche Produktanleitung, um Schäden am Produkt zu vermeiden und möglichen Verletzungen und Risiken vorzubeugen. Die ausführliche Anleitung zum Download finden Sie unter:

<https://de.leica-camera.com/Service-Support/Support/Downloads>

## ERSATZTEILE/ZUBEHÖR

Einzelheiten zum aktuellen Ersatzteile-/Zubehörsortiment bekommen Sie beim Leica Customer Care oder Ihrem Leica Fachhändler:

[de.leica-camera.com/Kontakt](https://de.leica-camera.com/Kontakt)

**Bitte lesen Sie vor der Inbetriebnahme des Produktes zunächst die Kapitel „Sicherheitshinweise“ und „Wichtige Hinweise“, um Schäden am Produkt zu vermeiden und möglichen Verletzungen und Risiken vorzubeugen.**

## RECHTLICHE HINWEISE

### CE-KENNZEICHNUNG

Die CE-Kennzeichnung unserer Produkte dokumentiert die Einhaltung grundlegender Anforderungen der gültigen EU-Richtlinien.

#### Deutsch

#### Konformitätserklärung (DoC)

Die „Leica Camera AG“ bestätigt hiermit, dass dieses Produkt den grundlegenden Anforderungen und sonstigen relevanten Vorgaben der Richtlinie 2014/53/EU entspricht. Kunden können eine Kopie der Original-DoC zu unseren Funktanlagen-Produkten von unserem DoC-Server herunterladen:

[www.cert.leica-camera.com](http://www.cert.leica-camera.com)

Wenden Sie sich im Fall weiterer Fragen an den Produkt-Support der Leica Camera AG: Am Leitz-Park 5, 35578 Wetzlar, Deutschland

#### Produktabhängig (siehe Technische Daten)

Typ	Frequenzband (Mittelfrequenz)	Maximale Leistung (dBm E.I.R.P.)
Bluetooth® Wireless Technology	2402-2480 MHz	20

### TECHNISCHE DATEN DES LASERS

Laserklasse	IEC/EN Class 1
Wellenlänge (nm)	900
Pulsdauer (ns)	57
Ausgangsleistung (mW)	1,6
Strahlendivergenz (mrad)	Vertikal: 0,8 Horizontal: 1,8

**CLASS 1  
LASER PRODUCT**

Entspricht 21 CFR 1040.10 und 1040.11 mit Ausnahme der Konformität mit IEC 60825-1 Ed. 3, wie in der Laser Notice No. 56 vom 8. Mai 2019 beschrieben.

**Dies ist ein CLASS 1 - CONSUMER LASER PRODUCT gemäß 50689:2021**

## ENTSORGUNG ELEKTRISCHER UND ELEKTRONISCHER GERÄTE



(Gilt für die EU sowie andere europäische Länder mit getrennten Sammelsystemen.)

Dieses Gerät enthält elektrische und/oder elektronische Bauteile und darf daher nicht im normalen Hausmüll entsorgt werden. Stattdessen muss es zwecks Recyclings an entsprechenden, von den Gemeinden bereitgestellten Sammelstellen abgegeben werden. Dies ist für Sie kostenlos. Falls das Gerät selbst wechselbare Batterien oder Akkus enthält, müssen diese vorher entnommen werden und ggf. Ihrerseits vorschriftsmäßig entsorgt werden. Weitere Informationen zum Thema bekommen Sie bei Ihrer Gemeindeverwaltung, Ihrem Entsorgungsunternehmen oder in dem Geschäft, in dem Sie dieses Gerät erworben haben.

## REGULATORISCHE HINWEISE

Das Produktionsdatum Ihres Produktes finden Sie auf den Aufklebern auf der Verpackung. Die Schreibweise ist Jahr/Monat/Tag.

## SICHERHEITSHINWEISE

### WARNUNG

**Die Nichtbeachtung folgender Punkte kann zu schweren Verletzungen oder zum Tod führen.**

### LASER

- Werden andere als die in dieser Anleitung aufgeführten Bedienungsvorgänge verwendet bzw. Anpassungen am Gerät vorgenommen, kann es zum Austritt gefährlicher Strahlung kommen.
- Solange Sie die Anzeige im Okular sehen, ist das Produkt aktiv, sendet einen unsichtbaren Laserstrahl aus und die Laser-Fokussieroptik darf nicht auf jemanden gerichtet sein.
- Drücken Sie keine der beiden Tasten, während Sie auf ein menschliches Auge zielen oder die Optik von der Objektivseite aus betrachten.
- Richten Sie den Laser nicht auf ein Auge.
- Richten Sie den Laser nicht auf Menschen.

### ALLGEMEIN

- Vermeiden Sie den direkten Blick mit Ihrem Leica Geovid in helle Lichtquellen, um Augenverletzungen auszuschließen.

### VORSICHT

**Die Nichtbeachtung folgender Punkte kann zu Verletzungen oder zur Beschädigung des Geräts führen.**

### LASER

- Wird die Entfernungsmessung gerade nicht benötigt, sollten Sie es vermeiden, eine der beiden Tasten zu betätigen, um ein unbeabsichtigtes Abgeben des Laserstrahls zu vermeiden.
- Sie dürfen das Leica Geovid nicht zerlegen, neu zusammensetzen oder reparieren. Die ausgehende Laserstrahlung kann Ihre Gesundheit gefährden. Ein einmal zerlegtes, neu zusammengesetztes oder repariertes Gerät unterliegt nicht mehr der Herstellergarantie.
- Ist das Gehäuse des Gerätes beschädigt oder gibt das Gerät nach einem Sturz oder aus einem anderen Grund einen fremdartigen Ton ab, so entnehmen Sie bitte sofort die Batterie und verwenden Sie das Gerät nicht mehr.

### ALLGEMEIN

- Bewahren Sie das Gerät nicht in Reichweite von kleinen Kindern auf.
- Nicht während des Gehens durch das Okular blicken. Stürze können die Folge sein.
- Betreiben Sie das Leica Geovid nicht mit anderen zusätzlichen optischen Elementen wie Objektiven oder Ferngläsern. Eine Verwendung des Leica Geovids zusammen mit einem optischen Gerät erhöht die Gefahr einer Verletzung der Augen.
- Demontieren oder verändern Sie das Gerät nicht; wenn die interne Elektronik freigelegt wird, kann dies zu Schäden oder Stromschlägen führen.

## BATTERIE

- Es darf ausschließlich der in dieser Anleitung aufgeführte und beschriebene Batterietyp verwendet werden. Die vorschriftswidrige Verwendung dieser Batterien und die Verwendung von nicht vorgesehenen Batterietypen können unter Umständen zu einer Explosion führen!
- Batterien dürfen nicht für längere Zeit Sonnenlicht, Hitze, Feuchtigkeit oder Nässe ausgesetzt werden. Ebenso wenig dürfen sie in einem Mikrowellenofen oder einem Hochdruckbehälter untergebracht werden – es besteht Feuer- oder Explosionsgefahr!
- Batterien niemals ins Feuer werfen, erhitzen, aufladen, zerlegen oder aufbrechen.
- Batterien außerhalb der Reichweite von Kindern aufbewahren. Lassen Sie Batterien nicht frei herumliegen, da sie von Kindern oder Haustieren verschluckt werden könnten.

## TRAGRIEMEN

- Tragriemen sind in der Regel aus besonders belastbarem Material hergestellt. Halten Sie sie deshalb von Kindern fern. Sie sind kein Spielzeug und für Kinder aufgrund von Strangulationsgefahr potenziell gefährlich.
- Verwenden Sie Tragriemen nur in ihrer Funktion als Tragriemen einer Kamera bzw. eines Fernglases. Eine anderweitige Verwendung birgt Verletzungsgefahren und kann eventuell zu Beschädigungen am Tragriemen führen und ist daher nicht gestattet.
- Tragriemen sollten nicht bei sportlichen Aktivitäten an Kameras bzw. Ferngläsern eingesetzt werden, wenn ein besonders hohes Risiko besteht, mit dem Tragriemen hängen zu bleiben (z. B. beim Klettern in den Bergen und vergleichbaren Outdoor-Sportarten).

## WICHTIGE HINWEISE

### ALLGEMEIN

- Versuchen Sie nicht, das Gerät zu demontieren. Reparaturen sollten ausschließlich von autorisierten Werkstätten durchgeführt werden.
- Batterie aus dem Gehäuse nehmen, wenn das Produkt für längere Zeit nicht verwendet wird.
- Kälte reduziert die Batterieleistung. Bei niedrigen Temperaturen sollte das Gerät deshalb möglichst in Körpernähe getragen und mit einer frischen Batterie betrieben werden.
- Batterien sollten kühl und trocken gelagert werden.
- Verbrauchte Batterien dürfen nicht in den normalen Hausmüll geworfen werden, denn sie enthalten giftige, die Umwelt belastende Substanzen. Um sie einem geregelten Recycling zuzuführen, sollten sie beim Handel abgegeben oder zum Sondermüll (Sammelstelle) gegeben werden.
- Glasflächen nicht mit den Fingern berühren, besonders nicht, wenn Sie diese vorher mit Handcreme, Insektenschutzmitteln o. Ä. behandelt haben. Diese Mittel können Chemikalien enthalten, die die Vergütungen der Glasflächen beschädigen oder zerstören.

### MESSWERTE

- Gerade bei großen Entfernungen nimmt der Einfluss aller ballistisch relevanten Einflussfaktoren deutlich zu und es kann zu erheblichen Abweichungen kommen. Die angezeigten ballistischen Werte sind deshalb ausdrücklich als Hilfsmittel zu verstehen.
- Unabhängig von der Nutzung dieser Information unterliegt die Einschätzung der jeweiligen jagdlichen Situation Ihrer Verantwortung!
- Für die Richtigkeit der von Fremdgeräten übermittelten Werte kann die Leica Camera AG keinerlei Haftung übernehmen.
- Starke elektromagnetische Felder, wie z. B. die von Radaranlagen, können Störungen und/oder fehlerhafte Werte verursachen.
- Auch das Erdmagnetfeld kann Abweichungen der Werte verursachen.



# GARANTIEBEDINGUNGEN DER LEICA CAMERA AG

Sehr verehrte Leica-Kundin, sehr verehrter Leica-Kunde,  
herzlichen Glückwunsch zum Kauf Ihres neuen Leica-Produktes, Sie haben ein weltbekanntes Markenprodukt erworben.  
Neben Ihren gesetzlichen Gewährleistungsansprüchen gegenüber Ihrem Verkäufer gewähren wir, die Leica Camera AG („LEICA“), Ihnen freiwillige Garantieleistungen für Ihr Leica-Produkt gemäß den nachstehenden Regelungen („Leica-Garantie“). Die Leica-Garantie schränkt also weder Ihre gesetzlichen Rechte als Verbraucher nach dem jeweils geltenden Recht noch Ihre Rechte als Verbraucher gegenüber dem Händler ein, mit dem Sie den Kaufvertrag geschlossen haben.

## DIE LEICA-GARANTIE

Sie haben ein Leica-Produkt erworben, das nach besonderen Qualitätsrichtlinien hergestellt und in den einzelnen Fertigungsstufen durch erfahrene Spezialisten geprüft wurde. Wir gewähren für dieses Leica-Produkt, einschließlich der in der dazugehörigen Originalverpackung enthaltenen Zubehörteile, die nachstehende Leica-Garantie, die ab dem 01. April 2023 gilt. Bitte beachten Sie, dass wir bei einer gewerblichen Nutzung keine Garantie gewähren.  
Für einige Leica-Produkte bieten wir die Verlängerung der Garantiezeit an, wenn Sie sich in unserem Leica-Account registrieren. Einzelheiten finden Sie auf unserer Website [www.leica-camera.com](http://www.leica-camera.com).

## UMFANG DER LEICA-GARANTIE

Während der Garantiezeit werden Beanstandungen, die auf Fabrikations- und Materialfehlern beruhen, kostenlos behoben, und zwar nach LEICAs Ermessen durch Instandsetzung, Austausch defekter Teile oder Umtausch in ein gleichartiges einwandfreies Leica-Produkt. Ausgetauschte Teile oder Produkte gehen in das Eigentum von LEICA über.  
Weitergehende Ansprüche, gleich welcher Art und gleich aus welchem Rechtsgrund im Zusammenhang mit dieser Leica-Garantie, sind ausgeschlossen.

## VON DER LEICA-GARANTIE AUSGENOMMEN

Von der Leica-Garantie ausgenommen sind Verschleißteile, wie z. B. Augenmuscheln, die Belederung, Tragriemen, Armierungen, Batterien sowie mechanisch beanspruchte Teile, es sei denn, der Mangel wurde durch Fabrikations- oder Materialfehler verursacht. Dies gilt auch für Oberflächen-Beschädigungen.

## ENTFALLEN VON ANSPRÜCHEN AUS DER LEICA-GARANTIE

Ansprüche auf Garantieleistungen entfallen, wenn der betreffende Mangel auf unsachgemäße Behandlung zurückzuführen ist; sie können unter anderem auch dann entfallen, wenn Fremdzubehör verwendet, das Leica-Produkt nicht fachgerecht geöffnet oder nicht fachgerecht repariert wurde. Ansprüche auf Garantieleistungen entfallen auch, wenn die Seriennummer unkenntlich ist.

## GELTENDMACHUNG DER LEICA-GARANTIE

Um einen Anspruch auf Garantieleistung geltend machen zu können, benötigen wir eine Kopie des Beleges über den Kauf Ihres Leica-Produktes bei einem von LEICA autorisierten Händler („Autorisierter Leica-Händler“). Der Kaufbeleg muss das Kaufdatum, das Leica-Produkt mit Artikelnummer nebst Seriennummer und Angaben zum Autorisierten Leica-Händler enthalten. Wir behalten uns vor, Sie um die Vorlage des Original-Beleges zu bitten. Alternativ können Sie eine Kopie der Garantie-Urkunde einsenden; bitte beachten Sie, dass diese vollständig ausgefüllt und der Verkauf durch einen Autorisierten Leica-Händler erfolgt sein muss.

Bitte senden Sie Ihr Leica-Produkt zusammen mit der Kopie des Kaufbeleges oder der Garantie-Urkunde sowie einer Schilderung der Beanstandung an

**Leica Camera AG, Customer Care, Am Leitz-Park 5, 35578 Wetzlar, Deutschland**

**E-Mail: [customer.care@leica-camera.com](mailto:customer.care@leica-camera.com), Telefon: +49 6441 2080-189**

Leica-Produkt Sportoptik	Garantiezeit Optik/Mechanik	Garantiezeit Elektronik
Geovid Pro SE	10 Jahre	3 Jahre

## BEZEICHNUNG DER TEILE

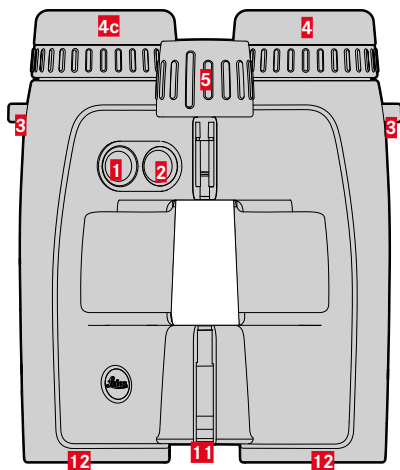

### 1 Menüwahlta

**EU** **US** (Meter-/Yard-Anzeige), **MO** **DE** (Anzeigemodus), **bt** (Bluetooth), **brtn** (Display-Helligkeit), **RDFF** (Bluetooth-Dauerbetrieb)

### 2 Hauptschalter

Einschalten, Messvorgang

### 3 Trageösen

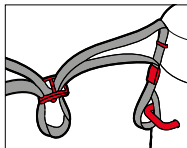

### 4 Augenmuschel (drehbar)

Beobachtung ohne Brille: gegen den Uhrzeigersinn herausdrehen

### 5 Zentralfokussierung

Einstellen der Schärfe

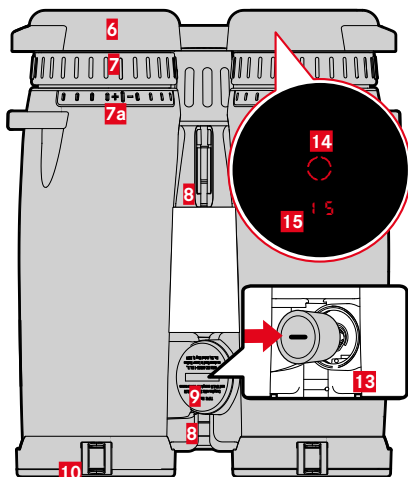

### 6 Okular-Schutzdeckel

### 7 Dioptrienausgleich

### a Skala

### 8 Knickbrücke

### 9 Batteriefachdeckel

Öffnen: mit geeigneter Münze gegen den Uhrzeigersinn drehen

### 10 Objektiv-Schutzdeckel

### 11 Laser-Sendeoptik

### 12 Objektiv

### 13 Batteriefach

Lithium-Rundzelle 3 V (Typ CR2)

### 14 Zielmarke



### 15 Anzeige

**0 0** (Wert) / **bALL** (Menüpunkt) / **EM** (Äquivalente horizontale Entfernung) / **M, Y** (Maßeinheiten) / **\*** (Bluetooth)

# MENÜ-ÜBERSICHT

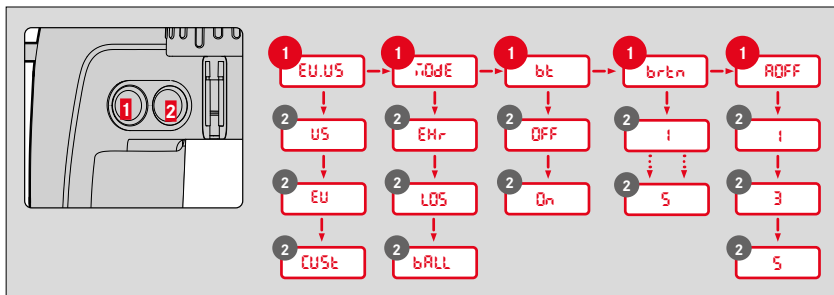

## MENÜSTEUERUNG

### HAUPTMENÜ AUFRUFEN

- ▶ Menüwahl taste **1** lang drücken (≥ 3 s)
  - **EU.US** erscheint.

### IM HAUPTMENÜ NAVIGIEREN

- ▶ Menüwahl taste mehrmals kurz drücken (< 2 s), bis der gewünschte Menüpunkt erscheint

Menüpunkt	Funktion	Beschreibung
EU.US	US	Yard-Anzeige
	EU	Meter-Anzeige
	CUSSt	Individuelle Einstellung via App
rOdE	EMr	Äquivalente horizontale Entfernung
	LOS	Tatsächliche Distanz
	bALL	Ballistik-Kurve
bt	OFF	Bluetooth®-Empfang deaktiviert
	On	Bluetooth®-Empfang aktiviert
brtn	1-5	Displayhelligkeit in 5 Stufen
ROFF	1/3/5	Automatische Abschaltung nach 1/3/5 min

### EINSTELLUNG VORNEHMEN

- ▶ Hauptschalter **2** mehrmals kurz drücken (< 2 s), bis der gewünschte Menüpunkt erscheint
  - Die gewählte Einstellung leuchtet zur Bestätigung erst dauerhaft, anschließend wechselt die Anzeige zum nächsten Menüpunkt und erlischt, sofern keine weiteren Einstellungen vorgenommen wurden.

## BEDIENUNG

### AUGENABSTAND EINSTELLEN

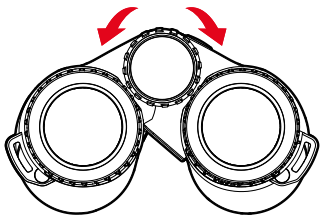

### BILDSCHÄRFE EINSTELLEN

- ▶ Durch das Fernglas blicken
- ▶ Zielobjekt anvisieren
- ▶ Fokussierrad so einstellen, dass das Zielobjekt optimal scharf erscheint

### EINFACHE ENTFERNUNGSMESSUNG

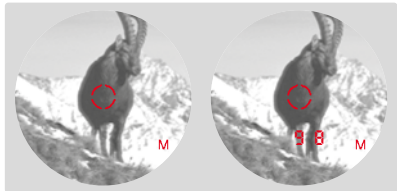

- ▶ Hauptschalter kurz drücken
- ▶ Objekt mit Zielmarke anpeilen
- ▶ Hauptschalter erneut drücken
  - Die Zielmarke erlischt kurzzeitig und der Messwert wird angezeigt.
  - Solange die Zielmarke noch leuchtet, kann jederzeit eine neue Messung durch erneuten Druck auf den Hauptschalter gestartet werden.

-- -- -- erscheint in den folgenden Fällen:

- Objekt weniger als 10 Meter entfernt
- Reichweite überschritten
- Objekt ungenügend reflektiert

## SCAN-BETRIEB (OBJEKT-VERFOLGUNG)



- ▶ Hauptschalter kurz drücken
- ▶ Objekt bei leuchtender Zielmarke anpeilen
- ▶ Hauptschalter für ca. 2,5 Sekunden drücken und halten
  - Das Gerät schaltet in den Scan-Betrieb und führt dann permanent Messungen durch. Zu erkennen ist dies an der wechselnden Anzeige. Nach ca. 0,5 Sekunden wird ein neuer Messwert ausgegeben.

### OBJEKTIV-SCHUTZDECKEL ANBRINGEN

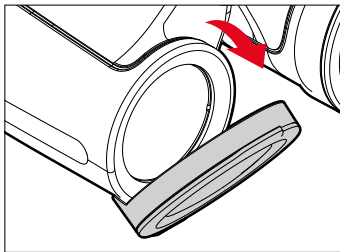

#### Hinweise

- Die Objektiv-Schutzdeckel klappen bei korrektem Sitz nach unten auf.

## LEICA BALLISTICS APP VERBINDEN

Das Gerät kann mit einem Smartphone verbunden werden. Dazu muss zunächst die App „Leica Ballistics“ auf dem Mobilgerät installiert werden. Eine Liste der verfügbaren Funktionen sowie Bedienungshinweise finden sich in der App.

- ▶ Die App im Apple App Store™/Google Play Store™ installieren

## IM FERNGLAS

- ▶ Menüwahltaste mehrmals drücken
  - **bt** erscheint.
- ▶ Mit dem Hauptschalter gewünschte Einstellung wählen:
  - **OFF**: Bluetooth® deaktiviert.
  - **On**: Bluetooth® aktiviert.
    - Ist die Funktion aktiviert, erscheint .

## AUF DEM MOBILGERÄT

- ▶ Bluetooth® aktivieren
- ▶ Leica Ballistics App installieren und starten
- ▶ Gewünschtes Gerät wählen

## TECHNISCHE DATEN

Bezeichnung	Leica Geovid Pro SE 8x42	Leica Geovid Pro SE 10x42
Geräte-Typ	Fernglas	Fernglas
Typ-Nr.	6931	6931
Bestell-Nr.	40 823	40 824
Lieferumfang	Fernglas, Tragriemen, Okularschutzdeckel, Bereitschaftstasche, Optik Reinigungstuch, Anleitung, Prüfzertifikat	
Vergößerung	8x	10x
Objektivdurchmesser	42 mm	42 mm
Austrittspupille	5,25 mm	4,2 mm
Dämmerungszahl	18,3	20,5
Austrittspupillen-Längs-abstand	18 mm	16 mm
Naheinstellgrenze	ca. 5 m	ca. 5 m
Sehfeld auf 1.000 m	7,3° (130 m)	6,5° (114 m)
Dioptrienausgleich	±4 dpt	±4 dpt
Augenabstand verstellbar	56 - 74 mm	56 - 74 mm
Reichweite Auf hochreflektierende Ziele	max. ca. 2000 m	
Anzeige /Maßeinheit	4 Siebensegment-LEDs plus weitere Symbole, Anzeige wahlweise in Yards/Inches oder Meter/Zentimeter	
Maximale Messdauer	ca. 0,3 s	
Drahtlosverbindung	Bluetooth® 5.0 (Low Energy)	
Schutzart	Druckwasserdicht bis 5 m Wassertiefe	
Betriebstemperatur	Elektrik: -20 °C bis 55 °C, Mechanik: -25 °C bis 55 °C	
Lagertemperatur	-40 °C bis 85 °C	
Material	Magnesium-Druckguss mit Gummiarmierung	
Abmessungen (B x H x T)	125 x 174 x 70 mm	125 x 174 x 70 mm
Gewicht (ohne Batterie)	ca. 970 g	ca. 970 g

## FOREWORD

Dear Customer,

we wish you a great deal of enjoyment and every success with your new Leica product. Please read the long form manual before using the product for the first time. Knowledge of the content will prevent inadvertent damage to the product, possible injuries and other risks. You can download the long form manual here:

<https://en.leica-camera.com/Service-Support/Support/Downloads>

## REPLACEMENT PARTS/ ACCESSORIES

Contact Leica Customer Care or your specialist Leica retailer for details on the latest replacement parts/ accessory range:

[en.leica-camera.com/Contact](http://en.leica-camera.com/Contact)

**Please read the chapters "Safety Remarks" and "Important Information" before using the product for the first time. Knowledge of the content will prevent inadvertent damage to the product, possible injuries and other risks.**

## LEGAL INFORMATION

### CE MARK

The CE mark on our products documents compliance with the fundamental requirements of applicable EU guidelines.

#### English

#### Declaration of Conformity (DoC)

Hereby, "Leica Camera AG" declares that this product is in compliance with the essential requirements and other relevant provisions of Directive 2014/53/EU.

Customers can download a copy of the original DoC to our Radio Equipment products from our DoC server:

[www.cert.leica-camera.com](http://www.cert.leica-camera.com)

Please contact Leica Camera AG, Am Leitz-Park 5, 35578 Wetzlar,

Germany in case of any further questions

#### Depending on product (see technical data)

Type	Frequency band (center frequency)	Maximum output (dBm E.I.R.P.)
Bluetooth® Wireless Technology	2402-2480 MHz	20

## TECHNICAL DATA (LASER)

Laser class	IEC/EN Class 1
Wavelength (nm)	900
Pulse duration (ns)	57
Output (mW)	1.6
Beam divergence (mrad)	Vertical: 0.8 Horizontal: 1.8

**CLASS 1  
LASER PRODUCT**

Conforms to 21 CFR 1040.10 and 1040.11 except for conformance to IEC 60825-1 Ed. 3 as described in Laser Notice No. 56, May 8, 2019.

**This is a CLASS 1 - CONSUMER LASER PRODUCT according to 50689:2021**

## DISPOSAL OF ELECTRICAL AND ELECTRONIC EQUIPMENT



(Applies within the EU and for other European countries with active waste separation policies.)

This device contains electric and/or electronic components which must not be disposed of in general household waste. Instead, it should be disposed of at a recycling collection point provided by your local authority. This service is free of charge. Any standard or rechargeable batteries used in this device must be removed and disposed of separately in accordance with local regulations. Please contact your local authorities, waste disposal collection point or the retailer, from whom you purchased the device for more information on correct waste disposal.

## REGULATORY INFORMATION

You will find the manufacturing date of your product on the stickers on the packaging. The date format is year/month/day.

## SAFETY REMARKS

### WARNING

**Non-compliance with the following points may result in serious injury or death.**

### LASER

- The use of any operations not described in this manual or any alterations on the device may result in hazardous radiation exposure.
- The laser device is active and emitting an invisible laser beam as long as the display in the eyepiece is active. Never point the laser focusing optics at a person or animal.
- Do not depress any of the two buttons while aiming at a human eye or while looking into the optics from the lens side.
- Never aim the laser at an eye.
- Do not aim the laser at people or animals.

### GENERAL INFORMATION

- Avoid looking directly at bright light sources with your Leica Geovid to prevent eye injury.

## CAUTION

**Non-compliance with the following points may result in personal injury or damage to the device.**

### LASER

- Avoid touching any of the two buttons while the distance measurement function is not in use to prevent an accidental activation of the laser beam.
- Do not attempt to disassemble, reassemble or repair the Leica Geovid yourself. Emitting laser radiation may pose a serious health risk. The manufacturer warranty is void, once a device was disassembled, reassembled or repaired.
- Remove the battery immediately and stop using the device if the device housing is damaged or if it emits a strange sound after being dropped or behaves unexpectedly for any other reason.

### GENERAL INFORMATION

- Keep the device out of the reach of small children.
- Do not use the device while walking. You might trip and fall.
- Do not combine the operation of your Leica Geovid with other optical components, e.g. lenses or binoculars. Using the Leica Geovid in conjunction with another optical device increases the danger of damaging your eyes.
- Do not attempt to disassemble or modify the device; exposing the internal electronics may cause damage, injury or electric shock.

## BATTERY

- Only the battery type stated and described in this manual must be used. Any improper use of the batteries or the use of unapproved battery types may result in an explosion!
- Do not expose the battery to sunlight, heat, humidity or moisture for prolonged periods of time. It must not be placed in a microwave oven or a high-pressure container as this would pose a fire or explosion hazard!
- Never dispose of batteries in fire and never attempt to heat, recharge, dismantle or break open a battery.
- Batteries must always be stored out of the reach of children. Do not leave batteries lying around, as they could be swallowed by children or pets.

## CARRY STRAP

- The carry strap is usually made of very robust material. You should therefore keep it out of the reach of children. A carry strap is not a toy and poses a strangulation risk.
- Use the carry strap only for its intended purpose on a camera or on binoculars. Any other use poses the risk of injury and may possibly result in damage to the carry strap and is therefore not permitted.
- Carry straps should also not be used for cameras/binoculars during sports activities that pose a risk of entanglement (e.g. when mountain climbing and similar outdoor activities).

## IMPORTANT INFORMATION

### GENERAL INFORMATION

- Do not attempt to take the device apart yourself. Repairs must only be carried out in authorized workshops.
- Remove the battery from the housing if you will not be using the product for an extended period of time.
- Low temperatures impair battery performance. Carry the device close to the body in cold conditions and use a fresh battery.
- Make sure to store the batteries in a cool, dry place.
- Depleted batteries must never be disposed of in household waste as they contain toxic materials that are harmful to the environment. Battery collection points are provided at most large retail outlets; alternatively, you can dispose of old batteries at a local special waste collection point to ensure correct recycling.
- Do not touch the glass surfaces with your fingers, especially if you have previously applied hand cream, insect repellent, etc. These substances may contain chemicals that damage or destroy the coatings on the glass surfaces.

### MEASURING VALUES

- The influence of all ballistically relevant influencing factors is greatly increased at longer ranges and considerable variations may occur. The ballistic values displayed should therefore only be viewed as a guideline.
- Regardless of whether this information is used, you are responsible for assessing the relevant hunting situation.
- Leica Camera AG does not accept liability for the accuracy of values transmitted from third-party devices.
- Powerful electric fields, e.g. emanating from radar systems, may cause errors and/or faulty values.
- The geomagnetic field can similarly cause value deviations.



# TERMS OF GUARANTEE OF LEICA CAMERA AG

Dear Leica Customer,  
congratulations on the purchase of your new Leica product – you are now the proud owner of a world-class brand product. In addition to your statutory warranty claims against your seller, we, Leica Camera AG ("LEICA"), grant you voluntary warranty services for your Leica product in accordance with the following stipulations ("Leica Warranty"). The Leica warranty therefore does not limit your statutory rights as a consumer under applicable law or your rights as a consumer against the dealer with whom you have concluded the purchase contract.

## THE LEICA-GUARANTEE

You have purchased a Leica product that has been manufactured according to special quality guidelines and tested by experienced specialists during the various stages of production. We provide the following Leica Warranty, valid as of April 1, 2023, for this Leica product and including the accessory parts in the original packaging. Please note that we do not offer any warranty for commercial use.

We offer an extended warranty for some Leica products, provided you register for a Leica account. Please visit [www.leica-camera.com](http://www.leica-camera.com) for more details.

## SCOPE OF THE LEICA-GUARANTEE

During the warranty period, complaints based on manufacturing and material defects will be remedied free of charge, at LEICA's discretion, by way of repair, replacement of defective parts, or exchange for a similar Leica product in perfect condition.

Replaced parts or products become the property of LEICA.

Further claims of any kind and on any legal grounds whatsoever in connection with this Leica Warranty are excluded.

## EXCLUDED FROM THE LEICA WARRANTY

Parts subject to wear and tear (e.g. eyecups, leather coverings, carrying straps, armoring, batteries), and parts under mechanical stress are excluded from the Leica Warranty, unless the defect was caused by manufacturing or material defects. That also applies to any exterior damage.

## LAPSE OF CLAIMS UNDER THE LEICA-GUARANTEE

Claims under the warranty are void if the defect in question is due to improper handling; they may also be void if e.g. third-party accessories have been used, the Leica product has not been opened professionally or has not been repaired professionally. Claims for warranty services shall similarly be void if the serial number is unrecognizable.

## ASSERTION OF THE LEICA-GUARANTEE

We require a copy of the proof of purchase of your Leica product from a LEICA-authorized dealer ("Authorized Leica Dealer") before we can accept any claim under the warranty. The purchase receipt must show the date of purchase, the Leica product with its article number and serial number, and details about the Authorized Leica Dealer. We reserve the right to request the original receipt. Alternatively, you may send us a copy of the warranty card; please note that the Warranty Card must be filled out correctly, and the product must have been purchased from an Authorized Leica Dealer.

Please send your Leica product with a copy of your purchase receipt or the Warranty Card alongside a description of the issue.

**Leica Camera AG, Customer Care, Am Leitz-Park 5, 35578 Wetzlar, Germany**

**Email: [customer.care@leica-camera.com](mailto:customer.care@leica-camera.com), phone: +49(0)6441 2080-189**

Leica Product Sport Lenses	Warranty Term Lenses/Mechanics	Warranty Term Electronics
Geovid Pro SE	10 years	3 years

## PART DESIGNATIONS

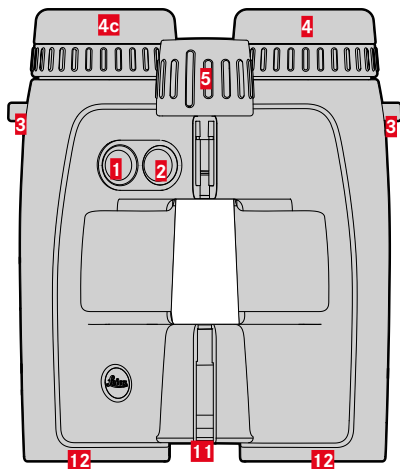

### 1 Menu Selection Button

**EU**, **US** (meter/yard display), **MODE** (display mode), **bt** (Bluetooth), **brightness** (display brightness), **OFF** (continuous Bluetooth operation)

### 2 Main switch

Switching the device ON, measuring process

### 3 Strap lugs

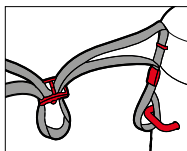

### 4 Eyecups (rotating)

Use without eye glasses: turn in counter-clockwise direction

### 5 Central focusing wheel

Adjusting the focus

### 6 Eyepiece cap

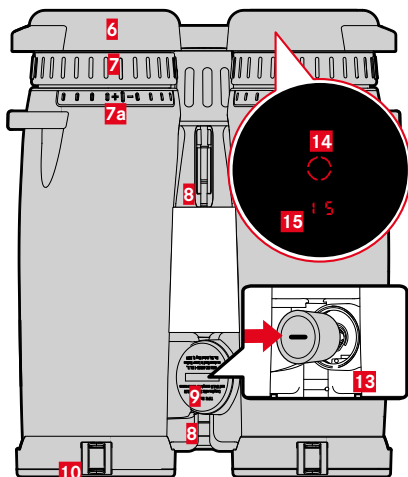

### 7 Diopter compensation

### a Scale

### 8 Center hinge

### 9 Battery compartment cover

Open: Use a coin to turn in anti-clockwise direction

### 10 Lens caps

### 11 Laser transmission lens

### 12 Lens

### 13 Battery compartment

3V lithium cell (type CR2)

### 14 Target mark



### 15 Display

**0 0** (value)/ **bALL** (menu item)/ **EMr** (equivalent horizontal range)/ **M, Y** (unit of measure)/ **✕** (Bluetooth)

# MENU OVERVIEW

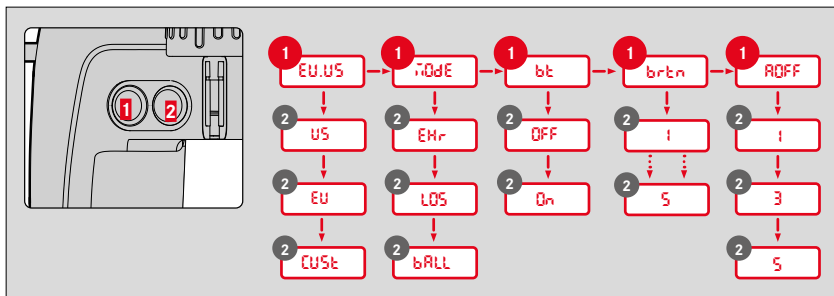

## MENU CONTROL

### ACCESSING THE MAIN MENU

- ▶ Press and hold the menu selection button **1** (≥3 s)
  - **EU.US** appears.

### NAVIGATING IN THE MAIN MENU

- ▶ Press the menu selection button repeatedly (<2 s each time) until the desired menu item appears

Menu item	Function	Description
EU.US	US	Yard display
	EU	Meter display
	CUSt	Custom settings via app
rOdE	EMr	Equivalent horizontal distance
	LOS	Actual distance
	bALL	Ballistic curve
bt	OFF	Bluetooth® reception deactivated
	On	Bluetooth® reception activated
brtn	1-5	Display brightness in 5 levels
AOFF	1/3/5	Automatic power off after 1/3/5 min

## SELECTING SETTINGS

- ▶ Press the main switch **2** repeatedly (<2 s each time) until the desired menu item appears
  - The selected setting is initially lit continuously as confirmation, then the display switches to the next menu item and then disappears if no further settings are made.

## OPERATION

### SETTING THE INTERPUPILLARY DISTANCE

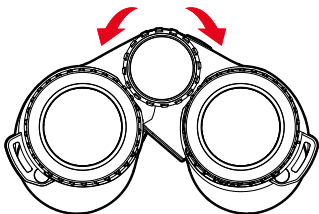

### SETTING THE IMAGE SHARPNESS

- ▶ Look through the binoculars
- ▶ Aim at the target object
- ▶ Adjust the focusing wheel until you can see the target object with optimum sharpness

### DISTANCE MEASUREMENT MADE EASY

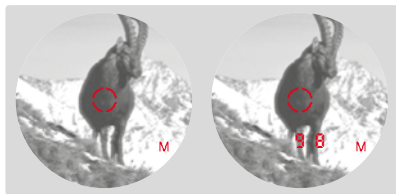

- ▶ Press the main switch briefly
- ▶ Aim the target mark at the object
- ▶ Press the main switch again
  - The target mark disappears briefly and the measured value is displayed.
  - You can do another measurement at any time by pressing the main button while the target mark remains lit.

-- -- will appear in the following scenarios:

- Distance to the object is less than 10m/11 yd
- Range capability is exceeded
- Object is not sufficiently reflective

## SCAN MODE (OBJECT TRACKING)



- ▶ Press the main switch briefly
- ▶ Aim at the object while target mark is lit
- ▶ Press and hold main switch for approx. 2.5 seconds
  - The device switches to scan mode and will then measure continuously. Scan mode is indicated by a change in the display. A new measured value appears after approx. 0.5 seconds.

## ATTACHING THE PROTECTIVE LENS CAP

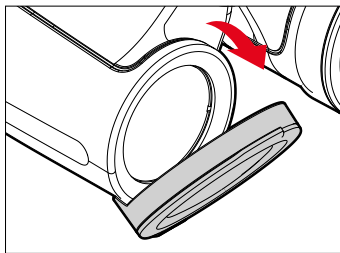

### Note

- When positioned correctly, the protective lens cap will flip open downwards.

## CONNECTING THE LEICA BALLISTICS APP

The device can be remotely controlled via smart-phone. That will require the installation of the “Leica Ballistics” app on the mobile device. A list of available functions and instructions for their use can be found in the app.

- ▶ The app is available from Apple App Store™/Google Play Store™

## IN THE BINOCULARS

- ▶ Press the menu selection button repeatedly
  - **bt** appears.
- ▶ Select the desired setting via the main switch:
  - **OFF**: Bluetooth® deactivated.
  - **On**: Bluetooth® activated.
    - **✖** will appear, once the function is activated.

## ON THE MOBILE DEVICE

- ▶ Activate Bluetooth®
- ▶ Installation and startup of the “Leica Ballistics” app
- ▶ Select the relevant device

## TECHNICAL DATA

Designation	Leica Geovid Pro SE 8x42	Leica Geovid Pro SE 10x42
Device type	Binoculars	Binoculars
Type No.	6931	6931
Order No.	40823	40824
Scope of delivery	Binoculars, carry strap, eyepiece cover, carry case, lens cleaning cloth, instruction manual, test certificate	
Magnification	8x	10x
Lens diameter	42 mm	42 mm
Exit pupil	5.25 mm	4.2 mm
Twilight factor	18.3	20.5
Eye relief	18 mm	16 mm
Closest focusing distance	approx. 5 m/16 ft	approx. 5 m/16 ft
Field of view at 1,000 m/1094 yd	7.3° (130 m/390 ft.)	6.5° (114 m/342 ft.)
Diopter compensation	±4 dpt	±4 dpt
Interpupillary distance adjustable	56 - 74 mm	56 - 74 mm
Range On highly reflective targets	max. approx. 2000 m/2187 yd	
Display/Unit of measure	4 seven-segment LEDs plus additional icons, optional display setting in yard/inch or meter/centimeter	
Max. measurement time	approx. 0.3 s	
Wireless connection	Bluetooth® 5.0 (Low Energy)	
Protection type	Waterproof to a depth of 5 m/16 ft	
Operating temperature	Electrical: -20 to 55°C/-4 to 131°F, Mechanical: -25 to 55°C/-13 to 131°F	
Storage temperature	-40 to +85°C/-40 to 185°F	
Material	Magnesium die-cast, non-slip rubber reinforcement	
Dimensions (W x H x D)	125 x 174 x 70 mm/ 4.9 x 6.9 x 2.8 in	125 x 174 x 70 mm/ 4.9 x 6.9 x 2.8 in
Weight (without battery)	approx. 970 g/34.02 oz	approx. 970 g/34.2 oz

Subject to changes in design, production, and scope of delivery.

## AVANT-PROPOS

Chère cliente, cher client,

Nous espérons que vous prendrez grand plaisir à utiliser votre nouveau produit Leica. Avant la première mise en service du produit, lisez impérativement la notice complète du produit afin d'éviter toute détérioration du produit et de prévenir tout risque ou blessure possible. Le mode d'emploi complet peut être téléchargé à l'adresse suivante :

<https://fr.leica-camera.com/Service-Support/Support/Downloads>

## PIÈCES DE RECHANGE/ ACCESSOIRES

Vous obtiendrez plus de détails sur la gamme actuelle de pièces de rechange et d'accessoires auprès du service Leica Customer Care ou de votre revendeur Leica :

[fr.leica-camera.com/Contact](https://fr.leica-camera.com/Contact)

**Avant la première mise en service du produit, lisez les chapitres « Consignes de sécurité » et « Remarques importantes » afin d'éviter toute détérioration du produit et de prévenir tout risque ou blessure possible.**

## MENTIONS LÉGALES

### MARQUAGE CE

Le marquage CE de nos produits atteste du respect des exigences de base des normes européennes en vigueur.

#### Français

##### Déclaration de conformité (DoC)

La société « Leica Camera AG » confirme par la présente que ce produit répond aux exigences fondamentales et autres préconisations pertinentes de la directive 2014/53/UE.

Nos clients peuvent télécharger une copie de la DoC originale concernant nos produits d'équipement radio sur notre serveur DoC : [www.cert.leica-camera.com](http://www.cert.leica-camera.com)

Si vous avez d'autres questions, veuillez vous adresser à l'assistance produit de Leica Camera AG: Am Leitz-Park 5, 35578 Wetzlar, Allemagne

##### En fonction du produit (voir les caractéristiques techniques)

Type	Bande de fréquence (fréquence centrale)	Puissance maximale (dBm E.I.R.P.)
Technologie sans fil Bluetooth®	2402-2480 MHz	20

## CARACTÉRISTIQUES TECHNIQUES (LASER)

Classe laser	Classe 1 IEC/EN
Longueur d'ondes (nm)	900
Durée de pulsation (ns)	57
Puissance de sortie (mW)	1,6
Divergence du rayonnement (mrad)	Verticalement : 0,8 Horizontalement : 1,8

**CLASS 1  
LASER PRODUCT**

Satisfait à la norme 21 CFR 1040.10 et 1040.11, à l'exception de la conformité avec la norme IEC 60825-1 éd. 3, tel que stipulé dans l'édition Laser Notice n° 56 du 8 mai 2019.

**Ceci est un CLASS 1 - CONSUMER LASER PRODUCT selon la norme 50689:2021.**

# ÉLIMINATION DES APPAREILS ÉLECTRIQUES ET ÉLECTRONIQUES



(applicable dans l'UE ainsi que dans les autres pays européens possédant des systèmes de tri sélectif)

Cet appareil contient des composants électriques et/ou électroniques et ne doit donc pas être jeté avec les ordures ménagères ordinaires. Au lieu de cela, il doit être déposé à un point de collecte municipal adapté afin d'y être recyclé. Ce dépôt est gratuit. Si l'appareil contient des piles ou des batteries remplaçables, celles-ci doivent être préalablement retirées et, le cas échéant, éliminées séparément par vos soins conformément à la réglementation en vigueur. D'autres informations à ce sujet sont disponibles auprès de l'administration municipale, de la société de traitement des déchets ou du magasin dans lequel vous avez acheté cet appareil.

## INDICATIONS D'ORDRE RÉGLEMENTAIRE

Vous trouverez la date de fabrication de votre produit sur les autocollants apposés sur l'emballage. Cette date est indiquée ainsi : année/mois/jour.

## CONSIGNES DE SÉCURITÉ

### MISE EN GARDE

**Le non-respect des points suivants peut provoquer des blessures graves ou entraîner la mort.**

#### LASER

- L'utilisation de commandes, d'ajustements ou de procédés autres que ceux spécifiés ici peut entraîner l'émission d'un rayonnement dangereux.
- Quand vous voyez cet affichage dans l'oculaire, le produit est activé, il émet un rayonnement laser invisible et l'orifice de sortie du laser ne doit pas être dirigé vers une personne.
- N'appuyez pas sur le bouton alors que vous pointez l'œil d'une personne ou que vous regardez le système optique côté objectif.

- Ne pointez pas le laser en direction d'un œil.
- Ne pointez pas le laser en direction d'une ou plusieurs personnes.

## GÉNÉRALITÉS

- Évitez de regarder directement des sources de lumière intenses avec votre Leica Geovid pour éviter des lésions oculaires.

## PRUDENCE

**Le non-respect des points suivants peut entraîner des blessures ou une dégradation de l'appareil.**

#### LASER

- Si une mesure de la distance n'est pas spécialement nécessaire, n'appuyez pas sur le bouton pour éviter l'émission involontaire du rayonnement laser.
- N'essayez pas de démonter, de remonter ou de réparer le Leica Geovid. Le rayonnement laser émis peut avoir des conséquences pour votre santé. Un produit ayant été démonté, remonté ou réparé une fois ne bénéficie plus de la garantie du fabricant.
- Si le boîtier de l'appareil est endommagé ou encore si l'appareil émet un son à la suite d'une chute ou pour toute autre raison, retirez immédiatement la batterie et n'utilisez plus l'appareil.

## GÉNÉRALITÉS

- Ne rangez pas l'appareil à portée de main des jeunes enfants.
- N'utilisez jamais l'oculaire en marchant! Ceci peut avoir des chutes pour conséquence.
- N'utilisez pas le Leica Geovid avec d'autres éléments optiques complémentaires tels que des objectifs ou des jumelles. L'utilisation du Leica Geovid en même temps qu'un appareil optique augmente les risques de blessures aux yeux.
- Ne démontez pas l'appareil et ne le modifiez pas; si le système électronique interne est dégagé, cela pourrait provoquer des dégâts ou des décharges électriques.

## PILE

- Il est uniquement autorisé d'utiliser le type de pile énoncé et décrit dans le présent mode d'emploi. L'utilisation non réglementaire de ces piles et l'emploi de types de piles non prévus peuvent entraîner, le cas échéant, une explosion!
- Il est interdit d'exposer les piles au rayonnement solaire, à la chaleur ou à l'humidité pendant une durée prolongée. Les piles ne doivent pas non plus être placées dans un four micro-ondes ou un récipient à haute pression au risque de provoquer un incendie ou une explosion!
- Ne jamais jeter les piles au feu, ni les chauffer, les recharger, les démonter ou les casser.
- Tenir les piles hors de portée des enfants. Ne pas laisser les piles traîner car elles pourraient être avalées par des enfants ou des animaux domestiques.

## COURROIE DE PORT

- Les courroies de port sont en général en matière particulièrement solide. Pour cette raison, faites en sorte qu'elles soient hors de portée des enfants. Ce ne sont pas des jouets, elles sont potentiellement dangereuses pour les enfants à cause des risques de strangulation.
- Utilisez la courroie de port uniquement pour sa fonction de courroie de port d'appareil photo ou de jumelles. Toute autre utilisation comporte des risques de blessures et peut entraîner, le cas échéant, une détérioration de la courroie de port; elle est de ce fait prohibée.
- Il convient de ne pas utiliser des courroies de port sur les appareils photo ou les jumelles lors d'activités sportives au cours desquelles il existe un risque particulièrement important de rester accroché avec la courroie de port (par ex. escalade en montagne ou autres sports de plein air comparables).

## REMARQUES IMPORTANTES

### GÉNÉRALITÉS

- Ne tentez pas de démonter l'appareil. Les réparations doivent uniquement être réalisées par des ateliers agréés.
- Retirez la pile du boîtier si vous n'utilisez pas le produit pendant une période prolongée.
- Le froid réduit les performances de la pile. À basse température, il convient par conséquent d'utiliser l'appareil le plus près possible du corps et de les faire fonctionner avec une pile récente.
- Les piles doivent être stockées dans un endroit frais et sec.
- Les piles usagées ne doivent pas être jetées avec les déchets domestiques, car elles contiennent des substances toxiques nocives pour l'environnement. Afin de les intégrer à un circuit de recyclage réglementaire, il convient de les rapporter au magasin ou de les mettre aux spéciaux (point de collecte).
- Ne touchez pas les surfaces en verre avec les doigts, en particulier s'ils ont été auparavant enduits de crème pour les mains ou de produit contre les insectes. Ces produits peuvent contenir des substances chimiques altérant ou détruisant les traitements antireflet.

### VALEURS DE MESURE

- Particulièrement à grande distance, l'influence de tous les facteurs pertinents d'un point de vue balistique augmente considérablement, ce qui peut entraîner des écarts importants. Les valeurs balistiques affichées n'ont par conséquent qu'une valeur indicative.
- Indépendamment de la prise en compte de cette information, l'évaluation de la situation de chasse concrète est de votre propre responsabilité!
- Leica Camera AG décline toute responsabilité concernant l'exactitude des valeurs transmises par des appareils d'autres marques.
- Des champs magnétiques importants, par ex. ceux des installations radars, peuvent provoquer des dysfonctionnements et/ou générer des valeurs erronées.
- Le champ magnétique terrestre peut aussi provoquer des anomalies par rapport aux valeurs.



# CONDITIONS DE GARANTIE DE LEICA CAMERA AG

Chère cliente Leica, cher client Leica,  
Félicitations pour l'achat de votre nouveau produit Leica. Vous avez acheté un produit d'une marque mondialement connue. En plus de vos droits de garantie légaux auprès de votre vendeur, nous, la société Leica Camera AG (ci-après dénommée «LEICA»), vous accordons en supplément des prestations de garantie facultatives pour votre produit Leica conformément aux dispositions ci-dessous («garantie Leica»). La garantie Leica ne limite donc pas vos droits légaux en tant que consommateur selon la loi applicable, ni vos droits en tant que consommateur vis-à-vis du commerçant avec lequel vous avez conclu le contrat d'achat.

## LA GARANTIE LEICA

Vous avez acheté un produit Leica qui a été fabriqué selon des directives de qualité particulières et contrôlé à chaque étape de fabrication par des spécialistes expérimentés. Nous accordons pour ce produit Leica et les accessoires contenus dans l'emballage d'origine correspondant la garantie Leica stipulée ci-dessous, qui s'applique à compter du 1er avril 2023. Veuillez noter que nous n'accordons aucune garantie en cas d'utilisation commerciale.

Pour certains produits Leica, nous proposons de prolonger la période de garantie si vous vous enregistrez sur notre compte Leica. Pour plus de détails, veuillez consulter notre site Internet [www.leica-camera.com](http://www.leica-camera.com).

## ÉTENDUE DE LA GARANTIE LEICA

Durant la période de garantie, les anomalies liées à des vices de fabrication ou de matériel seront corrigées gratuitement par une réparation, un remplacement des pièces défectueuses ou un échange contre un produit Leica similaire et en parfait état, à la discrétion de LEICA. Les pièces ou produits échangés deviennent la propriété de LEICA.

Toute autre réclamation, de quelque nature que ce soit et pour quelque motif juridique que ce soit, en rapport avec la présente garantie Leica, est exclue.

## SONT EXCLUES DE LA GARANTIE LEICA

Sont exclues de la garantie Leica les pièces d'usure, comme les bonnettes, les éléments revêtus de cuir, la courroie de port, les armatures, les piles ainsi que les pièces soumises à des contraintes mécaniques, sauf si le défaut est dû à un vice de fabrication ou de matériel. Cela vaut également pour les dommages sur la surface.

## ANNULATION DES DROITS À LA GARANTIE LEICA

Les droits à des prestations de garantie sont annulés si le défaut est dû à une utilisation non conforme; ils peuvent également être annulés, entre autres, si des accessoires d'autres marques ont été utilisés, si le produit Leica a été ouvert de manière non conforme ou s'il a été réparé de manière non conforme. Les droits à la garantie sont également annulés si le numéro de série est illisible.

## MISE EN ŒUVRE DE LA GARANTIE LEICA

Pour faire valoir un droit à une prestation de garantie, nous avons besoin d'une copie de la preuve d'achat de votre produit Leica auprès d'un revendeur agréé par LEICA («revendeur agréé Leica»). La preuve d'achat doit mentionner la date d'achat, le produit Leica avec son numéro d'article et son numéro de série, ainsi que les coordonnées du revendeur agréé Leica. Nous nous réservons le droit de vous demander de présenter la preuve d'achat originale. Vous pouvez également envoyer une copie du certificat de garantie; veuillez noter que celui-ci doit être dûment rempli et que la vente doit avoir été effectuée par un revendeur agréé Leica.

Veuillez envoyer votre produit Leica accompagné d'une copie de la preuve d'achat ou du certificat de garantie et d'une description de la réclamation à l'adresse suivante:

**Leica Camera AG, Customer Care, Am Leitz-Park 5, 35578 Wetzlar, Allemagne**

**E-Mail: [customer.care@leica-camera.com](mailto:customer.care@leica-camera.com), Téléphone: +49 6441 2080-189**

Produit Leica Sport Optics	Période de garantie Optique / Mécanique	Période de garantie Électronique
Geovid Pro SE	10 ans	3 ans

# DÉSIGNATION DES PIÈCES

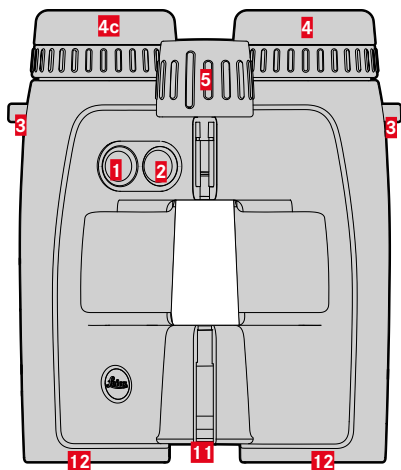

## 1 Touche de sélection du menu

EU, US (affichage mètres/yards), MODE (mode d'affichage), bt (Bluetooth), brtn (luminosité de l'afficheur), ROFF (Bluetooth activé en permanence)

## 2 Commutateur principal

Mise en marche, processus de mesure

## 3 Anneaux de transport

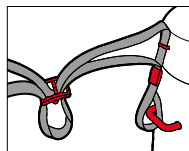

## 4 Bonnette (rotative)

Observation sans lunettes: tourner dans le sens inverse des aiguilles d'une montre

## 5 Mise au point centrale

Mise au point

## 6 Capuchon de protection d'oculaire

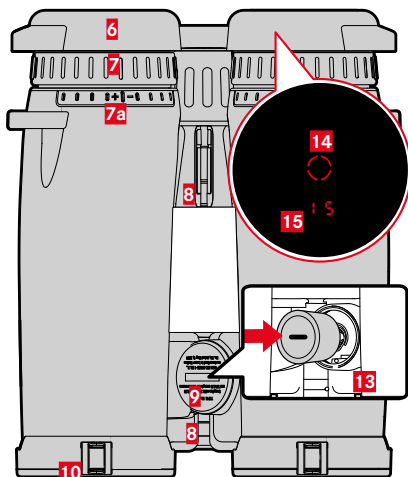

## 7 Compensation dioptrique

## a Graduation

## 8 Articulation

## 9 Couverture du compartiment à piles

Ouverture: avec une pièce de monnaie adéquate, tourner dans le sens inverse des aiguilles d'une montre

## 10 Capuchons de protection d'objectif

## 11 Optique d'émission laser

## 12 Objectif

## 13 Compartiment à piles

Pile cylindrique au lithium 3V (type CR2)

## 14 Repère de visée



## 15 Affichage

0 0 (valeur)/ bRLl (option de menu)/Ehr (distance horizontale équivalente)/M, Y (unités de mesure)/ \* (Bluetooth)

## VUE D'ENSEMBLE DU MENU

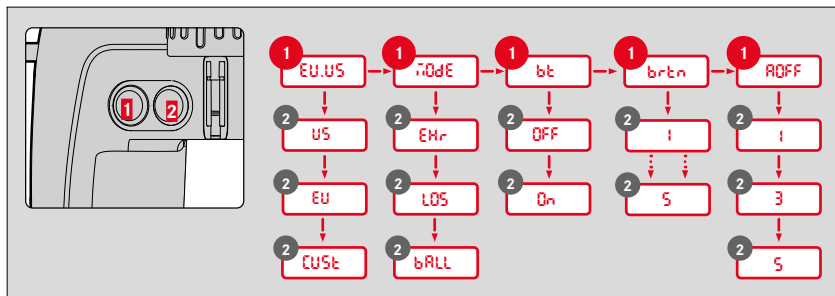

## COMMANDE DU MENU

### SÉLECTION DU MENU PRINCIPAL

- Appuyez de façon prolongée sur la touche de sélection du menu **1** ( $\geq 3$  s)
  - EU.US** apparaît.

### NAVIGUER DANS LE MENU PRINCIPAL

- Appuyez plusieurs fois brièvement sur la touche de sélection du menu ( $< 2$  s), jusqu'à ce que l'option de menu souhaitée apparaisse

Option de menu	Fonction	Description
<b>EU.US</b>	<b>US</b>	Affichage yards
	<b>EU</b>	Affichage mètres
	<b>CUSt</b>	Réglage personnalisé via l'appli
<b>rOdE</b>	<b>EHr</b>	Distance horizontale équivalente
	<b>LOS</b>	Distance effective
	<b>bALL</b>	Courbe balistique
<b>bt</b>	<b>OFF</b>	Réception Bluetooth® désactivée
	<b>On</b>	Réception Bluetooth® activée
<b>brtn</b>	<b>1-5</b>	Luminosité de l'afficheur (5 niveaux)
<b>AOFF</b>	<b>1/3/5</b>	Arrêt automatique au bout de 1/3/5 min

## EFFECTUER UN RÉGLAGE

- Appuyez plusieurs fois brièvement sur le commutateur principal **2** ( $< 2$  s), jusqu'à ce que l'option de menu souhaitée apparaisse
  - Le paramétrage enregistré reste d'abord allumé en permanence en guise de confirmation, puis l'affichage passe à l'option de menu suivante et s'éteint si aucun autre paramétrage n'a été effectué.

## UTILISATION

### RÉGLAGE DE L'ÉCARTEMENT DES YEUX

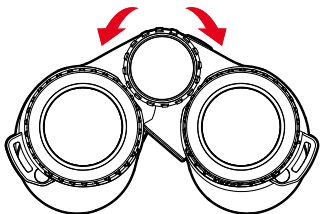

### RÉGLAGE DE LA NETTETÉ D'IMAGE

- ▶ Regardez à travers les jumelles
- ▶ Visez l'objet cible
- ▶ Réglez la molette de mise au point afin que l'objet cible apparaisse avec une netteté optimale

### MESURE SIMPLE DE LA DISTANCE

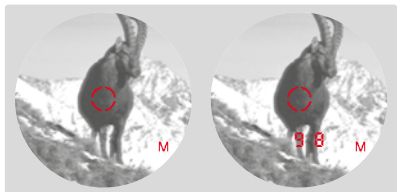

- ▶ Appuyez brièvement sur le commutateur principal
- ▶ Visez un objet avec le repère de visée
- ▶ Appuyez de nouveau sur le commutateur principal
  - Le repère de visée s'éteint brièvement et la valeur mesurée s'affiche.
  - Tant que le repère de visée est encore allumé, il est possible à tout moment de démarrer une nouvelle mesure en appuyant de nouveau sur le commutateur principal.

--- apparaît dans les cas suivants :

- Distance de l'objet inférieure à 10 mètres
- Portée dépassée
- Objet réfléchi insuffisamment

## MODE DE SCAN (SUIVI D'OBJET)



- ▶ Appuyez brièvement sur le commutateur principal
- ▶ Visez un objet avec le repère de visée allumé
- ▶ Appuyez sur le commutateur principal et maintenez-le enfoncé pendant env. 2,5 secondes
  - L'appareil passe en mode Scan et effectue alors des mesures en permanence. Le changement régulier d'affichage en est la preuve. Au bout d'env. 0,5 seconde, une nouvelle valeur de mesure apparaît.

## POSE DES CAPUCHONS DE PROTECTION D'OBJECTIF

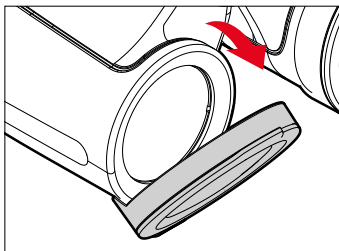

### Remarque

- S'ils sont correctement en place, les capuchons de protection d'objectif se rabattent vers le haut.

## CONNEXION DE L'APPLI LEICA BALLISTICS

L'appareil peut être connecté à un smartphone. Pour cela, il faut d'abord installer l'appli « Leica Ballistics » sur l'appareil mobile. Une liste des fonctions disponibles ainsi que des indications d'utilisation se trouvent dans l'appli.

- ▶ Installez l'appli dans Apple App Store™/Google Play Store™

## DANS LES JUMELLES

- ▶ Appuyez plusieurs fois sur la touche de sélection du menu
  - **bt** apparaît.
- ▶ Avec le commutateur principal, sélectionnez le réglage désiré:
  - **OFF** : Bluetooth® désactivé.
  - **On** : Bluetooth® activé.
    - Si la fonction est activée, l'icône  s'affiche.

## SUR L'APPAREIL MOBILE

- ▶ Activez le Bluetooth®
- ▶ Installez et démarrez l'appli Leica Ballistics
- ▶ Sélectionnez l'appareil souhaité

## CARACTÉRISTIQUES TECHNIQUES

Désignation	Leica Geovid Pro SE 8x42	Leica Geovid Pro SE 10x42
Type d'appareil	Jumelles	Jumelles
N° de type	6931	6931
N° de commande	40 823	40 824
Équipements fournis	Jumelles, courroie de port, capuchon de protection d'oculaire, étui, chiffon nettoyant pour le système optique, mode d'emploi, certificat de contrôle	
Agrandissement	8x	10x
Diamètre de l'objectif	42 mm	42 mm
Pupille de sortie	5,25 mm	4,2 mm
Indice crépusculaire	18,3	20,5
Distance longitudinale des pupilles de sortie	18 mm	16 mm
Limite de netteté de près	env. 5 m	env. 5 m
Champ de vision (à 1000 m)	7,3° (130 m)	6,5° (114 m)
Compensation dioptrique	±4 dpt	±4 dpt
Écartement des yeux réglable	56 - 74 mm	56 - 74 mm
Portée	env. 2000 m max.	
Pour des cibles à fort pouvoir réfléchissant		
Affichage/unité de mesure	4 LED à sept segments plus autres symboles, affichage au choix en yards/pouces ou mètres/centimètres	
Durée de mesure maximale	env. 0,3 s	
Connexion sans fil	Bluetooth® 5.0 (Low Energy)	
Type de protection	Étanche à la pression de l'eau jusqu'à 5 m de profondeur	
Température de fonctionnement	Électriques: -20 à 55 °C, mécaniques: -25 à 55 °C	
Température de stockage	De -40 °C à +85 °C	
Matériau	Magnésium moulé sous pression avec armature caoutchouc	
Dimensions (L x H x P)	125 x 174 x 70 mm	125 x 174 x 70 mm
Poids (sans pile)	env. 970 g	env. 970 g

Sous réserve de modifications concernant la construction, la réalisation et l'offre.

## VOORWOORD

Geachte klant,  
wij wensen u veel plezier en succes met uw nieuwe Leica product. Lees voordat u het product in gebruik neemt beslist de uitvoerige producthandleiding, om schade aan het product te vermijden en mogelijk letsel en risico te verhinderen. De uitvoerige handleiding kunt u van het internet halen:

<https://en.leica-camera.com/Service-Support/Support/Downloads>

## VERVANGENDE ONDERDELEN / ACCESSOIRES

Details over het actuele onderdelen-/accessoire-assortiment kunt u krijgen bij de afdeling Leica Customer Care of bij uw Leica vakman:

[en.leica-camera.com/Contact](http://en.leica-camera.com/Contact)

**Lees voordat u het product in gebruik neemt eerst de hoofdstukken 'Veiligheidsvoorschriften' en 'Belangrijke aanwijzingen', om schade aan het product te vermijden en mogelijk letsel en risico te verhinderen.**

## JURIDISCHE OPMERKINGEN

### CE-MARKERING

De CE-markering van onze producten geeft aan dat de basiseisen van de geldende EU-richtlijnen worden nageleefd.

#### Nederlands

#### Verklaring van Conformiteit (DoC)

'Leica Camera AG' bevestigt hiermee dat dit product voldoet aan de basiseisen en overige relevante voorschriften van de richtlijn 2014/53/EU.

Klanten kunnen een kopie van de originele DoC (Declaration of conformity = conformiteitsverklaring) voor onze draadloze producten ophalen op onze DoC-server:

[www.cert.leica-camera.com](http://www.cert.leica-camera.com)

Mocht u nog vragen hebben, verzoeken we u deze voor te leggen aan de productsupport van Leica Camera AG: Am Leitz-Park 5, 35578

Wetzlar, Duitsland

#### Productafhankelijk (zie 'Technische gegevens')

Type	Frequentieband (middenfrequentie)	Maximaal vermogen (dBm E.I.R.P.)
<b>Bluetooth® Wireless Technology</b>	2402-2480 MHz	20

## TECHNISCHE GEGEVENS (LASER)

Laserklasse	IEC/EN Class 1
Golflengte (nm)	900
Pulsduur (ns)	57
Afgegeven vermogen (mW)	1,6
Stralendivergentie (mrad)	Verticaal: 0,8 Horizontaal: 1,8

**CLASS 1  
LASER PRODUCT**

Voldoet aan 21 CFR 1040.10 en 1040.11 met uitzondering van de conformiteit met IEC 60825-1 ed. 3, zoals beschreven in de Laser Notice nummer 56 van 8 mei 2019.

**Dit is een KLASSE 1 - LASERPRODUCT VOOR CONSUMENTEN volgens 50689:2021**

## MILIEUVRIENDELIJK AFVOEREN VAN ELEKTRISCHE EN ELEKTRONISCHE APPARATUUR



(geldt voor de EU en overige Europese landen met gescheiden inzameling.)

Dit toestel bevat elektrische en/of elektronische onderdelen en mag daarom niet met het normale huisvuil worden meegegeven! In plaats daarvan moet het voor recycling op door de gemeenten beschikbaar gestelde inzamelpunten worden afgegeven. Dit is voor u gratis. Als het toestel zelf verwisselbare batterijen bevat, moeten deze vooraf worden verwijderd en eventueel volgens de voorschriften milieuvriendelijk worden afgevoerd. Meer informatie over dit onderwerp ontvangt u bij uw gemeentelijke instantie, uw afvalverwerkingsbedrijf of de zaak waar u het toestel hebt gekocht.

## OPMERKINGEN OVER REGELGEVING

De productiedatum van het product vindt u op de stickers op de verpakking. De schrijfwijze is jaar/maand/dag.

## VEILIGHEIDSVOORSCHRIFTEN

### WAARSCHUWING

**Het niet-naleven van de volgende punten kan leiden tot zwaar letsel of de dood.**

### LASER

- Worden andere dan de hier gespecificeerde regelingen gebruikt, aanpassingen verricht of procedures toegepast, kan er gevaarlijke straling vrijkomen.
- Als u de weergave in het oculair ziet, is het product actief, zendt het onzichtbare laserstralen uit, en mag de laseruitgangsopening niet op iemand zijn gericht.
- Druk niet op een van beide knoppen terwijl u op een menselijk oog richt, of terwijl u de optiek vanaf de objectiefzijde bekijkt.
- Richt de laser niet op een oog.
- Richt de laser niet op mensen.

### ALGEMEEN

- Kijk met de Leica Geovid niet direct in heldere lichtbronnen, om oogletsel uit te sluiten.

### VOORZICHTIG

**Het niet-naleven van de volgende punten kan leiden tot letsel of materiële schade.**

### LASER

- Als de afstandsmeter momenteel niet nodig is, kom dan niet in de buurt een van de twee knoppen, om een abusievelijk afgeven van de laserstraal te vermijden.
- U mag de Leica Geovid niet uit elkaar halen, opnieuw in elkaar zetten of repareren. De uitgaande laserstraal kan uw gezondheid in gevaar brengen. Een eenmaal uit elkaar gehaald, opnieuw in elkaar gezet of gerepareerd product valt niet meer onder de fabrieksgarantie.
- Is de behuizingafdekking van het toestel beschadigd of produceert het apparaat na een val of om een andere reden een vreemd geluid, moet u onmiddellijk de batterij eruit nemen en het apparaat niet meer gebruiken.

### ALGEMEEN

- Bewaar het toestel op een zodanige locatie dat kinderen er niet bij kunnen.
- Nooit onder het lopen door het oculair kijken! U zou kunnen vallen.
- Gebruik de Leica Geovid niet samen met andere extra optische elementen, zoals objectieven of veldkijkers. Gebruik van de Leica Geovid samen met een optisch apparaat verhoogt het gevaar van oogletsel.
- Demonteer het toestel niet en verander het niet, om de interne elektronica bloot te leggen: dit kan leiden tot schade of stroomslag.

## BATTERIJ

- U mag uitsluitend het in deze handleiding vermelde en beschreven batterijtype gebruiken. Als deze batterijen niet volgens de voorschriften worden gebruikt of als batterijen worden gebruikt die niet hiervoor zijn bestemd, kan onder bepaalde omstandigheden een explosie ontstaan!
- Batterijen mogen niet voor langere tijd aan zonlicht, hitte, vocht of water worden blootgesteld. Bovendien mogen ze nooit in een magnetron of in een omgeving onder hoge druk worden geplaatst wegens gevaar van brand of explosie!
- Batterijen nooit in het vuur werpen, verwarmen, opladen, uit elkaar halen of openbreken.
- Batterijen buiten bereik van kinderen bewaren. Laat batterijen nooit rondslingeren, aangezien kinderen en huisdieren ze zouden kunnen inslikken.

## DRAAGRIEM

- Deze draagriem is gemaakt van bijzonder sterk materiaal. Zorg dat kinderen niet bij de draagriem kunnen. De draagriem is geen speelgoed, en voor kinderen mogelijk gevaarlijk vanwege knel- en wurggevaar.
- Gebruik een draagriem uitsluitend in diens functie als draagriem van een camera / verrekijker. Een ander gebruik brengt letselgevaar met zich mee en kan eventueel leiden tot beschadigingen aan de draagriem, en is daarom niet toegestaan.
- Draagriemen mogen niet worden gebruikt aan camera's / verrekijkers bij sportactiviteiten als een bijzonder hoog risico bestaat, met de draagriem te blijven hangen (bijvoorbeeld bij bergbeklimmen en vergelijkbare outdoor-sporten).

## BELANGRIJKE AANWIJZINGEN

### ALGEMEEN

- Probeer nooit het apparaat uit elkaar te halen. Uitsluitend bevoegde werkplaatsen mogen reparaties verrichten.
- Neem de batterij uit de behuizing, als u het product langere tijd niet gebruikt.
- Koude vermindert de batterijcapaciteit. Bij lage temperaturen adviseren wij daarom het toestel dicht op het lichaam te dragen en met een nieuwe batterij te gebruiken.
- Batterijen moeten koel en droog worden bewaard.
- Lege batterijen niet met het gewone afval meegeven, want ze bevatten giftige, milieubelastende stoffen. Om ze via een gereguleerde recycling af te voeren, moeten ze bij de winkel of op een inzamellocatie worden ingeleverd.
- Raak de glasoppervlakken niet met de vingers aan, met name niet als u uw handen eerder met handcrème, beschermingsmiddelen tegen insecten en dergelijke hebt behandeld. Deze middelen kunnen chemicaliën bevatten die de afwerklaag van het glas beschadigen of vernielen.

### MEETWAARDEN

- Juist bij grote afstanden neemt het effect van alle ballistische relevante factoren duidelijk toe en kunnen er afwijkingen optreden. De weergegeven ballistische waarden moeten daarom nadrukkelijk als hulpmiddel worden opgevat.
- Onafhankelijk van het gebruik van deze informatie is het inschatten van de betreffende jachtsituatie uw eigen verantwoordelijkheid!
- Voor de juistheid van door toestellen van derden verstrekte waarden aanvaardt Leica Camera AG geen enkele verantwoordelijkheid.
- Sterke elektromagnetische velden, bijvoorbeeld van radarinstallaties, kunnen storingen en / of verkeerde waarden veroorzaken.
- Ook het aardmagnetische veld kan afwijkingen van de waarden veroorzaken.



# GARANTIEVOORWAARDEN VAN LEICA CAMERA AG

Geachte Leica klant,

gefeliciteerd met de aanschaf van dit nieuwe Leica product. U hebt een wereldberoemd merkproduct gekocht.

Naast uw wettelijke garantierechten tegenover de verkoper, verlenen wij, Leica Camera AG ("LEICA"), u vrijwillige garantierechten voor uw Leica product in overeenstemming met de onderstaande bepalingen ("Leica-garantie"). De Leica garantie heeft geen invloed op uw wettelijke rechten als consument onder de toepasselijke wetgeving, noch op uw rechten als consument tegenover de verkoper met wie u het koopcontract hebt gesloten.

## DE LEICA GARANTIE

U hebt een Leica product verworven dat volgens bijzondere kwaliteitsrichtlijnen werd geproduceerd en in de afzonderlijke productiefases werd gecontroleerd door ervaren specialisten. Voor dit Leica product verlenen wij de volgende Leica garantie (geldig vanaf 1 april 2023), inclusief de accessoires in de bijbehorende originele verpakking. Houd er rekening mee dat we bij commercieel gebruik geen garantie bieden.

Voor sommige Leica producten bieden we een verlenging van de garantieperiode als u zich registreert in ons Leica account.

Bezoek onze website [www.leica-camera.com](http://www.leica-camera.com) voor details.

## OMVANG VAN DE LEICA GARANTIE

Binnen de garantietermijn worden klachten die zijn gebaseerd op fabricage- en materiaalfouten, kosteloos en naar LEICA's keuze verholpen door middel van reparatie, vervanging van defecte onderdelen of vervanging door een gelijkwaardig feilloos Leica product. Geruilde onderdelen of producten worden eigendom van LEICA.

Verdergaande aanspraken, van welke aard dan ook en om welke juridische reden dan ook in samenhang met deze Leica garantie, zijn uitgesloten.

## VAN DE LEICA GARANTIE UITGESLOTEN

Uitgesloten van de Leica garantie zijn slijtdelen, zoals oogschelpen, de lederen bekleding, draagriemen, versteviging, batterijen en mechanisch belaste onderdelen, tenzij het defect is veroorzaakt door fabricage- of materiaalfouten. Dit geldt ook voor oppervlaktebeschadigingen.

## AANSPRAKEN OP DE LEICA GARANTIE VERWERPEN

Garantierechten worden afgewezen als het defect in kwestie te wijten is aan onjuiste behandeling. Claims kunnen ook worden afgewezen als er bijvoorbeeld accessoires van derden worden gebruikt, het Leica-product niet goed is geopend of niet vakkundig is gerepareerd. Garantierechten worden ook afgewezen als het serienummer onherkenbaar is.

## DE LEICA GARANTIE GELDEND MAKEN

Voor het geldend maken van uw garantierecht moet u ons een kopie overleggen van de door de bevoegde LEICA dealer ("erkende Leica-dealer") aan u verstrekte aankoopbon van uw Leica product. Het aankoopbewijs moet de aankoopdatum, het Leica product met artikelnummer en serienummer en informatie over de bevoegde Leica dealer bevatten. Wij behouden ons het recht voor u te vragen de originele bon te overleggen. U kunt ook een kopie van het garantierecht bewijs meesturen. Houd er rekening mee dat dit volledig moet worden ingevuld en dat de verkoop moet zijn gedaan door een bevoegde Leica dealer.

Stuur uw Leica product samen met een kopie van de aankoopbon of het garantierecht bewijs en een omschrijving van de klacht op naar:

**Leica Camera AG, Customer Care, Am Leitz-Park 5, 35578 Wetzlar, Duitsland**

**E-mail: [customer.care@leica-camera.com](mailto:customer.care@leica-camera.com), telefoon: +49 6441 2080-189**

Leica product Sportoptica	Garantieperiode optiek / mechaniek	Garantieperiode elektronica
Geovid Pro SE	10 jaar	3 jaar

# NAAM VAN DE ONDERDELEN

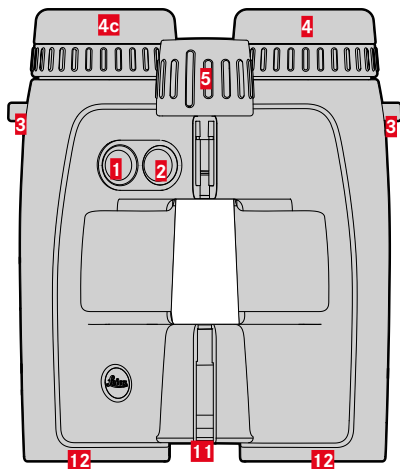

## 1 Menukeuzetoets

EU, US (Meter-/yard-weergave),  $\rightarrow$  D E (Weergave-modus), bt (Bluetooth), brt n (Displayhelderheid), R OFF (Bluetooth permanent gebruik)

## 2 Hoofdschakelaar

Inschakelen, meetproces

## 3 Draagoog

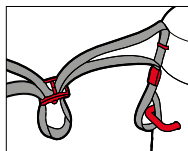

## 4 Oogschelp (draaibaar)

Observatie zonder bril: tegen de wijzers van de klok in eruitdraaien

## 5 Centrale scherpstelling

Instellen van de scherpte

## 6 Oculair-beschermdoeksel

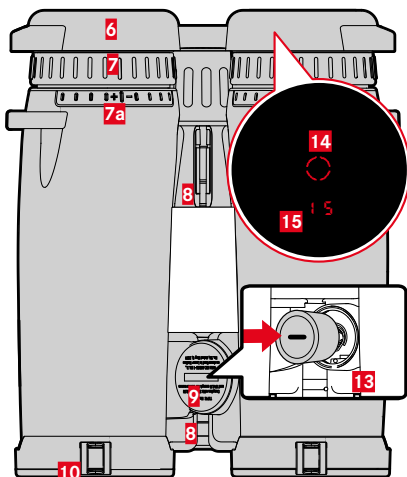

## 7 Dioptriecompensatie

### a Schaalverdeling

## 8 Knikbrug

## 9 Deksel batterijvak

Openen: met passend muntje tegen de klok in draaien

## 10 Objectief-beschermdoeksel

## 11 Laser-zendoptica

## 12 Objectief

## 13 Batterijvak

Lithium knoopbatterij 3V (type CR2)

## 14 Richtpunt



## 15 Weergave

$\square$   $\square$  (waarde)/ b ALL (menupunt)/EHr (equivalente horizontale afstand)/M, Y (maateenheden)/ $\times$  (Bluetooth)

# MENU-OVERZICHT

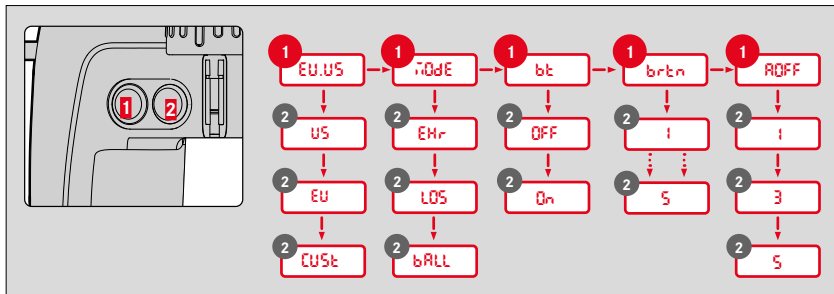

## MENUBEDIENING

### HOOFDMENU OPROEPEN

- ▶ Menukeuzetoets **1** lang indrukken ( $\geq 3$  s)
  - **EU.US** verschijnt.

### IN HET HOOFDMENU NAVIGEREN

- ▶ De menukeuzetoets meerdere malen kort ( $< 2$  s) indrukken, tot het gewenste menupunt verschijnt

Menupunt	Functie	Beschrijving
EU.US	US	Yard-weergave
	EU	Meter-weergave
	CUSr	Individuele instelling via App
iQdE	EMr	Equivalente horizontale afstand
	LOS	Daadwerkelijke afstand
	bALL	Ballistische kromme
bt	OFF	Bluetooth®-ontvangst gedeactiveerd
	On	Bluetooth®-ontvangst geactiveerd
brkn	1-5	Displayhelderheid in vijf stappen
AOFF	1/3/5	Automatisch uitschakelen na 1 / 3 / 5 minuten

## INSTELLING KIEZEN

- ▶ De hoofdschakelaar **2** meerdere malen kort ( $< 2$  s) indrukken, tot het gewenste menupunt verschijnt
  - De geselecteerde instelling brandt ter bevestiging eerst permanent, vervolgens gaat de weergave naar het volgende menupunt en dooft (als er tenminste geen andere instellingen werden gerealiseerd).

## BEDIENING

### OOGAFSTAND INSTELLEN

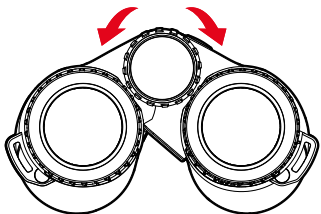

### BEELDSCHERPTE INSTELLEN

- ▶ Door de verrekijker kijken
- ▶ Onderwerp scherpstellen
- ▶ Het scherpstelwielletje zodanig instellen, dat u het doelobject optimaal scherp ziet

### EENVOUDIGE AFSTANDSMETING

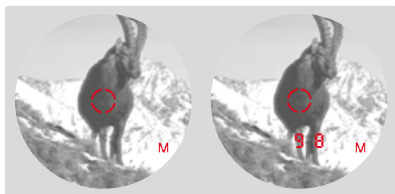

- ▶ Hoofdschakelaar kort indrukken
- ▶ Object met richtpunt peilen
- ▶ Hoofdschakelaar nogmaals indrukken
  - Het richtpunt dooft kortstondig en de meetwaarde wordt weergegeven.
  - Zolang het richtpunt nog brandt, kan door het nogmaals indrukken van de hoofdschakelaar altijd een nieuwe meting worden gestart.

--- verschijnt in de volgende gevallen:

- De afstand tot het object bedraagt minder dan 10 meter
- De reikwijdte wordt overschreden
- Het object reflecteert onvoldoende

## SCANMODUS (OBJECT VOLGEN)



- ▶ Hoofdschakelaar kort indrukken
- ▶ Object bij brandend richtpunt peilen
- ▶ Hoofdschakelaar circa 2,5 seconde ingedrukt houden
  - Het toestel schakelt over naar de scanmodus en verricht dan permanent metingen. Dit herkent u aan de wisselende weergave. Na circa 0,5 seconde wordt een nieuwe meetwaarde aangegeven.

## OBJECTIEF-BESCHERMDEKSEL AANBRENGEN

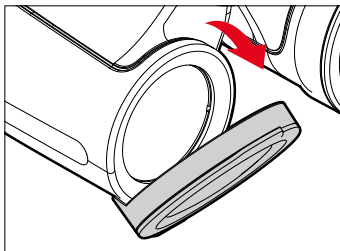

### Aanwijzing

- Als de objectief-beschermdeksels goed zijn geplaatst, klappen ze naar onderen toe open.

## LEICA BALLISTICS APP VERBINDEN

U kunt het apparaat met een smartphone verbinden. Hiertoe moet u eerst de app 'Leica Ballistics' op het mobiele apparaat installeren. Een lijst met de beschikbare functies en bedieningsaanwijzingen bevinden zich in de app.

- ▶ Installeer de app in de Apple App Store™/Google Play Store™

## IN DE VERREKIJKER

- ▶ Menukeuzetoets meerdere malen indrukken
  - **bt** verschijnt.
- ▶ Met de hoofdschakelaar de gewenste instelling kiezen:
  - **OFF**: Bluetooth® gedeactiveerd.
  - **On**: Bluetooth® geactiveerd.
    - Als de functie is geactiveerd, verschijnt .

## OP HET MOBIELE APPARAAT

- ▶ Bluetooth® activeren
- ▶ Leica Ballistics App installeren en starten
- ▶ Gewenste apparaat kiezen

## TECHNISCHE GEGEVENS

Naam	Leica Geovid Pro SE 8x42	Leica Geovid Pro SE 10x42
Apparaattype	Verrekijker	Verrekijker
Typenummer	6931	6931
Bestelnr.	40 823	40 824
Leveringsomvang	Verrekijker, draagriem, oculairbeschermdoekje, paraatlas, reinigingsdoekje optica, handleiding, testcertificaat	
Vergroting	8x	10x
Diameter objectief	42 mm	42 mm
Uittrede-pupil	5,25 mm	4,2 mm
Schemeringwaarde	18,3	20,5
Uitrededupillen, lengteafstand	18 mm	16 mm
Dichtbij-instelgrens	circa 5 m	circa 5 m
Zichtveld op 1.000 m	7,3° (130 m)	6,5° (114 m)
Dioptriccompensatie	±4 dpt	±4 dpt
Ogenafstand instelbaar	56 - 74 mm	56 - 74 mm
Reikwijdte		
Op sterk reflecterende doelen	maximaal circa 2000 m	
Weergave / maateenheid	Vier zevensegment-LED's plus andere symbolen, weergave naar wens in yards / inches of meter / centimeter	
Maximale meetduur	circa 0,3s	
Draadloze verbinding	Bluetooth® 5.0 (Low Energy)	
Type bescherming	Drukwaterdicht tot 5 m waterdiepte	
Bedrijfstemperatuur	Elektrisch gedeelte: -20 °C tot 55 °C, mechanisch gedeelte: -25 °C tot 55 °C	
Opslagtemperatuur	-40 °C tot 85 °C	
Materiaal	Magnesium persietwerk met rubberen constructie	
Afmetingen (B x H x D)	125 x 174 x 70 mm	125 x 174 x 70 mm
Gewicht (zonder batterij)	circa 970 g	circa 970 g

Wijzigingen in constructie, uitvoering en aanbod voorbehouden.

## PREFAZIONE

Gentile cliente,

Le auguriamo di trarre la massima soddisfazione e i migliori risultati con il Suo nuovo prodotto Leica. Prima di utilizzare il nuovo prodotto, La preghiamo di leggere assolutamente le istruzioni dettagliate per prevenire possibili danni al prodotto ed eventuali infortuni e rischi. Le istruzioni dettagliate le potete scaricare dal seguente sito:

<http://it.leica-camera.com/Service-Support/Support/Downloads>

## RICAMBI/ACCESSORI

Per maggiori dettagli sui ricambi/accessori attualmente in programma, si prega di contattare il Leica Customer Care o il proprio rivenditore autorizzato Leica:

[it.leica-camera.com/Contatto](http://it.leica-camera.com/Contatto)

**Prima di utilizzare il nuovo prodotto, La preghiamo di leggere attentamente i capitoli "Avvertenze sulla sicurezza" e "Avvertenze importanti" per prevenire possibili danni al prodotto ed eventuali infortuni e rischi.**

## AVVERTENZE LEGALI

### MARCHIO CE

Il marchio CE attesta la conformità dei nostri prodotti ai requisiti fondamentali delle direttive UE vigenti.

#### Italiano

#### Dichiarazione di conformità (DoC)

Con la presente, "Leica Camera AG" dichiara che il presente prodotto è conforme ai requisiti fondamentali e ad altre prescrizioni rilevanti della Direttiva 2014/53/UE.

Il cliente può scaricare una copia della DoC originale relativa ai nostri prodotti radio dal nostro server dedicato:

[www.cert.leica-camera.com](http://www.cert.leica-camera.com)

In caso di ulteriori domande, contattare: Leica Camera AG, Am Leitz-Park 5, 35578 Wetzlar, Germania

#### In base al prodotto (vedi Scheda tecnica)

Tipo	Banda di frequenza (frequenza centrale)	Massima potenza (dBm E.I.R.P.)
Bluetooth® Wireless Technology	2402-2480 MHz	20

## SCHEDA TECNICA DEL LASER

Classe laser	IEC/EN Classe 1
Lunghezza d'onda (nm)	900
Durata di impulso (ns)	57
Potenza di uscita (mW)	1,6
Divergenza del fascio (mrad)	Verticale: 0,8 Orizzontale: 1,8

## CLASS 1 LASER PRODUCT

Corrisponde a 21 CFR 1040.10 e 1040.11 ad eccezione della conformità con IEC 60825-1 Ed. 3, come descritto nella Laser Notice n. 56 dell'8 maggio 2019.

**Si tratta di un PRODOTTO LASER PER CONSUMATORI DI CLASSE 1 secondo la norma 50689:2021.**

## SMALTIMENTO DEI DISPOSITIVI ELETTRICI ED ELETTRONICI

(Si applica all'UE e agli altri Paesi europei con sistemi di raccolta differenziata)



Il presente dispositivo contiene componenti elettrici e/o elettronici e, pertanto, non deve essere smaltito insieme ai normali rifiuti domestici. Il dispositivo deve essere depositato presso gli appositi centri di raccolta allestiti dalle autorità municipali dove sarà riciclato. Questa procedura è gratuita. Se il dispositivo contiene pile o batterie ricaricabili, queste dovranno essere preventivamente rimosse e, se necessario, smaltite da parte dell'utente conformemente alle normative vigenti in materia. Per ulteriori informazioni sull'argomento, rivolgersi all'amministrazione comunale, all'azienda addetta allo smaltimento o al rivenditore dell'apparecchio.

## INFORMAZIONI OBBLIGATORIE

La data di produzione del prodotto è riportata sulle etichette della confezione. Il formato della data è anno/mese/giorno.

## AVVERTENZE SULLA SICUREZZA

### AVVISO

**In caso di inosservanza dei seguenti punti sussiste il pericolo di ferimento grave o decesso.**

### LASER

- Se si utilizzano comandi, adattamenti o procedure diversi da quelli specificati nelle presenti istruzioni, il dispositivo può emettere radiazioni pericolose.
- Se si vede l'indicatore nell'oculare, significa che il prodotto è attivo e trasmette un raggio laser invisibile; la porta di uscita del laser non deve essere rivolta verso persone.
- Non premere nessuno dei due pulsanti mentre si inquadra un occhio umano o mentre si osserva l'ottica della fotocamera dal lato dell'obiettivo.
- Non puntare il laser verso gli occhi.
- Non puntare il laser verso le persone.

### IN GENERALE

- Durante l'utilizzo del Leica Geovid, evitare di guardare direttamente sorgenti luminose molto chiare per evitare danni a carico degli occhi.

## ATTENZIONE

**Questo simbolo avverte l'utente che l'eventuale inosservanza di quanto specificato di seguito durante l'uso può causare infortuni o danni materiali.**

### LASER

- Se la misurazione della distanza non è necessaria al momento, non azionare nessuno dei due pulsanti, onde evitare un'emissione accidentale del raggio laser.
- È vietato smontare, rimontare o riparare il Leica Geovid. L'emissione del raggio laser può essere nociva per la salute. Se il prodotto viene smontato, rimontato o riparato, non è più coperto dalla garanzia del produttore.
- Se il corpo del dispositivo è danneggiato o il dispositivo emette un suono anomalo, ad esempio in seguito a una caduta o altri motivi, rimuovere immediatamente la batteria e non utilizzare più il dispositivo.

### IN GENERALE

- Conservare il dispositivo lontano dalla portata dei bambini.
- Non guardare attraverso l'oculare mentre si cammina! Si potrebbe inciampare e cadere.
- Non azionare il Leica Geovid con altri accessori ottici aggiuntivi quali, ad esempio, obiettivi o binocoli. L'uso del Leica Geovid insieme a un dispositivo ottico aumenta il rischio di lesioni a carico degli occhi.
- Non smontare e non apportare modifiche al dispositivo per evitare di esporre i componenti elettronici interni, con il conseguente rischio di danni o folgorazioni.

## BATTERIA

- È consentito utilizzare esclusivamente il tipo di batterie indicato e descritto nelle presenti istruzioni per l'uso. In alcuni casi, un utilizzo non conforme di queste batterie, o l'uso di tipi di batterie non previsti, può provocare esplosioni!
- Queste batterie non devono essere esposte per lunghi periodi a calore, luce solare o umidità. Analogamente, evitare di inserire queste batterie in un forno a microonde o in un contenitore ad alta pressione per prevenire il rischio di incendio o di esplosione!
- Non riscaldare, ricaricare, scomporre, aprire o gettare le batterie nel fuoco.
- Conservare le batterie fuori dalla portata dei bambini. Non lasciare mai le batterie incustodite, bambini o animali domestici potrebbero ingerirle.

## TRACOLLA

- Questa tracolla è realizzata in un materiale particolarmente resistente. Tenere la tracolla fuori dalla portata dei bambini. La tracolla non è un giocattolo e può essere potenzialmente pericolosa per i bambini (pericolo di strangolamento).
- Utilizzare la tracolla unicamente per la funzione per cui è stata prevista, ossia come cinghia da trasporto per fotocamera o binocolo. Qualsiasi utilizzo diverso comporta il rischio di lesioni e danni alla tracolla stessa e, pertanto, non è consentito.
- Non utilizzare la tracolla come cinghia da trasporto per fotocamere o binocoli durante attività sportive qualora sussista un elevato rischio di rimanere sospesi o impigliati con la cinghia stessa (ad esempio in arrampicate in montagna o sport simili all'aria aperta).

## AVVERTENZE IMPORTANTI

### IN GENERALE

- Non tentare mai di smontare il dispositivo. Le riparazioni devono essere eseguite esclusivamente da laboratori autorizzati.
- Se si prevede di non utilizzare il prodotto per un periodo prolungato, rimuovere la batteria dal corpo del dispositivo.
- Il freddo riduce le prestazioni della batteria. A basse temperature, quindi, si consiglia di tenere il dispositivo quanto più possibile vicino al corpo e di utilizzare una batteria nuova.
- Conservare le batterie in un luogo fresco e asciutto.
- Non gettare le batterie usate nei rifiuti comuni, in quanto contengono sostanze tossiche e dannose per l'ambiente. Per un corretto riciclaggio, consegnarle al rivenditore o presso gli appositi centri di raccolta differenziata per rifiuti speciali.
- Prestare attenzione a non toccare le superfici in vetro con le dita, soprattutto se le mani sono state trattate in precedenza con creme, repellenti per insetti o simili. Questi prodotti contengono, in alcuni casi, sostanze chimiche che possono danneggiare o compromettere il trattamento antiacqua e antisporcio delle superfici in vetro.

### VALORI MISURATI

- Soprattutto a grandi distanze, occorre considerare che l'effetto esercitato da tutti i fattori balistici principali aumenta in modo significativo e può determinare notevoli scostamenti. I valori balistici indicati, quindi, sono da considerarsi esclusivamente come valori di riferimento.
- Indipendentemente dall'uso di queste informazioni, la valutazione di ogni diversa situazione di caccia è di esclusiva responsabilità dell'utente!
- Leica Camera AG declina qualsiasi responsabilità circa l'esattezza di valori misurati mediante dispositivi di altri produttori.
- Forti campi elettromagnetici, ad esempio quelli generati da sistemi radar, possono causare interferenze e/o errori nella misurazione dei valori.
- Anche il campo magnetico terrestre può causare la deviazione dei valori.



# CONDIZIONI DI GARANZIA DI LEICA CAMERA AG

Gentili clienti,

ci congratuliamo con voi per aver acquistato il vostro nuovo prodotto Leica, un prodotto il cui marchio è noto in tutto il mondo. Su questo prodotto Leica, oltre ai diritti di garanzia previsti dalla legge nei confronti del proprio rivenditore, Leica Camera AG ("LEICA") concede anche prestazioni di garanzia gratuite per il vostro prodotto Leica conformemente alle seguenti regolamentazioni ("Garanzia Leica"). La garanzia Leica non limita, quindi, né i vostri diritti legali di consumatore secondo il diritto di volta in volta applicabile, né i vostri diritti di consumatore nei confronti del rivenditore con cui avete stipulato il contratto di acquisto.

## LA GARANZIA LEICA

Avete acquistato un prodotto Leica che soddisfa criteri di qualità particolarmente rigorosi ed è stato testato in ogni sua fase di produzione da specialisti esperti. Su questo prodotto Leica, compresi gli accessori contenuti nella rispettiva confezione originale, concediamo la seguente garanzia Leica, valida a partire dal 1° aprile 2023. Vi preghiamo di osservare che non concediamo alcuna garanzia in caso di uso commerciale.

Per alcuni prodotti Leica offriamo una proroga del periodo di garanzia se vi registrate nel nostro account Leica. Maggiori dettagli li trovate sul nostro sito web [www.leica-camera.com](http://www.leica-camera.com).

## COSA COMPRENDE LA GARANZIA LEICA

Durante il periodo di copertura, eventuali reclami dovuti a difetti di fabbrica o del materiale verranno risolti gratuitamente, a discrezione di LEICA, mediante riparazione, sostituzione delle parti difettose o permuta con un prodotto Leica equivalente esente da difetti. Le parti o i prodotti sostituiti diventano di proprietà di LEICA.

Sono esclusi ulteriori diritti, di qualsiasi tipo e basati su qualsiasi fondamento giuridico, in aggiunta a quelli previsti dalla presente garanzia Leica.

## ESCLUSI DALLA GARANZIA LEICA

Dalla garanzia Leica sono escluse le parti usurabili, come, ad esempio, le conchiglie oculari, il rivestimento in pelle, le tracolle, i riflettori, le batterie nonché le parti sottoposte a sollecitazioni meccanica, a meno che il vizio non sia riconducibile a difetti di fabbricazione o del materiale. Questo vale anche per i danni alle superfici.

## DECADIMENTO DEI DIRITTI ALLA GARANZIA LEICA

I diritti alle prestazioni di garanzia decadono qualora il vizio in questione sia da ricondurre ad un impiego non conforme; i diritti alla garanzia possono decadere anche nel caso in cui venga utilizzato un accessorio di terze parti o qualora il prodotto Leica venisse aperto o riparato in modo scorretto e non professionale. I diritti alle prestazioni di garanzia decadono anche quando il numero di serie non è più riconoscibile.

## RIVENDICAZIONE DELLA GARANZIA LEICA

Per rivendicare il diritto alla garanzia è necessaria una copia della prova di acquisto (scontrino) del vostro prodotto Leica presso un rivenditore autorizzato del marchio LEICA ("rivenditore autorizzato Leica"). Lo scontrino dovrà riportare la data di acquisto, il prodotto Leica unitamente al codice dell'articolo e al numero di serie e i dati del rivenditore autorizzato Leica. Ci riserviamo il diritto di richiedere la presentazione della prova di acquisto originale. In alternativa potete inviare una copia del certificato di garanzia; vi preghiamo di ricordare che il certificato deve essere completamente compilato e che il prodotto deve essere stato venduto da un rivenditore autorizzato Leica.

Inviare il vostro prodotto Leica accompagnato da una copia della prova d'acquisto (scontrino) o del certificato di garanzia nonché una descrizione del reclamo.

**Leica Camera AG, Customer Care, Am Leitz-Park 5, 35578 Wetzlar, Germania**

**E-mail: [customer.care@leica-camera.com](mailto:customer.care@leica-camera.com), telefono: +49 6441 2080-189**

Prodotto Leica Sportoptics	Periodo di garanzia Ottica/Meccanica	Periodo di garanzia Elettronica
Geovid Pro SE	10 anni	3 anni

## DENOMINAZIONE DEI COMPONENTI

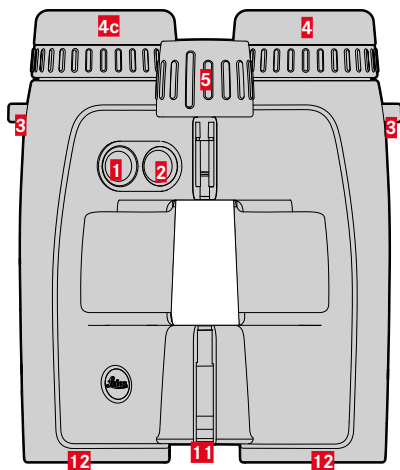

### 1 Pulsante di selezione del menu

**EU** **US** (indicazione metri/iarde), **MODE** (modalità di visualizzazione), **bt** (Bluetooth), **brtn** (luminosità del display), **ROFF** (Bluetooth continuato)

### 2 Interruttore generale

Accensione, processo di misurazione

### 3 Ganci per tracolla

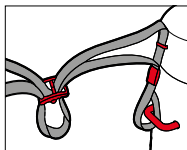

### 4 Conchiglia oculare (girevole)

Osservazione senza occhiali: ruotare in senso antiorario

### 5 Messa a fuoco centrale

Regolazione della messa a fuoco

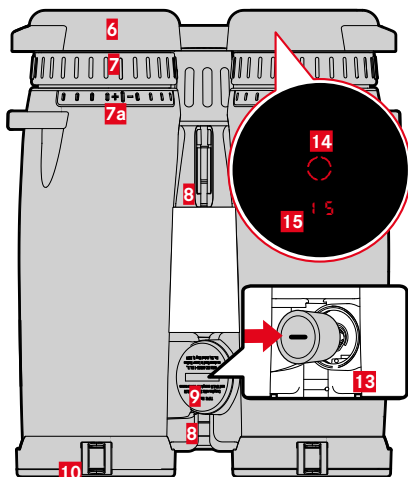

### 6 Coprioculari

### 7 Regolazione diottrica

### a Scala graduata

### 8 Cerniera

### 9 Coperchio del vano batterie

Apertura: ruotare in senso antiorario con una moneta idonea

### 10 Copriobiettivi

### 11 Ottica di emissione laser

### 12 Obiettivo

### 13 Vano batteria

Batteria al litio da 3V (tipo CR2)

### 14 Collimatore



### 15 Visualizzazione

**0 0** (valore)/ **bALL** (voce di menu)/ **EHr** (distanza orizzontale equivalente)/ **M, Y** (unità di misura)/ **\*** (Bluetooth)

## ELENCO DEI MENU

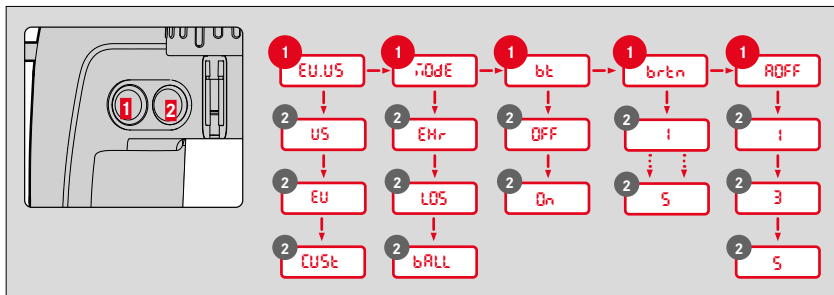

## COMANDI A MENU

### RICHIAMO DEL MENU PRINCIPALE

- ▶ Tenere premuto a lungo ( $\geq 3$ s) il pulsante di selezione del menu **1**
  - Compare **EU.US**.

### Navigazione nel menu principale

- ▶ Premere brevemente ( $< 2$ s) il pulsante di selezione del menu più volte finché non compare la voce di menu desiderata

Voce di menu	Funzione	Descrizione
EU.US	US	Indicatore di iarde
	EU	Indicatore di metri
	CUSt	Impostazione personalizzata tramite app
i:OdE	EMr	Distanza orizzontale equivalente
	LOS	Distanza effettiva
	bALL	Curva balistica
bt	OFF	Ricezione Bluetooth® disattivata
	On	Ricezione Bluetooth® attivata
brtn	1-5	Luminosità del display in 5 gradazioni
AQFF	1/3/5	Spegnimento automatico dopo 1/3/5 min.

## IMPOSTAZIONE

- ▶ Premere brevemente ( $< 2$ s) l'interruttore generale **2** più volte finché non compare la voce di menu desiderata
  - L'impostazione selezionata resta illuminata per qualche istante, dopodiché il display visualizza la voce di menu successiva e, infine, si spegne qualora non vengano effettuate altre impostazioni.

## MODALITÀ DI UTILIZZO

### REGOLAZIONE DELLA DISTANZA INTERPUPILLARE

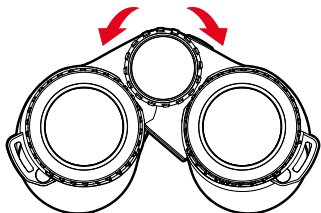

### REGOLAZIONE DEL FUOCO

- ▶ Guardare attraverso il binocolo
- ▶ Inquadrare il soggetto visualizzato
- ▶ Regolare la ghiera di messa a fuoco in modo che il soggetto visualizzato appaia perfettamente a fuoco

### MISURAZIONE SEMPLICE DELLA DISTANZA

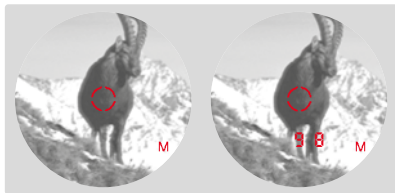

- ▶ Premere brevemente l'interruttore generale
- ▶ Inquadrare l'oggetto con il collimatore
- ▶ Premere di nuovo l'interruttore generale
  - Il collimatore si spegne brevemente e viene visualizzato il valore misurato.
  - Finché il collimatore resta acceso è possibile avviare in qualsiasi momento una nuova misurazione premendo nuovamente l'interruttore generale.

-- -- -- -- compaiono nei seguenti casi:

- la distanza dell'oggetto è inferiore a 10 metri
- è stata superata la portata
- l'oggetto non riflette a sufficienza

## MODALITÀ SCAN (INSEGUIMENTO DELL'OGGETTO)



- ▶ Premere brevemente l'interruttore generale
- ▶ Inquadrare l'oggetto a collimatore acceso
- ▶ Premere l'interruttore generale e tenerlo premuto per circa 2,5 secondi
  - Il dispositivo entra in modalità Scan ed esegue misurazioni a ciclo continuo. La modalità Scan è riconoscibile dall'alternarsi delle visualizzazioni sul display. Trascorsi circa 0,5 secondi viene visualizzato un nuovo valore misurato.

## MONTAGGIO DEL COPRIOBIETTIVI

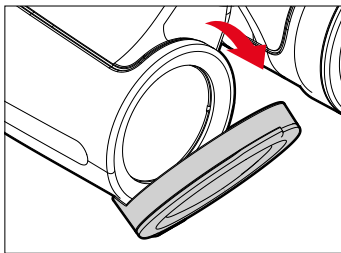

### Avvertenza

- Se correttamente montati, i copriobiettivi si aprono verso il basso.

## CONNESSIONE DELLA APP LEICA BALLISTICS

Il dispositivo può essere connesso ad uno smartphone. Per farlo, come prima cosa occorre installare sul dispositivo mobile la app "Leica Ballistics". In questa app troverete un elenco delle funzioni disponibili nonché le istruzioni per l'uso.

- ▶ Installare la app scaricata dall'Apple App Store™/Google Play Store™

## NEL BINOCOLO

- ▶ Premere più volte il pulsante di selezione del menu
  - Compare **bt.**
- ▶ Selezionare l'impostazione desiderata con l'interruttore generale:
  - **OFF:** Bluetooth® disattivato.
  - **ON:** Bluetooth® attivato.
    - Se la funzione è attivata, compare **bt.**

## SUL DISPOSITIVO MOBILE

- ▶ Attivare il Bluetooth®
- ▶ Installare e aprire la app Leica Ballistics
- ▶ Selezionare il dispositivo desiderato

## SCHEDA TECNICA

Modello	Leica Geovid Pro SE 8x42	Leica Geovid Pro SE 10x42
Tipo di dispositivo	Binocolo	Binocolo
N. modello	6931	6931
Cod. ord.	40 823	40 824
Materiale in dotazione	Binocolo, tracolla, coprioculari, custodia, panno per pulizia ottiche, istruzioni, certificato di collaudo	
Ingrandimento	8x	10x
Diametro obiettivo	42 mm	42 mm
Pupilla di uscita	5,25 mm	4,2 mm
Valore crepuscolare	18,3	20,5
Distanza longitudinale tra le pupille di uscita	18 mm	16 mm
Limite di messa a fuoco a distanza ravvicinata	circa 5 m	circa 5 m
Campo visivo a 1.000 m	7,5° (130 m)	6,5° (114 m)
Regolazione diottrica	±4 diottrie	±4 diottrie
Distanza interpupillare regolabile	56 - 74 mm	56 - 74 mm
Portata massima Su bersagli ad alta riflettanza	max circa 2000 m	
Display/Unità di misura	4 display a LED a sette segmenti più altri simboli, visualizzazione a scelta in iarde/pollici o metri/centimetri	
Durata di misurazione massima	circa 0,3 s	
Connessione wireless	Bluetooth® 5.0 (Low Energy)	
Indice di protezione	Resistente all'acqua in pressione fino a una profondità 5 m	
Temperatura d'esercizio	Componenti elettrici: da -20 °C a 55 °C, componenti meccanici: da -25 °C a 55 °C	
Temperatura di stoccaggio	da -40 a +85 °C	
Materiale	Magnesio pressofuso con rivestimento in gomma	
Dimensioni (L x A x P)	125 x 174 x 70 mm	125 x 174 x 70 mm
Peso (senza batteria)	circa 970 g	circa 970 g

## INTRODUCCIÓN

Estimado/a cliente/a:

Le deseamos que disfrute y saque el máximo partido a su nuevo producto Leica. Antes de utilizar su producto, lea las detalladas instrucciones de uso para evitar daños al producto y prevenir posibles lesiones y riesgos. Puede descargarse las minuciosas instrucciones en el siguiente enlace:

<https://de.leica-camera.com/Service-Support/Support/Downloads>

## RECAMBIOS/ACCESORIOS

Para obtener detalles sobre la última gama de piezas de repuesto / accesorios, comuníquese con el Departamento de Atención al Cliente de Leica o con su distribuidor Leica:

[es.leica-camera.com/Contacto](https://es.leica-camera.com/Contacto)

**Antes de utilizar su producto, lea los capítulos «Indicaciones de seguridad» y «Notas importantes» para evitar daños al producto y prevenir posibles lesiones y riesgos.**

## AVISO LEGAL

### MARCA CE

La marca CE de nuestros productos indica el cumplimiento de los requisitos básicos de las respectivas directivas UE vigentes.

#### Español

#### Declaración de conformidad (DoC)

Por la siguiente, «Leica Camera AG» confirma que este producto cumple con los requisitos y otras normas relevantes de la directriz 2014/53/EU.

Los clientes pueden descargar una copia del DoC original de nuestros productos RE desde nuestro servidor DoC: [www.cert.leica-camera.com](http://www.cert.leica-camera.com)

Si tiene cualquier duda, puede dirigirse al equipo de Atención al cliente de Leica Camera AG: Am Leitz-Park 5, 35578 Wetzlar, Alemania

#### Dependiente del producto (ver datos técnicos)

Tipo	Banda de frecuencia (frecuencia central)	Potencia máxima (dBm E.I.R.P.)
Bluetooth® Wireless Technology	2402-2480 MHz	20

### DATOS TÉCNICOS (LÁSER)

Clase de láser	Clase 1 IEC/EN
Longitud de onda (nm)	900
Duración del pulso (ns)	57
Potencia de salida (mW)	1,6
Divergencia del haz (mrad)	Vertical: 0,8 Horizontal: 1,8

**CLASS 1  
LASER PRODUCT**

De conformidad con la directriz 21 CFR 1040.10 y 1040.11 a excepción de la conformidad con IEC 60825-1 Ed. 3, tal y como se describe en la Laser Notice núm. 56 del 8 de mayo de 2019.

**Este es un PRODUCTO LÁSER DE CONSUMO CLASE 1 según 50689:2021**

## ELIMINACIÓN DE APARATOS ELÉCTRICOS Y ELECTRÓNICOS COMO RESIDUOS

(Válido para la UE, así como para otros países europeos con sistemas de recogida separada de residuos.)

Este aparato contiene componentes eléctricos y/o electrónicos y, por ello, no debe eliminarse con la basura doméstica normal. En su lugar, se deberá entregar a los centros de recogida municipales correspondientes para su reciclaje. Esto es gratuito para usted. En caso de que el propio aparato contenga pilas recambiables o baterías, éstas deben retirarse previamente y dado el caso eliminarse conforme a lo prescrito. En su ayuntamiento, en la empresa local de eliminación de residuos o en el comercio en el que haya adquirido este aparato recibirá más información sobre este tema.

## INDICACIONES REGULADORAS

La fecha de producción de su producto figura en las etiquetas adhesivas en el embalaje. La forma de escritura es año/mes/día.

## INDICACIONES DE SEGURIDAD

### ADVERTENCIA

**En esta nota se advierte de que el incumplimiento de los puntos en cuestión puede conducir a lesiones graves o letales.**

### LÁSER

- En caso de utilizar controles, realizar ajustes o aplicar métodos distintos a los especificados en este manual, se puede producir la fuga de radiación peligrosa.
- Cuando el indicador se ve en el ocular, el producto está activo y está enviando el rayo láser invisible, por lo que el puerto de salida del láser no debe ser dirigido hacia nadie.
- No pulse ninguno de los dos botones mientras apunta a un ojo humano u observa la óptica desde el lado del objetivo.
- No apunte el láser hacia los ojos.
- No apunte el láser hacia personas.



## GENERAL

- Evite mirar directamente hacia fuentes de luz claras con su Leica Geovid para evitar lesiones oculares.

## PRECAUCIÓN

**Este símbolo señala la posibilidad de lesiones o daños materiales si no se tienen en cuenta alguna de las aplicaciones descritas en el siguiente contenido.**

### LÁSER

- Si no se necesita medir la distancia en un momento dado, debe evitar presionar uno de los dos botones para evitar emitir accidentalmente el rayo láser.
- No está permitido al usuario desmontar, volver a montar o reparar el Leica Geovid. La radiación láser saliente puede poner en peligro su salud. Una vez desmontado, vuelto a montar o reparado un producto nuevo ya no cuenta con la garantía del fabricante.
- Si la cubierta del dispositivo está dañada o si la unidad produce un sonido extraño después de una caída o por algún otro motivo, retire la batería inmediatamente y deje de utilizar el telémetro.

## GENERAL

- Mantenga el dispositivo fuera del alcance de los niños pequeños.
- Nunca mire a través del ocular mientras camina. Podría provocar caídas.
- No utilice el Leica Geovid junto con otros elementos ópticos adicionales, tales como objetivos o prismáticos. El uso del Leica Geovids junto con un dispositivo óptico aumenta el riesgo de lesiones en los ojos.
- No desmonte ni modifique el dispositivo: la exposición de los componentes electrónicos internos puede provocar daños o descargas eléctricas.

## PILA

- Solo se puede utilizar el tipo de batería indicado y descrito en este manual. El uso inadecuado de esta pila o el uso de tipos de pilas no indicados podrían, bajo determinadas circunstancias, provocar una explosión.
- Las pilas no deben exponerse a la luz solar, el calor, la humedad o espacios mojados durante largos períodos de tiempo. Tampoco se deben colocar en un microondas o en un recipiente de alta presión, para evitar el riesgo de incendio o de explosión.
- Nunca caliente, cargue, desarme, rompa ni arroje al fuego las pilas.
- Mantenga las pilas fuera del alcance de los niños. No deje las pilas tiradas, ya que podrían ser tragadas por niños o mascotas.

## CORREA DE TRANSPORTE

- Las correas de transporte están fabricadas con un material especialmente resistente. Por lo tanto, mantenga la correa de transporte alejada del alcance de los niños. No es un juguete y, además, es potencialmente peligrosa para los niños.
- Utilice las correas de transporte sólo conforme al uso previsto y de la manera prevista, es decir, como correa de transporte para cámaras o prismáticos. Cualquier otro uso alberga un riesgo de lesiones, así como la posibilidad de causar daños en la correa de transporte, por lo tanto, no está permitido.
- Por la misma razón, no deberán utilizarse las correas de transporte en cámaras ni prismáticos durante las actividades deportivas cuando existe un riesgo particularmente alto de quedarse colgado de la correa de transporte (p. ej. escalada en montañas y deportes al aire libre similares).

## NOTAS IMPORTANTES

### GENERAL

- No intente desmontar el dispositivo. Las reparaciones deben realizarse exclusivamente en talleres autorizados.
- Retire las pilas si no va a utilizar el producto durante un largo tiempo.
- El frío reduce el rendimiento de la pila. Por esta razón, el dispositivo deberá llevarse lo más cerca posible del cuerpo cuando las temperaturas son muy bajas y utilizarse con una pila nueva.
- Las pilas deben conservarse en un lugar fresco y seco.
- Las pilas gastadas no deben tirarse a la basura doméstica normal, ya que contienen sustancias tóxicas y contaminantes. Entréguelas en las tiendas o en otros puntos de recogida de residuos especiales para que sean recicladas reglamentariamente.
- No toque el cristal con los dedos, sobre todo si los ha tratado previamente con crema de manos, repelentes de insectos o similar. Estos agentes pueden contener sustancias químicas que dañan o destruyen las superficies de vidrio.

### VALORES DE MEDICIÓN

- La influencia de todos los factores relevantes para la balística aumentará considerablemente, sobre todo cuando se trate de grandes distancias, pudiendo producirse desviaciones considerables. Por lo tanto, los valores balísticos mostrados deben entenderse expresamente como una ayuda.
- Independientemente del uso de esta información, la evaluación de la situación de caza es su responsabilidad.
- Leica Camera AG no asume ninguna responsabilidad sobre la exactitud de los valores transmitidos desde otros dispositivos.
- Los campos electromagnéticos fuertes, tales como los sistemas de radar, pueden provocar interferencias y/o valores incorrectos.
- También el campo magnético terrestre puede causar desviaciones en los valores.



# CONDICIONES DE GARANTÍA DE LEICA CAMERA AG

Estimada cliente de Leica, estimado cliente de Leica:

Enhorabuena por la compra de su nuevo producto Leica. Con él, ha adquirido un producto de una marca reconocida a nivel internacional.

Además de la garantía exigida por ley, en Leica Camera AG («LEICA») le ofrecemos a través de su vendedor, servicios de garantía adicionales y optativos para su producto Leica de conformidad con las siguientes regulaciones («Garantía Leica»). La Garantía Leica no limita los derechos que le otorga la ley como consumidor en la legislación vigente, ni los derechos que tiene como consumidor respecto al vendedor con el que ha cerrado un contrato de compra.

## LA GARANTÍA LEICA

Ha adquirido un producto Leica que ha sido fabricado de acuerdo con estándares de calidad especiales y que ha sido probado en todas las etapas de su fabricación por parte de especialistas experimentados. Este producto Leica, incluyendo los accesorios que contiene el embalaje original, está cubierto por la siguiente Garantía Leica, válida a partir del 1 de abril de 2023. Por favor, tenga en cuenta que la garantía no incluye ninguna cobertura en caso de uso comercial.

Para algunos productos Leica le ofrecemos la posibilidad de ampliar el período de garantía si se registra en nuestra Cuenta Leica. Encontrará más detalles en nuestra página web [www.leica-camera.com](http://www.leica-camera.com).

## ALCANCE DE LA GARANTÍA LEICA

Durante el período de cobertura, las reclamaciones relacionadas con defectos de fabricación o de material se subsanarán de forma gratuita y, a elección de Leica, a través de una reparación, de la sustitución de las piezas defectuosas o de un cambio del producto por otro producto Leica del mismo tipo y en estado impecable. Las piezas o productos sustituidos pasarán a ser propiedad de LEICA.

Otras reclamaciones de cualquier tipo y por cualquier motivo legal quedan excluidas de esta garantía Leica.

## EXCLUSIONES DE LA GARANTÍA LEICA

Quedan excluidas de la Garantía Leica piezas de desgaste, por ejemplo los portaoculares, el revestimiento de cuero, las correas de transporte, y los refuerzos, y baterías, así como también piezas que se usen de forma mecánica, excepto en el caso de que el fallo esté provocado por un defecto de fábrica o del material. Esto también se aplica daños en las superficies.

## SUPRESIÓN DE LOS DERECHOS DE LA GARANTÍA LEICA

El derecho a los servicios de garantía queda suprimido si el defecto en cuestión es consecuencia de una manipulación incorrecta del producto. Esto puede ocurrir, por ejemplo, si utiliza accesorios diferentes a los previstos por Leica, si no abre el producto Leica adecuadamente o si no se repara de forma adecuada. El derecho a los servicios de garantía también queda suprimido si el número de serie no es reconocible.

## EJERCICIO DE LA GARANTÍA LEICA

Para poder ejercer su derecho a los servicios de garantía, necesitamos una copia del recibo de la compra de su producto Leica emitido por un vendedor autorizado por LEICA («Vendedor autorizado Leica»). En el recibo de compra debe constar la fecha de la compra, el producto Leica con el número de artículo junto con el número de serie y los datos del vendedor autorizado Leica. Nos reservamos el derecho a pedirle que presente el recibo original. Como alternativa, puede enviarnos el certificado de garantía.

Tenga en cuenta que el documento debe estar cumplimentado correctamente y que la venta tiene que haberla realizado un vendedor autorizado Leica.

Envíe su producto Leica junto con la copia del recibo de compra o el certificado de garantía y una descripción del motivo de la reclamación a

**Leica Camera AG, Customer Care, Am Leitz-Park 5, 35578 Wetzlar, Alemania**

**Correo electrónico: [customer.care@leica-camera.com](mailto:customer.care@leica-camera.com), teléfono: +49 6441 2080-189**

Producto Leica Sportoptik	Período de garantía Óptica/Mecánica	Período de garantía Electrónica
Geovid Pro SE	10 años	3 años

# DESIGNACIÓN DE LOS COMPONENTES

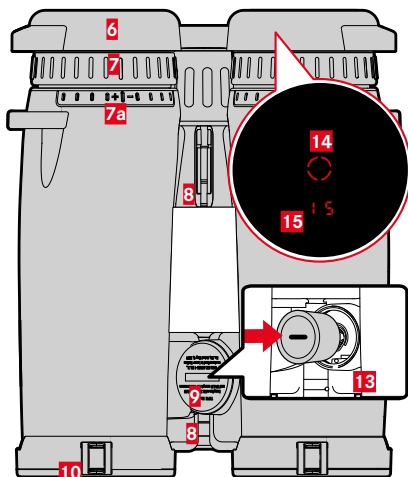
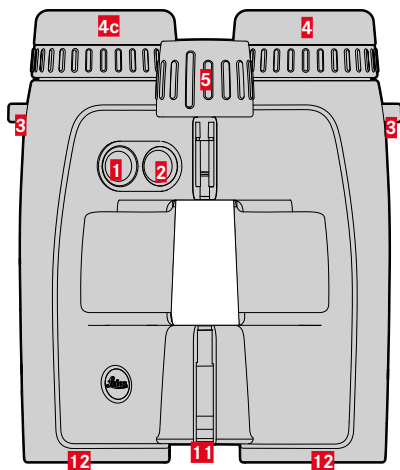

## 1 Botón de selección de menú

**EU**, **US** (indicaciones en metros/yardas), **MODE** (modo de visualización), **BT** (Bluetooth), **BACK** (brillo de la pantalla), **ON/OFF** (funcionamiento continuo del Bluetooth)

## 2 Interruptor principal

Encendido, proceso de medición

## 3 Ojales de transporte

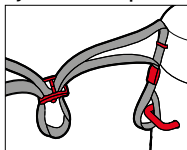

## 4 Portaocular de goma (giratorio)

Para la observación sin gafas: extender girando en sentido antihorario

## 5 Rueda central de enfoque

Ajuste de la nitidez

## 6 Tapa protectora del ocular

## 7 Compensación de dioptrías

### a Escala

## 8 Eje articulado

## 9 Tapa del compartimento de la pila

Abrir: Girar en sentido antihorario con la ayuda de una moneda adecuada

## 10 Tapa de protección del objetivo

## 11 Óptica transmisora láser

## 12 Objetivo

## 13 Compartimento de la pila

Pila cilíndrica de litio 3V (Tipo CR2)

## 14 Punto de mira



## 15 Indicación

**0 0** (valor) / **BACK** (opción de menú) / **EH+** (distancia horizontal equivalente) / **M**, **Y** (unidad de medida) / **\*** (Bluetooth)

# ESTRUCTURA DEL MENÚ

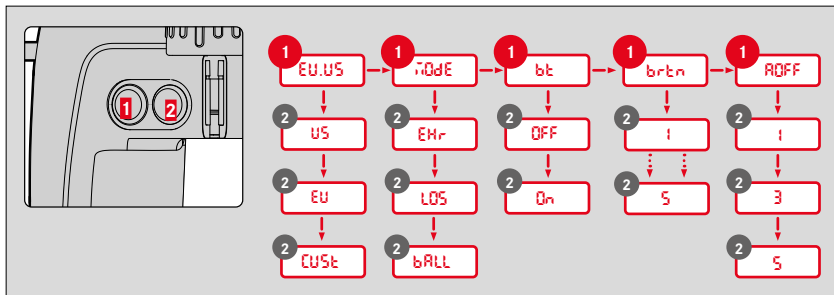

## CONTROL POR MENÚ

### ACCESO AL MENÚ PRINCIPAL

- ▶ Mantenga presionado el botón de selección de menú **1** ( $\geq 3$  s)
  - Aparece **EU.US**.

### NAVEGACIÓN POR EL MENÚ PRINCIPAL

- ▶ Presione brevemente y varias veces el botón de selección de menú ( $< 2$  s), hasta que aparezca la opción de menú que desee

Opción de menú	Función	Descripción
EU.US	US	Indicación de yardas
	EU	Indicación de metros
	CUSk	Ajustes personalizados mediante la aplicación
iDdE	EMr	Distancia horizontal equivalente
	LOS	Distancia real
	bALL	Curva balística
bt	OFF	Recepción Bluetooth® desactivada
	On	Recepción Bluetooth® activada
brtn	1-5	5 niveles de brillo de pantalla
AQFF	1/3/5	Apagado automático después de 1/3/5 min

## REALIZAR AJUSTES

- ▶ Presione brevemente ( $< 2$  s) y varias veces el interruptor principal **2**, hasta que aparezca la opción de menú que desee
  - El ajuste seleccionado se ilumina primero permanentemente como confirmación; a continuación, la indicación cambia primero al siguiente elemento del menú y luego se apaga, siempre que no se hayan realizado otros ajustes.

## MANEJO

### AJUSTAR LA DISTANCIA INTERPUPILAR

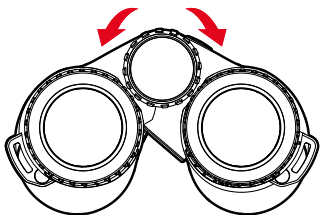

### AJUSTAR LA NITIDEZ

- ▶ Mire a través de los prismáticos
- ▶ Apunte al objetivo a visualizar
- ▶ Ajuste la rueda de enfoque hasta obtener una imagen totalmente nítida del objeto a visualizar

### MEDICIÓN SENCILLA DE LA DISTANCIA

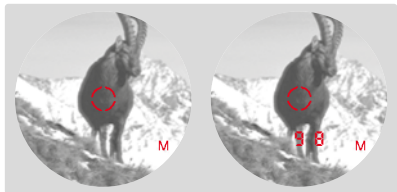

- ▶ Presione brevemente el interruptor principal
- ▶ Localice el objetivo con la ayuda del punto de mira
- ▶ Presione el interruptor principal nuevamente
  - El punto de mira se apaga brevemente para mostrar el valor de medición.
  - Mientras siga iluminado el punto de mira, es posible iniciar una nueva medición en cualquier momento presionando el interruptor principal nuevamente.

-- -- -- aparece en los siguientes casos:

- Objeto a menos de 10 metros
- Alcance excedido
- Objeto reflejado insuficientemente

## MODO EXPLORACIÓN (SEGUIMIENTO DE OBJETOS)



- ▶ Presione brevemente el interruptor principal
- ▶ Localice el objeto con la ayuda del punto de mira iluminado
- ▶ Presione el interruptor principal y mantenga presionado durante aproximadamente 2,5 segundos
  - El dispositivo cambia al modo de escaneo realizando mediciones continuas. Esto se puede reconocer en que las indicaciones van variando. Cada 0,5 segundos aproximadamente se emite un nuevo valor de medición.

### COLOCAR LA TAPA DE PROTECCIÓN DEL OBJETIVO

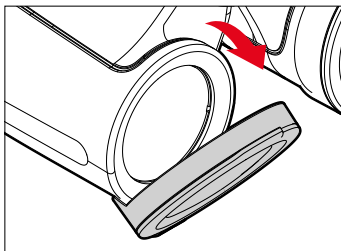

#### Nota

- Pliegue hacia abajo la tapa de protección del objetivo cuando esté correctamente colocada. Es

## VINCULAR LA APLICACIÓN LEICA BALLISTICS

El dispositivo solo puede conectarse con un smart-phone. Para ello, primero debe instalar la aplicación «Leica Ballistics» en su dispositivo móvil. En la aplicación puede encontrar una lista de las funciones disponibles y las instrucciones de funcionamiento.

- ▶ Instale la aplicación desde Apple App Store™/Google Play Store™

## EN LOS PRISMÁTICOS

- ▶ Presione varias veces el botón de selección de menú
  - Aparece **bl**.
- ▶ Mediante el interruptor principal seleccione en el ajuste deseado:
  - **OFF**: Bluetooth® desactivado.
  - **On**: Bluetooth® activado.
    - Cuando la función está activada, aparece **bl**.

## EN EL DISPOSITIVO MÓVIL

- ▶ Active el Bluetooth®
- ▶ Instalar e iniciar la aplicación Leica Ballistics
- ▶ Seleccione el dispositivo deseado

## DATOS TÉCNICOS

Denominación	Leica Geovid Pro SE 8x42	Leica Geovid Pro SE 10x42
Tipo de dispositivo	Prismáticos	Prismáticos
N.º de tipo	6931	6931
N.º de pedido	40823	40824
Alcance del suministro	Prismáticos, correa de transporte, tapa de protección ocular, funda, paño de limpieza óptica, instrucciones, certificado de ensayo	
Aumento	8x	10x
Diámetro de objetivo	42 mm	42 mm
Pupila de salida	5,25 mm	4,2 mm
Factor crepuscular	18,3	20,5
Distancia longitudinal pupila de salida	18 mm	16 mm
Distancia mínima de enfoque	aprox. 5 m	aprox. 5 m
Campo visual (a 1.000 m)	7,3° (130 m)	6,5° (114 m)
Compensación de dioptrías	±4 dpt	±4 dpt
Distancia interpupilar ajustable	56 - 74 mm	56 - 74 mm
Alcance En objetivos altamente reflectantes	máx. unos 2000 m	
Indicación/unidad de medida	4 LED de siete segmentos más otros símbolos adicionales, indicaciones en yardas / pulgadas o metros / centímetros	
Duración máxima de la medición	aprox. 0,3 s	
Conexión inalámbrica	Bluetooth® 5.0 (Low Energy)	
Tipo de protección	Impermeable a una profundidad de agua de hasta 5 m	
Temperatura en funcionamiento	Electrónica: -20 a 55 °C, mecánica: -25 a 55 °C	
Temperatura de almacenamiento	De -40 a +85 °C	
Material	Magnesio fundido a presión con refuerzo de goma antideslizante	
Dimensiones (anchura x alt. x prof.)	125 x 174 x 70 mm	125 x 174 x 70 mm
Peso (sin pila)	aprox. 970 g	aprox. 970 g

Reservados todos los derechos para cambios en la construcción, diseño y oferta.

## FORORD

Kære kunde

Vi håber du bliver glad for dit nye Leica produkt. Du bedes læse den udførlige produktvejledning før produktet tages i brug, så skader på produktet undgås og mulige kvæstelser og risici forebygges. Den udførlige vejledning kan downloades under:

<https://en.leica-camera.com/Service-Support/Support/Downloads>

## RESERVEDELE/TILBEHØR

Oplysninger om det aktuelle reservedels-/tilbehørs-sortiment fås hos Leica Customer Care eller hos din Leica forhandler:

[en.leica-camera.com/Contact](http://en.leica-camera.com/Contact)

**Du bør læse kapitlerne "Sikkerhedsanvisninger" samt "Vigtige anvisninger", før du begynder at bruge dit produkt for at undgå skader på det samt forebygge mulige kvæstelser og risici.**

## JURIDISK MEDDELELSE

### CE-MÆRKE

Vores produkters CE-mærker dokumenterer overholdelsen af grundlæggende krav i gældende EU-direktiver.

#### Dansk

#### Overensstemmelseserklæring (DoC)

"Leica Camera AG" bekræfter hermed, at dette produkt overholder de grundlæggende krav og andre relevante forskrifter i direktivet 2014/53/EU.

Kunder kan downloade en kopi af den originale DoC for vores radiostyrede produkter fra vores DoC-server:

[www.cert.leica-camera.com](http://www.cert.leica-camera.com)

I tilfælde af spørgsmål bedes du henvende dig til supporten hos firmaet Leica Camera AG: Am Leitz-Park 5, 35578 Wetzlar, Tyskland

#### Produktafhængigt (se de tekniske data)

Type	Frekvensbånd (midterfrekvens)	Maksimal ydelse (dBm E.I.R.P.)
<b>Bluetooth® Wireless Technology</b>	2402-2480 MHz	20

## TEKNISKE DATA FOR LASEREN

Laserklasse	IEC/EN Class 1
Bølgelængde (nm)	900
Impulsvarighed (ns)	57
Udgangseffekt (mW)	1,6
Divergens (mrad)	Vertikal: 0,8 Horisontal: 1,8

**CLASS 1  
LASER PRODUCT**

Overholder 21 CFR 1040.10 og 1040.11 med undtagelse af overensstemmelse med IEC 60825-1 Ed. 3, som beskrevet i laser notice no. 56 fra den 8. maj 2019.

Dette er et **KLASSE 1 - FORBRUGER LASERPRODUKT** i henhold til 50689:2021

## BORTSKAFFELSE AF ELEKTRISKE OG ELEKTRONISKE APPARATER



(Gælder for EU samt for andre europæiske lande med affaldssortering.)

Dette apparat indeholder elektriske og/eller elektroniske dele og må derfor ikke smides ud med husholdningsaffaldet. Det skal afleveres til genbrug i de samlesteder, der er angivet af kommunen. Dette koster intet. Indeholder apparatet (genopladelige) batterier, skal disse tages ud først og bortskaffes iht. forskrifterne. Yderligere informationer om dette tema kan du få hos kommunen, renovationsselskabet eller i den forretning, hvor du har købt produktet.

## FORSKRIFTMÆSSIGE OPLYSNINGER

Produktets produktionsdata findes på mærkatet på emballagen. Skrivemåden er år/måned/dag.

## SIKKERHEDSANVISNINGER

### ADVARSEL

**Tilsidesættelse af de følgende punkter kan medføre alvorlige kvæstelser eller kan være livsfarlige.**

### LASER

- Udføres der andre betjening eller tilpasninger på apparatet end anført i denne vejledning, kan dette medføre at farlig stråling slipper ud.
- Så længe meldingen ses i okularet, er produktet aktivt og udsender en usynlig laserstråling. Laserens fokuseringsoptik må ikke rettes mod personer.
- Tryk ikke på knapperne, så længe du sigter på et menneskes øje eller ser på optikken fra objektivets side.
- Ret aldrig laseren mod et øje.
- Ret aldrig laseren mod mennesker.

### GENERELT

- Undgå at kigge på lyse lyskilder med din Leica Geovid for at undgå øjenskader.

## PAS PÅ

**Tilsidesættelse af de følgende punkter kan medføre kvæstelser eller skader på apparatet.**

### LASER

- Er der ikke brug for en afstandsmåling, bør du ikke trykke på en af knapperne, så laserstrålen ikke utilsigtet udsendes.
- Leica Geovid må ikke skilles ad, sættes sammen eller repareres. Den afgivne laserstråle kan ødelægge din sundhed. Er et apparat blevet adskilt, sat sammen igen eller repareret, dækker fabrikantens garanti ikke længere.
- Er apparatets hus blevet beskadiget eller kommer der en underlig lyd fra apparatet efter et tab eller af en anden årsag, skal batteriet tages ud med det samme. Apparatet må ikke længere bruges.

### GENERELT

- Opbevar ikke apparatet i nærheden af børn.
- Kig ikke gennem okularet, når du går. Du kan risikere at falde.
- Brug ikke Leica Geovid sammen med andre ekstra optiske elementer såsom objektiver eller kikkertør. Bruges Leica Geovid sammen med et optisk apparat, er der øget risiko for øjenskader.
- Apparatet må ikke skilles ad eller ombygges. Fritlægges den interne elektronik, kan dette medføre skader eller strømstød.

### BATTERI

- Der må kun bruges den batteritype, der er anført og beskrevet i denne vejledning. Bruges batterierne ikke som beskrevet eller bruges der forkerte batterityper, kan dette under særlige omstændigheder medføre eksplosion!
- Batterier må i længere tid ikke udsættes for sollys, varme, fugt eller væde. De må heller ikke lægges ind i en mikrobølgeovn eller i en højtryksbeholder – der er fare for brand eller eksplosion!
- Batterier må aldrig smides i åben ild, opvarmes, oplades, adskilles eller brækkes op.
- Opbevar batterierne uden for børns rækkevidde. Lad ikke batterier ligge og flyde, da de kan blive slugt af børn eller husdyr.

## BÆREREM

- Bæreremmen er som regel fremstillet af et meget robust materiale. Hold dem uden for børns rækkevidde. De er intet legetøj og kan udgøre en fare pga. risiko for kvælning.
- Brug kun bæreremme som tilsigtet som bærerem til et kamera eller en kikkert. Al anden brug er ikke tilladt, da det indebærer risiko for kvæstelser og kan også medføre, at bæreremmen ødelægges.
- Bæreremme bør ikke bruges, hvis kameraer eller kikkerter bruges i sportsøjemed. Her er der en øget risiko for at komme til at hænge fast i bæreremmen (f.eks. hvis der klatres rundt i bjerge eller andre lignende outdoor sportsarter).

## VIGTIGE ANVISNINGER

### GENERELT

- Prøv ikke at adskille apparatet. Reparationer bør kun udføres på autoriserede værksteder.
- Batteriet ud af huset, hvis produktet ikke skal bruges i længere tid.
- Kulde nedsætter batteriets ydelse. Apparatet bør derfor holdes ind mod kroppen, hvis temperaturen er lav. Brug et nyt batteri.
- Batterier bør opbevares køligt og tørt.
- Brugte batterier må ikke smides ud med husholdningsaffaldet. De indeholder giftige substanser, der er skadelige for miljøet. De skal afleveres hos forhandleren eller som giftigt affald (indsamlingssted) til en reguleret genindvinding.
- Rør ikke ved glasfladerne med fingrene, især ikke, hvis du har smurt hænderne ind i creme, insektbeskyttelsesmidler og lignende. Disse midler kan indeholde kemikalier, som kan beskadige eller endda ødelægge glasfladernes belægninger.

### MÅLEVÆRDIER

- Især ved større afstande tiltager alle ballistisk relevante faktorer og der kan opstå større afvigelser. De viste ballistiske værdier skal derfor kun anses som en hjælp.
- Uafhængigt af brugen af disse informationer er det dit eget ansvar at vurdere den pågældende jagsituation!
- Leica Camera AG påtager sig intet ansvar for rigtigheden af værdier, der kommer fra eksterne apparater.
- Kraftige elektromagnetiske felter, som f.eks. fra radaranlæg, kan forårsage forstyrrelser og/eller forkerte værdier.
- Også jordens magnetiske felt kan forårsage afvigelser i værdierne.



# GARANTIBETINGELSER FOR LEICA CAMERA AG

Kære Leicakunde

Vi ønsker dig tillykke med købet af dit nye Leica-produkt. Du har købt et verdenskendt mærkeprodukt.

Ud over de lovfastsatte garantikrav over for sælgeren giver vi, Leica Camera AG ("LEICA"), dig ekstra garantiydelse for dit Leica-produkt iht. nedenstående regler ("Leica-garanti"). Leica-garantien indskrænker hverken dine lovfastsatte rettigheder som forbruger eller dine rettigheder som forbruger over for forhandleren, som du har indgået købskontrakten med.

## LEICA-GARANTIEN

Du har købt et Leica-produkt, som er fremstillet iht. særlige kvalitetskrav og som er blevet kontrolleret af erfarne specialister i de enkelte produktionstrin. Vi giver dig for dette Leica-produkt, inklusive tilbehørsdele i den tilhørende originale emballage, nedenstående Leica-garanti, der gælder fra den 1. april 2023. Du bedes være opmærksom på, at vi ikke yder denne garanti, hvis produktet bruges i erhvervsøjemed.

Vi tilbyder en forlængelse af garantitiden for nogle af vores Leica-produkter, hvis du registrerer dig i vores Leica Account.

Enkeltheder kan du læse på vores website [www.leica-camera.com](http://www.leica-camera.com).

## LEICA-GARANTIENS OMFANG

Under garantitiden afhjælpes reklamationer, der hidrører fremstillings- og materialefejl, gratis efter LEICAs eget skøn med en reparation, udskiftning af defekte dele eller ombytning til et tilsvarende lydefrit Leica-produkt. Udskiftede dele eller produkter forbliver LEICAs ejendom.

Andre krav, uanset arten og på hvilket retsgrundlag i forbindelse med denne Leica-garanti, er udelukket.

## UNDTAGET FRA LEICA-GARANTIEN

Sliddele, som f.eks. øjestykker, læderdele, bæreremme, armeringer, batterier samt mekanisk påvirkede dele er ikke omfattet af denne garanti, medmindre manglen hidrører en fremstillings- eller materialefejl. Dette gælder også for skader på overflader.

## BORTFALD AF KRAV FRA LEICA-GARANTIEN

Krav på garantiydelse bortfalder, hvis den pågældende mangel hidrører en ukorrekt behandling; Ydelserne kan blandt andet også bortfalde, hvis der bruges andet tilbehør end det originale, hvis Leica-produktet ikke åbnes eller ikke er blevet repareret fagligt korrekt. Krav på garantiydelse bortfalder også, hvis serienummeret ikke kan læses.

## KRAV IHT. LEICA-GARANTIEN

For at kunne gøre krav på garantiydelse gældende skal vi have en kopi af købskvitteringen for dit Leica-produkt hos en af LEICAs autoriserede forhandlere ("Autoriseret Leica-forhandler"). Kvitteringen skal indeholde købsdatoen, oplysninger om Leica-produktet med artikelnummer og serienummer samt oplysninger om den autoriserede Leica-forhandler. Vi forbeholder os retten til at bede om fremlæggelse af den originale kvittering. Du kan også sende os en kopi af garantibeviset; Dette skal være helt udfyldt og produktet skal være købt hos en autoriseret Leica-forhandler.

Indsend dit Leica-produkt sammen med kopien af kvitteringen eller garantibeviset samt med en beskrivelse af reklamationen til

**Leica Camera AG, Customer Care, Am Leitz-Park 5, 35578 Wetzlar, Tyskland**

**E-mail: [customer.care@leica-camera.com](mailto:customer.care@leica-camera.com), Telefon: +49 6441 2080-189**

Leica-produkt sportoptik	Garantitid Optik/mekanik	Garantitid Elektronik
Geovid Pro SE	10 år	3 år

## DELENES BETEGNELSE

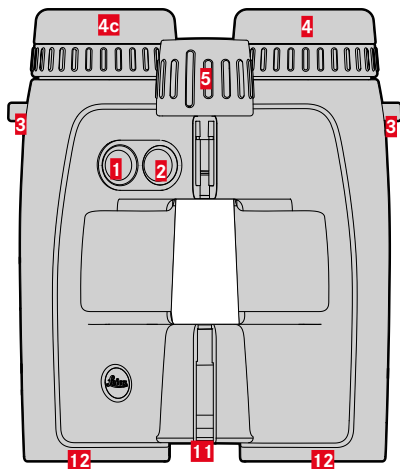

### 1 Tast til valg af menu

**EU** (meter-/yard-visning), **∞** (visningsmodus), **b** (Bluetooth), **b** (display-lysstyrke), **OFF** (Bluetooth permanent drift)

### 2 Hovedknap

Tænd, måleproces

### 3 Øskner

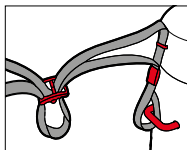

### 4 Øjestykke (kan drejes)

Observation uden brille: drej ud mod uret

### 5 Central fokusering

Indstiller skarpheden

### 6 Okularets beskyttelsesdæksel

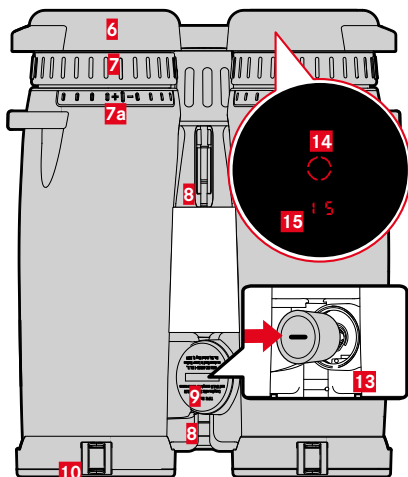

### 7 Justering af dioptri

#### a Skala

### 8 Kikkertbro

### 9 Batterikammerets dæksel

Åbn: Drej mod uret med en egnet mønt

### 10 Objektivets beskyttelsesdæksel

### 11 Laserens sendeoptik

### 12 Objektiv

### 13 Batterikammer

Lithium batteri 3 V (type CR2)

### 14 Målmærke



### 15 Visning

**∞** (værdi) / **b** (menupunkt) / **EM** (ækvivalent vandret afstand) / **M**, **Y** (enheder) / **b** (Bluetooth)

## MENU-OVERSIGT

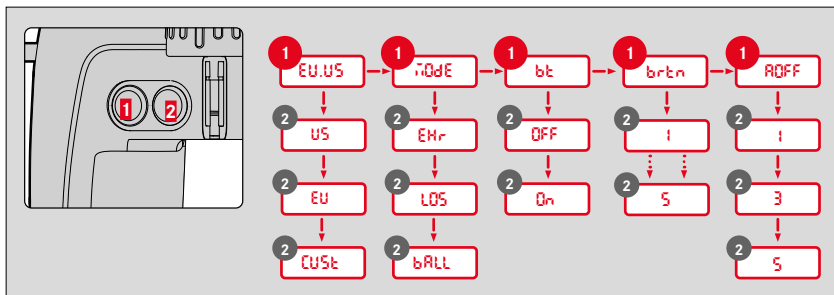

## MENUSTYRING

### ÅBN HOVEDMENU

- ▶ Tryk lang tid på tasten til valg af menu **1** ( $\geq 3$  sek.)
  - **EU.US** ses.

### NAVIGER RUNDT I HOVEDMENU

- ▶ Tryk flere gange kort tid på tast til valg af menu ( $< 2$  sek.), indtil det ønskede menupunkt ses

Menupunkt	Funktion	Beskrivelse
EU.US	US	Yard-visning
	EU	Meter-visning
	CUSt	Individuel indstilling via app
iOdE	EMr	Ækvivalent vandret afstand
	LOS	Faktisk afstand
	bALL	Ballistik-kurve
bt	OFF	Bluetooth®-modtagelse deaktiveret
	On	Bluetooth®-modtagelse aktiveret
brtn	1-5	Displayets lysstyrke i 5 trin
AOFF	1/3/5	Automatisk slukning efter 1/3/5 min

### FORETAG INDSTILLINGER

- ▶ Tryk flere gange kort tid på hovedknappen **2** ( $< 2$  sek.), indtil det ønskede menupunkt ses
  - Den valgte indstilling lyser permanent for at bekræfte, derefter skifter visningen til næste menupunkt og slukker, hvis der ikke udføres yderligere indstillinger.

## BETJENING

### INDSTILLING AF ØJEFAFSTAND

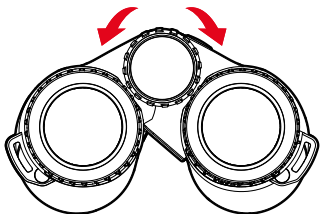

### INDSTILLING AF SKARPHED

- ▶ Kig gennem kikkerten
- ▶ Sigt på et målobjekt
- ▶ Drej fokushjulet således, at målobjektet ses helt skarpt

### NEM AFSTANDSMÅLING

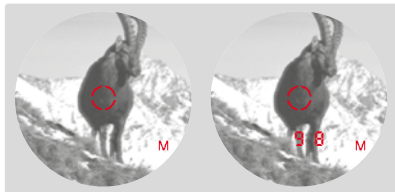

- ▶ Tryk kort på hovedknappen
- ▶ Sigt på objektet med målmærket
- ▶ Tryk igen på hovedknappen
  - Målmærket slukker et øjeblik og måleværdien vises.
  - Så længe målmærket lyser, kan der udføres en ny måling med et nyt tryk på hovedknappen.

-- -- ses i de følgende tilfælde:

- Objekt er mindre end 10 meter væk
- Rækkevidde overskredet
- Objekt utilstrækkeligt reflekteret

## SCAN-DRIFT (OBJEKT-SPORING)



- ▶ Tryk kort på hovedknappen
- ▶ Sigt på objektet, når målmærket lyser
- ▶ Tryk og hold hovedknappen ned i ca. 2,5 sekunder
  - Apparatet skifter til scan-drift og udfører permanent målinger. Dette ses af den skiftende visning. Der vises en ny måleværdi efter ca. 0,5 sekunder.

## PLACERING AF OBJEKTIVETS BESKYTTELSÆDÆKSEL

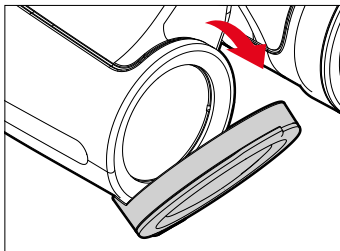

### Henvi sning

- Objektivets beskyttelsesdæksler klapper ned, når de sidder korrekt.

## FORBIND LEICA BALLISTICS APP

Apparatet kan forbindes med en smartphone. Appen "Leica Ballistics" skal installeres på den mobile enhed. Der er en liste over de mulige funktioner samt betjeningsanvisninger i appen.

- ▶ Installer appen fra Apple App Store™/Google Play Store™

## I KIKKERTEN

- ▶ Tryk flere gange på tasten til valg af menu
  - **bt** ses.
- ▶ Vælg den ønskede indstilling med hovedknappen:
  - **OFF**: Bluetooth® deaktiveret.
  - **ON**: Bluetooth® aktiveret.
    - Er funktionen aktiveret, ses **✖**.

## PÅ DEN MOBILE ENHED

- ▶ Aktiver Bluetooth®
- ▶ Installer og start Leica Ballistics appen
- ▶ Vælg det ønskede apparat

## TEKNISKE DATA

Betegnelse	Leica Geovid Pro SE 8x42	Leica Geovid Pro SE 10x42
Apparattype	Kikkert	Kikkert
Type-nr.	6931	6931
Bestillingsnr.	40 823	40 824
Leveret omfang	Kikkert, bærerem, okularrets beskyttelsesdæksel, etui, optik rensklud, vejledning, kontrolcertifikat	
Forstørrelse	8x	10x
Objektivdiameter	42 mm	42 mm
Udgangspupil	5,25 mm	4,2 mm
Dæmringstal	18,3	20,5
Udgangspupil længdefstand	18 mm	16 mm
Nærfokusrænse	ca. 5 m	ca. 5 m
Synsfelt på 1.000 m	7,3° (130 m)	6,5° (114 m)
Justering af dioptri	±4 dpt	±4 dpt
Øjeafstand kan justeres	56 – 74 mm	56 – 74 mm
Rækkevidde På mål med høj reflektering	maks. ca. 2000 m	
Visning/enhed	4 syvsegment-LED'er med yderligere symboler, visning enten i yards/inches eller meter/centimeter	
Maksimal måletid	ca. 0,3 s	
Trådløs forbindelse	Bluetooth® 5.0 (Low Energy)	
Kapsling	Vandtæt mod tryk til 5 m dybde	
Driftstemperatur	Elektrik: -20 °C til 55 °C, Mekanik: -25 °C til 55 °C	
Opbevaringstemperatur	-40 °C til +85 °C	
Materiale	Magnesiumstøbt med gummifinish	
Mål (B x H x D)	125 x 174 x 70 mm	125 x 174 x 70 mm
Vægt (uden batteri)	ca. 970 g	ca. 970 g

Der tages forbehold for udformning, udførelse og tilbud.

## FÖRORD

Bästa kund

Vi gratulerar dig till ditt köp av en ny Leica produkt. Läs tvunget igenom den utförliga produktanvisningen innan du använder produkten. Detta är viktigt för att undvika skador på produkten och förebygga personskador och risker. Den utförliga bruksanvisningen kan laddas ner här:

<https://en.leica-camera.com/Service-Support/Support/Downloads>

## RESERVDELAR/TILLBEHÖR

Detaljerad information om aktuella reservdelar/tillbehörssortimentet kan du få från Leica Customer Care eller din Leica återförsäljare:

[en.leica-camera.com/Contact](http://en.leica-camera.com/Contact)

**Läs igenom kapitlen "Säkerhetsanvisningar" och "Viktig information" innan du använder produkten. Detta är viktigt för att undvika skador på produkten och förebygga personskador och risker.**

## RÄTTSLIG INFORMATION

### CE-MÄRKNING

CE-märkningen på våra produkter dokumenterar att grundläggande krav i gällande EU-direktiv uppfylls.

#### Svenska

#### Försäkran om överensstämmelse (DoC)

"Leica Camera AG" bekräftar härmed att denna produkt uppfyller grundläggande krav och övriga bestämmelser i direktiv 2014/53/EU.

Kunder kan ladda ner en kopia av originalförsäkran om överensstämmelse för våra radiobaserade produkter från vår DoC-server:

[www.cert.leica-camera.com](http://www.cert.leica-camera.com)

Om du har ytterligare frågor, vänligen kontakta produktsupport hos Leica Camera AG: Am Leitz-Park 5, 35578 Wetzlar, Tyskland

#### Produktberoende (se Tekniska data)

Typ	Frekvensband (mittfrekvens)	Maximal prestanda (dBm E.I.R.P.)
Bluetooth® Wireless Technology	2402-2480MHz	20

### TEKNISKA DATA FÖR LASERN

Laserklass	IEC/EN Class 1
Våglängd (nm)	900
Pulstid (ns)	57
Utgångseffekt (mW)	1,6
Stråldivergens (mrad)	Vertikal: 0,8 Horisontal: 1,8

**CLASS 1  
LASER PRODUCT**

Motsvarar 21 CFR 1040.10 och 1040.11 med undantag för överensstämmelse med IEC 60825-1 utgåva 3, enligt beskrivning i Laser Notice No. 56 från 8 maj 2019.

Detta är en **KLASS 1 - KONSUMENT LASERPRODUKT** enligt 50689:2021

## AVFALLSHANTERING AV ELEKTRISK OCH ELEKTRONISK UTRUSTNING



(Gäller för EU samt andra europeiska länder med separata insamlingssystem)

Denna utrustning innehåller elektriska eller elektroniska komponenter och får därför inte kastas bland de normala hushållssoporna. Dessa komponenter ska därför lämnas in till en återvinningsstation i din kommun. Denna återvinning är gratis. Om själva utrustningen innehåller batterier (laddbara eller icke-laddbara) som kan bytas ut, måste dessa tas ut och vid behov avfallshandteras enligt föreskrift. Mer information om detta kan du få från din kommun, ditt avfallshandteringsbolag eller butiken där du köpte utrustningen.

## REGULATORISK INFORMATION

Produktionsdatum för din produkt anges på dekalen på förpackningen. Datumet anges i formatet år/månad/dag.

## SÄKERHETSANVISNINGAR

### VARNING

**Om denna information inte beaktas finns det risk för allvarliga personskador eller dödsolyckor.**

### LASER

- Om den aktuella användningen avviker från den som beskrivs i denna bruksanvisning eller om anpassningar genomförs på utrustningen, finns det risk för att farlig strålning läcker ut.
- Så länge objektet syns i okularet är produkten aktiv och sänder därmed ut en osynlig laserstråle. Laserfokuseringsoptiken får inte riktas mot en person.
- Tryck inte på någon av de båda knapparna medan utrustningen är riktad mot ett mänskligt öga eller om du betraktar optiken från objektivsidan.
- Rikta inte lasern mot ett öga.
- Rikta inte lasern mot människor.

### ALLMÄN INFORMATION

- Undvik att titta direkt in i ljusa ljuskällor med din Leica Geovid eftersom detta kan leda till ögonskador.

### OBS!

**Om denna information inte beaktas finns det risk för personskador eller skador på utrustningen.**

### LASER

- Om avståndsmätningen inte behövs för tillfälle, bör du undvika att trycka på en av de båda knapparna eftersom en laserstråle annars avges av misstag.
- Du får inte ta isär, sätta samman eller reparera Leica Geovid. Laserstrålningen som avges kan skada din hälsa. En utrustning som har tagits isär, sammansatts igen eller reparerats täcks inte längre av tillverkargarantin.
- Om huset på utrustningen har skadats eller om utrustningen avger en ovanlig ton efter att den har tappats i marken eller av en annan orsak, måste du genast ta ut batteriet. Använd inte utrustningen längre.

### ALLMÄN INFORMATION

- Förvara inte utrustningen inom räckhåll för småbarn.
- Titta inte in i okularet medan du går. Det finns risk för att du ramlar.
- Använd inte din Leica Geovid tillsammans med andra optiska element, t.ex. objektiv eller kikare. Om Leica Geovid används tillsammans med annan optisk utrustning höjs risken för att ögonen skadas.
- Demontera eller ändra inte på utrustningen. Om den interna elektroniken friläggs kan detta leda till skador eller elektriskt slag.

### BATTERI

- Det är endast tillåtet att använda den batterityp som anges i denna bruksanvisning. Om dessa batterier används i strid mot gällande föreskrifter eller om ej tillåtna batterityper används finns det under vissa förutsättningar risk för explosion!
- Batterierna får inte utsättas för solstrålning, värme, fukt eller väta under längre tid. Dessutom får de inte heller förvaras i en mikrovågsugn eller i en högtrycksbehållare – brandfara och explosionsrisk!
- Batterier får aldrig kastas i eld, värmas upp, laddas, tas isär eller brytas sönder.
- Förvara batterierna utom räckvidd för barn. Låt inte batterier ligga omkring fritt eftersom det finns risk för att barn eller husdjur sväljer dem.

## BÄRREM

- I regel är bärremmar tillverkade av särskilt belastbart material. Förvara dem därför utom räckhåll för barn. De är inga leksaker och är potentiellt farliga för barn pga. stryprisen.
- Använd bärremmar endast som en bärrem till en kamera eller till en kikare. All annan slags användning innebär risk för personsador och kan ev. leda till skador på bärremmen. Sådan användning är därför inte tillåten.
- Bärremmar bör inte användas vid kameror eller kikare vid sportaktiviteter om det finns hög risk för att man fastnar med bärremmen (t.ex. när man klättrar i berg eller vid liknande utomhussporter).

## VIKTIG INFORMATION

### ALLMÄN INFORMATION

- Försök inte demontera utrustningen. Låt endast behöriga verkstäder utföra reparationer.
- Ta ut batteriet ur huset om utrustningen inte ska användas under längre tid.
- Kyla reducerar batteriprestandan. Vid låga temperaturer ska utrustningen därför om möjligt bäras intill kroppen och vara utrustad med nya batterier.
- Batterier ska förvaras på en sval och torr plats.
- Begagnade batterier får inte kastas bland de normala hushållssoporna eftersom de innehåller giftiga ämnen som belastar miljön. Lämna in dem i en butik eller till en återvinningsstation för giftigt avfall (insamlingsställe) för föreskriven återvinning.
- Rör inte vid glasytorna med fingrarna. Detta gäller särskilt om de har behandlats med handkräm, insektskyddsmedel eller liknande. Dessa medel kan innehålla kemikalier som skadar eller förstör beläggningen på glasytorna.

### MÄTVÄRDEN

- Särskilt vid stora avstånd ökar inverkan från all slags ballistiska relevanta påverkande faktorer. Detta kan leda till avsevärda avvikelser. De ballistiska värden som visas ska därför endast uppfattas som hjälpmedel.
- Oberoende av hur denna information används är du själv ansvarig för att den aktuella jaktsituationen bedöms rätt!
- Leica Camera AG kan inte ansvara för att värden som gäller för externa utrustningar stämmer.
- Starka elektromagnetiska fält, t.ex. från radaranläggningar, kan orsaka störningar eller felaktiga värden.
- Även jordens magnetfält kan leda till avvikande värden.



# GARANTIVILLKOR FÖR LEICA CAMERA AG

Bästa Leica-kund!

Gratulerar till ditt köp av en ny Leica-produkt. Du har bestämt dig för en världsberömd märkesprodukt.

Förutom din lagstadgade garanti gentemot din återförsäljare garanterar vi, Leica Camera AG ("LEICA"), våra frivilliga garantiåtaganden för din Leica-produkt enligt nedanstående regleringar ("Leica-garanti"). Leica-garantin begränsar alltså varken dina lagstadgade rättigheter enligt gällande lagstiftning eller dina rättigheter som konsument gentemot återförsäljaren som du har ingått ett köpeavtal med.

## LEICA-GARANTI

Du har köpt en produkt som tillverkats enligt särskilda kvalitetsriktlinjer och som vid de separata produktionsstegen har kontrollerats av erfarna specialister. För denna Leica-produkt, inkl. de tillbehörsdelar som ingår i originalförpackningen, ger vi nedanstående Leica-garanti som gäller fr.o.m. den 1 april 2023. Vänligen beakta att vi inte kan ge någon garanti vid kommersiell användning.

För vissa Leica-produkter erbjuder vi en förlängning av garantitiden om du registrerar dig i vårt Leica Account. Mer information om detta hittar du på [www.leica-camera.com](http://www.leica-camera.com).

## VAD LEICA-GARANTIN OMFATTAR

Inom garantitiden kommer reklamationer som kan härledas till fabriktions- och materialfel att åtgärdas utan kostnad. LEICA bedömer om denna åtgärd sker med reparation, byte av defekta delar eller utbyte av produkten mot en likvärdig Leica-produkt. Delar eller produkter som har bytts ut övergår till att bli LEICAs egendom.

Andra anspråk, oavsett vilken typ eller oavsett rättslig grund i samband med denna Leica-garanti, är uteslutna.

## VAD LEICA-GARANTIN INTE OMFATTAR

Leica-garantin omfattar inte slitagedelar, t.ex. ögonmusslor, läderdelar, bärremmar, armeringar, batterier samt delar utsatta för mekanisk påkänning, såvida inte dessa brister har orsakats av fabriktions- eller materialfel. Detta gäller även för skador på ytor.

## I DESSA FALL GÄLLER INTE LEICA-GARANTIN

Garantin kan inte göras gällande om en brist har orsakats av felaktig hantering. Detta kan även vara relevant bl.a. om externa tillbehör har använts, om Leica-produkten har öppnats eller om en reparation inte har utförts på fackmässigt vis. Garantin kan inte heller göras gällande om serienumret inte kan kännas igen.

## HUR DU TILLÄMPAR LEICA-GARANTIN

För att tillämpa garantin behöver vi en kopia av köpebeviset för din Leica-produkt från en auktoriserad LEICA-återförsäljare ("Auktoriserad Leica-återförsäljare"). Köpebeviset måste ange köpdatum, Leica-produkten inkl. artikelnummer och serienummer samt uppgifter om den auktoriserade Leica-återförsäljaren. Vi förbehåller oss rätten att be dig visa upp köpebeviset i original. Alternativt kan du skicka in en kopia av garantibeviset. Kom ihåg att detta måste vara komplett ifyllt och att produkten måste ha sålts av en auktoriserad Leica-återförsäljare.

Skicka in din Leica-produkt tillsammans med en kopia av köpebeviset eller garantibeviset samt en beskrivning av din reklamation till

**Leica Camera AG, Customer Care, Am Leitz-Park 5, 35578 Wetzlar, Tyskland**

**E-post: [customer.care@leica-camera.com](mailto:customer.care@leica-camera.com), tel.: +49 6441 2080-189**

Leica-produkt sportoptik	Garantitid Optik/mekanik	Garantitid Elektronik
Geovid Pro SE	10 år	3 år

## BETECKNING AV DELARNA

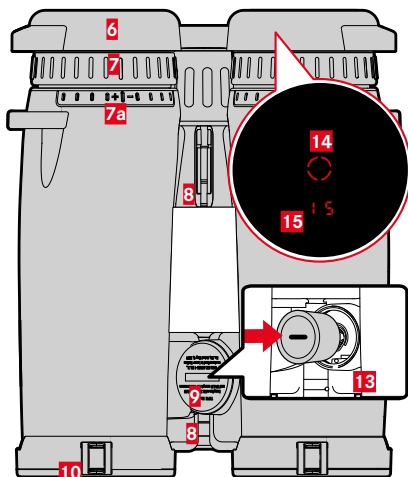
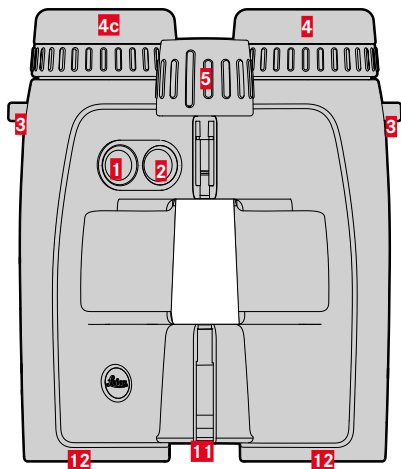

### 1 Menyknapp

EU, US (meter-/yard-visning),  $\pm$ 0dB (visningsläge), bt (Bluetooth), brtn (display-ljusstyrka), ROFF (Bluetooth kontinuerlig drift)

### 2 Huvudbrytare

Inkoppling, mätprocess

### 3 Bäröglor

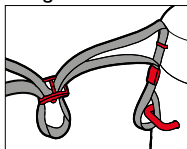

### 4 Ögonmussla (vridbar)

Observation utan glasögon: vrid ut i motsols riktning

### 5 Centralfokusering

Ställa in skärpan

### 6 Okular-skyddslock

### 7 Dioptrijustering

#### a Skala

### 8 Bro

### 9 Lock till batterifack

Öppna: vrid i motsols riktning med ett lämpligt mynt

### 10 Objektiv-skyddslock

### 11 Laserlins

### 12 Objektiv

### 13 Batterifack

Litium-klockbatteri 3 V (typ CR2)

### 14 Riktpunkt



### 15 Display

0 0 (värde)/ bALL (menypunkt)/EMr (ekvivalent horisontalt avstånd)/M, Y (måttenheter)/ ✖ (Bluetooth)

# MENY-ÖVERSIKT

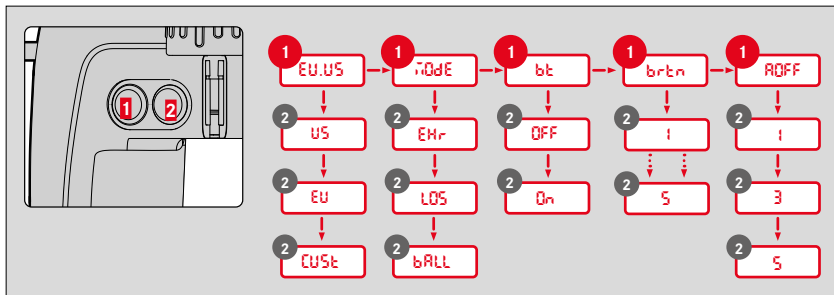

## MENYSTYRNING

### AKTIVERA HUVUDMENYN

- ▶ Håll menyknappen **1** intryckt länge (≥3 s).
  - **EU.US** visas.

### NAVIGERA I HUVUDMENYN

- ▶ Tryck flera gånger kort på menyknappen (<2 s) tills avsedd meny punkt visas.

Menypunkt	Funktion	Beskrivning
EU.US	US	Yard-visning
	EU	Meter-visning
	CUSst	Individuell inställning med app
iOdE	EMr	Ekvivalent horisontalt avstånd
	LOS	Verkligt avstånd
	bALL	Ballistisk kurva
bt	OFF	Bluetooth®-mottagning avaktiverad
	On	Bluetooth®-mottagning aktiverad
brtn	1-5	Displayens ljusstyrka i 5 lägen
ROFF	1/3/5	Automatisk frånkoppling efter 1/3/5 min

## GENOMFÖRA INSTÄLLNING

- ▶ Tryck in huvudbrytaren **2** kort flera gånger (<2 s) tills avsedd meny punkt visas.
  - Den valda inställningen lyser först kontinuerligt som bekräftelse, därefter skiftar displayen till nästa meny punkt. Denna slocknar om inga andra inställningar genomförs.

## ANVÄNDNING

### STÄLLA IN ÖGONAVSTÅND

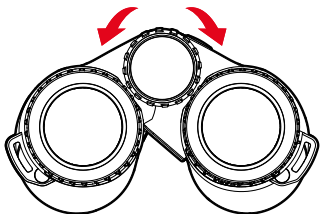

### STÄLLA IN SKÄRPA

- ▶ Titta genom kikaren.
- ▶ Ta sikte på målobjektet.
- ▶ Ställ in fokuseringshjulet så att målobjektet visas optimalt skarpt.

### ENKEL AVSTÅNDSMÄTNING

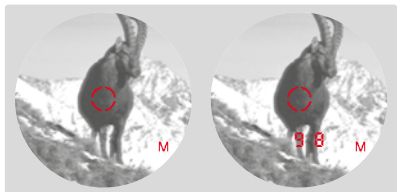

- ▶ Tryck kort på huvudbrytaren.
- ▶ Pejla in objektet med riktpunkten.
- ▶ Tryck kort på huvudbrytaren igen.
  - Riktpunkten slocknar kort och mätvärdet visas.
  - Medan riktpunkten fortfarande lyser kan en ny mätning alltid startas genom att huvudbrytaren trycks in igen.

-- -- -- visas i följande fall:

- Avståndet till objektet är mindre än 10 meter
- Räckvidden är överskriden
- Objektet reflekteras otillräckligt

## SCAN-DRIFT (FÖLJA OBJEKTET)



- ▶ Tryck kort på huvudbrytaren.
- ▶ Pejla in objektet med lysande riktpunkt.
- ▶ Håll huvudbrytaren intryckt i ca. 2,5 sekunder.
  - Utrustningen kopplar om till scan-drift och genomför sedan mätningarna permanent. Detta indikeras av en växlande indikering. Efter ca. 0,5 sekunder visas ett nytt mätvärde.

## SÄTTA FAST OBJEKTIV-SKYDDSLOCKET

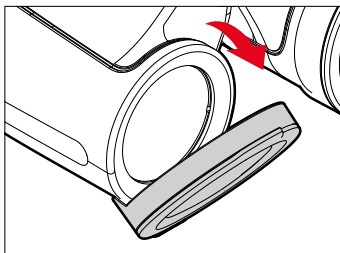

### Märk

- När objektiv-skyddslocken sitter rätt ska de öppnas nedåt.

## ANSLUTA LEICA BALLISTICS APP

Utrustningen kan anslutas till en mobiltelefon. Först måste du installera appen "Leica Ballistics" på din mobila enhet. En lista över tillgängliga funktioner samt användaranvisningar finns i appen.

- ▶ Ladda ner appen från Apple App Store™/Google Play Store™.

## I KIKAREN

- ▶ Tryck in menyknappen flera gånger
  - **bt** visas.
- ▶ Välj avsedd inställning med huvudbrytaren:
  - **OFF**: Bluetooth® avaktiverad.
  - **On**: Bluetooth® aktiverad.
    - Om funktionen är aktiverad visas .

## PÅ MOBIL ENHET

- ▶ Aktivera Bluetooth®.
- ▶ Installera och starta Leica Ballistics App.
- ▶ Välj avsedd enhet.

## TEKNISKA DATA

Beteckning	Leica Geovid Pro SE 8x42	Leica Geovid Pro SE 10x42
Utrustningstyp	Kikare	Kikare
Typ-nr.	6931	6931
Best.-nr.	40 823	40 824
Leveransomfång	Kikare, bärrem, okularskydd, förvaringsväska, optikrengöringsduk, bruksanvisning, testcertifikat	
Förstoring	8x	10x
Objektivdiameter	42 mm	42 mm
Utgångspupill	5,25 mm	4,2 mm
Skymningstal	18,3	20,5
Utgångspupill-längs-avstånd	18 mm	16 mm
Kortaste närinställning	ca. 5 m	ca. 5 m
Synfält på 1.000 m	7,5° (130 m)	6,5° (114 m)
Dioptrijustering	±4 dpt	±4 dpt
Inställbart ögonavstånd	56 – 74 mm	56 – 74 mm
Räckvidd Till högre reflekterande mål	max. ca. 2000 m	
Display/måttenhet	4 lysdioder med sju segment plus andra symboler, indikering antingen i yard/tum eller meter/centimeter	
Maximal mättid	ca. 0,3 s	
Trådlös anslutning	Bluetooth® 5.0 (Low Energy)	
Kapslingsklass	Tryckvattentät till 5 m vattendjup	
Drifttemperatur	elsystem: -20 °C till 55 °C, mekanik: -25 °C till 55 °C	
Lagringstemperatur	-40 °C till +85 °C	
Material	Pressgjutet magnesium med gummiarmering	
Mått (B x H x D)	125 x 174 x 70 mm	125 x 174 x 70 mm
Vikt (utan batteri)	ca. 970 g	ca. 970 g

Med förbehåll för ändringar i konstruktion, utförande och erbjudande.

## FORORD

Kjære kunde

Vi ønsker deg mye glede med ditt nye Leica-produkt. Før du tar i bruk produktet, ber vi deg lese hele produktveiledningen for å unngå skader på produktet forebygge mulige personskader. Du finner den komplette veiledningen for nedlasting på:

<https://en.leica-camera.com/Service-Support/Support/Downloads>

## RESERVEDELER/TILBEHØR

Detaljert informasjon om aktuelt reservedels-/tilbehørsortiment får du hos Leica Customer Care eller hos din Leica-forhandler:

[en.leica-camera.com/Contact](http://en.leica-camera.com/Contact)

**Før du tar i bruk produktet, ber vi deg lese kapitlene «Sikkerhetshenvisninger» og «Viktige henvisninger» for å unngå skader på produktet og forebygge mulige personskader.**

## JURIDISKE HENVISNINGER

### CE-MERKING

CE-merkingen av våre produkter dokumenterer grunnleggende krav i gjeldende EU-direktiver.

#### Norsk

#### Samsvarserklæring

«Leica Camera AG» bekrefter at dette produktet oppfyller grunnleggende krav og andre relevante spesifikasjoner i direktiv 2014/53/EU.

Kunder kan laste ned en kopi av den originale samsvarserklæringen for våre radioanlegg-produkter fra vår DoC-server:

[www.cert.leica-camera.com](http://www.cert.leica-camera.com)

Hvis du har flere spørsmål, kan du henvende deg til produktstøtte hos Leica Camera AG: Am Leitz-Park 5, 35578 Wetzlar, Tyskland.

#### Produktavhengig (se tekniske data)

Type	Frekvensbånd (middelfrekvens)	Maksimal effekt (dBm E.I.R.P.)
Bluetooth® Wireless Technology	2402-2480 MHz	20

## TEKNISKE DATA (LASER)

Laserklasse	IEC/EN Class 1
Bølgelengde (nm)	900
Pulsvarighet (ns)	57
Utgangseffekt (mW)	1,6
Stråledivergens (mrad)	Vertikal: 0,8 Horisontal: 1,8

**CLASS 1  
LASER PRODUCT**

Tilsvarende 21 CFR 1040.10 og 1040.11 med unntak av samsvar med IEC 60825-1 Ed. 3, som beskrevet i Laser Notice No. 56 av 8. mai 2019.

**Dette er et KLASSE 1 - LASERPRODUKT FOR FORBRUKERE i henhold til 50689:2021.**

## KASSERING AV ELEKTRISKE OG ELEKTRONISKE APPARATER



(Gjelder for EU samt andre europeiske land med separate oppsamlingssteder)

Dette apparatet inneholder elektriske og/eller elektroniske komponenter, og må derfor ikke kastes i vanlig husholdningsavfall! Det må leveres på lokale oppsamlingssteder for resirkulering. Dette koster deg ingen ting. Hvis apparatet inneholder utskiftbare eller oppkladbare batterier, må disse tas ut og kasseres på forskriftsmessig måte før du kaster selve kikkerten. Mer informasjon om emnet får du ved teknisk etat i kommunen du bor i, av avfallsbehandlingsfirmaet eller i butikken hvor du kjøpte måleren.

## REGULERENDE HENVISNINGER

Produksjonsdatoen for produktet finner du på klebemerkene på emballasjen. Skrivemåten er år/måned/dag.

## SIKKERHETSHENVISNINGER

### ADVARSEL

**Ignorering av følgende punkter kan forårsake alvorlige eller dødelige personskader.**

### LASER

- Hvis det brukes andre styringer, gjøres andre tilpasninger eller brukes andre prosedyrer enn det som er spesifisert her, kan farlig stråling slippe ut.
- Når du ser visningen i okularet, er produktet aktivt og sender ut en usynlig laserstråle, og laserutgangsåpningen må ikke rettes mot noen.
- Ikke trykk på noen av de to tastene når du sikker på et menneskes øye eller ser på optikken fra objektivsiden.
- Ikke rett laseren mot et øye.
- Ikke rett laseren mot mennesker.

### GENERELT

- Unngå å se rett inn i lyskilder med din Leica Geovid, slik at du ikke skader øynene dine.

## FORSIKTIG

**Ignorering av følgende punkter kan forårsake personskader eller materielle skader.**

### LASER

- Hvis avstandsmåling ikke er nødvendig, må du unngå å trykke på de to tastene for å unngå ukontrollert aktivering av laserstrålen.
- Du har ikke lov til å demontere, sette sammen eller reparere Leica Geovid. Laserstrålene som kommer ut, kan skade helsen din. Et produkt som er demontert, satt sammen igjen eller reparert, dekkes ikke lenger av produsentgarantien.
- Hvis huset for apparatet er skadet, eller hvis apparatet avgir en ulyd etter et fall eller av andre årsaker, må du ta ut batteriet med én gang og ikke bruke produktet mer.

### GENERELT

- Oppbevar apparatet utilgjengelig for små barn.
- Se aldri i okularet mens du går. Du kan snuble og falle.
- Ikke bruk Leica Geovid med andre optiske tilleggs-elementer, slik som objektiver eller feltkikkerter. Bruk av Leica Geovid sammen med et optisk apparat øker faren for skader på øynene.
- Apparatet må ikke demonteres eller endres for å fristille den interne elektronikken, da dette kan forårsake skader eller elektrosjokk.

### BATTERI

- Bruk kun batteritypen som er oppført og beskrevet i denne veiledningen. En bruk av disse batteriene som avviker fra forskriftene samt bruk av ikke planlagte batterityper, kan i visse tilfeller føre til eksplosjon!
- Disse batteriene må ikke settes for sollys, sterk varme, fuktighet eller væte over lengre tid. Batteriene må heller ikke oppbevares i en mikrobølgeovn eller en høytrykksbeholder – det er fare for brann og eksplosjon!
- Batterier må aldri kastes inn i åpen ild, varmes opp, lades, tas fra hverandre eller brytes opp.
- Oppbevar batterier utilgjengelig for barn. Ikke la batterier ligge og slenge, da de kan svelges av barn eller husdyr.

## BÆREREIM

- Bærereimer er vanligvis laget av spesielt slitesterkt material. De må derfor oppbevares utilgjengelig for barn. De er ikke leketøy og kan utgjøre en potensiell fare for kvelning for barn.
- Bruk bærereimen kun som bærereim for et kamera eller en kikkert. Annen bruk kan være farlig og kan ev. føre til skader på bærereimen, og er derfor ikke tillatt.
- Bærereimer skal ikke brukes på kameraer eller kikkert under idrettsaktiviteter hvis det er spesielt stor fare for at du kan bli hengende i bærereimen (f.eks. ved fjellklatring og lignende utendørsaktiviteter).

## VIKTIGE HENVISNINGER

### GENERELT

- Ikke prøv å demontere enheten. Reparasjoner skal kun utføres av godkjente verksteder.
- Ta batteriene ut av huset hvis du ikke skal bruke produktet over lengre tid.
- Kulde reduserer batterieffekten. Ved lave temperaturer bør apparatet bæres så nær kroppen som mulig og brukes med nytt batteri.
- Batterier skal oppbevares tørt og kjølig.
- Brukte batterier må ikke kastes i vanlig husholdningsavfall, da de inneholder giftstoffer som er farlige for miljøet. For å resirkulere det i henhold til gjeldende regler må du levere det der du kjøpte det eller kaste det i spesialavfallet (oppsamlingssted).
- Ikke ta i glassflatene med fingrene, spesielt ikke hvis du har smurt deg med håndkrem, insektmiddel e.l. Disse stoffene kan inneholde kjemikalier som kan skade eller ødelegge belegget på glassoverflatene.

### MÅLEVERDIER

- Vær oppmerksom på at påvirkningen av alle ballistisk relevante influensfaktorer øker betydelig og det kan oppstå store avvik ved store avstander. De ballistiske verdiene som vises, er derfor kun å anse som hjelpemidler.
- Uavhengig av om denne informasjonen brukes, er det du som er ansvarlig for å vurdere den aktuelle jaktsituasjonen du befinner deg i!
- Leica Camera AG kan ikke ta på seg ansvaret for at verdiene som registreres av eksterne apparater, er korrekte.
- Sterke elektromagnetiske felter, f.eks. fra radaranlegg, kan forårsake feil og/eller feil verdier.
- Også jordens magnetfelt kan forårsake avvik i verdiene.



# GARANTIBETINGELSER FRA LEICA CAMERA AG

Kjære Leica-kunde!

Vi gratulerer deg med ditt nye Leica-produkt, du er nå eier av et verdenskjent merkeprodukt.

I tillegg til lovfestede garantikrav i forhold til selgeren, garanterer vi, Leica Camera AG («LEICA»), frivillige garantiytelser for ditt Leica-produkt iht. reglene under («Leica-garanti»). Leica-garantien begrenser altså verken dine lovfestede rettigheter som forbruker iht. gjeldende lovverk, eller dine rettigheter som forbruker i forhold til forhandleren som du har inngått kjøpekontrakten med.

## LEICA-GARANTI

Du har kjøpt et Leica-produkt som er produsert iht. spesielle kvalitetsdirektiver, og som er testet på hvert enkelt trinn i produksjonen av erfarne spesialister. For dette Leica-produktet, inkludert tilbehørsdeler som følger med i tilhørende originalemballasje, gir vi etterfølgende Leica-garanti, gjeldende fra 1. april 2023. Vi gjør oppmerksom på at vi ikke kan gi garanti ved profesjonell bruk.

For noen Leica-produkter tilbyr vi forlenget garanti hvis du registrerer deg i vår Leica Account. Du finner detaljer på vår nettside [www.leica-camera.com](http://www.leica-camera.com).

## OMFANGET AV LEICA-GARANTIEN

I garantitiden blir klager på produksjons- og materialfeil utbedret kostnadsfritt, og etter LEICAs vurdering, med reparasjon, utskifting av defekte deler eller bytte til et likeverdig, feilfritt Leica-produkt. Utskiftede deler eller produkter blir LEICAs eiendom. Videre krav, uavhengig av hvilken type og av hvilken rettsgrunn, i forbindelse med denne Leica-garantien, er utelukket.

## UNNTATT FRA LEICA-GARANTIEN

Slitedeler, slik som f.eks. øyemuslinger, skinnkledninger, bærereim, armeringer, batterier samt mekanisk belastede deler, dekkes ikke av garantien, med mindre feilene ble forårsaket av produksjons- eller materialfeil. Dette gjelder også for overflateskader.

## KRAV SOM IKKE DEKKES AV LEICA-GARANTIEN

Garantikrav vil bli avvist hvis den aktuelle feilen er forårsaket av ufagmessig behandling; de kan også bli avvist bl.a. hvis det brukes eksternt tilbehør eller hvis Leica-produktet ikke er åpnet eller reparert på fagmessig måte. Krav om garantiytelser bortfaller også når serienummeret er ugjenkjennelig.

## IVERKSETTING AV LEICA-GARANTIEN

For å kunne gjøre gjeldende et krav om garantiytelse trenger vi en kopi av kvitteringen på kjøpet av ditt Leica-produkt fra en forhandler som er autorisert av LEICA («autorisert Leica-forhandler»). Kvitteringen på kjøpet må inneholde kjøpedato, Leica-produktet med artikkelnummer samt serienummer og opplysninger om den autoriserte Leica-forhandleren. Vi forbeholder oss retten til å be om at du fremlegger originalkvitteringen. Alternativt kan du sende en kopi av garantibeviset; husk at dette må være fullstendig utfyllt og at salget må være gjort av en autorisert Leica-forhandler.

Send Leica-produktet sammen med en kopi av kjøpskvitteringen eller garantibeviset samt en beskrivelse av klagen til

**Leica Camera AG, Customer Care, Am Leitz-Park 5, 35578 Wetzlar, Tyskland**

**E-post: [customer.care@leica-camera.com](mailto:customer.care@leica-camera.com), telefon: +49 6441 2080-189**

Leica-produkt sportoptikk	Garantitid Optikk/mekanikk	Garantitid Elektronikk
Geovid Pro SE	10 år	3 år

# DELEBETEGNELSE

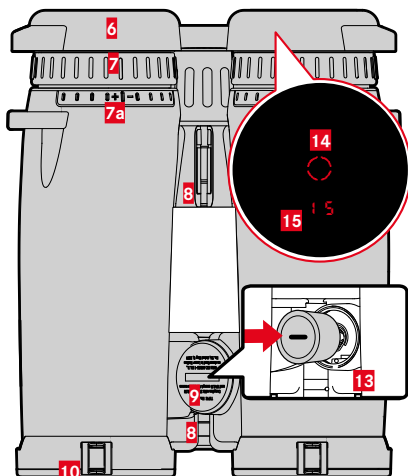
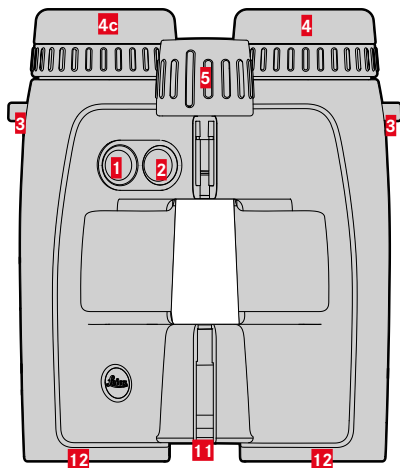

## 1 Menytest

EU, US (meter-/yard-visning),  $\rightarrow$  QdE (visningsmodus),  
bE (Bluetooth), bREN (displaystyrke), AQFF  
(permanent Bluetooth-drift)

## 2 Hovedbryter

Slå på, måleprosess

## 3 Løfteøyer

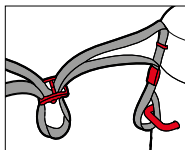

## 4 Øyemusing (dreibar)

Bruk uten briller: skrus ut mot klokken

## 5 Sentralfokusering

Innstilling av skarphet

## 6 Okular-hette

## 7 Diopterkompensasjon

### a Målestokk

## 8 Hengselbro

## 9 Batteriromdeksel

Åpne: Drei mot klokken med en mynt som passer

## 10 Objektivdeksel

## 11 Laser-sendeoptikk

## 12 Objektiv

## 13 Batterirom

Litium rundcelle 3V (type CR2)

## 14 Målmerke



## 15 Visning

0 0 (verdi) / bALL (menypunkt) / EMr (ekvivalent  
horizontal avstand) / M, Y (målenheter) / \*  
(Bluetooth)

# MENYOVERSIKT

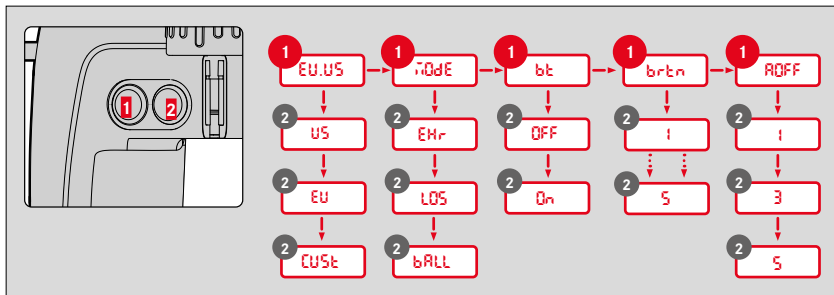

## MENYSTYRING

### ÅPNE HOVEDMENYEN

- ▶ Trykk lenge på menytest **1** (≥3s)
  - **EU.US** vises.

### NAVIGERING I HOVEDMENYEN

- ▶ Trykk kort på menytesten flere ganger (<2 s) til ønsket meny punkt vises

Menypunkt	Funksjon	Beskrivelse
<b>EU.US</b>	<b>US</b>	Yard-visning
	<b>EU</b>	Meter-visning
	<b>CUSt</b>	Individuell innstilling via app
<b>iOdE</b>	<b>EMr</b>	Ekvivalent horisontal avstand
	<b>LOS</b>	Faktisk avstand
	<b>bALL</b>	Ballistikkurve
<b>bt</b>	<b>OFF</b>	Bluetooth®-mottak deaktivert
	<b>On</b>	Bluetooth®-mottak aktivert
<b>brtn</b>	<b>1-5</b>	Displaylysstyrke i 5 trinn
<b>AQFF</b>	<b>1/3/5</b>	Automatisk utkobling etter 1/3/5 minutter

## INNSTILLING

- ▶ Trykk kort på hovedbryteren **2** flere ganger (<2s) til ønsket meny punkt vises
  - Den lagrede innstillingen lyser først konstant som en bekreftelse, og deretter veksler visningen til neste meny punkt og slukker hvis det ikke gjøres flere innstillinger.

## BETJENING

### INNSTILLING AV ØYEAVSTAND

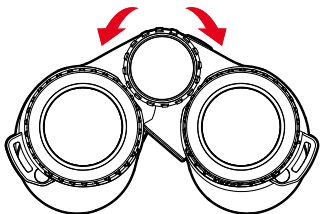

### INNSTILLING AV BILDESKARPHET

- ▶ Se i kikkerten
- ▶ Sikt inn målobjektet
- ▶ Still inn fokuseringshjulet på en slik måte at målobjektet kan ses med optimal skarphet

### ENKEL AVSTANDSMÅLING

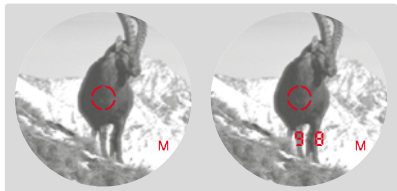

- ▶ Trykk kort på hovedbryteren
- ▶ Peil inn på objektet med målmerket
- ▶ Trykk på hovedbryteren igjen
  - Målmerket slukker kort og måleverdien vises.
  - Så lenge målmerket lyser kan det når som helst startes en ny måling med et nytt trykk på hovedbryteren.

-- -- -- vises i følgende tilfeller:

- Objektet er mindre enn 10 meter unna
- Rekkevidde overskredet
- Objektet reflekterer ikke godt nok

## SKANNEMODUS (OBJEKT-MÅLFØLGING)



- ▶ Trykk kort på hovedbryteren
- ▶ Peil inn på objektet når målmerket lyser
- ▶ Trykk inn hovedbryteren i ca. 2,5 sekunder
  - Apparatet kobler til skannemodus og foretar målinger kontinuerlig. Dette ser du på den vekslende visningen: Etter ca. 0,5 sekund vises en ny måleverdi.

### SETT PÅ OBJEKTIVHETTE

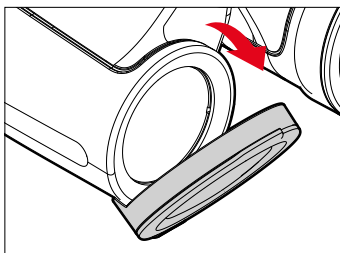

#### Merk

- Objektivhetten vipper ned hvis den er satt på riktig.

## KOBLE TIL LEICA BALLISTICS-APPEN

Apparatet kan kobles til en smarttelefon. Du må da først installere appen «Leica Ballistics» på den mobile enheten. En liste over tilgjengelige funksjoner samt betjeningshenvisninger finnes i appen.

- ▶ Installer appen i Apple App Store™/Google Play Store™

## I KIKKERTEN

- ▶ Trykk flere ganger på menytabsten
  - **bt** vises.
- ▶ Velg ønsket innstilling med hovedbryteren:
  - **OFF**: Bluetooth® deaktivert.
  - **ON**: Bluetooth® aktivert.
    - Hvis funksjonen er aktivert, vises .

## PÅ DEN MOBILE ENHETEN

- ▶ Aktiver Bluetooth®
- ▶ Installer og start Leica Ballistics-appen
- ▶ Velg ønsket apparat

## TEKNISKE DATA

Betegnelse	Leica Geovid Pro SE 8x42	Leica Geovid Pro SE 10x42
Apparattype	Kikkert	Kikkert
Typenr.	6931	6931
Best.nr.	40823	40824
Leveringsomfang	Kikkert, bære reim, okularhette, beredskapsveske, rengjøringsklut for optikk, veiledning, kontrollsertifikat	
Forstørrelse	8x	10x
Objektivdiameter	42 mm	42 mm
Utgangspupill	5,25 mm	4,2 mm
Skumringstall	18,3	20,5
Langsgående avstand for utgangspupill	18 mm	16 mm
Nærinnstillingsgrense	ca. 5 m	ca. 5 m
Synsfelt på 1000 m	7,3° (130 m)	6,5° (114 m)
Diopterkompensasjon	±4 dpt	±4 dpt
Øyeavstand justerbar	56 – 74 mm	56 – 74 mm
Rekkevidde		
På høyreflekterende mål	maks. 2000 m	
Visning/måleenhet	4 sjustegments-LED-er pluss flere symboler, visning av yards/inches eller meter/centimeter etter ønske	
Maksimal måletid	ca. 0,3 s	
Trådløsfornidelse	Bluetooth® 5.0 (Low Energy)	
Beskyttelsesart	Tåler vanntrykk ned til 5 m dypt vann	
Driftstemperatur	Elektrisk: -20 °C til 55 °C, mekanisk: -25 °C til 55 °C	
Oppbevaringstemperatur	-40 °C til +85 °C	
Material	Trykkstøpt magnesium med gummiarmering	
Mål (B x H x D)	125 x 174 x 70 mm	125 x 174 x 70 mm
Vekt (uten batteri)	ca. 970 g	ca. 970 g

## ПРЕДИСЛОВИЕ

Уважаемый покупатель,  
Новый продукт Leica станет Вашим надежным помощником и доставит много удовольствия. Перед началом работы с прибором Вам следует обязательно ознакомиться с содержимым инструкции, чтобы избежать повреждений изделия и предупредить возможные травмы и риски. Подробная инструкция доступна для загрузки по следующему адресу:

<https://ru.leica-camera.com/Service-Support/Support/Downloads>

## ЗАПАСНЫЕ ЧАСТИ/ ПРИНАДЛЕЖНОСТИ

Подробную информацию о доступном в настоящий момент ассортименте запасных частей и принадлежностей вы сможете получить в сервисном центре Leica или у авторизованного продавца Leica:

[ru.leica-camera.com/Контакты](http://ru.leica-camera.com/Контакты)

**Перед началом работы с прибором вам следует ознакомиться с содержимым разделов «Указания по безопасности» и «Важные указания», чтобы избежать повреждений изделия и предупредить возможные травмы и риски.**

## ПРАВОВЫЕ ПОЛОЖЕНИЯ

### МАРКИРОВКА CE

Маркировка CE, которая нанесена на наши изделия, свидетельствует о соблюдении основных требований действующих директив ЕС.

#### Русский

#### Декларация о соответствии (DoC)

Настоящим компания «Leica Camera AG» подтверждает, что это изделие соответствует основным требованиям и прочим соответствующим предписаниям директивы 2014/53/EC.

Клиенты могут загрузить копию оригинала декларации о соответствии нашей радиоаппаратуры с нашего DoC-сервера:  
[www.cert.leica-camera.com](http://www.cert.leica-camera.com)

В случае дальнейших вопросов обратитесь в службу поддержки Leica Camera AG: Am Leitz-Park 5, 35578 Wetzlar, Германия

#### В зависимости от продукта (см. «Технические характеристики»)

Тип	Полоса частот (центральная частота)	Максимальная мощность (дБм ЭИИМ)
Bluetooth® Wireless Technology	2402-2480 МГц	20

### ТЕХНИЧЕСКИЕ ДАННЫЕ ЛАЗЕРА

Класс лазера	IEC/EN класс 1
Длина волны (нм)	900
Длительность импульса (нс)	57
Входная мощность (Вт)	1,6
Расхождение луча (мрад)	По вертикали: 0,8 По горизонтали: 1,8

**CLASS 1  
LASER PRODUCT**

Соответствует 21 CFR 1040.10 и 1040.11 за исключением соответствия IEC 60825-1 Ed. 3, как это описано в Laser Notice (декларации о лазерах) No. 56 от 8 Мая 2019.

**Это изделие относится к КЛАССУ 1 - ЛАЗЕРНЫЙ ПРОДУКТ ДЛЯ ПОЛЬЗОВАТЕЛЕЙ в соответствии с 50689:2021**

## УТИЛИЗАЦИЯ ЭЛЕКТРИЧЕСКИХ И ЭЛЕКТРОННЫХ ПРИБОРОВ



(Распространяется на страны Европейского Союза, а также на другие европейские государства, в которых действует система раздельного сбора отходов.)

Это устройство содержит электрические и/или электронные компоненты, и по этой причине оно не может быть утилизировано вместе с обычными бытовыми отходами! Вместо этого в целях вторичной переработки этого устройства его необходимо сдать в один из специализированных пунктов приема, которые организовываются органами местного самоуправления. Эта услуга является бесплатной. Если устройство имеет сменные элементы питания или аккумуляторы, то их необходимо извлечь и, при необходимости, утилизировать согласно действующим правилам. Более подробную информацию вы можете получить в вашем коммунальном управлении, предприятии по сбору и утилизации отходов или в магазине, в котором вы приобрели данное устройство.

## НОРМАТИВНО-ПРАВОВЫЕ УКАЗАНИЯ

Дата изготовления изделия указана на наклейках на упаковке. Дата имеет следующий формат: год/месяц/день.

## УКАЗАНИЯ ПО БЕЗОПАСНОСТИ

### ПРЕДУПРЕЖДЕНИЕ

**Несоблюдение требований соответствующих пунктов может привести к тяжким увечьям или смерти.**

### ЛАЗЕР

- В случае применения устройств управления, настроек или процедур, отличающихся от указанных в этой документации, существует возможность образования опасного излучения.
- Если в окуляре появляется индикация, это означает, что прибор включен, излучает невидимый лазерный луч и не должен быть направлен на людей.
- Не нажимайте на кнопки прибора, если он направлен в глаза человеку или если вы осматриваете оптику со стороны объектива.
- Не направляйте луч лазера в глаза.
- Не направляйте луч лазера на людей.

## ОБЩИЕ ПОЛОЖЕНИЯ

- Избегайте прямого взгляда через Leica Geovid на яркие источники света, чтобы избежать повреждения глаз.

## ВНИМАНИЕ

**Несоблюдение одного из описанных ниже требований может стать причиной возникновения травм или повреждения прибора.**

### ЛАЗЕР

- Если выполнение определения расстояния не требуется, следует избегать прикосновения к кнопкам прибора, чтобы не допустить случайной активации лазерного излучения.
- Вы не должны самостоятельно выполнять разборку, сборку или ремонт бинокля. Лазерное излучение может причинить ущерб вашему здоровью. На однажды разобранный, собранный или отремонтированный прибор гарантия производителя более не распространяется.
- Если корпус прибора поврежден или он после падения, либо по другой причине, начал издавать ему не свойственные звуки, то из прибора следует незамедлительно извлечь элементы питания и прекратить его эксплуатацию.

## ОБЩИЕ ПОЛОЖЕНИЯ

- Храните прибор в местах, недоступных для маленьких детей.
- Не смотрите в окуляр во время ходьбы. Это может привести к падению.
- Не следует использовать Leica Geovid в сочетании с дополнительными оптическими устройствами, например, объективами или полевыми биноклями. Использование Leica Geovid вместе с оптическим устройством повышает опасность поражения глаз.
- Не выполняйте демонтаж прибора или его изменение с целью вскрытия его электронных компонентов, поскольку это может повредить прибор или привести к поражению электрическим током.

## ЭЛЕМЕНТ ПИТАНИЯ

- Применяйте исключительно тип батарей питания, описанный в этом руководстве. Использование таких батарей не по назначению, а также работа с батареями неподходящего типа может при определенных условиях привести к взрыву!
- Батареи не должны подвергаться длительному воздействию солнечного света, теплового излучения, влажности или сырости. Также запрещается помещать батареи питания в микроволновую печь или в резервуар высокого давления, поскольку это может привести к возгоранию или взрыву!
- Ни в коем случае нельзя бросать батареи питания в огонь, нагревать, заряжать, разбирать или разламывать.
- Храните батареи в месте, недоступном для детей. Не оставляйте батареи разбросанными вокруг, так как они могут быть проглочены детьми или домашними животными.

## НАПЛЕЧНЫЙ РЕМЕНЬ

- Как правило, наплечные ремни изготавливаются из материала, способного выдерживать высокую нагрузку. Поэтому наплечный ремень следует хранить в недоступном для детей месте. Он не является игрушкой и представляет собой предмет, потенциально опасный для детей.
- Используйте наплечный ремень исключительно для переноски камеры или бинокля. Использование в других целях может стать причиной травм, а также привести к повреждению ремня и поэтому подобное применение недопустимо.
- Наплечный ремень не следует использовать для переноски камер или биноклей при проведении спортивных мероприятий, в ходе которых существует высокий риск зацепления (например, скалолазание и подобные виды спорта на открытом воздухе).

## ВАЖНЫЕ УКАЗАНИЯ

### ОБЩИЕ ПОЛОЖЕНИЯ

- Не пытайтесь разобрать прибор самостоятельно. Ремонт должен производиться исключительно авторизованными мастерскими.
- Извлеките из прибора элемент питания, если вы планируете не использовать его в течение продолжительного времени.
- Холод сокращает емкость элементов питания. Поэтому при использовании в условиях низких температур прибор по возможности следует держать как можно ближе к телу и использовать свежий элемент питания.
- Элементы питания следует хранить в прохладном и сухом месте.
- Утилизация использованных элементов питания с обычными бытовыми отходами недопустима, поскольку элементы питания содержат ядовитые вещества, приносящие вред окружающей среде. Чтобы обеспечить их должную вторичную переработку, они должны быть сданы в специальные пункты сбора.
- Избегайте прикосновений к стеклянным поверхностям пальцами, в особенности после обработки пальцев кремом для рук, средством защиты от насекомых и подобными веществами. Такие средства могут содержать химикаты, разрушающие или повреждающие покрытия стеклянных поверхностей.

### ПОКАЗАТЕЛИ ИЗМЕРЕНИЯ

- Именно при больших расстояниях в значительной степени возрастает влияние всех связанных с баллистическими характеристиками факторов, что может привести к существенным отклонениям. Поэтому отображаемые баллистические значения следует понимать исключительно как вспомогательную информацию.
- Независимо от использования этой информации ответственность за оценку соответствующей ситуации при стрельбе несет только вы!
- Компания Leica Camera AG не может нести какой-либо ответственности за правильность данных, передаваемых с приборов от других производителей.
- Сильные электромагнитные поля, например, радарных установок, могут стать причиной помех и/или получения неправильных значений.
- Отклонения значений также могут возникнуть вследствие воздействия геомагнитного поля.



# УСЛОВИЯ ГАРАНТИИ КОМПАНИИ LEICA CAMERA AG

Уважаемая клиентка Leica, уважаемый клиент Leica, поздравляем Вас с покупкой нового продукта компании Leica, Вы приобрели фирменный продукт с мировой известностью. Наряду с законными рекламационными претензиями по отношению к Вашему продавцу, мы, Leica Camera AG («LEICA»), предоставляем Вам добровольные гарантии на продукцию от Leica согласно следующим положениям («Гарантия Leica»). Гарантия Leica не ограничивает ни Ваши законные права потребителя согласно действующему праву, ни Ваши права потребителя по отношению к продавцу, с которым вы заключили торговый договор.

## ГАРАНТИЯ LEICA

Вы приобрели изделие, которое изготовлялось согласно с особыми положениями об обеспечении качества и проверялось опытными специалистами на отдельных стадиях производства. Мы предоставляем как на это изделие Leica, так и включительно на содержащиеся в фирменной упаковке принадлежности следующую гарантию, которая действительна с 1 апреля 2023. Обратите, пожалуйста, внимание на то, что при промышленном использовании мы не предоставляем никакой гарантии.

На некоторые изделия Leica мы предлагаем продление гарантии, если Вы зарегистрируетесь на нашем аккаунте Leica. Подробности Вы найдёте на нашей странице [www.leica-camera.com](http://www.leica-camera.com).

## ОБЪЁМ ГАРАНТИИ LEICA

В течение гарантийного периода производится бесплатное устранение рекламаций, ставших следствием дефектов производства или материала, по усмотрению компании Leica - посредством выполнения ремонта, замены неисправных деталей или замены неисправного на аналогичное исправное изделие Leica. Заменённые детали или изделия переходят в собственность LEICA. Прочие претензии какого бы то ни было рода, возникшие на каком бы то ни было правовом основании в связи с этой гарантией Leica, исключаются.

## ИЗ ГАРАНТИИ LEICA ИСКЛЮЧАЕТСЯ

Из гарантии исключаются быстроизнашивающиеся детали, как например наглазники, кожаная обивка, наплечный ремень, арматура, элементы питания, а также механически нагруженные части, если только неисправность не возникла по причине дефектов производства или материала. Также исключаются из гарантии повреждения поверхности.

## ИСКЛЮЧЕНИЕ ПРЕТЕНЗИЙ НА ГАРАНТИЮ LEICA

Претензии на гарантийное обслуживание исключаются, если соответствующая неисправность стала следствием неправильного обращения; они могут также исключаться, если использовались принадлежности сторонних производителей, если изделие Leica было открыто или отремонтировано неквалифицировано. Претензии на гарантийное обслуживание исключаются также, если невозможно считать серийный номер.

## ПРЕДЪЯВЛЕНИЕ ПРЕТЕНЗИЙ НА ГАРАНТИЮ LEICA

Чтобы предъявление претензии на гарантийные услуги было действительным, нам необходима копия документа подтверждающего покупку Вашего изделия Leica у авторизованного дилера LEICA («Авторизованный дилер Leica»). Подтверждающий покупку документ должен указывать дату продажи, наименование изделия Leica с артикульным и серийным номерами, а также данные авторизованного продавца Leica. Мы оставляем за собой право попросить Вас предъявить оригинал подтверждающего покупку документа. В качестве альтернативы Вы можете прислать копию гарантийного документа; обратите, пожалуйста внимание на то, что он должен быть полностью заполнен, а продажа должна производиться авторизованным продавцом Leica. Пожалуйста, высылайте Ваше изделие Leica вместе с копией документа, подтверждающего покупку, или гарантийного документа, а также описанием претензии по адресу **Leica Camera AG, Customer Care, Am Leitz-Park 5, 35578 Wetzlar, Германия**  
**Эл. почта: [customer.care@leica-camera.com](mailto:customer.care@leica-camera.com), телефон: +49 6441 2080-189**

Изделия Leica для спортивной оптики	Гарантийный срок Оптика/Механика	Гарантийный срок Электроника
Geovid Pro SE	10 года	3 года

## ОБОЗНАЧЕНИЕ ДЕТАЛЕЙ

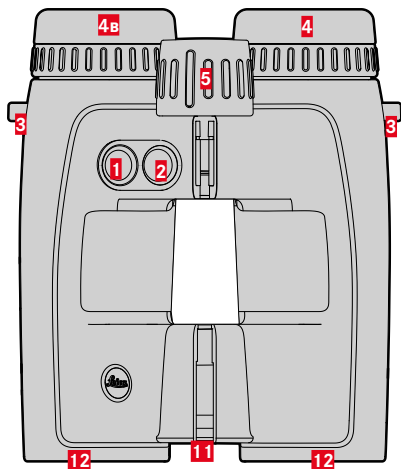

**1** Кнопка выбора меню  
 EU, US (индикация метров/ярдов),  $\rightarrow$  d E (режим индикации), bE (Bluetooth), bE n (яркость дисплея), RQFF (непрерывная работа Bluetooth)

**2** Главный выключатель  
 Включение, процесс измерения

**3** Проушина для крепления наплечного ремня

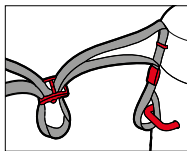

**4** Наглазник (вращающийся)  
 Наблюдение без использования очков: выкрутить вращением против часовой стрелки

**5** Центральная фокусировка  
 Настройка резкости

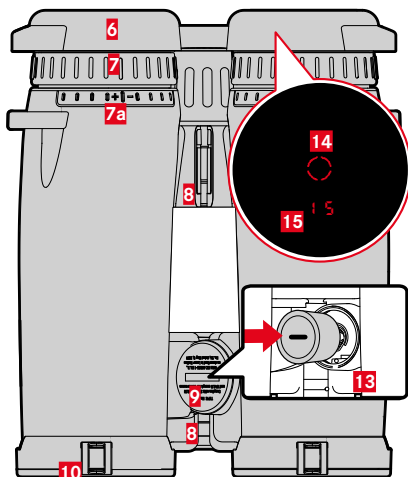

**6** Защитная крышка окуляра

**7** Регулировка диоптрий

**a** Шкала

**8** Шарнирное соединение труб

**9** Крышка отсека для элементов питания  
 Открыть: прокрутить её против часовой стрелки подходящей монетой

**10** Защитная крышка объектива

**11** Передающая оптика лазера

**12** Объектив

**13** Отсек элементов питания  
 Кнопочный литиевый элемент питания 3 В (тип CR2)

**14** Прицельная марка



**15** Индикация  
 0 0 (значение)/ bRLL (пункт меню)/E n r (эквивалентное горизонтальное расстояние)/M, Y (единицы измерения)/ \* (Bluetooth)

## ОБЗОР МЕНЮ

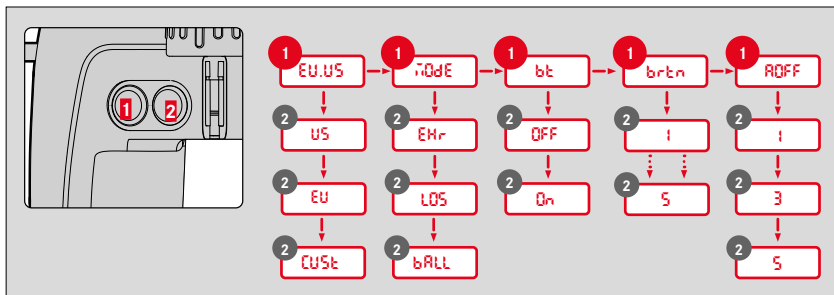

## УПРАВЛЕНИЕ С ПОМОЩЬЮ МЕНЮ

### ВЫЗОВ ГЛАВНОГО МЕНЮ

- ▶ нажмите кнопку выбора меню **1** на длительное время ( $\geq 3$ с)
  - Появится **EU.US**.

### ПЕРЕМЕЩЕНИЕ В ГЛАВНОМ МЕНЮ

- ▶ нажмите кнопку выбора меню несколько раз ( $< 2$ с), пока не появится нужный пункт меню

Пункт меню	Функция	Описание
EU.US	US	Индикация ярдов
	EU	Индикация метров
	CUSt	Индивидуальная настройка через приложение
mDdE	EMr	Эквивалентное горизонтальное расстояние
	LOS	Фактическая дистанция
	bALL	Баллистическая кривая
bt	OFF	Связь через Bluetooth® деактивирована
	On	Связь через Bluetooth® активирована
brtēn	1-5	Яркость дисплея в 5 ступенях
ROFF	1/3/5	Автоматическое выключение через 1/3/5 минут

### ВЫПОЛНЕНИЕ НАСТРОЙКИ

- ▶ нажмите главный выключатель **2** несколько раз ( $< 2$ с), пока не появится нужный пункт меню
  - Сначала выбранная настройка светится с целью подтверждения постоянно, затем индикация переходит в следующий пункт меню и гаснет, если другие настройки не выполнялись.

## УПРАВЛЕНИЕ

### НАСТРОЙКА РАССТОЯНИЯ МЕЖДУ ЗРАЧКАМИ

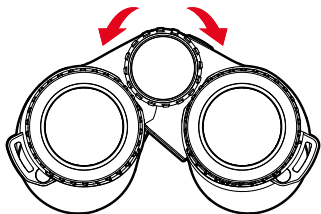

### НАСТРОЙКА ЧЕТКОСТИ

- ▶ посмотреть в бинокль
- ▶ навестись на цель
- ▶ настроить маховичком фокусировки оптимальную четкость видимости цели

### ПРОСТОЕ ИЗМЕРЕНИЕ РАССТОЯНИЯ

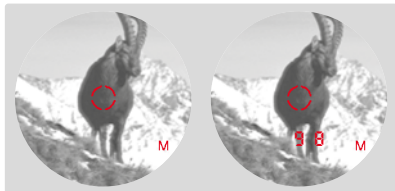

- ▶ коротко нажать главный выключатель
- ▶ визировать объект прицельной маркой
- ▶ снова нажать главный выключатель
  - Прицельная марка кратковременно погаснет и отобразится измеренное значение.
  - Во время свечения прицельной марки возможно выполнение нового измерения повторным нажатием на главную кнопку.

--- появляется в следующих случаях:

- расстояние до объекта менее 10 метров
- максимальная дальность измерения превышена
- сигнал от объекта отражен в недостаточной степени

## РЕЖИМ СКАНИРОВАНИЯ (СЛЕДОВАНИЕ ЗА ОБЪЕКТОМ)



- ▶ коротко нажать главный выключатель
- ▶ визировать объект светящейся прицельной маркой
- ▶ нажать и удерживать главный выключатель приблизительно 2,5с
  - Прибор переходит в режим сканирования и измерения выполняются постоянно. Это можно определить по изменению индикации. Приблизительно через 0,5 секунды отображается новое значение измерения.

## ПРИСОЕДИНЕНИЕ ЗАЩИТНЫХ КРЫШЕЧЕК ОБЪЕКТИВОВ

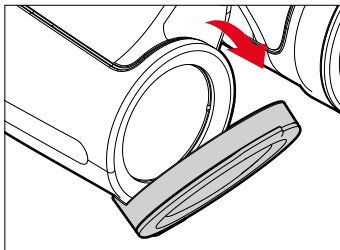

### Указание

- При правильном положении защитные крышечки объективов откидываются вниз.

## СОЕДИНЕНИЕ С ПРИЛОЖЕНИЕМ LEICA BALLISTICS

Прибор можно соединить со смартфоном. Для этого на вашем мобильном устройстве сначала необходимо установить приложение «Leica Ballistics». Список имеющихся функций и указания по управлению находятся в приложении.

- ▶ установите приложение в Apple App Store™/Google Play Store™

## В БИНОКЛЕ

- ▶ нажать несколько раз кнопку выбора меню
  - Появится **bt.**
- ▶ выбрать необходимую настройку главным выключателем:
  - **OFF:** Bluetooth® отключен.
  - **On:** Bluetooth® включен.
    - Если функция активирована, то появляется **\***.

## НА МОБИЛЬНОМ УСТРОЙСТВЕ

- ▶ включить Bluetooth®
- ▶ установить и запустить приложение Leica Ballistics
- ▶ выбрать необходимое устройство

## ТЕХНИЧЕСКИЕ ХАРАКТЕРИСТИКИ

Наименование	Leica Geovid Pro SE 8x42	Leica Geovid Pro SE 10x42
Тип прибора	Полевой бинокль	Полевой бинокль
Номер модели	6931	6931
№ для заказа	40 823	40 824
Комплект поставки	Бинокль, наплечный ремень, защитная крышка окуляра, специальный футляр, салфетка для очистки оптики, инструкция, свидетельство о проверке	
Увеличение	8x	10x
Диаметр объектива	42 мм	42 мм
Выходной зрачок	5,25 мм	4,2 мм
Сумеречное число	18,3	20,5
Удаление выходного зрачка	18 мм	16 мм
Минимальная дистанция фокусировки	около 5 м	около 5 м
Поле зрения на 1000 м	7,3° (130 м)	6,5° (114 м)
Регулировка диоптрий	±4 дптр	±4 дптр
Изменяемое расстояние между зрачками	56 – 74 мм	56 – 74 мм
Дальность измерения <small>До цели с высокой степенью отражаемости</small>	макс. около 2000 м	
Индикация/единица измерения	4 сегментных светодиодных индикатора плюс дополнительные символы, индикация по выбору в ярдах/дюймах или метрах/сантиметрах	
Максимальная длительность измерения	около 0,3 с	
Беспроводное соединение	Bluetooth® 5.0 (с низким энергопотреблением)	
Вид защиты	Водонепроницаемый до глубины 5 м	
Эксплуатационная температура	Электронная часть: от -20 до 55 °С, механическая часть: от -25 до 55 °С	
Температура хранения	От -40°С до +85 °С	
Материал	Магниевый корпус, полученный литьем под давлением с резиновым покрытием	
Размеры (Ш x В x Г)	125 x 174 x 70 мм	125 x 174 x 70 мм
Вес (без элемента питания)	около 970 г	около 970 г

Мы оставляем за собой право на внесение изменений в конструкцию, исполнение и комплект поставки.

**FOR US ONLY:****FCC Note:**

This equipment has been tested and found to comply with the limits for a Class B digital device, pursuant to Part 15 of the FCC Rules. These limits are designed to provide reasonable protection against harmful interference in a residential installation. This equipment generates, uses, and can radiate radio frequency energy and, if not installed and used in accordance with the instructions, may cause harmful interference to radio communications. However, there is no guarantee that interference will not occur in a particular installation. If this equipment does cause harmful interference to radio or television reception, which can be determined by turning the equipment off and on, the user is encouraged to try to correct the interference by one or more of the following measures:

- Reorient or relocate the receiving antenna.
- Increase the separation between the equipment and receiver.
- Connect the equipment into an outlet on a circuit different from that to which the receiver is connected.
- Consult the dealer or an experienced radio/TV technician for help.

**FCC Caution:**

To assure continued compliance, follow the attached installation instructions and use only shielded interface cables with ferrite core when connecting to computer or peripheral devices. Any changes or modifications not expressly approved by the party responsible for compliance could void the user's authority to operate this equipment.

Trade Name:	LEICA
Type No.	5932 / 6931
Responsible party/Support contact:	Leica Camera Inc. 1 Pearl Count, Unit A, Allendale, New Jersey 07401 Tel.: +1 201 995 0051/ Fax: +1 201 995 1684 technicalinfo@leicacamerausa.com

**Type No.: 5932 / 6931**

Tested To Comply  
With FCC Standards

FOR HOME OR OFFICE USE

This device complies with Part 15 of the FCC Rules. Operation is subject to the following two conditions:

- (1) This device may not cause harmful interference, and
- (2) this device must accept any interference received, including interference that may cause undesired operation.

**FCC ID: N5A5932 / N5A6931**

This transmitter must not be co-located or operated in conjunction with any other antenna or transmitter.

This equipment complies with FCC radiation exposure limits set forth for an uncontrolled environment and meets the FCC radio frequency (RF) Exposure Guidelines.

This equipment has very low levels of RF energy that are deemed to comply without testing of specific absorption ratio (SAR).

**FOR CANADA ONLY:****CAN ICES-003 (B)/NMB-003(B) IC: 11245A-5932 / 11245A-6931**

This device complies with Industry Canada licence-exempt RSS standard(s). Operation is subject to the following two conditions:

- (1) this device may not cause interference, and
- (2) this device must accept any interference, including interference that may cause undesired operation of the device.

This equipment has very low levels of RF energy that are deemed to comply without testing of specific absorption ratio (SAR).

## CANADA UNIQUEMENT

**CAN ICES-003 (B)/NMB-003(B) IC: 11245A-5932 / 11245A-6931**

Le présent appareil est conforme aux CNR d'Industrie Canada applicables aux appareils radio exempts de licence. L'exploitation est autorisée aux deux conditions suivantes :

- (1) l'appareil ne doit pas produire de brouillage, et
- (2) l'utilisateur de l'appareil doit accepter tout brouillage radioélectrique subi, même si le brouillage est susceptible d'en compromettre le fonctionnement.

Ce dispositif présente de très faibles niveaux d'énergie RF considérés comme étant conformes sans tester le débit d'absorption spécifique (DAS).

### ONLY 5932

1.
  - 使用频率: 2.4 - 2.4835 GHz
  - 等效全向辐射功率(EIRP):
    - 天线增益<10dBi时: ≤100 mW 或≤20 dBm
  - 最大功率谱密度:
    - 天线增益<10dBi时: ≤10 dBm / MHz(EIRP)
  - 载频容限: 20 ppm
  - 带外发射功率(在2.4-2.4835GHz频段以外) ≤-80 dBm / Hz (EIRP)
  - 杂散辐射等其他技术指标请参照2002/353号文件

2. 不得擅自更改发射频率、加大发射功率(包括额外加装射频功率放大器), 不得擅自外接天线或改用其它发射天线;
3. 使用时不得对各种合法的无线电通信业务产生有害干扰; 一旦发现有害干扰现象时, 应立即停止使用, 并采取措施消除干扰后方可继续使用;
4. 使用微功率无线电设备, 必须忍受各种无线电业务的干扰或工业、科学及医疗应用设备的辐射干扰;
5. 不得在飞机和机场附近使用。

CMIIT ID: 2022DJ2398

### 微功率设备声明

- (一) 符合“微功率短距离无线电发射设备目录和技术要求”的具体条款和使用场景, 采用的天线类型和性能, 控制、调整及开关等使用方法; ;
- (二) 不得擅自改变使用场景或使用条件、扩大发射频率范围、加大发射功率 (包括额外加装射频功率放大器), 不得擅自更改发射天线; ;
- (三) 不得对其他合法的无线电台 (站) 产生有害干扰, 也不得提出免受有害干扰保护; ;
- (四) 应当承受辐射射频能量的工业、科学及医疗 (ISM) 应用设备的干扰或其他合法的无线电台 (站) 干扰; ;
- (五) 如对其他合法的无线电台 (站) 产生有害干扰时, 应立即停止使用, 并采取措施消除干扰后方可继续使用; ;
- (六) 在航空器内和依据法律法规、国家有关规定、标准划设的射电天文台、气象雷达站、卫星地球站 (含测控、测距、接收、导航站) 等军民用无线电台 (站)、机场等的电磁环境保护区域内使用微功率设备, 应当遵守电磁环境保护及相关行业主管部门的规定; (七) 禁止在机场跑道中心点为圆心、半径5000米的区域内使用各类模型遥控器; ;
- (八) 微功率设备使用时温度和电压的环境条件。

## SOLO PARA MEXICO

La operación de este equipo está sujeta a las siguientes dos condiciones: (1) es posible que este equipo o dispositivo no cause interferencia perjudicial y (2) este equipo o dispositivo debe aceptar cualquier interferencia, incluyendo la que pueda causar su operación no deseada.

## Информация для покупателя

Название продукции:	дальномер
Название страны производителя:	Португалия
Название производителя:	Лайка Камера АО
Юридический адрес:	Am Leitz-Park 5, 35578 Wetzlar, Germany
Импортер:	Leica Camera Russia LLC Pokrovskij Bulvar 4/17 Building 1, Office 12 101000 Moscow, Russia  Tel: +7 (925) 959 4500, Email: inforussia@leica-camera.com
Дополнительная информация:	Пожалуйста внимательно прочитайте инструкцию по эксплуатации.

Установленный производителем в порядке п. 2 ст. 5 федерального закона РФ "О защите прав потребителей" срок службы данного изделия равен 7 годам с даты производства при условии, что изделие используется в строгом соответствии с настоящей инструкцией по эксплуатации и применимыми техническими стандартами.



### FOR JAPAN ONLY (5932):

この装置は、クラスB情報技術装置です。この装置は、家庭環境で使用することを目的としていますが、この装置がラジオやテレビジョン受信機に近接して使用されると、受信障害を引き起こすことがあります。取扱説明書に従って正しい取り扱いをしてください。 VCCI-B

### FOR SINGAPORE ONLY:

Complies with  
IMDA Standards  
DA106734

### FOR UAE ONLY:

UAE-TRA  
REGISTERED No:  
**ER03734/21 /**  
**ER16631/22**  
DEALER No:  
**DA0112968/13**

### FOR UK ONLY:



**Importer:**  
Leica Camera Ltd.  
6-8 James Street  
W1U 1ED London  
Phone: +44 01908 699330

**Address of manufacturer:**  
LEICA Camera AG  
Am Leitz-Park 5  
35578 Wetzlar  
Germany

**Country of origin:**  
Made in Portugal