



LEICA SL3-S

KURZANLEITUNG
QUICK START GUIDE
MODE D'EMPLOI SUCCINCT
GUIDA RAPIDA
INSTRUCCIONES ABREVIADAS
간단 사용 설명서
КРАТКАЯ ИНСТРУКЦИЯ
クイックスタートガイド
简要说明
簡易説明書
PANDUAN RINGKAS



BEZEICHNUNG DER TEILE

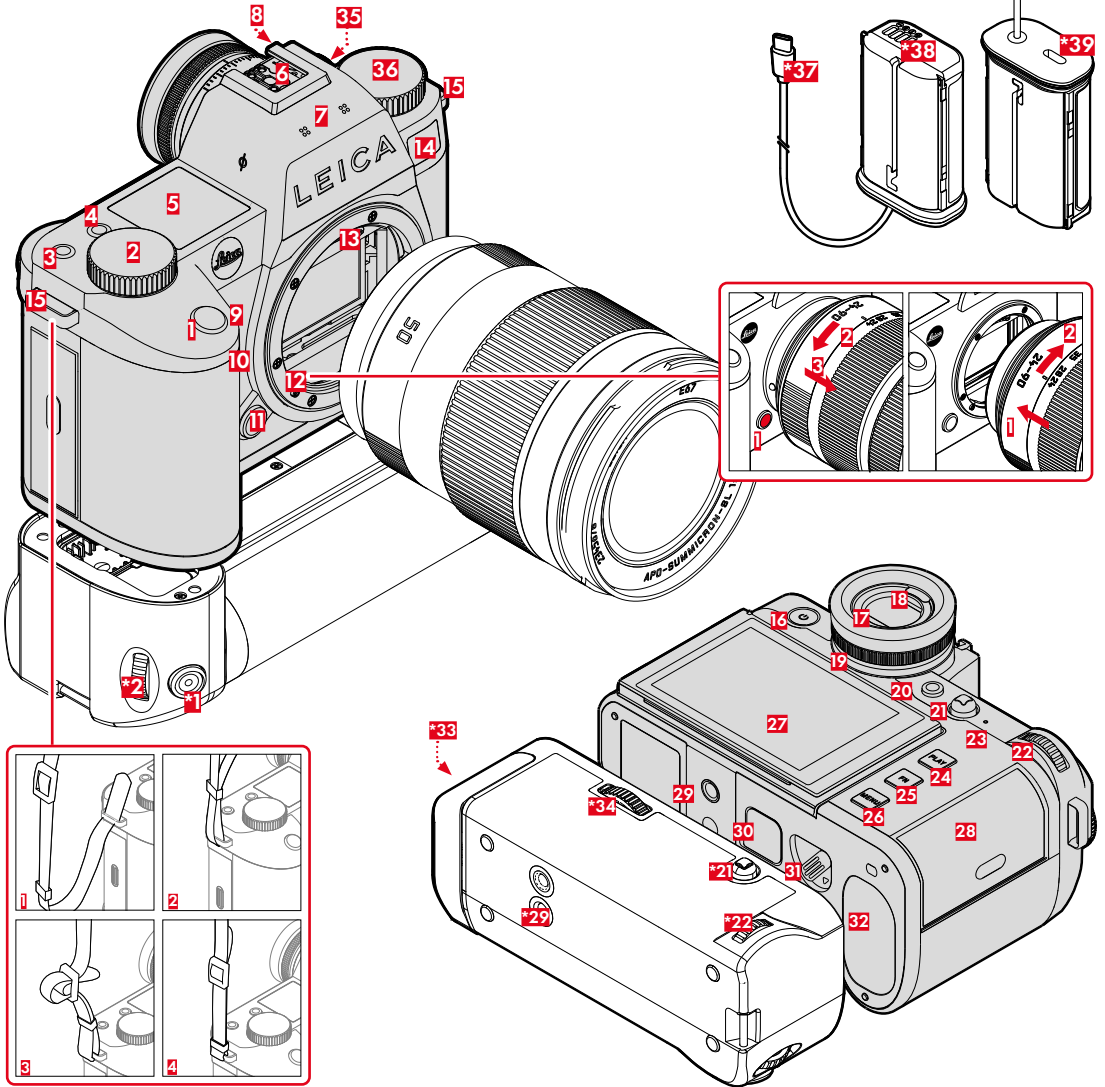

1 Auslöser

Antippen:

- automatische Entfernungseinstellung
- Aktivieren der Belichtungsmessung und Belichtungssteuerung

Durchdrücken:

- Auslösen
- Starten und Beenden der Video-Aufnahme

im Stand-by-Betrieb:

- Reaktivieren der Kamera

2 Rechtes Einstellrad

im Menü:

- Blättern der Menü-Seiten

im Aufnahme-Betrieb:

- abhängig von der Belichtungs-Betriebsart, konfigurierbar (siehe Tabelle unter „RADZUWEISUNG (Werkseinstellung)“)

im Wiedergabe-Betrieb:

- Vergrößern/Verkleinern der Aufnahme

3 FN-Taste**

im Aufnahme-Betrieb:

- Werkseinstellung: **Weißabgleich**

im Wiedergabe-Betrieb:

- Werkseinstellung: **Bewerten**

4 FN-Taste**

im Aufnahme-Betrieb:

- Moduswechsel Foto/Video

im Wiedergabe-Betrieb:

- Werkseinstellung: **Einzel löschen**

5 Top-Display

- eingestellte Betriebsart
- Aufnahme-Informationen
- Kamera-Informationen

6 Zubehörschuh

7 Mikrofone

Ton-Aufzeichnung erfolgt in Stereo

8 Lautsprecher

9 FN-Taste**

im Aufnahme-Betrieb:

- Foto: Vergrößerung
- Video: **Lautstärke Kopfhörer**

im Wiedergabe-Betrieb:

- **Filter**

10 FN-Taste**

im Aufnahme-Betrieb:

- Einstellen der AF-Messmethode

im Wiedergabe-Betrieb:

- **Vergrößerung**

11 Objektiv-Entriegelungsknopf

12 Leica L-Bajonett

13 Kontaktleiste

14 Selbstauslöser-LED/AF-Hilfslicht/Sensor für Belichtungsmessung

15 Trageösen

16 Hauptschalter

Kurz drücken:

- Einschalten
- Stand-by-Betrieb

Lange drücken:

- Ausschalten

17 Sucherokular

18 Augensensor

einstellbar: nur Monitor/nur EVF/automatische Umschaltung

19 Dioptrien-Einstellung

Einstellbereich: -4 dpt bis +2 dpt

20 FN-Taste**

Wechsel EVF/Monitor

* optionales Zubehör: Multifunktionshandgriff SL, Leica USB-C DC Coupler DC-SCL6

** Werkseinstellungen. Kurz drücken: Aufruf der zugewiesenen Funktion. Lang drücken: Belegung ändern (Auswahlliste).

21 Joystick

im Menü:

– Menüsteuerung

im Aufnahme-Betrieb:

– Verschieben des AF-Messfelds

– AF Mode: AF-Lock; MF Mode: AFs

im Wiedergabe-Betrieb:

– Blättern

– Steuerung der Video-Wiedergabe

22 Daumenrad

im Menü:

– Navigieren in den Menüs

im Aufnahme-Betrieb:

– Abhängig von der Belichtungs-Betriebsart

im Wiedergabe-Betrieb:

– Vergrößern/Verkleinern der Aufnahme

23 Status-LED

– Speicherkarten-Zugriff (blinkt rot)

– Nutzung der WLAN-Funktion (blinkt blau)

24 PLAY-Taste

– Umschalten zwischen Aufnahme- und Wiedergabe-Betrieb

– Rückkehr in die Vollbild-Darstellung

25 FN-Taste**

– Umschalten der Info-Anzeigen

26 MENU-Taste

im Menü:

– Blättern der Menü-Seiten

im Aufnahme-Betrieb:

– Aufrufen des Menüs

im Wiedergabe-Betrieb:

– Aufrufen des Wiedergabe-Menüs

27 Monitor

3,2" TFT LCD, 1080 x 720 Pixel, ca. 2 332 800 Bildpunkte (Dots), Touch-Display

28 Speicherkarten-Schacht

UHS-II (empfohlen), UHS-I, SD-/SDHC-/SDXC-Karte + CFexpress-Karte Typ-B

29 Stativgewinde

A 1/4 DIN 4503 (1/4") aus Edelstahl im Boden

30 Kontakt für Multifunktions-Handgriff

31 Akku-Entriegelungsschieber

32 Akkufach

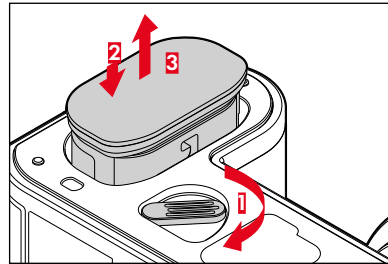

*33 Handgriff-Akkufach

*34 Handgriff-Verriegelung

35 Synchronbuchse/Timecode-Anschluss



36 Linkes Einstellrad

im Aufnahme-Betrieb:

– abhängig von der Belichtungs-Betriebsart, konfigurierbar

(siehe Tabelle unter „RADZUWEISUNG (Werkseinstellung)“)

USB-C DC-Coupler DC-SCL6

*37 USB-C-Kabel

*38 Kontakte

*39 USB-C-Kabel Transport-Buchse

ANSCHLUSSLEISTE

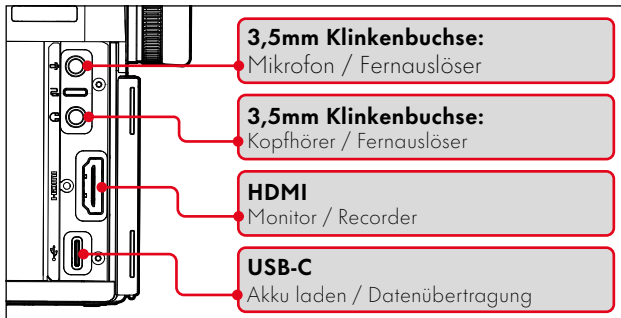

Hinweis

- Diese Kamera entspricht dem USB PD-Standard. Verwenden Sie ein Netzteil mit einer Ausgangsleistung von 9V/3A oder 5V/3A, das dem USB PD-Standard entspricht. Wenn Sie sich nicht sicher sind, ob es den Sicherheitsstandards entspricht, wenden Sie sich bitte an den Hersteller des Netzteils.
- Wir empfehlen nur das Netzteil Leica ACA-SCL6 zu verwenden.

KONTROLLZENTRUM FOTO

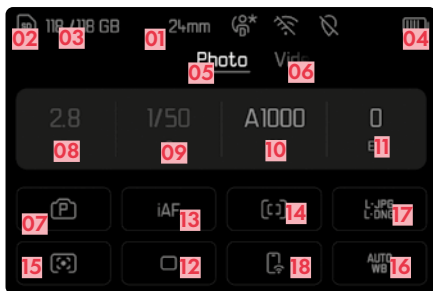

- 01 Brennweite
- 02 Verwendete Speicherkarte
- 03 Verbleibende Speicherkapazität
- 04 Akku-Kapazität
- 05 Menü-Bereich FOTO
- 06 Menü-Bereich VIDEO
- 07 Belichtungs-Betriebsart
- 08 Blendenwert
- 09 Verschlusszeit
- 10 ISO-Empfindlichkeit
- 11 Belichtungskorrektur-Wert
- 12 Aufnahme-Betriebsart (Bildfolge)
- 13 Autofokus-Betriebsart

KONTROLLZENTRUM VIDEO

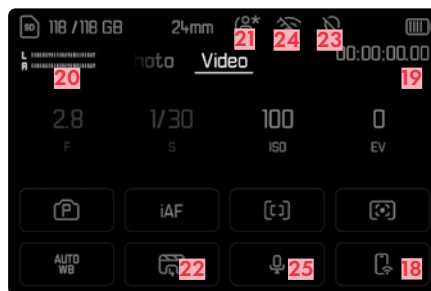

- 14 Autofokus-Messmethode
- 15 Belichtungs-Messmethode
- 16 Weißabgleich-Betriebsart
- 17 Dateiformat/Kompressionsstufe/Auflösung
- 18 Leica FOTOS
- 19 Aufnahme-Dauer
- 20 Aufnahme-Pegel
- 21 Benutzerprofil
- 22 Videoprofile
- 23 Geotagging (Automatische Aufzeichnung des Aufnahmeorts in Exif-Daten)
- 24 Wi-Fi/Bluetooth® (Leica FOTOS)
- 25 Mikrofon-Empfindlichkeit (Microphone Gain)

RADZUWEISUNG (Werkseinstellung)

Die Funktions-Belegung kann zwischen den beiden Rädern getauscht werden.

- Im Hauptmenü Direktzugriff-Einstellungen wählen
- Im Untermenü Radzuweisung (AF-Objektive) / Radzuweisung (MF-Objektive) wählen
- Gewünschte Einstellung wählen

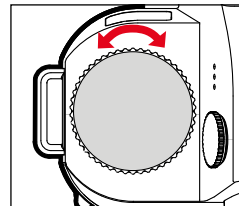
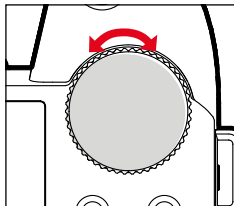
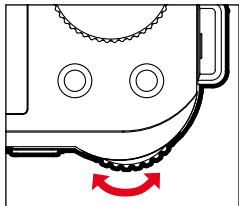

AF	P	Programm-Shift	ISO	Belichtungskorrektur
		Microphone Gain		Belichtungskorrektur
	S/	Belichtungskorrektur		Verschlusszeit
	A/	Blende		Belichtungskorrektur
M/	Verschlusszeit			
MF	A/	Vergrößerung		Belichtungskorrektur
	M/	Vergrößerung	Verschlusszeit	

STROMVERSORGUNGS-SCHEMA

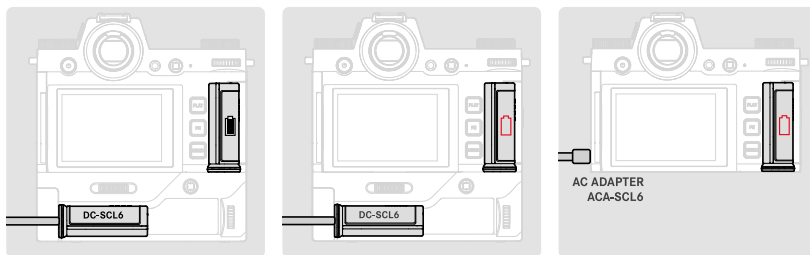

Diese Kamera entspricht dem USB PD-Standard. Verwenden Sie ein Netzteil mit einer Ausgangsleistung von 9V/3A oder 5V/3A, das dem USB PD-Standard entspricht. Wenn Sie sich nicht sicher sind, ob es den Sicherheitsstandards entspricht, wenden Sie sich bitte an den Hersteller des Netzteils. Wir empfehlen nur das Netzteil Leica ACA-SCL6 zu verwenden.

SICHERHEITSHINWEISE

ALLGEMEIN

- Verwenden Sie Ihre Kamera nicht in unmittelbarer Nähe von Geräten mit starken Magnetfeldern sowie mit elektrostatischen oder elektromagnetischen Feldern (wie z. B. Induktionsöfen, Mikrowellenherde, TV- oder Computermonitore, Videospiele-Konsolen, Mobiltelefone, Funkgeräte). Deren elektromagnetische Felder können die Bildaufzeichnungen stören.
- Starke Magnetfelder, z. B. von Lautsprechern oder großen Elektromotoren, können die gespeicherten Daten beschädigen oder die Aufnahmen stören.
- Sollte die Kamera durch die Einwirkung von elektromagnetischen Feldern fehlerhaft arbeiten, schalten Sie sie aus, nehmen Sie den Akku kurz heraus und schalten Sie sie danach wieder ein.
- Verwenden Sie die Kamera nicht in der unmittelbaren Nähe von Radiosendern oder Hochspannungsleitungen. Deren elektromagnetische Felder können die Bildaufzeichnungen ebenfalls stören.
- Bewahren Sie Kleinteile wie z. B. die Zubehörschuh-Abdeckung grundsätzlich wie folgt auf:
 - **außerhalb der Reichweite von Kindern**
 - **an einem vor Verlust und Diebstahl sicheren Ort**
- Moderne Elektronikbauelemente reagieren empfindlich auf elektrostatische Entladung. Da sich Menschen, z. B. beim Laufen über synthetischen Teppichboden, leicht auf mehrere 10 000 Volt aufladen können, kann es beim Berühren der Kamera zu einer Entladung kommen, insbesondere dann, wenn sie auf einer leitfähigen Unterlage liegt. Betrifft sie nur das Kameragehäuse, ist diese Entladung für die Elektronik völlig ungefährlich. Aus Sicherheitsgründen sollten allerdings die nach außen geführten Kontakte, beispielsweise diejenigen im Blitzschuh, trotz eingebauter zusätzlicher Schutzschaltungen möglichst nicht berührt werden.
- Achten Sie darauf, dass der Sensor für die Objektivtyp-Erkennung im Bajonett weder verschmutzt noch verkratzt wird. Sorgen Sie ebenfalls dafür, dass sich dort keine Sandkörner oder ähnliche Teilchen festsetzen, die das Bajonett verkratzen könnten. Reinigen Sie dieses Bauteil ausschließlich trocken (Bei Systemkameras).
- Bitte benutzen Sie für eine eventuelle Reinigung der Kontakte kein Optik-Mikrofasertuch (Synthetik), sondern ein Baumwoll- oder Leinentuch. Wenn Sie vorher bewusst an ein Heizungs- oder Wasserrohr (leitfähiges, mit „Erde“ verbundenes Material) fassen, wird Ihre eventuelle elektrostatische Ladung mit Sicherheit abgebaut. Vermeiden lässt sich eine Verschmutzung und Oxidation der Kontakte auch durch trockene Lagerung Ihrer Kamera mit aufgesetztem Objektivdeckel und aufgesetzter Blitzschuh-/Sucherbuchs-Abdeckung (Bei Systemkameras).
- Verwenden Sie ausschließlich das für dieses Modell vorgesehene Zubehör, um Störungen, Kurzschlüsse oder elektrische Schläge zu vermeiden.
- Versuchen Sie nicht, Gehäuseteile (Abdeckungen) zu entfernen. Fachgerechte Reparaturen sollten nur in autorisierten Servicestellen durchgeführt werden.
- Schützen Sie die Kamera vor dem Kontakt mit Insektensprays und anderen aggressiven Chemikalien. (Wasch-)Benzin, Verdünnern und Alkohol dürfen nicht zur Reinigung verwendet werden. Bestimmte Chemikalien und Flüssigkeiten können das Gehäuse der Kamera bzw. die Oberflächenbeschichtung beschädigen.
- Da Gummi und Kunststoffe aggressive Chemikalien ausdünsten können, sollten sie nicht längere Zeit mit der Kamera in Kontakt bleiben.
- Stellen Sie sicher, dass kein Sand, Staub und Wasser in die Kamera eindringt, z. B. bei Schnee, Regen oder am Strand. Das gilt insbesondere beim Wechseln der Objektive (Bei Systemkameras) sowie beim Einsetzen und Herausnehmen der Speicherkarte und des Akkus. Sand und Staub können sowohl Kamera, Objektive, Speicherkarte als auch den Akku beschädigen. Feuchtigkeit kann Fehlfunktionen und sogar irreparable Schäden an Kamera und Speicherkarte verursachen.

OBJEKTIV

- Ein Objektiv wirkt wie ein Brennglas, wenn praller Sonnenschein frontal auf die Kamera einwirkt. Die Kamera muss deshalb unbedingt vor starker Sonneneinstrahlung geschützt werden.
- Das Aufsetzen des Objektivdeckels und die Kameraunterbringung im Schatten (oder idealerweise in der Tasche) helfen dabei, Schäden im Inneren der Kamera zu vermeiden.

AKKU

- Die vorschriftswidrige Verwendung der Akkus und die Verwendung von nicht vorgesehenen Akkutypen können unter Umständen zu einer Explosion führen!
- Die Akkus dürfen nicht für längere Zeit Sonnenlicht, Hitze, Feuchtigkeit oder Nässe ausgesetzt werden. Ebenso wenig dürfen die Akkus in einem Mikrowellenofen oder einem Hochdruck-Behälter untergebracht werden – es besteht Feuer- oder Explosionsgefahr!
- Feuchte oder nasse Akkus dürfen keinesfalls geladen oder in die Kamera eingesetzt werden!
- Ein Sicherheitsventil im Akku gewährleistet, dass ein bei unsachgemäßer Handhabung ggf. entstehender Überdruck kontrolliert abgebaut wird. Ein aufgeblähter Akku muss dennoch umgehend entsorgt werden. Es besteht Explosionsgefahr!
- Halten Sie die Akku-Kontakte stets sauber und frei zugänglich. Lithium-Ionen-Akkus sind zwar gegen Kurzschluss gesichert, dennoch sollten Sie die Kontakte vor Metall-Gegenständen wie Büroklammern oder Schmuckstücken schützen. Ein kurzgeschlossener Akku kann sehr heiß werden und schwere Verbrennungen verursachen.
- Sollte ein Akku hinunterfallen, überprüfen Sie anschließend das Gehäuse und die Kontakte auf etwaige Schäden. Das Einsetzen eines beschädigten Akkus kann seinerseits die Kamera beschädigen.
- Bei Geruchsentwicklung, Verfärbungen, Verformungen, Überhitzung oder Auslaufen von Flüssigkeit muss der Akku sofort aus der Kamera oder dem Ladegerät entnommen und ersetzt werden. Bei weiterem Gebrauch des Akkus besteht sonst Überhitzungs-, Feuer- und/oder Explosionsgefahr!
- Werfen Sie Akkus keinesfalls in Feuer, da sie sonst explodieren können.
- Bei auslaufenden Flüssigkeiten oder Verbrennungsgeruch den Akku von Hitzequellen fernhalten. Ausgelaufene Flüssigkeit kann sich entzünden!
- Die Verwendung von anderen, nicht von der Leica Camera AG zugelassenen Ladegeräten kann zu Schäden an den Akkus führen, im Extremfall auch zu schwerwiegenden, lebensgefährlichen Verletzungen.
- Sorgen Sie dafür, dass die verwendete Netzsteckdose frei zugänglich ist.
- Akku und Ladegerät dürfen nicht geöffnet werden. Reparaturen dürfen nur von autorisierten Werkstätten durchgeführt werden.
- Stellen Sie sicher, dass Akkus nicht in Kinderhand gelangen können. Werden Akkus verschluckt, können sie zu Erstickung führen.

LADEGERÄT

- Wird das Ladegerät in der Nähe von Rundfunkempfängern eingesetzt, kann deren Empfang gestört werden. Sorgen Sie für einen Abstand von mindestens 1m zwischen den Geräten.
- Wenn das Ladegerät verwendet wird, kann es Geräusche („Sirren“) verursachen – dies ist normal und keine Fehlfunktion.
- Nehmen Sie das Ladegerät bei Nichtgebrauch vom Netz, da es sonst auch mit nicht eingesetztem Akku eine (sehr geringe) Menge Strom verbraucht.
- Halten Sie die Kontakte des Ladegeräts stets sauber und schließen Sie sie niemals kurz.

SPEICHERKARTE

- Solange eine Aufnahme auf der Speicherkarte gespeichert oder die Speicherkarte ausgelesen wird, darf sie nicht herausgenommen werden. Ebenso darf die Kamera währenddessen nicht ausgeschaltet oder Erschütterungen ausgesetzt werden.
- Solange die Status-LED als Hinweis auf den Speicherzugriff der Kamera blinkt, dürfen Sie das Fach nicht öffnen und weder Speicherkarte noch Akku entnehmen. Ansonsten können die Daten auf der Karte zerstört werden und bei der Kamera können Fehlfunktionen auftreten.
- Lassen Sie Speicherkarten nicht fallen und biegen Sie sie nicht, da sie sonst beschädigt werden könnten und die darauf gespeicherten Daten verloren gehen können.
- Berühren Sie die Kontakte auf der Rückseite der Speicherkarte nicht und halten Sie Schmutz, Staub und Feuchtigkeit von ihnen fern.
- Sorgen Sie dafür, dass die Speicherkarten für Kinder unzugänglich sind. Beim Verschlucken von Speicherkarten besteht Erstickungsgefahr.



ACHTUNG: HEISSE SPEICHERKARTE

Wie auf der Innenseite des Kartenfachs abgebildet, kann die Speicherkarte kurz nach der Benutzung der Kamera heiß sein. Beim Herausnehmen vorsichtig sein! Wenn auf dem Bildschirm eine Warnmeldung über hohe Temperaturen angezeigt wird, die Speicherkarte nicht sofort herausnehmen, sondern warten, bis sie abgekühlt ist und eine entsprechende Meldung verschwindet.

SENSOR

- Höhenstrahlung (z. B. bei Flügen) kann Pixeldefekte verursachen.

TRAGRIEMEN

- Vergewissern Sie sich bitte nach dem Anbringen des Tragriemens, dass die Verschlüsse korrekt montiert sind, um ein Herabfallen der Kamera zu vermeiden.
- Tragriemen sind in der Regel aus besonders belastbarem Material hergestellt. Halten Sie sie deshalb von Kindern fern. Sie sind kein Spielzeug und für Kinder aufgrund von Strangulationsgefahr potenziell gefährlich.
- Verwenden Sie Tragriemen nur in ihrer Funktion als Tragriemen einer Kamera bzw. eines Fernglases. Eine anderweitige Verwendung birgt Verletzungsgefahren und kann eventuell zu Beschädigungen am Tragriemen führen und ist daher nicht gestattet.
- Tragriemen sollten nicht bei sportlichen Aktivitäten an Kameras bzw. Ferngläsern eingesetzt werden, wenn ein besonders hohes Risiko besteht, mit dem Tragriemen hängen zu bleiben (z. B. beim Klettern in den Bergen und vergleichbaren Outdoor-Sportarten).

STATIV

- Prüfen Sie bei Verwendung eines Stativs dessen Standfestigkeit und drehen Sie die Kamera, indem Sie das Stativ umstellen und nicht die Kamera selbst drehen.
- Achten Sie bei Verwendung eines Stativs auch darauf, die Stativschraube nicht zu fest anzuziehen, unnötige Kraft anzuwenden oder dergleichen.
- Vermeiden Sie einen Transport der Kamera mit angesetztem Stativ. Sie könnten sich oder Andere verletzen oder die Kamera beschädigen.

BLITZ

- Der Einsatz von nicht kompatiblen Blitzgeräten mit der Leica kann im schlimmsten Falle zu irreparablen Schäden an der Kamera und/oder am Blitzgerät führen.

REGULATORISCHE HINWEISE

Im Menü der Kamera finden Sie die für dieses Gerät spezifischen l nderbezogenen Zulassungen.

→ Im Hauptmen  **Kamera-Informationen** w hlen

→ **Regulatorische Informationen** w hlen

 Wechselstrom	<input checked="" type="checkbox"/> Ger�te der Klasse II (das Produkt ist doppelt isoliert konstruiert)
 Gleichstrom	

ENTSORGUNG ELEKTRISCHER UND ELEKTRONISCHER GER TE

(Gilt f r die EU sowie andere europ ische L nder mit getrennten Sammelsystemen.)



Dieses Ger t enth lt elektrische und/oder elektronische Bauteile und darf daher nicht im normalen Hausm ll entsorgt werden. Stattdessen muss es zwecks Recyclings an entsprechenden, von den Gemeinden bereitgestellten Sammelstellen abgegeben werden. Dies ist f r Sie kostenlos. Falls das Ger t selbst wechselbare Batterien oder Akkus enth lt, m ssen diese vorher entnommen werden und ggf. Ihrerseits vorschriftsm  ig entsorgt werden. Weitere Informationen zum Thema bekommen Sie bei Ihrer Gemeindeverwaltung, Ihrem Entsorgungsunternehmen oder in dem Gesch ft, in dem Sie dieses Ger t erworben haben.

CE-KENNZEICHNUNG

Konformit tsdeklaration (DoC)

Die „Leica Camera AG“ best tigt hiermit, dass dieses Produkt den grundlegenden Anforderungen und sonstigen relevanten Vorgaben der Richtlinie 2014/53/EU entspricht.

Kunden k nnen eine Kopie der Original-DoC zu unseren Funkanlagen-Produkten von unserem DoC-Server herunterladen:
www.cert.leica-camera.com

Wenden Sie sich im Fall weiterer Fragen an den Produkt-Support der Leica Camera AG: Am Leitz-Park 5, 35578 Wetzlar, Deutschland

Nutzbare Frequenzband / Einschr nkungen f r Nutzung:

siehe Technische Daten

Maximale Ausgangsleistung (e.i.r.p.): WLAN: < 20dBm / Bluetooth: < 10dBm

Die CE-Kennzeichnung unserer Produkte dokumentiert die Einhaltung grundlegender Anforderungen der g ltigen EU-Richtlinien.



Die Leica SL3-S ist vor Spritzwasser und Staub gesch tzt.

Die Kamera wurde unter kontrollierten Laborbedingungen getestet und ist nach DIN EN 60529 unter IP54 klassifiziert. Bitte beachten Sie: Der Schutz vor Spritzwasser und Staub ist nicht dauerhaft und verringert sich im Laufe der Zeit. Im Benutzerhandbuch finden Sie eine Anleitung zum Reinigen und Trocknen der Kamera. Die Garantie deckt keine Sch den durch Fl ssigkeiten ab. Das  ffnen der Kamera durch einen nicht-autorisierten H ndler oder Service Partner f hrt zum Erl schen der Garantie bzgl. Spritzwasser und Staub.

GARANTIEBEDINGUNGEN DER LEICA CAMERA AG

Sehr verehrte Leica-Kundin, sehr verehrter Leica-Kunde,
herzlichen Glückwunsch zum Kauf Ihres neuen Leica-Produktes, Sie haben ein weltbekanntes Markenprodukt erworben. Neben Ihren gesetzlichen Gewährleistungsansprüchen gegenüber Ihrem Verkäufer gewähren wir, die Leica Camera AG („LEICA“), Ihnen freiwillige Garantieleistungen für Ihr Leica-Produkt gemäß den nachstehenden Regelungen („Leica-Garantie“). Die Leica-Garantie schränkt also weder Ihre gesetzlichen Rechte als Verbraucher nach dem jeweils geltenden Recht noch Ihre Rechte als Verbraucher gegenüber dem Händler ein, mit dem Sie den Kaufvertrag geschlossen haben.

DIE LEICA-GARANTIE

Sie haben ein Leica-Produkt erworben, das nach besonderen Qualitätsrichtlinien hergestellt und in den einzelnen Fertigungsstufen durch erfahrene Spezialisten geprüft wurde. Wir gewähren für dieses Leica-Produkt, einschließlich der in der dazugehörigen Originalverpackung enthaltenen Zubehörteile, die nachstehende Leica-Garantie, die ab dem 01. April 2023 gilt. Bitte beachten Sie, dass wir bei einer gewerblichen Nutzung keine Garantie gewähren.

Für einige Leica-Produkte bieten wir die Verlängerung der Garantiezeit an, wenn Sie sich in unserem Leica Account registrieren. Einzelheiten finden Sie auf unserer Website www.leica-camera.com.

UMFANG DER LEICA-GARANTIE

Während der Garantiezeit werden Beanstandungen, die auf Fabrikations- und Materialfehlern beruhen, kostenlos behoben, und zwar nach LEICAs Ermessen durch Instandsetzung, Austausch defekter Teile oder Umtausch in ein gleichartiges einwandfreies Leica-Produkt. Ausgetauschte Teile oder Produkte gehen in das Eigentum von LEICA über. Weitergehende Ansprüche, gleich welcher Art und gleich aus welchem Rechtsgrund im Zusammenhang mit dieser Leica-Garantie, sind ausgeschlossen.

VON DER LEICA-GARANTIE AUSGENOMMEN

Von der Leica-Garantie ausgenommen sind Verschleißteile, wie z. B. Augenmuscheln, die Beledering, Tragriemen, Armierungen, Batterien sowie mechanisch beanspruchte Teile, es sei denn, der Mangel wurde durch Fabrikations- oder Materialfehler verursacht. Dies gilt auch für Oberflächen-Beschädigungen.

ENTFALLEN VON ANSPRÜCHEN AUS DER LEICA-GARANTIE

Ansprüche auf Garantieleistungen entfallen, wenn der betreffende Mangel auf unsachgemäße Behandlung zurückzuführen ist; sie können unter anderem auch dann entfallen, wenn Fremdzubehör verwendet, das Leica-Produkt nicht fachgerecht geöffnet oder nicht fachgerecht repariert wurde. Ansprüche auf Garantieleistungen entfallen auch, wenn die Seriennummer unkenntlich ist.

GELTENDMACHUNG DER LEICA-GARANTIE

Um einen Anspruch auf Garantieleistung geltend machen zu können, benötigen wir eine Kopie des Beleges über den Kauf Ihres Leica-Produktes bei einem von LEICA autorisierten Händler („Autorisierter Leica-Händler“). Der Kaufbeleg muss das Kaufdatum, das Leica-Produkt mit Artikelnummer nebst Seriennummer und Angaben zum Autorisierten Leica-Händler enthalten. Wir behalten uns vor, Sie um die Vorlage des Original-Beleges zu bitten. Alternativ können Sie eine Kopie der Garantie-Urkunde einsenden; bitte beachten Sie, dass diese vollständig ausgefüllt und der Verkauf durch einen Autorisierten Leica-Händler erfolgt sein muss. Bitte senden Sie Ihr Leica-Produkt zusammen mit der Kopie des Kaufbeleges oder der Garantie-Urkunde sowie einer Schilderung der Beanstandung an

Leica Camera AG, Customer Care, Am Leitz-Park 5, 35578 Wetzlar, Deutschland

E-Mail: customer.care@leica-camera.com, Telefon: +49 6441 2080-189

oder an einen Autorisierten Leica-Händler.

Leica-Produkt Photo	Garantiezeit
sämtliche Produkte	2 Jahre

TECHNISCHE DATEN

KAMERA

Bezeichnung

Leica SL3-S

Kamera-Typ

Spiegellose Vollformat-Systemkamera

Typ-Nr.

4506

Bestell-Nr.

10 643 EU/US/CN, 10 644 JP, 10 645 ROW

Speichermedium

UHS-II (empfohlen), UHS-I, SD-/SDHC-/SDXC-Karte + CFexpress-Karte Typ-B

Material

Ganzmetall-Gehäuse: Magnesium und Aluminium, Kunstleder-Bezug, nach IEC-Norm 60529 gegen Spritzwasser geschützt (Schutzart IP54)

Objektiv-Anschluss

Leica L-Bajonett mit Kontaktelektrode für Kommunikation zwischen Objektiv und Kamera

Betriebsbedingungen

-10 °C bis +40 °C

Nennwerte Eingangsspannung / -strom

7,2 V \approx 2,6 A (Akku), 5 V \approx 3 A / 9 V \approx 3 A (USB)

Maße (BxHxT)

141 x 107 x 85 mm (ohne Trageösen)

Gewicht

Ca. 768 g (ohne Akku, SD-Karte, Kamera-Bajonettdeckel)

SENSOR

Sensor-Größe

CMOS-Sensor, 25,3 MP/24,6 MP (total/effektiv)

Foto-Auflösung

DNG™ (3:2), 6000x4000 (24,0 MP), 4668x3112 (14,5 MP), 3332x2220 (7,4 MP)

JPEG (3:2), 6000x4000 (24,0 MP), 4656x3104 (14,5 MP), 3328x2208 (7,3 MP)

SUCHER/MONITOR

Sucher (EVF)

Auflösung: 5 760 000 Bildpunkte (Dots), 120 B/s, Vergrößerung: 0,78-fach, Seitenverhältnis: 4:3, Bildabdeckung: 100 %, Austrittspupillenlage: 21 mm, einstellbar von -4 dpt bis +2 dpt, mit Augensensor für automatische Umschaltung zwischen Sucher und Monitor, zeitl. Verzögerung 0,005 s

Monitor

3,2" (Backlight LED) mit Anti-Fingerprint- und Anti-Scratch-Beschichtung, 2 332 800 Bildpunkte (Dots), Format 3:2, Touch-Display

AUSSTATTUNG

WLAN

Für die Nutzung der WLAN-Funktion ist die App „Leica FOTOS“ erforderlich. Erhältlich im Apple App Store™ oder im Google Play Store™.

	2,4 GHz	5 GHz	
EU/US/ CN	E-EE802.11b/g/n: Kanal 1-11 (2412-2462 MHz)	Client mode: (Nur für Nutzung im Innenbereich) IEEE802.11a/n/ac: Kanal 36-64 (5180-5320 MHz)	Access point + client mode: IEEE802.11a/n/ac: Kanal 149-165 (5745-5825 MHz)
JP		Access point + client mode: (Nur für Nutzung im Innenbereich) IEEE802.11a/n/ac: Kanal 36-48 (5180-5240 MHz)	Client mode: (Nur für Nutzung im Innenbereich) IEEE802.11a/n/ac: Kanal 52-144 (5260-5720 MHz)
ROW			

Verschlüsselungsmethode: WLAN-kompatible WPA2™

Bluetooth

Bluetooth 5.0 LE: Kanal 0-39 (2402-2480 MHz)

Menüsprachen

Englisch, Deutsch, Französisch, Italienisch, Spanisch, Portugiesisch, Russisch, Japanisch, vereinfachtes Chinesisch, traditionelles Chinesisch, Koreanisch

STROMVERSORGUNG

Akku (Leica BP-SCL6)

Lithium-Ionen-Akku, Nennspannung 7,2V (DC); Kapazität 2200mAh (mind.), Fabrik: Panasonic Energy (Wuxi) Co. Ltd., hergestellt in China

USB-C-Netzteil (Leica ACA-SCL6)

(optional erhältlich)

Eingang: Wechselspannung 100—240V, 50/60 Hz, 0,25 A, automatisch umschaltend; Ausgang: Gleichspannung 5V/9V, 3 A; Fabrik: Salom Electric (Xiamen) Co., Ltd., hergestellt in China

Doppel-Ladegerät (Leica BC-SCL6)

(optional erhältlich)

Eingang: Gleichspannung 5V/3A, 9V/3A, automatisch umschaltend; Ausgang: Gleichspannung 8,4V, 850mA/1000mA; Fabrik: Salom Electric (Xiamen) Co., Ltd., hergestellt in China

Das Produktionsdatum Ihrer Kamera finden Sie auf der Verpackung. Die Schreibweise ist Jahr/Monat/Tag. Änderungen in Konstruktion und Ausführung vorbehalten.

Das Herstellungsdatum ist auf dem Akku selbst zu finden (4/5-stelliger Code). Die ersten drei Stellen zeigen das Produktionsdatum wie folgt an:

Erste Stelle: Produktionsjahr	Zweite Stelle: Produktionsmonat	Dritte Stelle: Produktionstag					
...	A	Januar	1	D	13	S	25
F	B	Februar	2	E	14	T	26
E	C	März	3	F	15	V	27
D	D	April	4	G	16	W	28
C	E	Mai	5	H	17	X	29
B	F	Juni	6	J	18	Y	30
A	G	Juli	7	K	19	Z	31
Z	H	August	8	L	20		
Y	I	September	9	M	21		
X	J	Oktober	A	N	22		
W	K	November	B	P	23		
...	L	Dezember	C	R	24		

Änderungen in Konstruktion und Ausführung vorbehalten.

LEICA FOTOS APP



Die Leistung des Netzteils, zum Laden des Akkus in der Kamera, ist abhängig von deren Betriebszustand. Bei ausgeschalteter Kamera ist eine Mindestleistung des Netzteils von 2,5 Watt notwendig. Bei eingeschalteter Kamera ist eine Leistung von mindestens 27 Watt erforderlich.



USB-PD fähig

Geschützt durch einen oder mehrere Bestimmungen der unter patentlist.accessadvance.com aufgeführten HEVC-Patente.

Made for
iPhone | iPad

Use of the Made for Apple badge means that an accessory has been designed to connect specifically to the Apple product(s) identified in the badge and has been certified by the developer to meet Apple performance standards. Apple is not responsible for the operation of this device or its compliance with safety and regulatory standards. Please note that the use of this accessory with an Apple product may affect wireless performance. Apple®, Apple TV®, Apple Watch®, iPad®, iPad Air®, iPad Pro®, iPhone®, and Lightning® are trademarks of Apple Inc., registered in the U.S. and other countries. tvOS® is a trademark of Apple Inc.

PART DESIGNATIONS

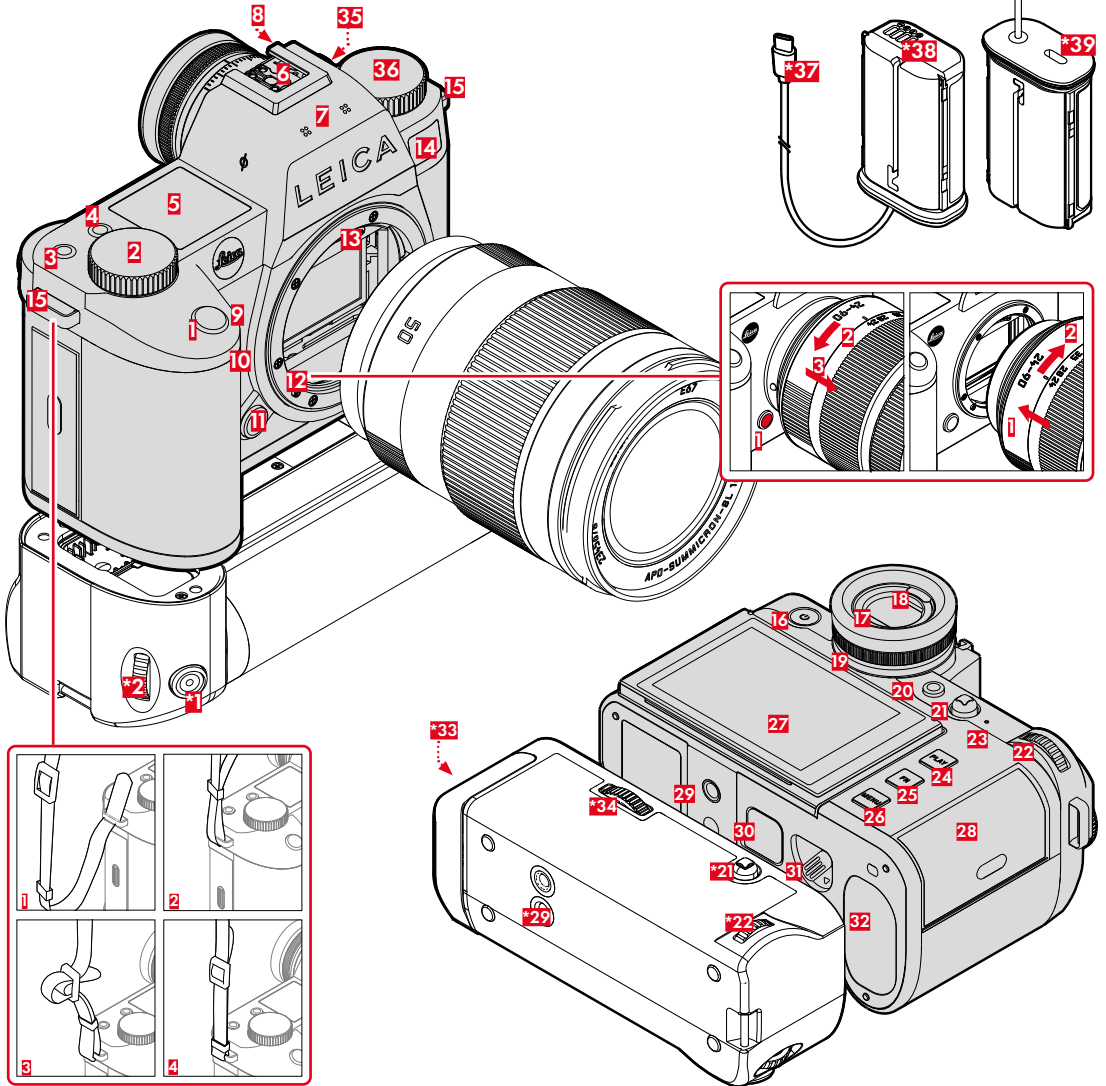

1 Shutter button

Tap:

- Autofocusing
- Activating exposure metering and exposure control

Press down fully:

- Shutter release
- Video recording Start/Stop

in standby mode:

- The camera is reactivated

2 Right setting wheel

in the menu:

- Scrolling through the menu screens

in shooting mode:

- depending on exposure mode, configurable (see table under „WHEEL ASSIGNMENT (factory settings)“)

in review mode:

- Zooming in/out of the frame

3 FN button**

in shooting mode:

- Factory setting: **White Balance**

in review mode:

- Factory setting: **Rate/Unrate**

4 FN button**

in shooting mode:

- Mode change photo/video

in review mode:

- Factory setting: **Delete single**

5 Top display

- Set operating mode
- Recording data
- Camera information

6 Accessory shoe

7 Microphone

Sound is recorded in stereo

8 Speaker

9 FN button**

in shooting mode:

- Photo: Magnification
- Video: **Headphone Volume**

in review mode:

- **Filter**

10 FN button**

in shooting mode:

- Setting the AF metering method

in review mode:

- **Magnification**

11 Lens release button

12 Leica L bayonet

13 Contact strip

14 Self-timer LED / AF Assist Lamp / Sensor for exposure metering

15 Strap lugs

16 Main switch

Short press:

- Switching on
- Standby mode

Long press:

- Switching off

17 Viewfinder eyepiece

18 Eye sensor

Available settings: LCD panel only/EVF only/automatic switchover

19 Diopter setting ring

Setting range: -4 dpt to +2 dpt

20 FN button**

EVF/LCD panel switchover

* optional accessory: Multifunction handgrip SL, Leica USB-C DC Coupler DC-SCL6

** Factory settings. Press & release: Call-up of assigned function. Press & hold: Modify assignment (drop-down list).

21 Joystick

in the menu:

– Menu control

in shooting mode:

– Shifting the AF frame

– AF Mode: AF-Lock; MF Mode: AFs

in review mode:

– Scrolling

– Video playback control

22 Thumbwheel

in the menu:

– Menu navigation

in shooting/recording mode:

– Depending on exposure mode

in review/playback mode:

– Zooming in/out

23 Status LED

– Memory card access (flashes red)

– Using the WLAN function (flashes blue)

24 PLAY button

– Switchover between shooting and review/playback mode

– Return to full-screen display

25 FN button**

– Info display toggle

26 MENU button

in the menu:

– Scrolling through the menu screens

in shooting mode:

– Accessing the menu

in review mode:

– Accessing the review menu

27 LCD panel

3.2" TFT LCD, 1080 x 720 pixels, approx.
2,332,800 dots, touch panel

28 Memory card slot

UHS-II (recommended), UHS-I, SD/SDHC/SDXC
card + CFexpress card type B

29 Tripod thread

A 1/4 DIN 4503 (1/4") with stainless steel in the base

30 Contact for multifunction handgrip

31 Battery release lever

32 Battery compartment

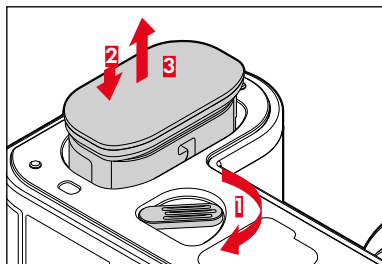

*33 Hand grip-integrated battery compartment

*34 Hand grip lock

35 Synch port/Timecode connection



36 Left setting wheel

in shooting mode:

– depending on exposure mode, configurable
(see table under „WHEEL ASSIGNMENT (factory settings)“)

USB-C DC-Coupler DC-SCL6

*37 USB-C cable

*38 Contacts

*39 USB C cable transport jack

CONTACT STRIP

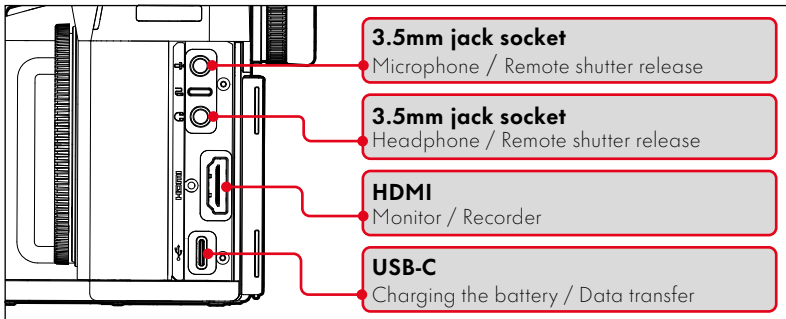

Note

- This camera complies with the USB PD standard. Use a power supply unit with an output power of 9V/3A or 5V/3A that complies with the USB PD standard. If you are not sure whether it complies with the safety standards, please contact the manufacturer of the power supply unit.
- We recommend using only the Leica ACA-SCL6 power supply unit.

CONTROL CENTER PHOTO

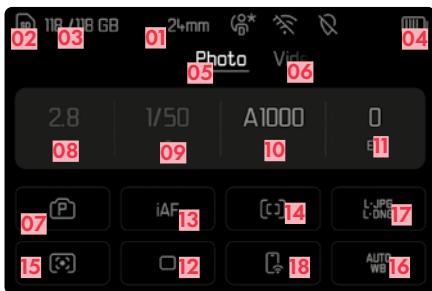

- 01** Focal length
- 02** Memory card used
- 03** Remaining storage capacity
- 04** Battery capacity
- 05** Menu section **Photo**
- 06** Menu section **VIDEO**
- 07** Exposure mode
- 08** Aperture value
- 09** Shutter speed
- 10** ISO Sensitivity
- 11** Exposure compensation value
- 12** Shooting mode (Drive Mode)
- 13** Autofocus mode

CONTROL CENTER VIDEO



- 14** Autofocus metering method
- 15** Exposure metering method
- 16** White balance mode
- 17** File format/compression level/resolution
- 18** Leica FOTOS
- 19** Recording time
- 20** Recording level
- 21** User profile
- 22** Video profiles
- 23** Geotagging (Automatic storage of the shooting location Exif data)
- 24** Wi-Fi/Bluetooth* (Leica FOTOS)
- 25** Microphone sensitivity (Microphone Gain)

WHEEL ASSIGNMENT (factory settings)

The function assignment can be switched between the two wheels.

- Select **Customize Control** in the main menu
- Select **Wheel Assignment (AF Lenses)** / **Wheel Assignment (MF Lenses)** in the submenu
- Select the desired setting

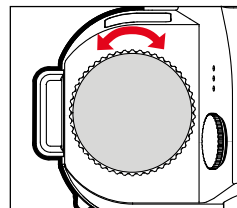
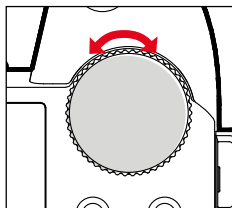
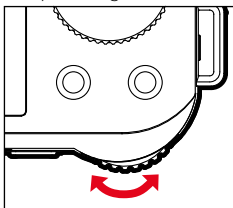

AF	P	Program shift	ISO	Exposure Compensation
		Microphone Gain		Exposure Compensation
	S/	Exposure Compensation		Shutter speed
	A/	Aperture		Exposure Compensation
	M/			Shutter speed
MF	A/	Magnification	Exposure Compensation	
	M/	Magnification	Shutter speed	

POWER SUPPLY SCHEME

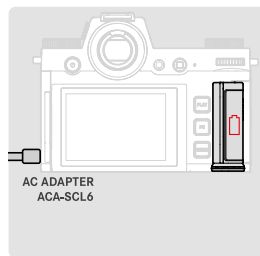
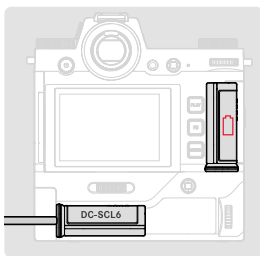
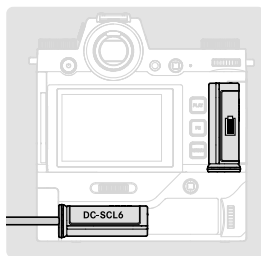

This camera complies with the USB PD standard. Use a power supply unit with an output power of 9V/3A or 5V/3A that complies with the USB PD standard. If you are not sure whether it complies with the safety standards, please contact the manufacturer of the power supply unit. We recommend using only the Leica ACA-SCL6 power supply unit.

SAFETY REMARKS

GENERAL INFORMATION

- Do not use your camera in the immediate vicinity of devices that generate powerful magnetic, electrostatic or electromagnetic fields (e.g. induction ovens, microwave ovens, television sets or computer screens, video game consoles, cell phones, broadcasting equipment). Their electromagnetic fields can interfere with image capturing.
- Strong magnetic fields, e.g. from speakers or large electric motors can damage the stored data or disrupt shooting.
- Switch off the camera, remove the battery briefly, replace it and switch the camera back on in case of a camera malfunction due to the effects of electromagnetic fields.
- Do not use the camera in the immediate vicinity of radio transmitters or high-voltage power lines. Their electromagnetic fields may also interfere with image capturing.
- Always store small parts e.g. the accessory shoe cover as follows:
 - out of the reach of children
 - in a safe location, where they will not get lost or stolen
- State-of-the-art electronic components are sensitive to static discharge. You can easily pick up charges of several 10,000 volts by simply walking on synthetic floor coverings. A static discharge can occur when you touch the camera and especially if it is placed on a conductive surface. A static discharge on the camera housing poses no risk for the electronics. Despite built-in safety circuits, you should avoid direct contact with external camera contacts like those in the flash shoe.
- Take care not to soil or scratch the sensor for lens detection in the bayonet. You must similarly prevent direct contact of the bayonet with grains of sand or similar particles, as these could cause irreparable damage. This component must only be cleaned with a dry cloth (in system cameras).
- Use a cotton or linen cloth instead of a microfiber cloth from an optician's (synthetic) when cleaning the contacts. Make sure to discharge any electrostatic charge by deliberately touching a heating or water pipe (conductive, grounded material). Dirt deposits and oxidation on the contacts can be avoided by storing your camera in a dry location with the lens cap and the flash shoe/viewfinder cap (in system cameras) attached.
- Only use accessories specified for this model to prevent faults, short circuits or electric shock.
- Do not attempt to remove parts of the housing (covers) yourself. Repairs must be done at authorized service centers only.
- Protect the camera against contact with insect sprays and other aggressive chemicals. Petroleum spirit, thinner and alcohol must not be used for cleaning. Some chemicals and liquids can damage the camera housing or the surface finish.
- Rubber and plastics are known to expel aggressive chemicals and should therefore not be kept in contact with the camera for extended periods of time.
- Prevent any sand or dust or water penetration into the camera, e.g. during snowfall or rain or on the beach. Be extra careful when changing the lens (in system cameras) and when inserting or removing the memory card and rechargeable battery. Sand and dust can damage the camera, the lens, the memory card and the battery. Moisture can cause malfunctions and irreparable damage to the camera and memory card.

LENS

- A camera lens can have the effect of a magnifying glass when exposed to direct frontal sunlight. The camera must therefore be protected against extended exposure to direct sunlight.
- Attaching the lens cap and keeping the camera in the shade or ideally in its camera case, will help prevent damage to the interior of the camera.

RECHARGEABLE BATTERY

- Improper use of the batteries or the use of unapproved battery types may result in an explosion!
- Do not expose the rechargeable battery to sunlight, heat, humidity or moisture for prolonged periods of time. Likewise, the batteries must not be placed in a microwave oven or a high-pressure container as this would pose a fire or explosion hazard!
- Do not under any circumstances charge or insert a damp or wet battery into the camera!
- A safety valve in the battery ensures that any excess pressure caused by improper handling is discharged safely. It is nevertheless important to dispose of a bloated battery immediately. It may pose an explosion hazard!
- Keep the battery contacts clean and easily accessible. Although lithium-ion batteries are secured against short circuits, they should still be protected against contact with metal objects like paper clips or jewelry. A short-circuited battery can get very hot and cause severe burns.
- When a battery is accidentally dropped, make sure to check the housing and the contacts immediately for any damage. A damaged battery can damage the camera.
- The battery must be removed from the camera or charger and must be replaced immediately in case of a strange smell, discoloration, deformation, overheating or leakage. Continued use of the battery may result in overheating, which can cause fire and/or explosion!
- Never throw batteries into a fire as they may explode.
- Keep the battery away from sources of heat in case of leakage or if you smell burning. Leaked fluid can catch fire!
- The use of other chargers not approved by Leica Camera AG can cause damage to the batteries – and in extreme cases – cause serious or life-threatening injuries.
- Make sure that the power socket is freely accessible at all times.
- Do not attempt to open the battery or the charger. Repairs must only be carried out by authorized workshops.
- Keep batteries out of the reach of children. Batteries can cause suffocation when swallowed.

CHARGER

- Using the charger in the vicinity of broadcasting receivers may interfere with reception. Ensure a distance of at least 1 m between the charger and the receiver.
- When the charger is in use, it may emit a buzzing sound – that is normal and not a malfunction.
- Disconnect the charger from the mains when it is not in use, as it consumes electricity (a very small amount), even if no battery is inserted.
- Always keep the charger contacts clean, and never short-circuit them.

MEMORY CARD

- Never remove the memory card during a data save or card reading process. The camera must not be switched off or be subjected to impact or vibrations while working.
- Do not open the compartment or remove the memory card or battery while the status LED is flashing to indicate camera memory access. Data on the card may otherwise be destroyed and camera malfunctions may occur.
- Do not drop or bend memory cards as this will cause damage and result in the loss of stored data.
- Do not touch the connections on the reverse of the memory card and keep them clean and dry.
- Keep memory cards out of the reach of children. Swallowing a memory card may cause suffocation.
- CFexpress cards (Type B) may heat up during the saving of longer video recordings.



CAUTION: HOT MEMORY CARD

As indicated on the inside of the memory card door, the memory card may be hot just after the camera has been used. Be careful when removing. When a high temperature caution message is displayed on the screen, do not remove the memory card immediately, but rather wait for it to cool down and the message to disappear.

SENSOR

- Cosmic radiation (e.g. during flights) may cause pixel defects.

CARRY STRAP



- Once you have attached the carry strap, please make sure that the clips are mounted correctly to prevent the camera from falling.
- Carry straps are usually made of very robust material. You should therefore keep it out of the reach of children. A carry strap is not a toy and poses a strangulation risk.
- Use the carry strap only for its intended purpose on a camera or on binoculars. Any other use poses the risk of injury and may possibly result in damage to the carry strap and is therefore not permitted.
- Carry straps should also not be used for cameras/binoculars during sports activities that pose a risk of entanglement (e.g. when mountain climbing and similar outdoor activities).

TRIPOD

- When using a tripod, make sure it is standing securely and turn the camera only by turning the tripod, not the actual camera.
- Ensure that the tripod screw is hand-tightened only.
- Avoid transporting the camera while the tripod is attached. You might injure yourself or others and the camera could get damaged.

FLASH

- The use of incompatible flash units with your Leica SL3-S may result in irreparable damage to the camera and/or the flash unit.

 WARNING	
<ul style="list-style-type: none">• INGESTION HAZARD: This product contains a button cell or coin battery.• DEATH or serious injury can occur if ingested.• A swallowed button cell or coin battery can cause Internal Chemical Burns in as little as 2 hours.• KEEP new and used batteries OUT OF REACH OF CHILDREN• Seek immediate medical attention if a battery is suspected to be swallowed or inserted inside any part of the body.	 

- This product contains non-replaceable battery (type: MS414GE, nominal voltage: 3V).
- Even used batteries may cause severe injury or death
- Call a local poison control center for treatment information.
- Do not force discharge, recharge, disassemble, heat above 40°C or incinerate. Doing so may result in injury due to venting, leakage or explosion resulting in chemical burns.
- Remove and immediately recycle or dispose of used batteries according to local regulations and keep away from children. Do NOT dispose of batteries in household trash or incinerate
- Non-rechargeable batteries are not to be recharged.

REGULATORY INFORMATION

Specific regional approvals for this device can be found in the camera menu.

→ Select **Camera Information** in the main menu

→ Select **Regulatory information**

~ Alternating current (AC)	<input checked="" type="checkbox"/> Class II devices (the product has a double-insulated design)
=== Direct current (DC)	

DISPOSAL OF ELECTRICAL AND ELECTRONIC EQUIPMENT

(Applies within the EU and for other European countries with active waste separation policies.)



This device contains electrical and/or electronic components which must not be disposed of in general household waste. Instead, it should be disposed of at a recycling collection point provided by your local authority. This service is free of charge. Any standard or rechargeable batteries used in this device must be removed and disposed of separately in accordance with local regulations. Please contact your local authorities, waste disposal collection point or the retailer, from whom you purchased the device for more information on correct waste disposal.

CE MARK

Declaration of Conformity (DoC)

"Leica Camera AG" hereby declares that this product is in compliance with the basic requirements and other relevant provisions of Directive 2014/53/EU.

Customers can download a copy of the original DoC for our Radio Equipment products from our DoC server:

www.cert.leica-camera.com

Please contact Leica Camera AG, Am Leitz-Park 5, 35578 Wetzlar, Germany in case of any further questions

Usable frequency band / restrictions for use: see technical data

Maximum output (e.i.r.p.): WLAN: < 20dBm / Bluetooth: < 10dBm

The CE mark on our products documents compliance with the fundamental requirements of applicable EU guidelines.



Leica SL3-S comes with splash water and dust protection.

The camera was tested under controlled laboratory conditions and is classed as IP54 in accordance with DIN EN 60529. Please note: The splash water and dust protection coating is not permanent and will diminish over time. The user manual contains instructions on how to clean and dry the camera. The warranty does not cover liquid damage. Any attempt to open the camera casing by an unauthorized retailer or service partner will cause an immediate expiration of the splash water and dust warranty.

WARRANTY TERMS LEICA CAMERA AG

Dear Leica Customer,
congratulations on the purchase of your new Leica product – you are now the proud owner of a world-class brand product. In addition to your statutory warranty claims against your seller, we, Leica Camera AG ("LEICA"), grant you voluntary warranty services for your Leica product in accordance with the following stipulations ("Leica Warranty"). The Leica warranty therefore does not limit your statutory rights as a consumer under applicable law or your rights as a consumer against the dealer with whom you have concluded the purchase contract.

LEICA WARRANTY

You have purchased a Leica product that has been manufactured according to special quality guidelines and tested by experienced specialists during the various stages of production. We provide the following Leica Warranty, valid as of April 1, 2023, for this Leica product and including the accessory parts in the original packaging. Please note that we do not offer any warranty for commercial use. We offer an extended warranty for some Leica products, provided you register for a Leica account. Please visit www.leica-camera.com for more details.

LEICA WARRANTY SCOPE

During the warranty period, complaints based on manufacturing and material defects will be remedied free of charge, at LEICA's discretion, by way of repair, replacement of defective parts, or exchange for a similar Leica product in perfect condition. Replaced parts or products become the property of LEICA.

Further claims of any kind and on any legal grounds whatsoever in connection with this Leica Warranty are excluded.

EXCLUDED FROM THE LEICA WARRANTY

Parts subject to wear and tear (e.g. eyecups, leather coverings, carry straps, armoring, batteries), and parts under mechanical stress are excluded from the Leica Warranty, unless the defect was caused by manufacturing or material defects. That also applies to any exterior damage.

VOIDED CLAIMS UNDER LEICA WARRANTY

Claims under the warranty are void if the defect in question is due to improper handling; they may also be void if e.g. third-party accessories have been used, the Leica product has not been opened professionally or has not been repaired professionally. Claims for warranty services shall similarly be void if the serial number is unrecognizable.

CLAIMS UNDER THE LEICA WARRANTY

We require a copy of the proof of purchase of your Leica product from a LEICA-authorized dealer ("Authorized Leica Dealer") before we can accept any claim under the warranty. The purchase receipt must show the date of purchase, the Leica product with its article number and serial number, and details about the Authorized Leica Dealer. We reserve the right to request the original receipt. Alternatively, you may send us a copy of the warranty card; please note that the Warranty Card must be filled out correctly, and the product must have been purchased from an Authorized Leica Dealer.

Please send your Leica product with a copy of your purchase receipt or the Warranty Card alongside a description of the issue.

Leica Camera AG, Customer Care, Am Leitz-Park 5, 35578 Wetzlar, Germany

Email: customer.care@leica-camera.com, phone: +49(0)6441 2080-189

or to an Authorized Leica Dealer.

Leica Product Image	Warranty Term
all products	2 years

TECHNICAL DATA

CAMERA

Designation

Leica SL3-S

Camera type

Mirrorless full-frame system camera

Type No.

4506

Order No.

10 643 EU/US/CN, 10 644 JP, 10 645 ROW

Storage medium

UHS-II (recommended), UHS-I, SD/SDHC/SDXC card + CFexpress card type B

Material

Full metal housing: magnesium and aluminum, leatherette covering, splash water protected in accordance with IEC Standard 60529 (protection type IP54)

Lens mount

Leica L bayonet with contact strip for communication between lens and camera

Operating conditions

-10 to +40°C

Rated values for input voltage/power

7.2V \approx 2.6A (battery), 5V \approx 3A / 9V \approx 3A (USB)

Dimensions (WxHxD)

141x107x85 mm (without Strap lugs)

Weight

Approx. 768 g (without battery, SD-Card, Camera bayonet cover)

SENSOR

Sensor size

CMOS sensor, 25.3 MP/24.6 MP (total/effective)

Image resolution

DNG™ (3:2), 6000x4000 (24,0 MP), 4668x3112 (14,5 MP), 3332x2220 (7,4 MP)

JPEG (3:2), 6000x4000 (24,0 MP), 4656x3104 (14,5 MP), 3328x2208 (7,3 MP)

VIEWFINDER/LCD PANEL

Viewfinder (EVF)

Resolution: 5,760,000 dots, 120 fps, magnification: 0.78x, aspect ratio: 4:3, frame coverage: 100%, exit pupil position: 21 mm, setting range -4/+2 dpt, with eye sensor for automatic switchover between viewfinder and LCD panel, time delay 0.005 s

LCD panel

3.2" (backlight LED) with anti-fingerprint and anti-scratch coating, 2,332,800 dots, format 3:2, touch panel

EQUIPMENT

WLAN

The Leica FOTOS app is required to use the WLAN function. The Leica app is available from the Apple App Store™ or the Google Play Store™.

	2.4 GHz	5 GHz	
EU/ US/ CN	IEEE802.11b/g/n: Channel 1–11 (2412– 2462 MHz)	Client mode: (For indoor use only) IEEE802.11a/n/ ac: Channel 36–64 (5180–5320 MHz)	Access point + client mode: IEEE802.11a/n/ac: Channel 149–165 (5745–5825 MHz)
JP		Access point + client mode: (For indoor use only) IEEE802.11a/n/ ac: Channel 36–48 (5180–5240 MHz)	Client mode: (For indoor use only) IEEE802.11a/n/ac: Channel 52–144 (5260–5720 MHz)
ROW			-

Encryption method: WLAN-compatible WPA2™

Bluetooth

Bluetooth 5.0 LE: Channel 0–39 (2402–2480 MHz)

Menu languages

English, German, French, Italian, Spanish, Portuguese, Russian, Japanese, Simplified Chinese, Traditional Chinese, Korean

POWER SUPPLY

Rechargeable battery (Leica BP-SCL6)

Lithium-ion rechargeable battery, rated voltage: 7.2V (DC); capacity: 2200mAh (min.), Manufacturer: Panasonic Energy (Wuxi) Co. Ltd., Made in China

USB-C AC Adapter (Leica ACA-SCL6)

(optional)

Input: AC 100–240V, 50/60Hz, 0.25A, automatic switchover; Output: DC 5V/9V, 3A; Factory: Salom Electric (Xiamen) Co., Ltd., Made in China

Dual Charger (Leica BC-SCL6)

(optional)

Input: DC 5V/3A, 9V/3A, automatic switchover; Output: DC 8.4V, 850mA/1000mA; Factory: Salom Electric (Xiamen) Co., Ltd., Made in China



The switching adapter output when charging the camera battery depends on its operating mode. A min. switching adapter output of 2.5W is required when the camera is switched off. An output of min. 27W is required if the camera is switched on.

USB-PD capable

Covered by one or more claims of the HEVC patents listed at patentlist.accessadvance.com.

You will find the manufacturing date of your camera on the stickers in the Warranty Card and/or on the packaging. The date format is year/month/day. Subject to changes in design and model features.

The date of manufacture can be found on the battery itself (4/5-digit code). The first three digits show the production date as follows:

First digit: Year of production	Second digit: Production month	Third digit: Production day									
...	A	January	1	1	D	13	S	25			
F	B	February	2	2	E	14	T	26			
E	C	March	3	3	F	15	V	27			
D	D	April	4	4	G	16	W	28			
C	E	May	5	5	H	17	X	29			
B	F	June	6	6	J	18	Y	30			
A	G	July	7	7	K	19	Z	31			
Z	H	August	8	8	L	20					
Y	I	September	9	9	M	21					
X	J	October	A	10	N	22					
W	K	November	B	11	P	23					
...	L	December	C	12	R	24					

Subject to changes in design and model features.

LEICA FOTOS APP



Made for
iPhone | iPad

Use of the Made for Apple badge means that an accessory has been designed to connect specifically to the Apple product(s) identified in the badge and has been certified by the developer to meet Apple performance standards. Apple is not responsible for the operation of this device or its compliance with safety and regulatory standards. Please note that the use of this accessory with an Apple product may affect wireless performance. Apple®, Apple TV®, Apple Watch®, iPad®, iPad Air®, iPad Pro®, iPhone®, and Lightning® are trademarks of Apple Inc., registered in the U.S. and other countries. iOS® is a trademark of Apple Inc.

DÉSIGNATION DES PIÈCES

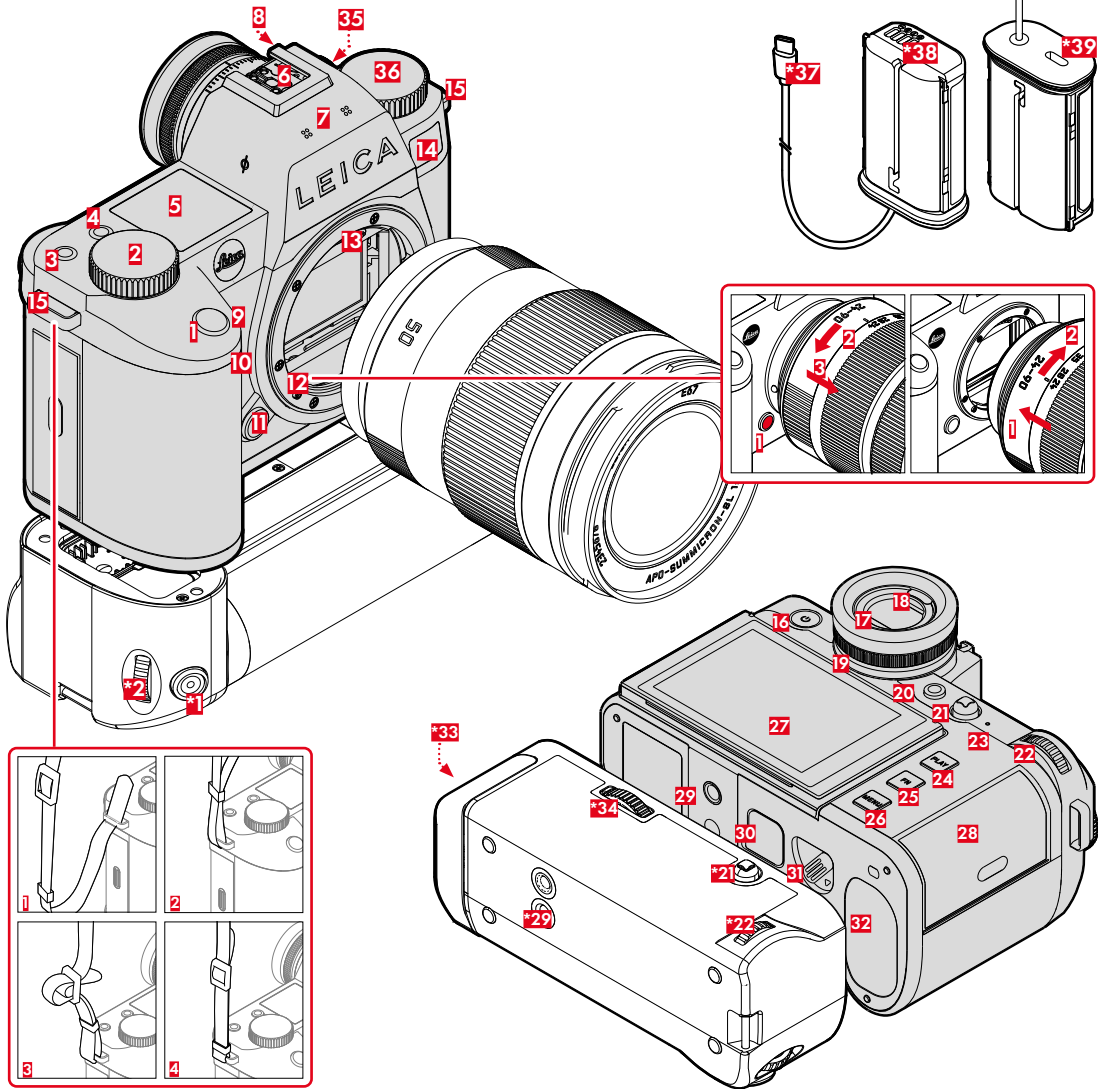

- 1 Déclencheur**
légère pression :
– Mise au point automatique
– Activation de la commande et de la mesure de l'exposition
enfoncer :
– Déclencher
– Démarrage et arrêt de l'enregistrement vidéo
en mode Veille :
– Réactivation de l'appareil

- 2 Molette de réglage droite**
dans le menu :
– Parcourir les pages du menu
en mode Prise de vues :
– en fonction du mode d'exposition, configurable (voir tableau sous „AFFECTION DE MOLETTE (réglages par défaut)“)
en mode Lecture :
– Agrandissement/réduction de la prise de vue

- 3 Touche FN****
en mode Prise de vues :
– Réglage par défaut : **Balance des blancs**
en mode Lecture :
– Réglage par défaut : **Classer**

- 4 Touche FN****
en mode Prise de vues :
– Basculement de mode photo/vidéo
en mode Lecture :
– Réglage par défaut : **Supprimer une à une**

- 5 Top-Display**
– mode de fonctionnement réglé
– Informations de prise de vue
– Informations de l'appareil photo

6 Griffe porte-accessoires

- 7 Microphones**
L'enregistrement du son s'effectue en stéréo

- 8 Haut-parleur**
9 Touche FN**
en mode Prise de vues :
– Photo : agrandissement
– Vidéo : **Volume du casque**
en mode Lecture :
– **Filtrage des éléments affichés**

- 10 Touche FN****
en mode Prise de vues :
– Réglage de la méthode de mesure AF
en mode Lecture :
– **Agrandiss**

11 Bouton de déverrouillage de l'objectif

12 Baïonnette Leica L

13 Barrette de contacts

14 LED du retardateur/illuminateur d'assistance AF/capteur pour mesure de l'exposition

15 Anneaux de transport

16 Commutateur principal

- Appui court :
– Mise en marche
– Mode veille

- Appui long :
– Arrêt

17 Oculaire de viseur

18 Capteur d'œil

réglable pour : seulement l'écran/seulement EVF/commutation automatique

19 Bague de réglage des dioptries

Plage de réglage : -4 dpt à +2 dpt

20 Touche FN**

Changement EVF/écran

* accessoire en option : poignée multifonctions SL, Leica USB-C DC Coupler DC-SCL6

** Réglages par défaut. Appuyer brièvement : ouverture de la fonction affectée. Appuyer longuement : modifier l'affectation (liste de sélection).

21 Joystick

dans le menu :

- Commande de menu
- en mode Prise de vues :
- Déplacement du champ de mesure AF
 - AF Mode: AF-Lock; MF Mode: AFs

en mode Lecture :

- Navigation
- Commande de la lecture vidéo

22 Molette

dans le menu :

- Navigation dans les menus
- en mode Prise de vues :
- Dépend du mode d'exposition
- en mode Lecture :
- Agrandissement/réduction de la prise de vue

23 LED d'état

- Accès à la carte mémoire (clignote en rouge)
- Utilisation de la fonction WLAN (clignote en bleu)

24 Touche PLAY

- Basculement entre mode Prise de vue et mode Lecture
- Retour à l'affichage en plein écran

25 Touche FN**

- Basculement entre les affichages Info

26 Touche MENU

dans le menu :

- Parcourir les pages du menu

en mode Prise de vues :

- Ouverture du menu

en mode Lecture :

- Ouverture du menu Lecture

27 Écran

LCD 3,2" TFT, 1080 x 720 pixels, env. 2 332 800 points d'image (Dots), écran tactile

28 Compartiment de carte mémoire

UHS-II (conseillé), UHS-I, carte SD/SDHC/SDXC + carte CFexpress Type B

29 Filetage pour trépied

A 1/4 DIN 4503 (1/4") en acier inoxydable dans la semelle

30 Contact pour poignée multifonctions

31 Bouton coulissant de déverrouillage de la batterie

32 Logement de la batterie

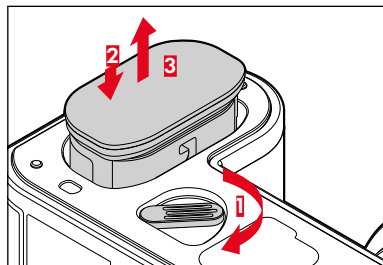

*33 Logement de la batterie de la poignée

*34 Verrouillage de la poignée

35 Synchronisation/Connecteur timecode



36 Molette de réglage gauche

en mode Prise de vues :

- en fonction du mode d'exposition, configurable (voir tableau sous „AFFECTATION DE MOLETTE (réglages par défaut)“)

USB-C DC-Coupler DC-SCL6

*37 Câble USB-C

*38 Contacts

*39 Câble USB-C Prise de transport

BARRETTE DE RACCORDEMENT

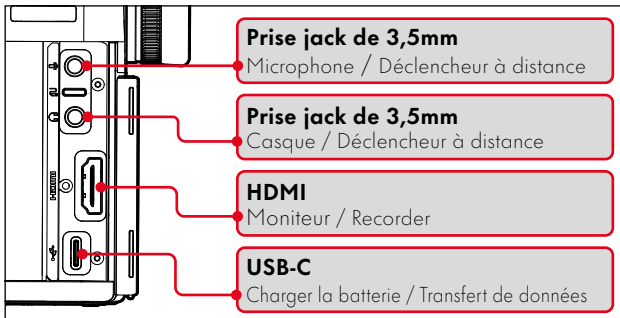

Remarque

- Cet appareil est conforme à la norme USB PD. Utilisez un bloc d'alimentation d'une puissance de sortie de 9V/3A ou 5V/3A conforme à la norme USB PD. Si vous n'êtes pas sûr qu'il soit conforme aux normes de sécurité, veuillez contacter le fabricant du bloc d'alimentation.
- Nous recommandons d'utiliser uniquement le bloc d'alimentation Leica ACA-SCL6.

CENTRE DE CONTRÔLE PHOTO

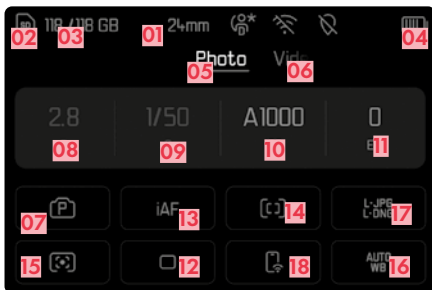

- 01** focale
- 02** Carte mémoire utilisée
- 03** Capacité de mémoire restante
- 04** Capacité de la batterie
- 05** Zone de menu **PHOTO**
- 06** Zone de menu **VIDEO**
- 07** Mode d'exposition
- 08** Valeur d'ouverture
- 09** Vitesse d'obturation
- 10** Sensibilité ISO
- 11** Valeur de correction de l'exposition
- 12** Mode de prise de vue (Mode déclenchement)
- 13** Modes de fonctionnement autofocus

CENTRE DE CONTRÔLE VIDÉO



- 14** Méthode de mesure autofocus
- 15** Méthode de mesure de l'exposition
- 16** Mode Balance des blancs
- 17** Format de fichier / niveau de compression / résolution
- 18** Leica FOTOS
- 19** Durée de la prise de vue
- 20** Niveau de la prise de vue
- 21** Profil utilisateur
- 22** Profils vidéo
- 23** Géomarquage (Enregistrement automatique du lieu de la prise de vue - données Exif)
- 24** Wi-Fi/Bluetooth® (Leica FOTOS)
- 25** Sensibilité du micro (Gain du micro)

AFFECTATION DE MOLETTE (réglages par défaut)

L'affectation des fonctions peut être interchangeée entre les deux molettes.

- Dans le menu principal, sélectionnez **Réglages d'accès direct**
- Dans le sous-menu, sélectionnez **Affectation de la molette (objectifs AF)** / **Affectation de la molette (objectifs MF)**
- Sélectionnez le réglage désiré

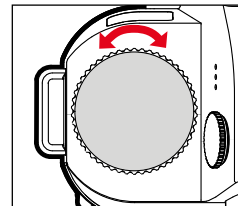
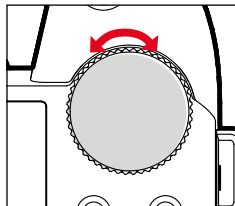
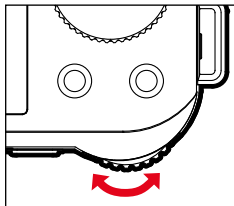

AF	P	Changement de programme	ISO	Correction de l'exposition
	Pi	Gain du micro		Correction de l'exposition
	S/Si	Correction de l'exposition		Vitesse d'obturation
	A/Ai	Ouverture		Correction de l'exposition
M/Mi	Vitesse d'obturation			
MF	A/Ai	Agrandissement	Correction de l'exposition	
	M/Mi	Agrandissement	Vitesse d'obturation	

SCHEMA D'ALIMENTATION ÉLECTRIQUE

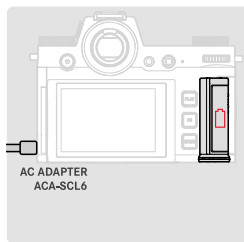
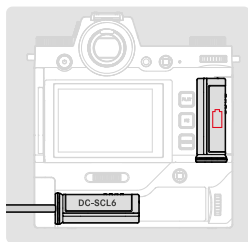
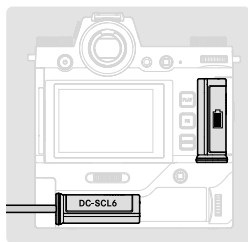

Cette caméra est conforme à la norme USB PD. Utilisez un adaptateur secteur avec une puissance de sortie de 9V/3A ou 5V/3A, conforme à la norme USB PD. Si vous n'êtes pas sûr qu'il soit conforme aux normes de sécurité, veuillez contacter le fabricant de l'adaptateur secteur. Nous recommandons d'utiliser uniquement l'adaptateur secteur Leica ACA-SCL6.

CONSIGNES DE SÉCURITÉ

GÉNÉRALITÉS

- N'utilisez pas votre appareil à proximité immédiate d'appareils émettant des champs magnétiques, électrostatiques ou électromagnétiques puissants (p. ex. les fours à induction, les fours à micro-ondes, les téléviseurs, les écrans d'ordinateur, les consoles de jeu vidéo, les téléphones portables ou les radios). Leur champ électromagnétique peut perturber l'enregistrement des images.
- Les champs magnétiques puissants, tels que ceux des haut-parleurs ou des gros moteurs électriques, peuvent endommager les données enregistrées ou perturber les prises de vue.
- Si l'appareil présente des défaillances dues à l'interférence de champs électromagnétiques, arrêtez-le, retirez brièvement la batterie et remettez-le ensuite en marche.
- N'utilisez pas l'appareil à proximité immédiate d'émetteurs radio ou de lignes à haute tension. Leur champ électromagnétique peut également perturber l'enregistrement des images.
- Prenez les précautions qui s'imposent et conservez les petites pièces (p. ex. le cache de griffe porte-accessoires):
 - hors de portée des enfants
 - dans un endroit où elles ne pourront être ni perdues ni volées
- Les composants électroniques modernes sont sensibles aux décharges électrostatiques. Comme les personnes marchant sur une moquette synthétique peuvent aisément se charger de plusieurs dizaines de milliers de volts, il est possible qu'une décharge électrostatique survienne lors de la prise en main de l'appareil photo, en particulier si celui-ci repose sur un support conducteur. Si seul le boîtier de l'appareil photo est concerné, cette décharge ne présentera absolument aucun risque pour les composants électroniques. Pour des raisons de sécurité, il est en revanche vivement conseillé, malgré la présence de commutateurs de sécurité supplémentaires, de ne pas toucher les contacts débouchant à l'extérieur tels que les contacts du raccord pour flash.
- Veillez à ce que le capteur d'identification du type d'objectif dans la baieionnette ne soit ni encrassé, ni rayé. Veillez également à ce que ni grains de sable ni particules de même sorte susceptibles de rayer la baieionnette ne puissent s'y déposer. Nettoyez ce composant uniquement à sec (pour les appareils photo à objectif).
- N'utilisez pas de chiffon optique à microfibrilles (synthétique) pour un éventuel nettoyage des contacts, mais plutôt un chiffon en coton ou en lin. Vous éliminerez avec certitude toute charge électrostatique en touchant auparavant un tuyau de chauffage ou une conduite d'eau (matériau conducteur relié à la terre). Pour éviter que les contacts ne soient souillés ou oxydés, il est également possible de ranger votre appareil dans un endroit sec en ayant pris soin de mettre en place le cache de l'objectif et le couvercle de prise pour viseur/raccord pour flash (sur les appareils photo à objectif).
- N'utilisez que les accessoires prévus pour ce modèle afin d'éviter les pannes, les courts-circuits et les décharges électriques.
- N'essayez pas de retirer des pièces du boîtier (caches). Les réparations doivent être effectuées uniquement par un réparateur agréé.
- Mettez l'appareil à l'abri des bombes aérosol insecticides et autres substances chimiques corrosives. N'utilisez pas d'essence (benzine), de diluants ou d'alcool pour le nettoyer. Certains liquides et substances chimiques peuvent endommager le boîtier de l'appareil ou son revêtement.
- Était donné que le caoutchouc et les plastiques peuvent dégager des substances chimiques corrosives, ils ne doivent pas rester en contact prolongé avec l'appareil.
- Assurez-vous que ni sable, ni poussière, ni eau ne puissent s'infiltrer dans l'appareil, notamment en cas de neige, de pluie ou sur la plage. Faites-y particulièrement attention lorsque vous changez d'objectif (pour les appareils photo à objectif) ou lorsque vous insérez ou retirez la carte mémoire ou la batterie. Le sable et la poussière peuvent endommager l'appareil photo, les objectifs, la carte mémoire ainsi que la batterie. L'humidité peut provoquer des dysfonctionnements, voire des dégâts irréversibles à l'appareil photo et à la carte mémoire.

OBJECTIF

- Un objectif agit comme une loupe quand un rayonnement solaire intense irradie la face frontale de l'appareil photo. Par conséquent, il faut impérativement éviter d'exposer l'appareil photo à un rayonnement solaire intense.
- La mise en place du couvercle d'objectif et la mise de l'appareil photo à l'ombre (de préférence dans sa housse) aident à éviter toute détérioration à l'intérieur de l'appareil photo.

BATTERIE

- Une utilisation inadéquate des batteries et l'emploi de types de batteries non prévus peuvent le cas échéant entraîner une explosion.
- Il est interdit d'exposer les batteries au rayonnement solaire, à la chaleur ou à l'humidité pendant une durée prolongée. Les batteries ne doivent pas non plus être placées dans un four à micro-ondes ou un récipient à haute pression au risque de provoquer un incendie ou une explosion.
- Il ne faut jamais recharger ni insérer dans l'appareil photo des batteries humides ou mouillées.
- Grâce à la soupape de sûreté de la batterie, les surpressions, dues le cas échéant à une manipulation incorrecte, sont éliminées de manière contrôlée. Par conséquent, il faut éliminer sans délai une batterie présentant une dilatation. Il existe des risques d'explosion.
- Veillez à ce que les contacts de la batterie restent propres et librement accessibles. Les batteries lithium-ion sont protégées contre les courts-circuits, il convient cependant de protéger les contacts contre les objets métalliques tels que des agrafes ou des bijoux. Une batterie présentant un court-circuit peut devenir très chaude et provoquer des brûlures graves.
- Si une batterie tombe au sol, vérifiez alors que le boîtier et les contacts ne présentent pas de dommages. L'utilisation d'une batterie abîmée peut endommager l'appareil photo.
- En cas d'apparition d'odeurs, de décolorations, de déformations, de surchauffe ou d'écoulement de liquide, la batterie doit être immédiatement retirée de l'appareil photo ou du chargeur et remplacée. N'utilisez plus cette batterie, sinon elle risque une surchauffe ou encore de provoquer un incendie et/ou une explosion.
- Ne jetez en aucun cas les batteries au feu, sinon elles pourraient exploser.
- En cas de fuite de liquide ou d'odeur de brûlé, tenir la batterie éloignée des sources de chaleur. Le liquide qui a coulé peut s'enflammer.
- L'utilisation d'autres chargeurs non agréés par Leica Camera AG peut endommager les batteries et, dans le pire des cas, provoquer des blessures graves, voire mortelles.
- Veillez à ce que la prise secteur utilisée soit librement accessible.
- Ne pas ouvrir la batterie ni le chargeur. Les réparations doivent être réalisées exclusivement par des ateliers agréés.
- Assurez-vous que les batteries soient conservées hors de portée des enfants. Si les batteries sont avalées, il y a risque d'étouffement.

CHARGEUR

- Lorsque le chargeur est utilisé à proximité de récepteurs radio, la réception peut s'en trouver perturbée. Veillez à ce que la distance entre les appareils soit au minimum de 1 m.
- Lorsque le chargeur est utilisé, il peut provoquer des bruits (« sifflements »). Ce phénomène est normal et ne constitue pas un dysfonctionnement.
- Débranchez le chargeur du secteur quand vous ne l'utilisez pas. En effet, même sans batterie en place, il consomme une (très faible) quantité d'électricité.
- Assurez-vous que les contacts du chargeur restent propres et ne les mettez en aucun cas en court-circuit.

CARTE MÉMOIRE

- Il convient de ne pas retirer la carte mémoire de l'appareil tant qu'une image est enregistrée sur celle-ci ou que la carte mémoire est en cours de lecture. Il convient de ne pas non plus éteindre l'appareil photo ni de le secouer durant ce laps de temps.
- Tant que la LED d'état clignote, ce qui indique que l'appareil accède à la mémoire, vous ne devez pas ouvrir le compartiment ni ne retirer la carte mémoire et la batterie. Cela pourrait détruire les données et entraîner un dysfonctionnement de l'appareil.
- Ne faites pas tomber les cartes mémoire et ne les pliez pas, sinon elles pourraient être endommagées et les données qu'elles contiennent pourraient être détruites.
- Ne touchez pas les contacts situés à l'arrière des cartes mémoire et tenez-les à l'abri de la saleté, de la poussière et de l'humidité.
- Gardez les cartes mémoire hors de portée des enfants. Il existe un risque d'étouffement en cas d'ingestion d'une carte mémoire.
- Les cartes CFexpress (Type B) peuvent chauffer fortement lors de la mise en mémoire d'enregistrements vidéo de longue durée.

CAPTEUR

- Les rayonnements d'altitude (p. ex. dans les avions) peuvent provoquer des défauts au niveau des pixels.

COURROIE DE PORT

- Après la mise en place de la courroie de port, veuillez vous assurer que les fermetures sont montées correctement pour éviter une chute de l'appareil photo.
- Les courroies de port sont en général en matière particulièrement solide. Pour cette raison, faites en sorte qu'elles soient hors de portée des enfants. Ce ne sont pas des jouets, elles sont potentiellement dangereuses pour les enfants à cause des risques de strangulation.
- Utilisez la courroie de port uniquement pour sa fonction de courroie de port d'appareil photo ou de jumelles. Toute autre utilisation comporte des risques de blessures et peut entraîner, le cas échéant, une détérioration de la courroie de port ; elle est de ce fait prohibée.
- Il convient de ne pas utiliser des courroies de port sur les appareils photo ou les jumelles lors d'activités sportives au cours desquelles il existe un risque particulièrement important de rester accroché avec la courroie de port (par ex. escalade en montagne ou autres sports de plein air comparables).

TRÉPIED

- En cas d'utilisation d'un trépied, assurez-vous qu'il est stable et tournez l'appareil photo en déplaçant le trépied et non pas en tournant l'appareil photo lui-même.
- En cas d'utilisation d'un trépied, veillez également à ne pas trop serrer la vis du trépied, à ne pas exercer une force trop importante, etc.
- Évitez de transporter l'appareil photo avec le trépied en place. Vous pourriez vous blesser ou blesser d'autres personnes, ou encore endommager l'appareil photo.

FLASH

- L'emploi de flashes incompatibles avec le Leica SL3-S peut, dans le pire des cas, entraîner des dommages irréversibles sur l'appareil photo et/ou sur le flash.

INDICATIONS D'ORDRE RÉGLEMENTAIRE

Vous trouverez les homologations nationales spécifiques à cet appareil dans le menu de celui-ci.

→ Dans le menu principal, sélectionnez **Informations appareil photo**

→ Sélectionnez **Informations réglementaires**

 Courant alternatif	<input checked="" type="checkbox"/> Appareils de classe II (le produit est conçu avec une double isolation)
 Courant continu	

ÉLIMINATION DES APPAREILS ÉLECTRIQUES ET ÉLECTRONIQUES

(applicable dans l'UE ainsi que dans les autres pays européens possédant des systèmes de tri sélectif)



Cet appareil contient des composants électriques et/ou électroniques et ne doit donc pas être jeté avec les ordures ménagères ordinaires. Au lieu de cela, il doit être déposé à un point de collecte municipal adapté afin d'y être recyclé. Ce dépôt est gratuit. Si l'appareil contient des piles ou des batteries remplaçables, celles-ci doivent être préalablement retirées et, le cas échéant, éliminées séparément par vos soins conformément à la réglementation en vigueur. D'autres informations à ce sujet sont disponibles auprès de l'administration municipale, de la société de traitement des déchets ou du magasin dans lequel vous avez acheté cet appareil.

MARQUAGE CE

Déclaration de conformité (DoC)

La société « Leica Camera AG » confirme par la présente que ce produit répond aux exigences fondamentales et autres préconisations pertinentes de la directive 2014/53/UE.

Les clients peuvent télécharger une copie de la DoC originale de nos d'équipements radioélectriques sur notre serveur de DoC :

www.cert.leica-camera.com

Si vous avez d'autres questions, veuillez vous adresser à l'assistance produit de Leica Camera AG : Am Leitz-Park 5, 35578 Wetzlar, Allemagne

Bande de fréquences utilisable / restrictions d'utilisation : voir les caractéristiques techniques

Puissance maximale (e.i.r.p.) : WLAN: < 20dBm / Bluetooth: < 10dBm

Le marquage CE de nos produits atteste du respect des exigences de base des normes européennes en vigueur.



Le Leica SL3-S est protégé contre les projections d'eau et la poussière.

L'appareil photo a été testé dans des conditions de laboratoire contrôlées et il est classifié sous IP54 selon DIN EN 60529. Veuillez noter que la protection contre les projections d'eau et la poussière n'est pas permanente et diminue au fil du temps. Dans le manuel de l'utilisateur, vous trouverez un mode d'emploi pour le nettoyage et le séchage de l'appareil photo. La garantie ne couvre pas les dommages dus aux liquides. L'ouverture de l'appareil photo par un revendeur ou un partenaire de service non agréé entraîne l'extinction de la garantie concernant les projections d'eau et la poussière.

CONDITIONS DE GARANTIE DE LEICA CAMERA AG

Chère cliente Leica, cher client Leica,

Félicitations pour l'achat de votre nouveau produit Leica. Vous avez acheté un produit d'une marque mondialement connue. En plus de vos droits de garantie légaux auprès de votre vendeur, nous, la société Leica Camera AG (ci-après dénommée « LEICA »), vous accordons en supplément des prestations de garantie facultatives pour votre produit Leica conformément aux dispositions ci-dessous (« garantie Leica »). La garantie Leica ne limite donc pas vos droits légaux en tant que consommateur selon la loi applicable, ni vos droits en tant que consommateur vis-à-vis du commerçant avec lequel vous avez conclu le contrat d'achat.

LA GARANTIE LEICA

Vous avez acheté un produit Leica qui a été fabriqué selon des directives de qualité particulières et contrôlé à chaque étape de fabrication par des spécialistes expérimentés. Nous accordons pour ce produit Leica et les accessoires contenus dans l'emballage d'origine correspondant la garantie Leica stipulée ci-dessous, qui s'applique à compter du 1er avril 2023. Veuillez noter que nous n'accordons aucune garantie en cas d'utilisation commerciale.

Pour certains produits Leica, nous proposons de prolonger la période de garantie si vous vous enregistrez sur notre compte Leica. Pour plus de détails, veuillez consulter notre site Internet www.leica-camera.com.

ÉTENDUE DE LA GARANTIE LEICA

Durant la période de garantie, les anomalies liées à des vices de fabrication ou de matériel seront corrigées gratuitement par une réparation, un remplacement des pièces défectueuses ou un échange contre un produit Leica similaire et en parfait état, à la discrétion de LEICA. Les pièces ou produits échangés deviennent la propriété de LEICA.

Toute autre réclamation, de quelque nature que ce soit et pour quelque motif juridique que ce soit, en rapport avec la présente garantie Leica, est exclue.

SONT EXCLUES DE LA GARANTIE LEICA

Sont exclues de la garantie Leica les pièces d'usure, comme les bonnettes, les éléments revêtus de cuir, la courroie de port, les armatures, les piles ainsi que les pièces soumises à des contraintes mécaniques, sauf si le défaut est dû à un vice de fabrication ou de matériel. Cela vaut également pour les dommages sur la surface.

ANNULATION DES DROITS À LA GARANTIE LEICA

Les droits à des prestations de garantie sont annulés si le défaut est dû à une utilisation non conforme ; ils peuvent également être annulés, entre autres, si des accessoires d'autres marques ont été utilisés, si le produit Leica a été ouvert de manière non conforme ou s'il a été réparé de manière non conforme. Les droits à la garantie sont également annulés si le numéro de série est illisible.

MISE EN ŒUVRE DE LA GARANTIE LEICA

Pour faire valoir un droit à une prestation de garantie, nous avons besoin d'une copie de la preuve d'achat de votre produit Leica auprès d'un revendeur agréé par LEICA (« revendeur agréé Leica »). La preuve d'achat doit mentionner la date d'achat, le produit Leica avec son numéro d'article et son numéro de série, ainsi que les coordonnées du revendeur agréé Leica. Nous nous réservons le droit de vous demander de présenter la preuve d'achat originale. Vous pouvez également envoyer une copie du certificat de garantie ; veuillez noter que celui-ci doit être dûment rempli et que la vente doit avoir été effectuée par un revendeur agréé Leica. Veuillez envoyer votre produit Leica accompagné d'une copie de la preuve d'achat ou du certificat de garantie et d'une description de la réclamation à l'adresse suivante :

Leica Camera AG, Customer Care, Am Leitz-Park 5, 35578 Wetzlar, Allemagne

E-Mail : customer.care@leica-camera.com, Téléphone : +49 6441 2080-189

ou à un revendeur agréé Leica.

Produit Leica Photo	Période de garantie
Tous les produits	2 ans

CARACTÉRISTIQUES TECHNIQUES

APPAREIL PHOTO

Désignation

Leica SL3-S

Type d'appareil photo

Appareil photo à système plein format non réfléchissant

N° de type

4506

N° de commande

10 643 EU/US/CN, 10 644 JP, 10 645 ROW

Support d'enregistrement

UHS-II (conseillé), UHS-I, carte SD/SDHC/SDXC + carte CFexpress Type B

Matière

Boîtier entièrement métallique : magnésium et aluminium, housse en silicium, protégé contre les projections d'eau selon la norme CEI 60529 (type de protection IP54)

Raccordement de l'objectif

Baïonnette Leica L avec barrette de contacts pour la communication entre l'objectif et l'appareil

Conditions de fonctionnement

De -10 °C à +40 °C

Valeurs nominales tension/courant d'entrée

7,2V \approx 2,6A (batterie), 5V \approx 3A / 9V \approx 3A (USB)

Dimensions (lxHxP)

141x107x85 mm (Sans Anneaux de transport)

Poids

Env. 768 g (sans batterie, Carte SD, Couvercle à baïonnette de l'appareil photo)

CAPTEUR

Taille du capteur

Capteur CMOS, 25,3 MP/24,6 MP (total/effectif)

Résolution photo

DNG™ (3:2), 6000x4000 (24,0 MP), 4668x3112 (14,5 MP), 3332x2220 (7,4 MP)

JPEG (3:2), 6000x4000 (24,0 MP), 4656x3104 (14,5 MP), 3328x2208 (7,3 MP)

VISEUR/ÉCRAN

Viseur (EVF)

Résolution : 5 760 000 points d'image (dots), 120 ips, agrandissement : 0,78 fois, format d'image : 4:3, recouvrement d'image : 100 %, position de la pupille de sortie : 21 mm, plage de réglage : -4 dpt à +2 dpt, avec capteur d'œil pour commutation automatique entre viseur et écran, retard 0,005 s

Écran

3,2" (LED de rétro-éclairage) avec revêtement anti-empruntes digitales et anti-rayures, 2 332 800 points d'image (Dots), format 3:2, écran tactile

ÉQUIPEMENT

WLAN

L'appli « Leica FOTOS » est nécessaire pour utiliser la fonction WLAN. Elle est disponible sur l'Apple App Store™ ou le Google Play Store™.

	2,4 GHz	5 GHz	
EU/US/ CN	IE-EE802.11b/g/n : canaux 1-11 (2412-2462 MHz)	Client mode : (uniquement pour une utilisation en intérieur) IEEE802.11a/n/ac : canaux 36-64 (5180-5320 MHz)	Access point + client mode : IEEE802.11a/n/ac : canaux 149-165 (5745-5825 MHz)
JP		Access point + client mode : (uniquement pour une utilisation en intérieur) IEEE802.11a/n/ac : canaux 36-48 (5180-5240 MHz)	Client mode : (uniquement pour une utilisation en intérieur) IEEE802.11a/n/ac : canaux 52-144 (5260-5720 MHz)
ROW			

Méthode de chiffrement : WPA2™

Bluetooth

Bluetooth 5.0 LE : Canaux 0-39 (2402-2480 MHz)

Langues du menu

Anglais, allemand, français, italien, espagnol, portugais, russe, japonais, chinois simplifié, chinois traditionnel, coréen

ALIMENTATION ÉLECTRIQUE

Batterie (Leica BP-SCL6)

Batterie lithium-ion, tension nominale de 7,2V (DC) ; capacité : 2200 mAh (minimum), fabricant : Panasonic Energy (Wuxi) Co. Ltd., fabriquée en Chine

Bloc secteur USB-C (Leica ACA-SCL6)

(disponible en option)

Entrée : courant alternatif 100–240V, 50/60 Hz, 0,25 A, inversion automatique ; sortie : courant continu 5V/9V, 3 A ; fabrique : Salom Electric (Xiamen) Co., Ltd., fabriqué en Chine

Chargeur double (Leica BC-SCL6)

(disponible en option)

Entrée : courant continu 5V/3A, 9V/3A, inversion automatique ; sortie : courant continu 8,4V, 850mA/1000mA ; fabrique : Salom Electric (Xiamen) Co., Ltd., fabriqué en Chine

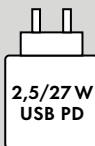

La puissance du bloc secteur requise pour charger la batterie insérée dans l'appareil photo dépend de l'état de fonctionnement de ce dernier. Si l'appareil photo est éteint, le bloc secteur doit fournir une puissance minimale de 2,5 watts. Si l'appareil photo est allumé, la puissance minimale requise est de 27 watts.

Compatible USB PD

Couvert par une ou plusieurs revendications des brevets HEVC répertoriés sur patentlist.accessadvance.com.

La date de fabrication de votre appareil photo figure sur un autocollant sur la carte de garantie ou sur l'emballage. Cette date est indiquée ainsi : année/mois/jour. Sous réserve de modifications de conception et de fabrication.

La date de fabrication figure sur la pile elle-même (code à 4 chiffres). Les trois premiers chiffres indiquent la date de production comme suit :

Premier chiffre: Année de production	Deuxième chiffre: Mois de production	Troisième chiffre: Jour de production								
...	A	Janvier	1	1	D	13	S	25		
F	B	Février	2	2	E	14	T	26		
E	C	Mars	3	3	F	15	V	27		
D	D	Avril	4	4	G	16	W	28		
C	E	Mai	5	5	H	17	X	29		
B	F	Juin	6	6	J	18	Y	30		
A	G	Juillet	7	7	K	19	Z	31		
Z	H	Août	8	8	L	20				
Y	I	Septembre	9	9	M	21				
X	J	Octobre	A	10	N	22				
W	K	Novembre	B	11	P	23				
...	L	Décembre	C	12	R	24				

Sous réserve de modifications de conception et de version.

L'APPLICATION LEICA FOTOS



Made for
iPhone | iPad

Use of the Made for Apple badge means that an accessory has been designed to connect specifically to the Apple product(s) identified in the badge and has been certified by the developer to meet Apple performance standards. Apple is not responsible for the operation of this device or its compliance with safety and regulatory standards. Please note that the use of this accessory with an Apple product may affect wireless performance. Apple®, Apple TV®, Apple Watch®, iPad®, iPad Air®, iPad Pro®, iPhone®, and Lightning® are trademarks of Apple Inc., registered in the U.S. and other countries. iOS® is a trademark of Apple Inc.

NAAM VAN DE ONDERDELEN

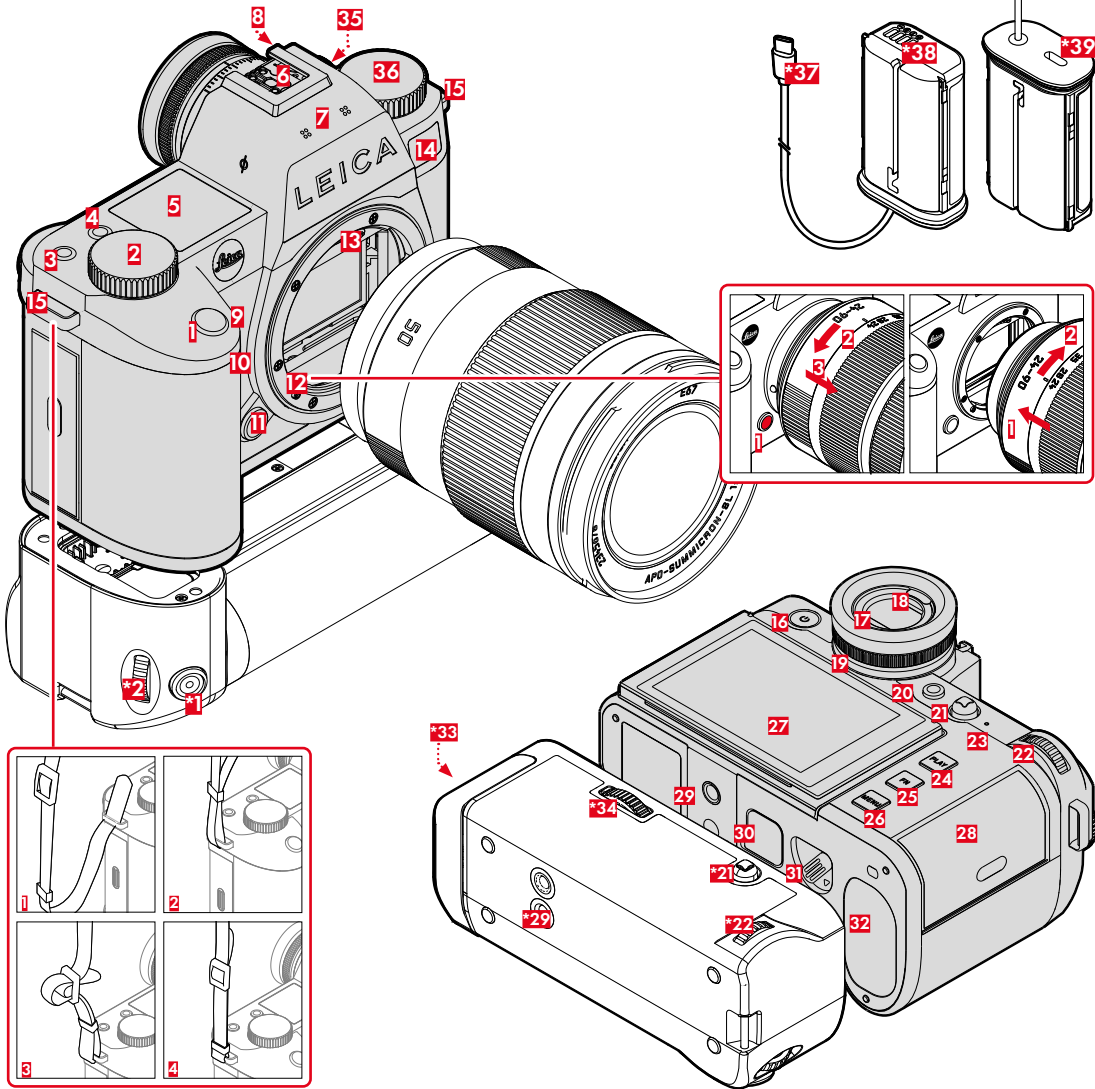

1 Ontspanner

Aantikken:

- Automatische afstandsinstelling
- Activeren van de belichtingsmeting en -regeling

Doordrukken:

- De opname maken
- Starten en stoppen van video-opname

In stand-by-modus:

- De camera reactiveren

2 Rechter instelwiel

In het menu:

- In de menupagina's bladeren

In de opnamemodus:

- Afhankelijk van de belichtingsmodus, configureerbaar (zie tabel onder „TOEWIJZING WIELTJE (fabriek-instelling)“)

In de weergavemodus:

- De opname vergroten/verkleinen

3 FN-knop**

In de opnamemodus:

- Fabriekinstelling: **White Balance**

In de weergavemodus:

- Fabriekinstelling: **Rate/Unrate**

4 FN-knop**

In de opnamemodus:

- Moduswissel foto / video

In de weergavemodus:

- Fabriekinstelling: **Delete Single**

5 Top-display

- ingestelde modus
- Opname-informatie
- Camera-informatie

6 Accessoireschoen

7 Microfoons

Het geluid wordt in stereo opgenomen

8 Luidsprekers

9 FN-knop**

In de opnamemodus:

- Foto: vergroting
- Video: **Headphone Volume**

In de weergavemodus:

- **Filter**

10 FN-knop**

In de opnamemodus:

- De AF-meetmethode instellen

In de weergavemodus:

- **Magnification**

11 Objectief-ontgrendelingsknop

12 Leica L-bajonet

13 Contactstrip

14 Zelfontspanner-LED / AF-hulplampje / sensor voor belichtingsmeting

15 Draaggoeg

16 Hoofdschakelaar

Kort indrukken:

- Inschakelen
- Stand-by-modus

Lang indrukken:

- Uitschakelen

17 Zoekeroculair

18 Oogsensor

Instelbaar: uitsluitend monitor/uitsluitend EVF/automatische omschakeling

19 Dioptrie-instelling

Instelbereik: -4 dpt tot +2 dpt

20 FN-knop**

Wisseling EVF/monitor

* optionele accessoires: multifunctioneel handvat SL, Leica USB-C DC Coupler DC-SCL6

** Fabriekinstellingen. Kort indrukken: de toegewezen menufunctie oproepen. Lang indrukken: toewijzing veranderen (keuzelijst).

21 Joystick

In het menu:

– Menubediening

In de opnamemodus:

– Het AF-meetveld verplaatsen

– AF Mode: AF-Lock; MF Mode: AFs

In de weergavemodus:

– Bladeren

– De videoweergave besturen

22 Duimwieletje

In het menu:

– Binnen de menu's navigeren

In de opnamemodus:

– Afhankelijk van de belichtingsmodus

In de weergavemodus:

– De opname vergroten/verkleinen

23 Status-LED

– Toegang tot geheugenkaart (knippert rood)

– Gebruik van de WLAN-functie (knippert blauw)

24 PLAY-Knop

– Omschakelen tussen opname- en weergavemodus

– Terugkeer naar volledig beeld

25 FN-knop**

– De info-visualiseringen omschakelen

26 MENU-Knop

In het menu:

– In de menupagina's bladeren

In de opnamemodus:

– Het menu oproepen

In de weergavemodus:

– Het weergavemenu oproepen

27 Monitor

3,2" TFT LCD, 1080 x 720 pixels, ongeveer 2.332.800 beeldpunten (dots), tipscherm

28 Geheugenkaartsleuf

UHS-II (aanbevolen), UHS-I, SD-/SDHC-/SDXC-kaart + CFexpress-kaart type-B

29 Statiefschroefdraad

A 1/4 DIN 4503 (1/4") van RVS in de bodem

30 Contact voor multifunctioneel handvat

31 Batterij-ontgrendelingschuif

32 Batterijvak

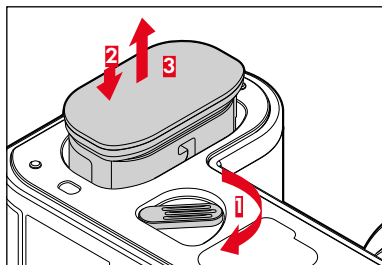

*33 Handvat-batterijvak

*34 Handvat-vergrendeling

35 Synchronbus/Tijdcode-aansluiting



36 Linker instelwiel

In de opnamemodus:

– Afhankelijk van de belichtingsmodus, configureerbaar

(zie tabel onder „TOEWIJZING WIELTJE (fabrieksinstelling)“)

USB-C DC-Coupler DC-SCL6

*37 USB-C kabel

*38 Contacten

*39 USB-C-kabel Transportaansluiting

AANSLUITSTRIP

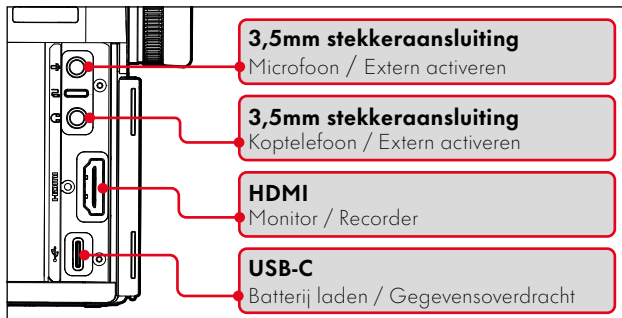

Aanwijzing

- Deze camera voldoet aan de USB PD-standaard. Gebruik een voedingseenheid met een uitgangsvermogen van 9V/3A of 5V/3A die voldoet aan de USB PD-standaard. Als u niet zeker weet of deze voldoet aan de veiligheidsnormen, neem dan contact op met de fabrikant van de voedingseenheid.
- We raden aan alleen de Leica ACA-SCL6 voedingseenheid te gebruiken.

CONTROLECENTRUM FOTO

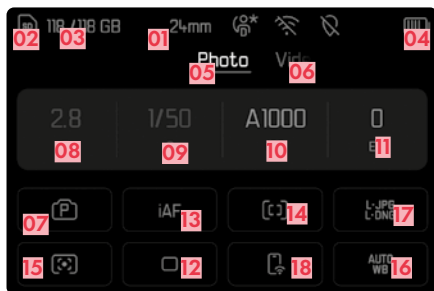

- 01** Brandpuntsafstand
- 02** Gebruikte geheugenkaart
- 03** Resterende opslagcapaciteit
- 04** Batterijcapaciteit
- 05** Menubereik **PHOTO**
- 06** Menubereik **VIDEO**
- 07** Belichtingsmodus
- 08** Diafragma waarde
- 09** Sluiter tijd
- 10** ISO-gevoeligheid
- 11** Belichtingscorrectiewaarde
- 12** Opnamemodus (Drive Mode)
- 13** Autofocus-modus

CONTROLECENTRUM VIDEO



- 14** Autofocus-meetmethode
- 15** Methode belichtingsmeting
- 16** Witbalans-modus
- 17** Bestandsformaat / compressiegraad / resolutie
- 18** Leica FOTOS
- 19** Opnameduur
- 20** Opnameniveau
- 21** Gebruikersprofiel
- 22** Videoprofielen
- 23** Geotagging (Automatische registratie van de opnamelocatie - Exif-gegevens)
- 24** Wi-Fi/Bluetooth® (Leica FOTOS)
- 25** Microfoon-gevoeligheid (Microphone Gain)

TOEWIJZING WIELTJE (fabrieksinstelling)

De functietoewijzing kan tussen de beide wieltjes worden gewisseld.

- In het hoofdmenu, **Customize Control** kiezen
- In het submenu, **Wheel Assignment (AF-lens) / Wheel Assignment (MF-lens)** kiezen
- Gewenste instelling kiezen

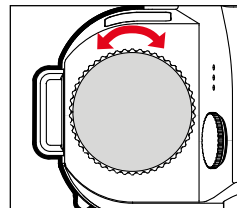
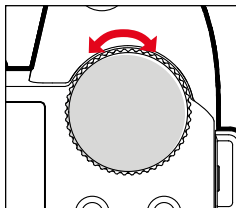
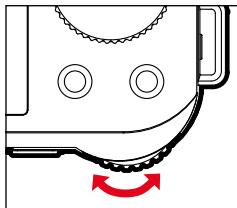

AF	P	Programma-shift	ISO	Belichtingscorrectie
	Pi	Microphone Gain		Belichtingscorrectie
	S/S	Belichtingscorrectie		Sluittijd
	A/Ai	Diafragma		Belichtingscorrectie
M/Mi	Sluittijd			
MF	A/Ai	Vergroting	Belichtingscorrectie	
	M/Mi	Vergroting	Sluittijd	

POWER SUPPLY SCHEME

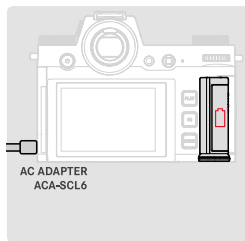
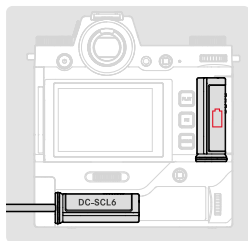
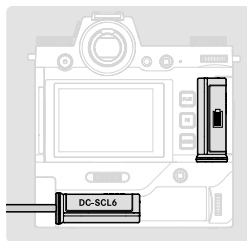

Deze camera voldoet aan de USB PD-standaard. Gebruik een voedingseenheid met een uitgangsvermogen van 9V/3A of 5V/3A die voldoet aan de USB PD-standaard. Als u niet zeker weet of deze voldoet aan de veiligheidsnormen, neem dan contact op met de fabrikant van de voedingseenheid. We raden aan alleen de Leica ACA-SCL6 voedingseenheid te gebruiken.

VEILIGHEIDSVORSCHRIFTEN

ALGEMEEN

- Gebruik uw camera niet in de onmiddellijke nabijheid van apparatuur met sterke magneetvelden en met elektrostatische of elektromagnetische velden (zoals inductie-ovens, magnetrons, monitoren van tv of computer, videogame-consoles, mobiele telefoons, zendapparatuur). Hun elektromagnetische velden kunnen de beeldregistraties verstoren.
- Sterke magneetvelden, bijv. die van luidsprekers of grote elektromotoren kunnen de opgeslagen gegevens beschadigen, resp. de opnamen verstoren.
- Als de camera door het effect van elektromagnetische velden niet goed functioneert, deze uitschakelen, de batterij verwijderen en de camera weer inschakelen.
- Gebruik de camera niet in de onmiddellijke nabijheid van radiozenders of hoogspanningsleidingen. Hun elektromagnetische velden kunnen de beeldregistraties eveneens verstoren.
- Bewaar kleine onderdelen (bijvoorbeeld het accessoireschoen-kapje) in principe als volgt:
 - buiten bereik van kinderen
 - op een voor verlies en diefstal veilige locatie
- Moderne elektronische elementen reageren gevoelig op elektrostatische ontlading. Omdat mensen, bijv. bij het lopen over synthetisch tapijt, al snel meer dan 10 000 Volt kunnen opbouwen, kan het bij aanraking van de camera tot een ontlading komen, vooral als deze op een geleidende ondergrond ligt. Wanneer het alleen de camerabehuizing betreft, is deze ontlading voor de elektronica absoluut ongevaarlijk. De elektronica is weliswaar extra beveiligd, maar raak uit veiligheidsoverwegingen toch vooral de naar buiten lopende contacten (zoals die in de flitschoen) liever niet aan.
- Let op dat er geen vuil of krassen op de sensor voor de detectie van het objectieftype in de bajonet komen. Zorg er ook voor dat zich daar geen zandkorrels of dergelijke deeltjes verzamelen die krassen op de bajonet kunnen veroorzaken. Reinig dit onderdeel uitsluitend droog (bij systeemcamera's).
- Gebruik voor het schoonmaken van de contacten geen optiek-microvezeldoek (synthetisch), maar een katoenen of linnen doek. Wanneer u van tevoren bewust een verwarmingsbuis of waterleiding (geleidend, met 'aarde' verbonden materiaal) aanraakt, wordt daardoor een eventueel aanwezige elektrostatische lading veilig ontladen. U kunt vervuiling en oxidatie van de contacten ook vermijden door uw camera altijd met de objectiefdop en het kapje op de flitschoen-/zoekeraansluiting droog op te bergen (bij systeemcamera's).
- Gebruik uitsluitend de voor dit model bedoelde accessoires om storing, kortsluiting of een elektrische schok te vermijden.
- Probeer nooit onderdelen van de behuizing (afdekkingen) te verwijderen. Vakkundige reparaties mogen uitsluitend door een erkend servicepunt worden verricht.
- Bescherm de camera tegen contact met insectenspray en andere agressieve chemicaliën. (Was)benzine, verdunner en alcohol mogen niet voor de reiniging worden gebruikt. Bepaalde chemicaliën en vloeistoffen kunnen de behuizing van de camera, resp. het oppervlak beschadigen.
- Omdat rubber en kunststof agressieve chemicaliën kunnen afscheiden, mogen ze niet voor lange tijd met de camera in contact blijven.
- Zorg ervoor dat er geen zand, stof en water in de camera binnendringt, bijvoorbeeld bij sneeuw, regen of aan het strand. Dat geldt vooral bij het verwisselen van het objectief (bij systeemcamera's) en bij het plaatsen en verwijderen van de geheugenkaart en de batterij. Zand en stof kunnen zowel camera, objectieven, geheugenkaart als de batterij beschadigen. Vocht kan tot storingen leiden en zelfs onherstelbare schade aan uw camera en geheugenkaart veroorzaken.

OBJECTIEF

- Een objectief werkt als een brandglas als het volle zonlicht frontaal op de camera staat. De camera moet daarom altijd tegen sterke zonnestraling worden beschermd.
- Het plaatsen van een objectiefdop, het opbergen van de camera in de schaduw of idealiter in de tas kan helpen interne schade aan de camera te voorkomen.

BATTERIJ

- Als deze batterijen niet volgens de voorschriften worden gebruikt of als er batterijen worden gebruikt die niet voor deze camera zijn bestemd, kan dit eventueel een explosie tot gevolg hebben!
- De batterijen mogen niet voor langere tijd aan zonlicht of hitte en vooral ook niet aan vocht of water worden blootgesteld. Bovendien mogen de batterijen nooit in een magnetron of in een omgeving onder hoge druk worden geplaatst wegens gevaar van brand of explosie!
- Vochtige of natte batterijen mogen beslist niet worden geladen of in de camera worden geplaatst!
- Een veiligheidsklep in de batterij zorgt ervoor dat bij onjuiste omgang met de batterij eventuele overdruk gecontroleerd kan ontwijken. Evenwel moet een opgeblazen batterij onmiddellijk worden verwijderd. Er bestaat explosiegevaar!
- Houd de batterijcontacten steeds schoon en vrij. Lithium-ion batterijen zijn weliswaar tegen kortsluiting beveiligd, maar toch mag u de contacten niet in aanraking laten komen met metalen voorwerpen zoals paperclips of sieraden. Een kortgesloten batterij kan zeer heet worden en ernstige brandwonden veroorzaken.
- Als er een batterij op de grond valt, moet u onmiddellijk de behuizing en contacten op eventuele schade controleren. Het plaatsen van een beschadigde batterij kan ook de camera beschadigen.
- Als er geuren, verkleuringen, vervormingen, oververhitting of lekkages van vloeistof optreden, moet onmiddellijk de batterij uit de camera of oplader worden verwijderd en moet deze worden vervangen. Bij voortgezet gebruik van de batterij is er anders een reëel risico voor oververhitting-, brand- en/of explosiegevaar!
- Werp batterijen nooit in vuur, omdat ze anders kunnen exploderen.
- Bij brandlucht of lekkende vloeistoffen moet u de batterij uit de buurt van warmtebronnen houden. De lekkende vloeistof kan gaan branden!
- Het gebruik van andere, niet door Leica Camera AG toegestane, opladers kan tot schade aan de batterijen leiden en in een extreem geval ook tot ernstige, levensgevaarlijke verwondingen.
- Zorg ervoor dat het gebruikte stopcontact vrij toegankelijk is.
- Batterij en oplader mogen niet worden geopend. Reparaties mogen alleen door erkende werkplaatsen worden uitgevoerd.
- Garandeer dat kinderen niet bij batterijen kunnen. Als batterijen worden ingeslikt, kan dat tot verstikking leiden.

OPLAADAPPARAAT

- Wanneer de oplader in de buurt van radio-ontvangers wordt gebruikt, kan de ontvangst worden verstoord. Houd tussen de apparaten een afstand van minimaal 1 m aan.
- Het oplaadapparaat kan bij gebruik geluid ('zoemen') veroorzaken – dit is normaal en geen storing.
- Trek de netstekker van de oplader eruit als hij niet wordt gebruikt, omdat hij ook zonder batterij zeer weinig stroom verbruikt.
- Houd de contacten van de oplader altijd schoon en maak nooit kortsluiting.

GEHEUGENKAART

- Zolang een opname wordt opgeslagen of de geheugenkaart wordt uitgelezen, mag deze niet worden verwijderd. Ondertussen mag de camera ook niet worden uitgeschakeld en niet aan trillingen worden blootgesteld.
- Zolang de status-LED nog knippert, mag u het vak niet openen, noch de geheugenkaart of de batterij eruit nemen, omdat de camera dan nog naar het geheugen aan het wegschrijven is. Anders kunnen de gegevens op de kaart worden beschadigd en kunnen er fouten bij de camera optreden.
- Laat geheugenkaarten niet vallen en buig ze niet, omdat deze anders beschadigd kunnen worden en de opgeslagen gegevens verloren kunnen gaan.
- Raak de contacten aan de achterzijde van de geheugenkaarten niet aan en houd ze vrij van vuil, stof en vocht.
- Zorg ervoor dat de geheugenkaarten voor kinderen ontoegankelijk zijn. Het inslikken van een geheugenkaart kan leiden tot verstikking.
- CFexpress-kaarten (type-B) kunnen bij het opslaan van langere video-opnamen erg warm worden.

SENSOR

- Hoogtestraling (bijv. bij vluchten) kan pixeldefecten veroorzaken.

DRAAGRIEM

- Controleer na het aanbrengen van de draagriem of de sluitingen correct zijn aangebracht, om te vermijden dat de camera valt.
- Deze draagriem is gemaakt van bijzonder sterk materiaal. Zorg dat kinderen niet bij de draagriem kunnen. De draagriem is geen speelgoed, en voor kinderen mogelijk gevaarlijk vanwege knel- en wurggevaar.
- Gebruik een draagriem uitsluitend in diens functie als draagriem van een camera / verrekijker. Een ander gebruik brengt letselgevaar met zich mee en kan eventueel leiden tot beschadigingen aan de draagriem, en is daarom niet toegestaan.
- Draagriemen mogen niet worden gebruikt aan camera's / verrekijkers bij sportactiviteiten als een bijzonder hoog risico bestaat, met de draagriem te blijven hangen (bijvoorbeeld bij bergbeklimmen en vergelijkbare outdoor-sporten).

STATIEF

- Controleer bij gebruik van een statief diens stabiliteit. Als u de richting van de camera wilt veranderen, verplaats dan het statief in plaats van dat u de camera zelf draait.
- Let op: draai de statiefschroeven niet te strak, gebruik niet te veel kracht.
- Verplaats de camera liever niet met aangebouwd statief. U zou uzelf of anderen kunnen verwonden of de camera kunnen beschadigen.

FLITS



- Gebruik van niet-compatibele flitsapparaten op de Leica SL3-S kan in het ergste geval leiden tot onherstelbare schade aan de camera en / of aan het flitsapparaat.

OPMERKINGEN OVER REGELGEVING

In het menu van de camera vindt u de specifieke nationale vergunningen van dit apparaat.

→ In het hoofdmenu, **Camera Information** kiezen

→ **Regulatory Information** kiezen

 Wisselspanning	<input checked="" type="checkbox"/> Apparatuur van de klasse II (het product is dubbel geïsoleerd gebouwd)
 Gelijkspanning	

MILIEUVRIENDELIJK AFVOEREN VAN ELEKTRISCHE EN ELEKTRONISCHE APPARATUUR



(geldt voor de EU en overige Europese landen met gescheiden inzameling.)

Dit toestel bevat elektrische en/of elektronische onderdelen en mag daarom niet met het normale huisvuil worden meegegeven. In plaats daarvan moet het voor recycling op door de gemeenten beschikbaar gestelde inzamelpunten worden afgegeven. Dit is voor u gratis. Als het toestel zelf verwisselbare batterijen bevat, moeten deze vooraf worden verwijderd en eventueel volgens de voorschriften milieuvriendelijk worden afgevoerd. Meer informatie over dit onderwerp ontvangt u bij uw gemeentelijke instantie, uw afvalverwerkingsbedrijf of de zaak waar u het toestel hebt gekocht.

CE-MARKERING

Verklaring van Conformiteit (DoC)

Bij dezen verklaart "Leica Camera AG" dat dit product in overeenstemming is met de essentiële vereisten en andere relevante uitzettingen van Richtlijn 2014/53/EU.

Klanten kunnen een kopie downloaden van het originele DoC bij onze radioapparatuur producten vanaf onze DoC server:
www.cert.leica-camera.com

Neem in geval van verdere vragen contact op met: Leica Camera AG, Am Leitz-Park 5, 35578 Wetzlar, Duitsland

Bruikbare frequentieband / beperkingen voor gebruik: zie technische gegevens

Maximaal vermogen (e.i.r.p.): WLAN: < 20dBm / Bluetooth: < 10dBm

De CE-markering van onze producten geeft aan dat de basiseisen van de geldende EU-richtlijnen worden nageleefd.



De Leica SL3-S is spatwater- en stofbestendig.

De camera werd onder gecontroleerde laboratoriumomstandigheden getest, en is volgens DIN EN 60529 onder IP54 geclassificeerd. Let op: de bescherming tegen spatwater en stof is niet duurzaam, en neemt na verloop van tijd af. In het gebruikshandboek vindt u een handleiding voor het reinigen en drogen van de camera. De garantie dekt geen schade door vloeistoffen. Als een niet-bevoegde leverancier of Service Partner de camera openmaakt, vervalt de garantie ten aanzien van spatwater en stof.

GARANTIEVOORWAARDEN VAN LEICA CAMERA AG

Geachte Leica klant, gefeliciteerd met de aanschaf van dit nieuwe Leica product. U hebt een wereldberoemd merkproduct gekocht. Naast uw wettelijke garantierechten tegenover de verkoper, verlenen wij, Leica Camera AG ('LEICA'), u vrijwillige garantierechten voor uw Leica product in overeenstemming met de onderstaande bepalingen ('Leica-garantie'). De Leica garantie heeft geen invloed op uw wettelijke rechten als consument onder de toepasselijke wetgeving, noch op uw rechten als consument tegenover de verkoper met wie u het koopcontract hebt gesloten.

DE LEICA GARANTIE

U hebt een Leica product verworven dat volgens bijzondere kwaliteitsrichtlijnen werd geproduceerd en in de afzonderlijke productiefases werd gecontroleerd door ervaren specialisten. Voor dit Leica product verlenen wij de volgende Leica garantie (geldig vanaf 1 april 2023), inclusief de accessoires in de bijbehorende originele verpakking. Houd er rekening mee dat we bij commercieel gebruik geen garantie bieden.

Voor sommige Leica producten bieden we een verlenging van de garantieperiode als u zich registreert in ons Leica account. Bezoek onze website www.leica-camera.com voor details.

OMVANG VAN DE LEICA GARANTIE

Binnen de garantietermijn worden klachten die zijn gebaseerd op fabricage- en materiaalfouten, kosteloos en naar LEICA's keuze verholpen door middel van reparatie, vervanging van defecte onderdelen of vervanging door een gelijkwaardig feilloos Leica product. Geruilde onderdelen of producten worden eigendom van LEICA.

Verdergaande aanspraken, van welke aard dan ook en om welke juridische reden dan ook in samenhang met deze Leica garantie, zijn uitgesloten.

VAN DE LEICA GARANTIE UITGESLOTEN

Uitgesloten van de Leica garantie zijn slijtdelen, zoals oogschelpen, de lederen bekleding, draagriemen, versteviging, batterijen en mechanisch belaste onderdelen, tenzij het defect is veroorzaakt door fabricage- of materiaalfouten. Dit geldt ook voor oppervlaktebeschadigingen.

AANSPRAKEN OP DE LEICA GARANTIE VERWERPEN

Garantierechten worden afgewezen als het defect in kwestie te wijten is aan onjuiste behandeling. Claims kunnen ook worden afgewezen als er bijvoorbeeld accessoires van derden worden gebruikt, het Leica-product niet goed is geopend of niet vakkundig is gerepareerd. Garantierechten worden ook afgewezen als het serienummer onherkenbaar is.

DE LEICA GARANTIE GELDEND MAKEN

Voor het geldend maken van uw garantierecht moet u ons een kopie overleggen van de door de bevoegde LEICA dealer ('erkende Leica-dealer') aan u verstrekte aankoopbon van uw Leica product. Het aankoopbewijs moet de aankoopdatum, het Leica product met artikelnummer en serienummer en informatie over de bevoegde Leica dealer bevatten. Wij behouden ons het recht voor u te vragen de originele bon te overleggen. U kunt ook een kopie van het garantierecht bewijs meesturen. Houd er rekening mee dat dit volledig moet worden ingevuld en dat de verkoop moet zijn gedaan door een bevoegde Leica dealer. Stuur uw Leica product samen met een kopie van de aankoopbon of het garantierecht bewijs en een omschrijving van de klacht op naar:

Leica Camera AG, Customer Care, Am Leitz-Park 5, 35578 Wetzlar, Duitsland

E-mail: customer.care@leica-camera.com, Telefoon: +49 6441 2080-189

of naar een bevoegde Leica dealer.

Leica product Foto	Garantietermijn
alle producten	2 jaar

TECHNISCHE GEGEVENS

CAMERA

Naam

Leica SL3-S

Cameratype

Spiegelloze volformaat systeemcamera

Typenummer

4506

Bestelnr.

10 643 EU/US/CN, 10 644 JP, 10 645 ROW

Buffergeheugen

8 GB

DNG™: 999 opnamen (Continuous - Low Speed)

JPG: >999 opnamen (Continuous - Low Speed)

Opslagmedium

UHS-II (aanbevolen), UHS-I, SD-/SDHC-/SDXC-kaart + CFexpress-kaart type-B

Materiaal

Volledig metalen behuizing: magnesium en aluminium, kunstleren buitenkant, volgens IEC-norm 60529 beschermd tegen spatwater (Beschermingsklasse IP54)

Objectiefaansluiting

Leica L-bajonet met contactstrip voor communicatie tussen objectief en camera

Gebruiksvoorwaarden

-10 °C tot +40 °C

Nominale waarden ingangsspanning/-stroom

7,2V = 2,6A (batterij), 5V = 3A / 9V = 3A (USB)

Afmetingen (BxHxD)

141x107x85 mm (Zonder Draagoog)

Gewicht

Circa 768 g (zonder batterij, SD-kaart, Camera-bajonet-decksel)

SENSOR

Sensorformaat

CMOS-sensor, 25,3 MP/24,6 MP (totaal/effactief)

Foto-resolutie

DNG™ (3:2), 6000x4000 (24,0 MP), 4668x3112 (14,5 MP), 3332x2220 (7,4 MP)

JPEG (3:2), 6000x4000 (24,0 MP), 4656x3104 (14,5 MP), 3328x2208 (7,3 MP)

ZOEKER/MONITOR

Zoeker (EVF)

Resolutie: 5.760.000 beeldpunten (dots); 120 b/s; vergroting: 0,78x bij hoogte-breedteverhouding 4:3; beeldafdekking: 100%; uittredepupil: 21 mm; instelbaar -4 tot +2 dioptrie; met oogsensor voor automatische omschakeling tussen zoeker en monitor; tijdsvertraging 0,005 s

Monitor

3,2" (LED voor achtergrondverlichting) met antiverf- en antiraslaag, 2.332.800 beeldpunten (dots), formaat 3:2, tipscherm

WLAN

Voor het gebruik van de WLAN-functie is de app 'Leica FOTOS' vereist. Verkrijgbaar in de Apple App Store™ of in de Google Play Store™.

	2,4 GHz	5 GHz	
EU/US/CN	IEEE802.11b/g/n: kanaal 1-11 (2412-2462 MHz)	Client mode: (Uitsluitend voor gebruik binnenshuis) IEEE802.11a/n/ac: kanaal 36-64 (5180-5320 MHz)	Access point + client mode: IEEE802.11a/n/ac: kanaal 149-165 (5745-5825 MHz)
JP		Access point + client mode: (Uitsluitend voor gebruik binnenshuis) IEEE802.11a/n/ac: kanaal 36-48 (5180-5240 MHz)	Client mode: (Uitsluitend voor gebruik binnenshuis) IEEE802.11a/n/ac: kanaal 52-144 (5260-5720 MHz)
ROW			-

Encryptie-methode: WLAN-compatible WPA2™

Bluetooth

Bluetooth 5.0 LE: kanaal 0-39 (2402-2480 MHz)

Menutalen

Engels, Duits, Frans, Italiaans, Spaans, Portugees, Russisch, Japans, vereenvoudigd Chinees, traditioneel Chinees, Koreaans

VOEDING

Batterij (Leica BP-SCL6)

Lithium-ion batterij, nominale spanning: 7,2V (DC); capaciteit: 2200 mAh (min.), fabrikant: Panasonic Energy (Wuxi) Co. Ltd., gefabriceerd in China

USB C voeding (Leica ACA-SCL6)

(optioneel leverbaar)

Ingang: AC 100—240V, 50/60Hz, 0,25A, automatische omschakeling; uitgang: DC 5V/9V, 3A; Fabrikant: Salom Electric (Xiamen) Co., Ltd., gefabriceerd in China

Dubbele lader (Leica BC-SCL6)

(optioneel leverbaar)

Ingang: DC 5V/3A, 9V/3A, automatische omschakeling; uitgang: DC 2x 8,4V, 1200mA; Fabrikant: Salom Electric (Xiamen) Co., Ltd., gefabriceerd in China

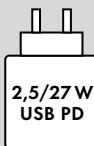

De capaciteit van de voeding voor het opladen van de camerabatterijen is afhankelijk van hun bedrijfstoestand. Bij uitgeschakelde camera is een minimale voedingcapaciteit van 2,5 Watt nodig. Bij ingeschakelde camera is een capaciteit van 27 Watt nodig.

Geschikt voor USB PD

gedekt door een of meer claims van de HEVC-patenten vermeld op patentlist.accessadvance.com.

De productiedatum van uw camera vindt u op de stickers in de garantiekaart ofwel op de verpakking. De schrijfwijze is jaar/maand/dag. Wijziging in constructie en uitvoering voorbehouden. De productiedatum staat op de batterij zelf (code van 4/5 cijfers). De eerste drie cijfers geven de productiedatum als volgt weer:

Eerste cijfer: Productiejaar	Tweede cijfer: Productiemaand	Derde cijfer: Productiedag						
...	A	Januari	1	1	D	13	S	25
F	B	Februari	2	2	E	14	T	26
E	C	Maart	3	3	F	15	V	27
D	D	April	4	4	G	16	W	28
C	E	Kunnen	5	5	H	17	X	29
B	F	Juni	6	6	J	18	Y	30
A	G	Juli	7	7	K	19	Z	31
Z	H	Augustus	8	8	L	20		
Y	I	September	9	9	M	21		
X	J	Oktober	A	10	N	22		
W	K	November	B	11	P	23		
...	L	December	C	12	R	24		

Wijziging in constructie en uitvoering voorbehouden.

LEICA FOTOS APP



Made for
iPhone | iPad

Use of the Made for Apple badge means that an accessory has been designed to connect specifically to the Apple product(s) identified in the badge and has been certified by the developer to meet Apple performance standards. Apple is not responsible for the operation of this device or its compliance with safety and regulatory standards. Please note that the use of this accessory with an Apple product may affect wireless performance. Apple®, Apple TV®, Apple Watch®, iPad®, iPad Air®, iPad Pro®, iPhone®, and Lightning® are trademarks of Apple Inc., registered in the U.S. and other countries. iOS® is a trademark of Apple Inc.

DENOMINAZIONE DEI COMPONENTI

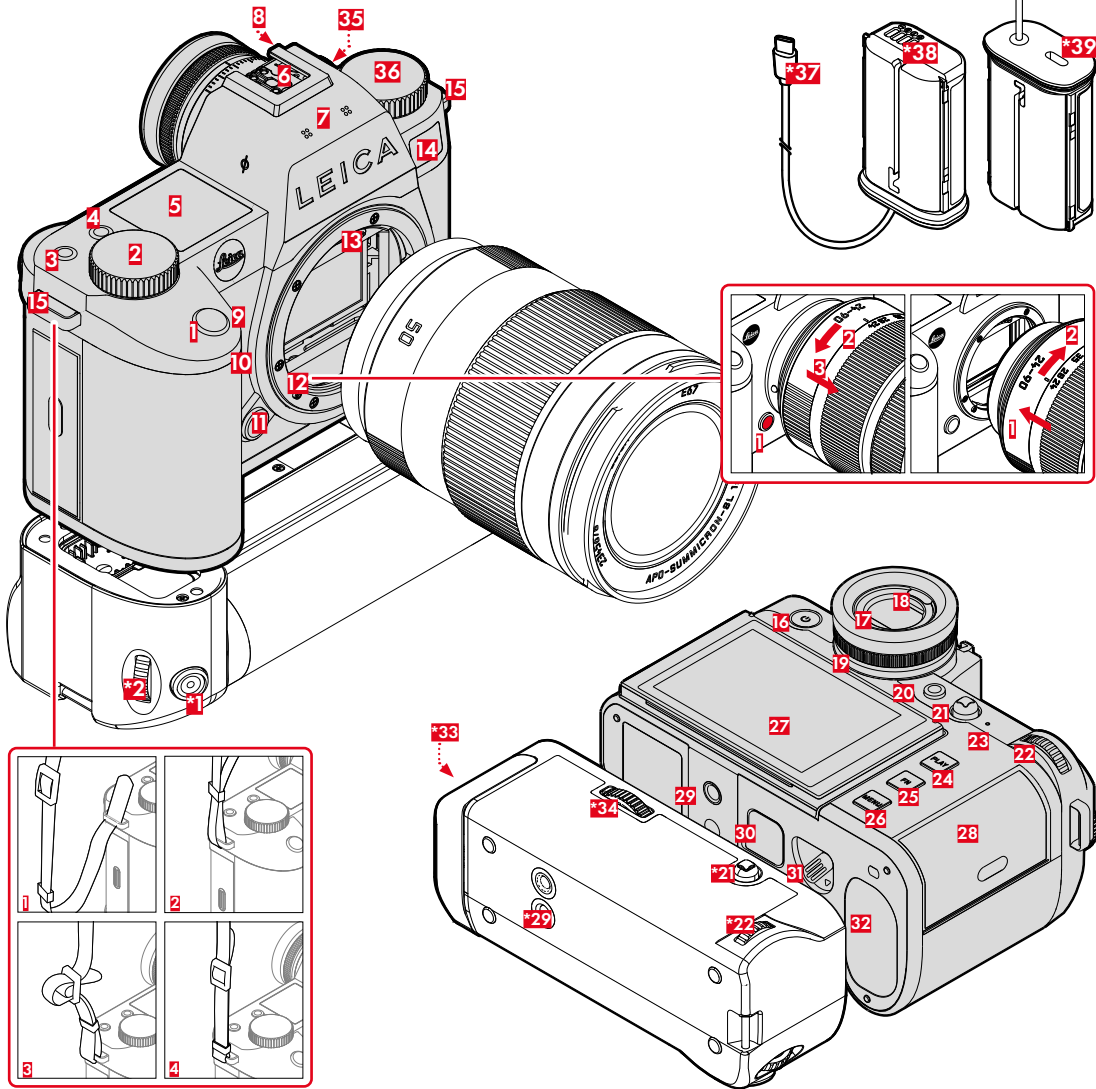

1 Pulsante di scatto

Sfioramento:

- regolazione automatica della messa a fuoco
- attivazione della misurazione e il controllo dell'esposizione

Pressione completa:

- scatto
- avvio e arresto della ripresa video

nella modalità stand-by:

- riattivazione della fotocamera

2 Ghiera di regolazione destra

nel menu:

- navigazione nelle schermate del menu
- nella modalità di ripresa:
 - a seconda della modalità di esposizione, configurabile (si veda la tabella alla voce „ASSEGNAZIONE SELETTORE (impostazione di fabbrica)“)

nella modalità di riproduzione:

- Ingrandimento/riduzione dell'immagine

3 Pulsante FN**

nella modalità di ripresa:

- impostazione di fabbrica: **Bilanciamento del bianco**

nella modalità di riproduzione:

- impostazione di fabbrica: **Classifica**

4 Pulsante FN**

nella modalità di ripresa:

- cambio di modalità: Foto/Video

nella modalità di riproduzione:

- impostazione di fabbrica: **Elimina singolarmente**

5 Display superiore

- modalità impostata
- informazioni immagine
- informazioni fotocamera

6 Slitta porta accessori

7 Microfoni

La registrazione audio avviene in stereo

8 Altoparlante

9 Pulsante FN**

nella modalità di ripresa:

- Foto: ingrandimento
- Video: **Volume cuffie**

nella modalità di riproduzione:

- **Filtri**

10 Pulsante FN**

nella modalità di ripresa:

- impostazione del metodo di misurazione AF

nella modalità di riproduzione:

- **Ingrandimento**

11 Pulsante di sblocco dell'obiettivo

12 Baionetta Leica L

13 Contatti elettrici

14 LED di autoscatto/Luce ausiliaria AF/Sensore per la misurazione dell'esposizione

15 Ganci per tracolla

16 Interruttore generale

Premere brevemente:

- accensione
- modalità stand-by

Premere a lungo:

- spegnimento

17 Oculare del mirino

18 Sensore oculare

Regolabile: solo monitor/solo EVF/commutazione automatica

19 Ghiera di regolazione diottrica

Gamma di regolazione: da -4 dpt a +2 dpt

20 Pulsante FN**

Commutazione mirino elettronico/monitor

* Accessorio optional: impugnatura multifunzione SL, Leica USB-C DC Coupler DC-SCL6

** Impostazioni di fabbrica. Pressione breve: richiamo della funzione assegnata. Pressione prolungata: modifica della configurazione (lista di selezione).

21 Joystick

nel menu:

- comandi a menu

nella modalità di ripresa:

- spostamento del campo di misura AF

- AF Mode: AF-Lock; MF Mode: AFs

nella modalità di riproduzione:

- navigazione
- controllo della riproduzione video

22 Ghiera di selezione

nel menu:

- navigazione nei menu

nella modalità di ripresa:

- a seconda della modalità di esposizione

nella modalità di riproduzione:

- ingrandimento/riduzione dell'immagine

23 LED di stato

- Accesso alla scheda di memoria (lampeggia in rosso)

- Utilizzo della funzione WLAN (lampeggia in blu)

24 Pulsante PLAY

- Passaggio dalla modalità di ripresa alla modalità di riproduzione

- Ritorno alla rappresentazione a schermo intero

25 Pulsante FN**

- Commutazione delle schermate informazioni

26 Pulsante MENU

nel menu:

- navigazione nelle schermate del menu

nella modalità di ripresa:

- richiamo del menu

nella modalità di riproduzione:

- richiamo del menu di riproduzione

27 Monitor

3,2" TFT LCD, 1080 x 720 pixel, circa 2 332 800 pixel (dots), display touchscreen

28 Vano scheda di memoria

UHS-II (consigliato), UHS-I, schede di memoria SD/SDHC/SDXC + scheda CFexpress tipo B

29 Attacco filettato per treppiede

A 1/4 DIN 4503 (1/4") in acciaio inox nel fondello

30 Contatto per l'impugnatura multifunzione

31 cursore di sbloccaggio della batteria

32 Vano batteria

***33 Vano batteria impugnatura**

***34 Bloccaggio impugnatura**

35 Sincronizzazione/Connettore timecode



36 Ghiera di regolazione sinistra

nella modalità di ripresa:

- a seconda della modalità di esposizione, configurabile (si veda la tabella alla voce „ASSEGNAZIONE SELETTORE (impostazione di fabbrica)“)

USB-C DC-Coupler DC-SCL6

***37 Cavo USB di tipo C**

***38 Contatti**

***39 Cavo USB di tipo C presa di trasporto**

MORSETTIERA

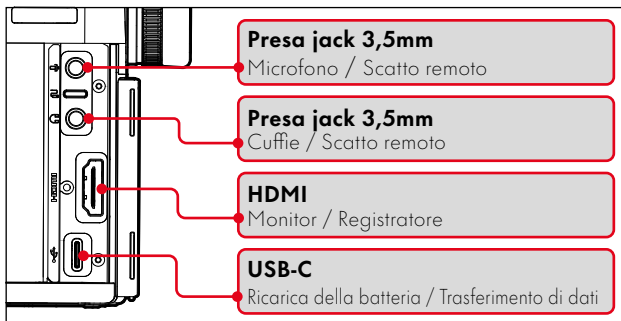

Avvertenza

- Questa fotocamera è conforme allo standard USB PD. Utilizzare un alimentatore con una potenza di uscita di 9V/3A o 5V/3A conforme allo standard USB PD. Se non si è sicuri che sia conforme agli standard di sicurezza, contattare il produttore dell'alimentatore.
- Si consiglia di utilizzare esclusivamente l'alimentatore Leica ACA-SCL6.

CENTRO DI CONTROLLO FOTO

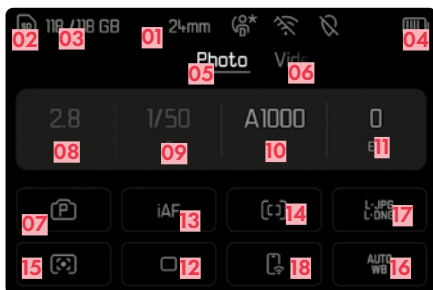

- 01 Lunghezza focale
- 02 Scheda di memoria utilizzata
- 03 Capacità di memoria rimanente
- 04 Capacità della batteria
- 05 Area del menu PHOTO
- 06 Area del menu VIDEO
- 07 Modalità di esposizione
- 08 Stop di diaframma
- 09 Tempo di posa
- 10 Sensibilità ISO
- 11 Valore di compensazione dell'esposizione
- 12 Modalità di ripresa (Modo di scatto)
- 13 Modalità Autofocus

CENTRO DI CONTROLLO VIDEO



- 14 Metodo di misurazione dell'autofocus
- 15 Metodo di misurazione dell'esposizione
- 16 Modalità Bilanciamento del bianco
- 17 Modalità Bilanciamento del bianco
- 18 Leica FOTOS
- 19 Durata di registrazione
- 20 Livello di registrazione
- 21 Profilo utente
- 22 Profili video
- 23 Georeferenziazione (Registrazione automatica della posizione di scatto - dati Exif)
- 24 Wi-Fi/Bluetooth® (Leica FOTOS)
- 25 Guadagno del microfono (Guadagno microfono)

ASSEGNAZIONE SELETTORE (impostazione di fabbrica)

La configurazione della funzione può essere invertita tra le due rotelle.

- Nel menu principale, selezionare **Impostazioni accesso diretto**
- Nel sottomenu, selezionare **Assegnazione selettore (obiettivi AF)** / **Assegnazione selettore (obiettivi MF)**
- Selezionare l'impostazione desiderata

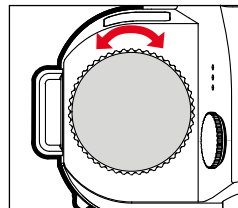
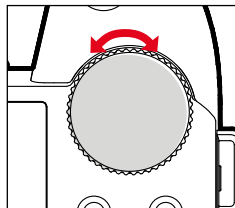
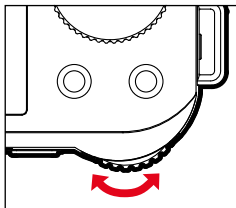

AF	P	Cambio programma	ISO	Compensazione dell'esposizione
	Pi	Guadagno microfono		Compensazione dell'esposizione
	S/Si	Compensazione dell'esposizione		Tempo di posa
	A/Ai	Diaframma		Compensazione dell'esposizione
M/Mi	Tempo di posa			
MF	A/Ai	Ingrandimento		Compensazione dell'esposizione
	M/Mi	Ingrandimento	Tempo di posa	

SCHEMA DI ALIMENTAZIONE

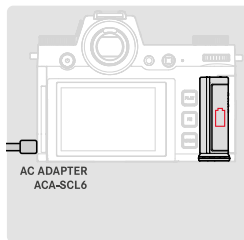
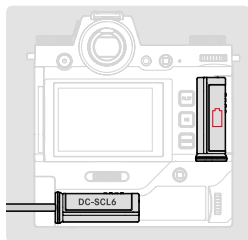
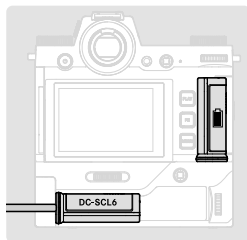

Questa fotocamera è conforme allo standard USB PD. Utilizzare un alimentatore con una potenza di uscita di 9V/3A o 5V/3A conforme allo standard USB PD. Se non si è sicuri che sia conforme agli standard di sicurezza, contattare il produttore dell'alimentatore. Si consiglia di utilizzare esclusivamente l'alimentatore Leica ACA-SCL6.

AVVERTENZE SULLA SICUREZZA

IN GENERALE

- Non utilizzare la fotocamera nelle immediate vicinanze di dispositivi che emettano potenti campi magnetici, elettrostatici o elettromagnetici (come, ad esempio, forni ad induzione, forni a microonde, monitor di TV o computer, console per videogiochi, cellulari, ricetrasmittenti). I loro campi elettromagnetici possono disturbare la registrazione delle immagini.
- Potenti campi magnetici, ad esempio quelli di altoparlanti o grossi motori elettrici, possono danneggiare i dati memorizzati o disturbare la ripresa.
- In caso di malfunzionamento della fotocamera dovuto all'effetto di campi elettromagnetici, spegnere la fotocamera, rimuovere brevemente la batteria e riaccendere la fotocamera.
- Non utilizzare la fotocamera nelle immediate vicinanze di emittenti radio o cavi di alta tensione. I loro campi elettromagnetici possono disturbare la registrazione delle immagini.
- Conservare i componenti di piccole dimensioni (come, ad esempio, la copertura della slitta porta accessori) come descritto di seguito:
 - fuori dalla portata dei bambini
 - in un luogo sicuro, protetto da possibili smarrimenti e furti
- I moderni dispositivi elettronici sono estremamente sensibili alle scariche elettrostatiche. Dal momento che il corpo umano può facilmente caricare diverse decine di migliaia di Volt, ad esempio camminando su una moquette sintetica, il contatto con la fotocamera potrebbe produrre una scarica elettrica, soprattutto se poggia su un materiale conduttivo. Se la scarica colpisce solo il corpo macchina, le parti elettroniche non subiranno danni. Nonostante la presenza di circuiti di protezione supplementari integrati, per motivi di sicurezza si consiglia di non toccare i contatti rivolti verso l'esterno, ad esempio quelli della slitta portaflash.
- Assicurarsi che il sensore per il riconoscimento del tipo di obiettivo nell'attacco a baionetta non sia sporco o graffiato. Assicurarsi, inoltre, che non si depositino granelli di sabbia o particelle simili che potrebbero graffiare l'attacco a baionetta. Non utilizzare liquidi per pulire questo elemento (per fotocamere di sistema).
- Per un'eventuale pulizia dei contatti, evitare l'impiego di panni ottici in microfibra (sintetici). Utilizzare, invece, un panno di cotone o di lino. Se, prima di toccare la fotocamera, viene intenzionalmente toccato un tubo del riscaldamento o dell'acqua (materiale conduttivo collegato a "terra"), l'eventuale carica elettrostatica viene scaricata in sicurezza. Per evitare che i contatti si sporchino e si ossidino, conservare la fotocamera in un luogo asciutto con copriobiettivo montato e coperchio della slitta portaflash/presa per mirino applicati (per fotocamere di sistema).
- Per prevenire possibili guasti, cortocircuiti o folgorazioni, utilizzare esclusivamente gli accessori prescritti per questo modello.
- Non tentare di rimuovere parti dell'alloggiamento (coperture). Una corretta riparazione può essere effettuata solo presso un centro assistenza autorizzato.
- Proteggere la fotocamera dal contatto con spray insetticidi e altre sostanze chimiche aggressive. Per la pulizia, non utilizzare acqueragia (benzene), diluenti e alcool. Alcune sostanze chimiche e determinati liquidi possono danneggiare il corpo esterno della fotocamera o il rivestimento superficiale.
- Evitare di tenere la fotocamera a contatto con gomma o materiali sintetici per periodi prolungati, in quanto da questi materiali possono evaporare sostanze chimiche aggressive.
- Assicurarsi che nella fotocamera non penetrino sabbia, polvere e acqua, ad esempio in caso di neve, pioggia o in spiaggia. Ciò vale soprattutto durante la sostituzione degli obiettivi (per fotocamere di sistema) e l'inserimento o la rimozione della scheda di memoria e della batteria. Sabbia e polvere possono danneggiare la fotocamera, gli obiettivi, la scheda di memoria nonché la batteria. L'umidità può causare malfunzionamenti e addirittura danni irreparabili alla fotocamera e alla scheda di memoria.

OBIETTIVO

- Quando la fotocamera è esposta frontalmente ai raggi diretti del sole, l'obiettivo agisce come una lente focale. Di conseguenza, la fotocamera dovrà essere assolutamente protetta da una forte irradiazione solare.
- Applicando il copriobiettivo e tenendo la fotocamera all'ombra (o meglio nell'apposita custodia), si possono evitare danni ai componenti interni della fotocamera.

BATTERIA

- Un utilizzo non conforme di queste batterie o l'uso di tipi di batterie non previsti può provocare in alcuni casi esplosioni!
- Le batterie ricaricabili non devono essere esposte per periodi prolungati alla luce del sole, al calore, all'umidità o venire a contatto con liquidi. Inoltre, esse non devono assolutamente essere poste in forni a microonde o contenitori ad alta pressione: pericolo di incendi o di esplosione!
- Batterie umide o bagnate non devono in alcun caso essere ricaricate né inserite nella fotocamera!
- Una valvola di sicurezza nella batteria consente di scaricare in modo controllato l'eventuale sovrappressione causata da un utilizzo improprio. Le batterie rigonfie dovranno essere smaltite immediatamente. Pericolo di esplosione!
- I contatti della batteria devono essere sempre puliti e accessibili. Le batterie ricaricabili agli ioni di litio sono protette contro i cortocircuiti; tuttavia, è buona norma proteggerne i contatti da oggetti di metallo come clip da ufficio o gioielli. Una batteria cortocircuitata può surriscaldarsi e causare gravi ustioni.
- Qualora una batteria sia caduta, verificare immediatamente che l'alloggiamento e i contatti non si siano danneggiati. L'inserimento di una batteria danneggiata può provocare danni alla fotocamera.
- Se la fotocamera emana uno strano odore, cambia colore, si deforma, si surriscalda oppure presenta una fuoriuscita di liquido, la batteria deve essere subito rimossa dalla fotocamera o dal caricabatterie e sostituita. Continuando a utilizzare batterie in queste condizioni sussiste il rischio di surriscaldamento, d'incendio e/o di esplosione!
- Non gettare in alcun caso le batterie nel fuoco, poiché possono esplodere.
- In caso di fuoriuscita di liquidi o odore di bruciato, tenere la batteria lontana da fonti di calore. Il liquido fuoriuscito può incendiarsi!
- L'uso di caricabatterie diversi, non autorizzati da Leica Camera AG, può danneggiare le batterie provocando, nei casi più estremi, anche lesioni personali gravi con pericolo di morte.
- Accertarsi che la presa di rete utilizzata sia liberamente accessibile.
- Non aprire mai la batteria e il caricabatterie. Le riparazioni possono essere eseguite esclusivamente presso i centri autorizzati.
- Tenere sempre le batterie fuori dalla portata dei bambini. Se ingerite, le batterie possono provocare il soffocamento.

CARICABATTERIE

- Se il caricabatterie viene utilizzato nelle vicinanze di radioricevitori, la ricezione di questi ultimi potrebbe risultare disturbata. Mantenere sempre una distanza di almeno un metro tra i dispositivi.
- Durante l'utilizzo, il caricabatterie può emettere rumori ("ronzii"); si tratta di un fenomeno normale e non rappresenta un'anomalia di funzionamento.
- Scollegare il caricabatterie dalla rete quando non viene utilizzato, poiché, in caso contrario, anche con la batteria non inserita, consuma corrente, sia pure in quantità molto ridotta.
- Mantenere sempre puliti i contatti del caricabatterie e non metterli in corto.

SCHEDA DI MEMORIA

- Non estrarre la scheda di memoria durante il salvataggio di un'immagine o il trasferimento di dati dalla scheda di memoria. Durante queste operazioni, la fotocamera non deve essere né spenta né esposta a urti o vibrazioni.
- Non aprire il vano e non estrarre la scheda di memoria né la batteria finché il LED di stato che indica l'accesso alla memoria della fotocamera lampeggia. In caso contrario, i dati sulla scheda possono essere distrutti e la fotocamera può funzionare in modo difettoso.
- Non lasciare cadere le schede di memoria e non piegarle, in quanto potrebbero danneggiarsi e i dati salvati potrebbero andare perduti.
- Non toccare i contatti sul retro della scheda di memoria e tenerli lontani da sporco, polvere e umidità.
- Assicurarsi che le schede di memoria siano tenute fuori dalla portata dei bambini. L'ingestione delle schede di memoria comporta il pericolo di soffocamento.
- Le schede CFexpress (tipo B) possono surriscaldarsi notevolmente durante il salvataggio di riprese video di lunga durata.

SENSORE

- Le radiazioni cosmiche (ad esempio, durante i voli) possono causare difetti dei pixel.

TRACOLLA

- Dopo avere applicato la tracolla, occorre accertarsi che le chiusure siano correttamente montate per evitare un'eventuale caduta della fotocamera.
- Questa tracolla è realizzata in un materiale particolarmente resistente. Tenere la tracolla fuori dalla portata dei bambini. La tracolla non è un giocattolo e può essere potenzialmente pericolosa per i bambini (pericolo di strangolamento).
- Utilizzare la tracolla unicamente per la funzione per cui è stata prevista, ossia come cinghia da trasporto per fotocamera o binocolo. Qualsiasi utilizzo diverso comporta il rischio di lesioni e danni alla tracolla stessa e, pertanto, non è consentito.
- Non utilizzare la tracolla come cinghia da trasporto per fotocamere o binocoli durante attività sportive qualora sussista un elevato rischio di rimanere sospesi o impigliati con la cinghia stessa (ad esempio in arrampicate in montagna o sport simili all'aria aperta).

STATIVO

- Qualora si utilizzi uno stativo, assicurarsi che sia perfettamente stabile e regolare la fotocamera nella posizione desiderata ruotando lo stativo e non la fotocamera stessa.
- Non serrare eccessivamente la vite di fermo dello stativo e non esercitare forza eccessiva.
- La fotocamera non deve essere trasportata con lo stativo montato. Lo stativo montato, infatti, potrebbe essere causa di ferimento per il fotografo ed altre persone o danni alla fotocamera.

FLASH



- In casi estremi, l'utilizzo di flash non compatibili con la Leica SL3-S può provocare danni irreparabili alla fotocamera e/o al flash stesso.

INFORMAZIONI OBBLIGATORIE

Nel menu della fotocamera sono riportate le certificazioni del paese di utilizzo specifiche per questo dispositivo.

→ Nel menu principale, selezionare **Informazioni fotocamera**

→ Selezionare **Informazioni obbligatorie**

 Corrente alternata	<input checked="" type="checkbox"/> Dispositivi di classe II (prodotto costruito con doppio isolamento)
 Corrente continua	

SMALTIMENTO DEI DISPOSITIVI ELETTRICI ED ELETTRONICI

(Si applica all'UE e agli altri Paesi europei con sistemi di raccolta differenziata)



Il presente dispositivo contiene componenti elettrici e/o elettronici e, pertanto, non deve essere smaltito insieme ai normali rifiuti domestici. Il dispositivo deve essere depositato presso gli appositi centri di raccolta allestiti dalle autorità municipali dove sarà riciclato. Questa procedura è gratuita. Se il dispositivo contiene pile o batterie ricaricabili, queste dovranno essere preventivamente rimosse e, se necessario, smaltite da parte dell'utente conformemente alle normative vigenti in materia. Per ulteriori informazioni sull'argomento, rivolgersi all'amministrazione comunale, all'azienda addetta allo smaltimento o al rivenditore dell'apparecchio.

MARCHIO CE

Dichiarazione di conformità (DoC)

Con la presente, "Leica Camera AG" dichiara che questo prodotto è conforme ai requisiti essenziali e alle altre disposizioni rilevanti della Direttiva 2014/53/UE. I clienti possono scaricare una copia del DoC originale per i nostri prodotti di apparecchiature radio dal nostro server DoC:

www.cert.leica-camera.com

In caso di ulteriori domande, contattare: Leica Camera AG, Am Leitz-Park 5, 35578 Wetzlar, Germania

Banda di frequenza utilizzabile / limitazioni d'uso: vedere i dati tecnici.

Potenza massima di trasmissione (E.I.R.P.): WLAN: < 20dBm /

Bluetooth: < 10dBm

Il marchio CE attesta la conformità dei nostri prodotti ai requisiti fondamentali delle direttive UE vigenti.



La fotocamera Leica SL3-S è antispruzzo e antipolvere.

La fotocamera è stata testata in condizioni di laboratorio controllate ed è classificata con un indice di protezione IP54 ai sensi della norma DIN EN 60529. Nota: la protezione antispruzzo e antipolvere non è permanente e diminuisce con il tempo. Nel manuale di istruzioni troverete indicazioni riguardanti la pulizia e l'asciugatura corrette della fotocamera.

La garanzia non copre i danni provocati dai liquidi. L'apertura della fotocamera da parte di un rivenditore o di un partner dell'assistenza non autorizzati provoca l'estinzione della garanzia riguardante gli spruzzi d'acqua e la polvere.

CONDIZIONI DI GARANZIA DI LEICA CAMERA AG

Gentili clienti,

ci congratuliamo con voi per aver acquistato il vostro nuovo prodotto Leica, un prodotto il cui marchio è noto in tutto il mondo. Su questo prodotto Leica, oltre ai diritti di garanzia previsti dalla legge nei confronti del proprio rivenditore, Leica Camera AG ("LEICA") concede anche prestazioni di garanzia gratuite per il vostro prodotto Leica conformemente alle seguenti regolamentazioni ("Garanzia Leica"). La garanzia Leica non limita, quindi, né i vostri diritti legali di consumatore secondo il diritto di volta in volta applicabile, né i vostri diritti di consumatore nei confronti del rivenditore con cui avete stipulato il contratto di acquisto.

LA GARANZIA LEICA

Avete acquistato un prodotto Leica che soddisfa criteri di qualità particolarmente rigorosi ed è stato testato in ogni sua fase di produzione da specialisti esperti. Su questo prodotto Leica, compresi gli accessori contenuti nella rispettiva confezione originale, concediamo la seguente garanzia Leica, valida a partire dal 1° aprile 2023. Vi preghiamo di osservare che non concediamo alcuna garanzia in caso di uso commerciale.

Per alcuni prodotti Leica offriamo una proroga del periodo di garanzia se vi registrate nel nostro account Leica. Maggiori dettagli li trovate sul nostro sito web www.leica-camera.com.

COSA COMPRENDE LA GARANZIA LEICA

Durante il periodo di copertura, eventuali reclami dovuti a difetti di fabbrica o del materiale verranno risolti gratuitamente, a discrezione di LEICA, mediante riparazione, sostituzione delle parti difettose o permuta con un prodotto Leica equivalente esente da difetti. Le parti o i prodotti sostituiti diventano di proprietà di LEICA.

Sono esclusi ulteriori diritti, di qualsiasi tipo e basati su qualsiasi fondamento giuridico, in aggiunta a quelli previsti dalla presente garanzia Leica.

ESCLUSI DALLA GARANZIA LEICA

Dalla garanzia Leica sono escluse le parti usurabili, come, ad esempio, le conchiglie oculari, il rivestimento in pelle, le tracolle, i rinforzi, le batterie nonché le parti sottoposte a sollecitazione meccanica, a meno che il vizio non sia riconducibile a difetti di fabbricazione o del materiale. Questo vale anche per i danni alle superfici.

DECADIMENTO DEI DIRITTI ALLA GARANZIA LEICA

I diritti alle prestazioni di garanzia decadono qualora il vizio in questione sia da ricondurre ad un impiego non conforme; i diritti alla garanzia possono decadere anche nel caso in cui venga utilizzato un accessorio di terze parti o qualora il prodotto Leica venisse aperto o riparato in modo scorretto e non professionale. I diritti alle prestazioni di garanzia decadono anche quando il numero di serie non è più riconoscibile.

RIVENDICAZIONE DELLA GARANZIA LEICA

Per rivendicare il diritto alla garanzia è necessaria una copia della prova di acquisto (scontrino) del vostro prodotto Leica presso un rivenditore autorizzato del marchio LEICA ("rivenditore autorizzato Leica"). Lo scontrino dovrà riportare la data di acquisto, il prodotto Leica unitamente al codice dell'articolo e al numero di serie e i dati del rivenditore autorizzato Leica. Ci riserviamo il diritto di richiedere la presentazione della prova di acquisto originale. In alternativa potete inviare una copia del certificato di garanzia; vi preghiamo di ricordare che il certificato deve essere completamente compilato e che il prodotto deve essere stato venduto da un rivenditore autorizzato Leica. Inviare il vostro prodotto Leica accompagnato da una copia della prova d'acquisto (scontrino) o del certificato di garanzia nonché una descrizione del reclamo.

Leica Camera AG, Customer Care, Am Leitz-Park 5, 35578 Wetzlar, Germania

E-mail: customer.care@leica-camera.com, telefono: +49 6441 2080-189

oppure a un rivenditore autorizzato Leica.

Prodotto Leica Foto	Periodo di garanzia
tutti i prodotti	2 anni

SCHEDA TECNICA

FOTOCAMERA

Modello

Leica SL3-S

Tipo di fotocamera

Fotocamera a pieno formato senza specchio

N. modello

4506

Cod. ord.

10 643 EU/US/CN, 10 644 JP, 10 645 ROW

Memoria tampone

8 GB

DNG™: 999 riprese (Serie - lenta)

JPG: > 999 riprese (Serie - lenta)

Supporti di memoria

UHS-II (consigliato), UHS-I, schede di memoria SD/SDHC/SDXC + scheda CFexpress tipo B

Materiale

Involucro interamente metallico: magnesio e alluminio, rivestimento in ecopelle, resistente all'umidità come da norma IEC 60529 (indice di protezione IP54)

Attacco obiettivo

Baionetta Leica L con contatti elettrici per la comunicazione tra obiettivo e fotocamera

Condizioni d'esercizio

Da -10 a +40°C

Valori nominali tensione/corrente di ingresso

7,2V = 2,6A (batteria), 5V = 3A / 9V = 3A (USB)

Dimensioni (LxAxP)

141x107x85 mm (Senza ganci per tracolla)

Peso

Circa 768 g (senza batteria, Scheda SD, Coperchio a baionetta dell'alloggiamento)

SENSORE

Dimensioni del sensore

Sensore CMOS, 25,3 MP/24,6 MP (totale/effettivo)

Risoluzione foto

DNG™ (3:2), 6000x4000 (24,0 MP), 4668x3112 (14,5 MP), 3332x2220 (7,4 MP)

JPEG (3:2), 6000x4000 (24,0 MP), 4656x3104 (14,5 MP), 3328x2208 (7,3 MP)

MIRINO/MONITOR

Mirino (EVF)

Risoluzione: 5 760 000 punti (dot), 120 f/s, ingrandimento: 0,78x, rapporto di formato: 4:3, copertura dell'immagine: 100 %, posizione pupilla di uscita: 21 mm, regolabile da -4 dpt a +2 dpt, con sensore oculare per la commutazione automatica da mirino a monitor e viceversa, ritardo temporale 0,005 s

Monitor

3,2" (retroilluminazione LED) con finitura anti-impronte e antigraffio, 2 332 800 pixel (dot), formato 3:2, display touchscreen

DOTAZIONE A CORREDO

WLAN

Per utilizzare la funzione WLAN è necessaria la app "Leica FOTOS". Disponibile nell'Apple App Store™ o nel Google Play Store™.

	2,4 GHz	5 GHz	
EU/ US/ CN	IE: IEEE802.11b/g/n: canale 1-11 (2412- 2462 MHz)	Client mode: (solo per uso in interni) IEEE802.11a/n/ac: canali 36-64 (5180-5320 MHz)	Access point + client mode: IEEE802.11a/n/ac: canali 149-165 (5745-5825 MHz)
JP		Access point + client mode: (solo per uso in interni) IEEE802.11a/n/ac: canali 36-48 (5180-5240 MHz)	Client mode: (solo per uso in interni) IEEE802.11a/n/ac: canali 52-144 (5260-5720 MHz)
ROW			

Potenza massima di trasmissione (E.I.R.P.): <10 dBm, metodo di codifica: WLAN compatibile WPA2™

Bluetooth

Bluetooth 5.0 LE: canali 0-39 (2402-2480 MHz), potenza massima (e.i.r.p.): 4,77 dBm

Lingue dei menu

Inglese, tedesco, francese, italiano, spagnolo, portoghese, russo, giapponese, cinese semplificato, cinese tradizionale, coreano

ALIMENTAZIONE ELETTRICA

Batteria (Leica BP-SCL6)

Batteria ricaricabile agli ioni di litio, tensione nominale 7,2V (DC); capacità 2200mAh (almeno), fabbricante: Panasonic Energy (Wuxi) Co. Ltd., made in China

Alimentatore USB-C (Leica ACA-SCL6)

(disponibile come optional)

Ingresso: corrente alternata 100—240V, 50/60Hz, 0,25A, commutazione automatica; uscita: corrente continua 5V/9V, 3A; fabbricante: Salom Electric (Xiamen) Co., Ltd., Made in China

Caricabatterie doppio (Leica BC-SCL6)

(disponibile come optional)

Ingresso: tensione continua 5V/3A, 9V/3A, commutazione automatica; uscita: tensione continua 2x 8,4V, 1200 mA; produttore: Salom Electric (Xiamen) Co., Ltd., made in China

MATERIALE IN DOTAZIONE

- Leica SL3-S
- Batteria ricaricabile agli ioni di Litio Leica BP-SCL6
- Cavo USB-C
- Coperchio a baionetta dell'alloggiamento
- Tracolla
- Guida rapida
- Inserto CE
- Inserto Leica Account
- Certificato di collaudo



La potenza dell'alimentatore per la ricarica della batteria nella fotocamera dipende dallo stato di ricarica della batteria. A fotocamera spenta è necessaria una potenza minima dell'alimentatore di 2,5 Watt. A fotocamera accesa è necessaria una potenza di almeno 27 Watt.

USB-PD compatibile

Prodotto protetto da uno o più brevetti approvati HEVC elencati in patentlist.accessadvance.com.

La data di produzione della fotocamera è posta sulle etichette nei tagliandi del certificato di garanzia oppure sulla confezione. Il formato della data è anno/mese/giorno.

La data di produzione è riportata sulla batteria stessa (codice a 4/5 cifre). Le prime tre cifre indicano la data di produzione come segue:

Prima cifra: Anno di produzione	Seconda cifra: Mese di produzione	Terza cifra: Giorno di produzione							
...	A	Gennaio	1	1	D	13	S	25	
F	B	Febbraio	2	2	E	14	T	26	
E	C	Marzo	3	3	F	15	V	27	
D	D	Aprile	4	4	G	16	W	28	
C	E	Maggio	5	5	H	17	X	29	
B	F	Giugno	6	6	J	18	Y	30	
A	G	Luglio	7	7	K	19	Z	31	
Z	H	Agosto	8	8	L	20			
Y	I	Settembre	9	9	M	21			
X	J	Ottobre	A	10	N	22			
W	K	Novembre	B	11	P	23			
...	L	Dicembre	C	12	R	24			

Con riserva di modifiche alla costruzione e all'esecuzione.

LEICA FOTOS APP



Made for
 iPhone | iPad

Use of the Made for Apple badge means that an accessory has been designed to connect specifically to the Apple product(s) identified in the badge and has been certified by the developer to meet Apple performance standards. Apple is not responsible for the operation of this device or its compliance with safety and regulatory standards. Please note that the use of this accessory with an Apple product may affect wireless performance. Apple®, Apple TV®, Apple Watch®, iPad®, iPad Air®, iPad Pro®, iPhone®, and Lightning® are trademarks of Apple Inc., registered in the U.S. and other countries. iOS® is a trademark of Apple Inc.

DESIGNACIÓN DE LOS COMPONENTES

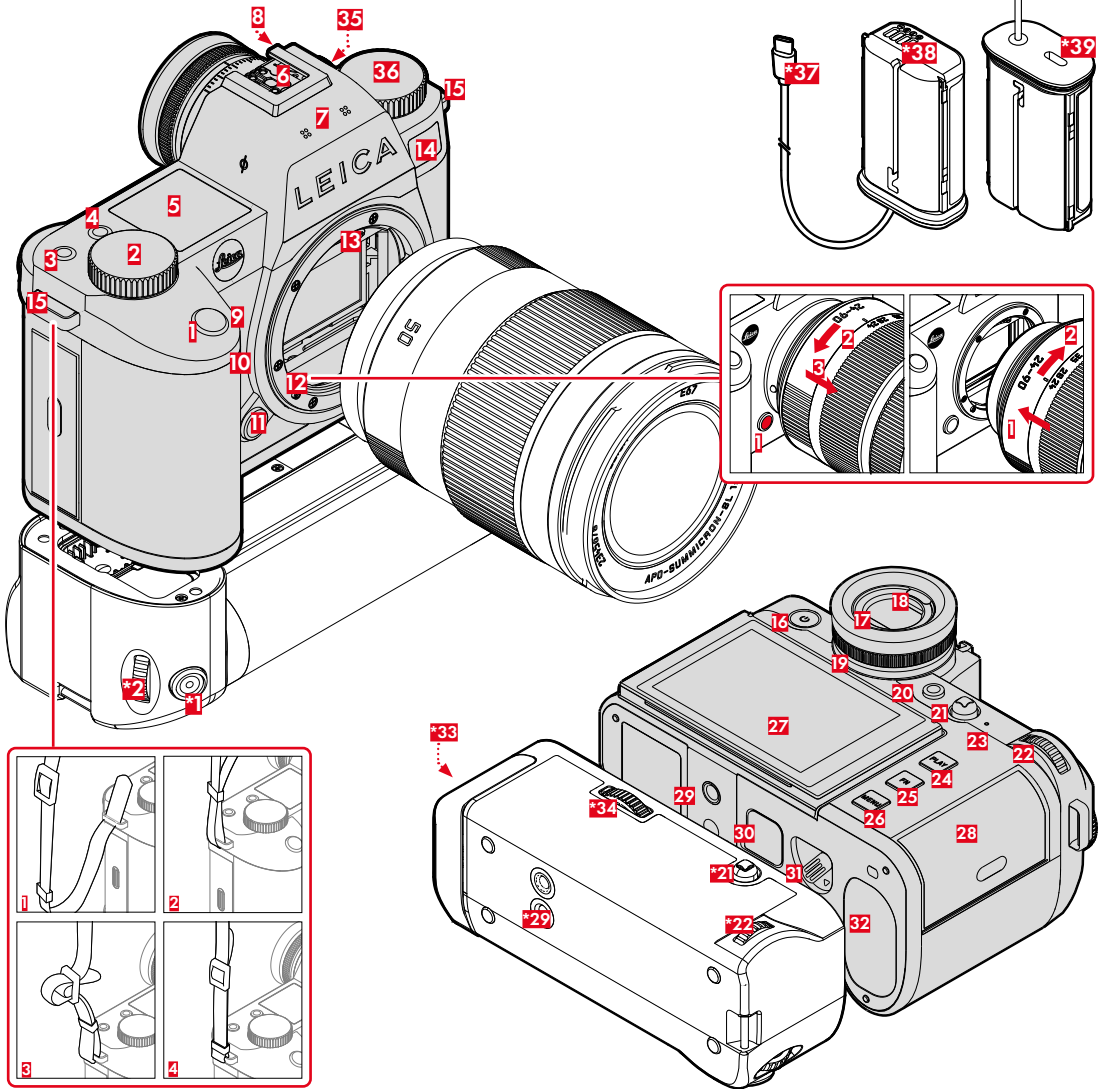

1 Disparador

Cuando se toca:

- ajuste automático del enfoque
- Activación de la medición y el control de la exposición

Al presionar:

- Dispare
- Iniciación y detención de la grabación de vídeo

en modo stand-by:

- Reactivación de la cámara

2 Dial derecho

en el menú:

- Desplazamiento por las páginas del menú

en el modo de toma:

- Dependiendo del modo de exposición, configurable (ver la tabla en „ASIGNACIÓN DEL DIAL (Configuración de fábrica)“)

en el modo de reproducción:

- Ampliación/reducción de la toma

3 Botón FN**

en el modo de toma:

- Configuración de fábrica: **Balance de blancos**

en el modo de reproducción:

- Configuración de fábrica: **Clasificar**

4 Botón FN**

en el modo de toma:

- Cambio de modo foto/vídeo

en el modo de reproducción:

- Configuración de fábrica: **Eliminar una**

5 Pantalla superior

- muestra el modo ajustado
- Información de toma
- Información de la cámara

6 Zapata para accesorios

7 Micrófonos

La grabación de sonido se realiza en estéreo

8 Altavoz

9 Botón FN**

en el modo de toma:

- Foto: Aumento
- Vídeo: **Volumen de auriculares**

en el modo de reproducción:

- **Filtrar**

10 Botón FN**

en el modo de toma:

- Ajuste del método de medición AF

en el modo de reproducción:

- **Aumento**

11 Botón de desbloqueo del objetivo

12 Bayoneta Leica L

13 Regleta de contactos

14 LED del disparador automático/luz auxiliar AF/sensor para medición de la exposición

15 Ojales de transporte

16 Interruptor principal

Presione brevemente:

- Encendido
- Modo stand-by

Presione prolongadamente:

- Apagado

17 Ocular del visor

18 Sensor de ocular

Ajustable: sólo monitor / solo EVF / conmutación automática

19 Dial de ajuste de dioptrías

Rango de ajuste: de -4 dpt a +2 dpt

20 Botón FN**

Cambio entre EVF y monitor

* accesorio opcional: empuñadura multifunción SL, Leica USB-C DC Coupler DC-SCL6

** configuración de fábrica Pulsación breve: Abre la función asignada. Pulsación prolongada: Cambia la asignación de la función (lista de selección).

- 21 Joystick**
en el menú:
 – Control por menú
en el modo de toma:
 – Desplazamiento del campo de medición AF
 – AF Mode: AF-Lock; MF Mode: AFs
en el modo de reproducción:
 – Hojear
 – Control de la reproducción de vídeos
- 22 Rueda selectora**
en el menú:
 – Navegación por los menús
en el modo de toma:
 – Dependiendo del modo de exposición
en el modo de reproducción:
 – Ampliación/reducción de la toma
- 23 LED de estado**
 – Acceso a tarjetas de memoria (parpadea en rojo)
 – Uso de la función WLAN (parpadea en azul)
- 24 Botón PLAY**
 – Cambio entre el modo de toma y reproducción
 – Devuelve a la representación de pantalla completa
- 25 Botón FN****
 – Cambiar las indicaciones de información
- 26 Botón MENU**
en el menú:
 – Desplazamiento por las páginas del menú
en el modo de toma:
 – Activación del menú
en el modo de reproducción:
 – Acceso al menú de reproducción
- 27 Monitor**
 3,2" TFT LCD, 1080 x 720 píxeles, aprox. 2 332 800 puntos (dots), pantalla táctil

- 28 Ranura para tarjetas de memoria**
 UHS-II (recomendada), UHS-I, tarjeta SD/SDHC/SDXC + tarjeta CFexpress tipo B
- 29 Rosca para trípode**
 A 1/4 DIN 4503 (1/4") de acero inoxidable en la base
- 30 Contacto para empuñadura multifunción**
- 31 Pestillo de liberación de la batería**
- 32 Compartimento de la batería**
- *33 Compartimento de la batería (empuñadura)**
- *34 Bloqueo de empuñadura**
- 35 Sincronización/Conexión de código de tiempo**



- 36 Dial izquierdo**
en el modo de toma:
 – Dependiendo del modo de exposición, configurable (ver la tabla en „ASIGNACIÓN DEL DIAL“)

USB-C DC-Coupler DC-SCL6

- *37 Cable USB-C**
- *38 Contactos**
- *39 Cable USB-C Toma de transporte**

BARRA DE CONEXIÓN

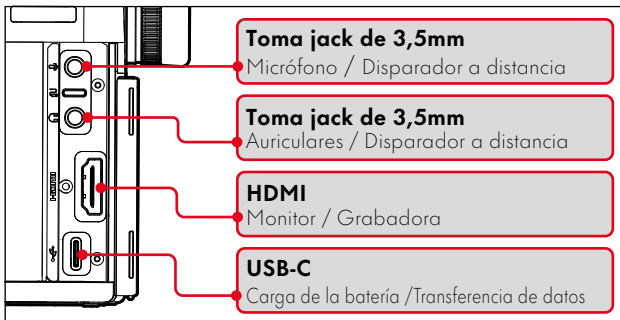

Nota

- Esta cámara cumple con el estándar USB PD. Utilice una fuente de alimentación con una potencia de salida de 9V/3A o 5V/3A que cumpla con el estándar USB PD. Si no está seguro de si cumple las normas de seguridad, póngase en contacto con el fabricante de la fuente de alimentación.
- Recomendamos utilizar exclusivamente la fuente de alimentación Leica ACA-SCL6.

CENTRO DE CONTROL DE FOTO

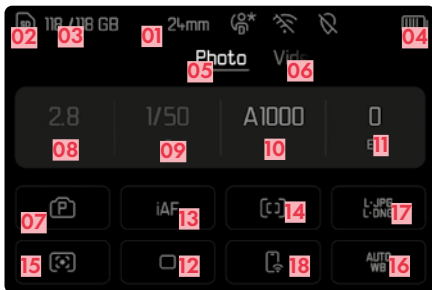

- 01 Distancia focal
- 02 Tarjeta de memoria utilizada
- 03 Capacidad de almacenamiento restante
- 04 Capacidad de la batería
- 05 Área de menú **FOTO**
- 06 Área de menú **VIDEO**
- 07 Modo de exposición
- 08 Diafragma
- 09 Velocidad de obturación
- 10 Sensibilidad ISO
- 11 Valor de compensación de la exposición
- 12 AModo de toma (Modo de disparo)
- 13 Modo de autofocus

CENTRO DE CONTROL DE VÍDEO



- 14 Método de medición del autofocus
- 15 Método de medición de la exposición
- 16 Modo de balance de blancos
- 17 Formato de archivo / tasa de compresión/resolución
- 18 Leica FOTOS
- 19 Duración de grabación
- 20 Volumen del micrófono
- 21 Perfil de usuario
- 22 Perfiles de video
- 23 Geoetiquetado (Registro automático de ubicación de la toma - datos Exif)
- 24 Wi-Fi/Bluetooth® (Leica FOTOS)
- 25 Sensibilidad del micrófono (Ganancia del micrófono)

ASIGNACIÓN DEL DIAL (Configuración de fábrica)

La asignación de funciones se puede intercambiar entre las dos ruedas.

- En el menú principal, seleccione **Configuración accesos rápidos**
- En el submenú, seleccione **Asignación de dial (objetivos AF) / Asignación de dial (objetivos MF)**.
- Seleccione el ajuste deseado

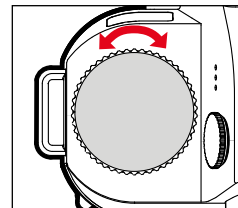
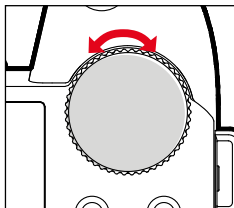
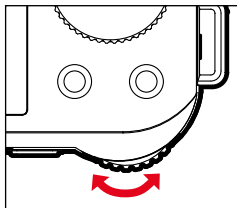

AF	P	Programa Shift	ISO	Compensación de la exposición
		Ganancia del micrófono		Compensación de la exposición
	S/S	Compensación de la exposición		Velocidad de obturación
	A/A	Diafragma		Compensación de la exposición
M/M	Velocidad de obturación			
MF	A/A	Aumento		Compensación de la exposición
	M/M	Aumento	Velocidad de obturación	

SISTEMA DE ALIMENTACIÓN

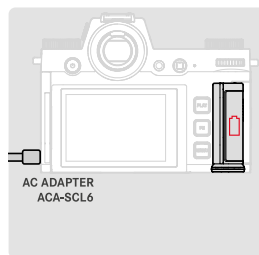
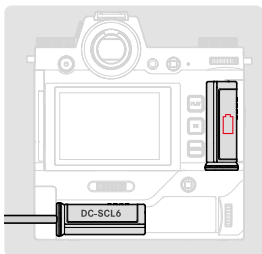
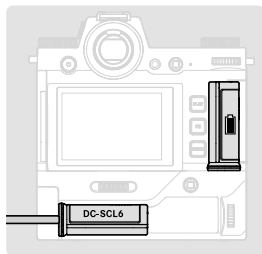

Esta cámara cumple con el estándar USB PD. Utilice una fuente de alimentación con una potencia de salida de 9V/3A o 5V/3A que cumpla con el estándar USB PD. Si no está seguro de si cumple las normas de seguridad, póngase en contacto con el fabricante de la fuente de alimentación. Recomendamos utilizar exclusivamente la fuente de alimentación Leica ACA-SCL6.

INDICACIONES DE SEGURIDAD

GENERAL

- No emplee su cámara en las proximidades inmediatas de aparatos con campos magnéticos intensos, así como campos electrostáticos o electromagnéticos (como p. ej., hornos de inducción, hornos microondas, monitores de televisión o de ordenador, consolas de videojuegos, teléfonos móviles y aparatos de radio). Sus campos electromagnéticos pueden perturbar las grabaciones de imágenes.
- Los campos magnéticos intensos, p. ej. de altavoces o motores eléctricos potentes, pueden dañar los datos guardados o perjudicar las tomas.
- Si la cámara no funcionara correctamente debido al efecto de campos electromagnéticos, apáguela, retire la batería por un momento y luego vuelva a encenderla.
- No utilice la cámara en la proximidad de emisoras de radio y cables de alta tensión. Sus campos electromagnéticos pueden perturbar las grabaciones de imágenes.
- Las piezas pequeñas (p. ej. cubierta de la zapata para accesorios) deben guardarse en principio de la siguiente manera:
 - fuera del alcance de los niños
 - en un lugar a salvo de la pérdida y el robo
- Los componentes electrónicos modernos son sensibles a las descargas electrostáticas. Puesto que las personas, al caminar, p. ej., sobre moquetas sintéticas, pueden cargarse fácilmente con más de 10 000 voltios, al tocar su cámara podría producirse una descarga, sobre todo si está colocada sobre una base conductiva. Si solamente afecta a la carcasa de la cámara, esta descarga es totalmente inofensiva para el sistema electrónico. Sin embargo, por motivos de seguridad y en la medida de lo posible, los contactos hacia el exterior, como los de la zapata del flash, no deberían tocarse, a pesar de los dispositivos de protección adicionales incorporados.
- Evite que el sensor para el reconocimiento del tipo de objetivo de la bayoneta se ensucie o arañe. También asegúrese de que no haya granos de arena o partículas similares que puedan rayar la bayoneta. Limpie este componente únicamente en seco (en cámaras de sistema).
- Para limpiar los contactos no utilice un paño de microfibra óptica (sintético), sino uno de algodón o de lino. Si toca antes deliberadamente un tubo de calefacción o de agua (material conductor conectado a «tierra»), su eventual carga electrostática se eliminará con seguridad. Evite también que los contactos se ensucien o se oxiden, guardando para ello su cámara en un lugar seco, con las tapas del objetivo y la cubierta de la zapata del flash/las hembrillas del visor colocadas (en cámaras de sistema).
- Para evitar averías, cortocircuitos o descargas eléctricas, utilice únicamente los accesorios especificados para este modelo.
- No intente quitar partes de la carcasa de la cámara (cubiertas). Las reparaciones especializadas solo se pueden efectuar en centros de servicio de posventa autorizados.
- Proteja la cámara del contacto con aerosoles insecticidas u otros productos químicos agresivos. Para su limpieza no puede utilizarse gasolina blanca (de lavado), diluyentes ni alcohol. Determinados productos químicos y líquidos pueden dañar la carcasa de la cámara o su revestimiento superficial.
- Dado que la goma y los plásticos pueden exhalar productos químicos agresivos, no deben permanecer mucho tiempo en contacto con la cámara.
- Asegúrese de que no penetre arena, polvo ni agua en la cámara, p. ej. cuando nieva, llueve, o en la playa. Tenga esto en cuenta, especialmente, al cambiar el objetivo (en cámaras de sistema) o al introducir o sacar la tarjeta de memoria y de la batería. La arena y el polvo pueden deteriorar tanto la cámara como el objetivo, la tarjeta de memoria y la batería. La humedad puede provocar fallos de funcionamiento e incluso daños irreparables en la cámara y en la tarjeta de memoria.

OBJETIVO

- Un objetivo tiene el efecto de un cristal de combustión cuando un rayo de sol incide frontalmente en la cámara. Por lo tanto, la cámara debe estar protegida de la luz solar intensa.
- Colocar la tapa del objetivo y guardar la cámara a la sombra o, idealmente, en el estuche ayuda a evitar daños en el interior de la cámara.

BATERÍA

- La utilización contraria a las normas de las baterías y la utilización de tipos de baterías no previstos pueden llegar a producir, en determinadas circunstancias, una explosión.
- La batería no se debe exponer durante un tiempo prolongado a la luz solar, el calor o la humedad. Tampoco la batería se debe colocar en un microondas o en un recipiente de alta presión, para evitar el riesgo de incendio o de explosión.
- En ningún caso deben cargarse o introducirse en la cámara baterías húmedas o mojadas.
- Una válvula de seguridad en la batería garantiza que se alivie de forma controlada la sobrepresión que pueda generarse en caso de manejo inadecuado. Sin embargo, una batería hinchada debe desecharse inmediatamente. ¡Existe peligro de explosión!
- Mantenga los contactos de la batería siempre limpios y libremente accesibles. Aunque las baterías de iones de litio están protegidas contra cortocircuitos, es necesario protegerlas contra el contacto con objetos metálicos, como clips o joyas. Una batería cortocircuitada se puede calentar en exceso y provocar graves quemaduras.
- Si se cae la batería, compruebe a continuación la carcasa y los contactos por si han sufrido algún daño. La utilización de una batería dañada puede dañar la cámara.
- En caso de emisión de olores, decoloraciones, deformaciones, sobrecalentamiento o salida de líquido, es preciso retirar inmediatamente de la cámara o del cargador la batería y sustituirla. ¡Si se sigue utilizando la batería, existe peligro de sobrecalentamiento, con el consiguiente riesgo de incendio o explosión!
- ¡En ningún caso tire las baterías al fuego ya que pueden explotar!
- En caso de salida de líquido o de olor a quemado, mantenga la batería alejada de las fuentes de calor. El líquido derramado puede inflamarse.
- El empleo de otros cargadores no autorizados por Leica Camera AG puede causar daños en las baterías; en casos extremos, incluso lesiones graves que ponen en peligro la vida.
- Procure que pueda accederse libremente al enchufe de red utilizado.
- No se deben abrir ni el cargador ni la batería. Las reparaciones deben realizarlas exclusivamente talleres autorizados.
- Asegúrese de que las baterías estén siempre fuera del alcance de los niños. Si se tragan las baterías, pueden provocar asfixia.

CARGADOR

- Si el cargador se utiliza cerca de aparatos de radio, puede perturbarse la recepción. Procure mantener una distancia mínima de 1 m entre los aparatos.
- Cuando se utiliza el cargador, pueden producirse ruidos («zumbidos»), esto es normal y no un funcionamiento defectuoso.
- Si no va a utilizar el cargador, desconéctelo de la red, porque de lo contrario consume una cantidad (muy reducida) de corriente, incluso sin batería.
- Mantenga los contactos del cargador siempre limpios y nunca los ponga en cortocircuito.

TARJETA DE MEMORIA

- Mientras se guarda una toma en la tarjeta de memoria o se lee la tarjeta de memoria, esta no puede sacarse. Del mismo modo, la cámara no debe apagarse durante este tiempo ni exponerse a sacudidas.
- No abra el compartimento y no retire ni la batería ni la tarjeta de memoria mientras el LED de estado parpadea indicando el acceso a la memoria de la cámara. De lo contrario pueden destruirse los datos de la tarjeta y producirse funcionamientos erróneos en la cámara.
- No deje caer las tarjetas de memoria y no las doble, de lo contrario pueden dañarse y pueden perderse los datos almacenados.
- No toque los contactos en la parte trasera de la tarjeta de memoria y proteja las tarjetas de la suciedad, el polvo y la humedad.
- Asegure que los niños no tengan acceso a las tarjetas de memoria. En caso de tragarse las tarjetas de memoria existe peligro de asfixia.
- Las tarjetas CFexpress (tipo B) pueden calentarse mucho al guardar tomas de vídeo largas.

SENSOR

- La radiación cósmica (p. ej., en vuelos) puede provocar fallos de píxeles.

CORREA DE TRANSPORTE

- Después de colocar la correa de transporte, asegúrese de que los tirantes estén montados correctamente para evitar que la cámara se caiga.
- Las correas de transporte están fabricadas con un material especialmente resistente. Por lo tanto, mantenga la correa de transporte alejada del alcance de los niños. No es un juguete y, además, es potencialmente peligrosa para los niños.
- Utilice las correas de transporte sólo conforme al uso previsto y de la manera prevista, es decir, como correa de transporte para cámaras o prismáticos. Cualquier otro uso alberga un riesgo de lesiones, así como la posibilidad de causar daños en la correa de transporte, por lo tanto, no está permitido.
- Por la misma razón, no deberán utilizarse las correas de transporte en cámaras ni prismáticos durante las actividades deportivas cuando existe un riesgo particularmente alto de quedarse colgado de la correa de transporte (p. ej. escalada en montañas y deportes al aire libre similares).

TRÍPODE

- Cuando use un trípode, verifique su estabilidad y gire la cámara moviendo el trípode en lugar de girar la cámara.
- Además, cuando use un trípode, tenga cuidado de no apretar demasiado el tornillo del trípode ni aplicar una fuerza innecesaria o similar.
- Evite transportar la cámara con el trípode colocado. Podría lastimarse o dañar la cámara.

FLASH



- El uso de unidades de flash no compatibles con Leica SL3-S puede, en el peor de los casos, causar daños irreparables a la cámara y/o la unidad de flash.

INDICACIONES REGULADORAS

En el menú de la cámara encontrará las homologaciones específicas de cada país para este aparato.

→ En el menú principal, seleccione **Información de la cámara**

→ Seleccione **Información reguladora**

 Corriente alterna	<input checked="" type="checkbox"/> Dispositivos de la clase II (el producto está construido con doble aislamiento)
 Corriente continua	

ELIMINACIÓN DE APARATOS ELÉCTRICOS Y ELECTRÓNICOS COMO RESIDUOS



(Válido para la UE, así como para otros países europeos con sistemas de recogida separada de residuos.)

Este aparato contiene componentes eléctricos y/o electrónicos y, por ello, no debe eliminarse con la basura doméstica normal. En su lugar, se deberá entregar a los centros de recogida municipales correspondientes para su reciclaje. Esto es gratuito para usted. En caso de que el propio aparato contenga pilas recambiables o baterías, éstas deben retirarse previamente y dado el caso eliminarse conforme a lo prescrito. En su ayuntamiento, en la empresa local de eliminación de residuos o en el comercio en el que haya adquirido este aparato recibirá más información sobre este tema.

MARCADO CE

Español

Declaración de conformidad (DoC)

Por la siguiente, «Leica Camera AG» confirma que este producto cumple con los requisitos y otras normas relevantes de la directriz 2014/53/EU.

Los clientes pueden descargar una copia del DoC original de nuestros productos RE desde nuestro servidor DoC:

www.cert.leica-camera.com

Si tiene cualquier duda, puede dirigirse al equipo de Atención al cliente de Leica Camera AG: Am Leitz-Park 5, 35578 Wetzlar, Alemania Usable

Banda de frecuencias / restricciones de uso: ver datos técnicos

Potencia máxima (e.i.r.p.): WLAN: < 20dBm / Bluetooth: < 10dBm

La marca CE de nuestros productos indica el cumplimiento de los requisitos básicos de las respectivas directivas UE vigentes.



La Leica SL3-S cuenta con una protección contra salpicaduras de agua y polvo.

Esta cámara ha sido probada bajo condiciones de laboratorio controladas y está clasificada según DIN EN 60529 como IP54. Tenga en cuenta las notas siguientes: Dicha protección contra salpicaduras de agua y polvo no es permanente y disminuye con el tiempo. Consulte el manual de usuario para obtener instrucciones sobre cómo limpiar y secar la cámara. La garantía no cubre daños causados por líquidos. La apertura de la cámara por un distribuidor o agente de servicio no autorizado anulará la garantía por salpicaduras de agua y polvo.

CONDICIONES DE GARANTÍA DE LEICA CAMERA AG

Estimada cliente de Leica, estimado cliente de Leica:

Enhorabuena por la compra de su nuevo producto Leica. Con él, ha adquirido un producto de una marca reconocida a nivel internacional. Además de la garantía exigida por ley, en Leica Camera AG («LEICA») le ofrecemos a través de su vendedor, servicios de garantía adicionales y optativos para su producto Leica de conformidad con las siguientes regulaciones («Garantía Leica»). La Garantía Leica no limita los derechos que le otorga la ley como consumidor en la legislación vigente, ni los derechos que tiene como consumidor respecto al vendedor con el que ha cerrado un contrato de compra.

LA GARANTÍA LEICA

Ha adquirido un producto Leica que ha sido fabricado de acuerdo con estándares de calidad especiales y que ha sido probado en todas las etapas de su fabricación por parte de especialistas experimentados. Este producto Leica, incluyendo los accesorios que contiene el embalaje original, está cubierto por la siguiente Garantía Leica, válida a partir del 1 de abril de 2023. Por favor, tenga en cuenta que la garantía no incluye ninguna cobertura en caso de uso comercial.

Para algunos productos Leica le ofrecemos la posibilidad de ampliar el período de garantía si se registra en nuestra Cuenta Leica. Encontrará más detalles en nuestra página web www.leica-camera.com.

ALCANCE DE LA GARANTÍA LEICA

Durante el período de cobertura, las reclamaciones relacionadas con defectos de fabricación o de material se subsanarán de forma gratuita y, a elección de Leica, a través de una reparación, de la sustitución de las piezas defectuosas o de un cambio del producto por otro producto Leica del mismo tipo y en estado impecable. Las piezas o productos sustituidos pasarán a ser propiedad de LEICA. Otras reclamaciones de cualquier tipo y por cualquier motivo legal quedan excluidas de esta garantía Leica.

EXCLUSIONES DE LA GARANTÍA LEICA

Quedan excluidas de la Garantía Leica piezas de desgaste, por ejemplo los portaoculares, el revestimiento de cuero, las correas de transporte, y los refuerzos, y baterías, así como también piezas que se usen de forma mecánica, excepto en el caso de que el fallo esté provocado por un defecto de fábrica o del material. Esto también se aplica a daños en las superficies.

SUPRESIÓN DE LOS DERECHOS DE LA GARANTÍA LEICA

El derecho a los servicios de garantía queda suprimido si el defecto en cuestión es consecuencia de una manipulación incorrecta del producto. Esto puede ocurrir, por ejemplo, si utiliza accesorios diferentes a los previstos por Leica, si no abre el producto Leica adecuadamente o si no se repara de forma adecuada. El derecho a los servicios de garantía también queda suprimido si el número de serie no es reconocible.

EJERCICIO DE LA GARANTÍA LEICA

Para poder ejercer su derecho a los servicios de garantía, necesitamos una copia del recibo de la compra de su producto Leica emitido por un vendedor autorizado por LEICA («Vendedor autorizado Leica»). En el recibo de compra debe constar la fecha de la compra, el producto Leica con el número de artículo junto con el número de serie y los datos del vendedor autorizado Leica.

Nos reservamos el derecho a pedirle que presente el recibo original. Como alternativa, puede enviarnos el certificado de garantía. Tenga en cuenta que el documento debe estar cumplimentado correctamente y que la venta tiene que haberla realizado un vendedor autorizado Leica. Envíe su producto Leica junto con la copia del recibo de compra o el certificado de garantía y una descripción del motivo de la reclamación a

Leica Camera AG, Customer Care, Am Leitz-Park 5, 35578 Wetzlar, Alemania

Correo electrónico: customer.care@leica-camera.com, teléfono: +49 6441 2080-189

o a un vendedor autorizado Leica.

Producto Leica Foto	Período de garantía
todos los productos	2 años

DATOS TÉCNICOS

CÁMARA

Denominación

Leica SL3-S

Tipo de cámara

Sistema de cámara de formato completo sin espejo

Nº de tipo

4506

N.º de pedido

10 643 EU/US/CN, 10 644 JP, 10 645 ROW

Medios de almacenamiento

UHS-II (recomendada), UHS-I, tarjeta SD/SDHC/SDXC + tarjeta CFexpress tipo B

Material

Carcasa totalmente metálica: magnesio y aluminio, cubierta de cuero artificial, resistente a salpicaduras de agua según la norma IEC 60529 (grado de protección IP54)

Conexión de objetivo

Bayoneta Leica L con regleta de contactos para la comunicación entre el objetivo y la cámara

Condiciones de uso

De -10 a +40 °C

Valor nominal de la tensión de entrada / corriente de entrada

7,2V \approx 2,6A (batería), 5V \approx 3A / 9V \approx 3A (USB)

Medidas (AxAxP)

141x107x85 mm (Sin Ojales de transporte)

Peso

Aprox. 768 g (sin batería, Tarjeta SD, Tapa de bayoneta de la carcasa)

SENSOR

Tamaño del sensor

Sensor CMOS, 25,3 MP/24,6 MP (total/efectivo)

Resolución de foto

DNG™ (3:2), 6000x4000 (24,0 MP), 4668x3112 (14,5 MP), 3332x2220 (7,4 MP)

JPEG (3:2), 6000x4000 (24,0 MP), 4656x3104 (14,5 MP), 3328x2208 (7,3 MP)

VISOR/MONITOR

Visor (EVF)

Resolución: 5.760.000 puntos (dots), 120 fps; aumento: 0,78x, relación de aspecto 4:3, cobertura de imagen: 100%; posición de la pupila de salida: 21 mm; ajustable de -4 hasta +2 dpt, con sensor de ocular para conmutación automática entre visor y monitor; retardo de tiempo 0,005 s

Monitor

3,2" (retroiluminación LED) revestimiento antihuellas y antiarañazos; 2 332 800 píxeles (dots); formato 3:2; pantalla táctil

EQUIPAMIENTO

WLAN

Para usar la función WLAN, se requiere la aplicación Leica FOTOS. Dicha aplicación está disponible en App Store™ para Apple o Play Store™ para Google.

	2,4 GHz	5 GHz	
EU/US/CN	IE: EE802.11b/g/n; Canal 1-11 (2412-2462 MHz)	Client mode: (Solo para uso en interiores) IEEE802.11a/n/ac: canal 36-64 (5180-5320 MHz)	Access point + client mode: IEEE802.11a/n/ac: canal 149-165 (5745-5825 MHz)
JP		Access point + client mode: (Solo para uso en interiores) IEEE802.11a/n/ac: canal 36-48 (5180-5240 MHz)	Client mode: (Solo para uso en interiores) IEEE802.11a/n/ac: canal 52-144 (5260-5720 MHz)
ROW			

Etodo de codificación: compatible con WLAN, WPA2™

Bluetooth

Bluetooth 5.0 LE: canal 0-39 (2402-2480 MHz)

Idiomas del menú

Inglés, alemán, francés, italiano, español, portugués, ruso, japonés, chino simplificado, chino tradicional, coreano

SUMINISTRO DE CORRIENTE

Batería (Leica BP-SCL6)

Batería de iones de litio, tensión nominal 7,2V (DC); capacidad: 2200 mAh (min.); fabricante: Panasonic Energy (Wuxi) Co. Ltd., fabricada en China

Fuente de alimentación USB-C (Leica ACA-SCL6)

(disponible opcionalmente)

Entrada: tensión alterna 100-240V CA~50/60Hz, 0,25A, conmutación automática; salida: tensión continua 5V/9V, 3A; fabricante: Salom Electric (Xiamen) Co., Ltd., fabricada en China

Cargador doble (Leica BC-SCL6)

(disponible opcionalmente)

Entrada: tensión continua 5V/3A, 9V/3A, conmutación automática; salida: tensión continua 8,4V, 850mA/1000mA; fabricante: Salom Electric (Xiamen) Co., Ltd., fabricado en China

ALCANCE DEL SUMINISTRO

- Leica SL3-S
- Batería de iones de litio Leica BP-SCL6
- Cable USB-C
- Tapa de bayoneta de la carcasa
- Correa de transporte
- Instrucciones abreviadas
- Suplemento CE
- Suplemento Leica Account
- Certificado de ensayo

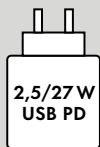

La potencia de la fuente de alimentación para cargar la batería en la cámara depende del estado de funcionamiento de la cámara. Si la cámara está apagada, se necesita una potencia mínima de la fuente de alimentación de 2,5 vatios. Si la cámara está encendida, se necesita una potencia mínima de 27 vatios.

Apta para USB-PD

Las tecnologías están cubiertas por al menos uno de los requisitos de las patentes HEVC que figuran en la lista patentlist.accessadvance.com.

La fecha de producción de su cámara figura en las etiquetas adhesivas en la tarjeta de garantía o en el embalaje. La forma de escritura es año/mes/día.

La fecha de fabricación se encuentra en la propia pila (código de 4/5 dígitos). Los tres primeros dígitos muestran la fecha de fabricación de la siguiente manera:

Primera cifra: Año de fabricación	Segunda cifra: Mes de fabricación	Tercera cifra: Día de producción						
...	A	Enero	1	1	D	13	S	25
F	B	Febrero	2	2	E	14	T	26
E	C	Marzo	3	3	F	15	V	27
D	D	Abril	4	4	G	16	W	28
C	E	Mayo	5	5	H	17	X	29
B	F	Junio	6	6	J	18	Y	30
A	G	Julio	7	7	K	19	Z	31
Z	H	Agosto	8	8	L	20		
Y	I	Septiembre	9	9	M	21		
X	J	Octubre	A	10	N	22		
W	K	Noviembre	B	11	P	23		
...	L	Diciembre	C	12	R	24		

Sujeto a modificaciones del diseño y la ejecución.

LA APLICACIÓN LEICA FOTOS



Made for
iPhone | iPad

Use of the Made for Apple badge means that an accessory has been designed to connect specifically to the Apple product(s) identified in the badge and has been certified by the developer to meet Apple performance standards. Apple is not responsible for the operation of this device or its compliance with safety and regulatory standards. Please note that the use of this accessory with an Apple product may affect wireless performance. Apple®, Apple TV®, Apple Watch®, iPad®, iPad Air®, iPad Pro®, iPhone®, and Lightning® are trademarks of Apple Inc., registered in the U.S. and other countries. iOS® is a trademark of Apple Inc.

부품 명칭

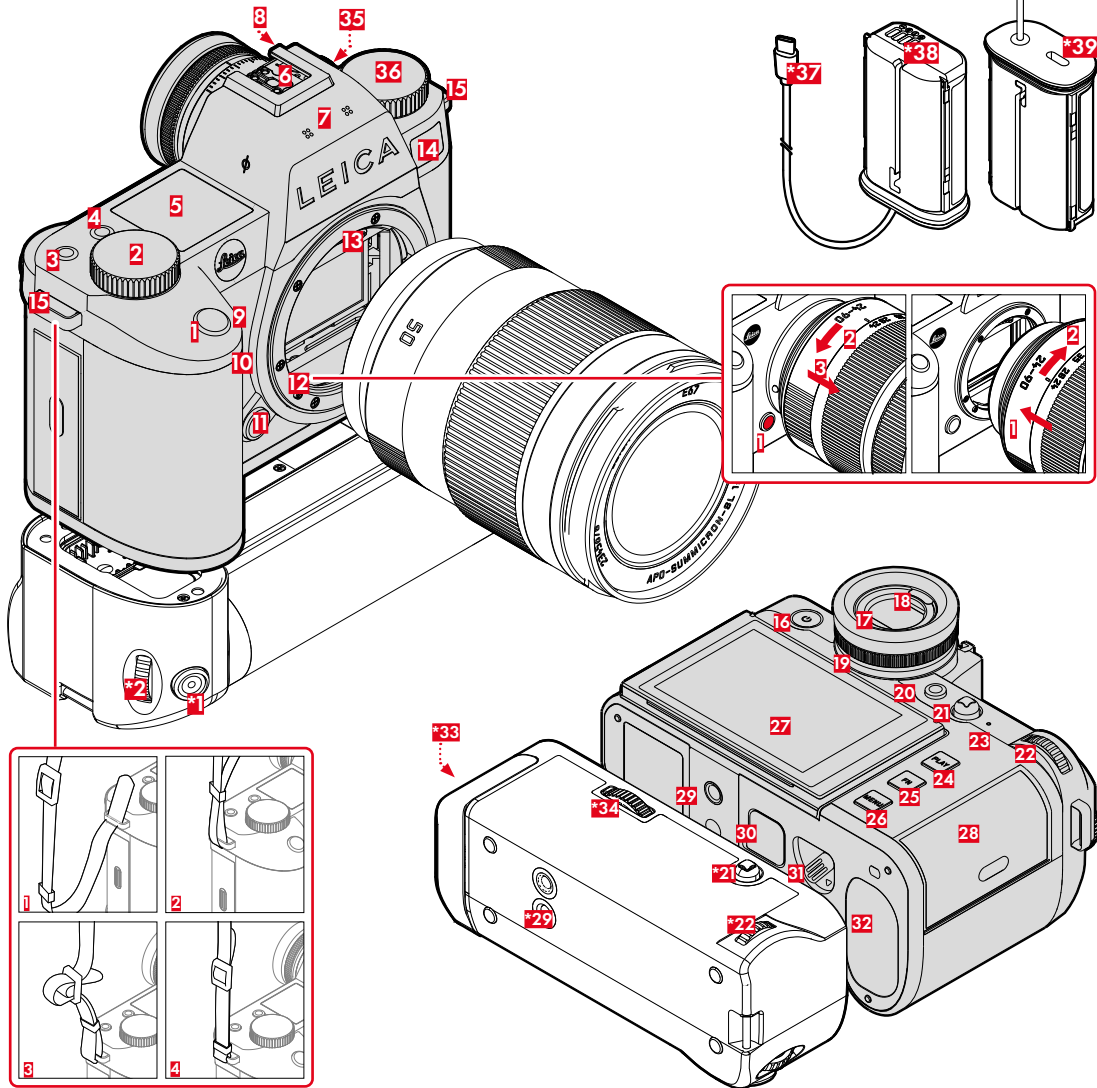

- 1 셔터 버튼**
살짝 누름:
 - 자동 거리 설정
 - 노출 측정 및 노출 제어 활성화
완전히 누름:
 - 셔터 릴리스.
 - 비디오 촬영 시작 및 종료
대기 모드에서:
 - 카메라 재활성화
- 2 우측 다이얼**
메뉴에서:
 - 메뉴 페이지 스크롤링
촬영 모드에서:
 - 노출 모드에 따라 구성 가능
 („다이얼 지정 (공장 설정)“의 표 참조)
재생 모드에서:
 - 사진의 확대/축소
- 3 FN 버튼****
촬영 모드에서:
 - 공장 설정: **화이트 밸런스**
재생 모드에서:
 - 공장 설정: **등급**
- 4 FN 버튼****
촬영 모드에서:
 - 사진/비디오 모드 전환
재생 모드에서:
 - 공장 설정: **한 장씩 삭제**
- 5 상단 디스플레이**
 - 설정된 작동 모드
 - 촬영 정보
 - 카메라 정보
- 6 액세서리 슈**
- 7 마이크**
 오디오 녹음은 스테레오에서 수행됩니다.

- 8 스피커**
- 9 FN 버튼****
촬영 모드에서:
 - 사진: 확대
 - 비디오: **헤드폰 볼륨**
재생 모드에서:
 - **필터**
- 10 FN 버튼****
촬영 모드에서:
 - AF 측정 방법 설정
재생 모드에서:
 - **확대**
- 11 렌즈 분리 버튼**
- 12 Leica L 베이오넷**
- 13 콘택 스트립**
- 14 자동 셔터 LED/AF 보조광/노출 측정용 센서**
- 15 스트랩 연결 구멍**
- 16 메인 스위치**
짧게 누름:
 - 켜기
 - 대기 모드
길게 누름:
 - 끄기
- 17 뷰 파인더 접안 렌즈**
- 18 아이 센서**
 가능: 모니터만/EVF만/자동 전환
- 19 디미터 조절링**
 설정 범위: -4dpt ~ +2dpt
- 20 FN 버튼****
 EVF/모니터 전환

* 옵션 액세서리: 다기능 핸드 그립 SL, Leica USB-C DC Coupler DC-SCL6

** 공장 설정. 짧게 누르기: 지정된 메뉴 기능 불러오기. 길게 누르기: 할당 변경(선택 목록).

21 조이스틱

메뉴에서:

- 메뉴 컨트롤

촬영 모드에서:

- AF 측광 존 이동
- AF Mode: AF-Lock; MF Mode: AFs

재생 모드에서:

- 스크롤
- 비디오 재생 제어

22 썸틸

메뉴에서:

- 메뉴 탐색

촬영 모드에서:

- 노출 모드에 따라 다름

재생 모드에서:

- 사진의 확대/축소

23 상태 표시 LED

- 메모리 카드 액세스 (빨간색으로 깜박임)
- WiFi 기능 사용 (파란색으로 깜박임)

24 PLAY 버튼

- 촬영 모드와 재생 모드 간 전환
- 전체 화면 표시로 돌아가기

25 FN 버튼**

- 정보 표시 전환

26 MENU 버튼

메뉴에서:

- 메뉴 페이지 스크롤링

촬영 모드에서:

- 메뉴 불러오기

재생 모드에서:

- 재생 메뉴 불러오기

27 모니터

3.2" TFT LCD, 1080x720 화소, 약 2332800 픽셀(도트), 터치 디스플레이

28 메모리 카드 삽입함

UHS-II (권장), UHS-I, SD-/SDHC-/SDXC 카드 + CFexpress 카드 타입 B

29 삼각대 연결 나사산

하단부 스테인리스 스틸 재질의 A 1/4 DIN4503(1/4")

30 다기능 핸드 그립 접착부

31 배터리 잠금 해제 슬라이드

32 배터리함

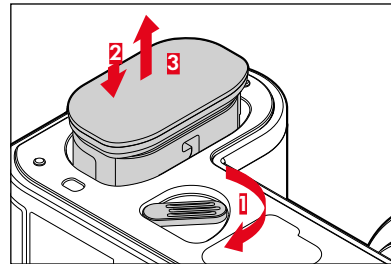

*33 핸드 그립-배터리함

*34 핸드 그립 잠금 장치

35 동기화 / 타임코드 단자



36 좌측 다이얼

촬영 모드에서:

- 노출 모드에 따라 구성 가능
(„다이얼 지정 (공장 설정)“의 표 참조)

USB-C DC-Coupler DC-SCL6

*37 USB-C 케이블

*38 접점

*39 USB-C 케이블 운송 소켓

단자 스트립

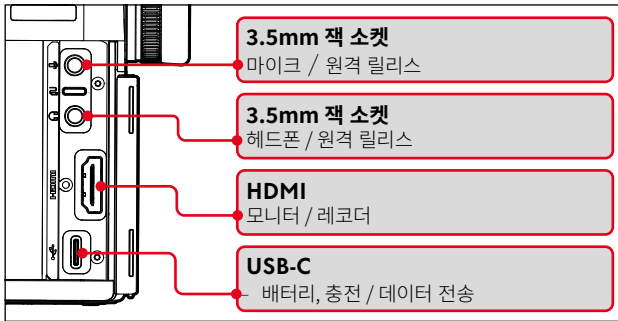

참고

- 이 카메라는 USB PD 표준을 준수합니다. USB PD 표준을 준수하는 출력 전력이 9V/3A 또는 5V/3A인 전원 공급 장치를 사용하십시오. 안전 표준을 준수하는지 확실하지 않은 경우 전원 공급 장치 제조업체에 문의하시기 바랍니다.
- 라이카 ACA-SCL6 전원 공급 장치만 사용할 것을 권장합니다.

사진 제어 센터

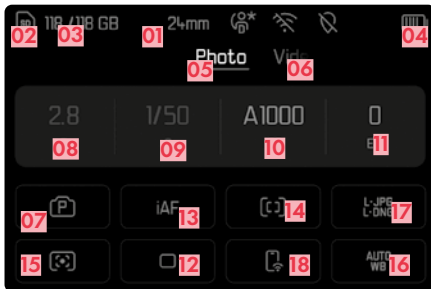

- 01 초점 거리
- 02 다 사용한 메모리 카드
- 03 남은 메모리 용량
- 04 남은 메모리 용량
- 05 메뉴 영역 사진
- 06 메뉴 영역 비디오
- 07 노출 모드
- 08 F스톱
- 09 셔터 속도
- 10 ISO 감도
- 11 노출 보정값
- 12 촬영 모드 (드라이브 모드)
- 13 자동 초점 모드

비디오 제어 센터



- 14 자동 초점 측정 방법
- 15 노출 측정 방법
- 16 화이트 밸런스 모드
- 17 파일 형식/압축 레벨/해상도
- 18 Leica FOTOS
- 19 촬영 시간
- 20 마이크 녹음 레벨
- 21 사용자 프로파일
- 22 비디오 프로필
- 23 지오태깅 (자동 촬영 위치 기록 - Exif 데이터)
- 24 Wi-Fi/Bluetooth* (Leica FOTOS)
- 25 마이크 감도 (마이크 게인)

다이얼 지정 (공장 설정)

기능 할당은 썸틸과 설정 다이얼 사이에서 바꿀 수 있습니다.

- 메인 메뉴에서 **직접 액세스 설정**을 선택합니다.
- 하위 메뉴에서 **다이얼 지정 (AF 렌즈) / 다이얼 지정 (MF 렌즈)**을 선택합니다.
- 원하는 설정을 선택합니다.

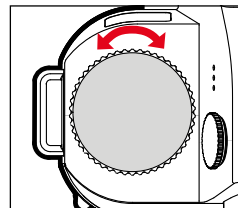
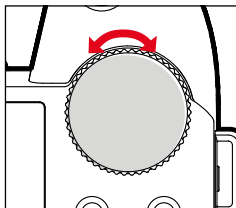
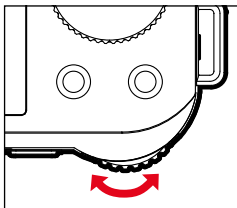

AF	P	장면 모드 전환	ISO	노출 보정
		마이크 게인		노출 보정
	S/	노출 보정		셔터 속도
	A/	조리개		노출 보정
M/	셔터 속도			
MF	A/	확대		노출 보정
	M/	확대		셔터 속도

전원 공급 체계

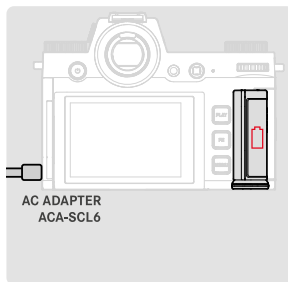
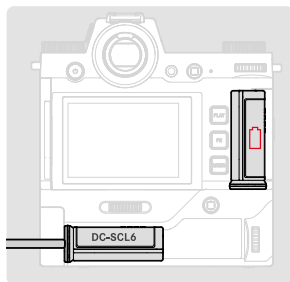
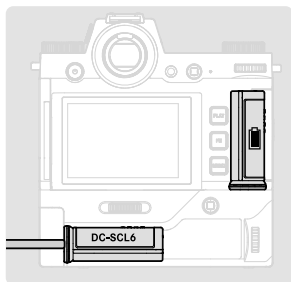

이 카메라는 USB PD 표준을 준수합니다. USB PD 표준을 준수하는 출력 전력이 9V/3A 또는 5V/3A인 전원 공급 장치를 사용하십시오. 안전 표준을 준수하는지 확실하지 않은 경우 전원 공급 장치 제조업체에 문의하시기 바랍니다. 라이카 ACA-SCL6 전원 공급 장치만 사용할 것을 권장합니다.

안전 유의사항

일반

- 자기장, 정전기 또는 전자장치가 강한 장비(예: 인덱션, 전자레인지, TV 또는 컴퓨터 모니터, 비디오게임 콘솔, 휴대 전화, 무선 장치)가 가까이에서 카메라를 사용하지 마십시오. 이러한 유형의 전자기장도 이미지 기록을 방해할 수 있습니다.
- 예를 들어 스피커 또는 대형 전기 모터의 강한 자기장은 저장된 데이터를 손상시키거나 촬영을 방해할 수 있습니다.
- 전자기장의 영향으로 카메라가 오작동하는 경우, 카메라 전원을 끄고 배터리를 분리했다가 다시 켜십시오.
- 무선 기지국 또는 고전압 케이블 근처에서 카메라를 사용하지 마십시오. 이러한 유형의 전자기장도 이미지 기록을 방해할 수 있습니다.
- 예를 들어, 액세서리 슈 커버와 같은 소형 부품은 기본적으로 다음과 같이 보관하십시오.
 - 어린이의 손이 닿지 않는 곳
 - 분실 및 도난으로부터 안전한 곳
- 최신 전자 부품은 정전기 방전에 민감합니다. 예를 들어 합성 소재의 카펫 위를 걸을 때 수만 볼트의 정전기에 쉽게 노출될 수 있는 것처럼, 특히 전도성 표면에 놓인 카메라에 접촉할 경우 정전기가 발생할 수 있습니다. 이는 카메라 바디의 경우에 한하며 전자 제품에는 절대 안전합니다. 그러나 안전상의 이유로 예컨대, 플래시 슈의 외부 접점은 추가 보호 회로가 장착되어 있더라도 가능한 한 접촉하지 마십시오.
- 베이오넷의 렌즈 타입 감지용 센서가 오염되거나 긁히지 않도록 주의하십시오. 마찬가지로 베이오넷을 손상시킬 수 있는 모래 또는 이와 유사한 파편이 끼지 않도록 주의하십시오. 이 부품은 마른 천으로만 닦으십시오(시스템 카메라의 경우).
- 점점 청소 시 광학용 미세 섬유 천(합성 섬유)을 사용하지 말고 면이나 린넨 천을 사용하십시오. 점점을 만지기 전 의도적으로 전원과 또는 수관("접지"에 연결된 전도성 소재)를 접촉하여 자칫 발생할 수 있는 정전기를 확인할 수 있습니다. 렌즈 캡과 플래시 슈/뷰 파인더 소켓 커버를 씌운 상태로 카메라를 건조한 곳에 보관하여 점점이 오염되거나 산화되는 것을 방지하십시오(시스템 카메라의 경우).
- 본 모델에 지정된 액세서리만 사용하여 고장, 합선 또는 감전을 피하십시오.
- 바디 부품(덮개)을 제거하지 마십시오. 제품의 전문 수리는 인증된 서비스 센터에서만 수행해야 합니다.
- 카메라를 해충용 스프레이와 기타 강한 화학 물질과 접촉하지 않도록 하십시오. 카메라 청소 시 (세척용)휘발유, 시너, 알코올을 사용하지 마십시오. 특정 화학 물질과 액체는 카메라 바디나 표면 코팅을 손상시킬 수 있습니다.
- 고무나 플라스틱은 강한 화학 물질을 방출할 수 있으므로, 장시간 카메라와의 접촉을 피해야 합니다.
- 모래, 먼지 및 물이 카메라에 들어가지 않도록 하십시오(예: 눈, 비 또는 해변에서). 이는 특히 렌즈(시스템 카메라의 경우)를 교체하거나 메모리 카드와 배터리를 넣고 뺄 때 더욱 유의해야 합니다. 모래나 먼지는 카메라, 렌즈, 메모리 카드 및 배터리를 손상시킬 수 있습니다. 습기는 오작동을 일으킬 수 있으며, 심지어 카메라와 메모리 카드에 치명적인 손상을 입힐 수 있습니다.

렌즈

- 카메라 정면에 강한 직사광선이 작용하면 렌즈는 집광 렌즈와 같이 작용합니다. 따라서 강한 햇빛으로부터 카메라를 보호해야 합니다.
- 렌즈 캡을 부착하여 카메라를 그늘에서 (또는 이상적으로는 가방에 넣어) 유지하면 카메라의 내부 손상을 방지하는 데 도움이 됩니다.

배터리

- 지침 사항에 맞지 않게 배터리를 사용하거나 지정되지 않은 종류의 배터리를 사용할 경우, 특정 상황에서 폭발이 일어날 수도 있습니다!
- 배터리를 장시간 햇빛, 열, 습기 또는 수분에 노출해서는 안됩니다. 배터리를 전자 레인지나 고압 용기 안에 두면 안 됩니다. 화재나 폭발의 위험이 있습니다!

- 습기가 있거나 젖은 배터리를 충전하거나 카메라에 삽입하지 마십시오!
- 취급을 잘못하여 과압이 발생할 경우, 배터리의 안전 밸브가 이를 조절하여 압력을 떨어뜨립니다. 그러나 모양이 변형된 배터리는 즉시 폐기해야 합니다. 폭발의 위험이 있습니다!
- 배터리 접점은 항상 깨끗하고 접촉이 자유롭게 유지하십시오. 리튬 이온 배터리는 합선에 대해 안전하지만, 클립이나 장신구와 같은 금속 물체와 접촉하지 않도록 하십시오. 합선된 배터리는 매우 뜨거우며 심각한 화상을 야기할 수 있습니다.
- 배터리를 떨어뜨린 경우, 바디나 접점이 손상되었는지 확인하십시오. 손상된 배터리를 장착할 경우 카메라가 손상될 수 있습니다.
- 배터리에서 냄새가 나거나 변색, 변형, 과열 또는 액체가 흘러나올 경우, 배터리를 즉시 카메라나 충전기에서 제거하고 교체해야 합니다. 결함이 있는 배터리를 계속 사용할 경우 과열로 인한 화재나 폭발의 위험이 있습니다!
- 배터리가 폭발할 수 있으므로 배터리를 절대로 불 속에 던지지 마십시오.
- 배터리에서 액체가 흘러나오거나 타는 냄새가 날 경우 배터리를 열원으로부터 멀리 하십시오. 누출액은 발화될 수 있습니다!
- Leica Camera AG가 허용하지 않은 타사 충전기를 사용할 경우 배터리 손상의 위험이 있으며, 극단적인 경우 생명을 위협하는 중상을 입을 수 있습니다.
- 사용하는 주전원 콘센트에 자유롭게 접근할 수 있는지 확인하십시오.
- 충전기와 배터리를 분해해서는 안됩니다. 수리는 공식 서비스 센터를 통해서만 실시할 수 있습니다.
- 배터리는 어린이의 손이 닿지 않도록 하십시오. 배터리를 삼킬 경우 질식할 위험이 있습니다.

충전기

- 라디오 수신기 근처에서 충전기를 사용하면, 수신 상태가 불안정해질 수 있습니다. 그러므로 두 기기 사이에 최소 1m의 거리를 유지하십시오.
- 충전기를 사용하면, 소음("윙 하는 소리")이 발생할 수 있습니다. 이것은 정상적인 현상이며 오작동이 아닙니다.
- 사용하지 않을 때는 주전원에서 충전기를 분리하십시오. 그렇지 않으면 배터리를 넣지 않아도 (매우 작은 양의) 전력이 소모됩니다.
- 충전기의 접점을 항상 깨끗한 상태로 유지하고 합선되지 않도록 하십시오.

메모리 카드

- 메모리 카드에 사진을 저장하거나 메모리 카드를 읽는 동안에는 메모리 카드를 제거하지 마십시오. 마찬가지로 이러한 과정 동안에는 카메라를 끄거나 충격을 주어서는 안됩니다.
- 카메라의 메모리에 대한 접근을 나타내기 위해 상태 표시 LED가 깜박이는 동안에는 슬롯을 열거나 메모리 카드 또는 배터리를 제거하지 마십시오. 분리할 경우 카드에 저장된 데이터가 손상되거나 카메라가 오작동을 일으킬 수 있습니다.
- 메모리 카드를 떨어뜨리거나 구부리는 경우 메모리 카드가 손상되고 저장된 데이터가 손실될 수 있습니다.
- 메모리 카드 뒷면의 접촉부를 만지지 말고 오염물, 습기 및 먼지로부터 멀리하십시오.
- 메모리 카드는 어린 아이의 손이 닿지 않는 곳에 보관하십시오. 메모리 카드를 삼키면 질식 위험이 있습니다.
- CFexpress 카드(타입 B)는 길이가 긴 비디오 촬영을 저장할 때 매우 뜨거워질 수 있습니다.

센서

- 고주파 방사선(예: 비행 시)은 화소 결함의 원인이 될 수 있습니다.

스트랩

- 스트랩을 장착한 후 카메라가 떨어지지 않도록 고정 장치가 올바르게 장착되었는지 확인하십시오.
- 스트랩은 일반적으로 특히 내구성이 강한 재질로 되어 있습니다. 그러므로 어린이로부터 멀리 보관하십시오. 스트랩은 장난감이 아닙니다. 어린이에게는 목 졸림 등으로 인한 잠재적 위험이 있습니다.
- 스트랩은 카메라 또는 망원경을 휴대하기 위한 기능으로만 사용하십시오. 다른 용도로 사용할 경우 부상 위험을 초래할 수 있으며, 경우에 따라서는 스트랩이 손상될 수 있으므로 허용되지 않습니다.
- 특히 카메라 또는 망원경의 스트랩에 의한 목 졸림 위험이 높은 스포츠 활동(예: 등산 및 유사한 야외 스포츠) 중에는 스트랩을 사용하지 마십시오.

삼각대

- 삼각대 사용 시 안정성을 점검하고 카메라 자체를 회전하는 대신 삼각대를 움직여 카메라를 켜십시오.
- 또한 삼각대 사용 시 삼각대 나사를 너무 세게 조이지 말고 불필요한 힘을 가하지 마십시오.
- 삼각대를 부착한 상태로 카메라를 운반하지 마십시오. 사용자나 타인이 다치거나 카메라가 손상될 수 있습니다.

플래시

- Leica SL3-S와 호환되지 않는 플래시 장치의 사용은 최악의 경우 카메라 및/또는 플래시 장치에 치명적인 손상을 줄 수 있습니다.

규제 정보

본 기기의 국가별 승인 정보는 카메라 메뉴에서 확인할 수 있습니다.

→ 메인 메뉴에서 **카메라 정보**를 선택합니다.

→ **규제 정보**를 선택합니다.

~ 교류(AC)	<input checked="" type="checkbox"/> II 등급 기기 (이중 절연형으로 설계된 제품)
== 직류(DC)	

전기 및 전자 제품 폐기

(분리 수거 시스템을 갖춘 EU 및 다른 유럽 국가에 적용)



본 장치에는 전기 및/또는 전자 부품이 포함되어 있으므로 일반 가정용 쓰레기와 함께 폐기해서는 안됩니다. 재활용을 위해 해당 지역에 마련된 적합한 분리 수거 장소에 배출해야 합니다. 분리 수거에 대한 비용 부담은 없습니다. 기기에 교체 가능한 전지나 배터리가 들어 있는 경우, 이는 사전에 제거하고 필요할 경우 해당 지역의 규정에 따라 폐기해야 합니다. 이에 대한 자세한 정보는 해당 지역의 관할 기관, 폐기물 처리업체 또는 제품 구입처에 문의하십시오.

Leica SL3-S 카메라는 생활 방수 및 방진 기능을 갖추고 있습니다.

본 카메라는 통제된 시험 조건에서 테스트를 완료하였으며 IP54 하에서 DIN EN 60529에 따라 분류됩니다. 참고 사항: 물 튀김 및 먼지 방지 기능은 영구적이지 않으며 시간이 지남에 따라 성능이 감소합니다. 카메라 청소 및 건조에 대한 지침은 사용 설명서를 참조하십시오. 액체로 인한 손상은 보증이 적용되지 않습니다. 허가받지 않은 판매점 또는 서비스 협력 업체에 의한 카메라 개방 시 물 튀김 및 먼지 관련 보증이 무효화됩니다.

MSIP제품정보

기기의명칭 (모델명):	디지털 카메라 (4506)
전국서비스대표번호 :	02-2285-4421 (라이카 카메라 코리아 서비스센터)
인출 번호:	R-C-LcK-5404
신청자 이름:	라이카 카메라 코리아(주)
기관에 의해 결정된 기기의 명칭:	특정소출력 무선기기(무선데이터통신시스템용 무선기기)
제조사 :	Leica Camera AG
제조국가 :	독일
인출받은자의상호 :	라이카 카메라 코리아(주)



해당 무선설비는 전파혼신 가능성이 있으므로 인명안전과 관련된 서비스는 할 수 없습니다.

기종별	사용자 안내문
B급 기기 (가정용 방송통신기자재)	이 기기는 가정용(B급) 전자파적합기로서 주로 가정에서 사용하는 것을 목적으로 하며, 모든 지역에서 사용할 수 있습니다.

전기 및 자율안전확인정보

전지종류	리튬이온2차전지
모델명	BP-SCL6
정격	7.2V / 2200mAh / 16Wh
신고필증번호	YU10116-22001
원산지	China
공장명	Panasonic Energy (Wuxi) Co., Ltd.
제조사명	Leica Camera AG
수입자명	02-2285-4421 (라이카 카메라 코리아 서비스센터)
제조년월	전지 본체에 로트번호로 기재 표기 방법은 다음과 같습니다. 연 - 월
전지본체 주의문구	- 화기에 가까이 두지 마십시오. - 분해하지 마십시오. - 전용충전기만 사용하십시오. - 섭씨60°C이상에서 보관하지 마십시오.

LEICA CAMERA AG의 보증 조건

친애하는 Leica 고객 여러분,

Leica 신제품을 구입해 주셔서 감사합니다. Leica는 세계적인 명성의 프리미엄 브랜드 제품입니다.

판매자에 대한 법정 보증 청구 이외에, Leica Camera AG("LEICA")는 다음 규정("Leica 보증")에 따라 Leica 제품에 대한 자발적인 보증 서비스를 제공합니다. Leica 보증은 각 해당 법률에 따른 소비자로서 귀하의 법적 권리나 구매 계약을 체결한 판매점에 대한 소비자로서 귀하의 권리를 제한하지 않습니다.

LEICA 보증

본 Leica 제품의 구입으로 고객님의 특별한 품질 지침에 따라 제조되고 개별 생산 단계에서 숙련된 전문가에 의해 검사된 제품을 사용하게 되었습니다. 당사는 2023년 4월 1일부터 정품 포장에 포함된 액세서리를 포함하여 본 Leica 제품에 대해 다음과 같은 Leica 보증을 제공합니다. 당사는 상업적 사용에 대해 어떠한 보증도 제공하지 않는다는 점을 유념하십시오.

일부 Leica 제품의 경우 Leica 계정에 등록하면 보증 기간을 연장할 수 있습니다. 자세한 내용은 당사 웹사이트 www.leica-camera.com에서 확인하십시오.

LEICA 보증 범위

보증 기간 동안 제조 및 재료 결함에 근거한 청구는 LEICA의 결정에 따라 수리, 결함 부품 교체 또는 결함이 없는 동일 제품으로의 교체 등으로 무상 제공됩니다. 교체된 부품이나 제품은 LEICA의 재산으로 귀속됩니다.

본 Leica 보증과 관련된 다른 종류의 청구에 대해서는 그 종류 및 법적 사유와 관계없이 제품 보증을 제공하지 않습니다.

LEICA 보증 제외

예를 들어 결함이 제조 또는 재료 결함에 의해 발생한 경우를 제외하고, 아이컵, 가죽 커버링, 스트랩, 외장과 같은 마모 제품, 배터리 및 기계적으로 응력을 받는 부품은 Leica 보증에서 제외됩니다. 표면 손상도 이에 적용됩니다.

LEICA 보증 청구 무효

문제의 결함이 부적절한 취급으로 인한 경우 보증 서비스에 대한 청구가 적용되지 않습니다. 특히, 타사 액세서리를 사용하거나 Leica 제품을 올바르게 개봉하지 않았거나 전문적으로 수리하지 않은 경우에도 보증 청구가 적용되지 않을 수 있습니다. 일련번호를 인식할 수 없는 경우에도 보증 청구가 적용되지 않습니다.

LEICA 보증 청구

보증 서비스에 대한 청구를 주장할 수 있으려면, LEICA 공식 대리점("Leica 공식 판매점")에서 구매한 Leica 제품의 구매 영수증 사본이 필요합니다. 구매 영수증은 구매 날짜, 품목 번호 및 일련번호가 포함된 Leica 제품 및 Leica 공식 판매점에 대한 정보를 포함해야 합니다. 당사는 영수증 원본 제출을 요청할 권리가 있습니다. 또한 고객은 보증서 사본을 제출할 수 있습니다. 이러한 절차가 모두 충족되어야 하며, Leica 공식 판매점을 통한 구매만 유효합니다.

구매 영수증 또는 보증서 사본 및 불만 사항에 대한 설명과 함께 Leica 제품을 보내주시십시오.

Leica Camera AG, Customer Care, Am Leitz-Park 5, 35578 Wetzlar, Germany

이메일: customer.care@leica-camera.com, 전화: +49 6441 2080-189

또는 Leica 공식 판매점에 문의하십시오.

Leica Photo 제품	보증 기간
전체 제품	2년

기술 제원

카메라

명칭

Leica SL3-S

카메라 모델

미러리스 풀프레임 시스템 카메라

모델 번호

4506

주문 번호

10 643 EU/US/CN, 10 644 JP, 10 645 ROW

버퍼 메모리

8 GB

DNG™: 999매 (느린 연속)

JPG: > 999매 (느린 연속)

저장 매체

UHS-II (권장), UHS-I, SD-/SDHC-/SDXC 카드 + CFexpress 카드 타입 B

소재

올메달 바디: 마그네슘 및 알루미늄, 인조 가죽 커버, 방수 표준 IEC 60529에 따라 물 튀김 보호(보호 등급 IP54)

렌즈 연결부

렌즈와 카메라 통신을 위한 콘택 스트립 장착 Leica L 베이오넷

작동 조건

-10°C 내지 +40°C

입력 전압/전류 공칭값

7.2V ≙ 2.6A (배터리), 5V ≙ 3A / 9V ≙ 3A (USB)

크기(WxHxD)

141x107x85mm (없이 스트랩 연결 구멍)

무게

약 768g (배터리 미포함, SD 카드, 카메라 베이오넷 커버)

센서

센서 크기

CMOS 센서, 25.3MP/24.6MP (총 화소/유효 화소)

사진 해상도

DNG™ (3:2), 6000x4000 (24,0 MP), 4668x3112 (14,5 MP), 3332x2220 (7,4 MP)

JPEG (3:2), 6000x4000 (24,0 MP), 4656x3104 (14,5 MP), 3328x2208 (7,3 MP)

뷰 파인더/모니터

뷰 파인더(EVF)

해상도: 5760000 화소(도트), 120fps, 배율: 0.78배, 화면 비율: 4:3, 프레임 커버리지: 100%, 출사동: 21 mm, -4 dpt ~ +2 dpt 설정 가능, 뷰 파인더와 모니터 간 자동 전환을 위한 아이 센서 포함, 시간 지연 0.005초

모니터

지문 방지 및 스크래치 방지 코팅 처리된 3.2”(LED 백라이트), 2332800 화소(도트), 3:2 형식, 터치 디스플레이

구성

Wi-Fi

WLAN 기능을 사용하려면 "Leica FOTOS" 앱이 필요합니다. Apple App Store™ 또는 Google Play Store™에서 구입 가능합니다.

	2.4GHz	5GHz	
EU/US/CN	IE-EE802.11b/g/n: 채널 1-11 (2412-2462 MHz)	Client mode: (실내에서만 사용) IEEE802.11a/n/ac: 채널 36-64 (5180-5320MHz)	Access point + client mode: IEEE802.11a/n/ac: 채널 149-165 (5745-5825 MHz)
JP		Access point + client mode: (실내에서만 사용) IEEE802.11a/n/ac: 채널 36-48 (5180-5240MHz)	Client mode: (실내에서만 사용) IEEE802.11a/n/ac: 채널 52-144 (5260-5720MHz)
ROW			-

암호화 방식: WLAN 호환 WPA2™

Bluetooth

Bluetooth 5.0 LE: 채널 0-39 (2402-2480 MHz),

메뉴 언어

영어, 독일어, 프랑스어, 이탈리아어, 스페인어, 러시아어, 일본어, 중국어(번체 또는 간체), 한국어, 포르투갈어

전원 공급

배터리(Leica BP-SCL6)

리튬 이온 배터리, 정격 전압 7.2V(DC); 용량 2200mAh (최소),
제조: Panasonic Energy (Wuxi) Co. Ltd., made in China

USB-C 전원 어댑터(Leica ACA-SCL6)

(옵션으로 구매 가능)

입력: AC 100-240V~50/60 Hz, 0,25A, 자동 스위칭, 출력: DC 5V/9V, 3A; 공장: Salom Electric (Xiamen) Co., Ltd., Made in China

듀얼 충전기(Leica BC-SCL6)

(옵션으로 구매 가능)

입력: DC 5V/3A, 9V/3A, 자동 스위칭; 출력: DC 8.4V, 850mA/1000mA, 제조사: Salom Electric (Xiamen) Co., Ltd., Made in China

공급 품목

- Leica SL3-S
- Leica BP-SCL6 리튬 이온 배터리
- USB-C 케이블
- 카메라 베이오넷 커버
- 스트랩
- 간단 사용 설명서
- CE 공급품
- Leica Account 공급품
- 테스트 인증서

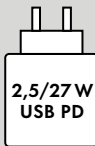

카메라의 배터리 충전 시 전원 어댑터의 전력은 작동 상태에 따라 다릅니다. 카메라가 꺼져 있을 때 전원 어댑터의 최소 전력은 2.5 W여야 합니다.

카메라가 켜져 있을 때는 최소 27 W의 전력이 필요합니다.

USB PD 사용 가능

patentlist.accessadvance.com에 명시된 HEVC 특허의 하나 이상의 청구항들에 의해 충족되었음.

카메라 제조일은 보증서 카드의 라벨 또는 포장에 표기되어 있습니다. 표기 형식: 년/월/일.

제품의 성능 향상을 위해 제품의 구성 및 실행이 예고 없이 변경될 수 있습니다.

첫 번째 숫자 생산 연도	두 번째 숫자 생산 월	세 번째 숫자 생산 일							
...	A	1월	1	1	D	13	S	25	
F	B	2월	2	2	E	14	T	26	
E	C	3월	3	3	F	15	V	27	
D	D	4월	4	4	G	16	W	28	
C	E	5월	5	5	H	17	X	29	
B	F	6월	6	6	J	18	Y	30	
A	G	7월	7	7	K	19	Z	31	
Z	H	8월	8	8	L	20			
Y	I	9월	9	9	M	21			
X	J	10월	A	10	N	22			
W	K	11월	B	11	P	23			
...	L	12월	C	12	R	24			

제품의 성능 향상을 위해 제품의 구성 및 실행이 예고 없이 변경될 수 있습니다.

LEICA FOTOS APP



Made for
iPhone | iPad

Use of the Made for Apple badge means that an accessory has been designed to connect specifically to the Apple product(s) identified in the badge and has been certified by the developer to meet Apple performance standards. Apple is not responsible for the operation of this device or its compliance with safety and regulatory standards. Please note that the use of this accessory with an Apple product may affect wireless performance. Apple®, Apple TV®, Apple Watch®, iPad®, iPad Air®, iPad Pro®, iPhone®, and Lightning® are trademarks of Apple Inc., registered in the U.S. and other countries. tvOS® is a trademark of Apple Inc.

ОБОЗНАЧЕНИЕ ДЕТАЛЕЙ

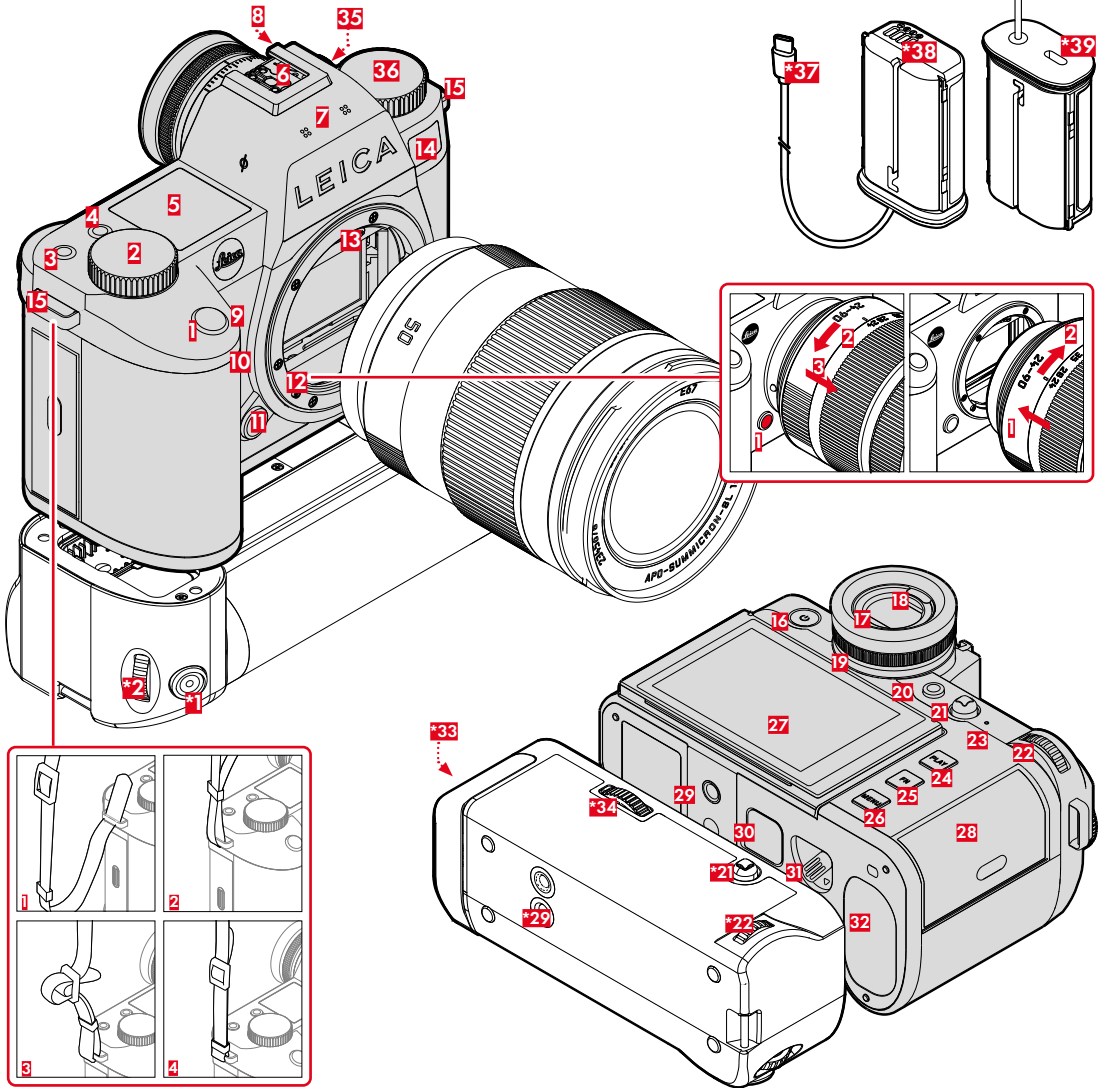

1 Кнопка спуска затвора

Легкое нажатие:

- автоматическая фокусировка
- запуск определения и регулировки экспозиции

Нажать до упора:

- выполнить спуск затвора
- запуск и завершение видео-съёмки

В режиме ожидания:

- реактивирует камеру

2 Правое колесико регулировки

В меню:

- листание страниц меню

В режиме съёмки:

- зависит от режима экспозиции, конфигурируемо (см. таблицу под «НАЗНАЧЕНИЕ ДИСКОВ (Заводские настройки)»)

В режиме воспроизведения:

- увеличение/уменьшение снимка

3 Кнопка FN**

В режиме съёмки:

- заводские настройки: **Баланс белого**

В режиме воспроизведения:

- заводские настройки: **Оценить**

4 Кнопка FN**

В режиме съёмки:

- смена режима фото / видео

В режиме воспроизведения:

- заводские настройки: **Удалить один кадр**

5 Верхний дисплей

- установленный режим
- информация о снимке
- информация о камере

6 Башмак для принадлежностей

7 Микрофоны

Запись звука выполняется в стереофоническом режиме

8 Динамик

9 Кнопка FN**

В режиме съёмки:

- Фото: увеличение
- Видео: **Громкость наушников**

В режиме воспроизведения:

- **Фильтры**

10 Кнопка FN**

В режиме съёмки:

- настройка метода измерения АФ

В режиме воспроизведения:

- **Увеличение**

11 Кнопка разблокирования объектива

12 Байонет L

13 Контактная колодка

14 Индикатор автоспуска/ вспомогательная подсветка для автофокусировки/датчик замера экспозиции

15 Проушина для крепления ремня

16 Главный выключатель

Нажать коротко:

- включение
- режим ожидания

Нажать длительно:

- выключение

17 Окуляр видоискателя

18 Датчик глаз

регулируемый: только дисплей/только эл. видоискатель/автопереключение

19 Колесико настройки диоптрий

Диапазон заданного значения: -4дптр до +2дптр

20 Кнопка FN**

Чередование электронный видоискатель/дисплей

*дополнительная принадлежность: многофункциональная рукоятка SL, Leica USB-C DC Coupler DC-SCL6

** Заводские настройки. Короткое нажатие: вызов назначенной функции меню. Длительное нажатие: изменение назначения (список выбора).

21 Джойстик

В меню:

– управление с помощью меню

В режиме съёмки:

– перемещение поля замера АФ
– AF Mode: AF-Lock; MF Mode: AFs

В режиме воспроизведения:

– листание
– управление воспроизведением видео

22 Диск настройки

В меню:

– перемещение по пунктам меню

В режиме съёмки:

– зависит от режима экспозиции

В режиме воспроизведения:

– увеличение/уменьшение снимка

23 Индикатор состояния

– обращение к карте памяти (мигает красным)
– использование функции WiFi (мигает синим)

24 Кнопка PLAY

– переключение между режимом съёмки и воспроизведения
– возврат к полноэкранному изображению

25 Кнопка FN**

– Переключение индикации информации

26 Кнопка MENU

В меню:

– листание страниц меню

В режиме съёмки:

– вызов меню

В режиме воспроизведения:

– вызов меню воспроизведения

27 Дисплей

3,2" TFT ЖК-дисплей, 1080 x 720 пикселей, около 2 332 800 точек изображения, сенсорный дисплей

28 Слот для карты памяти

Карты памяти UHS-II (рекомендуется), UHS-I, SD-/SDHC-/SDXC + карта памяти CFexpress, тип B

29 Штативное гнездо

A 1/4 DIN 4503 (1/4") из специальной стали в нижней части

30 Контакт для штифта многофункциональной рукоятки

31 Задвижка блокировки аккумуляторной батареи

32 Отсек элементов питания

*33 Рукоятка отсека элементов питания

*34 Фиксатор рукоятки

35 Включение временного кода



36 Синхроконтakta/Левое колесико регулировки

В режиме съёмки:

– зависит от режима экспозиции, конфигурируемо (см. таблицу под «НАЗНАЧЕНИЕ ДИСКОВ (Заводские настройки)»)

USB-C DC-Coupler DC-SCL6

*37 Кабель USB-C

*38 Контакты

*39 Кабель USB-C Транспортная розетка

КОНТАКТНАЯ ПАНЕЛЬ



Указание

- Эта камера соответствует стандарту USB PD. Используйте блок питания с выходной мощностью 9В/3А или 5В/3А, соответствующий стандарту USB PD. Если вы не уверены, что он соответствует стандартам безопасности, обратитесь к производителю блока питания.
- Мы рекомендуем использовать только блок питания Leica ACA-SCL6.

ЦЕНТР НАСТРОЕК ФОТО

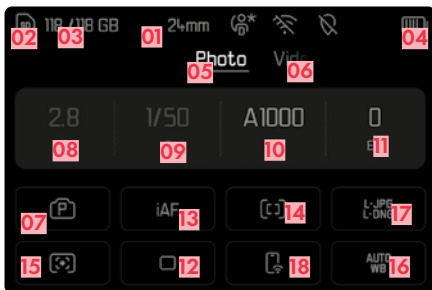

- 01 Фокусное расстояние
- 02 Используемая карта памяти
- 03 Оставшийся объем памяти
- 04 Уровень заряда аккумуляторной батареи
- 05 Область меню **ФОТО**
- 06 Область меню **ВИДЕО**
- 07 Режим экспозиции
- 08 Значения диафрагмы
- 09 Выдержка
- 10 Чувствительность ISO
- 11 Значение экспокоррекции
- 12 Режим съёмки (Режим съёмки)
- 13 Режимы автофокуса
- 14 Метод автофокусировки

ЦЕНТР НАСТРОЕК ВИДЕО



- 15 Метод замера экспозиции
- 16 Режим баланса белого
- 17 Формат файла/степень сжатия/разрешение
- 18 Leica FOTOS
- 19 Длительность съёмки
- 20 Уровень записи микрофона
- 21 Профиль пользователя
- 22 Видеопрофили
- 23 Геотеггинг (Автоматическая запись места съёмки - в файле Exif)
- 24 Wi-Fi/Bluetooth® (Leica FOTOS)
- 25 Чувствительность микрофона (Усил. микрофона)

НАЗНАЧЕНИЕ ДИСКОВ (Заводские настройки)

Можно поменять назначение функций между обоими дисками.

→ в главном меню выбрать
Настройка прямого доступа

→ в подменю выбрать
Назначение дисков
(объективы AF) /
Назначение дисков
(объективы MF)

→ выбрать необходимую
настройку

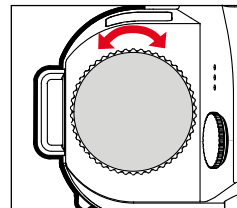
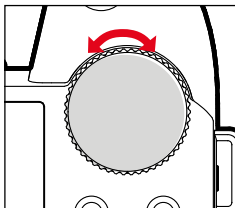
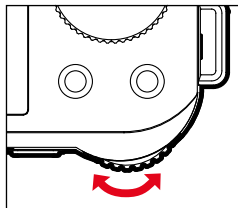

AF	P	Сдвиг программы	ISO	Экспокоррекция
	Pi	Усил. микрофона		Экспокоррекция
	S/Si	Экспокоррекция		Выдержка
	A/Ai	Диафрагма		Экспокоррекция
M/Mi	Выдержка			
MF	A/Ai	Увеличение		Экспокоррекция
	M/Mi	Увеличение	Выдержка	

СХЕМА ЭЛЕКТРОСНАБЖЕНИЯ

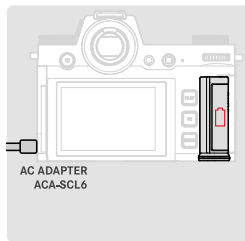
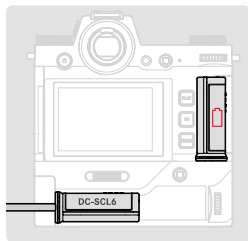
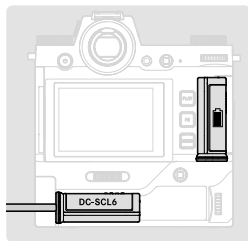

Эта камера соответствует стандарту USB PD. Используйте блок питания с выходной мощностью 9В/3А или 5В/3А, соответствующий стандарту USB PD. Если вы не уверены, что он соответствует стандартам безопасности, обратитесь к производителю блока питания. Мы рекомендуем использовать только блок питания Leica ACA-SCL6.

УКАЗАНИЯ ПО БЕЗОПАСНОСТИ

ОБЩИЕ ПОЛОЖЕНИЯ

- Не используйте камеру вблизи приборов с сильным магнитным, электростатическим или электромагнитным полем (например, индукционных электропечей, микроволновых печей, телевизоров или компьютерных мониторов, игровых видеоконсолей, мобильных телефонов, радиоприемников). Их электромагнитные поля могут вызывать помехи в процессе съемки.
- Сильные магнитные поля, излучаемые, например, динамиками или большими электромоторами, могут повредить сохраненные данные или вызывать помехи во время съемки.
- Если вследствие влияния электромагнитных полей камера будет работать со сбоями, то ее необходимо выключить, извлечь аккумуляторную батарею на короткое время и включить снова.
- Не пользуйтесь камерой в непосредственной близости от радиопередатчиков или высоковольтных линий. Их электромагнитные поля также могут вызывать помехи в процессе съемки.
- Мелкие детали, например, заглушку башмака для принадлежностей, следует хранить следующим образом:
 - в месте, недоступном для детей
 - в надежном месте, исключающем утерю или кражу
- Современные электронные компоненты в значительной степени подвержены влиянию электростатических разрядов. Поскольку люди, например, при ходьбе по синтетическому ковровому покрытию, могут легко накапливать несколько десятков тысяч вольт, то при прикосновении к камере, в особенности, если она находится на токопроводящей поверхности, может произойти разряд. Если прикосновение произойдет только к корпусу камеры, то такой разряд будет совершенно безопасным для электроники. Тем не менее, несмотря на дополнительные встроенные схемы защиты, к выведенным наружу контактам, например, к контактам башмака фотовспышки, из соображений безопасности прикасаться не следует.
- Следите за тем, чтобы датчик на байонете, используемый для распознавания объектива, не был загрязнен или поцарапан. Позаботьтесь также о том, чтобы там отсутствовали налиплие песчинки или похожие вещества, которые могли бы поцарапать байонет. Эта деталь должна подвергаться исключительно сухой чистке (в системных фотоаппаратах).
- Для очистки контактов не следует использовать ткань из микроволокна (синтетика) для оптики; предпочтительно применение хлопчатобумажной или льняной ткани. Если вы предварительно намеренно прикоснетесь к отопительной или водопроводной трубе (токопроводящий, соединенный с «землей» материал), то накопившийся электростатический заряд будет сброшен. Необходимо избегать загрязнения и окисления контактов, которое может возникнуть даже при хранении вашей камеры в сухих условиях с надетой крышкой объектива и крышкой башмака фотовспышки/гнезда видоискателя (в системных фотоаппаратах).
- Во избежание неполадок, коротких замыканий или ударов током необходимо использовать только принадлежности, предусмотренные для этой модели.
- Не пытайтесь снимать элементы корпуса (крышки) самостоятельно. Квалифицированные ремонтные работы могут выполняться только в авторизованных сервисных центрах.
- Не допускайте контакта камеры с аэрозолями, используемыми для защиты от насекомых, и другими агрессивными химикатами. (Промысловый) бензин, растворитель и спирт нельзя использовать для очистки камеры. Определенные химикаты и жидкости могут повредить корпус камеры или покрытие её поверхности.
- Поскольку резина и пластмассы выделяют агрессивные химикаты, не допускается, чтобы они продолжительное время соприкасались с камерой.
- Убедитесь, что в камеру не может проникнуть песок, пыль и вода, например, если идет снег, дождь или при использовании камеры на пляже. Прежде всего об этом нужно помнить при замене объектива (в системных фотоаппаратах), а также во время установки и извлечения карты памяти и аккумуляторной батареи. Песок и пыль могут повредить как камеру, объективы, карту

памяти, так и аккумуляторную батарею. Влажность может стать причиной неисправностей или даже нанести непоправимый ущерб камере и карте памяти.

ОБЪЕКТИВ

- Объектив может действовать как зажигательное стекло, если яркий солнечный свет будет направлен на камеру фронтально. Поэтому камеру следует непременно защищать от интенсивного солнечного излучения.
- Надетая крышка объектива и помещение камеры в тень (в лучшем случае в сумку) помогает избежать повреждения внутренних элементов камеры.

АККУМУЛЯТОРНАЯ БАТАРЕЯ

- Противоречащее предписаниям использование аккумуляторной батареи, а также применение непредусмотренных типов аккумуляторов при определенных обстоятельствах может стать причиной взрыва!
- Аккумуляторные батареи не должны подвергаться длительному воздействию солнечного света, теплового излучения, влажности или сырости. Также запрещается помещать аккумуляторные батареи в микроволновую печь или в резервуар высокого давления, поскольку это может привести к возгоранию или взрыву!
- Категорически запрещается производить зарядку влажных аккумуляторных батарей или использовать их в таком состоянии в камере!
- Установленный в аккумуляторной батарее предохранительный клапан обеспечивает контролируемый сброс избыточного давления, которое может возникнуть при неправильном обращении. Вздутую аккумуляторную батарею необходимо незамедлительно утилизировать. Существует опасность взрыва!
- Контакты аккумуляторной батареи всегда должны поддерживаться в чистом состоянии и удобными для доступа. Несмотря на то, что литий-ионные аккумуляторы защищены от короткого замыкания, не допускайте их контакта с металлическими предметами, например, канцелярскими скрепками или украшениями. Аккумуляторная батарея при коротком замыкании может сильно нагреться и вызвать сильные ожоги.
- В случае падения аккумуляторной батареи её корпус и контакты следует подвергнуть визуальной проверке на предмет возможных повреждений. Использование поврежденной аккумуляторной батареи может стать причиной повреждения камеры.
- При появлении запаха, изменении цвета, деформации, при перегреве или вытекании жидкости следует немедленно извлечь аккумуляторную батарею из камеры или зарядного устройства и заменить её. При дальнейшем использовании такой аккумуляторной батареи существует опасность перегрева с последующей опасностью возгорания и/или взрыва!
- Ни в коем случае не бросайте аккумуляторные батареи в огонь, поскольку они могут взорваться.
- В случае вытекания жидкости или появления запаха гари держите аккумуляторную батарею вдали от источников тепла. Вытекающая жидкость может воспламениться!
- Использование других зарядных устройств, не имеющих допуска компании Leica Camera AG, может привести к повреждению аккумуляторной батареи, а в исключительных случаях стать причиной серьезных и опасных для жизни травм.
- Необходимо обеспечить свободный доступ к используемой штепсельной розетке.
- Аккумуляторную батарею и зарядное устройство открывать запрещается. Ремонтные работы должны выполняться только в специализированных мастерских.
- Аккумуляторные батареи должны находиться в местах, недоступных для детей. Проглатывание аккумуляторной батареи может привести к удушью.

ЗАРЯДНОЕ УСТРОЙСТВО

- Использование зарядного устройства поблизости от радиоприемников может вызывать помехи в работе приемников. Позаботьтесь о том, чтобы минимальное расстояние между устройствами составляло по меньшей мере 1 метр.

- Во время работы зарядного устройства может возникать шум («звонкое жужжание») – это нормальное явление и его не следует воспринимать как неисправность.
- Когда зарядное устройство не используется, отключите его от электросети, поскольку оно даже без вставленного в него аккумулятора потребляет в небольшом количестве электроэнергию.
- Содержите контакты зарядного устройства в чистоте и ни в коем случае не замыкайте их.

КАРТА ПАМЯТИ

- В процессе сохранения снимков или считывания информации запрещается извлекать карту памяти из камеры. При этом также следует избегать выключения или тряски камеры.
- Не открывайте отсек и не извлекайте ни карту памяти, ни аккумуляторную батарею пока мигает индикатор состояния, указывающий на то, что в настоящее время производится доступ к памяти камеры. В противном случае данные на карте памяти могут быть уничтожены, а в камере могут возникнуть неисправности.
- Не роняйте карты памяти и не сгибайте их, поскольку это приведет к их порче, и вся сохраненная на них информация при этом будет утеряна.
- Не прикасайтесь к контактам на обратной стороне карт памяти и следите за тем, чтобы на них не попадала грязь, пыль и влага.
- Карты памяти должны храниться в местах, недоступных для детей. При проглатывании карт памяти существует опасность удушья.
- Карты CFexpress (тип B) могут сильно нагреваться при сохранении долгих видеозаписей.

МАТРИЦА

- Космическое излучение (например, во время авиapolетов) может стать причиной образования дефектных пикселей.

НАПЛЕЧНЫЙ РЕМЕНЬ

- Во избежание падения камеры после присоединения наплечного ремня следует убедиться, что его застёжки прикреплены правильно, чтобы избежать падения камеры.
- Как правило, наплечные ремни изготавливаются из материала, способного выдерживать высокую нагрузку. Поэтому наплечный ремень следует хранить в недоступном для детей месте. Он не является игрушкой и представляет собой предмет, потенциально опасный для детей.
- Используйте наплечный ремень исключительно для переноски камеры или бинокля. Использование в других целях может стать причиной травм, а также привести к повреждению ремня и поэтому подобное применение недопустимо.
- Ремни не следует использовать для переноски камер или биноклей при проведении спортивных мероприятий, в ходе которых существует высокий риск зацепления (например, скалолазание и подобные виды спорта на открытом воздухе).

ШТАТИВ

- При использовании штатива проверяйте его устойчивость и поворачивайте камеру перемещением штатива, а не вращением самой камеры.
- Также при использовании штатива следите за тем, чтобы не затягивать штативный винт слишком туго, не применять чрезмерную силу или тому подобное.
- Избегайте транспортировки камеры когда она установлена на штатив. Вы можете так травмировать себя или других, или повредить камеру.

ВСПЫШКА



- Использование Leica SL3-S с несовместимыми фотовспышками может привести в худшем случае к неисправимым поломкам камеры и/или вспышки.

НОРМАТИВНО-ПРАВОВЫЕ УКАЗАНИЯ

В меню камеры содержится информация о специальных разрешениях для этого устройства, касающихся определенных стран.

→ в главном меню выбрать **Информация о камере**

→ выбрать **Нормативная информация**

 Переменный ток	<input checked="" type="checkbox"/> Устройства класса II (изделие имеет конструкцию с двойной изоляцией)
 Постоянный ток	

УТИЛИЗАЦИЯ ЭЛЕКТРИЧЕСКИХ И ЭЛЕКТРОННЫХ ПРИБОРОВ

(Распространяется на страны Европейского Союза, а также на другие европейские государства, в которых действует система раздельного сбора отходов.)

Это устройство содержит электрические и/или электронные компоненты, и по этой причине оно не может быть утилизировано вместе с обычными бытовыми отходами! Вместо этого в целях вторичной переработки этого устройства его необходимо сдать в один из специализированных пунктов приема, которые организуются органами местного самоуправления. Эта услуга является бесплатной. Если устройство имеет сменные элементы питания или аккумуляторы, то их необходимо извлечь и, при необходимости, утилизировать согласно действующим правилам. Более подробную информацию вы можете получить в вашем коммунальном управлении, предприятии по сбору и утилизации отходов или в магазине, в котором вы приобрели данное устройство.



Leica SL3-S защищена от проникновения пыли и водяных брызг.

Фотоаппарат был протестирован в контролируемых лабораторных условиях и классифицирован как IP54 согласно DIN EN 60529. Следует учитывать: защита от проникновения водяных брызг и пыли не долговечна и со временем уменьшается. В руководстве по эксплуатации вы найдёте инструкцию по чистке и просушиванию фотокамеры. Гарантия не покрывает ущерб причиненный жидкостями. Открывание фотокамеры неофициальным дилером или сервис-партнером приводит к прекращению гарантии относительно водяных брызг и пыли.

УСЛОВИЯ ГАРАНТИИ КОМПАНИИ LEICA CAMERA AG

Уважаемая клиентка Leica, уважаемый клиент Leica, поздравляем Вас с покупкой нового продукта компании Leica, Вы приобрели фирменный продукт с мировой известностью. Наряду с законными рекламационными претензиями по отношению к Вашему продавцу, мы, Leica Camera AG («LEICA»), предоставляем Вам добровольные гарантии на продукцию от Leica согласно следующим положениям («Гарантия Leica»). Гарантия Leica не ограничивает ни Ваши законные права потребителя согласно действующему праву, ни Ваши права потребителя по отношению к продавцу, с которым вы заключили торговый договор.

ГАРАНТИЯ LEICA

Вы приобрели изделие, которое изготовлялось согласно с особыми положениями об обеспечении качества и проверялось опытными специалистами на отдельных стадиях производства. Мы предоставляем как на это изделие Leica, так и включительно на содержащиеся в фирменной упаковке принадлежности следующую гарантию, которая действительна с 1 апреля 2023. Обратите, пожалуйста, внимание на то, что при промышленном использовании мы не предоставляем никакой гарантии. На некоторые изделия Leica мы предлагаем продление гарантии, если Вы зарегистрируетесь на нашем аккаунте Leica. Подробности Вы найдёте на нашей странице www.leica-camera.com.

ОБЪЁМ ГАРАНТИИ LEICA

В течение гарантийного периода производится бесплатное устранение рекламаций, ставших следствием дефектов производства или материала, по усмотрению компании Leica - посредством выполнения ремонта, замены неисправных деталей или замены неисправного на аналогичное исправное изделие Leica. Заменённые детали или изделия переходят в собственность LEICA. Прочие претензии какого бы то ни было рода, возникшие на каком бы то ни было правовом основании в связи с этой гарантией Leica, исключаются.

ИЗ ГАРАНТИИ LEICA ИСКЛЮЧАЕТСЯ

Из гарантии исключаются быстроизнашивающиеся детали, как например наглазники, кожаная обивка, наплечный ремень, арматура, элементы питания, а также механически нагруженные части, если только неисправность не возникла по причине дефектов производства или материала. Также исключаются из гарантии повреждения поверхностей.

ИСКЛЮЧЕНИЕ ПРЕТЕНЗИЙ НА ГАРАНТИЮ LEICA

Претензии на гарантийное обслуживание исключаются, если соответствующая неисправность стала следствием неправильного обращения; они могут также исключаться, если использовались принадлежности сторонних производителей, если изделие Leica было открыто или отремонтировано неквалифицированно. Претензии на гарантийное обслуживание исключаются также, если невозможно считать серийный номер.

ПРЕДЪЯВЛЕНИЕ ПРЕТЕНЗИЙ НА ГАРАНТИЮ LEICA

Чтобы предъявление претензии на гарантийные услуги было действительным, нам необходима копия документа подтверждающего покупку Вашего изделия Leica у авторизованного дилера LEICA («Авторизованный дилер Leica»). Подтверждающий покупку документ должен указывать дату продажи, наименование изделия Leica с артикульным и серийным номерами, а также данные авторизованного продавца Leica. Мы оставляем за собой право попросить Вас предъявить оригинал подтверждающего покупку документа. В качестве альтернативы Вы можете прислать копию гарантийного документа; обратитесь, пожалуйста внимание на то, что он должен быть полностью заполнен, а продажа должна производиться авторизованным продавцом Leica. Пожалуйста, вышлите Ваше изделие Leica вместе с копией документа, подтверждающего покупку, или гарантийного документа, а также описанием претензии по адресу **Leica Camera AG, Customer Care, Am Leitz-Park 5, 35578 Wetzlar, Германия Эл. почта: customer.care@leica-camera.com, телефон: +49 6441 2080-189** или одному из авторизованных продавцов Leica.

Изделия Leica для фотографии	Гарантийный срок
все без исключения изделия	2 года

ТЕХНИЧЕСКИЕ ХАРАКТЕРИСТИКИ

КАМЕРА

Наименование

Leica SL3-S

Тип камеры

Беззеркальная полнокадровая системная фотокамера

Номер модели

4506

№ для заказа

10643 EU/US/CN, 10644 JP, 10645 ROW

Носитель данных

Карты памяти UHS-II (рекомендуется), UHS-I, SD-/SDHC-/SDXC + карта памяти CFexpress, тип В

Материал

Цельнометаллический корпус: магний и алюминий, обивка из искусственной кожи, защищена от водяных брызг по стандарту МЭК 60529 (класс защиты IP54)

Крепление объектива

Байонет Leica L с контактной колодкой для обмена данными между объективом и камерой

Условия эксплуатации

От -10 до +40 °С

Номинальные значения входного напряжения / тока

7,2 В ... 2,6 А (аккумуляторная батарея), 5 В ... 3 А / 9 В ... 3 А (USB)

Размеры (шхвхг)

141 x 107 x 85 мм (без Проушина для крепления ремня)

Масса

Около 768 г (без аккумуляторной батареи, SD-карта, Крышка байонета камеры)

МАТРИЦА

Размер матрицы

КМОП-матрица, 25,3 Мп/24,6 Мп (общих/эффективных)

Разрешение фотоснимков

DNG™ (3:2), 6000x4000 (24,0 МП), 4668x3112 (14,5 МП), 3332x2220 (7,4 МП)

JPEG (3:2), 6000x4000 (24,0 МП), 4656x3104 (14,5 МП), 3328x2208 (7,3 МП)

ВИДЕОИСКАТЕЛЬ/ДИСПЛЕЙ

Видоискатель

(EVF; электронный видоискатель)

Разрешение: 5 760 000 точек изображения (Dots), 120 кадров/с, увеличение: 0,78-кратное, соотношение сторон: 4:3, кашетирование: 100 %, положение выходного зрачка: 21 мм, диапазон настройки от -4 дптр до +2 дптр, с датчиком глаз для автоматического переключения между видоискателем и дисплеем, задержка 0,005 с

Дисплей

3,2" (диодная задняя подсветка) с защитным покрытием против отпечатков и царапин, 2 332 800 точек изображения, формат 3:2, сенсорный дисплей

ОСНАЩЕНИЕ

Wi-Fi

Для использования функции Wi-Fi необходимо приложение Leica FOTOS. Доступно в магазине приложений Apple App Store™ или в Google Play Store™.

	2,4 ГГц	5 ГГц	
EU/US/ CN	IE-EE802.11b/g/n: Канал 1-11 (2412-2462 МГц)	Client mode: (Только для использования в помещениях) IEEE802.11a/n/ac: канал 36-64 (5180-5320 МГц)	Access point + client mode: IEEE802.11a/n/ac: канал 149-165 (5745-5825 МГц)
JP		Access point + client mode: (Только для использования в помещениях) IEEE802.11a/n/ac: канал 36-48 (5180-5240 МГц)	Client mode: (Только для использования в помещениях) IEEE802.11a/n/ac: канал 52-144 (5260-5720 МГц)
ROW			

метод кодирования: совместимые с Wi-Fi WPA2™

Bluetooth

Bluetooth 5.0 LE: канал 0-39 (2402-2480 МГц)

Языки меню

Английский, немецкий, французский, итальянский, испанский, португальский, русский, японский, упрощенный китайский, традиционный китайский, корейский

ЭЛЕКТРОПИТАНИЕ

Аккумуляторная батарея (Leica BP-SCL6)

Литий-ионный аккумулятор, номинальное напряжение 7,2 В (DC); ёмкость 2200 мАч (миним.), фабрика: Panasonic Energy (Wuxi) Co. Ltd., изготовлено в Китае

Блок питания USB-C (Leica ACA-SCL6)

(приобретается отдельно)

Вход: переменный ток 100—240 В, 50/60 Гц, 0,25 А; автоматическое переключение; выход: постоянный ток 5 В/9 В, 3 А; Фабрика: Salom Electric (Xiamen) Co., Ltd., изготовлено в Китае

Двойное зарядное устройство (Leica BC-SCL6)

(приобретается отдельно)

Вход: постоянный ток 5 В/3 А, 9 В/3 А; автоматическое переключение; выход: постоянный ток 2 x 8,4 В, 1200 мА; Фабрика: Salom Electric (Xiamen) Co., Ltd., изготовлено в Китае

КОМПЛЕКТ ПОСТАВКИ

- Leica SL3-S
- Литий-ионная аккумуляторная батарея Leica BP-SCL6
- Кабель USB-C
- Крышка байонета камеры
- Наплечный ремень
- Краткая инструкция
- Приложение о CE
- Приложение Leica Account
- Свидетельство о поверке

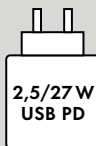

Мощность блока питания для зарядки аккумулятора в камере зависит от рабочего состояния. При выключенной камере необходимо 2,5 Вт минимальной мощности блока питания. При включенной камере требуется как минимум 27 Вт мощности.

USB с поддержкой PD

Охраняется одним или несколькими пунктами патентных формул HEVC, указанных на сайте patentlist.acesadadvance.com.

Дата изготовления камеры указана на наклейках в гарантийном листе или на упаковке. Дата имеет следующий формат: год/месяц/день. Мы оставляем за собой право на изменения в конструкции и компоновке

Дата изготовления указана на самом аккумуляторе (4/5-значный код). Первые три цифры указывают на дату производства следующим образом:

Первая цифра: Год производства	вторая цифра: Месяц производства	Третья цифра: День производства						
...	A	Январь	1	11	D	13	S	25
F	B	Февраль	2	2	E	14	T	26
E	C	Март	3	3	F	15	V	27
D	D	Апрель	4	4	G	16	W	28
C	E	Май	5	5	H	17	X	29
B	F	Июнь	6	6	J	18	Y	30
A	G	Июль	7	7	K	19	Z	31
Z	H	Август	8	8	L	20		
Y	I	Сентябрь	9	9	M	21		
X	J	Октябрь	A	10	N	22		
W	K	Ноябрь	B	11	P	23		
...	L	Декабрь	C	12	R	24		

Мы оставляем за собой право на изменения в конструкции и компоновке.

ПРИЛОЖЕНИЕ LEICA FOTOS



Made for
iPhone | iPad

Use of the Made for Apple badge means that an accessory has been designed to connect specifically to the Apple product(s) identified in the badge and has been certified by the developer to meet Apple performance standards. Apple is not responsible for the operation of this device or its compliance with safety and regulatory standards. Please note that the use of this accessory with an Apple product may affect wireless performance. Apple®, Apple TV®, Apple Watch®, iPad®, iPad Air®, iPad Pro®, iPhone®, and Lightning® are trademarks of Apple Inc., registered in the U.S. and other countries. tvOS® is a trademark of Apple Inc.

各部名称

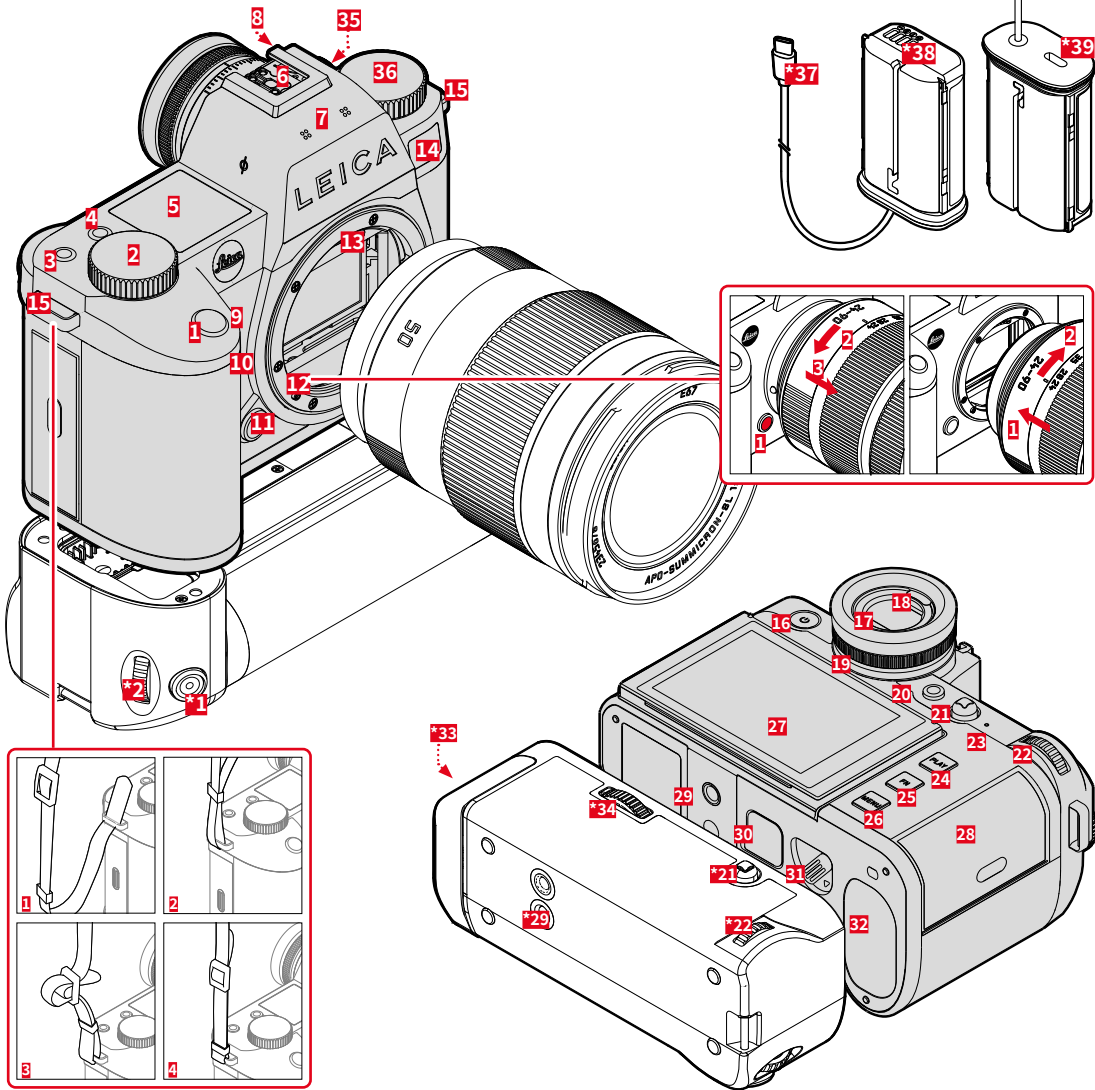

1 シャッターボタン

半押し:

- オートフォーカス設定
- 測光/露出設定機能を起動

全押し:

- 撮影
 - 動画撮影を開始または終了
- スタンバイモード時:

- カメラを再起動

2 設定ダイヤル (右)

メニュー内:

- メニュー内のページを移動

撮影モード時:

- 設定中の露出モードによる、カスタマイズ可
(„カスタマイズ (初期設定) “内の表参照)

再生モード時:

- 表示中の画像の拡大/縮小

3 FNボタン**

撮影モード時:

- 初期設定: ホワイトバランス

再生モード時:

- 初期設定: マーク

4 FNボタン**

撮影モード時:

- 静止画モード ↔ 動画モード (切り替え)

再生モード時:

- 初期設定: 1コマ消去

5 トップディスプレイ

- 使用中の各種モード
- 撮影情報
- カメラ情報

6 ホットシュー

7 マイク

ステレオ録音

8 スピーカー

9 FNボタン**

撮影モード時:

- 静止画: 拡大倍率変更
- 動画: イヤホン音量設定

再生モード時:

- フィルター

10 FNボタン**

撮影モード時:

- AF測距方式を設定する

再生モード時:

- 自動拡大

11 レンズ着脱ボタン

12 ライカ Lマウント

13 電子接点

14 セルフタイマーランプ/AF補助光ランプ/測光用センサー

15 ストラップ取り付け部

16 メインスイッチ

短く押す:

- 電源を入れる
- スタンバイモード

長押し:

- 電源を切る

17 ファインダー

18 アイセンサー

モニターのみ、EVFのみ、自動切換から選択可能

19 視度調整ダイヤル

設定可能範囲: -4dpt ~ +2dpt

20 FNボタン**

EVF ↔ モニター (切り換え)

* マルチファンクション ハンドグリップ SL (アクセサリー、別売), Leica USB-C DC Coupler DC-SCL6

** 初期設定短く押す: 割り当てた機能呼び出す。長押し: 割り当てを変更する (リスト参照)。

21 ジョイスティック

メニュー内:

- メニュー操作

撮影モード時:

- AFフレームの移動

- AF Mode: AF-Lock; MF Mode: AFs

再生モード時:

- スクロール

- 動画再生操作

22 サムホィール

メニュー内:

- メニュー内の移動

撮影モード時:

- 設定中の露出モードによる

再生モード時:

- 表示中の画像の拡大/縮小

23 LEDランプ

- メモリーカードアクセス中 (赤の点滅)

- ワイヤレスLAN機能使用中 (青の点滅)

24 PLAYボタン

- 撮影モード↔再生モード (切り換え)

- 全画面表示へ戻る

25 FNボタン**

- 撮影情報の切り換え

26 MENUボタン

メニュー内:

- メニュー内のページを移動

撮影モード時:

- メニューの呼び出し

再生モード時:

- 再生モードメニューの呼び出し

27 モニター

3.2型 TFT 液晶モニター (タッチパネル)、1080×720
画素、約2,332,800ドット

28 メモリーカードスロット

UHS-II (推奨)、UHS-I、SD/SDHC/SDXCメモリーカード + CFexpressカード (Type-B)

29 三脚用ねじ穴

A 1/4 (1/4インチ、DIN4503に準拠)、合金製

30 マルチファンクションハンドグリップ用接点

31 バッテリーロックレバー

32 バッテリースロット

*33 ハンドグリップ バッテリースロット

*34 ハンドグリップロック

35 シンクロ端子 / タイムコード端子



36 設定ダイヤル (左)

撮影モード時:

- 設定中の露出モードによる、カスタマイズ可
(„カスタマイズ (初期設定) “内の表参照)

USB-C DC-Coupler DC-SCL6

*37 USB Type-Cケーブル

*38 端子

*39 USB Type-Cケーブル トランスポート・ソケット

端子部

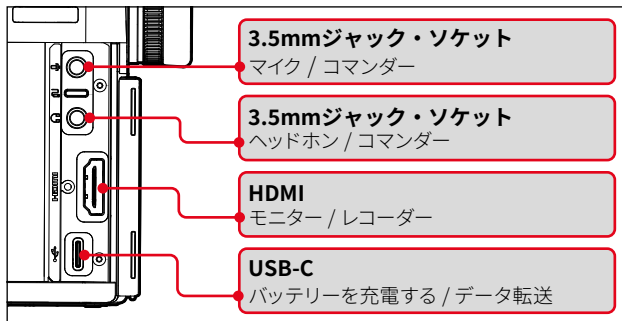

メモ

- 本カメラはUSB PD規格に準拠していません。USB PD規格に準拠した出力9V/3Aまたは5V/3Aの電源ユニットをご使用ください。安全規格に適合しているかどうか不明な場合は、電源の製造元にお問い合わせください。
- ライカACA-SCL6をご使用ください。

コントロールセンター：静止画

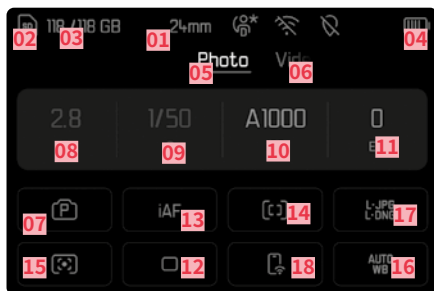

- 01 焦点距離
- 02 使用中のメモリーカード
- 03 メモリーカード残量
- 04 バッテリー残量
- 05 静止画メニュー
- 06 動画メニュー
- 07 露出モード
- 08 絞り値
- 09 シャッタースピード
- 10 ISO感度
- 11 露出補正值
- 12 撮影モード (ドライブモード)
- 13 AFモード

コントロールセンター：動画



- 14 AF測距方式
- 15 測光方式
- 16 ホワイトバランス
- 17 記録形式/圧縮率/解像度
- 18 Leica FOTOS
- 19 撮影時間
- 20 マイクの録音レベル
- 21 ユーザープロフィール
- 22 ビデオプロフィール
- 23 位置情報記録 撮影位置情報を自動記録
- 24 Wi-Fi/Bluetooth* (Leica FOTOS)
- 25 マイクの感度 (マイク感度)

カスタマイズ (初期設定)

割り当て機能は両ダイヤル間で入れ替えることもできます。

- メインメニューで「ショートカット設定」を選択する。
- サブメニューで「ダイヤル機能設定 (AFレンズ) / 「ダイヤル機能設定 (MFレンズ)」を選択する。
- 希望する設定を選択する。

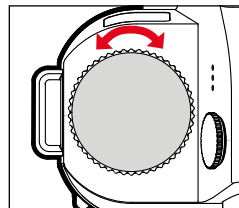
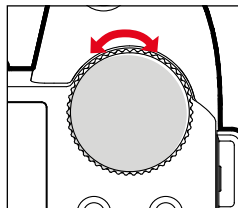
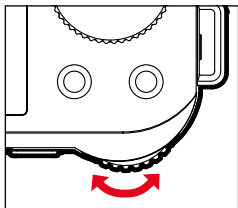

AF	P	プログラムシフト	ISO	露出補正
		マイク感度		露出補正
	S/S	露出補正		シャッタースピード
	A/A	絞り		露出補正
M/M	シャッタースピード			
MF	A/A	拡大表示		露出補正
	M/M	拡大表示		シャッタースピード

電力供給方式

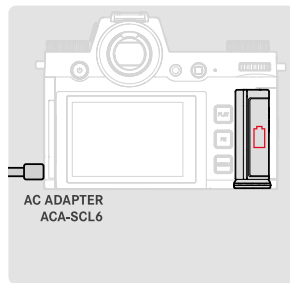
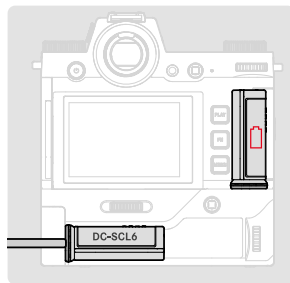
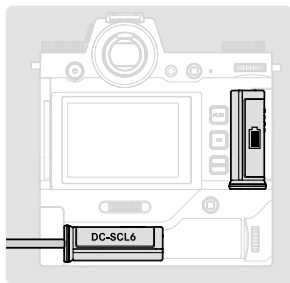

本カメラはUSB PD規格に準拠しています。USB PD規格に準拠した出力9V/3Aまたは5V/3Aの電源ユニットをご使用ください。安全規格に適合しているかどうか不明な場合は、電源の製造元にお問い合わせください。ライカACA-SCL6をご使用ください。

注意事項

一般的な取り扱いについて

- 強い磁気、静電気、電磁波を発生する機器（電磁調理器、電子レンジ、テレビ、パソコンのモニター、ゲーム機、携帯電話、無線機など）の近くで使用しないでください。磁気により記録データが影響を受けることがあります。
- スピーカーや大型の電動モーターなどの強い磁気により、保存した画像データが破損することがあります。
- 電磁波の影響で、本製品が正常に動作しなくなった場合は、バッテリーを入れ直してから再度電源を入れてください。
- 無線送信機や高圧線の近くで使用しないでください。磁気により記録データが影響を受けることがあります。
- 小さな付属品（アクセサリーシューカバーなど）を保管するときは、次の点にお気をつけください。
 - 乳幼児の手の届くところに置かない。
 - 製品パッケージの所定の位置など、紛失しない場所に保管する。
- 電子機器は、人体に帯電した静電気の影響で不具合を起こす場合があります。合成繊維のカーペットの上を歩くなどすると、人体に大量の静電気が帯電します。導電性があるものの上に本製品が置かれていた場合は、本製品に触れると静電気放電がおこります。静電気が電子回路内に入らなければ、問題ありません。本製品は安全回路を装備していますが、安全のためアクセサリーシューなどの端子部には手を触れないでください。
- レンズマウントのレンズ検出センサーを傷つけたり汚したりしないでください。また、マウント部を傷つけるおそれがあるため、砂などがマウント部に入り込まないようにお気をつけください。お手入れの際は、これらの部分を絶対にぬらさないでください。（システムカメラ使用時）
- 端子部をお手入れする際は、綿やリネンの布をご使用ください。レンズ用のマイクロファイバークロス（合成繊維）は使用しないでください。お手入れの前には、水道管などに触れて静電気を放電してください。また、端子部の汚れやさびつきを防ぐために、レンズキャップやアクセサリーシューカバーを取り付けて、乾いた場所で保管してください。（システムカメラ使用時）
- 指定されたアクセサリー以外は使用しないでください。故障、感電、ショートの原因になります。
- 本製品を分解・改造しないでください。修理は、ライカ指定のサービスセンターにて専門の修理担当者にご依頼ください。
- 殺虫剤などの強い化学薬品をかけないようにしてください。お手入れの際は、軽油、シンナー、アルコールも使用しないでください。薬品や溶剤によっては、本体表面が変質したり、表面の加工が剥離することがあります。
- ゴム製品やビニール製品は、強い化学物質を発生することがありますので、長期間接触させたままにしないでください。
- 雨や雪の中、または浜辺などで使用するときは、内部に水滴や砂、ほこりなどが入り込まないようにお気をつけください。レンズ交換（システムカメラ使用時）やメモリーカード/バッテリーの出し入れの際は特にお気をつけください。砂やほこりが入り込むと、本製品、メモリーカード、バッテリーの故障の原因となります。水滴が入り込むと、カメラやメモリーカードが正常に動作しなくなったり、修理できなくなることがあります。

レンズ

- レンズの正面に強い太陽光が当たると、レンズがルーペと同じ作用をします。太陽光とレンズの作用により内部が破損しますので、レンズを保護せずに強い太陽光に向けたまま放置しないでください。
- レンズキャップを取り付け、日陰に置く、またはケースに収納するなど、強い太陽光が当たらないようにしてください。

バッテリー

- 指定以外のバッテリーを使用したり、本書の説明に従わずに使用しないでください。破裂するおそれがあります。
- バッテリーを直射日光の当たる場所、高温多湿の場所、濡れた場所に放置しないでください。また、電子レンジや高压容器に入れないでください。破裂や発火の原因となります。
- 濡れたバッテリーや湿ったバッテリーは、絶対に使用したり充電したりしないでください。
- バッテリーには安全弁が付いています。誤った使い方により内圧が上昇した場合、安全弁によって圧力が低下します。膨張したバッテリーは廃棄規則に従って、すぐに処分してください。爆発するおそれがあります。
- バッテリーの端子部は清潔に保ってください。バッテリーがショートするおそれがあるので、端子部をクリップやアクセサリなどの金属類と接触させないでください。ショートしたバッテリーは発熱することがあり、やけどをするおそれがあります。
- バッテリーを落とした場合は、外装や端子部に破損がないか確認してください。破損したバッテリーを使用すると、カメラが故障するおそれがあります。
- バッテリーの使用時や充電中に、異臭、変色、変形、発熱、漏液などの異常に気づいた場合は、カメラやバッテリーチャージャーから直ちに取り出してください。そのまま使用や充電を続けると過熱して、破裂や発火の原因となります。
- バッテリーは絶対に火の中に投げ入れないでください。破裂の原因となります。
- バッテリーが漏液したり、異臭がしたりするときは、直ちに火気から遠ざけてください。漏れた液に引火するおそれがあります。
- 指定以外のバッテリーチャージャーを使用すると、バッテリーの故障の原因となるだけでなく、最悪の場合は死亡または重傷を負うおそれがあります。
- バッテリーチャージャーを使用するときは、コンセントの周りにほこりがたまっていないか確認してください。
- バッテリーおよびバッテリーチャージャーを分解しないでください。修理は、ライカ指定のサービスセンターにご依頼ください。
- バッテリーは乳幼児の手の届かないところに置いてください。バッテリーを誤って飲み込んでしまった場合、窒息のおそれがあります。

バッテリーチャージャー

- バッテリーチャージャーを無線受信機の近くで使用すると、受信障害を引き起こすことがあります。無線受信機から1m以上離れてお使いください。
- 充電中に音がすることがありますが、異常ではありません。
- バッテリーを充電していない場合でも、コンセントに差し込んだままにしておくと、微量の電力を使います。使用しないときはコンセントから抜いてください。
- 端子部は清潔に保ってください。また、絶対にショートさせないでください。

メモリーカード

- 画像の読み込み中や書き込み中は、メモリーカードを本機から取り出さないでください。また本機の電源を切ったり、本機に振動を与えたりしないでください。
- LEDランプが点滅しているときは、カメラがメモリーカードにアクセス中です。バッテリー/メモリーカードスロットカバーを開けたり、バッテリーやメモリーカードを取り出したりしないでください。メモリーカードに記録したデータが破損したり、カメラが故障したりするおそれがあります。
- 落としたり曲げたりしないでください。破損して記録データが消失する原因となります。
- メモリーカードの裏にある端子部に触れないでください。また、汚れやほこりが付着したり、水でぬらしたりしないようにご注意ください。
- メモリーカードは乳幼児の手が届かない場所に保管してください。乳幼児がメモリーカードを飲み込んで窒息するおそれがあります。
- CFexpressカード (Type-B) は、動画撮影の際撮影時間が長くなると、非常に熱くなることがあります。

撮像素子

- 宇宙線の影響により（航空機内に持ち込んだ場合など）、画素に異常が生じることがあります。

キャリングストラップ

- カメラの落下を防ぐため、キャリングストラップがしっかりと取り付けられていることを確認してください。
- キャリングストラップは丈夫な材質によって作られています。乳幼児の手の届かないところに保管してください。首に巻きつくなど、事故につながるおそれがあります。
- キャリングストラップは、カメラまたは双眼鏡を持ち運ぶ目的でのみご使用ください。傷害の原因となる可能性があるため、他の用途では絶対に使用しないでください。
- キャリングストラップが引っかかり、首が絞まるおそれがあり危険なため、登山やアウトドアスポーツの際には使用しないでください。

三脚

- 三脚を使用するときは、三脚の強度をご確認の上、カメラ本体ではなく三脚の方を回して取り付けてください。
- 三脚を取り付ける際は、三脚のねじを回しすぎたり、無理な力を加えないようご注意ください。
- また、カメラを三脚に取り付けたまま持ち運ばないでください。他人を傷つけたりカメラを破損するおそれがあります。

フラッシュ

- 本機に対応していないフラッシュユニットを使用した場合、カメラおよびフラッシュユニットが破損するおそれがありますので、使用前に必ずご確認ください。

カメラ情報について

本製品の認証情報は、設定メニューから確認できます。

→ メインメニューでカメラ情報を選択する。

→ カメラ情報を選択する。

～ 交流電流 (AC)	回 クラスIIデバイス (これらの製品は二重絶縁で設計されています)
== 直流電流 (DC)	

電気・電子機器の廃棄について

(EU諸国および分別廃棄を実施するその他のヨーロッパ諸国のみ)



この装置には電気・電子部品が含まれているため、一般家庭廃棄物として廃棄することはできません。お住まいの自治体のリサイクル協力店にご相談ください。回収は無料となっています。電池や充電電池を使用する装置を廃棄する場合は、電池や充電電池を取り外してから回収場所にお持ちいただくか、必要に応じてお住まいの自治体の規則に従って廃棄してください。廃棄についての詳しい情報は、お住まいの自治体、お近くの廃棄物回収業者、またはご購入店にお問い合わせください。

本製品は防滴性、防塵性を備えています。

耐性試験は、IP54 (DIN EN 60529に準拠) で定められた環境下にて実施されています。以下の点にお気をつけください。防塵、防滴性能は経年劣化し、永続するものではありません。カメラのお手入れに関して詳しくは、取扱説明書をご覧ください。液体による損害は、保証内容に入っていません。ライカ正規販売店でない販売店や取扱店で本製品の修理、分解、改造などを行った場合、保証内容は無効になります。また防滴、防塵性能が失われる可能性があります。

ライカカメラAGの保証条件について

ライカカメラAGの保証条件について

このたびは弊社の製品をお買い上げいただきまして誠にありがとうございます。

販売店に対する法律に準じた保証の請求権に併せ、Leica Camera AG (「LEICA」)は以下の「ライカ保証」の規定に基づき、ライカ製品の製品保証を行なっております。「LEICA」が提供する保証は、国内法に基づくお客様の消費者としての法的権利ならびにお客様と販売店との販売契約に基づいた権利を制限するものではありません。

ライカカメラAG

ライカ保証

本製品は、長年の経験を有する技術者が個々の工程で検査を行いながら、非常に高い品質基準に沿って製造されています。本製品の保証内容は以下の通りです。

保証範囲

保証期間中に、設計上または製造上の問題により保護製品に故障が発生した場合は、弊社の判断に基づき、修理ならびに故障部品の交換もしくは製品の交換を無料で行います。

これらに該当しない故障につきましては、いかなる保証も致しかねます。

保証対象外

アイカップ、レーザー外装、キャリングストラップ、補強材などの消耗箇所、アクセサリ、また表面の損傷は保証の対象外です。

補償請求が無効となる場合

乱用または取扱説明書記載以外の誤操作等、使用上の誤りによる故障および破損、弊社の認定するサービス窓口以外で行われた修理、改造、分解等による故障および破損、またシリアル番号が不明な場合も保証の対象外です。

補償請求をする場合

補償請求のためには、弊社が認定したライカ販売店（以下「ライカ正規販売店」）からライカ製品を購入したことを証明する書類の写しが必要です。購入証明書には、購入日、ライカ製品名、商品番号、シリアル番号、ライカ正規販売店の詳細が記載されている必要があります。また、領収書の原本の提示をお願いする場合があります。保証書のコピーをお送りいただくことも可能です。ただし、保証書には必要事項がすべて記入され、ライカ正規販売店を通じて販売されたものでなければなりません。

ライカ製品を購入時のレシートまたは保証書のコピーと苦情の内容を添えて、下記までお送りください。

Leica Camera AG, Customer Care, Am Leitz-Park 5, 35578 Wetzlar, Germany

またはご希望のライカ代理店までお問い合わせください。

弊社では、EU圏内のビックアップサービスも行っています。サービスをご希望される場合はcustomer.care@leica-camera.comまたは+49 6441 2080-189にご連絡ください。保証期間内であることを示す書類（保証書やご購入日が明記されている納品書やレシートのコピーなど）も必ず同梱してください。

保証期間

本製品に対する保証は、ライカの正規販売店で販売された日から、以下の条件に沿って適用されます。

ライカ フォト製品	保証期間
すべての製品	2年

テクニカルデータ

カメラ

名称

ライカ SL3-S

形式

フルサイズミラーレス一眼カメラ

型番

4506

商品コード

10643 EU/US/CN, 10644 JP, 10645 ROW

バッファメモリー

8GB

DNG™: 999枚 (連続撮影 - 低速)

JPG: 999枚以上 (連続撮影 - 低速)

記録媒体

UHS-II (推奨)、UHS-I、SD/SDHC/SDXCメモリーカード + CFexpressカード (Type-B)

材質

金属製 (マグネシウム、アルミニウム)、合皮外装、防滴性 (IEC 60529に準拠、保護等級: IP54)

レンズマウント

ライカLマウント (電子接点装備)

動作環境

-10°C ~ +40°C

公称入力電圧/電流

7.2V ≙ 2.6A (バッテリー)、5V ≙ 3A / 9V ≙ 3A (USB)

寸法

141mm x 107mm x 85mm (ストラップ取り付け部なし)

質量

約768g (バッテリー含まず, SDカード, ボディキャップ)

撮像素子

センサーサイズ

CMOSイメージセンサー、2528万画素/2463万画素 (総画素数/有効画素数)

解像度 (静止画)

DNG™ (3:2)、6000x4000 (24,0 メガピクセル)、4668x3112 (14,5 メガピクセル)、3332x2220 (7,4 メガピクセル)

JPEG (3:2)、6000x4000 (24,0 メガピクセル)、4656x3104 (14,5 メガピクセル)、3328x2208 (7,3 メガピクセル)

ファインダー/モニター

電子ビューファインダー

解像度: 576万ドット、120fps、倍率: 0.79倍、アスペクト比: 4:3、視野率: 100%、射出瞳: 21mm、-4dpt ~ +2dptの範囲内で調整可能、ビューファインダーとモニターを自動的に切り換えるアイセンサー付 (タイムラグ 約0.005秒)

モニター

3.2型 (バックライトLED)、指紋防止/傷防止加工、233万2800ドット、縦横比 3:2、タッチパネル

その他

ワイヤレスLAN

ワイヤレスLAN機能を使用するには、アプリ「Leica FOTOS」が必要です。Google Play Store™または、Apple App Store™でダウンロードできます。

	2.4GHz	5GHz	
EU/US/CN	IEEE802.11b/g/n: チャンネル1-11 (2412-2462MHz)	クライアントモード: (室内使用時のみ) IEEE802.11a/n/ac: チャンネル36-64 (5180-5320MHz)	アクセスポイント+クライアントモード: IEEE802.11a/n/ac: チャンネル149-165 (5745-5825MHz)
JP		アクセスポイント+クライアントモード: (室内使用時のみ) IEEE802.11a/n/ac: チャンネル36-48 (5180-5240MHz)	クライアントモード: (室内使用時のみ) IEEE802.11a/n/ac: チャンネル52-144 (5260-5720MHz)
ROW			-

暗号化方式: ワイヤレスLAN対応WPA2™

Bluetooth

Bluetooth 5.0 LE: チャンネル0-39 (2402-2480MHz)

表示言語

英語、ドイツ語、フランス語、イタリア語、スペイン語、ポルトガル語、ロシア語、日本語、簡体中国語、繁体中国語、韓国語

電源

バッテリー (ライカ BP-SCL6)

充電式リチウムイオンバッテリー、定格電圧: 7.2V (DC)、容量: 2200mAh、製造: Panasonic Energy (Wuxi) Co. Ltd.、中国製

アダプター USB Type-C (ライカ ACA-SCL7)

(別売)

入力: AC 100-240V、50/60Hz、0.25A、自動切換、出力: DC 5V/9V、3A、工場: Salom Electric (Xiamen) Co., Ltd.、中国製

デュアルバッテリーチャージャー (ライカ BC-SCL6)

(別売)

入力: AC 5V/3A、9V/3A、自動切換、出力: DC 2x 8.4V、1200mA、工場: Salom Electric (Xiamen) Co., Ltd.、中国製

付属品

- ライカ SL3-S
- 充電式リチウムイオンバッテリー Leica BP-SCL6
- USB-Cケーブル
- ボディキャップ
- キャリングストラップ
- クイックスタートガイド
- CEマークについての説明
- Leica Accountについての説明書
- 検査証明書

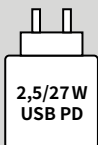

カメラのバッテリーを充電するための電源ユニットの必要電力は、カメラの使用状態によって異なります。電源がオフの場合: 最低2.5ワット必要
電源がオンの場合: 最低27ワット必要

USB-PD対応

本製品は下記URLに掲載されているHEVC特許の1つ以上の請求項の権利範囲に含まれています。 patentlist.accessadvance.com

本製品の製造日は、保証書または製品パッケージに貼付しています。表示形式: 年/月/日

本書で説明する製品のデザインや仕様などは予告なく変更される場合があります。

製造年月日はバッテリー本体 (4/5桁のコード) に記載されています。最初の3桁は以下のように製造年月日を示します:

1桁目: 生産年	2桁目: 生産月	3桁目: 生産日						
...	A	1月	1	1	D	13	S	25
F	B	2月	2	2	E	14	T	26
E	C	3月	3	3	F	15	V	27
D	D	4月	4	4	G	16	W	28
C	E	5月	5	5	H	17	X	29
B	F	6月	6	6	J	18	Y	30
A	G	7月	7	7	K	19	Z	31
Z	H	8月	8	8	L	20		
Y	I	9月	9	9	M	21		
X	J	10月	A	10	N	22		
W	K	11月	B	11	P	23		
...	L	12月	C	12	R	24		

本書で説明する製品のデザインや仕様などは予告なく変更される場合があります。

Leica FOTOS (専用アプリ)



Use of the Made for Apple badge means that an accessory has been designed to connect specifically to the Apple product(s) identified in the badge and has been certified by the developer to meet Apple performance standards. Apple is not responsible for the operation of this device or its compliance with safety and regulatory standards. Please note that the use of this accessory with an Apple product may affect wireless performance. Apple®, Apple TV®, Apple Watch®, iPad®, iPad Air®, iPad Pro®, iPhone®, and Lightning® are trademarks of Apple Inc., registered in the U.S. and other countries. tvOS® is a trademark of Apple Inc.

各部件名称

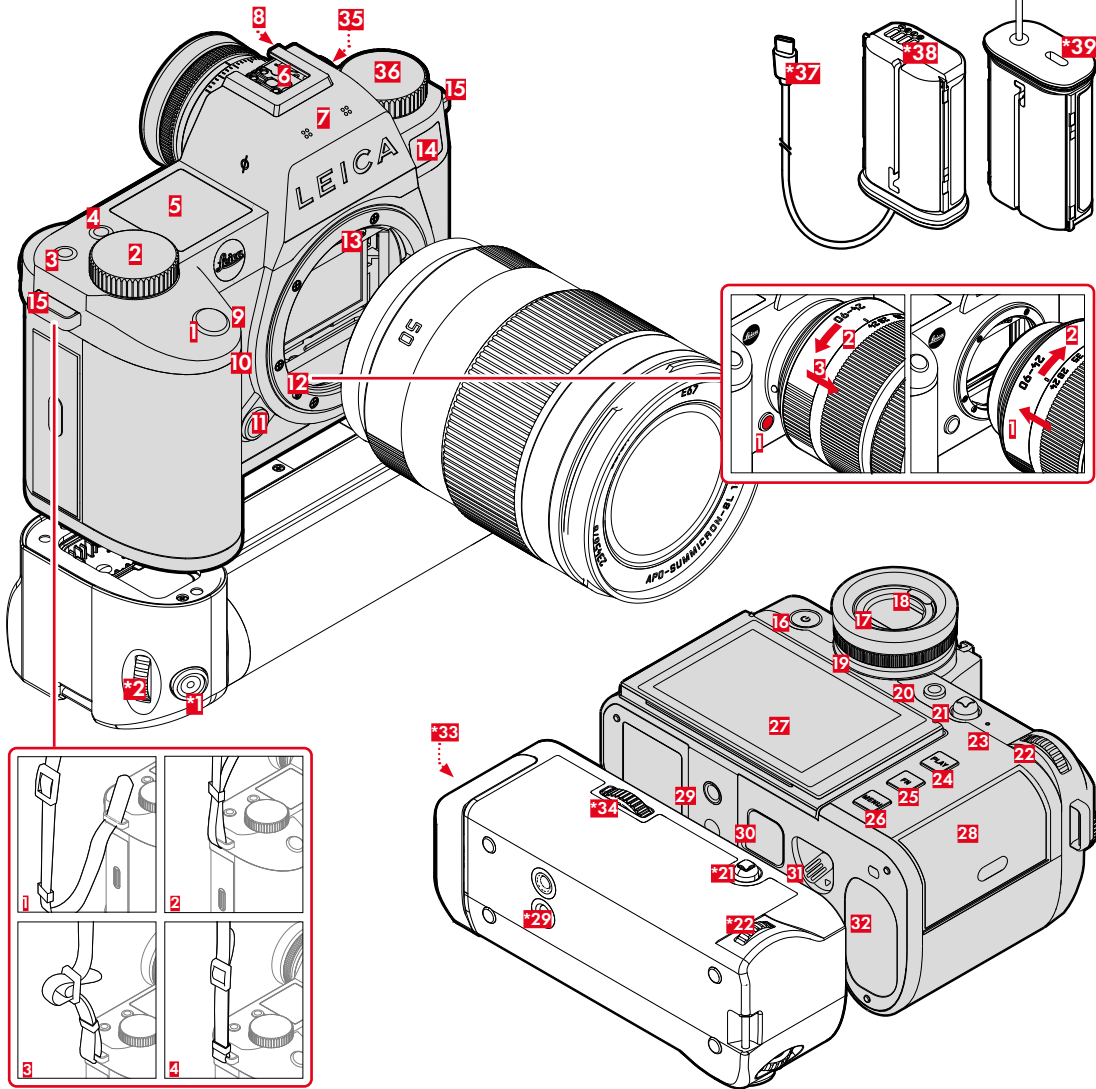

- 1 快门按钮**
轻击:
– 自动对焦
– 激活测光及曝光控制
完全按下:
– 触发快门
– 开始和结束视频拍摄
在待机模式下:
– 再次激活相机

- 2 右拨盘**
在菜单中:
– 浏览菜单项
在拍摄模式下:
– 取决于曝光模式, 可配置
(参见表格, 转轮分配 (出厂设置) “)
在回放模式下:
– 放大/缩小照片

- 3 FN按钮****
在拍摄模式下:
– 出厂设置: **白平衡**
在回放模式下:
– 出厂设置: **评级**

- 4 FN按钮****
在拍摄模式下:
– 照片/视频切换
在回放模式下:
– 出厂设置: **删除单张**

- 5 顶部面板显示**
– 设置的操作模式
– 照片信息
– 相机信息

6 配件靴座

- 7 麦克风**
可实现立体声录音

8 扬声器

- 9 FN按钮****
在拍摄模式下:
– 照片: 放大
– 视频: **耳机音量**
在回放模式下:
– **筛选**

- 10 FN按钮****
在拍摄模式下:
– 自动对焦测量方法设置
在回放模式下:
– **放大**

11 镜头解锁钮

12 Leica L卡口

13 一列触点

14 自拍定时器LED/自动对焦辅助灯/用于曝光测量的传感器

15 吊环

16 总开关

- 短暂按下:
– 开机
– 待机模式
长按:
– 关闭

17 取景器目镜

18 眼传感器

可设置: 仅显示屏/仅电子取景器/自动切换

19 屈光度设定转轮

调节范围: -4 dpt 至 +2 dpt

- 20 FN按钮****
EVF/显示屏替换

*可选的配件: 多功能手柄SL, Leica USB-C DC Coupler DC-SCL6

** 出厂设置短暂按压: 调用已分配的菜单功能。长按: 变更分配 (选择列表)。

21

操纵杆

在菜单中:

- 菜单操作

在拍摄模式下:

- 移动自动对焦测距区
- AF Mode: AF-Lock; MF Mode: AFs

在回放模式下:

- 浏览
- 视频播放操控

22

后拨盘

在菜单中:

- 在菜单中导航

在拍摄模式下:

- 取决于曝光模式

在回放模式下:

- 放大/缩小照片

23

状态LED

- 存储卡访问 (闪烁红色)
- WLAN功能的使用 (闪烁蓝色)

24

PLAY按钮

- 在拍摄和回放模式之间切换
- 返回至全屏显示

25

FN按钮**

- 切换信息显示

26

MENU按钮

在菜单中:

- 浏览菜单页

在拍摄模式下:

- 调出菜单

在回放模式下:

- 调出回放菜单

27

显示屏

3.2" TFT LCD, 1080x720像素, 约2332800像点 (Dots), 触摸屏

28

存储卡插槽

UHS-II (推荐)、UHS-I、SD/SDHC/SDXC卡 + B型 CFexpress卡

29

三脚架螺口

底部不锈钢A 1/4 DIN4503 (1/4")

30

多功能手柄的触头

31

电池解锁滑块

32

电池仓

***33**

电池仓手柄

***34**

手柄锁

35

同步插座 / 时间码连接器

**36**

左拨盘

在拍摄模式下:

- 取决于曝光模式, 可配置 (参见表格, 转轮分配 (出厂设置) “)

USB-C DC-Coupler DC-SCL6

***37**

USB-C线

***38**

充电触头

***39**

USB-C线 运输插座

连接条

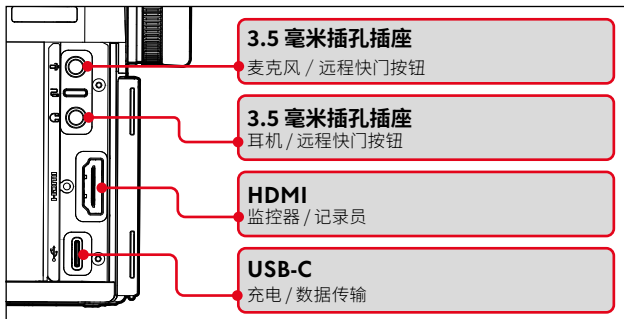

提示

- 本照相机符合 USB PD 标准。请使用输出功率为 9V/3A 或 5V/3A 且符合 USB PD 标准的电源装置。如果不确定是否符合安全标准，请联系电源装置的制造商。
- 我们建议仅使用 Leica ACA-SCL6 电源装置。

控制中心照片

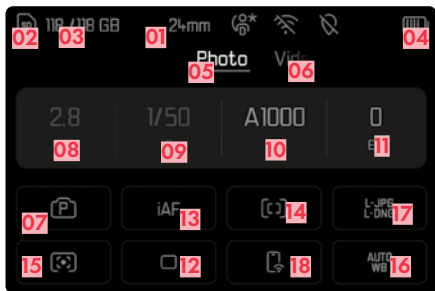

控制中心视频



- 01 焦距
- 02 所用的存储卡
- 03 剩余存储容量
- 04 电池电量
- 05 菜单区: 照片
- 06 菜单区: 视频
- 07 曝光模式
- 08 光圈值
- 09 快门速度
- 10 ISO感光度
- 11 曝光补偿值
- 12 拍摄模式 (驱动模式)
- 13 自动对焦运行模式

- 14 自动对焦测距方法
- 15 测光方式
- 16 测光方式
- 17 文件格式/压缩率/分辨率
- 18 Leica FOTOS
- 19 拍摄时长
- 20 自拍定时器
- 21 用户配置文件
- 22 视频简介
- 23 地理标签 自动记录拍摄地点 (Exif数据)
- 24 Wi-Fi/蓝牙* (Leica FOTOS)
- 25 麦克风灵敏度 (麦克风增益)

转轮分配 (出厂设置)

可在两转轮间互换功能分配。

- 在主菜单中选择**快捷访问设置**
- 在子菜单中选择**转轮功能分配 (AF镜头)/转轮功能分配 (MF镜头)**
- 选择所需的设置

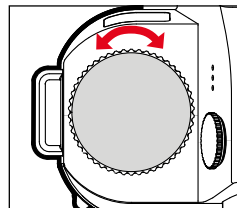
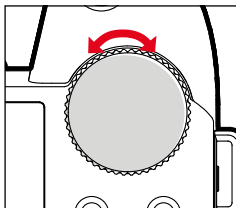
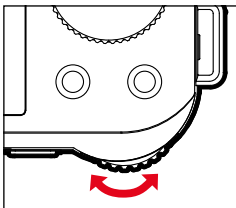

AF	P	程序切换	ISO	曝光补偿
		麦克风增益		曝光补偿
	S/S	曝光补偿		快门速度
	A/A	光圈		曝光补偿
M/M	快门速度			
MF	A/A	放大倍率		曝光补偿
	M/M	放大倍率		快门速度

供电方案

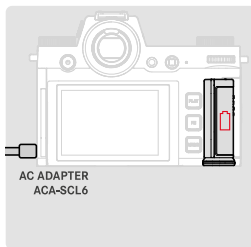
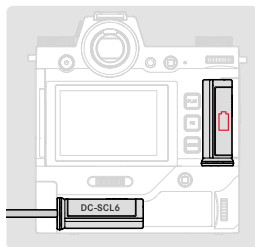
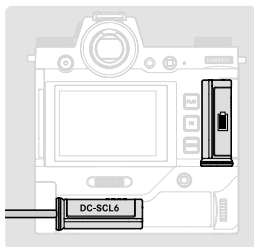

本照相机符合 USB PD 标准。请使用输出功率为 9V/3A 或 5V/3A 且符合 USB PD 标准的电源装置。如果不确定是否符合安全标准，请联系电源装置的制造商。我们建议仅使用 Leica ACA-SCL6 电源装置。

安全须知

一般性

- 请勿在有强力磁场、静电或电磁场的装置（例如电磁炉、微波炉、电视或计算机显示器、视频游戏机、手机、收音机）的附近使用您的相机。其电磁场可能会干扰影像记录。
- 强磁场，例如扬声器或大型电动机，可能会损坏储存的数据或影响拍摄。
- 如果相机因受到电磁场影响而出现故障，请您关闭相机，取出电池，稍后再重新开启相机。
- 不要在无线电发射器或高压电线旁使用相机。其电磁场也可能会干扰影像记录。
- 请按照下列要求保存好小部件，例如配件靴座盖：
 - 放置在儿童接触不到的地方
 - 置于安全不会遗失的地方
- 现代电子元件对静电放电十分敏感。例如，在合成地毯上走动时，人体很容易产生几万伏特的静电，所以触摸相机可能会导致放电，尤其是当相机刚好处在一个导电的表面上。不过，如果仅仅接触相机机身的话，则这种放电对电子元件完全没有危险。尽管提供了额外的保护电路设计，但出于安全考虑，请尽量避免触碰向外引出的触头，例如热靴上的触头。
- 请您注意：卡口中用于镜头检测的传感器既不能弄脏，也不能刮伤。也请注意不要让砂粒或类似颗粒附着于此处，以免刮伤卡口。此组件的清洁只能以干燥的方式（用于系统相机）。
- 如果要对充电触头进行清洁，请不要使用光学超细纤维布（人造纤维布），而应选用一块棉布或者麻布。如果您事先有意识地触摸暖气管或水管（可导电的“接地”材料），则可确保释放您身上可能附带的静电电荷。将相机存放在干燥的环境，同时，请安装镜头盖，热靴盖/取景器插座盖，以避免触头污染和氧化（用于系统相机）。
- 请仅使用该型号规定的配件，以免发生故障、短路或触电。
- 请勿尝试拆除机身部件（外盖）。专业维修仅能由经授权的维修单位执行。
- 请防止相机与杀虫剂及其他具有侵蚀性的化学物质接触。不得使用（洗涤用）汽油、稀释剂和酒精来清洁相机。某些化学物质和液体可能会损坏相机机身或其表面涂层。
- 由于橡胶和塑料有时会析出侵蚀性化学物品，所以不应和相机长时直接触。
- 请确保不会有砂粒、灰尘和水洒落到相机内部，例如在雪地、雨天或海滩上。尤其是在更换镜头（用于系统相机）以及安装或取出存储卡或电池的情况下，请务必注意以上问题。砂粒和灰尘可能会损害相机、镜头、存储卡，以及电池。湿气可能引起故障，甚至对相机和存储卡造成无法修复的损害。

镜头

- 当阳光从前面直射相机时，镜头会发挥犹如放大镜的效力。因此，必须保护相机免受强光照射。
- 装上镜头盖、并将相机置于阴凉处（或最好放进袋子里），有助于避免相机内部损坏。

电池

- 电池使用不当或使用非指定型号的电池都可能引起爆炸！
- 请勿将电池长时间暴露于阳光下、高温、潮湿或有冷凝水的环境中。也不得将电池放在微波炉或高压容器中，否则有引起火灾或爆炸危险！
- 不可对受潮的电池充电，也不可将其装入照相机中使用！
- 电池上的安全阀可以确保以可控方式释放因操作不当而产生的过大压力。肿胀的电池应立即处理掉。有爆炸危险！
- 电池接点要保持干净，并且不要碰触它。锂离子电池具有防止短路的保护，即使这样，也应该使电池远离金属物件，例如回形针或首饰等。短路的电池可能会变得很烫并造成严重的灼伤。

- 如果电池掉落地面，请检查其机身和触点是否有损坏。使用受损的电池可能会损坏相机。
- 如果电池有异味、变色、变形、过热或者有液体泄露，请务必立即将电池从相机或充电器中取出并进行更换。如果继续使用此电池，则可能存在过热、火灾和/或爆炸危险！
- 严禁将电池丢入火中，有爆炸的危险。
- 如果电池有液体泄露或产生焦味，请保持电池远离热源。流出的液体可能会自燃！
- 使用未经Leica相机股份公司许可的充电器可能会损坏电池，极端情况下会造成严重的或危及生命的伤害。
- 请确保电源插座的方便性。
- 不得对电池和充电器进行拆解。其维修只能由授权的厂家进行。
- 请确保电池远离儿童。误吞电池可能会导致窒息。

充电器

- 在无线电接收器附近使用充电器，可能会干扰接收。设备之间应保持至少1米的距离。
- 充电器在使用时可能会发出噪音（“嗡嗡”声），这是正常现象，并非故障。
- 不使用时，请拔除充电器的电源，因为即使未放入电池它也会消耗一些（很少的）电量。
- 在任何时候都应保持充电器触点清洁，绝不能造成短路。

存储卡

- 当相机正在存储照片或者读取存储卡时，切勿将存储卡取出。在此期间，也不可关闭相机或是剧烈震动相机。
- 只要状态LED发亮即提示相机正在存储数据，此时请勿打开卡槽，也请勿取出存储卡或电池。否则存储卡上的数据可能会受损，相机可能会功能失常。
- 请勿摔落或弯曲存储卡，否则可能会损坏存储卡并丢失已储存的数据。
- 请勿触摸存储卡背面的接口，防止接口与污物、灰尘和液体接触。
- 确保存储卡在儿童接触不到的地方。误吞存储卡可能会有窒息的危险。
- 当存储较长的视频时，CFexpress卡（B型）会变得非常热。

传感器

- 高空射线（例如在飞行中）可能导致像素缺陷。

肩带

- 安装肩带后，请确保正确锁扣，以防止相机掉落。
- 肩带通常由极能承受的材料制成。因此，请将肩带远离儿童。肩带不是玩具，对儿童存在潜在的危险。
- 请将肩带仅用作相机或望远镜的肩带。任何其他用途都有受伤的危险，并可能导致肩带损坏，因此是不允许的。
- 由于存在被勒窒息的危险，在进行某些存在被肩带挂住的高危运动时（例如：登山和其他相似的户外活动），肩带不可用于相机或望远镜。

三脚架

- 使用三脚架时请检查其稳定性, 如需转动相机, 应通过调节三脚架实现, 而非直接转动相机。
- 使用三脚架时请注意, 勿过度拧紧三脚架螺栓, 避免过度施力或类似操作。
- 避免运输装有三脚架的相机。否则可能会伤到自己或他人, 或损坏相机。

闪光灯

- 使用与Leica SL3-S不兼容的闪光灯可能会导致相机和/或闪光灯出现无法修复的损伤。

产品说明书附件 SUPPLEMENT TO PRODUCT INSTRUCTIONS

这个文件涉及的是在中华人民共和国境内进口或销售的电子信息产品
Include this document with all Electronic Information Products
imported or sold in the People's Republic of China

Digital Camera Model: 4506	有毒有害物质和元素 Toxic and Hazardous Substances and Elements					
	铅 Lead (Pb)	汞 Mercury (Hg)	镉 Cadmium (Cd)	六价铬 Hexavalent Chromium (Cr ⁶⁺)	多溴联苯 Polybrominated biphenyls (PBB)	多溴二苯醚 Polybrominated diphenyl ethers (PBDE)
外观结构 (Exterior/structure)	X	o	o	o	o	o
快门单元 (Shutter unit)	X	o	o	o	o	o
印刷电路板单元 (Printed circuit board unit)	X	o	o	o	o	o
液晶面板 (LCD panel)	X	o	o	o	o	o
电池 (battery)	X	o	o	o	o	o
电池充电器 (battery charger)	X	o	o	o	o	o
交流适配器 (AC Adaptor)	X	o	o	o	o	o
直流耦合器 (DC Coupler)	X	o	o	o	o	o
USB电缆 (USB Cable)	X	o	o	o	o	o
<p>表示该有毒有害物质在该部件所有均质材料中的含量均在GB/T 26572-2011 标准规定的限量要求以下</p> <p>O: Indicates that this toxic or hazardous substance contained in all of the homogeneous materials for this part is below the limit requirement in GB/T 26572-2011.</p> <p>表示该有毒有害物质至少在在该部件的某一均质材料中的含量超出GB/T 26572-2011 标准规定的限量要求。</p> <p>X: Indicates that this toxic or hazardous substance contained in at least one of the homogeneous materials used for this part is above the limit requirement in GB/T 26572-2011.</p> <p>All parts named in this table with an X are in compliance with the European Union's RoHS Legislation "Directive 2011/65/EU of the European Parliament and of the Council of 8 June 2011 on the restriction of the use of certain hazardous substances in electrical and electronic equipment."</p> <p>除非另外特别的标注, 此标志为针对所涉产品的环保使用期标志。某些零部件有一个不同的环保使用期(例如, 电池单元模块)在其产品上。 此环保使用期用以说明产品在产品手册中所规定的条件下工作。 The Environmentally Friendly Use Period (EFUP) for all enclosed products and their parts are per the symbol shown here, unless otherwise marked. Certain parts may have a different EFUP (for example, battery modules) and so are marked to reflect such. The Environmentally Friendly Use Period is valid only when the product is operated under the conditions defined in the product manual.</p>						

only for battery:



限用物質含有情況標示聲明書 Declaration of the Presence Condition of the Restricted Substances Marking

設備名稱：數位相機。型號 (型式)：4506
Equipment name: Digital Camera, Type designation (Type): 4506

單元 unit	限用物質及其化學符號 Restricted substances and their chemical symbols					
	鉛 Lead (Pb)	汞 Mercury (Hg)	鎘 Cadmium (Cd)	六價鉻 Hexavalent Chromium (Cr ⁶⁺)	多溴聯苯 Polybrominated biphenyls (PBB)	多溴二苯醚 Polybrominated diphenyl ethers (PBDE)
	外觀結構 (Exterior/structure)	-	o	o	o	o
快门 (Shutter)	-	o	o	o	o	o
印刷電路板 (Printed circuit board)	-	o	o	o	o	o
液晶面板 (LCD panel)	-	o	o	o	o	o
配件 (Accessories)	-	o	o	o	o	o
<p>備考1. "超出 0.1 wt %" 及 "超出 0.01 wt %" 係指限用物質之百分比含量超出百分比含量基準值。 Note 1: "Exceeding 0.1 wt %" and "exceeding 0.01 wt %" indicate that the percentage content of the restricted substance exceeds the reference percentage value of presence condition.</p> <p>備考2. "o" 係指該項限用物質之百分比含量未超出百分比含量基準值。 Note 2: "o" indicates that the percentage content of the restricted substance does not exceed the percentage of reference value of presence.</p> <p>備考3. "-" 係指該項限用物質為排除項目。 Note 3: The "-" indicates that the restricted substance corresponds to the exemption.</p> <p>茲切結保證所提供之商品限用物質含有情況標示內容係經執行測試作業或採適當之品質管理措施, 並備置前述相關文件, 確認及確實無誤後提供負責。並同意配合官員執行後市場管理作業所需, 依商品檢驗法第49條之規定, 核覆或改值工次內提供相關文件以供查閱。 I hereby ensure that "the presence conditions of the restricted substance" provided above have been proved by testing or appropriate quality control measures, and make sure the relevant documents provided are correct and ready. Also, I agree to cooperate with BSMI, as the Article 49 of the Commodity Inspection Act stipulates, to provide the relevant documents, if needed, for verification within 28 working days when BSMI carries out the market surveillance activities.</p>						

管制提示

在相机菜单中，您可以找到该设备专用的国家/地区认证。

→ 在主菜单中选择**相机信息**

→ 选择**监管信息**

~ 交流电	□ II级设备 (该产品具有双重绝缘设计)
=== 直流电	

电气及电子设备的废弃处置

(适用于欧盟及其他有独立回收系统的欧洲国家。)



该设备包含电气和/或电子组件，因此不得弃置于一般的家庭垃圾中。反而，必须将其送至地方政府设置的适合的回收点。您不需要为此付费。若设备配有可更换电池组或蓄电池，那么，在丢弃前请务必将这些配件取出，且在必要时按当地规定进行废弃处理。其他相关信息，请咨询向当地管理部门、垃圾处理站或经销商。

Leica SL3-S采用了防溅水和防尘设计。

相机已接受过实验室测试，符合DIN EN 60529标准，IP54等级。请注意：防溅水和防尘性能并非持续不变，会随着时间的推移减弱。用户使用说明书中有相机清洁和干燥方面的说明可供参阅。保修范围不包括液体引起的损坏。若由未经授权的经销商或服务合作伙伴开启相机，相机的防溅和防尘保修将失效。

LEICA相机股份公司的保障条件

尊敬的Leica客户，

感谢您购买我们的Leica新产品，世界知名品牌的產品。

您除了可以向卖家提出法定保修索赔之外，Leica相机股份公司（“LEICA”）还根据以下条款为您的Leica产品提供自愿保修服务（“Leica保障”）。Leica保障不会影响到您根据相关法律作为消费者的法定权利，也不会影响到您作为消费者在涉及与您签订购买协议的零售商的权利。

LEICA保障

您所购买的Leica产品是根据特定质量指南制造的，并且在各个生产阶段都经过了经验丰富的专家的检查。我们对该Leica产品（包括原包装中所包含的相关配件）提供以下Leica保障，该保障自2023年4月1日起生效。请注意，我们不为商业用途提供任何保障。

如果您在我们的Leica帐户注册的话，对于某些Leica产品，我们将提供延长保障期的服务。请访问我们的网站www.leica-camera.com，了解详细信息。

LEICA保障范围

在保障期内，您的产品若出现任何因制造过程或材料缺陷造成的故障，均由LEICA自行决定，通过维修、更换有缺陷的部件，或更换为完好无损的同类型Leica产品的方式来免费解决。被更换的部件或产品将成为LEICA的财产。

与Leica保障有关的，任何类型及以任何法律为依据的进一步索赔均被排除在外。

不享受Leica保障

易损部件不在Leica保障范围内，例如：遮光罩、皮革覆盖物、肩带、铠装、电池及受机械应力的部件，除非缺陷是由制造过程或材料缺陷造成的。这也适用于表面损伤。

LEICA保障的无效索赔

如果相关缺陷是由于操作不当造成的，则保障服务不适用； 如果是因为使用第三方配件、Leica产品未正确打开或维修不当造成的，则保障服务也可能被取消。如果产品序列号无法被识别，则保障服务也无效。

认定LEICA保障

为了能顺利执行保障服务，我们需要一份从LEICA授权的经销商（“Leica授权经销商”）购买Leica产品的凭证副本。购买凭证必须包含购买日期、Leica产品的名称、商品编号和序列号，以及Leica授权经销商的信息。我们保留要求您提交购买凭证原件的权利。或者，您可以发送保障证书副本；请注意，必须完整填写信息，且销售必须是由Leica授权经销商进行的。

请将您的Leica产品连同购买凭证副本或保障证书副本以及申诉说明一同寄出

Leica相机股份公司，客户服务中心，Am Leitz-Park 5, 35578 Wetzlar, 德国

邮箱: customer.care@leica-camera.com, 电话: +49 6441 2080-189

或联系Leica授权经销商。

Leica产品照片	保障期
所有产品	两年

技术参数

相机

名称

Leica SL3-S

相机型号

无反光镜全画幅单反相机

型号编号

4506

订货编号

10643 EU/US/CN, 10644 JP, 10645 ROW

存储设备

UHS-II (推荐)、UHS-I、SD/SDHC/SDXC卡 + B型 CFexpress 卡

材料

全金属机身: 镁和铝, 人造革外壳, 防溅符合IEC标准60529 (防护等级IP54)

镜头接口

带一系列触点的Leica L卡口, 用于镜头与相机之间的通信

工作条件

-10°C至+40°C

额定输入电压/电流

7.2V \approx 2.6A (电池), 5V \approx 3A / 9V \approx 3A (USB)

尺寸 (宽x高x深)

141x107x85mm (不带吊环)

重量

约768g (不含电池, SD卡, 机身卡口盖)

传感器

传感器大小

CMOS传感器, 25,3MP/24,6MP (总像素/有效像素)

照片分辨率

DNG™ (3:2), 6000x4000 (24,0 MP), 4668x3112 (14,5 MP), 3332x2220 (7,4 MP)

JPEG (3:2), 6000x4000 (24,0 MP), 4656x3104 (14,5 MP), 3328x2208 (7,3 MP)

取景器/显示屏

取景器 (电子取景器)

分辨率: 5760000像点 (Dots), 120fps, 放大率: 0.78倍, 宽高比: 4:3, 图像覆盖率: 100%, 出瞳位置: 21毫米, 可调范围为 -4 dpt 至 +2 dpt, 带眼传感器, 可在取景器和显示屏之间自动切换, 延时0.005秒

显示屏

3.2” (LED背光灯) 带防指纹和防刮花涂层, 2332800像点 (Dots), 规格3:2, 触控屏幕

配置

WLAN

使用WLAN功能时需要“Leica FOTOS”应用。可在Apple App Store™或Google Play Store™购得。

	2.4GHz	5GHz	
EU/US/CN	IE-EE802.11b/g/n: 1-11频道 (2412-2462 MHz)	客户端模式: (仅适用于室内) IEEE802.11a/n/ac: 36-64频道 (5180-5320 MHz)	接入点+客户端模式: IEEE802.11a/n/ac: 149-165频道 (5745-5825 MHz)
JP		接入点+客户端模式: (仅适用于室内) IEEE802.11a/n/ac: 36-48频道 (5180-5240 MHz)	客户端模式: (仅适用于室内) IEEE802.11a/n/ac: 52-144频道 (5260-5720 MHz)
ROW			-

加密方式: WLAN兼容 WPA2™

蓝牙

蓝牙 5.0 LE: 0-39频道 (2402-2480 MHz)

菜单语言

英语、德语、法语、意大利语、西班牙语、葡萄牙语、俄语、日语、简体中文、繁体中文、韩语

电源

电池 (Leica BP-SCL6)

锂离子电池, 额定电压 7.2V (DC); 容量 2200 mAh (最小), 工厂: 松下能源 (无锡) 有限公司, 中国制造

USB-C电源适配器 (Leica ACA-SCL6)

(可选配件)

输入: 交流电100-240V~50/60Hz, 0.25A, 自动切换; 输出: 直流5V/9V, 3A; 工厂: Salom Electric (厦门) 有限公司, 中国制造

双充电器 (Leica BC-SCL6)

(可选配件)

输入: 直流电5V/3A, 9V/3A, 自动切换; 输出: 直流电8.4V, -850mA/1000mA; 工厂: Salom Electric (厦门) 有限公司, 中国制造

取景器/显示屏

- Leica SL3-S
- Leica BP-SCL6锂离子电池
- USB-C 电缆
- 机身卡口盖
- 肩带
- 简要说明
- CE附件
- Leica Account附件
- 检验证书



用于给相机电池充电的电源适配器的性能取决于其工作状态。相机关闭时, 电源适配器的最小输出功率必须为2.5瓦。相机开机时需要至少27瓦的功率。

支持USB PD

受到HEVC专利的一项或多项权利要求的保护, HEVC专利载列于 patentlist.accessadvance.com。

您可以在保修卡的标签上或包装上找到相机的生产日期。生产日期书写格式是年/月/日。保留修改设计和执行的权利。

生产日期可以在电池上找到(4/5位数代码)。前三位数字显示的生产日期如下:

第一位数字 生产年份	第二位数字 生产月	第三位数字 生产日	
...	A 年	1 1 D 13 S 25	
F	B 二月	2 2 E 14 T 26	
E	C 三月	3 3 F 15 V 27	
D	D 四月	4 4 G 16 W 28	
C	E 五月	5 5 H 17 X 29	
B	F 六月	6 6 J 18 Y 30	
A	G 七月	7 7 K 19 Z 31	
Z	H 八月	8 8 L 20	
Y	I 九月	9 9 M 21	
X	J 十月	A 10 N 22	
W	K 十一月	B 11 P 23	
...	L 十二月	C 12 R 24	

保留修改设计和执行的权利。

LEICA FOTOS APP



Made for
iPhone | iPad

Use of the Made for Apple badge means that an accessory has been designed to connect specifically to the Apple product(s) identified in the badge and has been certified by the developer to meet Apple performance standards. Apple is not responsible for the operation of this device or its compliance with safety and regulatory standards. Please note that the use of this accessory with an Apple product may affect wireless performance. Apple®, Apple TV®, Apple Watch®, iPad®, iPad Air®, iPad Pro®, iPhone®, and Lightning® are trademarks of Apple Inc., registered in the U.S. and other countries. iOS® is a trademark of Apple Inc.

各部件名稱

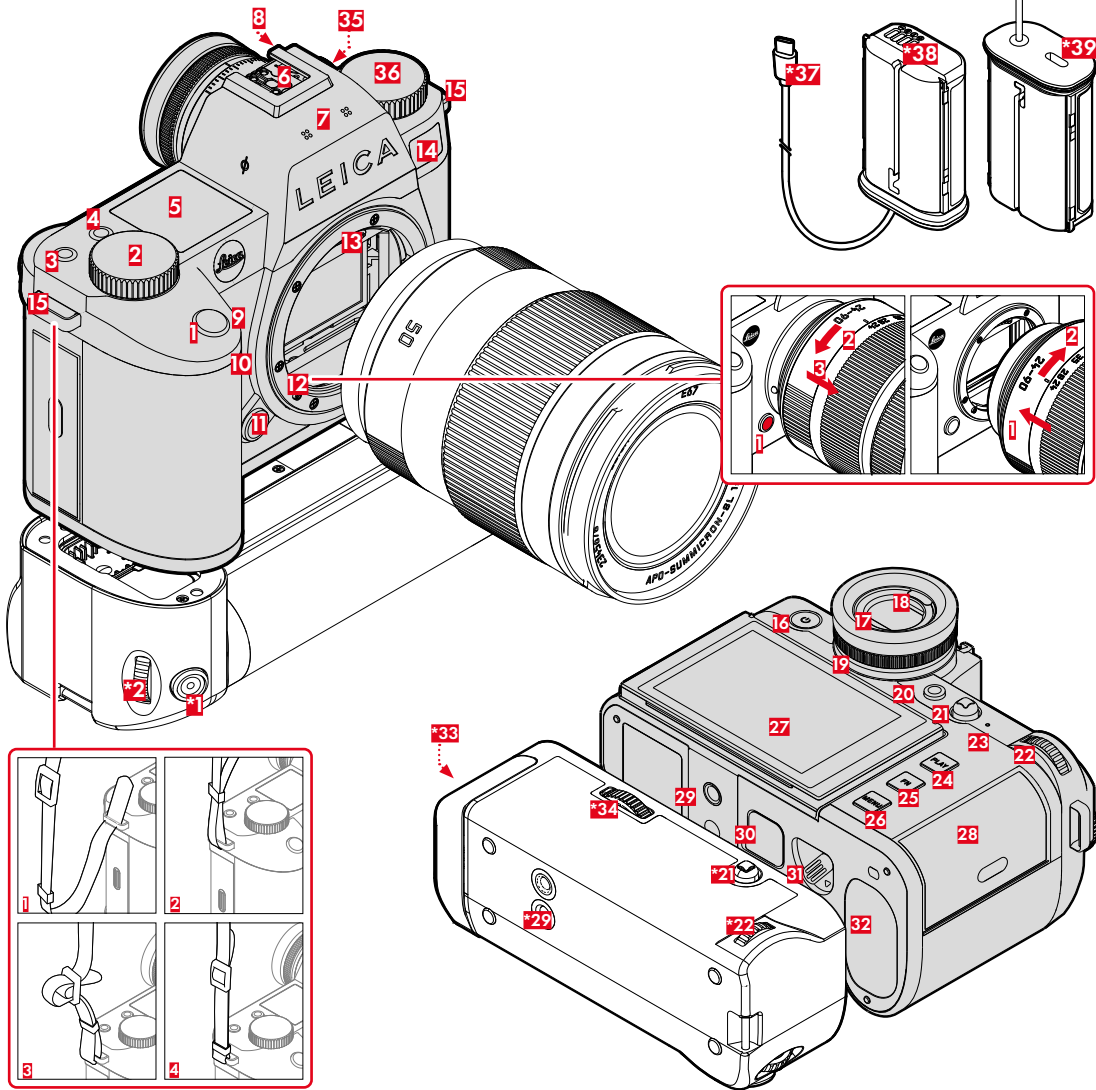

1 快門按鈕

輕擊：

- 自動對焦
- 啟用測光及曝光控制

完全按下：

- 釋放快門
- 開始及結束視訊拍攝

在待機模式下：

- 再次激活相機

2 右撥盤

在選單中：

- 瀏覽選單頁

在拍攝模式下：

- 取決於曝光模式，可配置
(參見下表 „撥盤功能分配 (出廠設置) “)

在回放模式下

- 放大/縮小相片

3 FN按鈕**

在拍攝模式下：

- 出廠設置：白平衡

在回放模式下

- 出廠設置：評級

4 FN按鈕**

在拍攝模式下：

- 相片/視訊模式切換

在回放模式下

- 出廠設置：刪除單張

5 頂部面板顯示

- 設置的操作模式
- 顯示相片資訊
- 相機資訊

6 配件靴座

7 麥克風

可實現立體聲錄音

8 揚聲器

9 FN按鈕**

在拍攝模式下：

- 相片：放大
- 視訊：耳機音量

在回放模式下

- 箭選

10 FN按鈕**

在拍攝模式下：

- 自動對焦測量方法設定

在回放模式下

- 放大

11 鏡頭解鎖鈕

12 Leica L卡口

13 一列觸點

14 自拍定時器LED/自動對焦輔助燈/用於曝光測量的感測器

15 吊環

16 總開關

短暫按下：

- 開機
- 待機狀態

長按：

- 關機

17 觀景窗目鏡

18 眼感測器

可設置：僅顯示幕/僅EVF/自動切換

19 屈光度調整環

調節範圍：-4 dpt 至 +2 dpt

20 FN按鈕**

EVF/顯示幕替換

* 可選配件：多功能手柄SL, Leica USB-C DC Coupler DC-SCL6

** 出廠設置。短暫按壓：調出已分配的功能。長按：變更分配 (選擇列表)。

21 操縱桿

在選單中：

- 選單操作

在拍攝模式下：

- 移動自動對焦測距區
- AF Mode: AF-Lock; MF Mode: AFs

在回放模式下

- 瀏覽
- 視訊播放操控

22 後撥盤

在菜單中：

- 在菜單中導航

在拍攝模式下：

- 取決於曝光模式

在回放模式下

- 放大/縮小相片

23 狀態LED

- 記憶卡訪問 (紅燈閃爍)
- 使用WLAN功能 (閃爍藍色)

24 PLAY按鈕

- 在拍攝和播放模式之間切換
- 返回到全屏顯示

25 FN按鈕**

- 切換資訊顯示

26 MENU按鈕

在選單中：

- 瀏覽選單頁

在拍攝模式下：

- 調出選單

在回放模式下

- 調出回放選單

27 顯示幕

3.2" TFTLCD，1080x720畫素，約2,332,800畫素 (點)
，觸摸螢幕

28 記憶卡插槽

UHS-II (推薦)、UHS-I、SD/SDHC/SDXC卡 + B型
CFexpress卡

29 三腳架螺口

底部不鏽鋼A 1/4 DIN4503 (1/4")

30 多功能手柄的觸點

31 電池解鎖滑塊

32 電池槽

*33 電池槽手柄

*34 手柄鎖

35 過同步插座 / 時間碼連接器



36 左撥盤

在拍攝模式下：

- 取決於曝光模式，可配置
(參見下表 „撥盤功能分配 (出廠設置)“)

USB-C DC-Coupler DC-SCL6

*37 USB-C線

*38 充電觸頭

*39 USB-C線 运输插座

連接條

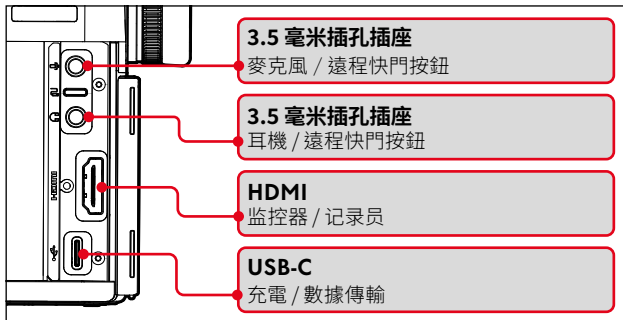

提示

- 本相機符合 USB PD 標準。請使用輸出功率為 9V/3A 或 5V/3A 且符合 USB PD 標準的電源。如果您不確定是否符合安全標準，請聯絡電源裝置的製造商。
- 我們建議僅使用 Leica ACA-SCL6 電源裝置。

控制中心相片

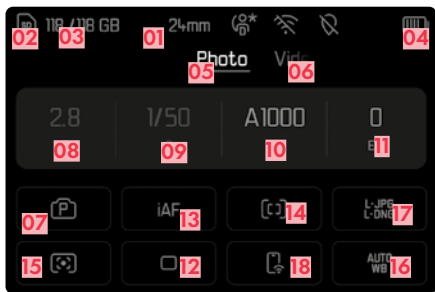

- 01 焦距
- 02 所用的記憶卡
- 03 剩餘存儲容量
- 04 電池電量
- 05 選單區相片
- 06 選單區視訊
- 07 曝光模式
- 08 光圈值
- 09 快門速度
- 10 ISO感光度
- 11 曝光補償值
- 12 拍攝模式 (驅動模式)
- 13 自動對焦作業模式
- 14 自動對焦測距方法

控制中心視訊



- 15 測光方法
- 16 白平衡模式
- 17 檔案格式/壓縮率/解析度
- 18 Leica FOTOS
- 19 拍攝時長
- 20 自拍定時器
- 21 用戶配置文件
- 22 視頻簡介
- 23 地理標籤 自動記錄拍攝地點 (Exif數據)
- 24 Wi-Fi/藍牙* (Leica FOTOS)
- 25 麥克風敏感度 (麥克風增益)

撥盤功能分配 (出廠設置)

可在兩轉輪間互換功能分配。

- 在主選單中選擇快捷訪問設置
- 在子選單中選擇撥盤功能分配 (AF鏡頭) / 撥盤功能分配 (MF鏡頭)
- 選擇所需的設置

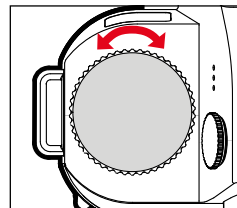
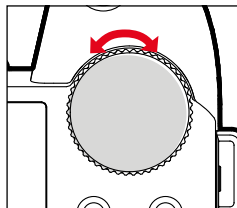
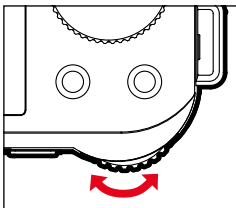

AF	P	程序切換	ISO	曝光補償
		麥克風增益		曝光補償
	S/S	曝光補償		快門速度
	A/A	光圈		曝光補償
M/M	快門速度			
MF	A/A	放大	曝光補償	
	M/M	放大	快門速度	

供电方案

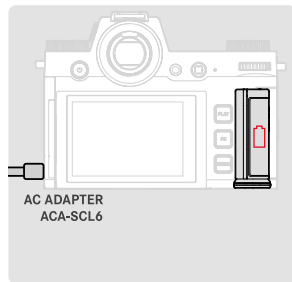
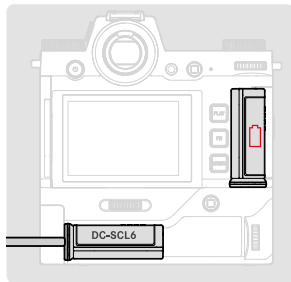
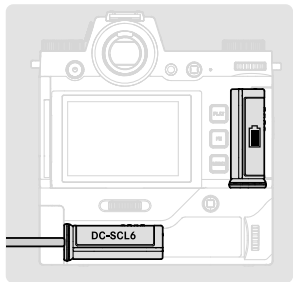

本相機符合USB PD標準。使用輸出功率為9V/3A或5V/3A且符合USB PD標準的電源單元。如果您不確定它是否符合安全標準，請聯繫電源裝置的製造商。我們建議僅使用徠卡 ACA-SCL6 電源裝置。

安全須知

一般性

- 請勿在有強力磁場、靜電或電磁場的裝置 (例如電磁爐、微波爐、電視或電腦顯示器、電視遊樂器、手機、收音機) 旁邊使用您的相機。其電磁場也可能干擾影像的記錄。
- 強力磁場，例如揚聲器或大型電動馬達，都可能損壞儲存的資料或干擾拍攝。
- 如果相機因受到電磁場影響而出現故障，請您關閉相機，取出電池，稍後重新開啟相機。
- 請勿在無線電發送機或高壓電線旁使用相機。其電磁場也可能干擾影像的記錄。
- 請如下所述保存好小零件，如配件靴座蓋：
 - 放置於孩童不及之處
 - 置於安全不會遺失的地方
- 現代電子元件對於靜電放電的反應很敏感。例如，在合成地毯上走動時，人體很容易產生幾萬伏特的靜電，所以觸摸相機可能會導致放電，尤其是當相機剛好處在壹個導電的表面上。只發生在相機機身表面的放電現象不會對相機內部的電子部件造成損害。儘管提供額外保護電路設計，但出於安全考量，請盡量勿觸碰向外引出的觸頭，例如熱靴上的觸頭。
- 請注意：卡口中用於鏡頭檢測的感測器既不能弄髒，也不能刮傷。同樣請注意確保無可能劃傷卡口的沙粒或類似顆粒。此組件只能以乾燥方式清潔 (在系統相機的情況下)。
- 如果要對觸頭進行清潔，請勿使用光學超細纖維布 (人造纖維布)，而應應用一塊棉布或麻布！如果您事先有意識地觸摸暖氣管或水管 (可導電的「接地」材料)，則可確保釋放您身上可能附帶的靜電電荷。同時，請在安上鏡頭蓋和熱靴蓋/觀景窗插槽蓋的情況下，使用乾燥的方式存放您的相機，以避免觸頭污染和氧化 (在系統相機的情況下)。
- 請僅使用該型號規定的配件，以避免發生干擾、短路或觸電。
- 請勿嘗試拆除機身零件 (外蓋)。專業修理工作僅能由經授權的維修單位執行。
- 保護相機不和殺蟲劑及其他有侵蝕性的化學品接觸。同樣的，工業用機油、稀釋劑和酒精清潔相機。某些特定的化學藥劑和液體可能損害相機的機身以及表面的塗層。
- 因為橡膠和塑膠有時會析出侵蝕性化學品，所以不應和相機長時間接觸。
- 請確保不會有砂粒、灰塵和水灑落相機內，例如在雪地、雨天或在海灘。尤其是在更換鏡頭以及安裝和取出記憶卡和電池時 (在系統相機的情況下)，請務必注意以上問題。砂粒和灰塵既可能損害相機、鏡頭、記憶卡，也可能損壞電池。濕度可能造成故障，甚至對相機和記憶卡造成難以估計的損害。

鏡頭

- 直射陽光從正前方照到相機時，鏡頭會發揮猶如聚光鏡的效力。所以必須保護相機，避免受到日光直曬。
- 裝上鏡頭蓋，將相機置於陰影下 (或最好放進袋子裡)，有助於避免相機內部發生損害。

電池

- 違反使用規定以及使用不合規定種類的電池，可能導致電池爆炸！
- 不要長時間將電池暴露在陽光、高溫環境、濕潤空氣或潮濕環境下。亦不要將電池置於微波爐或高壓容器內，以避免失火或爆炸危險。
- 切勿替潮濕的電池充電或在相機中使用。
- 電池內的安全閥能適當的減少因不當操作或其他原因所產生的過度壓力。腫脹的電池必須立即處理掉。有爆炸危險！
- 請確保電池觸點乾淨、無阻物。☒離子電池具有防止短路的保護，即使這樣，也應該使電池遠離金屬物件，例如回形針或首飾等。短路的電池可能變得很燙而引發嚴重燙傷。
- 如果電池曾掉落地面，請檢查其機身和接點是否有損壞。裝上有所毀損的電池可能會使相機受損。

- 如果電池有異味、變色、變形、過熱或者有液體泄露，請務必立即將電池從相機或充電器中取出並進行更換。繼續使用這樣的電池可能引發過熱現象、火災及/或爆炸危險！
- 切勿將電池丟進火裡，它可能因此爆炸。
- 有液體流出或有燒焦的味道時，務必讓該電池遠離熱源。那些流出的液體有可能會著火！
- 使用未經Leica相機股份公司許可的充電器可能會損壞電池，極端情況下會造成嚴重的或危及生命的傷害。
- 充電時使用的電源插座，應置於隨手可及之處。
- 充電器及電池不可以拆解。修理工作只能由取得授權的工廠執行。
- 請確保不要讓兒童玩耍電池。吞嚥電池可能造成窒息。

充電器

- 若在收音機附近使用充電器，訊號的接收可能受到干擾。設備之間要維持至少1米的距離。
- 使用充電器時，可能有噪聲出現（「唧唧聲」），這是正常現象，並不是故障。
- 充電器不使用時，請拔除電源，因為即使未放入電池還是會消耗一些（很少的）電流量。
- 始終充電器觸頭的清潔，切勿將其短路。

記憶卡

- 只要相片儲存在記憶卡中，或讀取記憶卡的相片，就不能將記憶卡取出。同樣的，在此期間也不可將相機關機或是劇烈震動。
- 只要狀態LED發亮即提示相機正在存取記憶卡，此時請勿打開卡槽，亦請勿取出記憶卡或電池。否則卡上的資料可能會丟失，而且相機可能會出現故障。
- 請勿讓記憶卡掉落地面，而且不要彎折它，否則它可能會受損，而且可能導致儲存的資料遺失。
- 請勿接觸記憶卡背面的觸點，並避免讓它們沾上汗漬、灰塵或濕氣。
- 請您注意不要讓兒童拿到記憶卡。勿吞記憶卡可能導致窒息危險。
- 當存儲較長的視訊時，CFexpress卡（B型）會變得非常熱。

感測器

- 高空射線（例如在飛行時）可能會引發畫素毀損。

揹帶

- 安裝揹帶後，確保固定栓正確安裝，以防止相機掉落。
- 揹帶原則上由特別能承重的材料製成。因此，請將揹帶遠離兒童。揹帶不是玩具，對於兒童有潛在的危險。
- 請將揹帶僅用作相機或望遠鏡的揹帶。其他使用方式存在受傷隱患，且可能導致揹帶損壞，因此這類使用時不允許的。
- 由於存在被勒窒息的危險，在進行某些存在被揹帶掛住的高風險的運動活動（例如：登山和其他與其相似的戶外活動）時不可用於相機或望遠鏡。

三腳架

- 使用三腳架時請檢查其穩定性，並通過調節三腳架而非轉動相機自身來實現相機的轉動。
- 在使用三腳架時也請注意，三腳架螺釘不要擰太緊，避免不必要的施力或類似的情況。
- 避免連同裝著的三腳架一起搬運相機。您可能會因此傷到自己或他人，或損傷相機。

閃光燈

- Leica SL3-S使用不相容的閃光燈，可能導致相機和/或閃光燈出現無法修復的損傷。



限用物質含有情況標示聲明書
Declaration of the Presence Condition
of the Restricted Substances Marking

設備名稱：數位相機，型號（型式）：5404

Equipment name: Digital Camera, Type designation (Type): 5404



單元 unit	限用物質及其化學符號					
	Restricted substances and their chemical symbols					
	鉛 (Pb)	汞 (Hg)	鎘 (Cd)	六價鉻 Hexavalent Chromium (Cr ⁶⁺)	多溴聯苯 Polybrominated biphenyls (PBB)	多溴二苯醚 Polybrominated diphenyl ethers (PBDE)
外觀/結構 (Exterior/structure)	-	o	o	o	o	o
快門 (Shutter)	-	o	o	o	o	o
印刷電路板 (Printed circuit board)	-	o	o	o	o	o
液晶面板 (LCD panel)	-	o	o	o	o	o
配件 (Accessories)	-	o	o	o	o	o
備考1: “超出0.1 wt %”及“超出0.01 wt %”係指限用物質之百分比含量超出百分比含量基準值。 Note 1: “Exceeding 0.1 wt %” and “exceeding 0.01 wt %” indicate that the percentage content of the restricted substance exceeds the reference percentage value of presence condition.						
備考2: “o”係指該項限用物質之百分比含量未超出百分比含量基準值。 Note 2: “o” indicates that the percentage content of the restricted substance does not exceed the percentage of reference value of presence.						
備考3: “-”係指該項限用物質為排除項目。 Note 3: The “-” indicates that the restricted substance corresponds to the exemption.						
茲切結保證所提供之商品限用物質含有情況標示內容係經執行測試作業或採適當之品質管理措施，並備置前述相關文件，確認正確無誤後提供貴局，並同意配合貴局執行後市場管理作業所需，依商品檢驗法第49條之規定，於限期28個工作天內提供相關證明文件以供審查。 I hereby ensure that “the presence conditions of the restricted substance” provided above have been proved by testing or appropriate quality control measures, and make sure the relevant documents provided are correct and ready. Also, I agree to cooperate with BSMI, as the Article 49 of the Commodity Inspection Act stipulates, to provide the relevant documents, if needed, for verification within 28 working days when BSMI carries out the market surveillance activities.						

管制提示

在相機選單中，您可以找到該設備專用的國家/地區認證。

→ 在主選單中選擇**相機資訊**

→ 選擇**監管資訊**

 交流電	<input checked="" type="checkbox"/> II級設備 (該產品具有雙重絕緣設計)
 直流電	

電機與電子裝置的廢棄處置

(適用於歐盟以及其它有分類回收系統的歐洲國家)



本裝置包含電氣及/或電子組件，不得棄置於一般家庭垃圾內。請務必將本裝置送至地方政府設定的適合的資源回收點。您不須為此付費。此裝置若含有可更換式電池組或電池，請務必先將這些電池取出，並按當地規定進行廢棄物處理。其他和本主體相關的資訊，可從當地政府、廢棄物處理公司或在購買產品的商店處得知。

Leica SL3-S採用了防濺水和防塵設計。

相機已接受過實驗室測試，符合DIN EN 60529標準，IP54等級。請注意：防濺水和防塵性能並非持續不變，會隨著時間的推移減弱。使用者使用說明書中有相機清潔和乾燥方面的說明可供參閱。保固範圍不包括液體引起的損壞。若由未經授權的經銷商或服務合作夥伴開啟相機，相機的防濺和防塵保修將失效。

LEICA相機股份公司之保障條件

尊敬的Leica客戶，

感謝您購買我們的Leica新產品，世界知名品牌的產品。

您除了可以向賣家提出法定保修索賠之外，Leica相機股份公司（「LEICA」）還根據以下條款為您的Leica產品提供自願保修服務（「Leica保障」）。Leica保障不會影響您根據相關法律作☑消費者的法定權利，也不會影響您作☑消費者在涉及與您簽訂購買協議的零售商的權利。

LEICA保障

您所購買的Leica產品是根據特定質量指南製造的，並且在各個生產階段都經過了經驗豐富的專家的檢查。我們對該Leica產品（包括原包裝中所包含的相關配件）提供以下Leica保障，該保障自2023年4月1日起生效。請注意，我們不為商業用途提供任何保障。

如果您在我們的Leica帳戶註冊的話，對於某些Leica產品，我們將提供延長保障期的服務。請訪問我們的網站www.leica-camera.com，了解詳細信息。

LEICA保障範圍

在保障期內，您的產品若出現任何因製造過程或材料缺陷造成的故障，均由LEICA自行決定，通過維修、更換有缺陷的部件，或更換為完好無損的同類型Leica產品的方式來免費解決。被更換的部件或產品將成為LEICA的財產。

與Leica保障有關的，任何類型及以任何法律為依據的進一步索賠均被排除在外。

不享受LEICA保障

易損部件不在Leica保障範圍內，例如：遮光罩、皮革覆蓋物、肩帶、鎧裝、電池及受機械應力的部件，除非缺陷是由製造過程或材料缺陷造成的。這也適用於表面損傷。

LEICA保障的無效索賠

如果相關缺陷是由於操作不當造成的，則保障服務不適用；如果是因為使用第三方配件、Leica產品未正確打開或維修不當造成的，則保障服務也可能被取消。如果產品序列號無法被識別，則保障服務也無效。

認定LEICA保障

為了能順利執行保障服務，我們需要一份從LEICA授權的經銷商（「Leica授權經銷商」）購買Leica產品的憑證副本。購買憑證必須包含購買日期、Leica產品的名稱、商品編號和序列號，以及Leica授權經銷商的信息。我們保留要求您提交購買憑證原件的權利。或者，您可以發送保障證書副本；請注意，必須完整填寫信息，且銷售必須是由Leica授權經銷商進行的。

請將您的Leica產品連同購買憑證副本或保障證書副本以及申訴說明一同寄出

Leica相機股份公司，客戶服務中心，Am Leitz-Park 5, 35578 Wetzlar, 德國

郵箱：customer.care@leica-camera.com，電話：+49 6441 2080-189

或聯系Leica授權經銷商。

Leica產品相片	保障期
所有產品	兩年

技術參數

相機

名稱

Leica SL3-S

相機型號

無反光鏡全畫幅單反相機

型號編號

4506

訂購號碼

10643 EU/US/CN, 10644 JP, 10645 ROW

緩衝記憶體

8 GB

DNG™: 999相片 (連拍 - 慢速)

JPG: >999張相片 (連拍 - 慢速)

儲存媒體

UHS-II (推薦)、UHS-I、SD/SDHC/SDXC卡 + B型 CFexpress 卡

材質

全金屬機身：鎂和鋁，人造革外殼，防濺符合IEC標準60529 (防護等級IP54)

鏡頭連接

帶一系列觸點的Leica L卡口，用於鏡頭與相機之間的通訊

操作條件

-10至+40°C

額定輸入電壓/電流

7.2V \pm 2.6A (電池)，5V \pm 3A / 9V \pm 3A (USB)

尺寸 (寬x高x深)

141x107x85mm (不帶吊環)

重量

約768g (不含電池, SD卡, 機身卡口蓋)

感測器

感測器大小

CMOS感測器，25,3MP/24,6MP (總畫素/有效畫素)

相片分辨率

DNG™ (3:2), 6000x4000 (24,0 MP), 4668x3112 (14,5 MP), 3332x2220 (7,4 MP)

JPEG (3:2), 6000x4000 (24,0 MP), 4656x3104 (14,5 MP), 3328x2208 (7,3 MP)

觀景窗/顯示幕

觀景窗 (電子觀景窗)

分辨率: 5 760 000像點 (Dots), 120 fps, 放大率: 0.78倍, 寬高比: 4:3, 圖像覆蓋率: 100%, 出瞳位置: 21毫米, 可調範圍為 -4 dpt 至 +2 dpt, 帶眼感測器, 可在觀景窗和顯示幕之間自動切換, 延時0.005秒

顯示幕

3.2" (LED背光燈) 帶防指紋和防刮花塗層, 2332800像點 (Dots), 規格3:2, 觸摸螢幕

配置

WLAN

使用WLAN功能時需要「Leica FOTOS」。可在Apple App Store™或Google Play Store™購得。

	2.4 GHz	5 GHz	
EU/US/CN	IEEE802.11b/g/n: 1-11頻道 (2412-2462 MHz)	客戶端模式: (僅適用於室內) IEEE802.11a/n/ac: 36-64頻道 (5180-5320 MHz)	接入點+客戶端模式: IEEE802.11a/n/ac: 149-165頻道 (5745-5825 MHz)
JP		接入點+客戶端模式: (僅適用於室內) IEEE802.11a/n/ac: 36-48頻道 (5180-5240 MHz)	客戶端模式: (僅適用於室內) IEEE802.11a/n/ac: 52-144頻道 (5260-5720 MHz)
ROW			-

加密方式: WLAN兼容 WPA2™

藍牙

藍牙 5.0 LE: 0-39頻道 (2402-2480 MHz)

選單語言

英語、德語、法語、意大利語、西班牙語、葡萄牙語、俄語、日語、簡體中文、繁體中文、韓語

電源

電池 (Leica BP-SCL6)

鋰離子電池，額定電壓 7.2 V (DC)；容量 2200 mAh (最小)，工廠：松下能源 (無錫) 有限公司，中國製造

USB-C電源適配器 (Leica ACA-SCL6)

(可選配件)

輸入：交流電 100-240 V~50/60 Hz，0.25A，自動切換；輸出：直流 5 V/9 V，3 A；工廠：Salom Electric (廈門) 有限公司，中國製造

雙充電器 (Leica BC-SCL 6)

(可選配件)

輸入：直流電 5 V/3 A，9 V/3 A，自動切換；輸出：直流電 8.4 V，850mA/1000mA；工廠：Salom Electric (廈門) 有限公司，中國製造

配送範圍

- Leica SL3-S
- Leica BP-SCL6 鋰離子電池
- USB-C 電纜
- 機身卡口蓋
- 揹帶
- 簡易說明書
- CE 附件
- Leica Account 附件
- 測試憑證

您可在保修卡中的貼紙或在包裝上找到相機的製造日期資料。日期格式為年/月/日。

保留變更設計和執行的權利。

生產日期可以在電池本身上找到 (4/5 位數代碼)。前三位數字顯示生產日期，如下：

第一個數字 生產年份		第二位數字 生產月份		第三位數字 生產日					
...		A	年	1	1	D	13	S	25
F		B	二月	2	2	E	14	T	26
E		C	三月	3	3	F	15	V	27
D		D	四月	4	4	G	16	W	28
C		E	五月	5	5	H	17	X	29
B		F	六月	6	6	J	18	Y	30
A		G	七月	7	7	K	19	Z	31
Z		H	八月	8	8	L	20		
Y		I	九月	9	9	M	21		
X		J	十月	A	10	N	22		
W		K	十一月	B	11	P	23		
...		L	十二月	C	12	R	24		

保留變更設計和執行的權利。

LEICA FOTOS APP

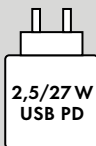

用於給相機電池充電的電源適配器的性能取決於其工作狀態。相機關閉時，電源適配器的最小輸出功率必須為 2.5 瓦。

相機開機時需要至少 2.7 瓦的功率。

支持 USB PD

受到 HEVC 專利的一項或多項請求的保護，相關專利列於 patentlist.accessadvance.com。

Made for
iPhone | iPad

Use of the Made for Apple badge means that an accessory has been designed to connect specifically to the Apple product(s) identified in the badge and has been certified by the developer to meet Apple performance standards. Apple is not responsible for the operation of this device or its compliance with safety and regulatory standards. Please note that the use of this accessory with an Apple product may affect wireless performance. Apple®, Apple TV®, Apple Watch®, iPad®, iPad Air®, iPad Pro®, iPhone®, and Lightning® are trademarks of Apple Inc., registered in the U.S. and other countries. tvOS® is a trademark of Apple Inc.

NAMA KOMPONEN

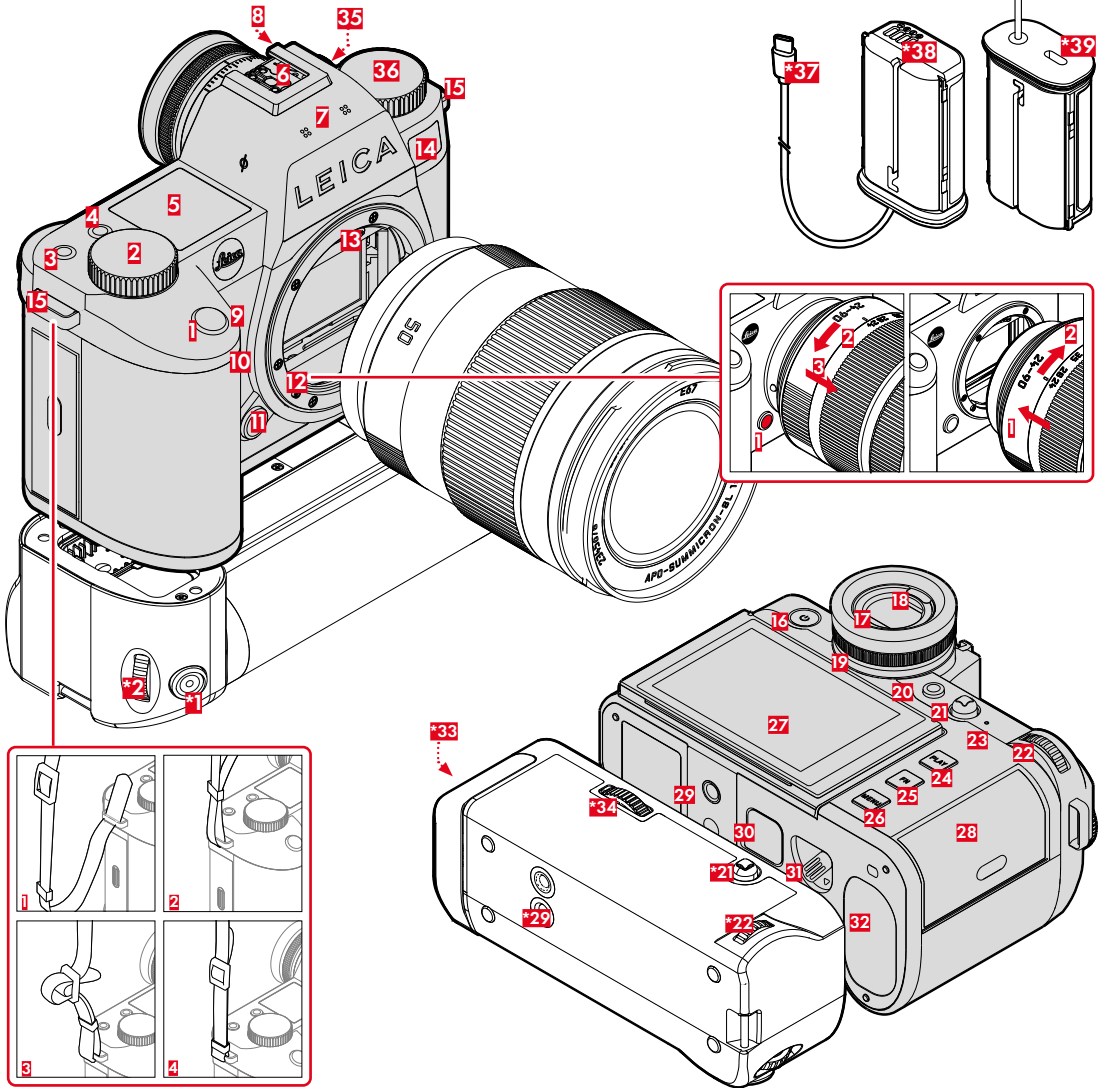

1 Tombol rana

Tekan singkat:

- Pengaturan jarak otomatis
- Mengaktifkan pengukuran dan kontrol pencahayaan

Tekan sepenuhnya:

- Ambil gambar
- Memulai dan menghentikan perekaman video

dalam operasi siaga:

- Mengaktifkan ulang kamera

2 Roda pengaturan kanan

dalam menu:

- Menggulir halaman menu

dalam mode pengambilan gambar:

- Tergantung pada mode pencahayaan, dapat dikonfigurasi (lihat tabel di „ALOKASI RODA (Pengaturan pabrik)“)

dalam mode pemutaran:

- Memperbesar/memperkecil gambar

3 Tombol FN**

dalam mode pengambilan gambar:

- Pengaturan pabrik: **White Balance**

dalam mode pemutaran:

- Pengaturan pabrik: **Rate/Unrate**

4 Tombol FN**

dalam mode pengambilan gambar:

- Pengalihan modus foto/video

dalam mode pemutaran:

- Pengaturan pabrik: **Delete Single**

5 Tampilan atas

- Mode yang diatur
- Informasi pengambilan gambar
- Informasi kamera

6 Dudukan aksesori

7 Mikrofon

Perekaman suara dilakukan dalam mode stereo

8 Speaker

9 Tombol FN**

dalam mode pengambilan gambar:

- Foto: Perbesaran
- Video: **Headphone Volume**

dalam mode pemutaran:

- **Filter**

10 Tombol FN**

dalam mode pengambilan gambar:

- Mengatur metode pengukuran AF
- dalam mode pemutaran:

- **Magnification**

11 Tombol pelepas lensa

12 Bayonet Leica L

13 Strip kontak

14 LED timer otomatis/lampu bantuan AF/sensor untuk pengukuran pencahayaan

15 Mata kait

16 Tombol utama

Menekan singkat:

- Pengaktifan
 - Mode siaga
- Menekan lama:
- Menonaktifkan

17 Lensa mata jendela bidik

18 Sensor mata

Dapat diatur: hanya monitor/hanya EVF/
pengalihan otomatis

19 Ring pengatur dioptri

Kisaran pengaturan: -4 dpt hingga +2 dpt

20 Tombol FN**

Pengalihan EVF/monitor

* aksesori opsional: gagang multifungsi SL, Leica USB-C DC Coupler DC-SCL6

** Pengaturan pabrik. Menekan singkat: Membuka fungsi menu yang ditetapkan. Menekan lama: Mengubah alokasi (daftar pilihan)

21 Joystick

dalam menu:

- Kontrol menu

dalam mode pengambilan gambar:

- Pemindahan bidang pengukuran AF
- AF Mode: AF-Lock; MF Mode: AFs

dalam mode pemutaran:

- Menggulir
- Kontrol pemutaran video

22 Roda ibu jari

dalam menu:

- Menavigasi dalam menu

dalam mode pengambilan gambar:

- Tergantung pada mode pencahayaan

dalam mode pemutaran:

- Memperbesar/memperkecil gambar

23 LED status

- Akses kartu memori (berkedip merah)
- Penggunaan fungsi WLAN (berkedip biru)

24 Tombol PLAY

- Beralih antara mode pengambilan gambar dan pemutaran
- kembali ke tampilan layar penuh

25 Tombol FN**

- Mengalihkan tampilan info

26 Tombol MENU

dalam menu:

- Menggulir halaman menu

dalam mode pengambilan gambar:

- Membuka menu

dalam mode pemutaran:

- Membuka menu peninjauan

27 Monitor

LCD TFT 3,2", 1080 x 720 piksel, sekitar 2.332.800 dot, layar sentuh

28 Slot kartu memori

Kartu UHS-II (direkomendasikan), UHS-I, SD/SDHC/SDXC + kartu CFexpress tipe B

29 Ulir tripod

A 1/4 DIN 4503 (1/4") dari baja antikerat di dasar

30 Kontak untuk gagang multifungsi

31 Penggeser pelepas baterai

32 Tempat baterai

*33 Tempat baterai gagang

*34 Pengunci gagang

35 Soket sinkronisasi/Port timecode



36 Roda pengaturan kiri

dalam mode pengambilan gambar:

- Tergantung pada mode pencahayaan, dapat dikonfigurasi (lihat tabel di „ALOKASI RODA (Pengaturan pabrik)“)

USB-C DC-Coupler DC-SCL6

*37 Kabel USB-C

*38 Kontak

*39 Kabel USB-C Soket pengangkutan Soket pengangkutan

STRIP TERMINAL



Catatan

- Kamera ini mematuhi standar USB PD. Gunakan unit catu daya dengan daya output 9V/3A atau 5V/3A yang mematuhi standar USB PD. Jika Anda tidak yakin apakah unit catu daya tersebut sesuai dengan standar keselamatan, silakan hubungi produsen unit catu daya.
- Kami merekomendasikan untuk hanya menggunakan unit catu daya Leica ACA-SCL6.

PUSAT KONTROL FOTO

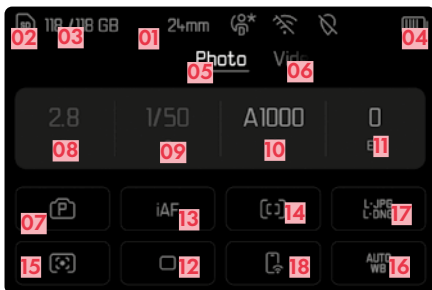

- 01 Jarak titik fokus
- 02 Kartu memori yang digunakan
- 03 Kapasitas memori yang tersisa
- 04 Kapasitas baterai
- 05 Area menu **PHOTO**
- 06 Area menu **VIDEO**
- 07 Mode pencahayaan
- 08 Nilai apertur
- 09 Kecepatan rana
- 10 Sensitivitas ISO
- 11 Nilai koreksi pencahayaan
- 12 Mode pengambilan gambar (Drive Mode)
- 13 Mode fokus otomatis
- 14 Metode pengukuran fokus otomatis
- 15 Metode pengukuran fokus otomatis
- 16 Metode pengukuran fokus otomatis
- 17 Format file/tingkat kompresi/resolusi
- 18 Leica FOTOS
- 19 Durasi pengambilan gambar
- 20 Tingkat perekaman mikrofon
- 21 Profil pengguna
- 22 Profil video
- 23 Geotagging (Perekaman lokasi pengambilan gambar otomatis - data Exif)
- 24 Wi-Fi/Bluetooth® (Leica FOTOS)
- 25 Sensitivitas mikrofon (Microphone Gain)

PUSAT KONTROL VIDEO



- 15 Metode pengukuran fokus otomatis
- 16 Metode pengukuran fokus otomatis
- 17 Format file/tingkat kompresi/resolusi
- 18 Leica FOTOS
- 19 Durasi pengambilan gambar
- 20 Tingkat perekaman mikrofon
- 21 Profil pengguna
- 22 Profil video
- 23 Geotagging (Perekaman lokasi pengambilan gambar otomatis - data Exif)
- 24 Wi-Fi/Bluetooth® (Leica FOTOS)
- 25 Sensitivitas mikrofon (Microphone Gain)

ALOKASI RODA (Pengaturan pabrik)

Alokasi fungsi dapat dipertukarkan di antara kedua roda.

- Dalam menu utama, pilih **Customize Control**
- Dalam submenu, pilih **Wheel Assignment (AF-lens)** / **Wheel Assignment (MF-lens)**
- Pilih pengaturan yang diinginkan

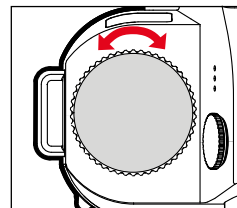
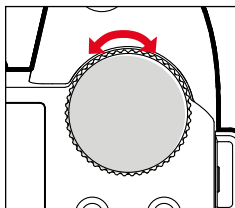
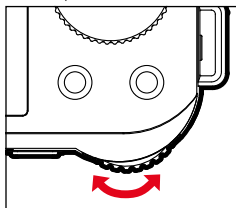

AF	P	Shift program	ISO	Koreksi pencahayaan
	Pi	Microphone Gain		Koreksi pencahayaan
	S/S	Koreksi pencahayaan		Kecepatan rana
	A/A	Apertur		Koreksi pencahayaan
M/M	Kecepatan rana			
MF	A/A	Perbesaran		Koreksi pencahayaan
	M/M	Perbesaran		Kecepatan rana

SKEMA CATU DAYA

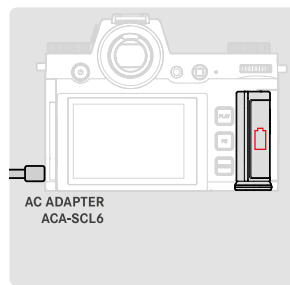
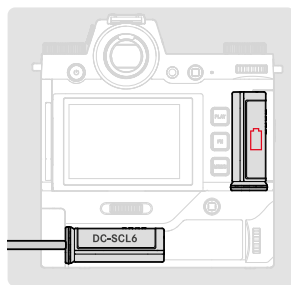
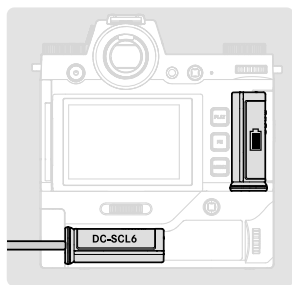

Kamera ini mematuhi standar USB PD. Gunakan unit catu daya dengan daya output 9V/3A atau 5V/3A yang mematuhi standar USB PD. Jika Anda tidak yakin apakah unit catu daya tersebut sesuai dengan standar keselamatan, silakan hubungi produsen unit catu daya. Kami merekomendasikan untuk hanya menggunakan unit catu daya Leica ACA-SCL6.

PETUNJUK KESELAMATAN

UMUM

- Jangan gunakan kamera di dekat perangkat dengan medan magnet dan medan elektrostatik atau elektromagnetik yang kuat (misalnya, oven induksi, oven microwave, TV, monitor komputer, konsol video game, ponsel, dan radio). Medan elektromagnetisnya juga dapat mengganggu pengambilan gambar.
- Medan magnet yang kuat, misalnya dari speaker atau motor listrik yang besar, dapat merusak data atau gambar yang tersimpan.
- Jika kamera mengalami gangguan akibat pengaruh medan elektromagnetik, matikan kamera, keluarkan baterai beberapa saat dan masukkan kembali, lalu hidupkan ulang kamera.
- Jangan gunakan kamera di dekat pemancar radio atau kabel bertegangan tinggi. Medan elektromagnetisnya juga dapat mengganggu pengambilan gambar.
- Simpan komponen kecil misalnya penutup dudukan aksesoris secara umum sebagai berikut:
 - jauh dari jangkauan anak-anak
 - di tempat yang aman dari kehilangan dan pencurian
- Komponen elektronik modern bereaksi secara sensitif terhadap pelepasan daya elektrostatik. Karena seseorang yang misalnya berlari di atas karpet sintetis dapat dengan mudah menghasilkan daya lebih dari 10.000 volt, pelepasan muatan elektrostatik akan terjadi melalui sentuhan dengan kamera, terutama jika kamera berada di atas permukaan konduktif. Jika hanya menyentuh bodi kamera, pelepasan muatan ini sama sekali tidak berbahaya untuk peralatan elektronik. Untuk alasan keamanan, namun, jangan sentuh bagian luar kontak yang diarahkan secara eksternal, misalnya yang ada di hotshoe, terlepas dari sirkuit pengaman internal tambahan.
- Pastikan sensor pendeteksi jenis lensa pada bayonet tidak kotor atau tergores. Pastikan juga tidak ada butiran pasir atau partikel serupa yang dapat menggores bayonet. Bersihkan komponen ini hanya saat kering (pada kamera sistem).
- Untuk membersihkan bidang kontak, jangan gunakan kain serat optik halus (sintetis); namun gunakan kain katun atau linen. Jika sebelumnya Anda memegang pipa pemanas atau pipa air (bahan konduktif yang tersambung dengan "arde") dengan sengaja, maka muatan elektrostatik yang mungkin ada akan terlepas secara aman. Hindari kontaminasi dan oksidasi pada bidang kontak dengan menyimpan kamera di tempat kering serta memasang penutup lensa dan penutup dudukan lampu kilat dan penutup soket jendela bidik (pada kamera sistem).
- Gunakan hanya aksesoris yang ditentukan untuk model ini untuk menghindari gangguan, arus pendek, atau sengatan listrik.
- Jangan coba mengeluarkan komponen bodi (penutup). Perbaikan yang tepat hanya dapat dilakukan di pusat servis resmi.
- Lindungi kamera dari kontak dengan cairan semprotan serangga dan zat kimia berbahaya lainnya. Bensin (pencuci), thinner, dan alkohol juga tidak boleh digunakan untuk pembersihan. Zat kimia dan cairan tertentu dapat merusak bodi atau lapisan permukaan kamera.
- Karet dan plastik dapat mengeluarkan zat kimia berbahaya. Jangan biarkan zat tersebut mengenai kamera dalam waktu lama.
- Pastikan pasir, debu, dan air tidak memasuki kamera, misalnya saat terjadi salju, hujan, atau saat berada di pantai. Hal ini terutama berlaku saat mengganti lensa (pada kamera sistem) dan saat memasukkan dan mengeluarkan kartu memori dan baterai. Pasir dan debu dapat merusak kamera, lensa, kartu memori, dan baterai. Kelembapan dapat menyebabkan kegagalan fungsi, bahkan kerusakan pada kamera dan kartu memori yang tidak dapat diperbaiki.

LENSA

- Lensa berfungsi seperti kaca pembesar jika sinar matahari yang terang bersinar di bagian depan kamera. Karena itu, kamera harus dilindungi dari sinar matahari yang terik.
- Gunakan penutup lensa dan jaga agar kamera berada di tempat yang teduh atau sebaiknya dalam tas kamera untuk membantu mencegah kerusakan interior kamera.

BATERAI

- Penggunaan baterai yang tidak sesuai dan jenis baterai yang tidak dimaksudkan untuk kamera ini dapat menimbulkan ledakan dalam kondisi tertentu.
- Jangan paparkan baterai ke sinar matahari, panas, lembap, atau basah dalam waktu lama. Selain itu, baterai tidak boleh disimpan dalam oven microwave atau wadah bertekanan tinggi. Terdapat risiko kebakaran atau ledakan!
- Baterai lembap atau basah tidak boleh diisi daya atau dimasukkan ke kamera!
- Katup pengaman pada baterai akan memastikan tekanan berlebih akibat penggunaan yang tidak sesuai berkurang dengan cara terkontrol. Baterai yang menggelembung harus segera dibuang. Terdapat risiko ledakan!
- Selalu pastikan bidang kontak baterai bersih dan bebas diakses. Meskipun baterai lithium-ion terlindungi dari hubungan arus pendek, baterai harus tetap dilindungi dari kontak dengan benda logam, seperti penjepit kertas atau perhiasan. Baterai yang terkena hubungan arus pendek dapat menjadi sangat panas dan mengakibatkan luka bakar parah.
- Jika baterai jatuh, periksa bodi dan kontakannya apakah ada kerusakan. Menggunakan baterai rusak dapat merusak kamera.
- Bila terdapat bau, perubahan warna dan bentuk, kelebihan panas, atau kebocoran cairan, baterai harus segera dilepas dari kamera atau dari pengisi daya dan diganti. Jika ada kerusakan, penggunaan baterai selanjutnya akan memunculkan risiko panas berlebih, kebakaran, dan/atau ledakan!
- Jangan buang baterai ke dalam api karena dapat menimbulkan ledakan.
- Jika baterai mengeluarkan cairan atau bau terbakar, jauhkan baterai dari sumber panas. Cairan yang bocor dapat terbakar.
- Penggunaan pengisi daya yang tidak disetujui oleh Leica Camera AG dapat mengakibatkan kerusakan baterai, dan dalam kasus ekstrim mengakibatkan cedera parah atau membahayakan nyawa.
- Pastikan stopkontak utama yang digunakan mudah dijangkau.
- Baterai dan pengisi daya tidak boleh dibuka. Perbaikan hanya dapat dilakukan di kantor servis resmi.
- Pastikan baterai tidak dapat dijangkau oleh anak-anak. Jika baterai tertelan, baterai dapat menyebabkan mati lemas.

PENGISI DAYA

- Jika pengisi daya digunakan di dekat unit penerima gelombang radio, maka penerimaan radio dapat terganggu. Sediakan jarak minimum 1 m di antara kedua perangkat ini.
- Pengisi daya dapat mengeluarkan bunyi dengung saat digunakan, hal ini normal dan bukan merupakan kegagalan fungsi.
- Putuskan pengisi daya dari stopkontak bila tidak digunakan karena meskipun baterai tidak dimasukkan, pengisi daya akan mengonsumsi sejumlah sangat kecil daya.
- Jaga kebersihan kontak pengisi daya dan hindari hubungan arus pendek pada pengisi daya.

KARTU MEMORI

- Selama gambar disimpan ke kartu memori atau kartu memori dibaca, kartu memori tidak boleh dikeluarkan. Demikian juga, kamera tidak boleh dimatikan atau terkena guncangan selama waktu tersebut.
- Sewaktu LED status berkedip sebagai indikasi bahwa memori kamera sedang diakses, jangan buka kompartemen dan jangan keluarkan kartu memori atau baterai. Jika tidak, data dalam kartu akan rusak dan dapat terjadi kegagalan fungsi pada kamera.
- Jangan jatuhkan dan jangan tekuk kartu memori karena dapat rusak dan data yang tersimpan dapat hilang.
- Jangan sentuh kontak di bagian belakang kartu memori, serta jaga agar tidak kotor, berdebu, dan lembap.
- Pastikan kartu memori jauh dari jangkauan anak-anak. Terdapat risiko bahaya tersedak jika kartu memori tertelan.
- Kartu CFexpress (tipe B) dapat menjadi sangat panas selama proses penyimpanan rekaman video yang berdurasi lebih panjang.

SENSOR

- Radiasi kosmik dapat menyebabkan kerusakan pada piksel (misalnya, selama penerbangan).

TALI BAHU

- Setelah memasang tali bahu, pastikan bahwa pengait dipasang dengan benar untuk mencegah kamera jatuh.
- Tali bahu biasanya terbuat dari bahan penahan beban khusus. Jauhkan tali bahu ini dari jangkauan anak-anak. Tali bahu ini bukan mainan dan berbahaya bagi anak karena risiko tercekik.
- Gunakan tali bahu hanya sesuai fungsinya sebagai tali pengangkat untuk kamera atau teropong. Penggunaan lain dapat menimbulkan bahaya cedera dan dapat mengakibatkan kerusakan pada tali bahu, dan oleh karenanya dilarang.
- Tali bahu ini tidak boleh dipasang pada kamera atau teropong selama aktivitas olahraga karena jika tali bahu dibiarkan menggantung, terdapat risiko yang tinggi (misalnya memanjat gunung dan jenis olahraga luar ruangan lainnya yang serupa, dll.).

TRIPOD

- Saat menggunakan tripod, periksa stabilitasnya dan putar kamera dengan menggerakkan tripod dan bukan memutar kamera itu sendiri.
- Selain itu, saat menggunakan tripod, berhati-hatilah untuk tidak mengencangkan baut tripod secara berlebihan, menerapkan tenaga yang tidak perlu, atau sejenisnya.
- Hindari mengangkat kamera dengan tripod terpasang. Anda dapat mencederai diri sendiri atau orang lain atau merusak kamera.

LAMPU KILAT

- Penggunaan unit lampu kilat yang tidak kompatibel dengan Leica SL3-S pada kasus terburuk dapat menyebabkan kerusakan permanen pada kamera dan/atau unit lampu kilat.

PEMBERITAHUAN HUKUM

Dalam menu kamera, Anda akan menemukan persetujuan spesifik per negara untuk perangkat ini.

→ Dalam menu utama, pilih **Camera Information**

→ Pilih **Regulatory Information**

~ Arus AC	☐ Perangkat kategori II (produk ini dikonstruksi dengan isolasi ganda)
=== Arus DC	

PEMBUANGAN PERANGKAT LISTRIK DAN ELEKTRONIK

(Berlaku untuk UE dan negara Eropa lainnya dengan sistem pengumpulan terpisah.)



Perangkat ini memiliki komponen listrik dan/atau elektronik, sehingga tidak boleh dibuang bersama limbah rumah tangga biasa! Sebagai gantinya, serahkan komponen tersebut ke tempat pembuangan khusus yang telah disiapkan oleh otoritas setempat. Hal ini tidak dipungut biaya. Jika perangkat berisi baterai yang dapat diganti, keluarkan terlebih dulu dan jika perlu, buang baterai tersebut dengan benar. Untuk informasi lebih lanjut tentang pembuangan yang aman, hubungi pemerintah setempat, perusahaan pembuangan limbah, atau toko tempat Anda membeli perangkat tersebut.

Leica SL3-S dilindungi dari percikan air dan debu.

Kamera telah diuji dalam kondisi laboratorium yang terkontrol dan diklasifikasikan menurut DIN EN 60529 di bawah IP54. Perhatikan: Perlindungan terhadap percikan air dan debu tidak permanen dan berkurang seiring waktu. Lihat panduan pengguna untuk petunjuk tentang cara membersihkan dan mengeringkan kamera. Garansi tidak mencakup kerusakan yang disebabkan oleh cairan. Pembukaan kamera oleh dealer atau mitra servis yang tidak resmi akan membatalkan garansi untuk percikan air dan debu.

KETENTUAN GARANSI LEICA CAMERA AG

Pelanggan Leica yang terhormat,

Selamat atas pembelian produk Leica baru Anda. Anda telah memiliki produk dengan merek yang terkemuka di dunia. Selain klaim garansi berdasarkan undang-undang setempat yang berlaku untuk pihak penjual, kami, Leica Camera AG ("LEICA"), memberi Anda garansi khusus untuk produk Leica Anda sesuai dengan aturan berikut ("Garansi Leica"). Garansi Leica tidak memengaruhi hak hukum Anda sebagai konsumen berdasarkan undang-undang yang berlaku atau hak Anda sebagai konsumen terhadap peretail yang telah melakukan proses jual beli dengan Anda.

GARANSI LEICA

Anda telah membeli produk Leica yang dibuat sesuai dengan pedoman kualitas khusus dan telah diperiksa oleh spesialis berpengalaman dalam setiap tahapan produksinya. Untuk produk Leica ini, termasuk aksesoris yang terdapat dalam kemasan aslinya, kami memberikan garansi Leica berikut yang berlaku mulai 1 April 2023. Perhatikan bahwa kami tidak akan memberikan garansi apa pun jika produk Leica ini digunakan untuk tujuan komersial.

Untuk beberapa produk Leica, kami menawarkan perpanjangan masa garansi jika Anda mendaftar ke Leica Account kami. Untuk detailnya, kunjungi situs web kami, www.leica-camera.com.

CAKUPAN GARANSI LEICA

Selama masa garansi, keluhan terkait cacat produksi dan material akan diatasi tanpa biaya, atas kebijakan LEICA, melalui perbaikan, penggantian komponen yang rusak, atau penukaran dengan produk Leica yang serupa dan tanpa cacat. Komponen atau produk yang diganti akan menjadi milik LEICA.

Klaim lainnya dalam bentuk apa pun dan untuk alasan hukum apa pun sehubungan dengan garansi Leica ini akan dikecualikan.

PENGECUALIAN GARANSI LEICA

Garansi Leica tidak mencakup komponen yang dapat aus, misalnya eyecup, lapisan bahan kulit, tali bahu, lapisan pelindung, baterai, dan komponen yang mengalami tekanan mekanis, kecuali jika kerusakannya disebabkan oleh cacat produksi atau material. Hal ini juga berlaku untuk kerusakan permukaan.

PEMBATALAN KLAIM GARANSI LEICA

Klaim garansi akan batal jika kerusakan yang timbul disebabkan oleh penanganan yang tidak tepat. Klaim garansi juga akan batal jika misalnya aksesoris pihak ketiga digunakan atau produk Leica dibuka atau diperbaiki oleh orang yang bukan ahli. Klaim garansi juga batal jika nomor seri produk Leica tidak dapat dikenali.

PENGAJUAN KLAIM GARANSI LEICA

Agar dapat mengklaim garansi, kami memerlukan salinan bukti pembelian produk Leica Anda dari dealer resmi LEICA ("Dealer Resmi Leica"). Bukti pembelian harus mencantumkan tanggal pembelian, nama produk Leica dengan nomor produk dan nomor seri, serta informasi Dealer Resmi Leica. Kami berhak meminta Anda untuk menunjukkan bukti pembelian asli. Sebagai alternatif, Anda dapat mengirimkan salinan kartu garansi. Perhatikan bahwa salinan kartu garansi ini harus diisi lengkap dan penjualan produk Leica harus dilakukan melalui Dealer Resmi Leica.

Kirimkan produk Leica Anda bersama salinan bukti pembelian atau kartu garansi dan deskripsi keluhan masalah yang dialami ke:

Leica Camera AG, Customer Care, Am Leitz-Park 5, 35578 Wetzlar, Jerman

Email: customer.care@leica-camera.com, Telepon: +49 6441 2080-189

Atau kirimkan ke Dealer Resmi Leica.

Produk Fotografi Leica	Masa Garansi
Keseluruhan Produk	2 tahun

DATA TEKNIS

KAMERA

Nama

Leica SL3-S

Tipe kamera

Kamera sistem tanpa cermin bingkai penuh

Nomor model

4506

No. pemesanan

10 643 EU/US/CN, 10 644 JP, 10 645 ROW

Memori cadangan

8 GB

DNG™: 999 gambar (Continuous - Low Speed)

JPG: > 999 gambar (Continuous - Low Speed)

Media penyimpanan

Karte UHS-II (direkomendasikan), UHS-I, SD/SDHC/SDXC + kartu CFexpress tipe B

Material

Bodi logam utuh: magnesium dan aluminium, pelapis bahan kulit buatan, memiliki perlindungan percikan air sesuai standar IEC 60529 (kelas perlindungan IP54)

Sambungan lensa

Bayonet Leica L dengan strip kontak untuk komunikasi antara lensa dan kamera

Kondisi pengoperasian

-10 hingga +40°C

Tegangan/arus input nominal

7,2V = 2,6 A (baterai), 5V = 3 A / 9V = 3 A (USB)

Dimensi (PxTxL)

141x107x85 mm (tanpa Mata kait)

Berat

Sekitar 768 g (tanpa baterai, Kartu SD, Penutup bayonet bodi)

SENSOR

Ukuran sensor

Sensor CMOS, 25,3 MP/24,6 MP (total/efektif)

Resolusi foto

DNG™ (3:2), 6000x4000 (24,0 MP), 4668x3112 (14,5 MP), 3332x2220 (7,4 MP)

JPEG (3:2), 6000x4000 (24,0 MP), 4656x3104 (14,5 MP), 3328x2208 (7,3 MP)

JENDELA BIDIK/MONITOR

Jendela bidik (EVF)

Resolusi: 5 760 000 piksel (dot), 120 fps, perbesaran: 0,78 kali, rasio aspek: 4:3, cakupan gambar: 100 %, posisi pupil keluar: 21 mm, dapat diatur dari -4 dpt hingga +2 dpt, dengan sensor mata untuk peralihan otomatis antara jendela bidik dan monitor, waktu tunda 0,005 dik

Monitor

3,2" (LED lampu latar) dengan lapisan antisdik jari dan antigores, 2332800 piksel (dot), format 3:2, layar sentuh

PERLENGKAPAN

WLAN

Untuk menggunakan fungsi WLAN, aplikasi Leica FOTOS diperlukan. Dapat diperoleh di Apple App Store™ atau di Google Play Store™.

	2,4 GHz	5 GHz	
EU/US/CN	IEEE802.11b/g/n: saluran 1-11 (2412-2462 MHz)	Client mode: (Hanya untuk penggunaan dalam ruangan) IEEE802.11a/n/ac: saluran 36-64 (5180-5320 MHz)	Access point + client mode: IEEE802.11a/n/ac: saluran 149-165 (5745-5825 MHz)
JP		Access point + client mode: (Hanya untuk penggunaan dalam ruangan) IEEE802.11a/n/ac: saluran 36-48 (5180-5240 MHz)	Client mode: (Hanya untuk penggunaan dalam ruangan) IEEE802.11a/n/ac: saluran 52-144 (5260-5720 MHz)
ROW			-

metode enkripsi: WPA2™ yang kompatibel dengan WLAN

Bluetooth

Bluetooth 5.0 LE: Saluran 0-39 (2402-2480 MHz)

Bahasa menu

Inggris, Jerman, Prancis, Italia, Spanyol, Portugis, Rusia, Jepang, Tionghoa Modern, Tionghoa Tradisional, Korea

DAYA LISTRIK

Baterai (Leica BP-SCL6)

Baterai lithium-ion, tegangan nominal 7,2V (DC); kapasitas 2200 mAh (minimal), , produsen: Panasonic Energy (Wuxi) Co. Ltd., dibuat di Tiongkok

Adaptor USB-C (Leica ACA-SCL6)

(tersedia secara opsional)

Input: tegangan AC 100—240V, 50/60 Hz, 0,25A, pengalihan otomatis, output: tegangan DC 5V/9V, 3A, produsen: Salom Electric (Xiamen) Co., Ltd., dibuat di Tiongkok

Pengisi daya ganda (Leica BC-SCL6)

(tersedia secara opsional)

Input: tegangan DC 5V/3A, 9V/3A, pengalihan otomatis, output: tegangan DC 2x 8,4V, 1200 mA; produsen: Salom Electric (Xiamen) Co., Ltd., dibuat di Tiongkok

ISI KEMASAN

- Leica SL3-S
- Baterai lithium-ion Leica BP-SCL6
- Kabel USB-C
- Penutup bayonet bodi
- Tali bahu
- Panduan ringkas
- Sisipan CE
- Sisipan Leica Account
- Sertifikat pengujian



Performa adaptor untuk mengisi daya baterai pada kamera akan bergantung pada status pengoperasiannya. Saat kamera dimatikan, adaptor harus memiliki daya minimal 2,5 watt. Saat kamera dihidupkan, daya minimal 27 watt diperlukan.

Kompatibel dengan USB-PD

Dilindungi melalui satu atau beberapa klaim dalam paten HEVC yang tercantum di patentlist.accessadvance.com.

Tanggal produksi kamera dapat ditemukan pada stiker dalam Kartu Garansi atau pada kemasan. Bentuk penulisannya adalah tahun/bulan/hari. Desain dan produsen dapat berubah sewaktu-waktu.

Tanggal pembuatan dapat ditemukan pada baterai itu sendiri (kode 4/5 digit). Tiga digit pertama menunjukkan tanggal produksi sebagai berikut:

Digit pertama: Tahun produksi	Digit kedua: Bulan produksi	Digit ketiga: Hari produksi							
...	A	Januari	1	1	D	13	S	25	
F	B	Februari	2	2	E	14	T	26	
E	C	Berbaris	3	3	F	15	W	27	
D	D	April	4	4	G	16	W	28	
C	E	Mungkin	5	5	H	17	X	29	
B	F	Juni	6	6	J	18	Y	30	
A	G	Juli	7	7	K	19	Z	31	
Z	H	Agustus	8	8	L	20			
Y	I	September	9	9	M	21			
X	J	Oktober	A	10	N	22			
W	K	November	B	11	P	23			
...	L	Desember	C	12	R	24			

Desain dan produsen dapat berubah sewaktu-waktu.

Made for
iPhone | iPad

Use of the Made for Apple badge means that an accessory has been designed to connect specifically to the Apple product(s) identified in the badge and has been certified by the developer to meet Apple performance standards. Apple is not responsible for the operation of this device or its compliance with safety and regulatory standards. Please note that the use of this accessory with an Apple product may affect wireless performance. Apple®, Apple TV®, Apple Watch®, iPad®, iPad Air®, iPad Pro®, iPhone®, and Lightning® are trademarks of Apple Inc., registered in the U.S. and other countries. iOS® is a trademark of Apple Inc.

LEICA FOTOS APP



FOR US ONLY:

FCC Note:

This equipment has been tested and found to comply with the limits for a Class B digital device, pursuant to Part 15 of the FCC Rules. These limits are designed to provide reasonable protection against harmful interference in a residential installation. This equipment generates, uses, and can radiate radio frequency energy and, if not installed and used in accordance with the instructions, may cause harmful interference to radio communications. However, there is no guarantee that interference will not occur in a particular installation. If this equipment does cause harmful interference to radio or television reception, which can be determined by turning the equipment off and on, the user is encouraged to try to correct the interference by one or more of the following measures:

- Reorient or relocate the receiving antenna.
- Increase the separation between the equipment and receiver.
- Connect the equipment into an outlet on a circuit different from that to which the receiver is connected.
- Consult the dealer or an experienced radio/TV technician for help.

FCC Caution:

To assure continued compliance, follow the attached installation instructions and use only shielded interface cables with ferrite core when connecting to computer or peripheral devices. Any changes or modifications not expressly approved by the party responsible for compliance could void the user's authority to operate this equipment.

Trade Name:	LEICA
Type No.	4506
Responsible party/Support contact:	Leica Camera Inc. 500 Frank W. Burr Blvd., Suite 570, Teaneck, NJ 07666 Tel.: +1 800 222 0118



This device complies with Part 15 of the FCC Rules.

Operation is subject to the following two conditions:

- (1) This device may not cause harmful interference, and
- (2) this device must accept any interference received, including interference that may cause undesired operation.



A recyclable lithium ion/polymer battery powers this camera. Please call 1-800-8-BATTERY for information on how to recycle this battery.

Contains FCC ID: VPLYLBIVY934

This transmitter must not be co-located or operated in conjunction with any other antenna or transmitter. This equipment complies with FCC radiation exposure limits set forth for an uncontrolled environment and meets the FCC radio frequency (RF) Exposure Guidelines.

Compliance with FCC requirement 15.407(c)

Data transmission is always initiated by software, which is the passed down through the MAC, through the digital and analog baseband, and finally to the RF chip. Several special packets are initiated by the MAC. These are the only ways the digital baseband portion will turn on the RF transmitter, which it then turns off at the end of the packet. Therefore, the transmitter will be on only while one of the aforementioned packets is being transmitted. In other words, this device automatically discontinue transmission in case of either absence of information to transmit or operational failure. **Frequency Tolerance: +/- 20 ppm**

CANADA UNIQUENESS

CAN ICES (B)/NMB (B) / PMN: 4506 / IC: 11245A-4506

This device contains licence-exempt transmitter(s)/receiver(s) that comply with Innovation, Science and Economic Development Canada's licence-exempt RSS(s) Operation is subject to the following two conditions:

1. This device may not cause interference.
2. This device must accept any interference, including interference that may cause undesired operation of the device.

The available scientific evidence does not show that any health problems are associated with using low power wireless devices. There is no proof, however, that these low power wireless devices are absolutely safe. Low power Wireless devices emit low levels of radio frequency energy (RF) in the microwave range while being used. Whereas high levels of RF can produce health effects (by heating tissue), exposure of low-level RF that does not produce heating effects causes no known adverse health effects. Many studies of low-level RF exposures have not found any biological effects. Some studies have suggested that some biological effects might occur, but such findings have not been confirmed by additional research. Model 4506 has been tested and found to comply with ISED radiation exposure limits set forth for an uncontrolled environment and meets RSS-102 of the ISED radio frequency (RF) Exposure rules. Data transmission is always initiated by software, which is the passed down through the MAC, through the digital and analog baseband, and finally to the RF chip. Several special packets are initiated by the MAC. These are the only ways the digital baseband portion will turn on the

RF transmitter, which it then turns off at the end of the packet. Therefore, the transmitter will be on only while one of the aforementioned packets is being transmitted. In other words, this device automatically discontinues transmission in case of either absence of information to transmit or operational failure.

L'émetteur/récepteur exempt de licence contenu dans le présent appareil est conforme aux CNR d'Innovation, Sciences et Développement économique Canada applicables aux appareils radio exempts de licence. L'exploitation est autorisée aux deux conditions suivantes :

1. L'appareil ne doit pas produire de brouillage;
2. L'appareil doit accepter tout brouillage radioélectrique subi, même si le brouillage est susceptible d'en compromettre le fonctionnement.

Les connaissances scientifiques dont nous disposons n'ont mis en évidence aucun problème de santé associé à l'usage des appareils sans fil à faible puissance. Nous ne sommes cependant pas en mesure de prouver que ces appareils sans fil à faible puissance sont entièrement sans danger. Les appareils sans fil à faible puissance émettent une énergie fréquence radioélectrique (RF) très faible dans le spectre des micro-ondes lorsqu'ils sont utilisés. Alors qu'une dose élevée de RF peut avoir des effets sur la santé (en chauffant les tissus), l'exposition à de faibles RF qui ne produisent pas de chaleur n'a pas de mauvais effets connus sur la santé. De nombreuses études ont été menées sur les expositions aux RF faibles et n'ont découvert aucun effet biologique. Certaines études ont suggéré qu'il pouvait y avoir certains effets biologiques, mais ces résultats n'ont pas été confirmés par des recherches supplémentaires. Modèle 4506 a été testé et jugé conforme aux limites d'exposition aux rayonnements ISDE énoncées pour un environnement non contrôlé et respecte les règles d'exposition aux fréquences radioélectriques (RF) CNR-102 de l'ISDE.

La transmission des données est toujours initiée par le logiciel, puis les données sont transmises par l'intermédiaire du MAC, par la bande de base numérique et analogique et, enfin, à la puce RF. Plusieurs paquets spéciaux sont initiés par le MAC. Ce sont les seuls moyens pour qu'une partie de la bande de base numérique active l'émetteur RF, puis désactive celui-ci à la fin du paquet. En conséquence, l'émetteur reste uniquement activé lors de la transmission d'un des paquets susmentionnés. En d'autres termes, ce dispositif interrompt automatiquement toute transmission en cas d'absence d'information à transmettre ou de défaillance.

- 不得擅自更改发射频率、加大发射功率(包括额外加装射频功率放大器),不得擅自外接天线或改用其它发射天线;
- 使用时不得对各种合法的无线电通信业务产生有害干扰;一旦发现有害干扰现象时,应立即停止使用,并采取措施消除干扰后方可继续使用;
- 使用微功率无线电设备,必须忍受各种无线电业务的干扰或工业、科学及医疗应用设备的辐射干扰;
- 不得在飞机和机场附近使用。

СМИИТ ID: 24J991ZZ4506

微功率设备声明

- (一) 符合“微功率短距离无线电发射设备目录和技术要求”的具体条款和使用场景,采用的天线类型和性能,控制、调整及开关等使用方法;
- (二) 不得擅自改变使用场景或使用条件、扩大发射频率范围、加大发射功率(包括额外加装射频功率放大器),不得擅自更改发射天线;
- (三) 不得对其他合法的无线电台(站)产生有害干扰,也不得提出免受有害干扰保护;
- (四) 应当承受辐射射频能量的工业、科学及医疗(ISM)应用设备的干扰或其他合法的无线电台(站)干扰;
- (五) 如对其他合法的无线电台(站)产生有害干扰时,应立即停止使用,并采取有效措施消除干扰后方可继续使用;
- (六) 在航空器内和依据法律法规、国家有关规定、标准划设的射电天文台、气象雷达站、卫星地球站(含测控、测距、接收、导航站)等军民用无线电台(站)、机场等的电磁环境保护区域内使用微功率设备,应当遵守电磁环境保护及相关行业主管部门的规定;
- (七) 禁止在以机场跑道中心点为圆心、半径5000米的区域内使用各类模型遥控器;
- (八) 微功率设备使用时温度和电压的环境条件。

Информация для покупателя

Название продукции:	Цифровая фотокамера
Название страны производителя:	Germany
Название производителя:	Лайка Камера АО
Юридический адрес:	Am Leitz-Park 5 35578 Wetzlar, Germany
Дополнительная информация:	Пожалуйста внимательно прочитайте инструкцию по эксплуатации.

Установленный производителем в порядке п. 2 ст. 5 федерального закона РФ "О защите прав потребителей" срок службы данного изделия равен 7 годам с даты производства при условии, что изделие используется в строгом соответствии с настоящей инструкцией по эксплуатации и применимыми техническими стандартами.



FOR UK ONLY



Authorized representative in United Kingdom:
LEICA CAMERA LIMITED
6-8 James Street,
London, UK, W1U 1ED

Declaration of Conformity (UK DoC)

Hereby, "Leica Camera AG" declares that this product is in compliance with the essential requirements and other relevant provisions of UK Directive "Radio Equipment Regulations 2017". Customers can download a copy of the original DoC to our Radio Equipment products from our DoC server: www.cert.leica-camera.com
In case of further questions, please contact:

Leica Camera AG, Am Leitz-Park 5, 35578 Wetzlar, Germany

**Useable frequency band / Restrictions for operation:
see technical data**

PSTI Conformity: <https://leica-camera.com/en-int/product-security>

SOLO PARA MEXICO:

La operación de este equipo está sujeta a las siguientes dos condiciones:

- (1) es posible que este equipo o dispositivo no cause interferencia perjudicial y
- (2) este equipo o dispositivo debe aceptar cualquier interferencia, incluyendo la que pueda causar su operación no deseada.

FOR TAIWAN ONLY:

取得審驗證明之低功率射頻器材，非經核准，公司、商號或使用者均不得擅自變更頻率、加大功率或變更原設計之特性及功能。低功率射頻器材之使用不得影響飛航安全及干擾合法通信；經發現有干擾現象時，應立即停用，並改善至無干擾時方得繼續使用。前述合法通信，指依電信管理法規動作之無線電通信。低功率射頻器材須忍受合法通信或工業、科學及醫療用電波輻射性電機設備之干擾。

應避免影響附近雷達系統之操作。

高增益指向性天線只得應用於固定式點對點系統

FOR JAPAN ONLY:

この装置は、クラスB情報技術装置です。この装置は、家庭環境で使用することを目的としていますが、この装置がラジオやテレビジョン受信機に近接して使用されると、受信障害を引き起こすことがあります。取扱説明書に従って正しい取り扱いをしてください。

VCCI-B 5150 - 5350 MHz:

親局:当該無線設備の送信は、屋内のみにおいて使用可能である旨

FOR SINGAPORE ONLY

Complies with
IMDA Standards
DAI06734

FOR QATAR ONLY

WLAN 2.4GHz function is for „Indoor use only“

FOR INDIA ONLY

IS 13252 (Part 1)/
IEC 60950-1

IS 16046 (Part 2)/
IEC 62133-2



R-41213527

www.bis.gov.in



R-41191850

www.bis.gov.in

FOR THAILAND ONLY:

เครื่องใช้หรืออุปกรณ์และอุปกรณ์นี้ มีความสอดคล้องตามมาตรฐานหรือข้อกำหนดทางเทคนิคของ กสทศ.

