



LEICA D-LUX 8

사용 설명서

머리말

친애하는 고객님,

새로 선보이는 Leica D-Lux8로 촬영하며 더 큰 기쁨과 성공을 만끽하시길 바랍니다. 카메라의 모든 기능을 올바르게 사용하기 위해 먼저 본 설명서를 읽으십시오. Leica D-Lux8에 대한 모든 정보는 <https://leica-camera.com>에서 언제든지 확인할 수 있습니다.

Leica Camera AG

공급 품목

카메라를 사용하기 전에 제품과 함께 제공된 액세서리에 이상이 없는지 확인하십시오*.

- Leica D-Lux8
- 리튬 이온 배터리 (Leica BP-DC15)
- 플래시 장치
- 분실방지 끈이 달린 렌즈 캡
- 핸드 스트랩
- 간단 사용 설명서

* 제품의 성능 향상을 위해 제품의 구성 및 실행이 예고 없이 변경될 수 있습니다.

예비 부품/액세서리

현재 사용하고 있는 카메라의 다양한 예비 부품/액세서리에 대한 세부 정보는 Leica Customer Care에 문의하거나 Leica Camera AG 홈페이지를 방문하십시오.

<https://leica-camera.com/ko-KR/photography/accessories>

본 카메라에는 오직 본 설명서 또는 Leica Camera AG에 의해 명시된 액세서리(배터리, 충전기, 전원 플러그, 전원 케이블 등)만 사용할 수 있습니다. 이러한 액세서리는 본 제품에만 사용하십시오. 적합하지 않은 액세서리를 사용할 경우 오작동 또는 제품 손상으로 이어질 수 있습니다.

카메라를 사용하기 전에 먼저 제품의 손상을 방지하고 잠재적 부상이나 위험을 예방하기 위해 "법적 고지", "안전 유의사항" 및 "일반 정보" 장을 읽으십시오.

법적 고지

저작권 고지

- 저작권법에 특히 주의하십시오. 테이프, CD 또는 기타 타인에 의해 출판되거나 전송된 자료와 같이 이미 제작된 매체의 사용 및 출판은 저작권법을 침해할 수 있습니다. 이는 함께 제공된 전체 소프트웨어에도 동일하게 적용됩니다.
- 이 카메라로 제작된 비디오의 사용에 관해서: 이 제품은 AVC 특허 포트폴리오 라이선스의 대상이며, 최종 사용자에게 의한 개인적 사용을 목적으로 제작되었습니다. 또한 최종 사용자가 보상을 받지 않는 사용 유형도 허용됩니다. 예컨대, (i) AVC 표준("AVC 비디오")에 따른 인코딩 및/또는 (ii) 개인 사용과 관련하여 최종 사용자가 AVC 표준에 따라 인코딩 한 AVC 비디오를 디코딩하는 경우 그리고/또는 개인 최종 사용자가 AVC 비디오를 제공할 수 있는 라이선스를 획득한 제조회사에서부터 제공받은 경우. 다른 모든 용도에 대해서는 명시적 또는 묵시적으로 라이선스 사용이 허가되지 않습니다. 다른 모든 사용, 특히 유료 AVC 비디오 제공은 MPEG LA, L.L.C.와 별도의 라이선스 계약 체결이 필요할 수 있습니다. 자세한 정보는 MPEG LA, L.L.C.의 홈페이지 www.mpegla.com에서 확인하십시오.
- "SD", "SDHC", "SDXC" 및 "microSDHC" 명칭 및 관련 로고는 SD-3C, LLC의 등록 상표입니다.

본 설명서에 대한 법적 고지

저작권

무단 전재와 무단 복제를 금함.

모든 텍스트, 이미지 및 그래픽은 지적 재산 보호를 위한 저작권 및 기타 법률의 적용을 받습니다. 상업적 목적이나 배포를 위해 복사, 변경 또는 사용할 수 없습니다.

기술 제한

편집 종료 이후에 제품 및 서비스가 변경되었을 수 있습니다. 제조회체는 납품 기간 동안 디자인 또는 형태, 색상 및 공급 또는 서비스 범위를 변경할 권리를 보유하며, 이러한 변경은 Leica Camera AG의 이익을 고려하면서 고객에게 합리적인 것으로 간주될 수 있는 경우에 한합니다. 이와 관련하여 Leica Camera AG는 오류를 포함한 변경에 대한 권리를 보유합니다. 그럼에는 표준 공급 또는 서비스 범위에 속하지 않는 액세서리, 특수 장비 또는 기타 항목이 포함될 수도 있습니다. 개별 페이지에는 개별 국가에서 제공되지 않는 유형 및 서비스도 포함될 수 있습니다.

상표 및 로고

문서에 사용된 상표와 로고는 등록 상표입니다. Leica Camera AG의 사전 동의 없이 이러한 상표 또는 로고를 사용하는 것은 금지되어 있습니다.

라이선스 권한

Leica Camera AG는 혁신적이고 유익한 문서를 제공하고자 합니다. 창의적인 디자인으로 인해 Leica Camera AG는 특허, 상표 및 저작권을 포함한 당사의 지적 재산을 보호해야 하며, 이 문서는 Leica Camera AG의 지적 재산에 대한 라이선스 권한을 부여하지 않는다는 점을 이해해 주시기 바랍니다.

규제 정보

카메라 제조일은 보증서 카드의 라벨 또는 포장에 표기되어 있습니다.
표기 형식은 년/월/일입니다.

국가별 승인

본 기기의 국가별 승인 정보는 카메라 메뉴에서 확인할 수 있습니다.

- ▶ 메인 메뉴에서 **카메라 정보**를 선택합니다.
- ▶ **규제 정보**를 선택합니다.

라이선스 정보

본 기기의 라이선스 정보는 카메라 메뉴에서 확인할 수 있습니다.

- ▶ 메인 메뉴에서 **카메라 정보**를 선택합니다.
- ▶ **라이선스 정보**를 선택합니다.

CE 마크

당사 제품의 CE 마크는 현행 EU 지침의 기본 요건을 준수하였음을 표시합니다.

한국어

적합성 선언(DoC)

"Leica Camera AG"는 이로써 본 제품이 2014/53/EU 지침의 기본 요건 및 기타 관련 사항을 충족함을 확인합니다.

고객은 당사 DoC 서버에서 무선 장치 제품에 대한 원본 DoC의 사본을 다운로드할 수 있습니다.

www.cert.leica-camera.com

추가 질문이 있는 경우 Leica Camera AG 제품 지원팀: Am Leitz-Park 5, 35578 Wetzlar, Germany로 문의하십시오.

사용 가능한 주파수 대역/사용 제한:

기술 제한 참조

전기 및 전자 제품 폐기

(분리 수거 시스템을 갖춘 EU 및 다른 유럽 국가에 적용)



본 장치에는 전기 및/또는 전자 부품이 포함되어 있으므로 일반 가정용 쓰레기와 함께 폐기해서는 안됩니다. 재활용을 위해 해당 지역에 마련된 적합한 분리 수거 장소에 배출해야 합니다.

분리 수거에 대한 비용 부담은 없습니다. 기기에 교체 가능한 전지나 배터리가 들어 있는 경우, 이는 사전에 제거하고 필요할 경우 해당 지역의 규정에 따라 폐기해야 합니다.

이에 대한 자세한 정보는 해당 지역의 관할 기관, 폐기물 처리업체 또는 제품 구입처에 문의하십시오.

WI-FI/BLUETOOTH® 사용에 대한 중요 정보

- 기기 또는 컴퓨터 시스템을 사용하려면 신뢰할 수 있는 안정성을 가진 Wi-Fi 장치를 사용해야 합니다. 이를 통해 사용중인 시스템의 위험 요소로부터 보호 및 안전성을 적절히 측정할 수 있기 때문입니다.
- Leica Camera AG는 Wi-Fi 장치 이외의 용도로 카메라를 사용할 때 발생하는 어떠한 손상에 대해서도 책임을 지지 않습니다.
- 이는 카메라가 판매되는 국가에서 Wi-Fi 기능을 사용하는 것을 의미합니다. 카메라를 구입한 국가 외에 다른 국가에서 무선랜을 사용할 경우 송신 규정을 위반할 위험이 있습니다. Leica Camera AG는 이러한 위반에 대해 책임을 지지 않습니다.
- 무선 데이터 전송 및 수신은 제3자에 의해 실행되지 않도록 주의하시기 바랍니다. 정보 보안을 위해 무선 액세스 포인트의 설정 시 암호화를 사용하시기 바랍니다.
- 자기장, 정전기 또는 전파 장애를 가진 영역(예컨대, 전자레인지 근처)에서는 카메라 사용을 피하십시오. 그렇지 않으면, 무선 전송이 카메라에 도달하지 않을 수 있습니다.
- 2.4 GHz 무선 주파수 대역을 사용하는 무선 전화기나 전자레인지와 같은 장치 근처에서 카메라를 사용하면 두 장치의 성능이 모두 저하될 수 있습니다.
- 사용 권한이 없는 무선 네트워크에 연결하지 마십시오.
- Wi-Fi 기능이 활성화되면, 무선 네트워크가 자동으로 검색됩니다. 이때 사용 권한이 없는 Wi-Fi 네트워크도 표시될 수 있습니다(SSID: WiFi 네트워크 이름 표시). 사용 권한이 없는 무선 네트워크에 연결을 무단 액세스로 간주될 수 있으므로 이러한 네트워크에 연결을 시도하지 마십시오.
- 비행기 내에서는 Wi-Fi 기능을 OFF 모드로 설정할 것을 권장합니다.
- 5150 MHz ~ 5350 MHz의 WLAN 무선 주파수 대역 사용은 오직 폐쇄된 내부 공간에서만 허용됩니다.
- Leica FOTOS의 특정 기능은 182 페이지의 중요 정보를 읽으십시오.

안전 유의사항

일반

- 자기장, 정전기 또는 전자기장이 강한 장비(예: 인덕션, 전자레인지, TV 또는 컴퓨터 모니터, 비디오게임 콘솔, 휴대 전화, 무선 장치) 가까이에서 카메라를 사용하지 마십시오. 이러한 유형의 전자기장도 이미지 기록을 방해할 수 있습니다.
- 예를 들어 스피커 또는 대형 전기 모터의 강한 자기장은 저장된 데이터를 손상시키거나 촬영을 방해할 수 있습니다.
- 전자기장의 영향으로 카메라가 오작동하는 경우, 카메라 전원을 끄고 배터리를 분리했다가 다시 켜십시오.
- 무선 기지국 또는 고전압 케이블 근처에서 카메라를 사용하지 마십시오. 이러한 유형의 전자기장도 이미지 기록을 방해할 수 있습니다.
- 예를 들어, 액세서리 수 커버와 같은 소형 부품은 기본적으로 다음과 같이 보관하십시오.
 - 어린이의 손이 닿지 않는 곳
 - 분실 및 도난으로부터 안전한 곳
- 최신 전자 부품은 정전기 방전에 민감합니다. 예를 들어 합성 소재의 카펫 위를 걸을 때 수만 볼트의 정전기에 쉽게 노출될 수 있는 것처럼, 특히 전도성 표면에 놓인 카메라에 접촉할 경우 정전기가 발생할 수 있습니다. 이는 카메라 바디의 경우에 한하며 전자 제품에는 절대 안전합니다. 그러나 안전상의 이유로 예컨대, 플래시 슈의 외부 접점은 추가 보호 회로가 장착되어 있더라도 가능한 한 접촉하지 마십시오.
- 베이오넷의 렌즈 타입 감지용 센서가 오염되거나 긁히지 않도록 주의하십시오. 마찬가지로 베이오넷을 손상시킬 수 있는 모래 또는 이와 유사한 파편이 끼지 않도록 주의하십시오. 이 부품은 마른 천으로만 닦으십시오(시스템 카메라의 경우).
- 접점 청소 시 광학용 미세 섬유 천(합성 섬유)을 사용하지 말고 면이나 린넨 천을 사용하십시오. 접점을 만지기 전 의도적으로 전열관 또는 수관("접지"에 연결된 전도성 소재)를 접촉하여 자칫 발생할 수 있는 정전기를 확인할 수 있습니다. 렌즈 캡과 플래시 슈/뷰 파인더 소켓 커버를 씌운 상태로 카메라를 건조한 곳에 보관하여 접점이 오염되거나 산화되는 것을 방지하십시오(시스템 카메라의 경우).
- 본 모델에 지정된 액세서리만 사용하여 고장, 합선 또는 감전을 피하십시오.
- 바디 부품(덮개)을 제거하지 마십시오. 제품의 전문 수리는 인증된 서비스 센터에서만 수행해야 합니다.
- 카메라를 해충용 스프레이와 기타 강한 화학 물질과 접촉하지 않도록 하십시오. 카메라 청소 시 (세척용)휘발유, 시너, 알코올을 사용하

지 마십시오. 특정 화학 물질과 액체는 카메라 바디나 표면 코팅을 손상시킬 수 있습니다.

- 고무나 플라스틱은 강한 화학 물질을 방출할 수 있으므로, 장시간 카메라와의 접촉을 피해야 합니다.
- 모래, 먼지 및 물이 카메라에 들어가지 않도록 하십시오(예: 눈, 비 또는 해변에서). 이는 특히 렌즈(시스템 카메라의 경우)를 교체하거나 메모리 카드와 배터리를 넣고 뺄 때 더욱 유의해야 합니다. 모래나 먼지는 카메라, 렌즈, 메모리 카드 및 배터리를 손상시킬 수 있습니다. 습기는 오작동을 일으킬 수 있으며, 심지어 카메라와 메모리 카드에 치명적인 손상을 입힐 수 있습니다.

렌즈

- 카메라 정면에 강한 직사광선이 작용하면 렌즈는 집광 렌즈와 같이 작용합니다. 따라서 강한 햇빛으로부터 카메라를 보호해야 합니다.
- 렌즈 캡을 부착하여 카메라를 그늘에서 (또는 이상적으로는 가방에 넣어) 유지하면 카메라의 내부 손상을 방지하는 데 도움이 됩니다.

배터리

- 지침 사항에 맞지 않게 배터리를 사용하거나 지정되지 않은 종류의 배터리를 사용할 경우, 특정 상황에서 폭발이 일어날 수도 있습니다!
- 배터리를 장시간 햇빛, 열, 습기 또는 수분에 노출해서는 안됩니다. 배터리를 전자 레인지나 고압 용기 안에 두면 안 됩니다. 화재나 폭발의 위험이 있습니다!
- 습기가 있거나 젖은 배터리를 충전하거나 카메라에 삽입하지 마십시오!
- 취급을 잘못하여 과압이 발생할 경우, 배터리의 안전 밸브가 이를 조절하여 압력을 떨어뜨립니다. 그러나 모양이 변형된 배터리는 즉시 폐기해야 합니다. 폭발의 위험이 있습니다!
- 배터리 접점은 항상 깨끗하고 접촉이 자유롭게 유지하십시오. 리튬 이온 배터리는 합선에 대해 안전하지만, 클립이나 장신구와 같은 금속 물체와 접촉하지 않도록 하십시오. 합선된 배터리는 매우 뜨거워 며 심각한 화상을 야기할 수 있습니다.
- 배터리를 떨어뜨린 경우, 바디나 접점이 손상되었는지 확인하십시오. 손상된 배터리를 장착할 경우 카메라가 손상될 수 있습니다.
- 배터리에서 냄새가 나거나 변색, 변형, 과열 또는 액체가 흘러나올 경우, 배터리를 즉시 카메라나 충전기에서 제거하고 교체해야 합니다. 결함이 있는 배터리를 계속 사용할 경우 과열로 인한 화재나 폭발의 위험이 있습니다!
- 배터리가 폭발할 수 있으므로 배터리를 절대로 불 속에 던지지 마십시오.

- 배터리에서 액체가 흘러나오거나 타는 냄새가 날 경우 배터리를 열 원으로부터 멀리 하십시오. 누출액은 발화될 수 있습니다!
- Leica Camera AG가 허용하지 않은 타사 충전기를 사용할 경우 배터리 손상의 위험이 있으며, 극단적인 경우 생명을 위협하는 중상을 입을 수 있습니다.
- 사용하는 주전원 콘센트에 자유롭게 접근할 수 있는지 확인하십시오.
- 충전기와 배터리를 분해해서는 안됩니다. 수리는 공식 서비스 센터를 통해서만 실시할 수 있습니다.
- 배터리는 어린이의 손이 닿지 않도록 하십시오. 배터리를 삼킬 경우 질식할 위험이 있습니다.

응급 조치

- 배터리 액이 눈에 닿으면 실명의 위험이 있습니다. 눈에 들어간 경우 즉시 깨끗한 물로 씻어 내십시오. 눈을 문지르지 마십시오. 즉시 의사의 진료를 받으십시오.
- 흘러나온 액체가 피부 또는 옷에 묻을 경우 부상의 위험이 있습니다. 해당 부분을 깨끗한 물로 씻으십시오.

충전기

- 라디오 수신기 근처에서 충전기를 사용하면, 수신 상태가 불안정해질 수 있습니다. 그러므로 두 기기 사이에 최소 1m의 거리를 유지하십시오.
- 충전기를 사용하면, 소음("윙 하는 소리")이 발생할 수 있습니다. 이것은 정상적인 현상이며 오작동이 아닙니다.
- 사용하지 않을 때는 주전원에서 충전기를 분리하십시오. 그렇지 않으면 배터리를 넣지 않아도 (매우 작은 양의) 전력이 소모됩니다.
- 충전기의 접점을 항상 깨끗한 상태로 유지하고 합선되지 않도록 하십시오.
- 제공된 전원 케이블만 사용할 수 있습니다. 전원 케이블은 제공된 충전기에만 사용할 수 있습니다. 전원 케이블이나 충전기를 다른 용도로 사용하지 마십시오.

메모리 카드

- 메모리 카드에 사진을 저장하거나 메모리 카드를 읽는 동안에는 메모리 카드를 제거하지 마십시오. 마찬가지로 이러한 과정 동안에는 카메라를 끄거나 충격을 주어서는 안됩니다.
- 상태 표시 LED가 켜져 카메라가 메모리에 액세스하고 있음을 나타내는 동안에는 메모리 카드 삽입함을 열거나 메모리 카드나 배터리를 분리하지 마십시오. 분리할 경우 카드에 저장된 데이터가 손상되거나 카메라가 오작동을 일으킬 수 있습니다.

- 메모리 카드가 떨어뜨리거나 구부리는 경우 메모리 카드가 손상되고 저장된 데이터가 손실될 수 있습니다.
- 메모리 카드 뒷면의 접촉부를 만지지 말고 오염물, 습기 및 먼지로부터 멀리하십시오.
- 메모리 카드는 어린 아이의 손이 닿지 않는 곳에 보관하십시오. 메모리 카드를 삼키면 질식 위험이 있습니다.

센서

- 고주파 방사선(예: 비행 시)은 화소 결합의 원인이 될 수 있습니다.

스트랩

- 스트랩은 일반적으로 특히 내구성이 강한 재질로 되어 있습니다. 그러므로 어린이로부터 멀리 보관하십시오. 스트랩은 장난감이 아닙니다. 어린이에게는 목 졸림 등으로 인한 잠재적 위험이 있습니다.
- 스트랩은 카메라 또는 망원경을 휴대하기 위한 기능으로만 사용하십시오. 다른 용도로 사용할 경우 부상 위험을 초래할 수 있으며, 경우에 따라서는 스트랩이 손상될 수 있으므로 허용되지 않습니다.
- 특히 카메라 또는 망원경의 스트랩에 의한 목 졸림 위험이 높은 스포츠 활동(예: 등산 및 유사한 야외 스포츠) 중에는 스트랩을 사용하지 마십시오.

삼각대

- 삼각대 사용 시 안정성을 점검하고 카메라 자체를 회전하는 대신 삼각대를 움직여 카메라를 겨십시오. 또한 삼각대 사용 시 삼각대 나사를 너무 세게 조이지 말고 불필요한 힘을 가하지 마십시오. 삼각대를 부착한 상태로 카메라를 운반하지 마십시오. 사용자나 타인이 다치거나 카메라가 손상될 수 있습니다.

플래시

- Leica D-Lux 8와 호환되지 않는 플래시 장치의 사용은 최악의 경우 카메라 및/또는 플래시 장치에 치명적인 손상을 줄 수 있습니다.

USB를 통한 충전 시 중요 사항

- USB-PD 규격에 상응하는 최대 출력 100W 이하의 전원 어댑터를 사용하십시오. 전원 어댑터가 IEC62368-1(ES1, PS2 호환 - 60V 이하, 100W 이하) 안전 기준을 충족하는지 확인하십시오. 안전 기준을 충족하지는 여부가 확실하지 않은 경우 전원 어댑터 제조업체로 문의하십시오.

일반 정보

문제가 발생할 경우 필요한 조치에 대한 자세한 정보는 "관리/보관" 절을 읽어보십시오.

카메라/렌즈

- 카메라 일련 번호 및 렌즈 일련 번호는 분실 시 매우 중요하므로 메모해 두십시오.
- 카메라의 일련 번호는 모델에 따라 플래시 슈 또는 카메라 하단에 표시되어 있습니다.
- 카메라 베이오넷 커버 또는 렌즈 후면 캡을 옷 주머니에 보관하지 마십시오. 그러한 경우 캡을 씌울 때 카메라 내부로 먼지가 들어갈 수 있습니다.

모니터

- 카메라가 큰 온도 변화에 노출되면, 모니터에 김 서림이 발생할 수 있습니다. 이 경우 부드럽고 마른 천으로 모니터를 조심스럽게 닦으십시오.
- 카메라를 매우 추운 저온 상태에서 켜 경우, 모니터 화면이 평소보다 약간 어둡게 보일 수 있습니다. 모니터의 온도가 따뜻해지면 다시 정상 밝기로 돌아옵니다.

배터리

- 배터리는 특정 온도 범위에서만 충전할 수 있습니다. 작동 조건에 대한 자세한 내용은 "기술 지원" 장에서 찾을 수 있습니다(200 페이지 참조).
- 리튬 이온 배터리는 충전 상태에 관계없이 언제든지 충전할 수 있습니다. 충전 시작 시 배터리가 일부만 방전된 경우에는 완전 충전이 더 빨리 이루어집니다.
- 출고 시 새 배터리는 부분적으로만 충전되어 있으므로 처음 사용하기 전에 완전히 충전해야 합니다.
- 새 배터리는 2 ~ 3회 완전히 충전한 후 카메라 작동에 의한 방전을 다시 거쳐야 완전한 용량에 이릅니다. 약 25회 충전 후에는 이러한 방전 과정을 반복해야 합니다.
- 충전 중에는 배터리와 충전기가 모두 가열됩니다. 이와 같은 가열은 정상이며 오작동이 아닙니다.
- 충전 시작 후 LED가 빠르게 깜박이면(> 2 Hz) 이는 충전 오류(예: 최대 충전 시간 초과, 허용 범위를 벗어난 전압 또는 온도, 단락 등)를 나타냅니다. 이 경우 충전기의 전원을 분리한 다음 배터리를 꺼냅니다. 위에서 언급한 온도 조건이 충족되었는지 확인한 다음 충전을 다시 시작합니다.

시 시작합니다. 문제가 지속되면 제품 구입처, 해당 국가의 Leica 대리점 또는 Leica Camera AG에 문의하십시오.

- 재충전 리튬 이온 배터리는 내부 화학 작용을 통해 전력을 생성합니다. 이 반응은 외부 온도와 습도에 영향을 받을 수 있습니다. 배터리의 수명을 극대화하려면 지나치게 높거나 낮은 온도에 배터리를 지속적으로 노출시키지 말아야 합니다(예를 들어, 여름철이나 겨울철에 주차된 차량 안 등).
- 최적의 작동 조건에서 사용하더라도 모든 배터리의 사용 수명은 제한되어 있습니다! 수백 회의 충전 주기 후에는 작동 시간이 훨씬 짧아지는 것을 확인할 수 있습니다.
- 교체용 배터리에는 카메라에 내장된 추가 버퍼 배터리가 포함되어 있어 시간 및 날짜를 몇 동안 저장할 수 있습니다. 버퍼 배터리의 용량이 소모되면, 충전된 배터리로 교체하고 재충전해야 합니다. 그러나 두 배터리가 완전히 방전된 후에는 시간과 날짜를 새로 설정해야 합니다.
- 배터리 용량이 감소하거나 오래된 배터리를 사용하면 사용된 카메라 기능에 따라 경고 메시지가 표시되고 기능이 제한되거나 비활성화될 수 있습니다.
- 카메라를 장기간 사용하지 않는 경우 배터리를 분리하십시오. 이 경우, 먼저 메인 스위치로 카메라를 끄십시오. 그렇지 않으면 몇 주 후에 배터리가 완전히 방전될 수 있습니다. 즉, 카메라는 전원을 끄더라도 설정을 저장하기 위해 소량의 대기 전류를 소비하기 때문에 전압이 급격하게 떨어질 수 있습니다.
- 손상된 배터리는 관련 규정에 따라 맞맞은 재활용 수거함에 폐기하십시오.
- 제조일자는 배터리에서 직접 확인할 수 있습니다. 표기 형식: 주/년.

메모리 카드

- SD/SDHC/SDXC 카드의 제공 범위는 Leica Camera AG가 시중에서 구입할 수 있는 모든 유형의 호환성 및 품질을 철저히 검사할 수 있을 만큼 매우 큼니다. 일반적으로 카메라 또는 카드의 손상은 예상할 수 없습니다. 특히 소위 상표가 없는 카드는 부분적으로 SD/SDHC/SDXC 표준을 준수하지 않기 때문에 Leica Camera AG는 이러한 메모리 카드 사용 시 성능을 보장하지 않습니다.
- 삭제 중에 발생하는 조각화로 인해 일부 메모리 용량이 차단될 수 있으므로 주기적으로 메모리 카드를 포맷하는 것이 좋습니다.
- 일반적으로 이미 삽입된 메모리 카드는 포맷(초기화)할 필요가 없습니다. 그러나 아직 포맷되지 않은 카드 또는 다른 장치(예: 컴퓨터)에서 포맷된 카드를 처음 사용할 경우에는 포맷해야 합니다.
- 전자기장, 정전기 전하 또는 카메라나 카드 결함은 메모리 카드 데이터의 손상 또는 손실로 이어질 수 있기 때문에, 데이터를 추가로 컴퓨터에 저장할 것을 권장합니다.

- SD, SDHC, SDXC 메모리 카드는 실제로 사진을 저장하거나 삭제하는 것을 방지하기 위해 쓰기 방지 스위치를 포함하고 있습니다. 쓰기 방지 스위치는 카드의 비경사면에 위치합니다. 아래쪽 LOCK이 표시된 위치에 데이터가 보관됩니다.
- 메모리 카드를 포맷하면, 메모리 카드 상의 모든 데이터가 삭제됩니다. 포맷할 경우 삭제 방지 기능이 설정된 사진이 보호되지 않습니다.

센서

- 센서 커버 유리에 먼지나 오염물이 묻으면 입자 크기에 따라 이미지에 어두운 점 또는 반점이 나타날 수 있습니다 (시스템 카메라의 경우). 센서 클리닝을 원할 경우 카메라를 Leica Customer Care 부서로 보내십시오(204 페이지 참조). 그러나 이러한 클리닝 서비스는 보증 항목에 포함되지 않으므로 비용이 부과됩니다.

데이터

- 개인 정보를 포함한 모든 데이터는 결함 또는 우발적인 작동, 정전기, 사고, 오작동, 수리 및 기타 조치로 인해 변경되거나 삭제될 수 있습니다.
- Leica Camera AG는 데이터 및 개인 정보의 변조 또는 파손으로 인한 직접적 또는 결과적 손해에 대해 어떠한 책임도 지지 않습니다.

펌웨어 업데이트

Leica는 Leica D-Lux8의 개선 및 최적화를 위해 지속적으로 노력합니다. 디지털 카메라의 경우 매우 많은 기능이 전적으로 전자식으로 제어되기 때문에 추후 기능 개선 및 확장을 위한 요소가 카메라에 설치될 수 있습니다. 이를 위해 Leica는 비정기적인 간격으로 이른바 펌웨어 업데이트를 제공합니다. 기본적으로 카메라에는 공장 출고 시 최신 펌웨어가 설치되어 있으나, 당사 홈페이지에서도 쉽게 다운로드하여 카메라로 전송할 수 있습니다.

Leica Camera 홈페이지에 정품 등록을 완료하면 뉴스레터를 통해 사용할 수 있는 펌웨어 업데이트 정보를 받을 수 있습니다.

Leica D-Lux8의 정품 등록 및 펌웨어 업데이트에 대한 자세한 정보 및 사용 설명서의 변경 및 추가 사항은 아래 Leica Camera AG의 다운로드 영역과 "커스터머 영역" 모두에서 확인할 수 있습니다. <https://club.leica-camera.com>

LEICA CAMERA AG의 보증 조건

친애하는 Leica 고객 여러분,

Leica 신제품을 구입해 주셔서 감사합니다. Leica는 세계적인 명성의 프리미엄 브랜드 제품입니다.

판매자에 대한 법적 보증 청구 이외에, Leica Camera AG("LEICA")는 다음 규정("Leica 보증")에 따라 Leica 제품에 대한 자발적인 보증 서비스를 제공합니다. Leica 보증은 각 해당 법률에 따른 소비자로서 귀하의 법적 권리나 구매 계약을 체결한 판매점에 대한 소비자로서 귀하의 권리를 제한하지 않습니다.

LEICA 보증

본 Leica 제품의 구입으로 고객님은 특별한 품질 지침에 따라 제조되고 개별 생산 단계에서 숙련된 전문가에 의해 검사된 제품을 사용하게 되었습니다. 당사는 2023년 4월 1일부터 정품 포장에 포함된 액세서리를 포함하여 본 Leica 제품에 대해 다음과 같은 Leica 보증을 제공합니다. 당사는 상업적 사용에 대해 어떠한 보증도 제공하지 않는다는 점을 유념하십시오.

일부 Leica 제품의 경우 Leica 계정 등 등록하면 보증 기간을 연장할 수 있습니다. 자세한 내용은 당사 웹사이트 www.leica-camera.com에서 확인하십시오.

LEICA 보증 범위

보증 기간 동안 제조 및 재료 결함에 근거한 청구는 LEICA의 결정에 따라 수리, 결함 부품 교체 또는 결함이 없는 동일 제품으로의 교체 등으로 무상 제공됩니다. 교체된 부품이나 제품은 LEICA의 재산으로 귀속됩니다.

본 Leica 보증과 관련된 다른 종류의 청구에 대해서는 그 종류 및 법적 사유와 관계없이 제품 보증을 제공하지 않습니다.

LEICA 보증 제외

예를 들어 결함이 제조 또는 재료 결함에 의해 발생한 경우를 제외하고, 아이캡, 가죽 커버링, 스트랩, 외장과 같은 마모 제품, 배터리 및 기계적으로 응력을 받는 부품은 Leica 보증에서 제외됩니다. 표면 손상도 이에 적용됩니다.

LEICA 보증 청구 무효

문제의 결함이 부적절한 취급으로 인한 경우 보증 서비스에 대한 청구가 적용되지 않습니다. 특히, 타사 액세서리를 사용하거나 Leica 제품을 올바르게 개봉하지 않았거나 전문적으로 수리하지 않은 경우에도 보증 청구가 적용되지 않을 수 있습니다. 일련번호를 인식할 수 없는 경우에도 보증 청구가 적용되지 않습니다.

LEICA 보증 청구

보증 서비스에 대한 청구를 주장할 수 있으려면, LEICA 공식 대리점("Leica 공식 판매점")에서 구매한 Leica 제품의 구매 영수증 사본이 필요합니다. 구매 영수증은 구매 날짜, 품목 번호 및 일련번호가 포함된 Leica 제품 및 Leica 공식 판매점에 대한 정보를 포함해야 합니다. 당사는 영수증 원본 제출을 요청할 권리가 있습니다. 또한 고객은 보증서 사본을 제출할 수 있습니다. 이러한 절차가 모두 충족되어야 하며, Leica 공식 판매점을 통한 구매만 유효합니다.

구매 영수증 또는 보증서 사본 및 불만 사항에 대한 설명과 함께 Leica 제품을 보내주십시오.

Leica Camera AG, Customer Care, Am Leitz-Park 5, 35578 Wetzlar, Germany

이메일: customer.care@leica-camera.com

전화: +49 6441 2080-189

또는 Leica 공식 판매점에 문의하십시오.

Leica Photo 제품	보증 기간
전체 제품	2년

목차	
머리말	2
공급 품목	2
예비 부품/액세서리	3
법적 고지	4
안전 유의사항	8
일반 정보	10
LEICA CAMERA AG의 보증 조건	12
목차	14
부품 명칭	20
디스플레이	22
사진	22
비디오	24
준비	26
분실방지 끈 부착하기	26
핸드 스트랩 부착하기	26
USB를 통한 충전	27
배터리 삽입/분리	27
메모리 카드 삽입/분리	28
디오퍼 설정	30
카메라 조작	32
조작 버튼	32
메인 스위치	32
셔터 버튼	33
줌 레버	34
셔터 속도 다이얼	34
섬휠	35
섬휠 버튼	35
방향 패드/가운데 버튼	36
PLAY 버튼/MENU 버튼	36
모니터	37
기능 버튼	38
모니터(터치 스크린)	39

메뉴 컨트롤	40
조작 버튼	40
메뉴 영역	40
사진 및 비디오 모드의 설정	41
메뉴 영역 변경	42
상태 화면	43
메인 메뉴	45
메뉴 탐색	46
하위 메뉴	48
키보드/숫자 키패드	48
바 메뉴	49
스케일 메뉴	49
날짜/시간 메뉴	50
콤비 메뉴(이미지 속성)	50
개별화된 작동	52
메뉴 기능으로 바로가기	52
사용자 프로파일	53
카메라 기본 설정	56
메뉴 언어	56
날짜/시간	56
절전 모드 (대기 모드)	57
모니터/뷰 파인더 설정	58
모니터/EVF 사용	58
아이 센서 감도	59
밝기	59
모니터	59
색 재현	60
모니터	60
EVF	60
LCD 프레임롤	60
EVF 프레임롤	60
신호음	61
볼륨	61
전자 셔터음	61
사진 설정	62
파일 형식	62
해상도	62
JPG 해상도	62

이미지 속성	63	거리 설정(포커싱)	82
필름 스타일.....	63	AF를 이용한 사진 촬영.....	82
하이라이트 부분/쉐도우 부분.....	64	자동 초점 모드.....	82
색 프로필.....	64	지능형 AF.....	82
흑백 프로필.....	64	AFs(single).....	82
사진 프로파일 사용자 정의 설정.....	65	AFc(continuous).....	82
자동 최적화	66	자동 초점 측정 방법	83
노이즈 감소.....	66	다중 측광.....	83
긴 노출 시 노이즈 감소.....	66	스팟/필드 측광.....	83
JPG 사진의 노이즈 감소.....	67	존.....	84
흔들림 보정.....	67	트래킹.....	84
어두운 부분 최적화(iDR).....	68	개인 인식(눈/얼굴).....	85
다이나믹 레인지.....	68	AF 빠른 설정	85
iDR 기능.....	68	AF 빠른 설정 호출.....	85
데이터 관리	69	AF 프레임의 크기 변경.....	85
메모리 카드 포맷.....	69	AF 보조 기능	86
데이터 구조.....	69	AF 보조광.....	86
파일 이름 변경.....	70	음향 AF 확인.....	86
촬영 장소 기록하기.....	70	AF 프레임 이동	86
데이터 전송.....	71	수동 초점(MF).....	87
유용한 사전 설정	72	MF 보조 기능	87
TOUCH AF	72	포커스 피킹.....	87
TOUCH AF + 셔터 릴리스.....	73	MF 모드에서 확대.....	88
EVF 모드에서 TOUCH AF.....	73	MACRO 기능	89
보조 디스플레이	73	ISO 감도	89
촬영 모드에서 INFO 표시.....	74	고정 ISO 값.....	89
사용 가능한 디스플레이.....	74	자동 설정.....	90
정보 표시줄.....	74	설정 범위 제한.....	90
그리드.....	75	화이트 밸런스	91
포커스 피킹.....	75	자동 제어/고정 설정.....	91
수평계.....	76	측정을 통한 수동 설정.....	92
클리핑.....	77	색온도 직접 설정.....	92
히스토그램.....	77	노출	93
개별 기능 일시적 활성화/비활성화.....	78	셔터 타입.....	93
AF 보조 기능	78	측광 방식.....	94
AF 보조광.....	78	노출 모드.....	95
사진 촬영하기	80	모드 선택.....	95
드라이브 모드.....	80	완전 자동 노출 설정 - P.....	96
ZOOM.....	81	장면 모드 - P.....	96
		지정된 셔터 속도/조리개 조합 변경(Shift).....	96

반자동 노출 설정 - A/S	97	연속 촬영(인터벌 촬영) 재생	120
조리개 우선 모드 - A	97	그룹의 특정 사진으로 이동	121
셔터 우선 모드 - S	97	재생 계속	121
수동 노출 설정 - M	98	연속 사진의 1장씩 스크롤	121
셔터 속도 설정	99	사진 컷 확대	122
장시간 노출	100	여러 장의 사진 동시에 디스플레이	123
고정 셔터 속도	100	사진 표시/등급 지정	125
T 기능	100	사진 삭제하기	125
노이즈 감소	101	단일 사진 삭제	126
노출 제어	102	여러 장의 사진 삭제	127
노출 미리보기	102	등급 미지정된 사진 삭제	128
측정값 저장	102	연속 촬영 삭제	128
노출 보정	105	마지막 촬영 사진 미리보기	129
촬영 모드	106	필터를 이용한 재생	129
연속 촬영	106	비디오 설정	130
인터벌 촬영	107	파일 형식	130
브라케팅	108	비디오 형식	130
셀프 타이머	110	MP4	130
특수 촬영 유형	110	사용 가능한 해상도	131
장면 모드	110	사용 가능한 프레임률	131
플래시 촬영	111	비디오 형식 설정	131
사용 가능한 플래시 장치	111	이미지 속성	132
플래시 노출 측정(TTL 측정)	112	비디오 스타일	132
플래시 장치 설정	113	색 프로필	133
플래시 모드	113	흑백 프로필	133
자동 플래시 켜기	113	비디오 프로파일 사용자 정의 설정	133
수동 플래시 켜기	113	오디오 설정	134
셔터 속도가 느린 자동 플래시 켜기(저속 동조)	113	마이크	134
플래시 제어	114	바람 소리 감소	134
동조 시점	114	자동 최적화	134
플래시 노출 보정	115	비디오 흔들림 보정	134
재생 모드(사진)	116	어두운 부분 최적화(iDR)	135
재생 모드에서 조작 버튼	116	다이나믹 레인지	135
재생 모드에서 바로가기	117	iDR 기능	135
모니터의 조작 버튼	117	데이터 관리	136
재생 모드 시작/종료	118	메모리 카드 포맷	136
사진 선택하기/찾기	118	데이터 구조	136
재생 모드에서 INFO 디스플레이	119	파일 이름 변경	137
		데이터 전송	137

유용한 사전 설정	138	색온도 직접 설정	159
TOUCH AF	138	노출 모드	160
EVF 모드에서 TOUCH AF	139	모드 선택	161
보조 디스플레이	139	완전 자동 노출 설정 - P	161
사용 가능한 디스플레이	140	장면 모드 - P	161
정보 표시줄	140	지정된 셔터 속도/조리개 조합 변경(Shift)	162
그리드	140	반자동 노출 설정 - A/S	162
제브라	141	수동 노출 설정 - M	163
포커스 피킹	141	셔터 속도 설정	164
수평계	142	노출 보정	164
히스토그램	143	특수 촬영 유형	165
개별 기능 일시적 활성화/비활성화	144	재생 모드(비디오)	166
AF 보조 기능	144	재생 모드에서 조작 버튼	166
음향 AF 확인	144	재생 모드에서 바로가기	167
촬영	146	재생 모드 시작/종료	168
비디오 모드 시작/종료	147	사진 선택하기/찾기	168
촬영 시작/종료	147	재생 모드에서 INFO 디스플레이	169
거리 설정(포커싱)	148	여러 장의 사진 동시에 디스플레이	170
자동 초점 모드	148	사진 표시/등급 지정	171
자동 초점 제어	149	사진 삭제하기	172
TOUCH AF	149	단일 사진 삭제	172
연속 초점	149	여러 장의 사진 삭제	173
자동 초점 측정 방법	150	등급 미지정된 사진 삭제	174
개인 인식(눈/얼굴)	151	비디오 재생	175
AF 빠른 설정	152	기타 기능	178
AF 빠른 설정 호출	152	카메라 공장 설정으로 리셋	178
AF 프레임의 크기 변경	152	펌웨어 업데이트	179
AF 프레임 이동	153	펌웨어 업데이트 실행	180
수동 초점(MF)	153	LEICA FOTOS	182
MF 보조 기능	154	연결(iPhone 사용자)	182
포커스 피킹	154	처음으로 모바일 장치에 연결	182
MF 모드에서 확대	154	알려진 장치에 연결	183
MACRO 기능	155	연결(Android 사용자)	183
ISO 감도	156	처음으로 모바일 장치에 연결	183
고정 ISO 값	156	알려진 장치에 연결	184
자동 설정	156	펌웨어 업데이트 실행	184
하이트 밸런스	157		
자동 제어/고정 설정	157		
측정을 통한 수동 설정	158		

관리/보관	186
FAQ.....	188
메뉴 개요	194
기술 제원	200
LEICA CUSTOMER CARE.....	204
LEICA 아카데미.....	204

본 사용 설명서의 다양한 정보 범주에 대한 설명

참고

추가 정보

중요 사항

준수하지 않을 경우 카메라, 액세서리 또는 사진이 손상될 수 있습니다.

주의

준수하지 않을 경우 부상을 입을 수 있습니다.

부품 명칭

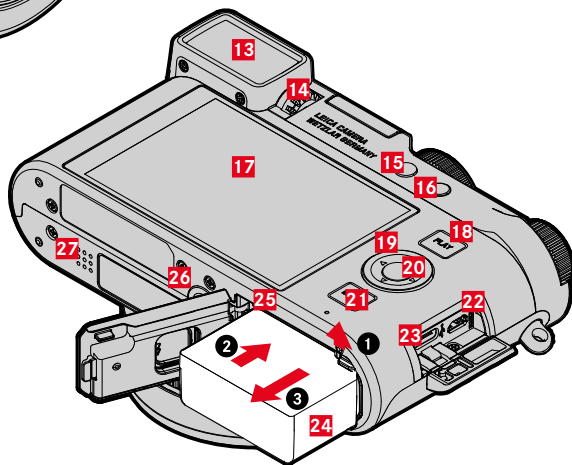
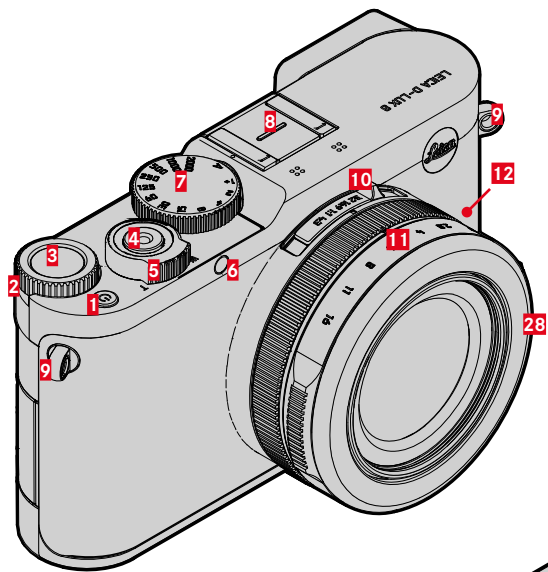

- 1 메인 스위치
- 2 썸휠
- 3 썸휠 버튼
- 4 셔터 버튼
- 5 줌 레버
- 6 자동 셔터 LED/AF 보조광
- 7 셔터 속도 다이얼
- 8 액세서리 슈
- 9 스트랩 연결 구멍
- 10 사진 형식 선택 스위치
- 11 조리개 링
- 12 초점 모드 설정 링
- 13 뷰 파인더 접안 렌즈
- 14 디오프터 조정 다이얼
- 15 기능 버튼 1
- 16 기능 버튼 2
- 17 모니터
- 18 **PLAY** 버튼
- 19 방향 패드
- 20 가운데 버튼
- 21 **MENU** 버튼
- 22 HDMI 단자
- 23 USB-C 소켓
- 24 배터리함
- 25 메모리 카드 삽입함
- 26 삼각대 연결 나사산
- 27 스피커

디스플레이

모니터의 디스플레이는 뷰 파인더의 디스플레이와 동일합니다.

사진

상태 화면

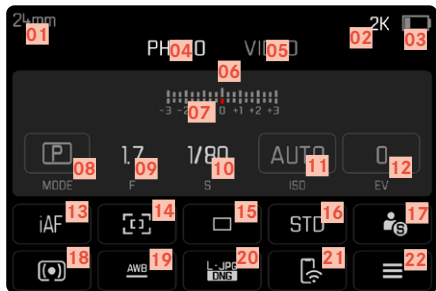

재생 시

모든 표시/값은 표시된 사진과 관련이 있습니다.



촬영 시

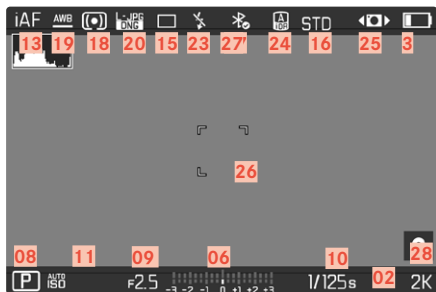

모든 디스플레이/값은 현재 설정과 관련이 있습니다.

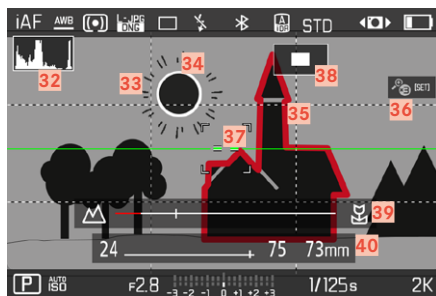

캡처 도우미 활성화 상태



01 초점 거리
02 남은 메모리 용량
03 배터리 용량
04 메뉴 영역 **사진**
05 메뉴 영역 **비디오**
06 광 밸런스
07 노출 보정 눈금
08 노출 모드
09 F스톱
10 셔터 속도
11 ISO 감도
12 노출 보정값
13 초점 모드
14 자동 초점 측정 방법
15 촬영 모드 (**드라이브 모드**)
16 색 재현 (**필름 스타일**)
17 사용자 프로파일
18 노출 측정 방법
19 화이트 밸런스 모드
20 파일 형식/압축 레벨/해상도
21 Leica FOTOS
22 메인 메뉴
23 플래시 모드/플래시 노출 보정
24 iDR
25 흔들림 보정 활성화 상태
26 AF 영역
27 Bluetooth* (Leica FOTOS)
28 지오태깅
자동 촬영 위치 기록(Exif 데이터)
29 표시된 사진 아이콘
30 파일 이름

31 표시된 사진의 파일 번호
32 히스토그램
33 그리드 선
34 과다 노출 피사체 부분의 클리핑 표시
35 수동 초점 조절 시 초점 보조 도구로서 자동 배율(3배  또는 6배  가능)
36 포커스 피킹
(피사체에서 선명하게 설정된 가장자리 표시)
37 수평계
38  색선 크기 및 위치 표시
(색선을 확대할 때에만 표시됨)
39 MF 모드 거리계
40 줌 레벨

비디오

상태 화면

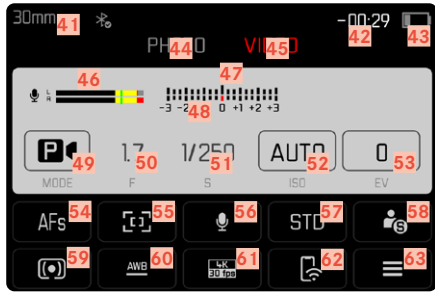

촬영 시

모든 디스플레이/값은 현재 설정과 관련이 있습니다.

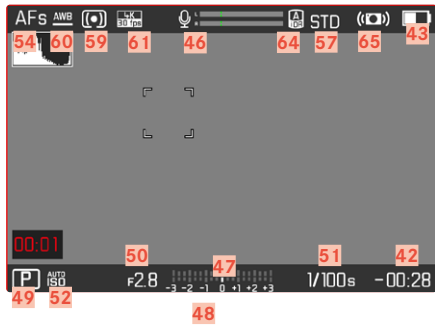

재생 시

모든 표시/값은 표시된 사진과 관련이 있습니다.

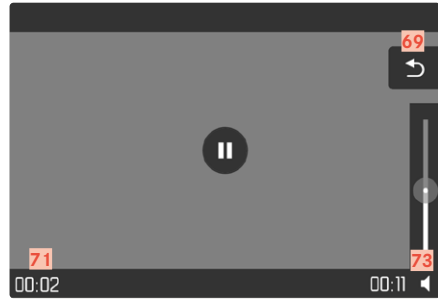

- 41 초점 거리
- 42 남은 메모리 용량
- 43 배터리 용량
- 44 메뉴 영역 **사진**
- 45 메뉴 영역 **비디오**
- 46 마이크 녹음 레벨
- 47 광 밸런스
- 48 노출 보정 눈금
- 49 노출 모드
- 50 F스톱
- 51 셔터 속도
- 52 ISO 감도
- 53 노출 보정값
- 54 초점 모드
- 55 자동 초점 측정 방법
- 56 마이크 감도(**마이크 게인**)
- 57 색 재현(**Video Look**)
- 58 사용자 프로파일
- 59 노출 측정 방법
- 60 화이트 밸런스 모드
- 61 비디오 해상도/프레임률
- 62 Leica FOTOS
- 63 메인 메뉴
- 64 iDR
- 65 흔들림 보정 활성화 상태
- 66 진행중인 비디오 촬영에 대한 참고 사항
- 67 비디오 촬영 시간
- 68 선택된 비디오 촬영 아이콘
- 69 비디오 재생 종료
- 71 현재 재생 시간
- 73 볼륨 바

모니터 상의 충전 상태 표시

배터리 충전 상태는 상태 화면과 오른쪽 상단의 헤더에 표시됩니다.



디스플레이	충전 상태
	약 75% 이상
	약 74 - 50%
	약 49 - 25%
	약 24% 이하
	약 0% 배터리 교체 또는 충전 필요

참고

- 표시되는 배터리 충전 잔량은 대략적인 수치입니다. 정확한 충전 잔량은 환경과 작동 조건에 따라 다릅니다.

준비

카메라를 사용하기 전에 먼저 제품의 손상을 방지하고 잠재적 부상이나 위험을 예방하기 위해 "법적 고지", "안전 유의사항" 및 "일반 정보" 장을 읽으십시오.

분실방지 끈 부착하기

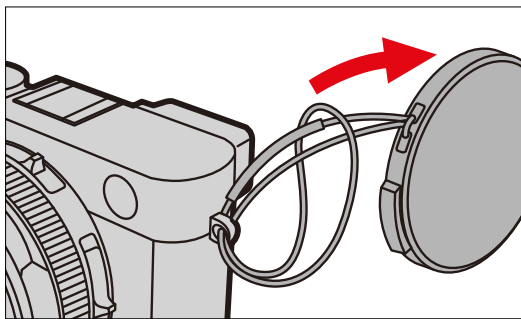
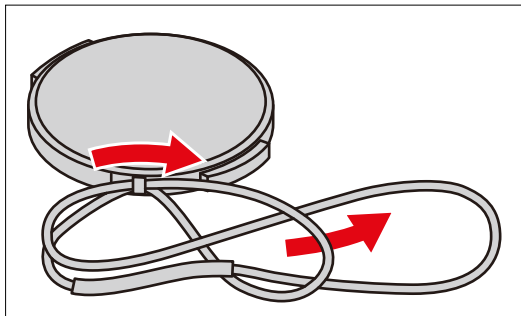

핸드 스트랩 부착하기

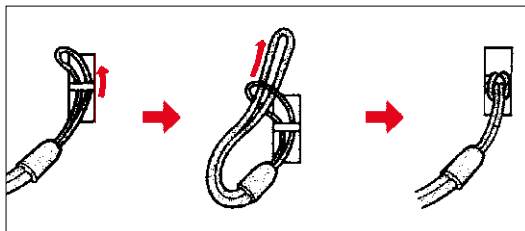

주의

- 핸드 스트랩을 부착한 후에는 카메라가 떨어지지 않도록 올바르게 장착되었는지 확인하십시오.

USB를 통한 충전

USB 케이블을 사용하여 카메라를 컴퓨터 또는 기타 적합한 전원에 연결할 경우 카메라에 삽입된 배터리가 자동으로 충전될 수 있습니다.

참고

- 카메라가 꺼지면 충전 프로세스가 자동으로 시작됩니다.

배터리 삽입/분리

- ▶ 카메라가 꺼져 있는지 확인하십시오(32 페이지 참조).

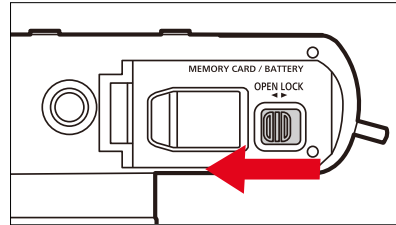

- ▶ 배터리함 릴리즈를 **OPEN** 위치로 밀니다.
 - 배터리함이 열립니다.

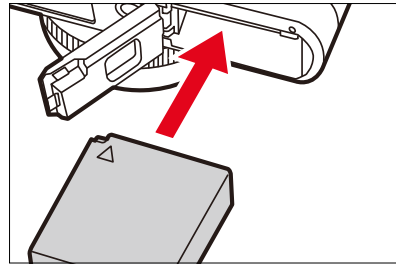

- ▶ 표시가 위를 향하도록 배터리를 배터리함에 밀어 넣습니다.
 - 배터리 잠금 해제 레버가 딸깍 소리와 함께 고정됩니다.

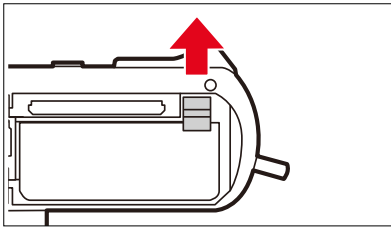

- ▶ 배터리 잠금 해제 레버를 위로 밀니다.
 - 배터리가 약간 빠져나옵니다.
- ▶ 배터리를 분리하십시오.

중요 사항

- 카메라가 켜진 상태에서 배터리를 꺼내면 개별 설정이 삭제되고 메모리 카드가 손상될 수 있습니다.

메모리 카드 삽입/분리

카메라는 이미지를 SD(Secure Digital) 또는 SDHC(Secure Digital High Capacity) 또는 SDXC(Secure Digital eXtended Capacity) 카드에 저장합니다.

참고

- SD/SDHC/SDXC 메모리 카드의 공급업체는 다양하며, 용량, 쓰기/읽기 속도도 상이합니다. 특히 용량이 크고 읽기/쓰기 속도가 빠른 메모리 카드는 빠른 기록 및 재생이 가능합니다.
- 메모리 카드는 카드 용량에 따라 지원되지 않거나 처음 사용하기 전에 카메라에서 포맷해야 합니다(69 페이지 참조). 이 경우 카메라에 해당 메시지가 나타납니다. 지원되는 카드에 대한 정보는 "기술 지원" 절을 참조하십시오.
- 메모리 카드가 삽입되지 않을 경우 삽입 방향이 올바른지 확인하십시오.
- 자세한 내용은 9 및 10 페이지를 참조할 수 있습니다.
- 특히 비디오 촬영에는 빠른 쓰기 속도가 필요합니다.

- ▶ 카메라가 꺼져 있는지 확인하십시오(32 페이지 참조).

배터리함 열기

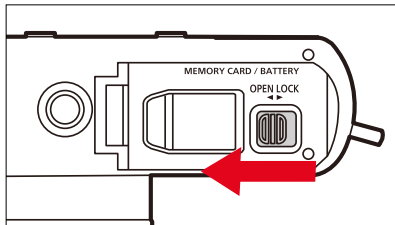

- ▶ 배터리함 릴리즈를 **OPEN** 위치로 밀니다.
 - 배터리함이 열립니다.

배터리함 닫기

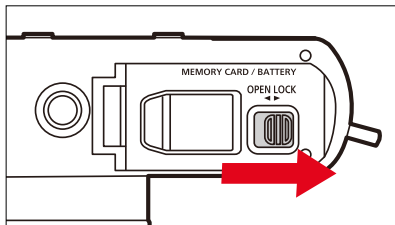

- ▶ 플랩을 닫고 누르고 있습니다.
- ▶ 배터리함 릴리즈를 **LOCK** 위치로 밀니다.

삽입

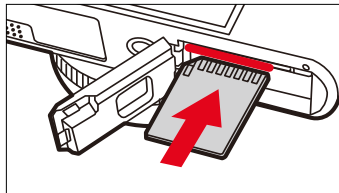

- ▶ 딸깍 소리가 나면서 고정될 때까지 모니터 측면을 향하게 메모리 카드의 접점이 있는 쪽을 슬롯에 밀어 넣습니다.

분리

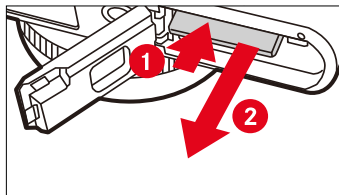

- ▶ 낮은 딸깍 소리가 날 때까지 카드를 밀어 넣으십시오.
 - 카드가 약간 빠져나옵니다.
- ▶ 카드를 빼내십시오.

디옵터 설정

안경 착용자가 안경 없이도 사진을 찍을 수 있도록 뷰 파인더는 -4 내지 +2 디옵터 범위 내에서 고유 시력에 맞게 설정될 수 있습니다(디옵터 조정).

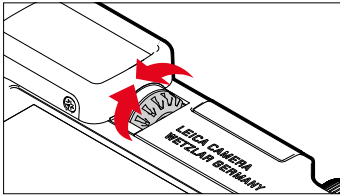

- ▶ 뷰 파인더를 통해 나타납니다.
- ▶ 피사체를 타겟팅하고 맞춥니다.
- ▶ 뷰 파인더의 이미지와 표시된 디스플레이가 모두 선명해질 때까지 디옵터 조정 다이얼을 돌립니다.

카메라 조작

조작 버튼

메인 스위치

카메라는 메인 스위치로 켜고 끕니다.

카메라 켜기

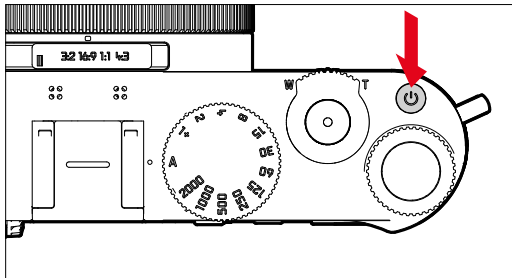

참고

- 작동 준비 상태는 스위치를 켜 다음 약 1초 후에 도달합니다.
- 카메라를 켜면 LED가 잠시 점등되고, 뷰 파인더에 디스플레이가 표시됩니다.

카메라 끄기

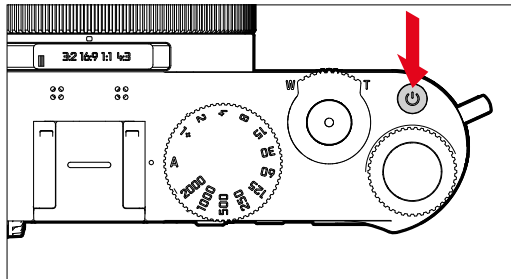

참고

- 자동 전원 끄기(57 페이지 참조) 기능을 사용하여 지정된 시간 동안 아무런 조작이 없으면 카메라를 자동으로 끌 수 있습니다. 이 기능을 Off로 설정하고 카메라를 장시간 사용하지 않을 경우 우발적인 작동 및 배터리 방전을 방지하기 위해 항상 메인 스위치로 꺼야 합니다.

셔터 버튼

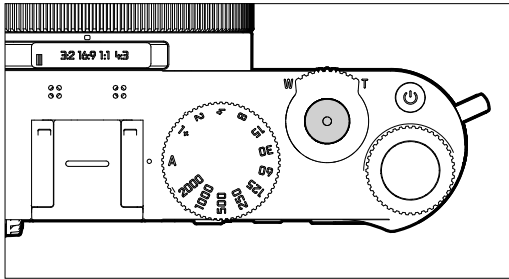

셔터는 2단계로 작동합니다.

1. 살짝 누름 (= 1단계 압점까지 누름)

- 카메라 전자 장치 및 디스플레이 활성화
- 측정값 저장(측정 및 저장):
 - AF 모드: 거리 측정 (AF-L)
 - (반)자동 노출 모드: 노출 측정(AE-L)
- 실행중인 셀프 타이머 카운트다운 시간 정지
- 다음에서 촬영 모드로 돌아가기:
 - 재생 모드에서
 - 메뉴 컨트롤

2. 완전히 누름

- 셔터 릴리스.
 - 그 다음 메모리 카드로 데이터 전송
- 동영상 촬영 시작 방법
- 미리 선택한 셀프 타이머 카운트다운 시간 시작
- 연속 또는 인터벌 촬영 시작

참고

- 흔들림을 방지하기 위해 셔터 버튼은 천천히 떨림이 없도록 눌러야 합니다.
- 셔터의 작동이 멈추는 경우:
 - 삽입된 메모리 카드 및/또는 내부 버퍼 메모리(일시적으로)가 가득 찬 경우
 - 배터리가 성능 한계에 도달한 경우(용량, 온도, 수명)
 - 메모리 카드가 쓰기 금지되어 있거나 손상된 경우
 - 센서가 과열된 경우

줌 레버

줌으로 렌즈 초점 거리를 변경하여 촬영할 이미지 섹션과 피사체가 묘사되는 크기를 결정할 수 있습니다.

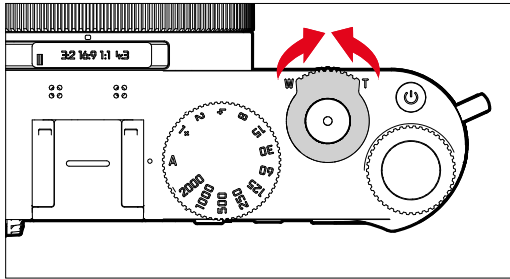

- **T**: 피사체를 확대하기 위한 긴(망원) 초점 거리
- **W**: 더 넓은 부분을 촬영할 수 있는 짧은(광각) 초점 거리

참고

- 줌할 때는 렌즈 경통을 만지지 마십시오.
- 먼저 초점 거리를 설정한 다음 이미지 선명도를 설정하십시오.
- 줌 레버를 돌릴 때 카메라에서 소음과 진동이 발생할 수 있습니다. 그러나 이는 기능 장애가 아닙니다.

셔터 속도 다이얼

셔터 속도 다이얼에는 스톱퍼가 없습니다. 즉, 모든 위치에서 임의의 방향으로 회전할 수 있습니다. 다이얼은 홈이 파진 모든 위치에 맞물립니다. 정지 위치를 벗어난 중간 위치는 사용할 수 없습니다. 올바른 노출 설정에 대한 자세한 내용은 "노출" 절을 참조하십시오(93 및 160 페이지 참조).

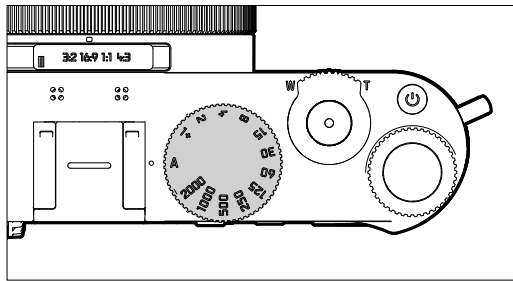

- **A**: 조리개 우선 모드 (셔터 속도 자동 제어)
- **2000 - 1+**: 고정 셔터 속도

섬힐

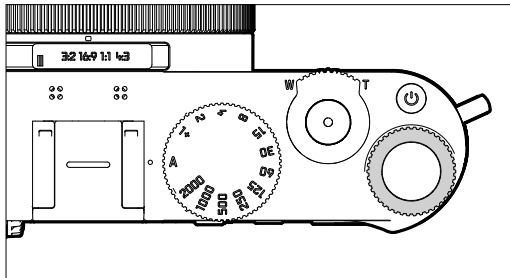

- 메뉴 탐색
- 노출 보정값 설정
- ISO 값 설정
- 표시된 사진의 확대/축소
- 선택한 메뉴 항목/기능 설정
- 장면 모드 전환 설정

섬힐 버튼

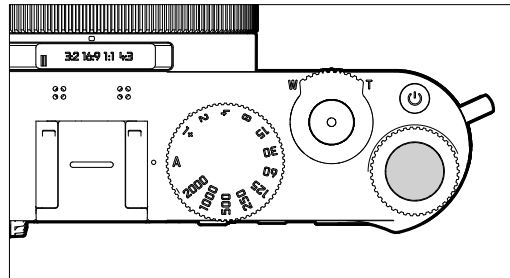

- 메뉴 설정 적용
- 메뉴 기능으로 바로가기
- 하위 메뉴 불러오기

방향 패드/가운데 버튼

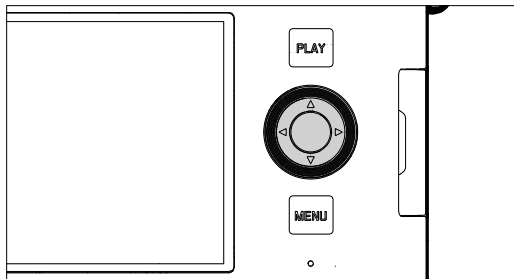

방향 패드

- 메뉴 탐색
- 선택한 메뉴 항목/기능 설정
- 사진 메모리에서 찾아보기
- 측정 영역 이동

가운데 버튼

- 정보 표시 불러오기
- 하위 메뉴 불러오기
- 메뉴 설정 적용
- 설정/촬영 시 데이터 표시
- 재생 시 촬영 데이터 표시
- 비디오 촬영 재생
- 쿼리 확인
- 메뉴 기능으로 바로가기

PLAY 버튼/MENU 버튼

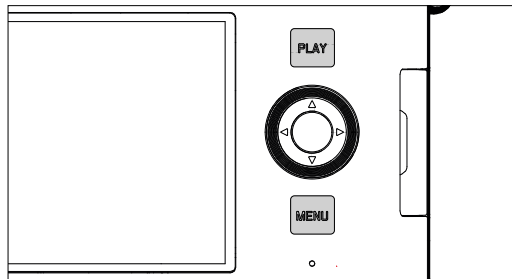

PLAY 버튼

- (연속) 재생 모드 켜기 및 끄기
- 전체 화면 표시로 돌아가기

MENU 버튼

- 메뉴 불러오기(상태 화면 포함)
- 재생 메뉴 불러오기
- 현재 표시된 (하위) 메뉴 종료
- 메인 메뉴에서 페이지별로 스크롤하기

모니터



- 가장 중요한 현재 설정 표시
- 일부 메뉴에 대한 빠른 액세스
- 터치 컨트롤

기능 버튼

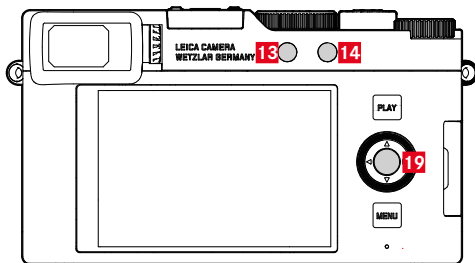
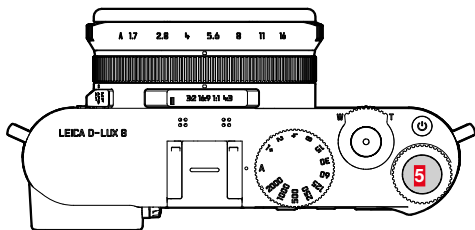





다양한 메뉴 및 기능의 바로가기 모든 기능 버튼은 개별적으로 구성 가능합니다(52 페이지 참조).

공장 설정	
촬영 모드에서	재생 모드에서
기능 버튼 1 (15)	
EVF ↔ LCD	
기능 버튼 2 (16)	
모드 변경(사진/비디오)	한 장씩 삭제
섬유티 버튼 (5)	
ISO 설정	★ 사진 선택 표시
가운데 버튼 (19)	
정보 프로파일 전환 (사진)	정보 프로파일 전환

(194 페이지 참조)

모니터(터치 스크린)

터치 컨트롤*		촬영 모드에서	재생 모드에서
	"탭"	AF 프레임 이동 및 초점 맞추기 (Touch AF가 활성화된 경우)	사진 선택
	"더블 탭"		표시된 사진의 확대/축소
	"밀기"	AF 및 MF 모드에서 AF 프레임 이동하기	사진 메모리에서 찾아보기 확대된 이미지 컷 이동
	"수평 밀기" (전체 길이)	모드 변경(사진/비디오)	사진 메모리에서 찾아보기
	"길게 누르기"	AF 빠른 설정 호출	
	"함께 끌기" "펼치기"	AF 프레임 크기 조정 (특정 AF 모드에서)	표시된 사진의 확대/축소
	"밀어서 잡기" "잡아서 밀기"	AF 측광 존 이동	계속 스크롤

* 가벼운 터치만으로 충분하므로 강하게 누르지 마세요.

메뉴 컨트롤

조작 버튼

다음 요소는 메뉴 컨트롤에 사용됩니다.

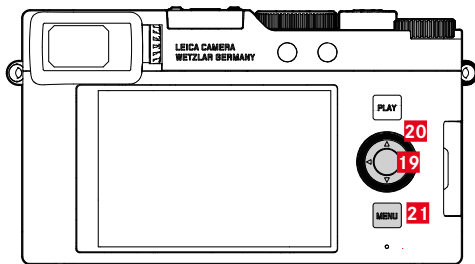
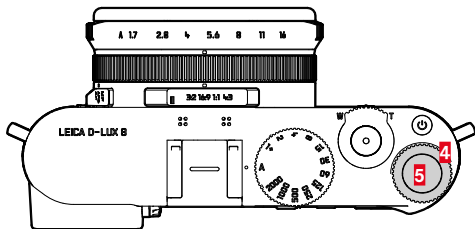

4 셔클

20 방향 패드

5 셔클 버튼

21 MENU 버튼

19 가운데 버튼

메뉴 영역

메뉴 영역은 상태 화면과 메인 메뉴로 두 가지로 나뉩니다.

상태 화면

- 주요 설정에 빠른 액세스를 제공합니다.

메인 메뉴:

- 모든 메뉴 항목에 액세스를 제공합니다.
- 수많은 하위 메뉴를 포함합니다.

현재 사용 중인 작동 모드(사진 또는 비디오 모드)는 모든 메뉴 영역에 컬러로 표시됩니다.

영역	사진	비디오
상태 화면	어두운 배경	밝은 배경
메인 메뉴 (최상위 레벨)	어둡게 표시되는 헤더	밝게 표시되는 헤더
메인 메뉴 (하위 메뉴)		

상태 화면

사진

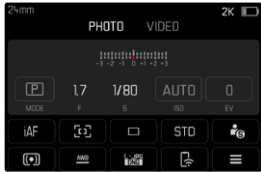

비디오

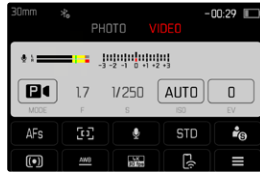

메인 메뉴



사진 및 비디오 모드에서의 설정

사용 가능한 설정은 현재 사용 중인 작동 모드(사진 또는 비디오 모드)에 따라 다릅니다.

- 메인 메뉴의 대부분의 메뉴 항목과 그 하위 항목은 작동 모드에 따라 다릅니다. 즉, 여기에서 변경한 사항은 현재 사용 중인 작동 모드에만 적용됩니다. 다른 작동 모드에서 동일한 이름의 메뉴 항목은 이와 무관합니다. 이는 예컨대 초점, 노출 측정 또는 화이트 밸런스 설정에 관련됩니다.

전체 적용되는 설정 및 기능은 다음과 같습니다.

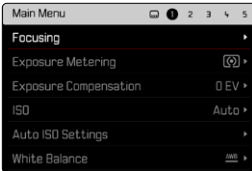
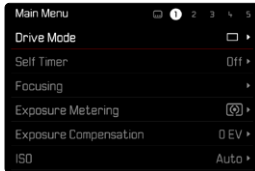
- 사용자 프로파일
- 캡처 도우미
- 재생 모드 설정
- 디스플레이 설정
- Leica FOTOS
- 카드 포맷
- 카메라 설정
- 카메라 정보
- Language
- 카메라 리셋

메뉴 영역 변경

첫 번째 메뉴 영역으로 상태 화면이 **할상** 나타납니다. 최상위 메뉴 수준은 헤더에 표시되는 "페이지"로 구성됩니다: 상태 화면과 메인 메뉴의 여러 섹션. 페이지 단위로 스크롤하여 메뉴 영역 간에 이동할 수 있습니다. 또는 상태 화면은 마지막 메뉴 항목으로 메인 메뉴에 액세스할 수 있습니다.

앞으로 스크롤하려면:

- ▶ **MENU** 버튼을 누릅니다.
 - 메인 메뉴의 마지막 페이지 다음에 상태 화면이 다시 나타납니다.

뒤로 스크롤하려면:

- ▶ 방향 패드의 좌측 버튼을 누릅니다.
 - 상태 화면까지만 뒤로 스크롤할 수 있습니다.

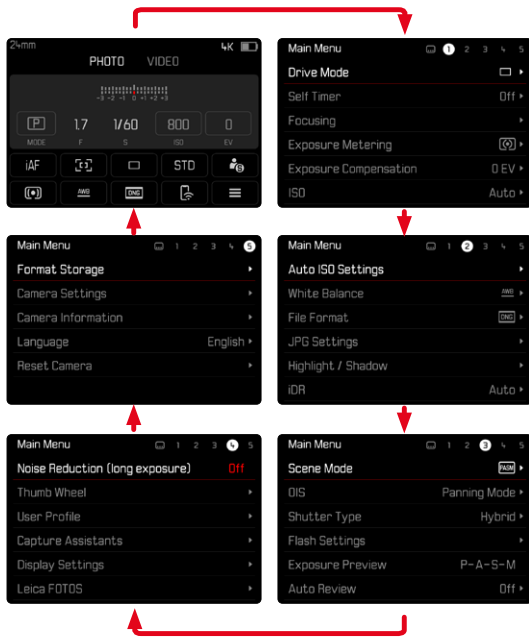

상태 화면

상태 화면은 카메라의 현재 상태 및 촬영 설정에 대한 가장 중요한 정보 개요를 제공합니다.

또한 중요한 설정에 빠르게 액세스할 수 있습니다. 상태 화면은 터치 컨트롤에 최적화되어 있습니다.



- A** 모드: 사진/비디오(147 페이지 참조)
- B** 노출 설정(93 및 160 페이지 참조)
- C** 메뉴 항목
- D** 메인 메뉴에 액세스

참고

- 터치 조작이 불가능하거나 필요하지 않은 경우(예: EVF 모드), 방향 패드, 가운데 버튼 및 썸네로 상태 화면을 조작할 수도 있습니다.
- 설정이 즉시 적용됩니다.
- 테두리 표시된 제어 패널을 선택할 수 있습니다. 테두리 표시되지 않은 값은 자동으로 설정됩니다.(촬영 노출 모드에 따라 다름).
- 사용 가능한 메뉴 항목은 사진 및 비디오 모드에 따라 다릅니다 (22 및 24 페이지 참조).

설정 적용

상태 화면과 다른 방법으로 설정을 적용할 수 있습니다. 설정 유형은 메뉴마다 다릅니다.

- ▶ 원하는 제어 패널을 탭합니다.
 - 작은 메뉴가 나타납니다.

직접 설정 시

바 메뉴의 변형예가 상태 화면의 하단에 나타납니다(49 페이지 참조).



- ▶ 원하는 기능을 직접 선택하거나 스와이프합니다.

일반 하위 메뉴 호출 시

이 메뉴는 메인 메뉴에서 호출할 때와 같이 작동합니다(46 페이지 참조). 따라서 터치 컨트롤을 사용할 수 없습니다. 상위 메뉴 항목 대신 그곳에서 다시 상태 화면으로 돌아갑니다.

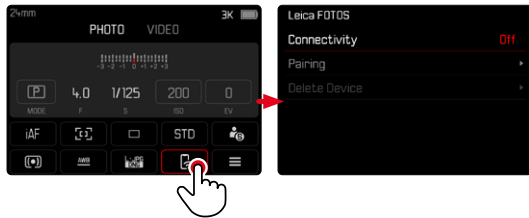

- ▶ 원하는 설정을 선택합니다.

메인 메뉴

메인 메뉴를 통해 모든 설정에 대한 액세스할 수 있습니다. 대부분은 하위 메뉴로 구성되어 있습니다.

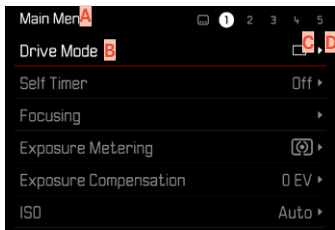

- A** 메뉴 영역: 메인 메뉴
- B** 메뉴 항목의 명칭
- C** 메뉴 항목 설정
- D** 하위 메뉴 정보

하위 메뉴

하위 메뉴에는 여러 유형이 있습니다. 개별 조작은 다음 페이지를 참조하십시오.

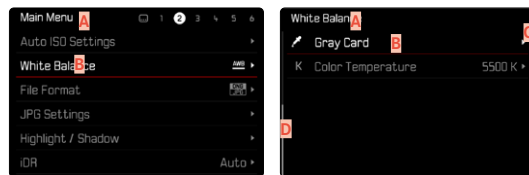

- A** 현재 메뉴 항목
- B** 하위 메뉴 항목
- C** 추가 하위 메뉴 참고 사항
- D** 스크롤바

메뉴 탐색

페이지 단위로 이동

앞으로 스크롤하려면:

- ▶ **MENU** 버튼(필요한 경우 여러 번)을 누릅니다.
 - 메인 메뉴의 마지막 페이지 다음에 상태 화면이 다시 나타납니다.

뒤로 스크롤하려면:

- ▶ 방향 패드의 좌측 버튼을 누릅니다.
 - 상태 화면까지만 뒤로 스크롤할 수 있습니다.

줄 단위 이동

(기능/기능 옵션의 선택)

- ▶ 방향 패드의 상/하 버튼을 누릅니다.

또는

- ▶ **שמאל**을 눌러주세요.
(오른쪽 방향 = 아래로, 왼쪽 방향 = 위로)
 - 각 방향의 마지막 메뉴 항목 다음에는 디스플레이가 자동으로 다음/이전 페이지로 이동합니다. 이때 현재 메뉴 영역(줄겨찾기, 메인 메뉴)은 그대로 유지됩니다.

참고

- 일부 메뉴 항목은 특정 조건하에서만 불러올 수 있습니다. 이에 대한 참고 표시로 해당 줄의 끝줄이 회색으로 표시됩니다.

하위 메뉴 표시

- ▶ 가운데 버튼/썸휠 버튼을 누릅니다.
또는
- ▶ 방향 패드의 우측 버튼을 누릅니다.

선택 확인

- ▶ 가운데 버튼/썸휠 버튼을 누릅니다.
 - 모니터 화면이 활성 메뉴 항목으로 다시 바뀝니다. 설정된 기능 옵션이 해당 메뉴 줄의 오른쪽에 나열됩니다.

참고

- **On** 또는 **Off** 선택 시 확인이 필요하지 않습니다. 자동으로 저장됩니다.

한 단계 뒤로 (상위 메뉴 항목으로 돌아가기)

- ▶ 방향 패드의 좌측 버튼을 누릅니다.
 - 이 옵션은 목록 형태로 된 하위 메뉴에만 사용할 수 있습니다.

최상위 메뉴 레벨로 돌아가기

- ▶ **MENU** 버튼을 한 번 누릅니다.
 - 보기가 현재 메뉴 영역의 최상위 레벨로 이동합니다.

메뉴 종료

메뉴와 하위 메뉴는 해당 위치에서 수행한 설정을 적용하거나 적용하지 않은 채로 언제든지 종료할 수 있습니다.

촬영 모드로 전환

- ▶ 셔터 버튼을 살짝 누릅니다.

재생 모드로 전환

- ▶ **PLAY** 버튼을 누릅니다.

하위 메뉴

키보드/숫자 키패드

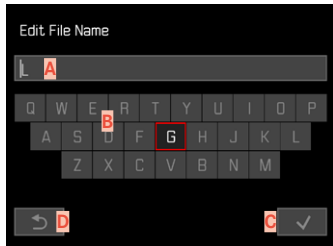

- A** 입력줄
- B** 키보드
- C** "확인" 버튼
- E** 이전 메뉴 수준으로 돌아 가기

버튼(문자/기능 버튼) 선택

버튼 컨트롤을 사용할 경우

- ▶ 원하는 방향으로 방향 패드를 누릅니다.
 - 현재 활성화된 버튼이 강조 표시됩니다.
- ▶ 가운데 버튼/썸휠 버튼을 누릅니다.

또는

- ▶ 썸휠을 돌리십시오.
 - 현재 활성화된 버튼이 강조 표시됩니다.
 - 라인 끝/라인 시작에 도달하면 다음/이전 라인으로 이동합니다.
- ▶ 가운데 버튼/썸휠 버튼을 누릅니다.

터치 컨트롤을 사용할 경우

- ▶ 원하는 버튼을 직접 선택합니다.

저장

- ▶ **C** 버튼을 선택하십시오.

취소

- ▶ **D** 버튼을 선택하십시오.

바 메뉴

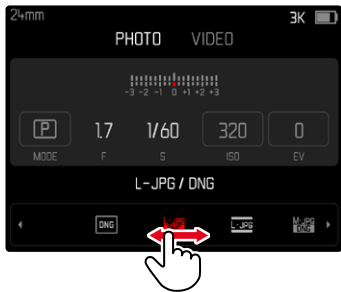

버튼 컨트롤을 사용할 경우

- ▶ 방향 패드의 좌/우 버튼을 누릅니다.

또는

- ▶ 썸네일을 돌리십시오.

터치 컨트롤을 사용할 경우

- ▶ 원하는 기능을 직접 선택하거나 스와이프합니다.

참고

- 중앙에 현재 활성화된 설정은 빨간색으로 표시됩니다.
- 설정된 값이 눈금/메뉴 바 위에 표시됩니다.
- 바로가기 적용 시: 설정을 추가로 확인할 필요 없이, 즉시 활성화됩니다.

스케일 메뉴

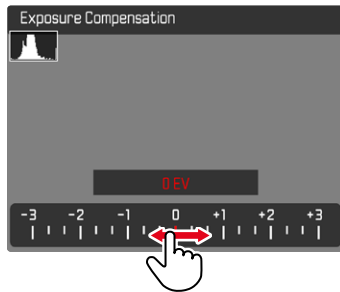

버튼 컨트롤을 사용할 경우

- ▶ 방향 패드의 좌/우 버튼을 누릅니다.

또는

- ▶ 썸네일을 돌리십시오.

터치 컨트롤을 사용할 경우

- ▶ 원하는 설정을 직접 선택하거나 스와이프합니다.

참고

- 중앙에 현재 활성화된 설정은 빨간색으로 표시됩니다.
- 설정된 값이 눈금/메뉴 바 위에 표시됩니다.

날짜/시간 메뉴

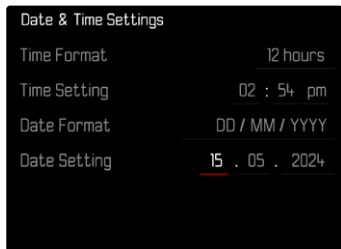

다음 설정 영역으로 이동하려면:

- ▶ 방향 패드의 좌/우 버튼을 누릅니다.

값을 설정하려면:

- ▶ 방향 패드의 상/하 버튼을 누릅니다.

또는

- ▶ 썸휠을 돌리십시오.

저장한 다음 상위 메뉴 항목으로 돌아가려면:

- ▶ 가운데 버튼을 누릅니다.

콤비 메뉴(이미지 속성)

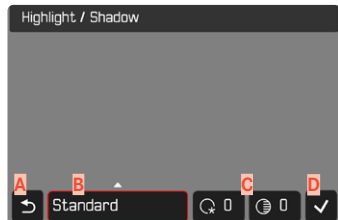

- A** "뒤로" 버튼
(저장하지 않고 종료)
- B** "매개변수" 버튼
- C** "설정" 버튼
- D** "확인" 버튼
(저장 및 종료)

조작은 설정이 버튼 컨트롤 또는 터치 컨트롤을 사용하여 수행되는지에 따라 약간 다릅니다.

모니터 화면은 설정 동안 계속 표시됩니다. 따라서 설정 결과를 즉시 확인할 수 있습니다.



버튼 컨트롤을 사용할 경우

버튼 간을 이동하려면:

- ▶ 방향 패드의 좌/우 버튼을 누릅니다.
 - 활성 버튼이 빨간색 프레임으로 표시됩니다.

설정을 적용하려면:

- ▶ 방향 패드의 상/하 버튼을 누릅니다.
 - 버튼은 선택 가능한 대안 간에 즉시 전환됩니다.

또는

- ▶ 가운데 버튼을 누릅니다.
 - 선택 가능한 대안이 표시됩니다.
 - "매개변수" 버튼을 사용하면 각 매개변수와 함께 현재 설정된 값이 표시됩니다.
- ▶ 방향 패드의 상/하 버튼을 누릅니다.
 - 활성 버튼이 빨간색 프레임으로 표시됩니다.
- ▶ 가운데 버튼을 누릅니다.
 - 대안이 더 이상 표시되지 않습니다.



터치 컨트롤을 사용할 경우

- ▶ 원하는 버튼을 탭합니다.
 - "매개변수"와 "설정" 버튼에 선택 가능한 대안이 표시됩니다.
 - "매개변수" 버튼을 사용하면 각 매개변수와 함께 현재 설정된 값이 표시됩니다.
- ▶ 원하는 대안을 탭합니다.

저장

- ▶ "확인" 버튼을 선택합니다.

취소

- ▶ "뒤로" 버튼을 선택합니다.

개별화된 작동

메뉴 기능으로 바로가기

촬영 모드에서 직접 액세스를 사용해 특히 빠르게 조작하려면 개별적으로 생성된 목록의 메뉴 기능을 다음 조작 버튼("기능 버튼")에 지정할 수 있습니다.

- 기능 버튼 1 (15)
- 기능 버튼 2 (16)
- 가운데 버튼 (20)
- 썸틸 버튼 (3)

지정은 사진 및 비디오 모드에 대해 독립적으로 수행됩니다. 사용 가능한 기능은 194 페이지의 목록에 나열되어 있습니다. 공장 설정은 38 페이지 참조.

참고

- 바로가기기를 통해 호출된 하위 메뉴는 메인 메뉴를 통해 호출할 때와 다른 형식을 가질 수 있습니다. 특히, 빠른 설정을 할 수 있도록 바 메뉴로 설계되는 경우가 많습니다.
- 설정은 버튼 컨트롤을 사용하거나 모니터에서 터치 컨트롤을 통해 직접 수행할 수 있습니다. 조작은 하위 메뉴의 모양에 따라 다릅니다.

할당 변경

- ▶ 원하는 모드(사진 또는 비디오)로 이동합니다.
- ▶ 기능 버튼을 길게 누릅니다.
- ▶ 가운데 버튼으로 원하는 메뉴 항목을 선택하십시오.
 - 확인 필요하지 않음. 변경 사항은 즉시 적용됩니다.

지정된 메뉴 기능 불러오기

- ▶ 기능 버튼을 짧게 누릅니다.
 - 할당된 기능이 호출되거나 모니터에 하위 메뉴가 나타납니다 (194 페이지 참조).

썸휠 할당

공장 설정: **자동**

공장 설정에서 썸휠의 기능은 활성 노출 모드에 따라 다릅니다. 썸휠에 다른 기능을 영구적으로 할당할 수도 있습니다.

- ▶ 원하는 모드(사진 또는 비디오)로 이동합니다.
- ▶ 메인 메뉴에서 **썸휠**을 선택합니다.
- ▶ 원하는 설정을 선택합니다.

자동 설정에서 썸휠에는 노출 모드(93/164 페이지 참조)에 따라 다양한 기능이 있습니다.

	Off	자동	노출 보정	ISO
P	-	장면 모드 전환	노출 보정	ISO
A	-	노출 보정	노출 보정	ISO
S	-	셔터 속도	노출 보정	ISO
M	-	셔터 속도	노출 보정	ISO

지정된 메뉴 기능 불러오기

- ▶ 썸휠을 왼쪽/오른쪽으로 돌립니다.

사용자 프로필

이 카메라로는 모든 메뉴 설정의 임의의 조합을 영구적으로 저장할 수 있습니다. 예를 들어, 반복되는 상황/피사체를 언제든지 신속하고 쉽게 불러올 수 있습니다. 현재 선택된 작동 모드(사진/비디오)도 저장됩니다. 이러한 조합에 사용할 수 있는 저장 공간은 총 3개가 있으며 언제든지 불러올 수 있으나 변경 불가능한 공장 설정(**프로파일 기본 설정**)도 있습니다.

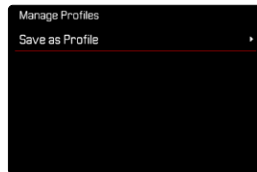
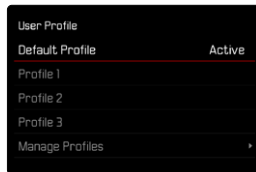

프로파일 생성

프로필 설정 저장/작성

- ▶ 메뉴 컨트롤에서 원하는 기능을 개별적으로 설정.
- ▶ 메인 메뉴에서 **사용자 프로파일**을 선택합니다.
- ▶ **프로파일 관리**를 선택합니다.
- ▶ **프로파일로 저장**을 선택합니다.
- ▶ 원하는 저장 위치를 선택합니다.

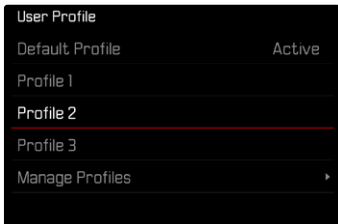

프로파일 적용/활성화

공장 설정: **프로파일 기본 설정**

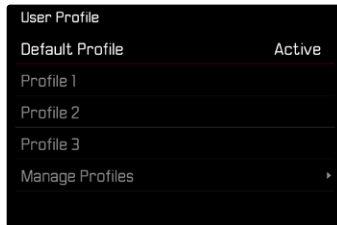

- ▶ 메인 메뉴에서 **사용자 프로파일**을 선택합니다.
 - 프로필 이름이 있는 목록이 나타납니다.
- ▶ 원하는 프로파일을 선택합니다.
 - 선택한 프로파일은 **활성화**로 표시됩니다.
 - 사용하지 않는 메모리 공간은 회색으로 표시됩니다.

참고

- 현재 설정으로 기존 프로파일을 덮어쓰기 합니다.

카메라 기본 설정

카메라를 처음으로 켜거나 공장 설정으로 리셋(178 페이지 참조)한 후 또는 펌웨어 업데이트 후에는 **Language** 및 **날짜 & 시간** 메뉴 항목이 자동으로 나타납니다.

메뉴 언어

공장 설정: 영어

대체 메뉴 언어: 독일어, 프랑스어, 이탈리아어, 스페인어, 포르투갈어, 러시아어, 일본어, 한국어, 중국어 번체 또는 간체

- ▶ 메인 메뉴에서 **Language**를 선택합니다.
- ▶ 원하는 언어를 선택하십시오.
 - 몇 가지 예외 사항을 제외하고 모든 정보의 언어가 변경됩니다.

날짜/시간

표기 순서에는 3가지 유형이 있습니다.

- ▶ 메인 메뉴에서 **카메라 설정**을 선택합니다.
- ▶ **날짜 & 시간**을 선택합니다.
- ▶ **날짜 & 시간 설정**을 선택합니다.
- ▶ 원하는 표시 형식을 선택하십시오.
(**12 시간제**, **24 시간제**)
- ▶ 시간을 설정하십시오.
시간을 설정하십시오(12시간 형식의 경우 추가로 **am** 또는 **pm** 선택).
- ▶ 원하는 날짜 표시 형식을 선택하십시오.
(**일/월/년**, **월/일/년**, **년/월/일**)
- ▶ 날짜를 설정하십시오.

시간대

- ▶ 메인 메뉴에서 **카메라 설정**을 선택합니다.
- ▶ **날짜 & 시간**을 선택합니다.
- ▶ **시간대**를 선택합니다.
- ▶ 원하는 시간대/현재 위치를 선택하십시오.
 - 줄에서 왼쪽: 그리니치 표준시와의 차이
 - 줄에서 오른쪽: 각 표준 시간대의 대도시

서머타임

- ▶ 메인 메뉴에서 **카메라 설정**을 선택합니다.
- ▶ **날짜 & 시간**을 선택합니다.
- ▶ **서머타임제**를 선택합니다.
- ▶ **On** 또는 **Off**를 선택합니다.

절전 모드 (대기 모드)

이 기능이 활성화되면 배터리 수명을 연장하기 위해 카메라가 자동으로 꺼집니다.

절전은 2 단계로 실행할 수 있습니다.

- 자동 꺼짐 활성화
 - 디스플레이 자동 꺼짐
- 공장 설정: **2 min**

- ▶ 메인 메뉴에서 **카메라 설정**을 선택합니다.
- ▶ **절전**을 선택합니다.
- ▶ **자동 전원 끄기**를 선택합니다.
- ▶ 원하는 설정을 선택합니다.
(**Off**, **1 min**, **2 min**, **5 min**, **10 min**)

참고

- 카메라가 대기 모드에 있더라도 언제든지 셔터 버튼을 누르거나 메인 스위치의 전원을 껐다가 켜서 카메라를 다시 활성화할 수 있습니다.

모니터/뷰 파인더 설정

카메라에는 3" 액정 컬러 모니터가 장착되어 있으며, 이 모니터는 굉장히 단단하고, 특히 스크래치에 강한 글래스로 제조된 커버 글래스에 의해 보호됩니다.

다음 기능을 개별적으로 설정하여 사용할 수 있습니다.

- 모니터 및 EVF (Electronic View Finder) 사용
- 아이 센서 감도
- 밝기
- 색 재현
- EVF 프레임률
- 모니터 및 EVF 자동 종료

모니터/EVF 사용

EVF와 모니터가 사용되는 상황을 설정할 수 있습니다. 디스플레이는 모니터 또는 전자식 뷰 파인더에 표시 여부와 관계없이 동일합니다.

공장 설정: **자동**

	EVF	모니터
자동	뷰 파인더의 아이 센서는 모니터와 EVF 사이에서 카메라를 자동으로 전환합니다. <ul style="list-style-type: none">• 촬영• 재생• 메뉴 컨트롤	
LCD		<ul style="list-style-type: none">• 촬영• 재생• 메뉴 컨트롤
EVF	<ul style="list-style-type: none">• 촬영• 재생• 메뉴 컨트롤	

- ▶ 메인 메뉴에서 **디스플레이 설정**을 선택합니다.
- ▶ **EVF <> LCD**를 선택합니다.
- ▶ 원하는 설정을 선택합니다.

참고

- 모니터가 꺼져 있는 경우(예: 어두운 환경에서는) **EVF**를 선택하십시오.

아이 센서 감도

안경 착용 시에도 자동 전환이 안정적으로 이루어지도록 하려면 아이 센서의 감도를 조정할 수 있습니다.

공장 설정: **높음**

- ▶ 메인 메뉴에서 **디스플레이 설정**을 선택합니다.
- ▶ **아이센서 감도**를 선택합니다.
- ▶ 원하는 설정을 선택합니다.

밝기

다양한 조명 조건에서 최적의 가시성을 위해 밝기를 조정할 수 있습니다. 선택은 버튼 컨트롤과 터치 컨트롤 모두를 통해 할 수 있습니다.

모니터

- ▶ 메인 메뉴에서 **디스플레이 설정**을 선택합니다.
- ▶ **LCD 밝기**를 선택합니다.
- ▶ 원하는 밝기 또는 **자동**을 선택합니다.
- ▶ 선택 확인.

색 재현

색 재현을 조절할 수 있습니다. 모니터와 뷰 파인더용으로 별도로 설정됩니다. 선택은 버튼 컨트롤과 터치 컨트롤 모두를 통해 할 수 있습니다.

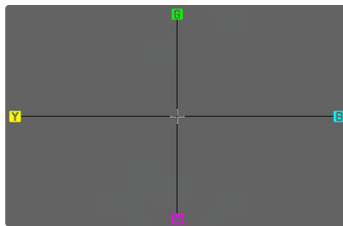

모니터

- ▶ 메인 메뉴에서 **디스플레이 설정**을 선택합니다.
- ▶ **LCD 색 조정**을 선택합니다.
- ▶ 원하는 색 설정을 선택합니다.
- ▶ 선택 확인.

EVF

- ▶ 메인 메뉴에서 **디스플레이 설정**을 선택합니다.
- ▶ **EVF 색 조정**을 선택합니다.
- ▶ 뷰 파인더로 나타납니다.
- ▶ 원하는 색 설정을 선택합니다.
- ▶ 선택 확인.

LCD 프레임률

모니터의 프레임률은 조정할 수 있습니다.

공장 설정: **30 fps**

- ▶ 메인 메뉴에서 **디스플레이 설정**을 선택합니다.
- ▶ **LCD 프레임률**을 선택합니다.
- ▶ 원하는 설정을 선택합니다.
(**30 fps**, **60 fps**)

EVF 프레임률

EVF의 프레임률을 조정할 수 있습니다.

공장 설정: **60 fps**

- ▶ 메인 메뉴에서 **디스플레이 설정**을 선택합니다.
- ▶ **EVF 프레임률**을 선택합니다.
- ▶ 원하는 설정을 선택합니다.
(**30 fps**, **60 fps**)

신호음

일부 기능은 신호음으로 확인할 수 있습니다. 다음과 같은 특수 기능을 별도로 설정할 수 있습니다.

- 전자 셔터음
- AF 확인

볼륨

활성 신호의 볼륨을 조정할 수 있습니다.

공장 설정: **꺾**

- ▶ 메인 메뉴에서 **카메라 설정**을 선택합니다.
- ▶ **신호음**을 선택합니다.
- ▶ **볼륨**을 선택합니다.
- ▶ **Off/제/끄**를 선택합니다.

전자 셔터음

공장 설정: **Off**

- ▶ 메인 메뉴에서 **카메라 설정**을 선택합니다.
- ▶ **신호음**을 선택합니다.
- ▶ **셔터음**을 선택합니다.
- ▶ **On**을 선택합니다.

사진 설정

파일 형식

JPG 형식 **JPG** 및 표준화된 원 데이터 형식 **DNG**("digital negative")를 사용할 수 있습니다. 두 파일 형식은 개별적으로 그리고 함께 사용할 수 있습니다.

JPG 생성 시 편집은 사진에 카메라에서 이루어집니다. 이와 동시에 대비, 채도, 블랙 레벨 또는 가장자리 선예도와 같은 다양한 매개변수가 자동으로 설정됩니다. 결과는 압축된 형태로 저장됩니다. 이를 통해 다수의 사용 분야에 최적화된 이미지와 빠른 미리 보기가 즉시 제공됩니다. 반면에 사후 편집을 위해서는 DNG 사진이 권장됩니다.

DNG 파일에는 사진을 찍을 때 카메라의 센서가 기록하는 모든 원 데이터가 포함됩니다. 파일을 DNG 형식으로 표시하거나 이러한 형식으로 작업하려면, 특수 소프트웨어가 필요합니다(예컨대, Adobe® Photoshop® Lightroom® 또는 Capture One Pro®). 사후 편집 시에는 매우 많은 매개변수를 사양에 정확히 매칭시킬 수 있습니다.

공장 설정: **DNG + JPG**

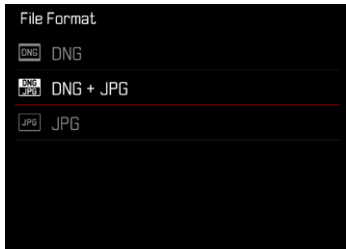

- ▶ 메인 메뉴에서 **파일 형식**을 선택합니다.
- ▶ 원하는 형식을 선택하십시오.
(**DNG**, **DNG + JPG**, **JPG**)

참고

- 표준 DNG 형식은 원 사진 데이터를 저장하는 데 사용됩니다.
- 각 촬영 후 모니터에 표시된 남은 사진 수가 반드시 변하지는 않습니다. 이는 피사체에 따라 달라집니다; 매우 미세한 구조는 데이터 크기가 더 크고, 균일한 표면은 데이터 크기가 작습니다.

해상도

JPG 해상도

JPG 형식 중 하나를 선택하면 사진을 3가지 다른 해상도(화소 수)로 촬영할 수 있습니다. **L-JPG**, **M-JPG** 및 **S-JPG**를 사용할 수 있습니다. 이로써 의도하는 사용 목적이나 현재의 메모리 카드 용량의 사용에 정확히 맞출 수 있습니다.

공장 설정: **L-JPG**

- ▶ 메인 메뉴에서 **JPG 설정**을 선택합니다.
- ▶ **JPG 해상도**를 선택합니다.
- ▶ 원하는 해상도를 선택합니다.

이미지 속성

디지털 사진의 여러 가지 장점 중 하나는 중요한 이미지 속성의 매우 단순한 변화에 있습니다. Leica D-Lux8는 개별적으로 조정 가능한 **필름 스타일** 프로파일을 통해 JPG 형식의 이미지를 커스터마이징할 수 있는 기능을 제공합니다.

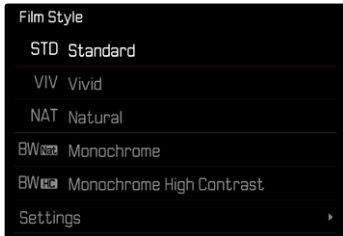

필름 스타일

JPG 녹화 이미지 속성은 여러 매개변수를 사용해 쉽게 변경할 수 있습니다. 이 기능은 사전 정의된 **필름 스타일** 프로파일에 요약되어 있습니다.

대비

대비는 즉, 밝은 부분과 어두운 부분의 차이로서 사진을 "흐릿하게" 또는 "뚜렷하게" 표현할지 여부를 결정합니다. 따라서 이러한 차이를 증가시키거나 감소시킴으로써, 즉 밝은 부분과 어두운 부분을 더 밝게 또는 더 어둡게 재생함으로써 대비에 영향을 줄 수 있습니다.

선명도

이미지의 선명도 효과는 모서리 선명도에 따라 좌우됩니다. 즉, 이미지의 모서리의 밝은/어두운 경계 범위가 얼마나 작은지에 따라 결정됩니다. 이러한 범위의 확대 또는 축소에 의해 선명도 효과가 달라집니다.

채도

채도는 컬러 사진의 경우 사진의 색상이 "희미한" 파스텔 색상으로 표현할지, 아니면 "뚜렷하고" 화려하게 표현할지 여부를 결정합니다. 조명 조건과 날씨(흐릿한/맑은)가 촬영 조건으로 주어지지만 이 경우 재생이 영향을 받을 수 있습니다.

하이라이트 부분/쉐도우 부분

피사체의 다이내믹 레인지와 선택한 노출에 따라 하이라이트 또는 쉐도우 부분의 세부 영역이 더 이상 선명하게 인식되지 않을 수 있습니다. **하이라이트** 및 **쉐도우** 부분의 매개변수를 사용하면 강하게 또는 약하게 노출된 부분을 차별화할 수 있습니다. 예를 들어, 피사체의 일부가 그늘에 있는 경우 **쉐도우** 부분의 레벨을 더 높게 설정하여 밝게 함으로써 세부 영역 식별을 더 용이하게 할 수 있습니다. 반대로 형태 측면의 이유로 기존 그림자 또는 특히 밝은 영역도 강화될 수 있습니다. 양의 값은 해당 영역을 밝게 하고, 음의 값은 해당 영역을 어둡게 합니다.

색 프로필

컬러 사진의 경우 미리 정의된 3개의 프로파일이 제공됩니다.

공장 설정: **표준**

- STD **표준**
- VIV **생동감**
- NAT **자연스러움**

- ▶ 메인 메뉴에서 **JPG 설정**을 선택합니다.
- ▶ **필름 스타일**을 선택합니다.
- ▶ 원하는 프로파일을 선택합니다.



흑백 프로필

흑백 사진의 경우 미리 정의된 2개의 프로파일이 제공됩니다.

- BW **흑백**
- BW **흑백 고대비**

- ▶ 메인 메뉴에서 **JPG 설정**을 선택합니다.
- ▶ **필름 스타일**을 선택합니다.
- ▶ 원하는 프로파일을 선택합니다.

사진 프로파일 사용자 정의 설정

사용 가능한 모든 프로파일에 대해 매개변수를 조정할 수 있습니다(채도는 색 프로파일에만 해당). 자세한 메뉴 사용법은 50 페이지를 참고하십시오.

- ▶ 메인 메뉴에서 **JPG 설정**을 선택합니다.
- ▶ **필름 스타일**을 선택합니다.
- ▶ **필름 스타일 설정**을 선택합니다.
- ▶ 원하는 프로파일을 선택합니다.
- ▶ **대비/하이라이트/세도우/선명도/채도**를 선택합니다.
- ▶ 원하는 레벨을 선택합니다.
(-2, -1, 0, +1, +2)
- ▶ 확인.

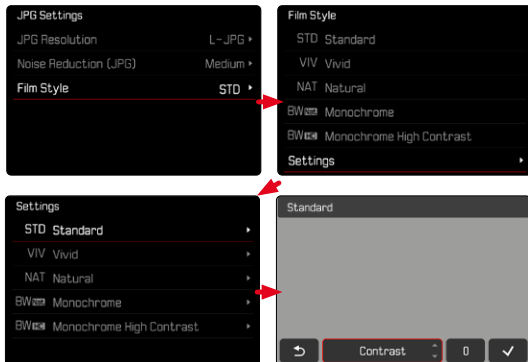

자동 최적화

노이즈 감소

긴 노출 시 노이즈 감소

디지털 사진에서는 흰색뿐만 아니라 빨간색, 파란색 및 녹색으로도 나타날 수 있는 비정상적인 픽셀의 발생을 노이즈라고 합니다. 상대적으로 높은 감도를 사용하면 특히 균일하고 어두운 영역에서 이미지 노이즈가 관찰됩니다. 노출 시간이 길면 매우 큰 이미지 노이즈가 발생할 수 있습니다. 이러한 노이즈 현상을 줄이기 위해 카메라는 셔터 속도가 길고 ISO 값이 높은 촬영 후마다 자체적으로 두 번째 "블랙 촬영"(셔터 닫힘 방지)을 합니다. 이러한 병행 촬영에서 측정된 노이즈는 컴퓨터 처리에 의해 실제 촬영의 데이터 기록에서 "제거"됩니다. 따라서 이러한 경우 안내 표시로 모니터에 **노이즈 감소 작동 중...** 메시지가 표시됩니다.

장시간 노출의 경우 이러한 "노출" 시간 증가를 고려해야 합니다. 이중 노출 동안에는 카메라를 꺼서는 안 됩니다. 이러한 조건에서 연속으로 여러 장의 사진을 찍으려면 노이즈 감소를 끄고 후 처리의 일부로 수행할 것을 권장합니다. 이를 위해 촬영은 원 데이터 형식으로 이루어져야 합니다.

공장 설정: **On**

- ▶ 메인 메뉴에서 **장노출 시 노이즈 감소**를 선택합니다.
- ▶ **On** 또는 **Off**를 선택합니다.

기능이 활성화되어 있는 한 특정 조건에서 노이즈 감소가 항상 실행됩니다. 여기에는 T 기능을 사용한 촬영과 셔터 속도가 8초 이상인 장시간 노출이 포함됩니다.

다른 모든 경우에 노이즈 감소는 요인(특히 ISO 설정, 셔터 속도 및 센서 온도)의 조합에 따라 달라집니다. 다음 표에는 25°C의 센서 온도에서 노이즈 감소가 실행되는 셔터 속도가 나열되어 있습니다.

ISO	다음 범위보다 셔터 속도 느림
100	7초
200	6.4초
400	5.9초
800	5.4초
1600	4.9초
3200	4.5초
6400	4.2초
≥ 12500	3.8초

JPG 사진의 노이즈 감소

고감도를 사용하여 촬영하는 경우를 제외하고 노이즈 현상은 대부분 무시할 수 있는 정도로 적습니다. 그러나 JPG 이미지 파일 생성 시 노이즈 감소는 기본적으로 데이터 편집의 부분입니다. 다른 한 편 노이즈 감소는 선명도 재생에 영향을 미치기 때문에, 이러한 잡음 감소를 표준 설정에 비해 선택적으로 약화 또는 강화시킬 수 있습니다.

공장 설정: **중간**

- ▶ 메인 메뉴에서 **JPG 설정**을 선택합니다.
- ▶ **노이즈 감소(JPG)**를 선택합니다.
- ▶ 원하는 설정을 선택합니다.
(낮음, 중간, 높음)

참고

- 이 설정은 JPG 형식의 사진에만 영향을 줍니다.

흔들림 보정

촬영 시 빛의 밝기가 좋지 않을수록 노출 보정과 필요한 셔터 속도가 길어지게 됩니다. 사진의 광학 흔들림 보정은 카메라 흔들림으로 인해 이미지가 흐려지는 것을 방지합니다.

공장 설정: **패닝 모드**



- ▶ 메인 메뉴에서 **OIS**를 선택합니다.
- ▶ 원하는 설정을 선택합니다.
(On, Off, 패닝 모드)

어두운 부분 최적화(iDR)

다이내믹 레인지

피사체의 콘트라스트 범위는 이미지의 가장 밝은 부분에서 가장 어두운 부분까지 모든 밝기 수준을 포함합니다. 피사체의 콘트라스트 범위가 카메라의 다이내믹 레인지보다 작으면, 모든 밝기 수준이 센서에 의해 측정될 수 있습니다. 피사체의 밝기 차이가 큰 경우(예: 배경에 밝은 창문이 있는 실내 사진, 그늘에 있는 피사체 부분과 햇빛이 직접 비추는 피사체 부분이 있는 사진, 어두운 부분과 매우 밝은 하늘이 있는 풍경 사진), 카메라가 제한된 다이내믹 레인지로 인해 피사체의 전체 콘트라스트 범위를 재현할 수 없습니다. 이로 인해 "주변 영역"의 정보가 손실됩니다(노출 부족 및 과다 노출).

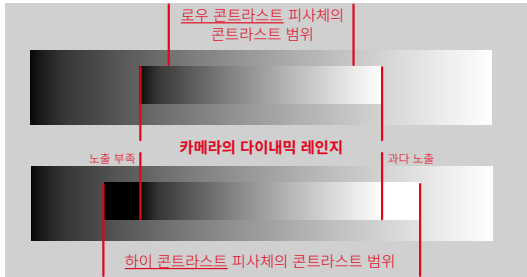

iDR 기능

iDR(Intelligent Dynamic Range) 기능을 사용하면 섀도우 부분을 최적화할 수 있습니다. 이렇게 하면 세부 영역 식별이 훨씬 용이합니다. 이 기능은 JPG 형식의 촬영에만 영향을 줍니다.



섀도우 부분의 최적화 수행 여부와 레벨을 사전에 결정할 수 있습니다(높음, 표준, 낮음, Off). 자동으로 설정할 경우 피사체의 콘트라스트 범위에 따라 카메라가 자동으로 적절한 설정을 선택합니다. 이 설정 외에도 노출 설정에 따라 효과가 달라집니다. 이 기능은 ISO 값이 낮고 셔터 속도가 빠른 경우 가장 효과적입니다. ISO 값이 높고 그리고/또는 셔터 속도가 느린 경우에는 효과가 더 적습니다.

공장 설정: 자동

- ▶ 메인 메뉴에서 iDR을 선택합니다.
- ▶ 원하는 설정을 선택합니다.
(자동, 높음, 표준, 낮음, Off)

참고

- 섀도우 부분을 최적화하면 매우 밝은 부분의 구별이 약간 감소합니다.
- 이 기능은 JPG 형식의 촬영에만 영향을 줍니다.

메모리 카드 포맷

메모리 카드가 이미 설치된 경우 일반적으로 포맷할 필요가 없습니다. 그러나 아직 포맷되지 않은 카드를 처음 사용하는 경우 포맷해야 합니다. 또한, 일부 남은 데이터(촬영 관련 정보)가 메모리 용량을 차지할 수 있기 때문에 메모리 카드는 주기적으로 포맷하는 것이 좋습니다.

- ▶ 메인 메뉴에서 **메모리 포맷**을 선택합니다.
- ▶ 프로세스 확인.
 - 프로세스 중에는 상태 표시 LED가 깜박입니다.

참고

- 포맷 진행 중에는 카메라를 끄지 마십시오.
- 메모리 카드를 포맷하면, 메모리 카드 상의 모든 데이터가 삭제됩니다. 포맷할 경우 삭제 방지 기능이 설정된 사진이 **보호되지 않습니다**.
- 따라서 모든 사진은 정기적으로 안전한 저장 장치에 보관해야 합니다(예: 컴퓨터의 하드 디스크로 전송).
- 간단한 포맷을 사용하면 카드에 있는 데이터가 영구적으로 손실되지 않습니다. 기존 파일에 더 이상 즉시 액세스할 수 없도록 디렉토리만 삭제합니다. 적절한 소프트웨어를 사용하여 데이터에 다시 액세스할 수 있습니다. 후속해서 새 데이터 저장으로 덮어쓸 데이터만 실제로 영구적으로 삭제됩니다.
- 메모리 카드가 컴퓨터와 같은 다른 장치에서 포맷된 경우 카메라에서 다시 한 번 포맷해야 합니다.
- 메모리 카드가 포맷/덮어쓰기 되지 않으면, 제품 구입처나 Leica Customer Care(204 페이지 참조)에 문의하십시오.

폴더 구조

메모리 카드의 파일(= 사진)은 자동으로 생성된 폴더에 저장됩니다. 첫 세 자리는 폴더 번호(숫자)이고, 마지막 다섯 자리는 폴더 이름(알파벳)입니다. 첫 번째 폴더에는 "100LEICA"라는 이름이 지정되고 두 번째 폴더에는 "101LEICA"라는 이름이 지정됩니다. 다음에 오는 숫자를 폴더 번호로 적용할 수 있으며 최대 999개의 폴더를 설정할 수 있습니다.

파일 구조

이 폴더에 있는 파일의 이름은 11자리로 구성됩니다. 공장 설정에서는 첫 번째 파일은 "L1000001.XXX", 두 번째 파일은 "L1000002.XXX" 등으로 이름이 표시됩니다. 첫 글자는 선택 가능하며 공장 설정의 "L"은 카메라 브랜드를 나타냅니다. 처음 세 자리 숫자는 현재 폴더 번호와 같습니다. 다음 네 자리 숫자는 순차적인 파일 번호를 나타냅니다. 파일 번호 9999에 도달하면 새 폴더가 자동으로 만들어지고 번호는 0001에서 다시 시작됩니다. 점 뒤에 있는 마지막 세 자리는 파일 형식(DNG 또는 JPG)을 나타냅니다.

참고

- 이 카메라로 포맷되지 않은 메모리 카드를 사용할 경우 파일 번호가 자동으로 0001로 재설정됩니다. 그러나 사용된 메모리 카드에 이미 더 높은 번호의 파일이 있으면 그 번호부터 번호가 매겨집니다.
- 폴더 번호가 999가 되고 사진 번호가 9999가 되면, 모니터에 해당 경고 메시지가 나타나고 전체 넘버링을 리셋해야 합니다.
- 폴더 번호를 100에서 초기화하고자 할 경우, 메모리 카드를 포맷하고, 포맷 후에 직접 사진 번호를 초기화하십시오.

파일 이름 변경

- ▶ 메인 메뉴에서 **카메라 설정**을 선택합니다.
- ▶ **파일명 변경**을 선택합니다.
 - 키보드 하위 메뉴가 나타납니다.
 - 입력줄에는 파일 이름의 첫 글자로서 공장 설정 "L"이 있습니다. 이 글자만 변경할 수 있습니다.
- ▶ 원하는 문자를 입력하십시오(48 페이지 참조).
- ▶ 확인.

참고

- 파일 이름의 변경은 모든 후속 사진에 적용되거나 새로운 변경 사항에 적용됩니다. 연속 번호는 이를 통해 변경되지 않습니다. 그러나 새 폴더를 만들어 재설정할 수 있습니다.
- 공장 설정으로 재설정하면 첫 글자가 자동으로 "L"로 재설정됩니다.
- 소문자는 사용할 수 없습니다.

촬영 장소 기록하기

(LEICA FOTOS 앱과 연결된 경우에만 해당)

Leica FOTOS 앱과 연결하여 모바일 장치로부터 위치 정보를 얻을 수 있습니다. 이 경우 현재 위치 정보가 촬영물의 Exif 데이터에 기록됩니다 (지오태깅).



- ▶ 모바일 장치에서 위치 서비스를 활성화하십시오.
- ▶ Leica FOTOS를 활성화하고 카메라와 연결하십시오("Leica FOTOS" 장 참조).
- ▶ Leica FOTOS에서 이 카메라에 대한 지오태깅을 활성화하십시오.

참고

- 특정 국가나 지역에서는 GPS 사용이나 이와 관련된 기술 사용이 제한되어 있습니다. 위반 시 관련 기관에 의해 추적됩니다. 그러므로 해외 여행 시 사전에 반드시 해당 국가나 해당 국가의 관광청에 문의해야 합니다.
- Bluetooth 연결을 설정하는 데에는 몇 초가 걸립니다. 카메라에 자동 꺼짐이 활성화되어 있으면, 적절한 리드 타임을 선택할 때 이를 고려해야 합니다.
- 재생하는 동안 위치 정보가 있는 촬영물은 지오태깅 아이콘으로 식별됩니다.

지오태깅 상태

정보 바가 표시되고 지오태깅이 활성화되어 있으면 사용 가능한 위치 정보의 상태가 모니터에 표시됩니다. 상태 화면은 항상 현재 지오태깅 상태를 보여줍니다.

	위치 정보는 최신 상태입니다(마지막 위치 결정 최대 15분 전).
	위치 정보가 더 이상 최신 상태가 아닙니다(마지막 위치 결정 최대 12시간 전).
	사용 가능한 위치 정보가 오래되었습니다(마지막 위치 결정 12시간 이상 전). Exif 데이터에 위치 데이터가 기록되지 않습니다.
아이콘 없음	지오태깅이 활성화되어 있지 않습니다.

카메라가 Leica FOTOS와 연결되어 있으면 위치 정보가 계속 업데이트됩니다. 따라서 최신 정보를 얻으려면 카메라와 모바일 장치의 Bluetooth 기능이 켜져 있어야 합니다. 그러나 전면에서 앱이 열릴 필요는 없습니다.

데이터 전송

Leica FOTOS를 사용하면 데이터를 모바일 장치로 쉽게 전송할 수 있습니다. 또한 카드 리더기를 통해 전송이 가능합니다.

유용한 사전 설정

TOUCH AF

Touch AF를 사용하면 AF 프레임을 직접 배치할 수 있습니다.

공장 설정: AF 터치

- ▶ 메인 메뉴에서 초점을 선택합니다.
- ▶ AF 터치를 선택합니다.

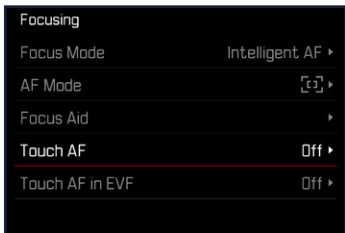

- ▶ AF 터치를 선택합니다.



AF 프레임을 배치하려면:

- ▶ 원하는 위치에서 모니터를 탭합니다.

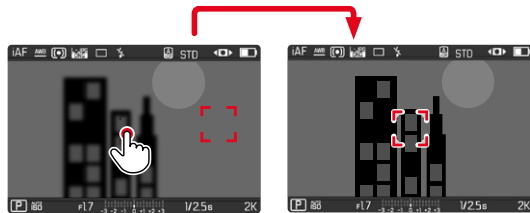

참고

- 이 기능은 다중 측광을 제외한 모든 AF 측광 방식에서 사용할 수 있습니다.
- 트랙킹 측정 방법에서는 측정 영역이 선택된 위치에서 멈추고 셔터 버튼을 누르면 자동 초점이 시작됩니다. 나머지 AF 측광 방식에서는 자동 초점이 즉시 수행됩니다.
- Off로 설정된 경우에도 두 번 탭하여 AF 프레임 위치를 항상 재설정할 수 있습니다.

TOUCH AF + 셔터 릴리스

AF 터치 + 셔터 릴리즈 기능을 사용하면 AF 프레임을 직접 배치하고 즉시 사진을 촬영할 수 있습니다.

- ▶ 메인 메뉴에서 **초점**을 선택합니다.
- ▶ **AF 터치**를 선택합니다.
- ▶ **AF 터치 + 셔터 릴리즈**를 선택합니다.
- ▶ 원하는 위치에서 모니터를 탭합니다.

참고

- AF 터치 + 셔터 릴리즈가 활성화된 경우 두 번 탭하여 측정 영역을 재설정할 수 없습니다.

EVF 모드에서 TOUCH AF

EVF를 사용할 경우, 잘못하여 AF 프레임이 이동되지 않도록 기본적으로 Touch AF가 비활성화되어 있습니다. 그러나 AF 빠른 설정(85 페이지 참조)은 계속 불러올 수 있습니다. 이를 원치 않을 경우(예: 왼쪽 눈으로 초점을 맞출 때) 이 기능을 비활성화할 수도 있습니다.

공장 설정: **Off**

- ▶ 메인 메뉴에서 **초점**을 선택합니다.
- ▶ **EVF 사용 중 터치 AF**를 선택합니다.
- ▶ 원하는 설정을 선택합니다.
(**On**, **Touchpad**, **Off**)
- **On**
 - AF 프레임 배치(탭하기)
 - AF 빠른 설정 호출(탭한 상태로 유지)
- **Touchpad**
 - 모니터가 꺼지고 EVF가 활성화된 상태에서 AF 프레임 배치(탭하기).
- **Off**

보조 디스플레이

헤더 및 바닥글에 있는 기본 정보 외에도 여러 다른 디스플레이를 선택하여 필요에 따라 모니터 화면을 조정할 수 있습니다. 다음의 기능을 사용할 수 있습니다.

- 그리드(촬영 모드만 해당, 75 페이지 참조)
- 포커스 피킹(75 페이지 참조)
- 클리핑(77 페이지 참조)
- 수평계(촬영 모드만 해당, 76 페이지 참조)
- 히스토그램(77 페이지 참조)

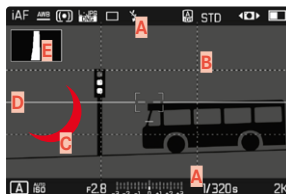

- A** 정보 바(헤더 및 바닥글)
- B** 그리드
- C** 포커스 피킹
- D** 클리핑
- E** 수평계
- F** 히스토그램

- ▶ 메인 메뉴에서 **캡처 도우미**를 선택합니다.
- ▶ 원하는 기능을 선택합니다.
- ▶ **On** 또는 **Off**를 선택합니다.

촬영 모드에서 INFO 표시

세 가지 표시 옵션이 있습니다.

- ▶ 가운데 버튼을 누릅니다.
 - 디스플레이 옵션을 통해 주기적으로 표시가 변경됩니다.



- 정보 없음



- 노출 정보가 있는 바닥글, 도움말 표시



- 사진 정보가 있는 헤더, 노출 정보가 있는 바닥글, 도움말 표시

사용 가능한 디스플레이

정보 표시줄

헤더와 바닥글에는 현재 활성 설정과 노출값이 표시됩니다. 디스플레이에 대한 자세한 내용은 "디스플레이" 장에서 확인할 수 있습니다(22 페이지 참조).

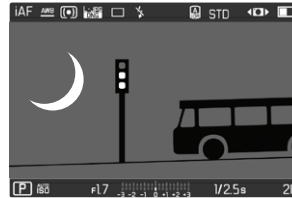

정보를 간략하게 표시하거나 숨기려면:

- ▶ 셔터 버튼을 살짝 누르고 그 상태로 유지합니다.
 - 노출 정보와 활성화된 도움말 표시(만) 나타납니다.

그리드

그리드는 화면을 다수의 영역으로 나눕니다. 또한 예를 들어, 카메라의 정확한 방향과 구도를 용이하게 합니다.



- ▶ 메인 메뉴에서 **캡처 도우미**를 선택합니다.
- ▶ **그리드**를 선택합니다.
- ▶ **On** 또는 **Off**를 선택합니다.

포커스 피킹

이 보조 기능에서는 선명하게 설정된 피사체 부분의 가장자리가 색으로 강조 표시됩니다. 선택 표시 색은 설정 가능합니다. 감도를 조정할 수도 있습니다.

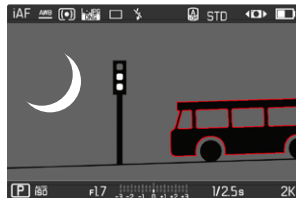

마크 색상

공장 설정: **적색**

- ▶ 메인 메뉴에서 **초점**을 선택합니다.
- ▶ **초점 지원**을 선택합니다.
- ▶ **포커스 피킹**을 선택합니다.
- ▶ 원하는 설정을 선택합니다.
(**Off**, **적색**, **녹색**, **청색**, **백색**).

참고

- **포커스 피킹**은 MF 모드에서만 사용할 수 있습니다.

수평계

센서가 통합되어 있어 카메라가 방향을 표시할 수 있습니다. 이러한 디스플레이의 도움으로 이와 관련된, 예를 들면 건축 사진과 같이 임계적인 피사체에서 삼각대로부터 카메라가 세로축과 가로축으로 정확히 정렬될 수 있습니다.

세로축에 대한 편차(카메라가 보는 방향으로 위 또는 아래로 기울어진 경우는 이미지 중앙에 짧은 선으로 표시됩니다(1)). 가로축에 대한 편차(카메라가 왼쪽 또는 오른쪽으로 기울어진 경우는 이미지 중앙의 왼쪽과 오른쪽에 두 개의 긴 선으로 표시됩니다(2)).

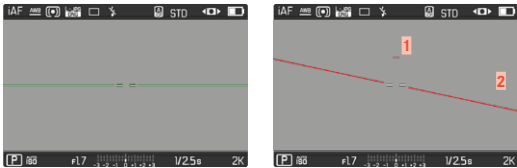

- ▶ 메인 메뉴에서 **캠쳐 도우미**를 선택합니다.
- ▶ **수평계**를 선택합니다.
- ▶ **On** 또는 **Off**를 선택합니다.

참고

- 세로 형식으로 촬영할 때는 카메라가 자동으로 수평계의 정렬을 조정합니다.

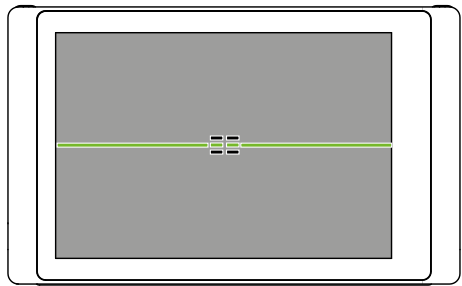

올바른 정렬

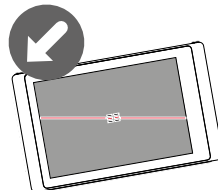

왼쪽으로 측면으로 기울어짐

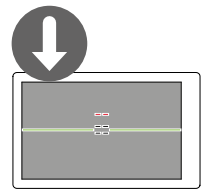

보는 방향으로 아래로 기울어짐

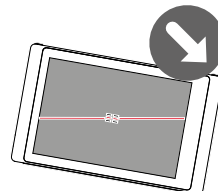

오른쪽으로 측면으로 기울어짐

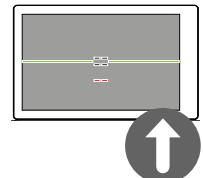

보는 방향으로 위로 기울어짐

클리핑

클리핑 표시는 이미지의 매우 밝은 부분을 표시합니다. 이 기능을 사용하면 노출 설정을 매우 쉽고 정확하게 제어할 수 있습니다. 과다 노출된 영역이 검은색으로 깜박입니다.

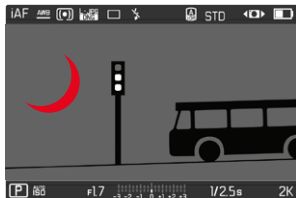

- ▶ 메인 메뉴에서 **캡처 도우미**를 선택합니다.
- ▶ **Clipping/Zebra**를 선택합니다.
- ▶ **On** 또는 **Off**를 선택합니다.

- ▶ 셔터 버튼을 살짝 누르고 그 상태로 유지합니다.
 - 클리핑 표시가 나타납니다.

히스토그램

히스토그램은 촬영 중 밝기 분포를 의미합니다. 수평축은 검정색(왼쪽)에서 회색을 거쳐 흰색(오른쪽)의 톤으로 분포되어 있습니다. 세로축은 개별 밝기를 갖는 화소 수에 상응합니다.

이 표시 형식을 사용하면 노출 설정을 쉽고 빠르게 평가할 수 있습니다.



- ▶ 메인 메뉴에서 **캡처 도우미**를 선택합니다.
- ▶ **히스토그램**을 선택합니다.
- ▶ **On** 또는 **Off**를 선택합니다.

참고

- 히스토그램은 항상 표시된 밝기를 기초로 하고, 사용되는 설정에 따라 최종 노출을 표시하지 않을 수도 있습니다.
- 촬영 모드에서 히스토그램은 "디스플레이의 정도"를 이해하기 위한 것이며,
- 히스토그램은 재생 중 사진에 따라 조금씩 상이할 수 있습니다.
- 히스토그램은 항상 방금 표시된 사진 컷과 관련됩니다.
- 모니터에서 히스토그램의 위치는 두 번 탭하여 변경할 수 있습니다.

개별 기능 일시적 활성화/비활성화

다음 보조 기능을 일시적으로 켜고 끌 수 있습니다.

- 포커스 피킹
- 클리핑
- ▶ 원하는 보조 기능을 기능 버튼에 할당합니다(52 페이지 참조).
- ▶ 해당 기능 버튼을 누릅니다.
 - 보조 기능의 상태가 전환됩니다.
 - 모니터 화면에 해당 메시지가 나타납니다.

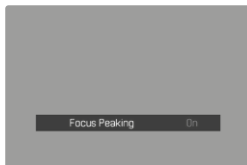

카메라를 끄면 임시 설정이 리셋됩니다.

AF 보조 기능

AF 보조광

내장된 AF 보조광은 열악한 조명 조건에서도 AF 시스템 작동 범위를 확장합니다. 이 기능이 활성화되면, 조명 조건이 나쁠 때 측정이 실행되는 동안 이 라이트가 켜집니다.

공장 설정: **On**

- ▶ 메인 메뉴에서 **초점**을 선택합니다.
- ▶ **초점 지원**을 선택합니다.
- ▶ **AF 보조광**을 선택합니다.
- ▶ **On** 또는 **Off**를 선택합니다.

참고

- AF 보조광은 약 5m 범위까지 점등됩니다.
- 거리 측정이 성공(AF 프레임 녹색) 또는 실패(AF 프레임 빨간색)하면 AF 보조광이 자동으로 꺼집니다.

사진 촬영하기

이 장에서 설명된 설정은 사진 모드에만 적용됩니다. 따라서 이러한 설정은 사진 메뉴의 일부이며 항상 사진 모드에서 적절하게 호출하여 설정해야 합니다("카메라 작동" 장의 "메뉴 컨트롤" 절 참조). 비디오 메뉴에서 동일한 이름의 메뉴 항목은 이와는 별도입니다.

드라이브 모드

아래 설명된 기능과 설정은 기본적으로 싱글 프레임 촬영과 관련됩니다. Leica D-Lux8는 싱글 프레임 촬영 외에도 다양한 추가 모드를 제공합니다. 작동 및 설정 옵션에 대한 참고 사항은 해당 절에서 찾을 수 있습니다.

- ▶ 메인 메뉴에서 **드라이브 모드**를 선택합니다.
- ▶ 원하는 기능을 선택하십시오.

모드	설정 옵션/유형
싱글 프레임 촬영	싱글
연속 촬영 (106 페이지 참조)	속도: - 연속 촬영 - 2 fps, 12 bit, AF - 연속 촬영 - 7 fps, 10 bit - 연속 촬영 - 11 fps, 10 bit
인터벌 촬영 (107 페이지 참조)	프레임 수 샷 간 간격(인터벌) 카운트다운 시간(카운트다운)
브라케팅 (108 페이지 참조)	프레임 수 (3, 5 또는 7) EV 단계 자동
셀프 타이머 (110 페이지 참조)	카운트다운 시간: - 셀프 타이머 2초 - 셀프 타이머 12초

ZOOM

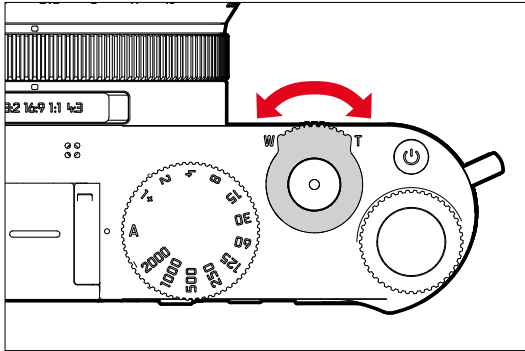

Leica DC Vario-Summilux 10.9-34 f/1.7-2.8 ASPH.의 전체 이미지 섹션 외에도 몇 가지 추가 줌 레벨을 사용할 수 있습니다. 이러한 줌 레벨은 대략 (35mm 등가 24-75mm) 10.9/34mm의 초점 거리에 해당합니다. 디스플레이에는 사진에 표시될 해당 이미지 섹션이 표시됩니다. 이때 확대 레벨은 등가 초점 거리로 표시됩니다. 즉, 이미지 컷의 초점 거리가 상응하는지 표시됩니다.

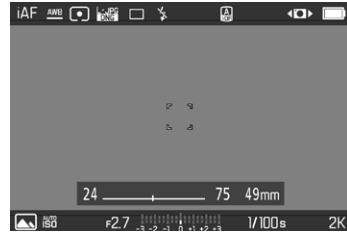

거리 설정(포커싱)

Leica D-Lux8에서는 자동뿐만 아니라 수동 거리 설정도 가능합니다. 자동 초점으로 촬영할 때는 3가지 모드와 4가지 측정 방법을 사용할 수 있습니다.

AF를 이용한 사진 촬영

- ▶ 초점 링을 **AF** 위치로 설정합니다.
- ▶ 필요한 경우 AF 프레임을 배치하십시오.
- ▶ 셔터 버튼을 살짝 누르고 그 상태로 유지합니다.
 - 거리 설정은 한 번(AFs) 또는 연속(AFc) 수행됩니다.
 - 측정이 성공할 경우: AF 프레임이 녹색으로 표시.
 - 측정이 실패할 경우: AF 프레임이 빨간색으로 표시.
 - 또한 기능 버튼 중 하나를 사용하여 거리 설정 및/또는 노출 설정을 수행하고 저장할 수 있습니다(측정값 저장, 102 페이지 참조).
- ▶ 셔터 릴리스.

MF를 이용한 사진 촬영

- ▶ 초점 링을 **MF** 위치로 설정합니다.
- ▶ 초점 링으로 초점을 맞춥니다.
- ▶ 셔터 릴리스.

자세한 정보는 다음 장에서 찾을 수 있습니다.

자동 초점 모드

다음과 같은 AF 모드를 사용할 수 있습니다: **AFs**, **AFc** 및 **지능형 AF**. 현재 AF 모드가 헤더에 표시됩니다.

공장 설정: **지능형 AF**

- ▶ 메인 메뉴에서 **초점**을 선택합니다.
- ▶ **초점모드**를 선택합니다.
- ▶ 원하는 설정을 선택합니다.
(**지능형 AF**, **AFs**, **AFc**)

지능형 AF

모든 피사체에 적합합니다. 카메라가 AFs와 AFc 중에서 자동으로 선택합니다.

AFs(single)

움직임이 거의 없거나 아주 적은 피사체에 적합합니다. 거리 설정은 단 한 번 수행된 다음 셔터 버튼이 압점에서 유지되는 동안 저장됩니다. 이는 AF 프레임이 다른 피사체를 가리키는 경우에도 적용됩니다.

AFc(continuous)

움직이는 피사체에 적합합니다. 거리 설정은 셔터 버튼이 첫 번째 압점에서 유지되는 동안 AF 프레임의 피사체에 맞게 계속 조정됩니다.

자동 초점 측정 방법

거리 측정 시에는 AF 모드에서 다른 측정 방법을 사용할 수 있습니다. 성공적인 초점 설정은 녹색 측정 영역으로 표시되며, 초점 설정이 잘못된 경우는 빨간색 측정 영역으로 표시됩니다.

공장 설정: **다중**

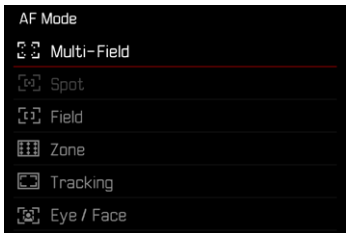

- ▶ 메인 메뉴에서 **초점**을 선택합니다.
- ▶ **AF 모드**를 선택합니다.
- ▶ 원하는 설정을 선택합니다.
(**다중**, **스팟**, **필드**, **영역**, **트래킹**, **눈 / 얼굴**)

참고

- 다음의 경우 AF를 이용한 거리 설정이 실패할 수 있습니다.
 - 목표 피사체와의 거리가 너무 멀거나(매크로 모드에서) 너무 가까운 경우
 - 피사체에 조명이 충분하지 않은 경우
- Touch AF를 사용하면 AF 프레임을 직접 배치할 수 있습니다. 자세한 내용은 72 페이지를 참조하십시오.

다중 측광

여러 측정 영역이 완전 자동으로 측정됩니다. 이 기능은 스냅샷에 특히 적합합니다.

스팟/필드 측광

두 방법 모두 각 AF 프레임 내에서 피사체의 일부만 포착합니다. 측정 영역은 작은 프레임(필드 측광) 또는 십자 표시(스팟 측광)로 표시됩니다. 특히 작은 스팟 측광의 측정 범위 덕분에 매우 작은 피사체 부분에 집중할 수 있습니다.

영역 측정 시 약간 더 큰 측정 범위는 타겟팅 시 덜 임계적이지만 선택적 측정을 허용합니다.

시리즈 사진에도 이 측정 방법을 사용할 수 있는데, 이 경우 선명하게 촬영된 피사체 부분이 항상 사진의 중앙에서 벗어난 위치에 배열됩니다.

이를 위해 AF 프레임을 다른 위치로 이동할 수 있습니다(86 페이지 참조).

준

이 측정 방법에서는 피사체 부분 5 × 5 필드로 이루어진 관련 그룹에서 검출됩니다. 이 기능은 일부 스냅 샷의 안전과 더 큰 피사체를 타겱팅하는 기능을 결합합니다.

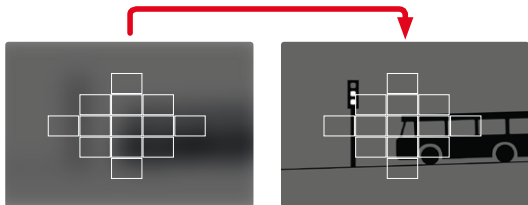

설정이 성공적으로 완료되면, 피사체 부분에 초점이 맞춰진 측정 영역이 표시됩니다.

트래킹

이 필드 측정 방식은 움직이는 피사체를 캡처하는 데 도움이 됩니다. 측정 영역의 피사체는 한 번 캡처 후 계속해서 초점이 맞춰집니다.

- ▶ 측정 영역을 원하는 피사체에 맞게 조정합니다.
(카메라를 회전시키거나 측정 영역을 이동하여)
- ▶ 셔터 버튼을 살짝 누르고 그 상태로 유지합니다.

또는

- ▶ 기능 버튼을 누릅니다.
(**AF-L** 또는 **AF-L + AE-L** 기능이 지정된 경우, 102 페이지 참조)
 - 피사체 초점이 맞춰집니다.
- ▶ 카메라를 원하는 것으로 돌립니다.
 - 측정 영역이 저장된 모티프를 "추적"하고, 피사체는 계속해서 초점이 맞춰집니다.

참고

- 이 측정 방법은 AF 모드로서 **AF-S**가 설정된 경우에도 계속 초점을 맞춥니다.

개인 인식(눈/얼굴)

이 측정 방법을 사용하면 카메라가 이미지에서 얼굴을 자동으로 인식합니다. 최단 거리에서 포착된 얼굴에 자동으로 초점이 맞춰집니다. 얼굴을 인식할 수 없는 경우 필드 측광이 사용됩니다.

얼굴 인식 중 눈이 인식되면, 눈에 초점이 맞춰집니다. 다수의 눈이 감지되면 초점을 맞출 눈을 선택할 수 있습니다. 현재 선택된 눈이 강조 표시됩니다.

또한 이미지에 다수의 얼굴이 있는 경우 원하는 얼굴을 쉽게 선택할 수 있습니다.



얼굴 및/또는 눈 사이를 전환하려면:

- ▶ 원하는 방향으로 방향 패드를 누릅니다.

AF 빠른 설정

AF 빠른 설정을 사용하면 일부 AF 측광 방식에서 측정 영역 크기를 빠르게 변경할 수 있습니다.

모니터 화면은 설정 동안 계속 표시됩니다.

AF 빠른 설정 호출

- ▶ 모니터를 탭합니다.
 - 모든 도움말 표시가 숨기기 됩니다.
 - 프레임/영역/개인 인식/사람 및 동물 인식이 측광 방식으로 설정되면 프레임의 두 모서리에 빨간색 삼각형이 나타납니다.



AF 프레임의 크기 변경

(프레임/영역/개인 인식/사람 및 동물 인식만 해당)

- ▶ 썸뿔을 돌리십시오.
- 또는
- ▶ 펼치거나 오므리십시오.
 - AF 프레임의 크기는 3단계로 조정할 수 있습니다.

AF 보조 기능

AF 보조광

내장된 AF 보조광은 열악한 조명 조건에서도 AF 시스템 작동 범위를 확장합니다. 이 기능이 활성화되면, 조명 조건이 나쁠 때 측정이 실행되는 동안 이 라이트가 켜집니다.

설정은 78 페이지 참조.

음향 AF 확인

음향 신호로 AF 모드에서 거리 측정을 성공적으로 수행했는지 확인할 수 있습니다(61 페이지 참조).

AF 프레임 이동

모든 AF 측광 방식에서 초점을 맞추기 전에 AF 프레임을 이동할 수 있습니다.

▶ 원하는 방향으로 방향 패드를 누릅니다.
또는

▶ 원하는 위치에서 모니터를 탭합니다.
(Touch AF가 활성화된 경우)

참고

- 프레임은 AF 측광 방식을 변경하거나 카메라를 끄더라도 이러한 AF 측광 방식에 마지막으로 사용된 위치에서 유지됩니다.
- **스팟** 측광 방식과 AF 측광 방식 **스팟**, **필드** 및 **영역**을 조합하면 프레임이 결합됩니다. 이 경우에는 AF 프레임의 위치가 바뀌더라도 이러한 프레임에 의해 지정된 위치에서 노출이 측정됩니다.

수동 초점(MF)

특정 피사체 및 상황의 경우 자동 초점을 사용하는 것보다 수동 초점으로 설정하는 것이 유리할 수 있습니다.

- 여러 장의 사진에 동일한 설정이 필요한 경우.
- 측정값 저장이 더 복잡한 경우.
- 풍경 사진 촬영에서 설정을 무한대로 유지해야 하는 경우.
- 열악한, 즉 매우 어두운 조명 조건이 자동 초점 모드를 허용하지 않거나 느린 자동 초점 모드만 허용하는 경우.

- ▶ 초점 링을 **MF** 위치로 설정합니다.

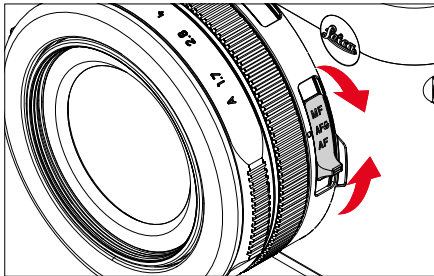

- ▶ 피사체의 원하는 부분에 초점이 맞춰질 때까지 초점 링을 돌립니다.

MF 보조 기능

다음과 같은 보조 기능을 수동 거리 측정에 사용할 수 있습니다.

포커스 피킹

이 보조 기능에서는 선명하게 설정된 피사체 부분의 가장자리가 색으로 강조 표시됩니다. 선택 표시 색은 설정 가능합니다. 감도를 조정할 수도 있습니다. 설정은 75 페이지 참조.

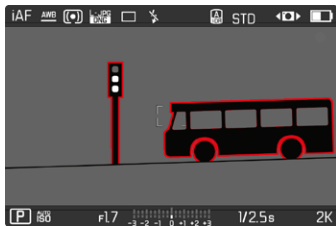

- ▶ 메인 메뉴에서 **초점**을 선택합니다.
- ▶ **초점 지원**을 선택합니다.
- ▶ **포커스 피킹**을 선택합니다.
- ▶ 원하는 설정을 선택합니다.
(**Off**, **적색**, **녹색**, **청색**, **백색**).
- ▶ 이미지 컷을 결정합니다.
- ▶ 원하는 피사체 부분이 표시되도록 초점 링을 돌립니다.

참고

- 선명하게 묘사된 피사체 부분은 피사체 대비, 즉 밝고 어두운 차이에 기반합니다. 그 결과 대비가 높은 피사체 부분이 초점이 맞지 않아도 잘못 선택될 수 있습니다.

MF 모드에서 확대

피사체의 세부 내용이 확대될수록, 초점이 선명해지고 초점 거리를 정확하게 설정할 수 있습니다.

이 기능은 수동 초점 중에 자동으로 활성화되거나 이와는 별도로 불러올 수 있습니다.

초점 링으로 호출

초점 링을 돌리면 이미지 컷이 자동으로 확대됩니다.

- ▶ 메인 메뉴에서 **초점**을 선택합니다.
- ▶ **초점 지원**을 선택합니다.
- ▶ **자동 확대**를 선택합니다.
- ▶ **On**을 선택합니다.
- ▶ 초점 링을 돌립니다.
 - 확대된 이미지 컷이 나타납니다. 그 위치는 AF 프레임의 위치에 따라 다릅니다.
 - 오른쪽 프레임 내부의 사각형은 현재 확대율과 표시된 컷의 위치를 나타냅니다.

확대 단계를 조정하려면:

- ▶ **썸네일**을 돌리십시오.
 - 이미지 컷이 확대 레벨 사이에서 변경됩니다.

이미지 섹션의 위치를 변경하려면:

- ▶ 원하는 방향으로 방향 패드를 누릅니다.
- ▶ 터치 컨트롤을 통해 이동합니다.

확대를 종료하려면:

- ▶ 셔터 버튼을 살짝 누릅니다.

참고

- 초점 링이 마지막으로 회전한 후 약 5초가 지나면 확대가 자동으로 취소됩니다.
- 마지막으로 사용한 확대 수준은 기능의 다음 호출 시까지 유지됩니다.

MACRO 기능

매크로 링을 이용하면 거리 설정 작업 범위를 일반 거리 범위(30cm - 무한대)에서 매크로 범위(17cm - 30cm)로 신속하게 전환할 수 있습니다. 두 영역 모두에서 AF 및 MF 모드가 가능합니다.

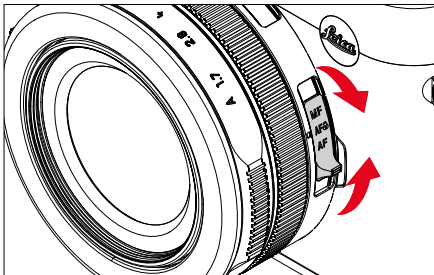

- ▶ 초점 링을 **AF** 위치로 설정합니다.

ISO 감도

ISO 설정은 전체적으로 ISO 100에서 ISO 25,000까지의 범위를 다루므로 필요에 따라 각 상황에 맞게 조정할 수 있습니다.

노출을 수동으로 설정하면 자동 ISO 설정을 통해 원하는 셔터 속도-조리개 조합을 사용할 수 있습니다. 자동 설정 내에서는 예를 들어 사진 구성상의 이유로 우선 순위를 정해야 합니다.

공장 설정: **Auto ISO**

고정 ISO 값

ISO 100 ~ ISO 25,000의 값을 선택할 수 있습니다. 수동 ISO 설정은 먼저 전체 EV 단계에서 수행됩니다.

- ▶ 메인 메뉴에서 **ISO**를 선택합니다.
- ▶ 원하는 값을 선택하십시오.

참고

- 특히, 높은 ISO 값과 후속 이미지 처리에서, 무엇보다도 피사체의 더 넓고 균일하게 밝은 영역에서는 노이즈뿐만 아니라 수직 및 수평 줄무늬를 볼 수 있습니다.

자동 설정

감도는 외부 밝기 또는 사전 설정된 셔터 속도-조리개 조합에 자동으로 맞춰집니다. 이 기능을 조리개 우선 모드와 함께 사용하면 자동 노출 제어 범위를 확대할 수 있습니다. ISO 감도의 자동 제어는 1/3 EV 단계로 이루어집니다.

- ▶ 메인 메뉴에서 **ISO**를 선택합니다.
- ▶ **자동 ISO**를 선택합니다.

설정 범위 제한

최대 ISO 값을 설정하여 자동 설정 범위(**최대 ISO 값**)을 제한할 수 있습니다. 추가로 최대 노출 시간을 설정할 수도 있습니다. 이를 위해 자동 설정 및 1/2초와 1/2000초 사이 가장 긴 고정 셔터 속도를 사용할 수 있습니다.

플래시를 사용한 사진 촬영의 경우 별도의 설정이 가능합니다.

ISO 값 제한

ISO 200 이상 모든 값을 사용할 수 있습니다.

공장 설정: **6400**

- ▶ 메인 메뉴에서 **자동 ISO 설정**을 선택합니다.
- ▶ **최대 ISO 값**을 선택합니다.
- ▶ 원하는 값을 선택하십시오.

셔터 속도 제한

공장 설정: **자동**

- ▶ 메인 메뉴에서 **자동 ISO 설정**을 선택합니다.
- ▶ **노출 시간 제한**을 선택합니다.
- ▶ 원하는 값을 선택하십시오.
(**자동, 1/2000, 1/1000, 1/500, 1/250, 1/125, 1/60, 1/30, 1/15, 1/8, 1/4, 1/2**)

화이트 밸런스

디지털 사진 촬영에서 화이트 밸런스는 모든 조명에서의 중성 색 재현을 보장합니다. 이는 카메라가 사진 상의 밝은 색을 흰색으로 재현하도록 사진에 조정되는 원리입니다.

이 기능에는 4가지 방법이 있습니다.

- 자동 제어
- 고정 사전 설정
- 측정을 통한 수동 설정
- 색온도 직접 설정

공장 설정: **자동**

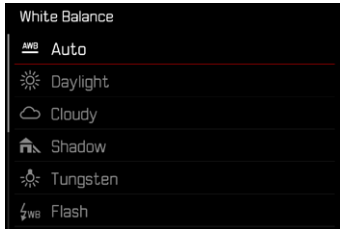

자동 제어/고정 설정

- **자동**: 대부분의 상황에서 중성 톤을 표현하는 자동 제어
- 자주 사용되는 광원에 대한 다양한 고정 사전 설정:

	맑은	일광에서 야외 촬영
	흐린	흐린 날 야외 촬영
	그늘	주 피사체가 그늘에 있는 야외 촬영
	텅스텐 라이트	(주로) 백열등이 있는 실내 촬영
	플래시	플래시 촬영

- ▶ 메인 메뉴에서 **화이트 밸런스**를 선택합니다.
- ▶ 원하는 설정을 선택합니다.

측정을 통한 수동 설정

▶ 그레이 카드

이 측정 방식은 측정 영역의 모든 색조를 파악하여 평균 회색 값을 계산합니다.

- ▶ 메인 메뉴에서 **화이트 밸런스**를 선택합니다.
- ▶ **그레이 카드**를 선택합니다.
 - 모니터 화면에 다음과 같이 나타납니다.
 - 자동 화이트 밸런스를 기반으로 한 사진
 - 이미지 중앙에 프레임

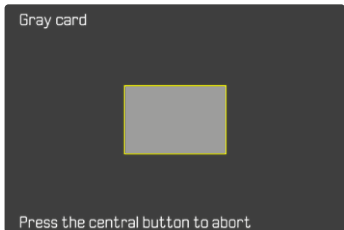

- ▶ 측정 영역을 흰색 또는 중간 회색 영역에 맞춥니다.
 - 프레임 내 참조 영역으로 인해 모니터 화면이 동적으로 변경됩니다.

측정을 실행하려면:

- ▶ 셔터 릴리스.
 - 측정이 실행됩니다.

측정을 취소하려면:

- ▶ 가운데 버튼을 누릅니다.

참고

- 이 방법으로 결정된 값은 새로운 측정이 수행되거나 다른 화이트 밸런스 설정 중 하나가 선택될 때까지 저장됩니다(즉, 모든 후속 촬영에 사용됩니다).

색온도 직접 설정

2500에서 10000 K(Kelvin) 사이의 값을 직접 설정할 수 있습니다. 따라서 실제 촬영에서 발생하는 거의 모든 색온도를 포괄하는 매우 넓은 범위를 제공하며, 이 범위 내에서 현재의 광 컬러 및 개인 취향에 맞게 색 재현을 매우 세밀하게 적용할 수 있습니다.

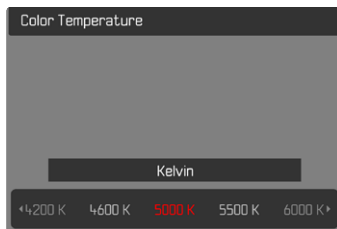

- ▶ 메인 메뉴에서 **화이트 밸런스**를 선택합니다.
- ▶ **색온도**를 선택합니다.
- ▶ 원하는 값을 선택하십시오.

노출

셔터 타입

Leica D-Lux8는 기계식 셔터뿐만 아니라 순수 전자식 셔터 기능을 모두 갖추고 있습니다. 전자 셔터는 사용 가능한 셔터 범위를 확장하고 절대적으로 무소음으로 작동하며 이는 일부 작업 환경에서 중요합니다.

공장 설정: 하이브리드

▶ 메인 메뉴에서 셔터 타입을 선택합니다.

▶ 원하는 설정을 선택합니다.

(기계식전자식하이브리드)

기계식	기계식 셔터만 사용할 수 있습니다. 촬영 범위: 120초 - 1/2000초.
전자식	전자 셔터만 사용할 수도 있습니다. 촬영 범위: 1초 - 1/16000초.
하이브리드	사용 가능한 기계식 셔터보다 빠른 셔터 속도가 필요할 경우 전자식 셔터 기능도 추가됩니다. 촬영 범위: 120초 - 1/2000초 + 1/2500초 - 1/16000초.

사용

기계 셔터는 전통적인 셔터음을 통해 청각적 피드백을 전달합니다. 장노출은 물론 움직이는 피사체를 촬영할 때도 적합합니다.

전자 셔터 기능을 사용하면 매우 빠른 셔터 속도로 인해 밝은 조명에서도 조리개를 열어서 사진을 찍을 수 있습니다. "롤링 셔터" 효과가 뚜렷하기 때문에 움직이는 피사체에는 적합하지 않습니다.

참고

- 전자 셔터 기능을 사용하는 경우 플래시 촬영이 불가능합니다.
- LED 및 형광등으로 조명할 때 전자 셔터 기능과 빠른 셔터 속도는 번딩을 유발할 수 있습니다.

측광 방식

다음 측광 방식을 선택할 수 있습니다.

공장 설정: **다중**



스팟



중앙 중점



다중

- ▶ 메인 메뉴에서 **노출 측정**을 선택합니다.
- ▶ 원하는 측광 방식을 선택하십시오.
(**스팟**, **중앙 중점**, **다중**)
 - 설정된 측광 방식은 모니터 화면의 헤더에 표시됩니다.

스팟 측광의 경우 프레임의 위치를 바꿀 수 있습니다.

- ▶ 원하는 방향으로 방향 패드를 누릅니다.

참고

- 노출 정보(ISO 값, 조리개, 셔터 속도 및 노출 보정 눈금이 있는 광 밸런스)는 적절한 노출에 필요한 설정을 결정하는 데 도움을 줍니다.

스팟

이 측광 방식은 화면 중앙의 작은 영역에만 중점을 둡니다. **스팟** 노출 측정 방법과 **스팟** 및 **필드** AF 측정 방법을 조합하면 측정 영역이 결합됩니다. 이 경우에는 AF 프레임의 위치가 바뀌더라도 이러한 프레임에 의해 지정된 위치에서 노출이 측정됩니다.

중앙 중점

이 방식은 전체 화면을 고려합니다. 그러나 노출값 계산 시 주변 영역보다 중앙 영역의 피사체 부분에 훨씬 더 많은 비중을 둡니다.

다중

이 측광 방식은 복수의 영역의 측정값 수집을 기반으로 합니다. 측정값이 해당 상황의 알고리즘에 따라 계산되고, 수신된 주 피사체의 적절한 재생에 맞는 노출값을 생성합니다.

노출 모드

각각의 모티프 또는 원하는 이미지 디자인에 최적으로 적용시키기 위하여 4가지 작동 모드가 제공됩니다.

- 장면 모드(**P**)
- 조리개 우선 모드(**A**)
- 셔터 우선 모드(**S**)
- 수동 설정(**M**)

이 4가지 "전통적인" 작동 모드는 셔터 속도 다이얼과 조리개 링에서 해당 설정을 통해 호출됩니다. **P, A, S** 및 **M**을 사용하기 위한 전제 조건은 메뉴 항목 **장면 모드**의 해당 설정입니다. (110 페이지 참조) 메뉴 항목은 반드시 **P-A-S-M**으로 설정해야 합니다. 대신 10가지 주제 및 상황 관련 장면 모드 중 하나가 설정되면, 이는 물리적 조작 버튼 설정보다 우선합니다. 셔터 속도 다이얼과 조리개 링이 비활성화됩니다.

모드 선택

4가지 작동 모드는 다음 설정 조합에 의해 자동으로 활성화됩니다.

	셔터 속도 다이얼 설정	조리개 링 설정
P	A	A
A	A	수동 설정 (A 아님)
S	수동 설정 (A 아님)	A
M	수동 설정 (A 아님)	수동 설정 (A 아님)

- ▶ 메인 메뉴에서 **장면 모드**를 선택합니다.
- ▶ **P-A-S-M**을 선택합니다.
- ▶ 셔터 속도 다이얼을 적절한 위치로 설정하십시오.
- ▶ 조리개 링을 적절한 위치로 설정하십시오.

완전 자동 노출 설정 - P

장면 모드 - P

장면 모드는 빠르고 완전 자동 촬영 작업에 사용됩니다. 노출은 셔터 속도와 조리개 값의 자동 설정으로 제어됩니다.

- ▶ 메인 메뉴에서 **장면 모드**를 선택합니다.
 - ▶ **P-A-S-M**을 선택합니다.
 - ▶ 셔터 속도 다이얼을 **A** 위치로 설정하십시오.
 - ▶ 조리개 링을 **A** 위치로 설정하십시오.
 - ▶ 셔터 버튼을 살짝 누르고 그 상태로 유지합니다.
 - 노출 정보는 화면 하단에 표시됩니다. 이러한 노출 정보에는 조리개 설정과 셔터 속도의 자동 설정 값 쌍이 포함됩니다.
 - 경우에 따라 나타날 수도 있는 정보 표시줄의 다른 모든 디스플레이는 숨기기 됩니다.
 - ▶ 셔터 릴리스.
- 또는
- ▶ 자동으로 설정된 값 쌍을 조정하십시오.
(장면 모드 전환)

지정된 셔터 속도/조리개 조합 변경(Shift)

Shift 기능을 통해 기본 설정된 값을 변경하면, 언제든지 카메라에 의해 선택된 셔터 속도-조리개 조합을 의도에 맞게 적절하게 변경할 수 있는 완전 자동 노출 제어 기능의 안정성과 속도가 결합됩니다. 전체 노출값, 즉 사진의 밝기는 바꿀 수 없습니다. 빠른 셔터 속도는 예를 들어, 스포츠 사진 촬영에 적합하고, 느린 셔터 속도는 풍경 사진 촬영에서와 같이 더 큰 피사계 심도를 제공합니다.

- ▶ 썸뿔을 왼쪽/오른쪽으로 돌립니다.
(오른쪽 = 상대적으로 더 느린 셔터 속도에서 더 큰 피사계 심도, 왼쪽 = 상대적으로 더 작은 피사계 심도에서 더 빠른 셔터 속도)
 - 이동된 값 쌍은  옆에 별도로 표시됩니다.

참고

- 원활한 노출 보정을 위해 조정이 제한되어 있습니다.

반자동 노출 설정 - A/S

조리개 우선 모드 - A

조리개 우선 모드는 노출을 사전에 수동으로 선택한 조리개 값에 상응하게 노출을 자동으로 제어합니다. 피사체 심도가 임계 구성 요소인 사진에 특히 적절합니다.

예를 들어 인물 촬영의 경우 중요하지 않거나 방해가 되는 배경 앞에 선명하게 촬영된 얼굴을 "사용할 수 있도록" 하기 위해 이에 적합한 작은 F 스톱을 사용하여 피사체 심도의 범위를 줄이거나, 반대로 풍경 사진의 경우 전경에서 배경에 이르는 모든 것을 선명하게 재생하기 위해 이에 적합한 큰 F 스톱을 사용하여 피사체 심도의 범위를 늘릴 수 있습니다.

- ▶ 메인 메뉴에서 **장면 모드**를 선택합니다.
- ▶ **P-A-S-M**을 선택합니다.
- ▶ 셔터 속도 다이얼을 **A** 위치로 설정하십시오.
- ▶ 원하는 F 스톱을 설정합니다.
- ▶ 셔터 버튼을 살짝 누르고 그 상태로 유지합니다.
 - 노출 정보는 화면 하단에 표시됩니다. 이러한 노출 정보에는 조리개 설정과 셔터 속도의 자동 설정 값 쌍이 포함됩니다.
 - 경우에 따라 나타날 수도 있는 정보 표시줄의 다른 모든 디스플레이는 숨기기 됩니다.
- ▶ 셔터 릴리스.

셔터 우선 모드 - S

셔터 우선 모드는 미리 설정한 셔터 속도 값에 따라 적절한 노출값이 자동으로 설정됩니다. 특히 움직이는 피사체를 촬영할 때, 이미지 구성 요소의 움직이는 대상의 선명도가 확보된 경우에 적절합니다.

해당하는 빠른 셔터 속도로 예를 들면, 원치 않는 모션 블러(motion blur)를 방지하고 피사체를 "고정"할 수 있습니다. 그 반대로 상응하게 느린 셔터 속도가 피사체의 움직임을 "흐르는 효과" 등으로 생동감 있게 표현할 수 있습니다.

- ▶ 메인 메뉴에서 **장면 모드**를 선택합니다.
- ▶ **P-A-S-M**을 선택합니다.
- ▶ 조리개 링을 **A** 위치로 설정하십시오.
- ▶ 원하는 셔터 속도 값을 설정합니다.
 - 셔터 속도 다이얼을 사용할 경우: 전체 단계에서 설정
 - 썸뿔을 사용할 경우: 1/3 단계에서 세부 설정
- ▶ 셔터 버튼을 살짝 누르고 그 상태로 유지합니다.
 - 노출 정보는 화면 하단에 표시됩니다. 이러한 노출 정보에는 조리개 설정과 셔터 속도의 자동 설정 값 쌍이 포함됩니다.
 - 경우에 따라 나타날 수도 있는 정보 표시줄의 다른 모든 디스플레이는 숨기기 됩니다.
- ▶ 셔터 릴리스.

참고

- 대안적으로 상태 화면을 통해 세부 설정을 수행할 수 있습니다. 썸뿔 지점에 따라(53 페이지 참조) 이는 유일한 옵션입니다.

수동 노출 설정 - M

셔터 속도와 조리개 수동 설정 시 효과:

- 아주 특수한 노출로만 얻을 수 있는 특별한 이미지 효과를 얻을 수 있습니다.
- 컷 형식이 다른 여러 장의 사진에서 절대적으로 동일한 노출을 보장할 수 있습니다.
- ▶ 메인 메뉴에서 **장면 모드**를 선택합니다.
- ▶ **P-A-S-M**을 선택합니다.
- ▶ 원하는 노출을 수동으로 설정하십시오(셔터 속도 다이얼과 렌즈의 조리개 링 사용).
 - 노출 보정은 광 밸런스의 눈금을 사용하여 수행됩니다.
- ▶ 셔터 버튼을 살짝 누르고 그 상태로 유지합니다.
 - 노출 정보는 화면 하단에 표시됩니다.
 - 경우에 따라 나타날 수도 있는 정보 표시줄의 다른 모든 디스플레이는 숨기기 됩니다.
- ▶ 셔터 릴리스.

광 밸런스 표시:

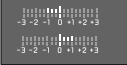
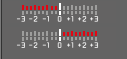
	보정된 노출값
	표시된 치수만큼 노출 부족 또는 과다 노출
	3EV(Exposure Value = 노출값) 이상 노출 부족 또는 과다 노출

참고

- 메뉴 항목 **노출 미리보기**에서 **P-A-S-M**을 선택하면, 모니터 화면이 노출 미리보기를 표시합니다(노출 측정을 실행한 후, 102 페이지 참조).
- 셔터 속도 다이얼은 인각된 셔터 속도 중 하나 또는 중간값 중 하나에서 제 위치에 고정되어야 합니다.

셔터 속도 설정

셔터 속도 설정은 2단계로 수행됩니다.

1. 셔터 속도 다이얼을 사용할 경우: 전체 단계에서 설정
2. 씬휠을 사용할 경우: 1/3 단계에서 세부 설정

셔터 속도 다이얼	씬휠
2 에서 1000 까지 모든 설정	1/3 EV 단계, 최대 2/3 EV의 셔터 속도 세부 설정
1+ 로 설정	1초보다 느린 셔터 속도(0.6초 - 60초, 1/3 EV 단계)
2000 으로 설정	1/1000초보다 빠른 셔터 속도 (1/1250초 - 1/16000초, 1/3 EV 단계)

셔터 속도 세부 설정의 예

- 설정된 셔터 속도 1/125초 + 씬휠을 왼쪽으로 1단계 돌림 = 1/100초
- 설정된 셔터 속도 1/500초 + 씬휠을 오른쪽으로 2단계 돌림 = 1/800초

참고

- 대안적으로 상태 화면을 통해 세부 설정을 수행할 수 있습니다. 씬휠 지정에 따라(53 페이지 참조) 이는 유일한 옵션입니다.

장시간 노출

고정 셔터 속도

S 및 **M** 작동 모드에서 Leica D-Lux8는 최대 1분의 셔터 속도를 허용합니다(ISO 설정에 따라 다름). 셔터 속도가 1초보다 길면 셔터 릴리스 후 디스플레이에 남은 노출 시간이 초 단위로 카운트다운됩니다.

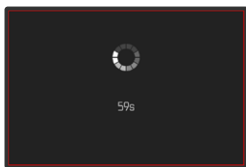
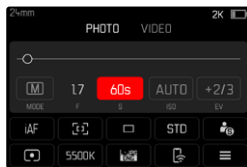

- ▶ 셔터 속도 다이얼을 **1+**로 설정합니다.
- ▶ 원하는 셔터 속도를 선택합니다.
(이는 셔터 속도 미세 조정을 통해 수행해야 합니다. 99 페이지 참조)
- ▶ 셔터 릴리스.

T 기능

이 설정을 사용하면 셔터가 실행된 후 셔터 버튼을 다시 누를 때까지(최대 1분; ISO 설정에 따라 다름) 셔터가 계속 열려 있습니다.

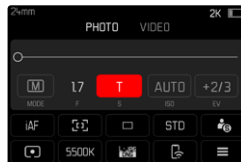

- ▶ 셔터 속도 다이얼을 **1+**로 설정합니다.
- ▶ 조리개 링을 고정 값으로 설정하십시오.
- ▶ 셔터 속도 **T**를 선택합니다.
(이는 셔터 속도 미세 조정을 통해 수행해야 합니다. 99 페이지 참조)
- ▶ 셔터 릴리스.

참고

- 선택 가능한 최대 셔터 속도는 무엇보다 메뉴 항목 **셔터 타임**의 설정에 따라 다릅니다(93페이지 참조). T 기능은 **셔터 타임**가 **기계식** 또는 **하이브리드**로 설정되어 있을 때만 사용할 수 있습니다.
- 셔터 속도가 1초보다 길면 셔터 릴리스 후 디스플레이에 남은 노출 시간이 초 단위로 카운트다운됩니다.

노이즈 감소

상대적으로 높은 감도를 사용하면 특히 균일하고 어두운 영역에서 이미지 노이즈가 관찰됩니다. 노출 시간이 길면 매우 큰 이미지 노이즈가 발생할 수 있습니다. 이러한 노이즈 현상을 줄이기 위해 카메라는 셔터 속도가 길고 ISO 값이 높은 촬영 후마다 자체적으로 두 번째 "블랙 촬영"(셔터 닫힘 방지)을 합니다. 이러한 병행 촬영에서 측정된 노이즈는 컴퓨터 처리에 의해 실제 촬영의 데이터 기록에서 "제거"됩니다. 따라서 이러한 경우 안내 표시로 모니터에 **노이즈 감소 작동 중...** 메시지가 표시됩니다.

장시간 노출의 경우 이러한 "노출" 시간 증가를 고려해야 합니다. 이중 노출 동안에는 카메라를 꺼서는 안됩니다. 이러한 조건에서 연속으로 여러 장의 사진을 찍으려면 노이즈 감소를 끄고 후 처리의 일부로 수행할 것을 권장합니다. 이를 위해 촬영은 원 데이터 형식으로 이루어져야 합니다.

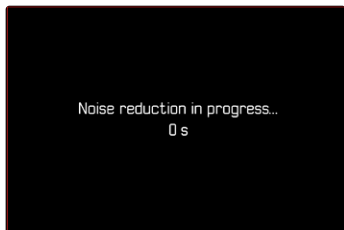

기능이 활성화되어 있는 한 특정 조건에서 노이즈 감소가 항상 실행됩니다. 여기에는 T 기능을 사용한 촬영과 셔터 속도가 8초 이상인 장시간 노출이 포함됩니다.

다른 모든 경우에 노이즈 감소는 요인(특히 ISO 설정, 셔터 속도 및 센서 온도)의 조합에 따라 달라집니다. 다음 표에는 25°C의 센서 온도에서 노이즈 감소가 실행되는 셔터 속도가 나열되어 있습니다.

ISO	다음 범위보다 셔터 속도 느림
100	7초
200	6.4초
400	5.9초
800	5.4초
1600	4.9초
3200	4.5초
6400	4.2초
≥ 12500	3.8초

노이즈 감소는 선택적으로 비활성화할 수 있습니다(66 페이지 참조).

노출 제어

노출 미리보기

셔터 버튼을 누르고 있는 동안 모니터 화면의 밝기는 선택한 노출 설정의 효과를 표시합니다. 이 기능은 촬영 전에 개별 노출 설정으로 인해 주어지는 화상 효과를 평가하고 제어하도록 합니다. 이는 피사체 밝기와 설정된 노출이 너무 낮거나 높은 밝기 값을 제공하지 않는 한 적용됩니다.

수동 노출 설정(M)의 경우 이 기능을 비활성화할 수 있습니다.

공장 설정: P-A-S-M

- ▶ 메인 메뉴에서 **노출 미리보기**를 선택합니다.
- ▶ P-A-S(프로그램, 타이머 및 셔터 우선 모드 시에만) 또는 P-A-S-M(수동 설정 시에도)을 선택합니다.

참고

- 위에서 설명한 설정과 관계없이 일반적인 조명 조건에 따라 모니터 화면의 밝기가 실제 이미지의 밝기와 다를 수 있습니다. 특히 어두운 피사체를 긴 노출로 촬영하는 경우, '올바르게 노출된-사진보다 표시되는 모니터 화면이 훨씬 더 어둡게 보입니다.
- 노출 미리보기는 다른 조작 버튼을 사용하여 노출 측정을 수행할 경우에도 나타납니다(예: AE-L 기능 지정 시 기능 버튼을 사용할 경우).

측정값 저장

종종 피사체의 중요한 부분은 창의적인 이유로 이미지의 중앙에서 벗어나도록 배치해야 하며 때로는 이러한 부분도 밝거나 어둡습니다. 그러나 중앙 중점 측광 및 스팟 측광은 실제로 이미지의 중앙 영역을 캡처하고 평균 그레이 값으로 보정됩니다.

이러한 경우 측정값 저장은 먼저 주요 피사체를 맞춘 후 최종 이미지 컷이 결정될 때까지 각각의 설정을 확인하는 것을 가능하게 합니다. 자동 초점 모드를 사용하는 경우 초점(AF-L)에도 동일하게 적용됩니다.

일반적으로 셔터 버튼과 동시에 두 가지 저장(초점 및 노출)이 실행됩니다. 또는 저장 기능을 셔터 버튼과 기능 버튼으로 나누어 실행하거나 두 가지 모두 하나의 기능 버튼으로 수행할 수 있습니다.

기능은 각각 설정 및 저장을 포함합니다.

AE-L(AUTO EXPOSURE LOCK)

카메라가 노출값을 저장합니다. 노출에 관계없이 초점을 다른 피사체에 배치할 수 있습니다.

AF-L(AUTO FOCUS LOCK)

카메라가 거리 설정을 저장합니다. 이러한 방식으로 거리 설정이 고정되면 이미지 컷을 더 쉽게 변경할 수 있습니다.

AE-L/AF-L

이 옵션을 사용하면 카메라가 지정된 컨트롤을 누른 상태에서 노출 값과 거리 설정을 인식합니다.

참고

- 다중 측광과 함께 측정값 저장은 단일 피사체 부분의 목표한 검출이 불가능하기 때문에 의미가 없습니다.
- 조리개 링 또는 셔터 속도 다이얼의 설정은 이미 존재할 수 있는 측정값 저장을 취소합니다.

AF 모드에서 측정값 저장

기능 버튼을 사용한 측정값 저장 시 설정에 따라 측정 기능이 다음과 같이 구분됩니다.

기능 버튼 지정	기능 버튼	셔터 버튼
AF-L + AE-L	노출 및 선명도	기능 없음
AF-L	선명도	노출
AE-L	노출	선명도

기능 버튼을 사용하여 측정값을 저장하지 않는 한, 셔터 버튼은 두 기능을 모두 유지합니다.

셔터 버튼을 이용할 경우

- ▶ 피사체의 중요 부분 또는 대안적으로 비슷한 세부 영역을 타겟팅합니다.
- ▶ 셔터 버튼을 살짝 누르고 그 상태로 유지합니다.
 - 측정 및 저장이 실행됩니다.
- ▶ 셔터 버튼을 계속 누른 상태에서 카메라를 돌려 최종 이미지 섹션을 만듭니다.
- ▶ 셔터 릴리스.

기능 버튼을 통해

- ▶ 원하는 저장 기능(AE-L + AE-L, AE-L, AF-L)을 기능 버튼 중 하나에 지정합니다.
- ▶ 피사체를 타겟팅합니다.
- ▶ 기능 버튼을 누릅니다.
 - 측정 및 저장이 실행됩니다.
 - 노출 값의 저장은 모니터의 왼쪽 하단에 AE 문자가 있는 작은 잠금 기호로 표시됩니다.
 - 초점 저장은 녹색 AF 측정 영역으로 표시됩니다.
- ▶ 경우에 따라 셔터 버튼으로 추가 측정값 저장을 실행합니다.
- ▶ 최종 이미지 컷을 결정합니다.
- ▶ 셔터 릴리스.

MF 모드에서 측정값 저장

MF 모드에서 셔터 버튼을 사용한 측정값 저장은 노출만 포함합니다. 따라서 기능 버튼은 이 기능만 수행합니다(AE-L + AE-L 또는 AE-L이 지정될 경우).

노출 보정

노출계는 중간 그레이 값으로 맞춰 주는 탁월한 기능입니다. 여기서 중간 그레이 값은 보통의, 즉 평균적인 사진 피사체의 밝기를 말합니다. 적절한 피사체 부분이 이러한 전제 조건을 충족시키지 않으면 적절한 노출 보정을 할 수 있습니다.

특히, 연속적인 여러 장의 사진의 경우, 예를 들어 특정 이유로 인해 연사에서 약간 부족하거나 더 많은 노출이 필요한 경우 노출 보정은 매우 유용한 기능입니다. 한번 설정하면 측정값 저장과 달리 리셋될 때까지 유효합니다.

노출 보정값은 ± 3 EV 범위에서 1/3 EV (EV: Exposure Value = 노출값) 단계로 설정할 수 있습니다.

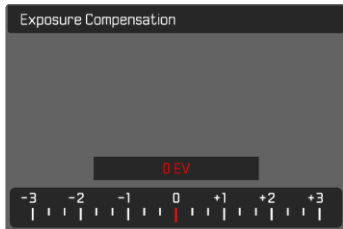

A 설정된 보정값 (0 표시 = 꺼짐)

섬유크트롤 기능을 이용할 경우

- ▶ 메인 메뉴에서 **섬유크트**를 선택합니다.
- ▶ **노출 보정**을 선택합니다.
- ▶ 섬유크트로 원하는 값을 설정합니다.

메뉴 키트를 기능을 이용할 경우

- ▶ 메인 메뉴에서 **노출 보정**을 선택합니다.
 - 모니터에 하위 메뉴로서 눈금이 표시됩니다.
- ▶ 눈금에 원하는 값을 설정하십시오.
 - 설정된 값이 눈금 위에 표시됩니다.

참고

- 설정 중에는 모니터 화면 상에서 적절한 어둡기와 밝기 효과를 확인 할 수 있습니다.
- 원래 입력한 것과 상관없이 보정이 조정된 경우: 수동으로 **0**으로 재 설정될 때까지, 즉, 그 사이에 카메라의 전원을 껐다가 켜더라도 유효합니다.
- 설정된 노출 보정은 바닥글의 노출 보정 눈금에 마커로 표시됩니다.

촬영 모드

연속 촬영

공장 설정에서는 카메라가 단일 사진(싱글)으로 설정되어 있습니다. 그러나 예를 들어, 여러 단계의 움직임 시퀀스를 포착하기 위해 연속하여 촬영할 수도 있습니다.

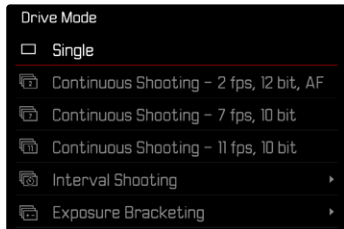

▶ 메인 메뉴에서 **드라이브 모드**를 선택합니다.

▶ 원하는 설정을 선택합니다.

(연속 촬영 - 2 fps, 12 bit, AF, 연속 촬영 - 7 fps, 10 bit, 연속 촬영 - 11 fps, 10 bit)

설정 후 셔터 버튼을 끝까지 누르고 (메모리 카드의 용량이 충분하면) 연속 촬영이 수행됩니다.

참고

- 이 기능을 사용할 때는 미리보기 재생(자동 리뷰)를 비활성화하는 것이 좋습니다.
- 연속 촬영되는 사진 수와 상관없이, 두 가지 재생 모드에서 먼저 연속 촬영 중 최종 사진 또는 저장 중에 카드에 이미 저장된 연속 사진 중 마지막 사진이 표시됩니다.
- 연속 촬영은 플래시 사용이 불가능합니다. 플래시 기능이 켜져 있을 경우에는 단일 촬영만이 가능합니다.
- 연속 촬영은 셀프 타이머 기능과 함께 사용할 수 없습니다.
- 카메라의 버퍼 메모리는 선택한 촬영 주파수로 제한된 연속 촬영 횟수만 허용합니다. 버퍼 메모리의 용량 한계에 도달하면 촬영 주파수가 감소합니다. 이는 버퍼 메모리에서 카드로 데이터를 전송하는 데 필요한 시간 때문입니다. 오른쪽 하단에 남은 촬영 매수가 표시됩니다.
- 2 fps - 4 fps로 연속 촬영하는 경우:
자동 설정(P/A/S 작동 모드의 노출 설정, 자동 화이트 밸런스 및 자동 초점)은 각 사진에 대해 개별적으로 이루어집니다.
- 7 fps - 15 fps로 연속 촬영하는 경우:
자동 설정(P/A/S 작동 모드의 노출 설정, 자동 화이트 밸런스 및 자동 초점)은 첫 번째 사진을 촬영하기 전에 결정되며 동일한 연속 촬영의 모든 후속 사진에 적용됩니다.

인터벌 촬영

이 카메라를 사용하면 장시간에 걸쳐 인터벌 촬영 형태로 움직이는 모습을 자동으로 촬영할 수 있습니다. 이 경우 사진 매수, 촬영 간격 및 연속 촬영 시작 시간을 지정합니다.

노출 및 초점 설정 시에는 진행 중에 조건이 변경될 수 있음을 고려해야 합니다.

사진 매수 설정

- ▶ 메인 메뉴에서 **드라이브 모드**를 선택합니다.
- ▶ **인터벌 촬영**을 선택합니다.
- ▶ **프레임 수**를 선택합니다.
- ▶ 원하는 값을 입력합니다.

촬영 간격 설정

- ▶ 메인 메뉴에서 **드라이브 모드**를 선택합니다.
- ▶ **인터벌 촬영**을 선택합니다.
- ▶ **인터벌**을 선택합니다.
- ▶ 원하는 값을 입력합니다.

카운트다운 시간 설정

- ▶ 메인 메뉴에서 **드라이브 모드**를 선택합니다.
- ▶ **인터벌 촬영**을 선택합니다.
- ▶ **시작 시간**을 선택합니다.
- ▶ 원하는 값을 입력합니다.

시작하려면:

- ▶ 셔터 버튼을 누릅니다.
- 모니터는 사진 촬영 중에 자동으로 꺼집니다. 셔터 버튼을 살짝 누르면 다시 활성화됩니다.
- 화면의 오른쪽 하단에 다음 촬영까지 남은 시간과 사진 번호가 표시됩니다.



진행중인 연속 촬영을 취소하려면:

- ▶ **PLAY** 버튼을 누릅니다.
- 작은 메뉴가 나타납니다.
- ▶ **종료**를 선택합니다.

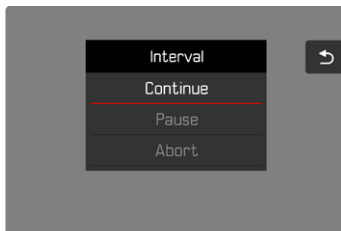

참고

- 인터벌 촬영 중에 자동 초점을 사용하면 모든 사진에서 동일한 피사체의 초점이 맞지 않을 수 있습니다.
- 카메라의 자동 꺼짐이 설정되어 있으며(이때 조작이 실행되지 않으면), 경우에 따라 각 촬영 사이에 카메라가 꺼졌다 다시 켜집니다.
- 추운 곳 또는 온도와 습도가 높은 곳에서 장시간 인터벌 촬영은 경우에 따라 기능 고장의 원인이 될 수 있습니다.
- 다음의 경우 인터벌 촬영이 중단되거나 취소됩니다.
 - 배터리가 방전된 경우
 - 카메라가 꺼진 경우따라서 충분히 충전된 배터리에 주의를 기울이는 것이 좋습니다.
- 인터벌 촬영이 중단되거나 취소된 경우 카메라를 끄고 배터리 또는 메모리 카드를 교체한 다음 카메라를 다시 켜서 다시 시작할 수 있습니다. **인터벌 촬영** 기능이 활성화된 상태에서 카메라를 껐다가 다시 켜면 관련 퀵리 화면이 나타납니다.
- 인터벌 촬영 기능은 촬영 종료 후에도 또는 카메라의 전원을 껐다가 켜 후 다른 촬영 모드(드라이브 모드)가 설정될 때까지 활성화 상태를 유지합니다.
- 인터벌 촬영 기능은 카메라가 모니터링 장치로 적합하다는 의미는 아닙니다.
- 연속 촬영되는 사진 수와 상관없이, 두 가지 재생 모드에서 먼저 연속 촬영 중 최종 사진 또는 저장 중에 카드에 이미 저장된 연속 사진 중 마지막 사진이 표시됩니다.
- 재생 중에 인터벌 연속 촬영이  (으로) 표시됩니다.
- 특정 상황에서는 카메라가 좋은 품질의 사진을 찍지 못할 수 있습니다. 예를 들면, 초점이 맞지 않은 경우입니다. 이 경우 사진 촬영이 실행되지 않고, 시리즈가 다음 인터벌로 계속됩니다. 디스플레이에 안내 표시로 **일부 프레임은 건너뛰었습니다**라는 메시지가 나타납니다.

브라케팅

많은 매력적인 피사체는 매우 대조적이며, 매우 밝고 매우 어두운 영역을 모두 가지고 있습니다. 노출을 조정하는 데 사용하는 비율에 따라 이미지가 효과를 다룰 수 있습니다. 이 경우 자동 노출 브라케팅 기능이 있는 조리개 우선 모드를 사용하여 셔터 속도가 다른 여러 단계의 노출 대안을 만들 수 있습니다. 그런 다음 각종 용도에 가장 적합한 사진을 선택하거나, 해당 사진 편집 소프트웨어를 사용하여 특별히 대비 범위가 넓은 사진으로 만들 수 있습니다(HDR).

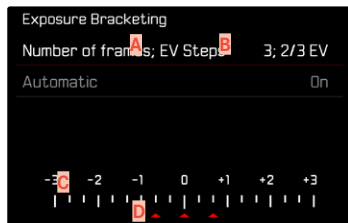

- A** 사진 매수
- B** 사진의 노출 차이
- C** 밝기 값 눈금
- D** 빨간색으로 표시된 사진의 노출값 (동시에 노출 보정이 설정된 경우 눈금이 상응하는 값만큼 이동함.)

사진 매수를 선택할 수 있습니다(3장, 5장 또는 7장). **EV 단계**에서 설정할 수 있는 샷 간의 노출 차이는 최대 3EV입니다.

- ▶ 메인 메뉴에서 **드라이브 모드**를 선택합니다.
- ▶ **노출 브라케팅**을 선택합니다.
- ▶ 하위 메뉴의 **프레임 수**에서 원하는 사진 수를 선택하십시오.
- ▶ **EV 단계** 하위 메뉴에서 원하는 노출 차이를 선택하십시오.
- ▶ **노출 보정값** 하위 메뉴에서 원하는 노출 보정값을 선택하십시오.
 - 표시되는 노출값은 각 설정에 상응하게 위치를 변경합니다. 노출 보정 경우 눈금이 추가로 이동됩니다.
 - 선택한 노출 보정값은 모든 연속 촬영에 적용됩니다.
- ▶ 하위 메뉴의 **자동**에서 설정을 선택합니다.
 - 공장 설정(**On**)에서는 한 번 셔터링 후 모든 연속 촬영이 종료됩니다; **Off**에서는 각각의 연속 촬영을 개별적으로 셔터링해야 합니다.
- ▶ 한 번 또는 여러 번 셔터를 눌러 촬영합니다.

참고

- 브라케팅이 설정되면 순서가 모니터에  (오)로 표시됩니다. 촬영 중에 더 어둡거나 밝게 조절되는 모니터 화면을 통해 효과를 관찰할 수 있습니다.
- 음영 단계는 노출 모드에 따라 셔터 속도 및/또는 조리개를 변경하여 형성됩니다.
 - 셔터 속도(**A/M**)
 - 조리개(**S**)
 - 셔터 속도 및 조리개의 수동 설정(**P**)
- 촬영 순서는 다음과 같습니다: 노출 부족/정확한 노출/과다 노출.
- 사용 가능한 셔터 속도-조리개 조합에 따라 자동 브라케팅의 작동 범위가 제한될 수 있습니다.
- ISO 감도가 자동으로 제어되면 보정되지 않은 촬영을 위해 카메라가 자동으로 결정된 감도는 시리즈의 다른 모든 촬영에도 사용됩니다. 시간. 이 ISO 값은 시리즈 중에는 변경되지 않습니다. 즉, 이 ISO 값은 촬영 동안에는 변하지 않습니다. 경우에 따라 이는 **노출 시간 제한**에서 최장으로 설정된 셔터 속도를 초과할 수 있습니다.
- 초기 셔터 속도에 따라 자동 브라케팅의 작동 범위가 제한될 수 있습니다. 이와 상관없이 항상 미리 설정된 사진 수대로 촬영이 이루어집니다. 결과적으로 필요한 경우 여러 장의 연속 촬영의 노출이 동일해 집니다.
- 이 기능은 **드라이브 모드** 하위 메뉴에서 다른 기능을 선택하기 전까지 활성 상태를 유지합니다. 다른 기능을 선택하지 않으면 셔터 버튼을 누를 때마다 추가 브라케팅이 수행됩니다.

셀프 타이머

셀프 타이머를 사용하면 미리 선택한 카운트다운 시간으로 사진을 촬영할 수 있습니다. 카메라를 삼각대에 고정하여 사용하는 것을 권장합니다.



- ▶ 메인 메뉴에서 **셀프 타이머**를 선택합니다.
- ▶ **셀프 타이머 2초/셀프 타이머 12초**를 선택합니다.

셔터 릴리스.

- 모니터에는 셔터 작동까지 남은 시간이 카운트다운됩니다. 카메라 전면에서 깜박이는 셀프 타이머 LED는 카운트다운 시간의 만료를 나타냅니다. 처음 10초: 느리게 깜박임, 마지막 2초: 빠르게 깜박임.
- 셀프 타이머 리드 타임이 실행되는 동안 셔터 버튼을 살짝 눌러 언제든지 촬영을 중지할 수 있으며, 이 경우 각 설정은 유지됩니다.

참고

- 먼저 노출 측정이 실행되고, 자동 초점 모드의 경우 초점이 설정됩니다. 그다음 카운트다운 시간이 시작됩니다.
- 셀프 타이머 기능은 단일 사진 촬영 및 노출 브래케팅의 경우에만 사용할 수 있습니다.
- 이 기능은 **셀프 타이머** 하위 메뉴에서 다른 기능을 선택하기 전까지 활성 상태를 유지합니다.

특수 촬영 유형

장면 모드

메뉴 항목 **장면 모드**에는 10가지 모드 옵션이 있습니다. 10가지 모드 모두에서 셔터 속도와 조리개가 자동으로 제어되며, ("일반" 장면 모드와 마찬가지로) 쉽고 확실하게 촬영할 수 있을 뿐만 아니라 선택한 피사체 유형에 맞게 최적화된 여러 가지 옵션 기능도 있습니다. 여기에는 예를 들어 ISO 설정 또는 초점이 포함될 수 있습니다.



- ▶ 메인 메뉴에서 **장면 모드**를 선택합니다.
- ▶ 원하는 설정을 선택합니다.

- **AUTO**: 일반적으로 사용되는 자동 "스냅샷"
- 일반적인 피사체 유형의 특정 요구 사항에 맞게 조정된 6가지 장면 모드:
 - 인물, 풍경, 야경, 미니어처 효과, 원 포인트 컬러, HDR

이 3가지 기능에 대한 자세한 내용은 다음 절에서 볼 수 있습니다.

참고

- 선택한 프로그램은 카메라가 꺼진 후에도 다른 프로그램이 선택될 때까지 활성화된 상태로 유지됩니다.
- 작동 모드(사진/비디오)를 변경하면 장면 모드 메뉴 항목이 **P-A-S-M**로 재설정됩니다.
- 장면 모드 전환 기능 및 일부 메뉴 항목을 사용할 수 없습니다.
- 셔터 속도 다이얼과 조리개 링이 작동하지 않습니다.
- 모든 프로그램에서 노출 미리보기(102 페이지 참조)가 활성화되어 있습니다.

플래시 촬영

카메라는 실제 촬영 전에 하나 이상의 측정 플래시를 터뜨림으로써 필요한 플래시 작업을 준비합니다. 이에 따라 노출이 시작될 때 메인 플래시가 곧바로 터집니다. 노출에 영향을 미치는 모든 요소(예: 필터, 조리개 설정, 주 피사체와의 거리, 반사 표면 등)가 자동으로 고려됩니다.

사용 가능한 플래시 장치

이 설명서에 설명된 전체 기능은 SF 40 또는 Profoto 장치와 같은 Leica 시스템 플래시 장치에서만 사용할 수 있습니다. TTL 플래시 측광은 공급 품목에 포함된 플래시 장치로만 가능합니다. 약화 중앙 접점만 있는 다른 플래시 장치는 Leica D-Lux8를 통해 안정적으로 트리거링할 수 있지만 제어할 수는 없습니다. 다른 플래시 장치를 사용하는 경우 올바른 기능을 보장할 수 없습니다.

참고

- 카메라에 적합하게 특별히 조정되지 않는 플래시 장치가 장착된 경우, 이러한 플래시 장치는 카메라의 화이트 밸런스를 자동으로 전환하지 못하므로 플래시 설정 **Wb**를 사용해야 합니다.

중요 사항

- Leica D-Lux8와 호환되지 않는 플래시 장치의 사용은 최악의 경우 카메라 및/또는 플래시 장치에 치명적인 손상을 줄 수 있습니다.

참고

- 플래시 장치는 전원이 켜진 상태로 작동 준비가 되어 있어야 합니다. 그렇지 않으면 노출 오류 또는 카메라의 오작동 알림이 나타나게 됩니다.
- 스튜디오 플래시 시스템은 경우에 따라 매우 긴 점화 시간을 가질 수도 있습니다. 따라서 플래시 사용 시 셔터 속도를 1/200초보다 느리게 선택하는 것이 중요할 수 있습니다. 무선 전송으로 인해 시간 지연이 발생할 수 있으므로 "플래시 발광" 시 우선 제어 플래시 트리거에도 동일하게 적용됩니다.
- 플래시를 이용한 연속 사진 촬영 및 자동 노출 브래케팅은 불가능합니다.
- 느린 셔터 속도로 인해 이미지가 흐려지는 것을 방지하려면 삼각대를 사용하는 것이 좋습니다. 또한 더 높은 감도가 선택될 수 있습니다.

플래시 장치 장착

- ▶ 카메라와 플래시 장치를 끄십시오.
- ▶ 액세서리 슈 커버를 뒤쪽으로 당겨 단단히 보관하십시오.
- ▶ 플래시 장치의 마운트를 액세서리 슈(있을 경우)에 완전히 밀어 넣고 가능한 경우 클램핑 너트가 잘못하여 떨어지지 않도록 고정합니다
 - 카메라 이동 시 액세서리 슈는 미세한 접촉에도 부러지거나 기능 결함이 생기기 쉬우므로 매우 중요합니다.

플래시 장치 분리

- ▶ 카메라와 플래시 장치를 끄십시오.
- ▶ 필요한 경우 잠금을 해제하십시오.
- ▶ 플래시 장치 분리
- ▶ 액세서리 슈 커버를 다시 장착하십시오.

참고

- 액세서리를 사용하지 않을 때는(예: 플래시) 액세서리 슈 커버가 항상 장착되어 있는지 확인하십시오.

플래시 노출 측정(TTL 측정)

카메라에 의해 제어되는 전자동 플래시 모드는 본 카메라에서 시스템 호환 플래시 장치(111 페이지 참조)와 노출 모드, 조리개 우선 모드 및 수동 설정 모드에서 사용할 수 있습니다.

또한 조리개 우선 모드 및 수동 설정 기능이 있는 카메라는 플래시 발광 동조와 같이 더욱 흥미로운 추가 플래시 기술 및 최대 동조 시간보다 느린 셔터 속도를 갖는 플래시를 사용할 수 있습니다.

추가로 본 카메라는 설정된 감도 플래시 장치로 전송합니다. 동시에 플래시 장치는 이와 같은 디스플레이를 갖고, 렌즈에서 선택된 조리개가 플래시 장치에도 수동으로 입력되면, 거리 정보가 상응하게 자동으로 표시됩니다. ISO 감도 설정은 카메라에서 이미 전송되었기 때문에 시스템 호환 플래시 장치에서는 플래시 장치로부터 영향을 받지 않을 수 있습니다.

플래시 장치 설정

작동 모드	
TTL	카메라를 통한 자동 조작
A	제공된 플래시 장치
M	적절한 전력 수준을 설정하여 플래시 노출을 카메라가 지정한 조리개 값과 거리 값으로 조정해야 합니다.

참고

- 플래시 장치에는 카메라를 통한 자동 조작을 위해 **TTL** 모드가 설정되어 있어야 합니다.
- **A**로 설정되어 있을 경우, 평균 이상 또는 이하의 밝기를 가진 모티프가 경우에 따라 최적의 노출을 받지 못합니다.
- 본 카메라 전용으로 설계되지 않은 다른 플래시 장치를 사용했을 때의 플래시 모드와 플래시 장치의 다른 작동 모드에 대한 자세한 내용은 해당 설명서를 참조하십시오.

플래시 모드

3가지 작동 모드를 사용할 수 있습니다.

- 자동
- On
- 장시간 노출

자동 플래시 켜기

이것은 표준 모드입니다. 밝기가 좋지 않은 상황에서 노출 시간이 길어지면 흐리게 촬영될 수 있으므로 플래시가 자동으로 터집니다.

수동 플래시 켜기

이 모드는 역광 촬영 시 적합합니다. 이 경우 주 피사체의 형상이 보이지 않고 그늘져 있는 경우 또는 대비가 높을 때(예컨대, 직사광선 바로 아래 있을 때) 내장 플래시를 통해 부드럽게 처리합니다. 이를 위해 촬영할 때마다 조영 밝기에 관계없이 플래시 장치가 작동됩니다. 플래시 출력은 측정된 외부 밝기와 상관없이 조정됩니다. 자동 모드 등에서 조광이 좋지 않은 경우, 적은 출력으로 밝기가 증가한 경우, 따라서 플래시는 보조 광으로써, 앞쪽의 어두운 그늘 또는 피사체가 역광인 경우 빛을 비추고, 균형 있는 조광을 위해 이용됩니다.

셔터 속도가 느린 자동 플래시 켜기(저속 동조)

이 모드는 적절히 노출되고 더 밝게 재생되는 어두운 배경뿐만 아니라 전면 플래시 조명을 동시에 생성합니다.

다른 플래시 모드에서는 흔들림 위험을 최소화하기 위해, 플래시를 이용한 셔터 속도는 1/30초 이상 지속되지 않습니다. 그러나 이 기능은 촬영 중 플래시 사용 시 플래시 불빛이 배경에 강하게 노출되지 않도록 해줍니다. 그 대신 이 플래시 모드에서는 긴 노출 시간(최대 30초)으로 이 효과를 피할 수 있습니다.

- ▶ 메인 메뉴에서 **플래시 설정**을 선택합니다.
- ▶ **플래시 모드**를 선택합니다.
- ▶ 원하는 설정을 선택합니다.
 - 활성 작동 모드가 모니터에 표시됩니다.

플래시 제어

후속 절에서 설명되는 설정 및 기능은 본 카메라 및 시스템 호환 플래시 장치에서 사용 가능한 설정 및 기능에만 적용됩니다.

동조 시점

플래시 사진의 노출은 두 가지 광원에 의해 이루어집니다:

- 주위에서 사용 가능한 빛
- 추가 플래시

이 경우 플래시광에 의해서만 또는 주로 플래시 광에 의해 조명되는 피사체 부분들은 초점 설정이 정확한 경우 매우 짧은 광 펄스를 통해 거의 항상 선명하게 재생됩니다. 이와 달리 자연광에 의해 충분히 조명되거나 자체 발광되는 동일한 이미지의 피사체의 다른 모든 부분은 상이한 선명도로 표시됩니다. 이 피사체 부분이 선명하게 또는 "흐리게" 재생되는 지와 "흐린" 정도는 다음 두 가지의 서로 연관된 요소에 의해 결정됩니다.

- 셔터 속도의 길이
- 촬영 중 카메라 또는 피사체 부분의 움직임 속도

셔터 속도가 더 길거나 움직임이 빠를수록 두 개의 겹치는 부분 이미지가 더 뚜렷하게 구분될 수 있습니다.

일반적인 플래시 발광 시간은 노출 시작 시입니다(시작). 예를 들어, 차량 사진의 경우 차량은 자체 발광하는 빛의 궤적이 플래시보다 더 강렬할 수 있습니다. 이 카메라에서는 대안적으로 노출 종료까지 동조를 허용합니다(종료). 이 경우 선명한 이미지는 최종 포착된 움직임을 나타냅니다. 이 플래시 기술은 사진에서 동작 및 역학의 자연스러운 효과를 만 들어냅니다.

이 기능은 모든 카메라 및 플래시 설정에서 사용할 수 있습니다.

공장 설정: 종료

- ▶ 메인 메뉴에서 플래시 설정을 선택합니다.
- ▶ 플래시 동조를 선택합니다.
- ▶ 원하는 설정을 선택합니다.
(시작, 종료)
 - 현재 AF 모드가 헤더에 표시됩니다.

참고

- 셔터 속도가 짧은 플래시의 경우 두 가지 플래시 발광 시점 차가 거의 없거나 매우 빠른 동작에서만 발생합니다.

플래시 노출 보정

이 기능을 통해 플래시 노출은 현재의 빛을 통한 노출과 상관없이 필요에 따라 약해지거나 강해집니다. 이것은 예를 들어, 저녁 야외 촬영 시 자연 밝기를 유지하면서도 전면에 있는 사람의 얼굴을 밝게 해줍니다.

공장 설정: 0 EV

- ▶ 메인 메뉴에서 플래시 설정을 선택합니다.
- ▶ 플래시 노출 보정을 선택합니다.
 - 하위 메뉴에 빨간색으로 표시된 설정 마커가 있는 눈금이 표시됩니다. 이 값이 0으로 표시되면, 이는 꺼진 기능의 값에 해당합니다.
- ▶ 눈금에 원하는 값을 설정하십시오.
 - 설정된 값이 눈금 위에 표시됩니다.

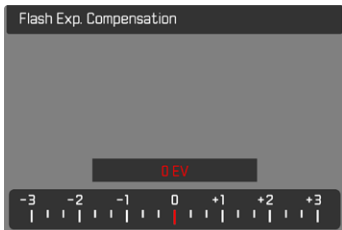

참고

- 원래 입력한 것과 상관없이 보정이 조정된 경우: 수동으로 0으로 재설정될 때까지, 즉, 그 사이에 카메라의 전원을 껐다가 켜더라도 유효합니다.
- 자체 보정 기능이 있는 플래시 장치를 사용할 경우(예: Leica SF 58 또는 Leica SF 60) 플래시 노출 보정을 사용할 수 없습니다. 이 경우 카메라에 이미 입력된 보정값은 유효하지 않습니다.
- 플러스 보정으로 선택된 더 밝은 플래시 조명은 더 높은 플래시 출력을 필요로 합니다. 이 때문에 플래시 노출 보정은 플래시 유효 거리에 어느 정도 상당한 영향을 미칩니다. 플러스 보정은 유효 거리를 줄이고, 마이너스 보정은 유효 거리를 증가시킵니다.
- 카메라에 설정한 노출 보정은 현재 광 측정에만 영향을 미칩니다. 플래시 작동 중에 TTL 플래시 측광의 보정이 동시에 요구되는 경우 플래시 장치에 추가로 설정해야 합니다.

플래시 사진 촬영

- ▶ 플래시를 켜십시오.
- ▶ 플래시 장치에 적합한 노출 계수 제어(예: TTL 또는 GNC = Guide Number Control)용 작동 모드를 설정합니다.
- ▶ 카메라를 켜십시오.
- ▶ 원하는 노출 모드 또는 셔터 속도 및/또는 조리개 값을 설정하십시오.
 - "정상적인" 촬영 플래시 또는 HSS 플래시가 작동하는지 여부가 중요하므로 가장 짧은 플래시 동조 시간에 주의하십시오.
- ▶ 각각의 플래시가 터지기 전에 셔터 버튼을 눌러 노출 측정을 켜십시오.
 - 셔터 버튼을 한 번에 너무 빨리 완전히 눌러서 이 과정을 놓치게 되면, 경우에 따라 플래시 장치가 터지지 않습니다.

참고

- 플래시를 사용하여 사진을 촬영할 경우에는 스피트 이외의 측광 방식을 선택할 것을 권장합니다.

재생 모드(사진)

2개의 독립적인 재생 기능이 있습니다.

- 촬영 직후 간략히 표시(자동 리뷰)
- 저장된 사진을 지속적으로 표시 및 관리하기 위한 일반 재생 모드가 있습니다.

참고

- 사진은 재생 모드에서는 자동으로 회전되지 않으므로 재생을 위해 항상 전체 모니터 화면을 사용합니다.
- 본 카메라로 촬영되지 않은 데이터는 카메라 내에서 재생되지 않을 수도 있습니다.
- 경우에 따라 모니터 화면이 낮은 퀄리티의 재생력을 보여주거나, 검은 화면 또는 파일 이름만 보여주기도 합니다.
- 재생 모드에서는 언제든지 셔터를 눌러 촬영 모드로 전환할 수 있습니다.

재생 모드에서 조작 버튼

카메라 상의 조작 버튼

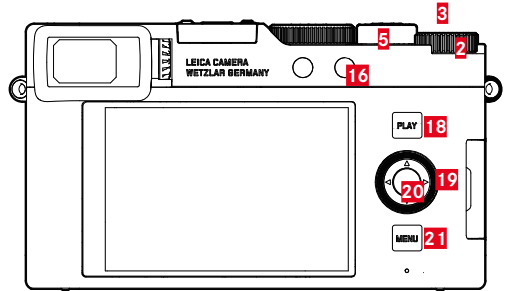

- | | |
|-------------------|-------------------|
| 2 셔터 | 20 가운데 버튼 |
| 3 셔터 버튼 | 19 방향 패드 |
| 16 기능 버튼 | 21 MENU 버튼 |
| 18 PLAY 버튼 | 5 줌 레버 |

재생 모드에서 바로가기

기능 버튼은 재생 모드에서 개별적으로 지정할 수도 있습니다.
공장 설정에서 기능 버튼에는 다음 기능이 지정되어 있습니다.

버튼	기능
썸휠 버튼	확대
기능 버튼 16	한 장씩 삭제
썸휠 버튼 3	사진 선택(등급)
가운데 버튼	정보 프로파일 전환

다음 절의 설명은 공장 설정을 기반으로 합니다.

참고

- 할당된 기능은 현재 디스플레이와 무관합니다. 예를 들어, 전체 화면 디스플레이에서도 삭제 개요를 직접 불러올 수 있습니다.
- 기능 버튼이 모니터의 조작 버튼을 제어하면(예: 삭제 화면에서) 할당된 기능을 사용할 수 없습니다.

모니터의 조작 버튼

모니터에 있는 조작 버튼은 일반적으로 터치 컨트롤을 통해 직관적으로 조작할 수 있습니다. 그러나 모니터 오른쪽에 있는 세 개의 버튼 중 하나를 눌러 선택할 수도 있습니다(**PLAY** 버튼, 가운데 버튼, **MENU** 버튼). 조작 버튼이 헤더에 표시되면 이 조작 버튼 옆에 있는 아이콘이 해당 버튼을 표시합니다. 조작 버튼이 모니터 가장자리에 표시되면 해당 버튼 바로 옆에 위치 설정됩니다.

예를 들어, 돌아가기 아이콘 은 두 가지 방법으로 선택할 수 있습니다.

- 돌아가기 아이콘을 직접 탭합니다.
- 해당 버튼을 누릅니다.
(상단 버튼 = **PLAY** 버튼)

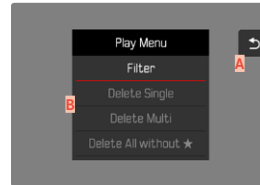

- A** "돌아가기" 조작 버튼
- B** "삭제" 조작 버튼

재생 모드 시작/종료

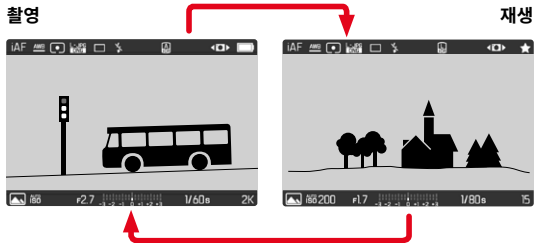

▶ **PLAY** 버튼을 누릅니다.

- 모니터에 마지막으로 촬영한 이미지가 표시됩니다.
- 삽입된 메모리 카드에 이미지 파일이 없으면 메시지가 나타납니다: **재생 가능한 사진 없음.**
- 현재 디스플레이에 따라 **PLAY** 버튼의 기능이 다릅니다:

출력 상황	PLAY 버튼을 누른 후
단일 사진의 전체 화면 재생	촬영 모드
한 장의 확대 사진 컷/여러 장의 작은 사진 재생	사진의 전체 화면 재생

사진 선택하기/찾기

사진은 가상의 가로 행으로 배열됩니다. 정렬은 엄격하게 시간순입니다. 스크롤할 때 사진 행의 한쪽 끝까지 도달하면 디스플레이가 다른 쪽 끝으로 이동합니다. 따라서 모든 사진은 양방향으로 액세스할 수 있습니다.

한 장

터치 컨트롤을 사용할 경우

- ▶ 왼쪽/오른쪽으로 스와이프합니다.

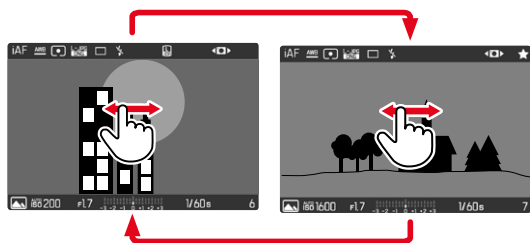

버튼 컨트롤을 사용할 경우

- ▶ 방향 패드의 좌/우 버튼을 누르거나 썸뿔을 돌립니다.

연속 촬영

- ▶ 좌/우로 스와이프하여 손가락을 화면 가장자리에 멈춥니다.
 - 다음 촬영이 일률적으로 진행됩니다.

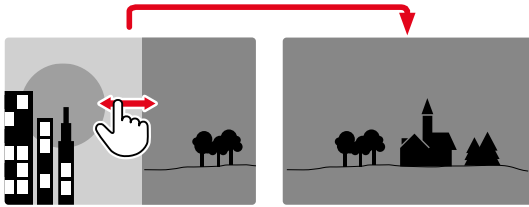

재생 모드에서 INFO 디스플레이

방해받지 않고 살펴볼 수 있도록 공장 설정의 사진은 헤더 및 바닥글 정보가 없이 표시됩니다.



- ▶ 가운데 버튼을 누릅니다.
 - 정보가 나타납니다(재생 모드에서는 헤더와 바닥글이 항상 함께 나타났다가 사라집니다).

연속 촬영(인터벌 촬영) 재생

인터벌 촬영은 종종 많은 수의 개별 촬영을 생성합니다. 이러한 모든 사진이 항상 표시되면 시리즈 사진에 속하지 않은 다른 사진을 빠르게 찾는 것이 훨씬 어려울 수 있습니다. 사진을 그룹화하면 재생 모드에서 선명도가 높아집니다.

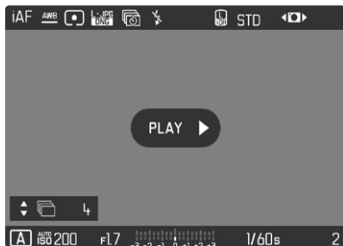

대표 사진은 가운데 **PLAY** ▶와 왼쪽 아래 ⇅에 표시됩니다.

그룹의 사진을 재생하려면 2개의 옵션이 있습니다: 수동 스크롤 또는 자동 재생

시리즈 사진 연속 재생

그룹 사진은 연이어 재생할 수 있습니다. 이는 경우에 따라 수동으로 스크롤하는 것보다 이미지가 된 시퀀스를 훨씬 더 잘 디스플레이할 수 있습니다.

▶ **PLAY** ▶ 버튼을 탭합니다.

또는

- ▶ 가운데 버튼을 누릅니다.
 - 자동 재생이 시작됩니다.

재생 실행 중에는 추가 기능이 포함된 퀴리 화면을 불러올 수 있습니다.

- ▶ 가운데 버튼을 누릅니다.
 - 재생이 정지되면 시리즈의 현재 이미지가 표시됩니다.

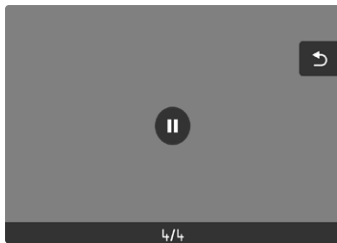

그룹의 특정 사진으로 이동

- ▶ 방향 패드로 원하는 사진을 선택합니다.

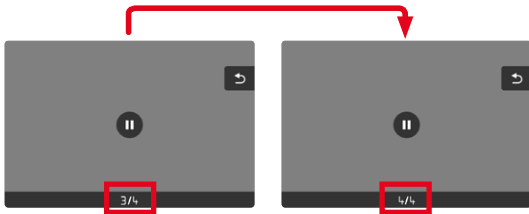

재생 계속

컨트롤 요소가 표시되는 동안:

- ▶ 가운데 버튼을 누릅니다.

연속 사진의 1장씩 스크롤

그룹 사진은 개별적으로도 재생할 수 있습니다. 이를 위해 수동 스크롤로 전환해야 합니다.



- ▶ 방향 패드의 상/하 버튼을 누릅니다.
 - 전체 화면 모드에서 디스플레이가 사라집니다.
 - 활성 정보 표시가 있는 그림  이 그림의 왼쪽 아래에 나타납니다.
- ▶ 방향 패드의 좌/우 버튼을 누릅니다.
또는
- ▶ 왼쪽/오른쪽으로 스와이프합니다.

일반 재생 모드로 돌아가려면

- ▶ 방향 패드의 상/하 버튼을 누릅니다.
 - 이미지의 왼쪽 하단에  이 나타납니다.

참고



- 시리즈 사진이 스크롤되는 한 디스플레이는 12 또는 30장의 축소된 사진이 있는 개요 보기에서도 그룹의 사진으로 제한됩니다.
- 시리즈 사진은 헤더에서  로 표시되고, 이는 **인터벌 촬영** 촬영 시리즈를 나타내는  로 표시됩니다.

사진 컷 확대

더 정확한 평가를 위해 사진에서 자유롭게 선택된 컷을 확대하여 불러올 수 있습니다. 확대는 썸네일을 사용하여 5 단계로, 터치 컨트롤에서는 연속으로 실행됩니다.

터치 컨트롤을 사용할 경우

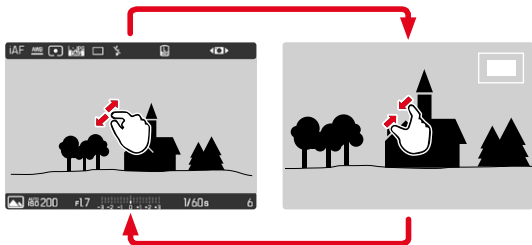

- ▶ 펼치거나 오므리십시오.
 - 해당 지점에서 사진이 축소/확대됩니다.



- ▶ 스와이프로 확대된 이미지에서 섹션의 위치를 임의로 이동할 수 있습니다.
 - 오른쪽 프레임 내부의 사각형은 현재 확대율과 표시된 컷의 위치를 나타냅니다.

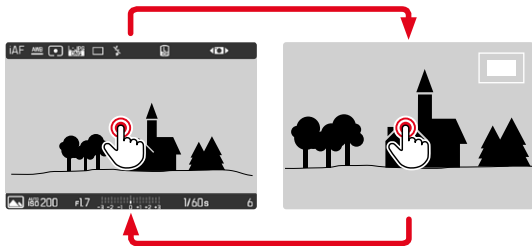

- ▶ 두 번 탭합니다.
 - 터치한 위치에서 1번째 확대 레벨과 일반 전체 화면보기 간에 전환합니다.

버튼 컨트롤을 사용할 경우

- ▶ 줌 레버를 돌립니다.
(오른쪽으로 = 배율 증가, 왼쪽으로 = 배율 감소).
- ▶ 방향 패드를 사용하여 확대된 이미지에서 섹션의 위치를 임의로 이동할 수 있습니다.
 - 오른쪽 프레임 내부의 사각형은 현재 확대율과 표시된 컷의 위치를 나타냅니다.

확대된 이미지의 경우에도 다른 사진으로 변경될 수 있으며, 이러한 경우 동일한 확대 배율이 직접 표시됩니다.

- ▶ 썸네일을 돌리십시오.

참고

- 다른 카메라 타입으로 촬영한 사진은 확대되지 않을 수도 있습니다.
- 비디오 촬영은 확대할 수 없습니다.

여러 장의 사진 동시에 디스플레이

더 나은 개관 또는 검색된 기록을 더 쉽게 찾으려면 개요 표시에서 여러 개의 축소된 사진을 동시에 표시할 수 있습니다. 12 및 30장의 사진 개요를 볼 수 있습니다.

개요 표시

터치 컨트롤을 사용할 경우

- ▶ 함께 끌기.
 - 보기가 12장으로 변경되었다 30장으로 변경됩니다.

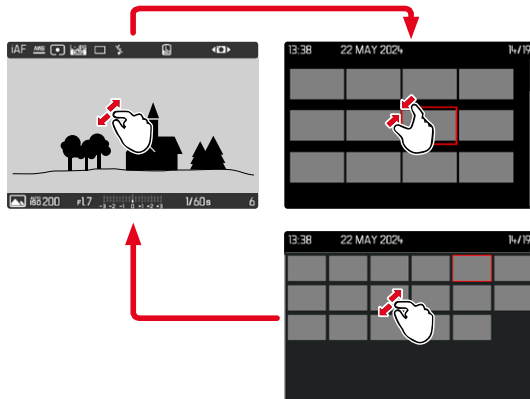

버튼 컨트롤을 사용할 경우

- ▶ 줌 레버를 왼쪽으로 돌립니다.
 - 보기가 12장으로 변경되었다 30장으로 변경됩니다.

더 많은 사진을 표시하려면:

- ▶ 왼쪽/오른쪽으로 스와이프합니다.

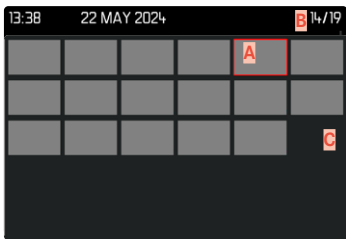
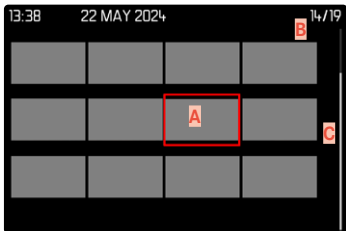

- A** 현재 선택된 사진
- B** 현재 선택된 사진의 번호
- C** 스크롤바

현재 선택된 사진은 빨간색 프레임으로 표시되며 보기위해 선택할 수 있습니다.

사진 간을 이동하려면:

- ▶ 원하는 방향으로 방향 패드를 누릅니다.

일반 크기로 사진을 표시하려면:

터치 컨트롤을 사용할 경우

- ▶ 원하는 사진을 탭합니다.

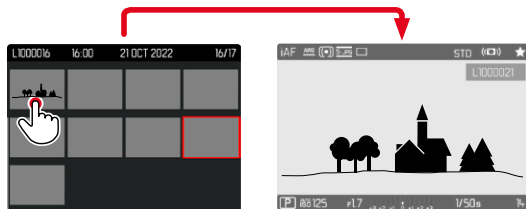

버튼 컨트롤을 사용할 경우

- ▶ 줌 레버를 오른쪽으로 돌립니다.
- 또는
- ▶ 가운데 버튼을 누릅니다.

사진 표시/등급 지정

더 빨리 찾거나 나중에 여러 장의 사진을 쉽게 삭제할 수 있도록 사진을 즐겨찾기로 표시할 수 있습니다. 일반보기 및 개요보기 모두에서 표시가 가능합니다.

사진을 표시하려면:

- ▶ 썸네일 버튼을 누릅니다.
 - 사진에 ★ 표시가 나타납니다.
 - 표준 크기로 볼 때 아이콘은 축소된 사진의 왼쪽 상단 모서리에 있는 개요의 맨 오른쪽 헤더에 나타납니다.

표시를 해제하려면:

- ▶ 썸네일 버튼을 누릅니다.
 - ★ 표시가 사라집니다.

사진 삭제하기

사진 삭제 시에는 다양한 옵션이 있습니다.

- 단일 사진 삭제
- 여러 장의 사진 삭제
- 표시되지 않은/등급 미지정된 모든 사진 삭제

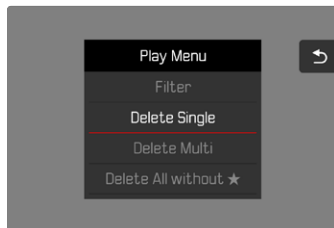

중요 사항

- 사진을 삭제한 후에는 사진을 다시 불러올 수 없습니다.

단일 사진 삭제

- ▶ 기능 버튼(16)을 누릅니다.
 - 삭제 화면이 나타납니다.

또는

- ▶ **MENU** 버튼을 누릅니다.
- ▶ 재생 메뉴에서 **한 장씩 삭제**를 선택합니다.
 - 삭제 화면이 나타납니다.
 - 삭제가 진행되는 동안 LED가 깜박입니다. 약간의 시간이 걸릴 수 있습니다.
 - 이어서 다음 사진이 표시됩니다. 메모리 카드에 저장된 사진이 더 이상 없는 경우 **재생 가능한 사진 없음**라는 메시지가 표시됩니다.

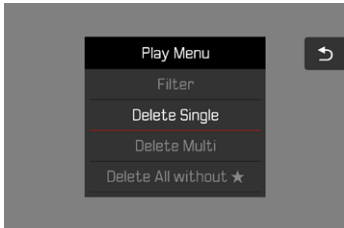

삭제를 취소하고 일반 재생 모드로 돌아가려면:

- ▶ 돌아가기 아이콘 을 선택합니다.
(아이콘을 직접 탭하거나 **MENU** 버튼을 누름)

참고

- 삭제 화면은 이 컨텍스트에서는 재생 메뉴의 **삭제** 메뉴 기능을 사용할 수 없으므로 **MENU** 버튼을 눌러서만 개요 화면에서 액세스할 수 있습니다.
- 삭제 화면이 활성화된 경우에도 언제든지 "스크롤" 및 "확대" 기능을 사용할 수 있습니다.

여러 장의 사진 삭제

9개의 최소화된 촬영물이 있는 삭제 개요에서 여러 개의 촬영물을 선택한 다음 한 번에 삭제할 수 있습니다.

두 가지 방법으로 도달할 수 있습니다.

- ▶ 줌 레버를 왼쪽으로 돌립니다.
 - 개요 화면이 나타납니다.
- ▶ **MENU** 버튼을 누릅니다.
- ▶ 재생 메뉴에서 여러 장 삭제를 선택합니다.
 - 삭제 개요가 나타납니다.

또는

- ▶ **MENU** 버튼을 누릅니다.
- ▶ 재생 메뉴에서 삭제를 선택합니다.
 - 삭제 화면이 나타납니다.

이 화면에서 원하는 만큼의 사진을 선택할 수 있습니다.

삭제할 사진을 선택하려면:

- ▶ 원하는 사진을 선택하십시오.
- ▶ 가운데 버튼을 누릅니다.

또는

- ▶ 원하는 사진을 탭합니다.
 - 삭제를 위해 선택된 사진은 빨간색 삭제 아이콘 이 표시됩니다.

선택한 사진을 삭제하려면:

- ▶ 삭제 아이콘 을 선택합니다.
(아이콘을 직접 탭하거나 가운데 버튼을 누름)
 - 표시된 파일을 모두 삭제하시겠습니까?라고 묻는 퀴리가 나타납니다.
- ▶ 예를 선택합니다.

삭제를 취소하고 일반 재생 모드로 돌아가려면:

- ▶ 돌아가기 아이콘 을 선택합니다.
(아이콘을 직접 탭하거나 **PLAY** 버튼을 누름)

등급 미지정된 사진 삭제

- ▶ **MENU** 버튼을 누릅니다.
- ▶ 재생 메뉴에서 **★ 없이** 모두 삭제를 선택합니다.

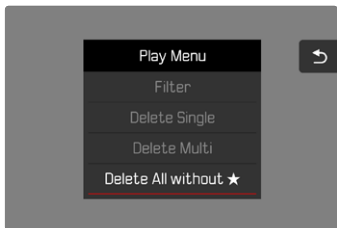

- **★ 없이** 정말 모든 파일을 삭제하시겠습니까?라고 묻는 퀴리가 표시됩니다.
- ▶ **예**를 선택합니다.
- 삭제가 진행되는 동안 LED가 깜박입니다. 약간의 시간이 걸릴 수 있습니다. 이어서 체크 표시된 다음 사진이 나타납니다. 메모리 카드에 저장된 사진이 더 이상 없는 경우 **재생 가능한 사진 없음**라는 메시지가 표시됩니다.

연속 촬영 삭제

연속 촬영의 개별 사진을 삭제할 수 있습니다.

- ▶ 대표 사진을 선택합니다.
- ▶ 방향 패드의 상/하 버튼을 누릅니다.
 - 활성 정보 표시가 있는 그림 이 그림의 왼쪽 아래에 나타납니다.
- ▶ 줌 레버를 왼쪽으로 돌립니다.



- ▶ 삭제할 사진을 선택합니다.
- ▶ **MENU** 버튼을 누릅니다.
- ▶ 재생 메뉴에서 **한 장씩 삭제**를 선택합니다.
 - 정말 이 파일을 삭제하시겠습니까?라고 묻는 퀴리가 표시됩니다.
- ▶ **예**를 선택합니다.

마지막 촬영 사진 미리보기

예를 들어, 촬영 결과를 빠르고 쉽게 제어하기 위해 촬영 직후 사진을 자동으로 표시할 수 있습니다. 자동 표시 시간을 설정할 수 있습니다.

- ▶ 메인 메뉴에서 **자동 리뷰**를 선택합니다.
- ▶ 하위 메뉴에서 원하는 기능 또는 시간을 선택합니다.
(**끄기**, **1초**, **3초**, **5초**, **계속**).

계속: 마지막 촬영 사진은 **PLAY** 버튼을 누르거나 셔터 버튼을 눌러 자동 재생이 중지될 때까지 표시됩니다.

참고

- 미리보기 동안에는 다양한 조작 버튼이 정상 재생 모드로 전환되어 해당 기능을 수행합니다. 그 다음 카메라는 재생 모드가 끝날 때까지 이 모드를 유지합니다.
- 표시 및 삭제는 일반 재생 모드에서만 가능하며 자동 재생 중에는 불가능합니다.
- 연속 또는 인터벌 촬영 기능으로 촬영할 때에는 시리즈의 마지막 이미지 또는 아직 진행중인 이미지가 저장 과정 동안에는 카드에 이미 저장된 시리즈의 마지막 이미지가 표시됩니다.
- 설정된 시간 간격(**1s**, **3s**, **5s**)에서 **PLAY** 버튼을 누르거나 셔터 버튼을 눌러 자동 재생을 조기에 종료할 수 있습니다.

필터를 이용한 재생

촬영물은 재생하는 동안 촬영 유형(사진 또는 비디오)에 따라 필터링될 수 있습니다.

- ▶ **MENU** 버튼을 누릅니다.
- ▶ 재생 메뉴에서 **필터**를 선택합니다.

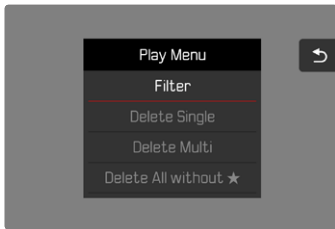

- **전체**, **사진**, **비디오** 퀴리가 나타납니다.

비디오 설정

파일 형식

비디오는 MP4 파일 형식으로 기록할 수 있습니다.

해상도와 프레임률을 다양하게 조합하여 설정할 수 있습니다. 이로서 의도하는 사용 목적이나 현재의 메모리 카드 용량의 사용에 정확히 맞출 수 있습니다.

비디오 형식

해상도와 프레임률의 다양한 조합을 사용할 수 있습니다.

MP4

프레임률	해상도		
	4K	FHD	HD
60 fps		✓	
30 fps	✓	✓	✓
24 fps	✓		

사용 가능한 해상도

이로부터 규정된 화면 비율의 다양한 해상도를 사용할 수 있습니다.

파일 형식	사용 가능한 해상도	
MP4	4K	3840x2160
MP4	FHD	1920x1080
MP4	HD	1280x720

사용 가능한 프레임률

선택한 해상도에 따라 24 fps 내지 60 fps의 최대 3가지 프레임률을 선택할 수 있습니다.

비디오 형식 설정

공장 설정: 파일 형식 MP4, 해상도 4K, 프레임률 30 fps

MP4

- ▶ 메인 메뉴에서 **포맷**을 선택합니다.
- ▶ 원하는 해상도를 선택합니다.
(4K, FHD, HD)
- ▶ 원하는 프레임률을 선택합니다.

참고

- 사용 가능한 비디오 형식에 대한 자세한 내용은 "기술 지원" 단원에 나와 있습니다(200 페이지 참조). 이 단원에서는 HDMI 출력과 관련하여 있을 수 있는 제한에 대한 정보도 찾을 수 있습니다.

이미지 속성

Leica D-Lux8는 개별적으로 적용 가능한 **비디오 스타일** 프로파일을 제공하여 사용자의 취향에 맞게 비디오 촬영을 조정할 수 있습니다.

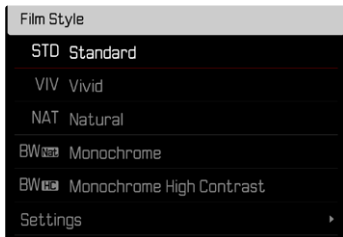

비디오 스타일

비디오 촬영의 이미지 속성은 여러 매개변수를 사용하여 쉽게 변경할 수 있습니다. 이 기능은 사전 정의된 **비디오 스타일** 프로파일에 요약되어 있습니다.

대비

대비는 즉, 밝은 부분과 어두운 부분의 차이로서 사진을 "흐릿하게" 또는 "뚜렷하게" 표현할지 여부를 결정합니다. 따라서 이러한 차이를 증가시키거나 감소시킴으로써, 즉 밝은 부분과 어두운 부분을 더 밝게 또는 더 어둡게 재생함으로써 대비에 영향을 줄 수 있습니다.

선명도

이미지의 선명도 효과는 모서리 선명도에 따라 좌우됩니다. 즉, 이미지의 모서리의 밝은/어두운 경계 범위가 얼마나 작은지에 따라 결정됩니다. 이러한 범위의 확대 또는 축소에 의해 선명도 효과가 달라집니다.

채도

채도는 컬러 사진의 경우 사진의 색상이 "희미한" 파스텔 색상으로 표현할지, 아니면 "뚜렷하고" 화려하게 표현할지 여부를 결정합니다. 조명 조건과 날씨(흐릿한/맑은)가 촬영 조건으로 주어지지만 이 경우 재생이 영향을 받을 수 있습니다.

하이라이트 부분/쉐도우 부분

피사체의 다이내믹 레인지와 선택한 노출에 따라 하이라이트 또는 쉐도우 부분의 세부 영역이 더 이상 선명하게 인식되지 않을 수 있습니다. **하이라이트** 및 **쉐도우** 부분의 매개변수를 사용하면 강하게 또는 약하게 노출된 부분을 차별화할 수 있습니다. 예를 들어, 피사체의 일부가 그늘에 있는 경우 **쉐도우** 부분의 레벨을 더 높게 설정하여 밝게 함으로써 세부 영역 식별을 더 용이하게 할 수 있습니다. 반대로 형태 측면의 이유로 기 존 그림자 또는 특히 밝은 영역도 강화될 수 있습니다. 양의 값은 해당 영역을 밝게 하고, 음의 값은 해당 영역을 어둡게 합니다.

색 프로파일

컬러 사진의 경우 미리 정의된 3개의 프로파일이 제공됩니다.

- STD **표준**
- VIV **생동감**
- NAT **자연스러움**

- ▶ 메인 메뉴에서 **비디오 설정**을 선택합니다.
- ▶ **비디오 스타일**을 선택합니다.
- ▶ 원하는 프로파일을 선택합니다.

흑백 프로파일

추가로 흑백 사진의 경우 2개의 프로파일이 제공됩니다.

- BW **흑백**
- BW **흑백 고대비**

- ▶ 메인 메뉴에서 **비디오 스타일**을 선택합니다.
- ▶ 원하는 프로파일을 선택합니다.

비디오 프로파일 사용자 정의 설정

사용 가능한 모든 프로파일에 대해 매개변수를 조정할 수 있습니다. **체도**는 색 프로파일에만 해당). 자세한 메뉴 사용법은 50 페이지를 참고하십시오.

- ▶ 메인 메뉴에서 **비디오 스타일**을 선택합니다.
- ▶ **설정**을 선택합니다.
- ▶ 원하는 프로파일을 선택합니다.
- ▶ **대비/선명도/체도**를 선택합니다.
- ▶ 원하는 레벨을 선택합니다.
(-2, -1, 0, +1, +2)

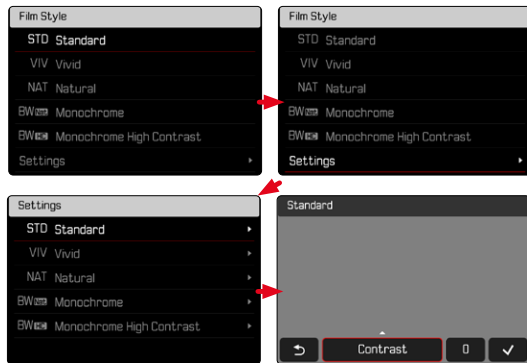

오디오 설정

마이크

내장 마이크의 감도를 조정할 수 있습니다.

공장 설정: 0 dB

- ▶ 메인 메뉴에서 **비디오 설정**을 선택합니다.
- ▶ **마이크 개인**을 선택합니다.
- ▶ 원하는 레벨을 선택합니다.
(+6 dB, 0 dB, -6 dB, -12 dB)

참고

- 자동 초점 및 수동 거리 설정 모두 함께 녹음된 소음을 생성합니다.

바람 소리 감소

바람 소리 감소는 선택적으로 활성화 또는 비활성화할 수 있습니다.

공장 설정: 표준

- ▶ 메인 메뉴에서 **비디오 설정**을 선택합니다.
- ▶ **바람 소리 감소**를 선택합니다.
- ▶ **높음/표준/Off**를 선택합니다.

자동 최적화

비디오 흔들림 보정

흔들림 보정 기능은 불안정한 촬영 상황에서 사진의 흔들림을 줄이는데 도움이 됩니다.

공장 설정: On

- ▶ 메인 메뉴에서 **OIS**를 선택합니다.
- ▶ **On** 또는 **Off**를 선택합니다.

어두운 부분 최적화(iDR)

다이내믹 레인지

피사체의 콘트라스트 범위는 이미지의 가장 밝은 부분에서 가장 어두운 부분까지 모든 밝기 수준을 포함합니다. 피사체의 콘트라스트 범위가 카메라의 다이내믹 레인지보다 작으면, 모든 밝기 수준이 센서에 의해 측정될 수 있습니다. 피사체의 밝기 차이가 큰 경우(예: 배경에 밝은 창문이 있는 실내 사진, 그늘에 있는 피사체 부분과 햇빛이 직접 비추는 피사체 부분이 있는 사진, 어두운 부분과 매우 맑은 하늘이 있는 풍경 사진), 카메라가 제한된 다이내믹 레인지로 인해 피사체의 전체 콘트라스트 범위를 재현할 수 없습니다. 이로 인해 "주변 영역"의 정보가 손실됩니다(노출 부족 및 과다 노출).

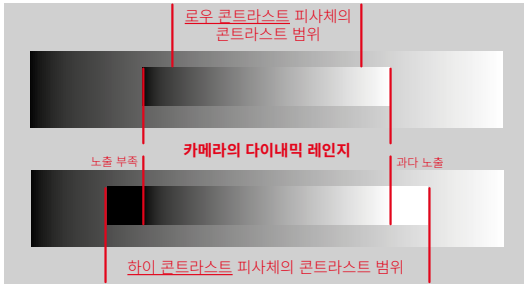

iDR 기능

iDR(Intelligent Dynamic Range) 기능을 사용하면 섀도우 부분을 최적화할 수 있습니다. 이렇게 하면 세부 영역 식별이 훨씬 용이합니다.



섀도우 부분의 최적화 수행 여부와 레벨을 사전에 결정할 수 있습니다(높음, 표준, 낮음, Off). 자동으로 설정할 경우 피사체의 콘트라스트 범위에 따라 카메라가 자동으로 적절한 설정을 선택합니다.

이 설정 외에도 노출 설정에 따라 효과가 달라집니다. 이 기능은 ISO 값이 낮고 셔터 속도가 빠른 경우 가장 효과적입니다. ISO 값이 높고 그리고/또는 셔터 속도가 느린 경우에는 효과가 더 적습니다.

공장 설정: 자동

- ▶ 메인 메뉴에서 iDR을 선택합니다.
- ▶ 원하는 설정을 선택합니다.
(자동, 높음, 표준, 낮음, Off)

참고

- 섀도우 부분을 최적화하면 매우 밝은 부분의 구별이 약간 감소합니다.

데이터 관리

메모리 카드 포맷

메모리 카드가 이미 설치된 경우 일반적으로 포맷할 필요가 없습니다. 그러나 아직 포맷되지 않은 카드를 처음 사용하는 경우 포맷해야 합니다. 또한, 일부 남은 데이터(촬영 관련 정보)가 메모리 용량을 차지할 수 있기 때문에 메모리 카드는 주기적으로 포맷하는 것이 좋습니다.

- ▶ 메인 메뉴에서 **메모리 포맷**을 선택합니다.
- ▶ 프로세스 확인.
 - 프로세스 중에는 하단의 상태 표시 LED가 깜박입니다.

참고

- 포맷 진행 중에는 카메라를 끄지 마십시오.
- 메모리 카드를 포맷하면, 메모리 카드 상의 **모든 데이터가 삭제**됩니다. 포맷할 경우 삭제 방지 기능이 설정된 사진이 **보호되지 않습니다**.
- 따라서 모든 사진은 정기적으로 안전한 저장 장치에 보관해야 합니다(예: 컴퓨터의 하드 디스크로 전송).
- 간단한 포맷을 사용하면 카드에 있는 데이터가 영구적으로 손실되지 않습니다. 기존 파일에 더 이상 즉시 액세스할 수 없도록 디렉토리만 삭제합니다. 적절한 소프트웨어를 사용하여 데이터에 다시 액세스할 수 있습니다. 후속해서 새 데이터 저장으로 덮어쓸 데이터만 실제로 영구적으로 삭제됩니다.
- 메모리 카드가 컴퓨터와 같은 다른 장치에서 포맷된 경우 카메라에서 다시 한 번 포맷해야 합니다.
- 메모리 카드가 포맷/덮어쓰기 되지 않으면, 제품 구입처나 Leica Customer Care(204 페이지 참조)에 문의하십시오.

데이터 구조

폴더 구조

메모리 카드의 파일(= 사진)은 자동으로 생성된 폴더에 저장됩니다. 첫 세 자리는 폴더 번호(숫자)이고, 마지막 다섯 자리는 폴더 이름(알파벳)입니다. 첫 번째 폴더에는 "100LEICA"라는 이름이 지정되고 두 번째 폴더에는 "101LEICA"라는 이름이 지정됩니다. 다음에 오는 숫자를 폴더 번호로 적용할 수 있으며 최대 999개의 폴더를 설정할 수 있습니다.

파일 구조

이 폴더에 있는 파일의 이름은 11자리로 구성됩니다. 공장 설정에서는 첫 번째 파일은 "L1000001.XXX", 두 번째 파일은 "L1000002.XXX" 등으로 이름이 표시됩니다. 첫 글자는 선택 가능하며 공장 설정의 "L"은 카메라 브랜드를 나타냅니다. 처음 세 자리 숫자는 현재 폴더 번호와 같습니다. 다음 네 자리 숫자는 순차적인 파일 번호를 나타냅니다. 파일 번호 9999에 도달하면 새 폴더가 자동으로 만들어지고 번호는 0001에서 다시 시작됩니다. 점 뒤에 있는 마지막 세 자리는 파일 형식(MOV 또는 MP4)을 나타냅니다.

참고

- 이 카메라로 포맷되지 않은 메모리 카드를 사용할 경우 파일 번호가 자동으로 0001로 재설정됩니다. 그러나 사용된 메모리 카드에 이미 더 높은 번호의 파일이 있으면 그 번호부터 번호가 매겨집니다.
- 폴더 번호가 999가 되고 사진 번호가 9999가 되면, 모니터에 해당 경고 메시지가 나타나고 전체 넘버링을 리셋해야 합니다.
- 폴더 번호를 100에서 초기화하고자 할 경우, 메모리 카드를 포맷하고, 포맷 후에 직접 사진 번호를 초기화하십시오.

파일 이름 변경

- ▶ 메인 메뉴에서 **카메라 설정**을 선택합니다.
- ▶ **파일명 변경**을 선택합니다.
 - 키보드 하위 메뉴가 나타납니다.
 - 입력줄에는 파일 이름의 첫 글자로서 공장 설정 "L"이 있습니다. 이 글자만 변경할 수 있습니다.
- ▶ 원하는 문자를 입력하십시오(48 페이지 참조).
- ▶ 확인.

참고

- 파일 이름의 변경은 모든 후속 사진에 적용되거나 새로운 변경 사항에 적용됩니다. 연속 번호는 이를 통해 변경되지 않습니다. 그러나 새 폴더를 만들어 재설정할 수 있습니다.
- 공장 설정으로 재설정하면 첫 글자가 자동으로 "L"로 재설정됩니다.
- 소문자는 사용할 수 없습니다.

데이터 전송

Leica FOTOS를 사용하면 데이터를 모바일 장치로 쉽게 전송할 수 있습니다. 또한 카드 리더기나 USB 케이블을 통해 전송이 가능합니다.

LEICA FOTOS를 통해 전송

- ▶ "Leica FOTOS" 장(182 페이지) 참조

참고

- 비교적 큰 파일을 전송하려면 카드 리더기 사용이 권장됩니다.
- 컴퓨터 및/또는 카메라의 작동이 "정지"되어 메모리 카드에 돌이킬 수 없는 손상을 초래할 수 있으므로 데이터가 전송되는 동안 USB 연결을 중단해서는 안 됩니다.
- 컴퓨터의 작동이 "정지"될 수 있기 때문에 데이터가 전송되는 동안, 카메라를 끄거나 배터리 용량이 감소한다고 꺼서는 안 됩니다. 같은 이유로 연결이 활성화될 때 배터리를 제거해서는 안 됩니다.

유용한 사전 설정

TOUCH AF

Touch AF를 사용하면 AF 프레임을 직접 배치할 수 있습니다.

공장 설정: AF 터치

- ▶ 메인 메뉴에서 **초점**을 선택합니다.
- ▶ **AF 터치**를 선택합니다.

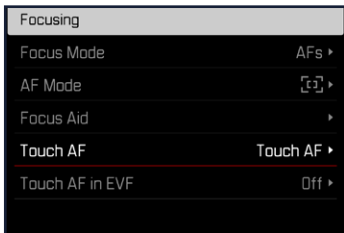

- ▶ **AF 터치**를 선택합니다.

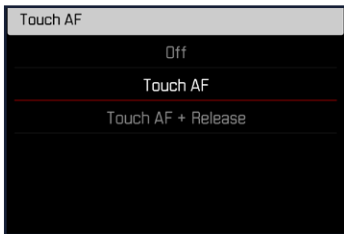

AF 프레임을 배치하려면:

- ▶ 원하는 위치에서 모니터를 탭합니다.



프레임을 모니터 중앙으로 다시 이동하려면:

- ▶ 모니터를 두 번 탭합니다.



참고

- 이 기능은 **다중 측광**을 제외한 모든 AF 측광 방식에서 사용할 수 있습니다.
- **트랙킹** 측정 방법에서는 측정 영역이 선택된 위치에서 멈추고 셔터 버튼을 누르면 자동 초점이 시작됩니다. 나머지 AF 측광 방식에서는 자동 초점이 즉시 수행됩니다.
- **Off**로 설정된 경우에도 두 번 탭하여 AF 프레임 위치를 항상 재설정할 수 있습니다.

EVF 모드에서 TOUCH AF

EVF를 사용할 경우, 잘못하여 AF 프레임이 이동되지 않도록 기본적으로 Touch AF가 비활성화되어 있습니다. 그러나 AF 빠른 설정(152 페이지 참조)은 계속 불러올 수 있습니다. 이를 원치 않을 경우(예: 왼쪽 눈으로 초점을 맞출 때) 이 기능을 비활성화할 수도 있습니다.

공장 설정: **Off**

- ▶ 메인 메뉴에서 **초점**을 선택합니다.
- ▶ **EVF 사용 중 터치 AF**를 선택합니다.
- ▶ 원하는 설정을 선택합니다.
(**On**, **Touchpad**, **Off**)

- **On**
 - AF 프레임 배치(탭하기)
 - AF 빠른 설정 호출(탭한 상태로 유지)
- **Touchpad**
 - AF 빠른 설정 호출(탭한 상태로 유지)
- **Off**

보조 디스플레이

헤더 및 바닥글에 있는 기본 정보 외에도 여러 다른 디스플레이를 선택하여 필요에 따라 모니터 화면을 조정할 수 있습니다. 다음의 기능을 사용할 수 있습니다.

- 그리드(촬영 모드만 해당, 140 페이지 참조)
- 포커스 피킹(141 페이지 참조)
- Zebra(141 페이지 참조)
- 수평계(촬영 모드만 해당, 142 페이지 참조)
- 히스토그램(143 페이지 참조)

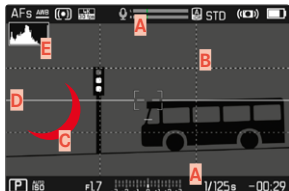

- A** 정보 바(헤더 및 바닥글)
- B** 그리드
- C** 포커스 피킹
- D** 제브라
- E** 수평계
- F** 히스토그램

- ▶ 메인 메뉴에서 **캡처 도우미**를 선택합니다.
- ▶ 원하는 기능을 선택합니다.
- ▶ **On** 또는 **Off**를 선택합니다.

참고

- 비디오 모드에서는 모든 디스플레이가 항상 표시됩니다.

사용 가능한 디스플레이

정보 표시줄

헤더와 바닥글에는 현재 활성 설정과 노출값이 표시됩니다. 디스플레이에 대한 자세한 내용은 "디스플레이" 장에서 확인할 수 있습니다(22 페이지 참조).



그리드

그리드는 화면을 다수의 영역으로 나눕니다. 또한 예를 들어, 카메라의 정확한 방향과 구도를 용이하게 합니다.



- ▶ 메인 메뉴에서 **캘처 도우미**를 선택합니다.
- ▶ **그리드**를 선택합니다.
- ▶ **On** 또는 **Off**를 선택합니다.

제브라

제브라 표시는 이미지의 매우 밝은 부분을 표시합니다. 이 기능을 사용하면 노출 설정을 매우 쉽고 정확하게 제어할 수 있습니다. 과다 노출 영역은 움직이는 검은색 줄무늬가 있는 흰색으로 나타납니다.

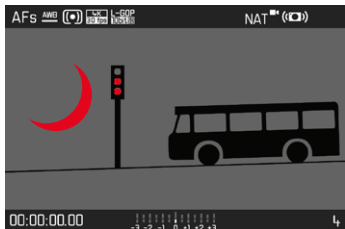

- ▶ 메인 메뉴에서 **캡처 도우미**를 선택합니다.
- ▶ **Clipping/Zebra**를 선택합니다.
- ▶ **On** 또는 **Off**를 선택합니다.

포커스 피킹

이 보조 기능에서는 선명하게 설정된 피사체 부분의 가장자리가 색으로 강조 표시됩니다. 선택 표시 색은 설정 가능합니다. 감도를 조정할 수도 있습니다.



마크 색상

공장 설정: **적색**

- ▶ 메인 메뉴에서 **초점**을 선택합니다.
- ▶ **초점 지원**을 선택합니다.
- ▶ **포커스 피킹**을 선택합니다.
- ▶ 원하는 설정을 선택합니다.
(**Off**, **적색**, **녹색**, **청색**, **백색**).

감도

공장 설정: 중간

- ▶ 메인 메뉴에서 **초점**을 선택합니다.
- ▶ **초점 지원**을 선택합니다.
- ▶ **감도 (포커스 피킹)**을 선택합니다.
- ▶ 원하는 설정을 선택합니다.
(낮음, 중간, 높음)

참고

- 선명하게 묘사된 피사체 부분은 피사체 대비, 즉 밝고 어두운 차이에 기반합니다. 그 결과 대비가 높은 피사체 부분이 초점이 맞지 않아도 잘못 선택될 수 있습니다.

수평계

센서가 통합되어 있어 카메라가 방향을 표시할 수 있습니다. 이러한 디스플레이의 도움으로 이와 관련된, 예를 들면 건축 사진과 같이 임계적인 피사체에서 삼각대로부터 카메라가 세로축과 가로축으로 정확히 정렬될 수 있습니다.

세로축에 대한 편차(카메라가 보는 방향으로 위 또는 아래로 기울어진 경우)는 이미지 중앙에 짧은 선으로 표시됩니다(1). 가로축에 대한 편차(카메라가 왼쪽 또는 오른쪽으로 기울어진 경우)는 이미지 중앙의 왼쪽과 오른쪽에 두 개의 긴 선으로 표시됩니다(2).

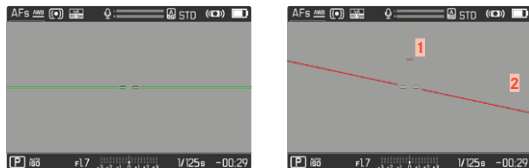

- ▶ 메인 메뉴에서 **캘처 도우미**를 선택합니다.
- ▶ **수평계**를 선택합니다.
- ▶ **On** 또는 **Off**를 선택합니다.

참고

- 세로 형식으로 촬영할 때는 카메라가 자동으로 수평계의 정렬을 조정합니다.

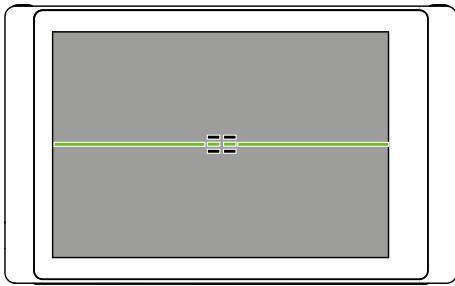

올바른 정렬

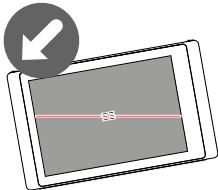

왼쪽으로 측면으로 기울어짐

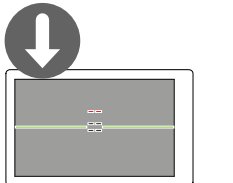

보는 방향으로 아래로 기울어짐

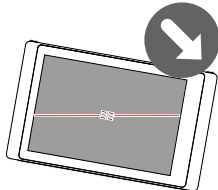

오른쪽으로 측면으로 기울어짐

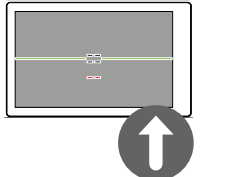

보는 방향으로 위로 기울어짐

히스토그램

히스토그램은 촬영 중 밝기 분포를 의미합니다. 수평축은 검정색(왼쪽)에서 회색을 거쳐 흰색(오른쪽)의 톤으로 분포되어 있습니다. 세로축은 개별 밝기를 갖는 화소 수에 상응합니다.

이 표시 형식을 사용하면 노출 설정을 쉽고 빠르게 평가할 수 있습니다.



- ▶ 메인 메뉴에서 **캡처 도우미**를 선택합니다.
- ▶ **히스토그램**을 선택합니다.
- ▶ **On** 또는 **Off**를 선택합니다.

참고

- 히스토그램은 항상 표시된 밝기를 기초로 하고, 사용되는 설정에 따라 최종 노출을 표시하지 않을 수도 있습니다.
- 촬영 모드에서 히스토그램은 "디스플레이의 경도"를 이해하기 위한 것이며.

개별 기능 일시적 활성화/비활성화

다음 보조 기능을 일시적으로 켜고 끌 수 있습니다.

- 포커스 피킹
- 클리핑
- ▶ 원하는 보조 기능을 기능 버튼에 할당합니다(52 페이지 참조).
- ▶ 해당 기능 버튼을 누릅니다.
 - 보조 기능의 상태가 전환됩니다.
 - 모니터 화면에 해당 메시지가 나타납니다.

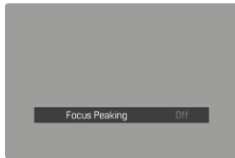
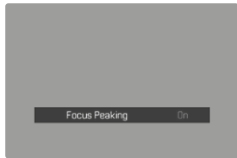

카메라를 끄면 임시 설정이 리셋됩니다.

AF 보조 기능

음향 AF 확인

음향 신호로 AF 모드에서 거리 측정을 성공적으로 수행했는지 확인할 수 있습니다.

공장 설정: Off

- ▶ 메인 메뉴에서 **신호음**을 선택합니다.
- ▶ **AF 확인**을 선택합니다.
- ▶ **On**을 선택합니다.
- ▶ **볼륨**을 선택합니다.
- ▶ **저/고**를 선택합니다.

참고

- 신호는 촬영이 진행되는 동안이 아니라 촬영 전에 초점을 맞추는 경우에만 나타납니다.

촬영

이 장에서 설명된 설정은 비디오 모드에만 적용됩니다. 따라서 이러한 설정은 비디오 메뉴의 일부이며 항상 비디오 모드에서 적절하게 호출하여 설정해야 합니다("카메라 작동" 장의 "메뉴 컨트롤" 절 참조). 사진 메뉴에서 동일한 이름의 메뉴 항목은 이와는 별도입니다.

참고

- 연속 비디오 촬영은 최대 29분까지 가능합니다.
- 비디오 모드에서는 특정 메뉴 항목을 사용할 수 없습니다. 이에 대한 참고 표시로 해당 줄의 글꼴이 회색으로 표시됩니다.
- 비디오 촬영 중에는 센서 표면의 일부만 사용되기 때문에 각각의 유효 초점 거리가 증가하고 그 결과 컷아웃이 약간 줄어듭니다.
- Leica D-Lux8를 사용한 비디오 촬영은 선택한 해상도에 따라 상이한 화면 비율로 이루어지기 때문에 모니터 화면이 상응하는 마스킹으로 나타납니다.
- 모니터와 EVF가 자동으로 꺼지면, AF 시스템도 비활성화됩니다 (<?> 페이지 참조). HDMI를 통한 촬영 시 자동 초점을 사용하려면 **Off** 설정할 것을 권장합니다.

비디오 모드 시작/종료

처음 전원을 켜고 공장 설정을 초기화 한 후 카메라는 사진 촬영 모드에 있습니다. 다음 두 가지 방법으로 사진과 비디오 모드를 전환할 수 있습니다.

터치 컨트롤을 사용할 경우

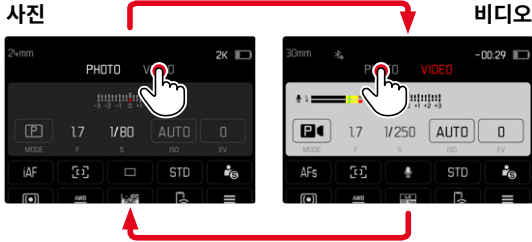

- 상태 화면의 색상이 상응하게 변경됩니다.

버튼 컨트롤을 사용할 경우

- ▶ **사진 - 비디오** 기능이 할당된 기능 버튼을 누릅니다.
 - 공장 설정에서는 기능 버튼 2(16)입니다.

참고

- 카메라가 각각 마지막으로 설정된 사진 또는 비디오 모드로 변경됩니다.

촬영 시작/종료



- ▶ 셔터 버튼을 누릅니다.
 - 비디오 촬영이 시작됩니다.
 - 프레임 선이 빨간색으로 켜집니다.
 - 녹음 시간이 실행 중입니다.
 - 상태 표시 LED가 깜박입니다.
- ▶ 셔터를 다시 누릅니다.
 - 비디오 촬영이 종료됩니다.
 - 프레임 선이 회색으로 켜집니다.

참고

- 비디오 촬영 중에는 메뉴 기능(바로가기 포함)에 대한 액세스가 제한됩니다.

거리 설정(포커싱)

Leica D-Lux8에서는 자동뿐만 아니라 수동 거리 설정도 가능합니다. 자동 초점에서는 3가지 모드와 4가지 측정 방법을 사용할 수 있습니다.

AF를 이용한 비디오 촬영

AFs를 사용하는 경우 필요에 따라 초점이 실행됩니다. AFc를 사용하는 경우 AF 측정 영역에 계속 초점이 맞춰집니다.

- ▶ 초점 모드 설정 링을 원하는 위치로 만듭니다.
- ▶ 촬영 시작
- ▶ 자동 초점을 제어합니다(149 페이지 참조).

MF를 이용한 비디오 촬영

초점 링에 의해 수동으로 초점이 맞춰집니다.

- ▶ 초점 모드 설정 링을 원하는 위치로 만듭니다.
- ▶ 초점 링으로 초점을 맞춥니다.

자동 초점 모드

다음과 같은 AF 모드를 사용할 수 있습니다: AFs, AFc 및 지능형 AF. 현재 AF 모드가 헤더에 표시됩니다.

공장 설정: 지능형 AF

- ▶ 메인 메뉴에서 초점을 선택합니다.
- ▶ 초점모드를 선택합니다.
- ▶ 원하는 설정을 선택합니다.
(지능형 AF, AFs, AFc)

지능형 AF

모든 피사체에 적합합니다. 카메라가 AFs와 AFc 중에서 자동으로 선택합니다.

AFs(single)

거리 설정을 장시간 일정하게 유지하려는 경우에 적합합니다. 초점을 더 잘 제어하고 잘못된 초점을 피할 수 있습니다.

AFc(continuous)

움직이는 피사체에 적합합니다. 거리 설정은 AF 프레임의 피사체에 맞게 계속 조정됩니다.

특히 Touch-AF와 함께 직관적인 초점 제어가 가능합니다.

자동 초점 제어

TOUCH AF

비디오 촬영 시 Touch AF를 사용하면 가장 중요한 피사체가 이미지 중앙에서 벗어난 경우에도 초점을 직관적으로 제어할 수 있습니다. 자세한 내용은 138 페이지에서 확인할 수 있습니다.

- ▶ 모니터의 원하는 위치를 직접 탭합니다.
 - 초점은 탭 해제 후 설정됩니다.

연속 초점

AFc 및 AF를 사용할 경우 AF 프레임의 영역에 계속 초점이 맞춰집니다. 이 기능은 셔터 버튼을 누르지 않아도 자동으로 발생합니다. 이러한 유형의 초점은 점프를 피하기 위해 셔터 버튼으로 호출되는 초점보다 훨씬 더 안정적입니다. 그러나 필요한 경우 셔터 버튼 또는 Touch AF를 사용하여 더 빠르게 초점을 맞출 수 있습니다.

자동 초점 측정 방법

거리 측정 시에는 AF 모드에서 다른 측정 방법을 사용할 수 있습니다. 성공적인 초점 설정은 녹색 측정 영역으로 표시되며, 초점 설정이 잘못된 경우는 빨간색 측정 영역으로 표시됩니다.

공장 설정: **다중**



- ▶ 메인 메뉴에서 **초점**을 선택합니다.
- ▶ **AF 모드**를 선택합니다.
- ▶ 원하는 설정을 선택합니다.
(**다중**, 필드, 영역, 트래킹, 눈 / 얼굴)

참고

- 다음의 경우 AF를 이용한 거리 설정이 실패할 수 있습니다.
 - 목표 피사체와의 거리가 너무 멀거나(매크로 모드에서) 너무 가까운 경우
 - 피사체에 조명이 충분하지 않은 경우

다중

여러 측정 영역이 완전 자동으로 측정됩니다.

필드

이 방법은 해당 AF 프레임 내에서 피사체 일부만 포착합니다. 측정 필드는 작은 프레임(필드 측광)이 특징입니다. 이를 위해 AF 프레임을 다른 위치로 이동할 수 있습니다.

존

이 측정 방법에서는 피사체 부분 5 × 5 필드로 이루어진 관련 그룹에서 검출됩니다.

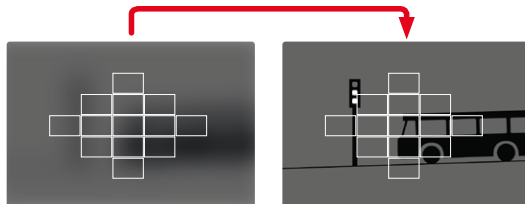

설정이 성공적으로 완료되면, 피사체 부분에 초점이 맞춰진 측정 영역이 표시됩니다.

트래킹

이 필드 측정 방식은 움직이는 피사체를 캡처하는 데 도움이 됩니다. 측정 영역의 피사체는 한 번 캡처 후 계속해서 초점이 맞춰집니다.

- ▶ 측정 영역을 원하는 피사체에 맞게 조정합니다.
(카메라를 회전시키거나 측정 영역을 이동하여)
- ▶ 셔터 버튼을 살짝 누르고 그 상태로 유지합니다.
 - 피사체 초점이 맞춰집니다.
 - 측정 영역이 저장된 모티프를 "추적"하고, 피사체는 계속해서 초점이 맞춰집니다.

참고

- 이 측정 방법은 AF 모드로서 AFs가 설정된 경우에도 계속 초점을 맞추습니다.

개인 인식(눈/얼굴)

이 측정 방법을 사용하면 카메라가 이미지에서 얼굴을 자동으로 인식합니다. 최단 거리에서 포착된 얼굴에 자동으로 초점이 맞춰집니다. 얼굴을 인식할 수 없는 경우 필드 측광이 사용됩니다.

얼굴 인식 중 눈이 인식되면, 눈에 초점이 맞춰집니다. 다수의 눈이 감지되면 초점을 맞출 눈을 선택할 수 있습니다. 현재 선택된 눈이 강조 표시됩니다.

또한 이미지에 다수의 얼굴이 있는 경우 원하는 얼굴을 쉽게 선택할 수 있습니다.



얼굴 및/또는 눈 사이를 전환하려면:

- ▶ 원하는 방향으로 방향 패드를 누릅니다.

AF 빠른 설정

AF 빠른 설정을 사용하면 일부 AF 측광 방식에서 측정 영역 크기를 빠르게 변경할 수 있습니다.

모니터 화면은 설정 동안 계속 표시됩니다.

AF 빠른 설정 호출

- ▶ 모니터를 탭하고 그 상태로 유지합니다.
 - 모든 도움말 표시가 숨기기 됩니다.
 - 프레임/영역/개인 인식/사람 및 동물 인식이 측광 방식으로 설정되면 프레임의 두 모서리에 빨간색 삼각형이 나타납니다.



AF 프레임의 크기 변경

(프레임/영역/개인 인식/사람 및 동물 인식만 해당)

- ▶ 썸뿔을 돌리십시오.
- 또는
- ▶ 펼치거나 오므리십시오.
 - AF 프레임의 크기는 3단계로 조정할 수 있습니다.

AF 보조광

비디오 모드에서는 AF 보조광이 활성화되지 않습니다.

음향 AF 확인

음향 신호로 AF 모드에서 거리 측정을 성공적으로 수행했는지 확인할 수 있습니다(61 페이지 참조).

참고

- 촬영이 진행되는 동안에는 이 기능을 사용할 수 없습니다.

AF 프레임 이동

모든 AF 측광 방식에서 초점을 맞추기 전에 AF 프레임을 이동할 수 있습니다. 촬영 중 연속 초점(AFC 사용)도 AF 프레임을 뒤따라갑니다.

▶ 원하는 방향으로 방향 패드를 누릅니다.

또는

▶ 원하는 위치에서 모니터를 탭합니다.

(Touch AF가 활성화된 경우)

참고

- 프레임은 AF 측광 방식을 변경하거나 카메라를 끄더라도 이러한 AF 측광 방식에 마지막으로 사용된 위치에서 유지됩니다.
- 스폿 측광 방식과 AF 측광 방식 스폿, 필드 및 영역을 조합하면 프레임이 결합됩니다. 이 경우에는 AF 프레임의 위치가 바뀌더라도 이러한 프레임에 의해 지정된 위치에서 노출이 측정됩니다.

수동 초점(MF)

특정 피사체 및 상황의 경우 자동 초점을 사용하는 것보다 수동 초점으로 설정하는 것이 유리할 수 있습니다.

- 여러 장의 사진에 동일한 설정이 필요한 경우.
- 측정값 저장에 더 복잡한 경우.
- 풍경 사진 촬영에서 설정을 무한대로 유지해야 하는 경우.
- 열악한, 즉 매우 어두운 조명 조건이 자동 초점 모드를 허용하지 않거나 느린 자동 초점 모드만 허용하는 경우.

▶ 초점 링을 MF 위치로 설정합니다.

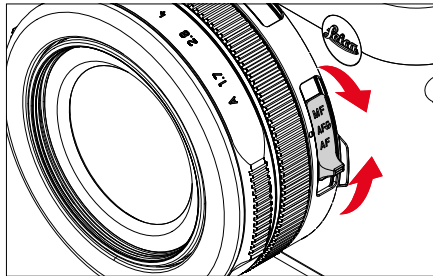

▶ 피사체의 원하는 부분에 초점이 맞춰질 때까지 초점 링을 돌립니다.

MF 보조 기능

다음과 같은 보조 기능을 수동 거리 측정에 사용할 수 있습니다.

포커스 피킹

이 보조 기능에서는 선명하게 설정된 피사체 부분의 가장자리가 색으로 강조 표시됩니다. 선택 표시 색은 설정 가능합니다. 감도를 조정할 수도 있습니다. 설정은 <?> 페이지 참조.

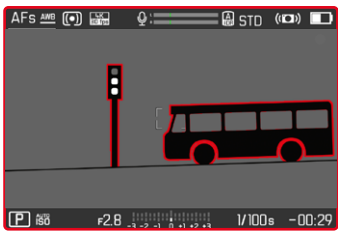

- ▶ 메인 메뉴에서 **초점**을 선택합니다.
- ▶ **초점 지원**을 선택합니다.
- ▶ **포커스 피킹**을 선택합니다.
- ▶ 원하는 설정을 선택합니다.
(Off, 적색, 녹색, 청색, 백색).
- ▶ 이미지 컷을 결정합니다.
- ▶ 원하는 피사체 부분이 표시되도록 초점 링을 돌립니다.

참고

- 선명하게 묘사된 피사체 부분은 피사체 대비, 즉 밝고 어두운 차이에 기반합니다. 그 결과 대비가 높은 피사체 부분이 초점이 맞지 않아도 잘못 선택될 수 있습니다.

MF 모드에서 확대

피사체의 세부 내용이 확대될수록, 초점이 선명해지고 초점 거리를 정확하게 설정할 수 있습니다.

이 기능은 수동 초점 중에 자동으로 활성화되거나 이와는 별도로 불러올 수 있습니다.

초점 링으로 호출

초점 링을 돌리면 이미지 컷이 자동으로 확대됩니다.

- ▶ 메인 메뉴에서 **초점**을 선택합니다.
- ▶ **초점 지원**을 선택합니다.
- ▶ **자동 확대**를 선택합니다.
- ▶ **On**을 선택합니다.
- ▶ 초점 링을 돌립니다.
 - 확대된 이미지 컷이 나타납니다. 그 위치는 AF 프레임의 위치에 따라 다릅니다.
 - 오른쪽 프레임 내부의 사각형은 현재 확대율과 표시된 컷의 위치를 나타냅니다.

확대 단계를 조정하려면:

- ▶ 가운데 버튼을 누릅니다.
 - 이미지 컷이 확대 레벨 사이에서 변경됩니다.

이미지 섹션의 위치를 변경하려면:

- ▶ 원하는 방향으로 방향 패드를 누릅니다.

확대를 종료하려면:

- ▶ 셔터 버튼을 살짝 누릅니다.

참고

- 초점 링이 마지막으로 회전한 후 약 5초가 지나면 확대가 자동으로 취소됩니다.
- 마지막으로 사용한 확대 수준은 기능의 다음 호출 시까지 유지됩니다.

MACRO 기능

매크로 링을 이용하면 거리 설정 작업 범위를 일반 거리 범위(30cm - 무한대)에서 매크로 범위(17cm - 30cm)로 신속하게 전환할 수 있습니다. 두 영역 모두에서 AF 및 MF 모드가 가능합니다.

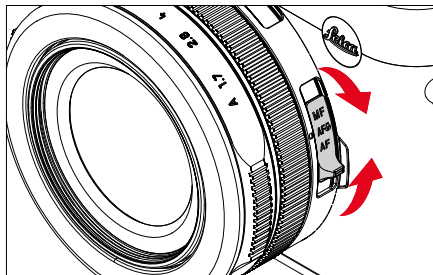

- ▶ 초점 링을 AF ∞ 위치로 설정합니다.

ISO 감도

ISO 설정은 전체적으로 ISO 100 ~ ISO 25000 범위를 포함하며, 이에 따라 개별 상황에 맞게 상응하는 조정할 수 있습니다.

노출을 수동으로 설정하면 자동 ISO 설정을 통해 원하는 셔터 속도-조리개 조합을 사용할 수 있습니다. 자동 설정 내에서는 예를 들어 사진 구성상의 이유로 우선 순위를 정해야 합니다.

공장 설정: **Auto ISO**

고정 ISO 값

ISO 100 ~ ISO 25,000의 값을 선택할 수 있습니다. 수동 ISO 설정은 먼저 전체 EV 단계에서 수행됩니다.

- ▶ 메인 메뉴에서 **ISO**를 선택합니다.
- ▶ 원하는 값을 선택하십시오.

참고

- 특히, 높은 ISO 값과 후속 이미지 처리에서, 무엇보다도 피사체의 더 넓고 균일하게 밝은 영역에서는 노이즈뿐만 아니라 수직 및 수평 줄 무늬를 볼 수 있습니다.

자동 설정

감도는 외부 밝기 또는 사전 설정된 셔터 속도-조리개 조합에 자동으로 맞춰집니다. 이 기능을 조리개 우선 모드와 함께 사용하면 자동 노출 제어 범위를 확대할 수 있습니다. ISO 감도의 자동 제어는 1/3 EV 단계로 이루어집니다.

- ▶ 메인 메뉴에서 **ISO**를 선택합니다.
- ▶ **자동 ISO**를 선택합니다.

설정 범위 제한

최대 ISO 값을 설정하여 자동 설정 범위(**최대 ISO 값**)를 제한할 수 있습니다.

추가로 최대 노출 시간을 설정할 수도 있습니다. 이를 위해 자동 설정 및 **1/30초**와 **1/2000초** 사이 가장 긴 고정 셔터 속도를 사용할 수 있습니다.

ISO 값 제한

ISO 200 이상 모든 값을 사용할 수 있습니다.

공장 설정: **6400**

- ▶ 메인 메뉴에서 **자동 ISO 설정**을 선택합니다.
- ▶ **최대 ISO 값**을 선택합니다.
- ▶ 원하는 값을 선택하십시오.

화이트 밸런스

화이트 밸런스는 모든 조명에서의 중성 색 재현을 보장합니다. 이는 카메라가 사진 상의 밝은 색을 흰색으로 재현하도록 사전에 조정되는 원리입니다.

이 기능에는 4가지 방법이 있습니다.



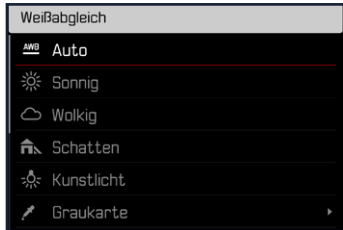

- 자동 제어
- 고정 사전 설정
- 측정을 통한 수동 설정
- 색온도 직접 설정

공장 설정: **자동**



자동 제어/고정 설정

- **자동**: 대부분의 상황에서 중성 톤을 표현하는 자동 제어
- 자주 사용되는 광원에 대한 다양한 고정 사전 설정:

	맑은	일광에서 야외 촬영
	흐린	흐린 날 야외 촬영
	그늘	주 피사체가 그늘에 있는 야외 촬영
	텡스텐 라이트	(주로) 백열등이 있는 실내 촬영
	플래시	플래시 촬영

- ▶ 메인 메뉴에서 **화이트 밸런스**를 선택합니다.
- ▶ 원하는 설정을 선택합니다.

측정을 통한 수동 설정

그레이 카드

이 측정 방식은 측정 영역의 모든 색조를 파악하여 평균 회색 값을 계산합니다.

▶ 메인 메뉴에서 **화이트 밸런스**를 선택합니다.

▶  **그레이 카드**를 선택합니다.

- 모니터 화면에 다음과 같이 나타납니다.
 - 자동 화이트 밸런스를 기반으로 한 사진
 - 이미지 중앙에 프레임

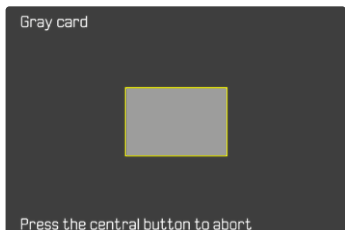

▶ 측정 영역을 흰색 또는 중간 회색 영역에 맞춥니다.

- 프레임 내 참조 영역으로 인해 모니터 화면이 동적으로 변경됩니다.

측정을 실행하려면:

- ▶ 셔터 릴리스.
 - 측정이 실행됩니다.

측정을 취소하려면:

- ▶ 가운데 버튼을 누릅니다.

참고

- 이 방법으로 결정된 값은 새로운 측정이 수행되거나 다른 화이트 밸런스 설정 중 하나가 선택될 때까지 저장됩니다(즉, 모든 후속 촬영에 사용됩니다).

색온도 직접 설정

2500에서 10000 K(Kelvin) 사이의 값을 직접 설정할 수 있습니다. 따라서 실제 촬영에서 발생하는 거의 모든 색온도를 포괄하는 매우 넓은 범위를 제공하며, 이 범위 내에서 현재의 광 컬러 및 개인 취향에 맞게 색 재현을 매우 세밀하게 적용할 수 있습니다.

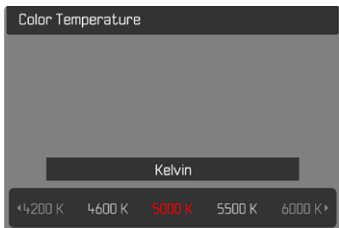

- ▶ 메인 메뉴에서 **화이트 밸런스**를 선택합니다.
- ▶ **색온도**를 선택합니다.
- ▶ 원하는 값을 선택하십시오.

측광 방식

다음 측광 방식을 선택할 수 있습니다.

공장 설정: **다중**



- ▶ 메인 메뉴에서 **노출 측정**을 선택합니다.
- ▶ 원하는 측광 방식을 선택하십시오.
(**스팟**, **중앙 중점**, **다중**)
 - 설정된 측광 방식은 모니터 화면의 헤더에 표시됩니다.

스팟 측광의 경우 프레임의 위치를 바꿀 수 있습니다.

- ▶ 원하는 방향으로 방향 패드를 누릅니다.

참고

- 노출 정보(ISO 값, 조리개, 셔터 속도 및 노출 보정 눈금이 있는 광 밸런스)는 적절한 노출에 필요한 설정을 결정하는 데 도움을 줍니다.

스팟

이 측광 방식은 화면 중앙의 작은 영역에만 중점을 둡니다. **스팟** 노출 측정 방법과 **스팟** 및 **필드** AF 측정 방법을 조합하면 측정 영역이 결합됩니다. 이 경우에는 AF 프레임의 위치가 바뀌더라도 이러한 프레임에 의해 지정된 위치에서 노출이 측정됩니다.

중앙 중점

이 방식은 전체 화면을 고려합니다. 그러나 노출값 계산 시 주변 영역보다 중앙 영역의 피사체 부분에 훨씬 더 많은 비중을 둡니다.

다중

이 측광 방식은 복수의 영역의 측정값 수집을 기반으로 합니다. 측정값이 해당 상황의 알고리즘에 따라 계산되고, 수신된 주 피사체의 적절한 재생에 맞는 노출값을 생성합니다.

노출 모드

4가지 비디오 모드를 사용할 수 있습니다.

- 장면 모드(**P**)
- 조리개 우선 모드(**A**)
- 셔터 우선 모드(**S**)
- 수동 설정(**M**)

이 4가지 "전통적인" 작동 모드는 셔터 속도 다이얼과 조리개 링에서 해당 설정을 통해 호출됩니다. **P**, **A**, **S** 및 **M**을 사용하기 위한 전제 조건은 메뉴 항목 **장면 모드**의 해당 설정입니다. (161 페이지 참조) 메뉴 항목은 반드시 **P-A-S-M**으로 설정해야 합니다. 대신 전자동 작동 모드 **AUTO**가 설정되면, 이는 물리적 조작 버튼 설정보다 우선합니다. 셔터 속도 다이얼과 조리개 링이 비활성화됩니다.

참고

- 다음은 모든 노출 모드에 적용됩니다: 설정 가능한 또는 자동 설정에 사용 가능한 셔터 속도는 선택한 프레임률에 따라 다릅니다(**비디오 형식 / 해상도**, 130 페이지 참조).

모드 선택

4가지 작동 모드는 다음 설정 조합에 의해 자동으로 활성화됩니다.

	셔터 속도 다이얼 설정	조리개 링 설정
P	A	A
A	A	수동 설정 (A 아님)
S	수동 설정 (A 아님)	A
M	수동 설정 (A 아님)	수동 설정 (A 아님)

- ▶ 메인 메뉴에서 **장면 모드**를 선택합니다.
- ▶ **P-A-S-M**을 선택합니다.
- ▶ 셔터 속도 다이얼을 적절한 위치로 설정하십시오.
- ▶ 조리개 링을 적절한 위치로 설정하십시오.

완전 자동 노출 설정 - P

장면 모드 - P

장면 모드는 빠르고 완전 자동 촬영 작업에 사용됩니다. 노출은 셔터 속도와 조리개 값의 자동 설정으로 제어됩니다.

- ▶ 메인 메뉴에서 **장면 모드**를 선택합니다.
 - ▶ **P-A-S-M**을 선택합니다.
 - ▶ 셔터 속도 다이얼을 **A** 위치로 설정하십시오.
 - ▶ 조리개 링을 **A** 위치로 설정하십시오.
 - ▶ 셔터 버튼을 살짝 누르고 그 상태로 유지합니다.
 - 노출 정보는 화면 하단에 표시됩니다. 이러한 노출 정보에는 조리개 설정과 셔터 속도의 자동 설정 값 쌍이 포함됩니다.
 - 경우에 따라 나타날 수도 있는 정보 표시줄의 다른 모든 디스플레이는 숨겨집니다.
 - ▶ 셔터 릴리스.
- 또는
- ▶ 자동으로 설정된 값 쌍을 조정하십시오.
(장면 모드 전환)

지정된 셔터 속도/조리개 조합 변경(Shift)

Shift 기능을 통해 기본 설정된 값을 변경하면, 언제든지 카메라에 의해 선택된 셔터 속도-조리개 조합을 의도에 맞게 적절하게 변경할 수 있는 완전 자동 노출 제어 기능의 안정성과 속도가 결합됩니다. 전체 노출값, 즉 사진의 밝기는 바꿀 수 없습니다. 빠른 셔터 속도는 예를 들어, 스포츠 사진 촬영에 적합하고, 느린 셔터 속도는 풍경 사진 촬영에서와 같이 더 큰 피사계 심도를 제공합니다.

- ▶ 쌍꺾을 왼쪽/오른쪽으로 돌립니다.
(오른쪽 = 상대적으로 더 느린 셔터 속도에서 더 큰 피사계 심도, 왼쪽 = 상대적으로 더 작은 피사계 심도에서 더 빠른 셔터 속도)
 - 이동된 값 쌍은  옆에 별표로 표시됩니다.

참고

- 원활한 노출 보정을 위해 조정이 제한되어 있습니다.

반자동 노출 설정 - A/S

조리개 우선 모드 - A

조리개 우선 모드는 노출을 사전에 수동으로 선택한 조리개 값에 상응하게 노출을 자동으로 제어합니다. 따라서 피사계 심도가 중요한 구성 요소인 비디오 촬영에 특히 적합합니다.

상응하게 F스톱이 작으면 피사계 심도 영역을 줄일 수 있습니다. 이렇게 하면 초점이 맞춰진 영역이 초점이 맞지 않은 배경에 비해 더욱 두드러집니다. 반대로 F스톱이 클수록 피사계 심도 영역을 늘릴 수 있습니다. 전경에서 배경까지 모두 선명하게 재현하고자 할 때 유용합니다.

선택한 조리개 설정은 촬영 동안 일정하게 유지됩니다.

- ▶ 메인 메뉴에서 **장면 모드**를 선택합니다.
- ▶ **P-A-S-M**을 선택합니다.
- ▶ 셔터 속도 다이얼을 **A** 위치로 설정하십시오.
- ▶ 원하는 F 스톱을 설정합니다.
- ▶ 촬영 시작

셔터 우선 모드 - S

셔터 우선 모드는 미리 설정한 셔터 속도 값에 따라 적절한 노출값이 자동으로 설정됩니다. 선택한 셔터 속도는 촬영 동안 일정하게 유지됩니다.

- ▶ 메인 메뉴에서 **장면 모드**를 선택합니다.
- ▶ **P-A-S-M**을 선택합니다.
- ▶ 조리개 링을 **A** 위치로 설정하십시오.
- ▶ 원하는 셔터 속도 값을 설정합니다.
 - 셔터 속도 다이얼을 사용할 경우: 전체 단계에서 설정
 - 씬휠을 사용할 경우: 1/3 단계에서 세부 설정
- ▶ 촬영 시작

참고

- 대안적으로 상태 화면을 통해 세부 설정을 수행할 수 있습니다. 씬휠 지정에 따라(53 페이지 참조) 이는 유일한 옵션입니다.

수동 노출 설정 - M

셔터 속도와 조리개 수동 설정 시 효과:

- 상이한 촬영 간에 노출 설정을 일정하게 유지합니다.
- 특히 고정 ISO 값과 함께, 촬영 동안 노출 설정을 일정하게 유지합니다.
- ▶ 메인 메뉴에서 **장면 모드**를 선택합니다.
- ▶ **P-A-S-M**을 선택합니다.
- ▶ 원하는 노출을 수동으로 설정하십시오(셔터 속도 다이얼과 렌즈의 조리개 링 사용).
 - 노출 보정은 광 밸런스의 눈금을 사용하여 수행됩니다.
- ▶ 촬영 시작

광 밸런스 표시:

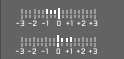
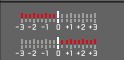
	보정된 노출값
	표시된 치수만큼 노출 부족 또는 과다 노출
	3EV 이상 노출 부족 또는 과다 노출

참고

- 셔터 속도 다이얼은 인각된 셔터 속도 중 하나 또는 중간값 중 하나에서 제 위치에 고정되어야 합니다.

셔터 속도 설정

셔터 속도 설정은 2단계로 수행됩니다.

1. 셔터 속도 다이얼을 사용할 경우: 전체 단계에서 설정
2. 씬휠을 사용할 경우: 1/3 단계에서 세부 설정

셔터 속도 세부 설정의 예

- 설정된 셔터 속도 1/125초 + 씬휠을 왼쪽으로 1단계 돌림 = 1/100초
- 설정된 셔터 속도 1/500초 + 씬휠을 오른쪽으로 2단계 돌림 = 1/640초

참고

- 대안적으로 상태 화면을 통해 세부 설정을 수행할 수 있습니다. 씬휠 지정에 따라(53 페이지 참조) 이는 유일한 옵션입니다.
- 선택할 수 있는 최대 셔터 속도는 설정된 프레임률(비디오 해상도)에 의해 제한됩니다.

노출 보정

노출계는 중간 그레이 값으로 맞춰 주는 탁월한 기능입니다. 여기서 중간 그레이 값은 보통의, 즉 평균적인 사진 피사체의 밝기를 말합니다. 적절한 피사체 부분이 이러한 전제 조건을 충족시키지 않으면 적절한 노출 보정을 할 수 있습니다.

특히, 연속적인 여러 장의 사진의 경우, 예를 들어 특정 이유로 인해 연사에서 약간 부족하거나 더 많은 노출이 필요한 경우 노출 보정은 매우 유용한 기능입니다. 한번 설정하면 측정값 저장과 달리 리셋될 때까지 유효합니다.

노출 보정값은 ± 3 EV 범위에서 1/3 EV (EV: Exposure Value = 노출값) 단계로 설정할 수 있습니다.

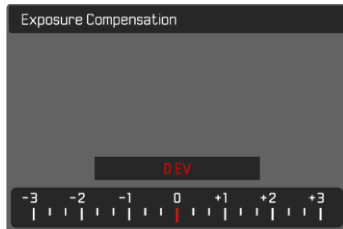

A 설정된 보정값 (0 표시 = 꺼짐)

썸휠 컨트롤 기능을 이용할 경우

- ▶ 메인 메뉴에서 **썸휠**을 선택합니다.
- ▶ **노출 보정**을 선택합니다.
- ▶ 썸휠로 원하는 값을 설정합니다.

메뉴 컨트롤 기능을 이용할 경우

- ▶ 메인 메뉴에서 **노출 보정**을 선택합니다.
 - 모니터에 하위 메뉴로서 눈금이 표시됩니다.
- ▶ 눈금에 원하는 값을 설정하십시오.
 - 설정된 값이 눈금 위에 표시됩니다.

참고

- 설정 중에는 모니터 화면 상에서 적절한 어둡기와 밝기 효과를 확인할 수 있습니다.
- 원래 입력한 것과 상관없이 보정이 조정된 경우: 수동으로 **☺**으로 재설정될 때까지, 즉, 그 사이에 카메라의 전원을 껐다가 켜더라도 유효합니다.
- 설정된 노출 보정은 바닥글의 노출 보정 눈금에 마커로 표시됩니다.

특수 촬영 유형

전자동 촬영

전자동 비디오 모드에서 노출은 장면 모드(P)로 녹화할 때와 마찬가지로 카메라에 의해 제어됩니다. 또한 ISO 값 및 측광과 같은 노출과 관련된 다른 모든 요소도 자동으로 제어됩니다.

- ▶ 메인 메뉴에서 **장면 모드**를 선택합니다.
- ▶ **AUTO**를 선택합니다.

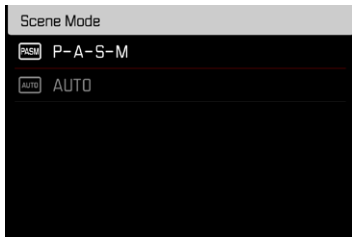

참고

- 선택한 프로그램은 카메라가 꺼진 후에도 다른 프로그램이 선택될 때까지 활성화된 상태로 유지됩니다.
- 작동 모드(사진/비디오)를 변경하면 장면 모드 메뉴 항목이 **P-A-S-M**로 재설정됩니다.
- 장면 모드 전환 기능 및 일부 메뉴 항목을 사용할 수 없습니다.
- 셔터 속도 다이얼과 조리개 링이 작동하지 않습니다.

재생 모드(비디오)

재생 모드는 저장된 녹화물을 표시하고 관리하는 데 사용됩니다. 촬영 모드와 재생 모드 간 전환은 물론 대부분의 작업은 제스처 또는 버튼 컨트롤을 사용하여 수행할 수 있습니다. 사용 가능한 제스처에 대한 자세한 내용은 39 페이지를 참조하십시오.

참고

- 사진은 재생 모드에서는 자동으로 회전되지 않으므로 재생을 위해 항상 전체 모니터 화면을 사용합니다.
- 본 카메라로 촬영되지 않은 데이터는 카메라 내에서 재생되지 않을 수도 있습니다.
- 경우에 따라 모니터 화면이 낮은 품질의 재생력을 보여주거나, 검은 화면 또는 파일 이름만 보여주기도 합니다.
- 재생 모드에서는 언제든지 셔터를 눌러 촬영 모드로 전환할 수 있습니다.
- 비디오 촬영은 확대할 수 없습니다.

재생 모드에서 조작 버튼

카메라 상의 조작 버튼

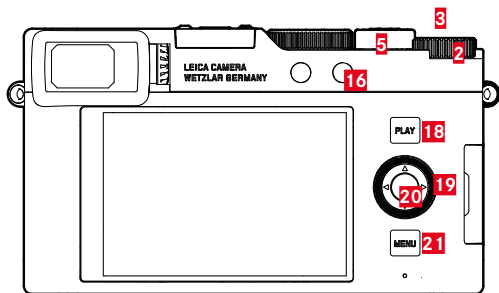

- | | |
|-------------------|-------------------|
| 2 셔터 | 20 가운데 버튼 |
| 3 셔터 버튼 | 19 방향 패드 |
| 16 기능 버튼 | 21 MENU 버튼 |
| 18 PLAY 버튼 | 5 줌 레버 |

재생 모드에서 바로가기

기능 버튼은 재생 모드에서 개별적으로 지정할 수도 있습니다.
공장 설정에서 기능 버튼에는 다음 기능이 지정되어 있습니다.

버튼	기능
썸휠 버튼	확대
기능 버튼 16	한 장씩 삭제
썸휠 버튼 3	사진 선택(등급)
가운데 버튼	정보 프로파일 전환

다음 절의 설명은 공장 설정을 기반으로 합니다.

참고

- 할당된 기능은 현재 디스플레이와 무관합니다. 예를 들어, 전체 화면 디스플레이에서도 삭제 개요를 직접 불러올 수 있습니다.
- 기능 버튼이 모니터의 조작 버튼을 제어하면(예: 삭제 화면에서) 할당된 기능을 사용할 수 없습니다.

모니터의 조작 버튼

모니터에 있는 조작 버튼은 일반적으로 터치 컨트롤을 통해 직관적으로 조작할 수 있습니다. 그러나 모니터 오른쪽에 있는 세 개의 버튼 중 하나를 눌러 선택할 수도 있습니다. 조작 버튼이 헤더에 표시되면 이 조작 버튼 옆에 있는 아이콘이 해당 버튼을 표시합니다. 조작 버튼이 모니터 가장자리에 표시되면 해당 버튼 바로 옆에 위치 설정됩니다.

예를 들어, 돌아가기 아이콘 은 두 가지 방법으로 선택할 수 있습니다.

- 돌아가기 아이콘을 직접 탭합니다.
- 해당 버튼을 누릅니다.
(상단 버튼 = **PLAY** 버튼)

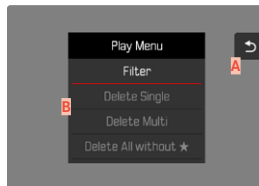

A "돌아가기" 조작 버튼

B "삭제" 조작 버튼

재생 모드 시작/종료

터치 컨트롤을 사용할 경우

- ▶ 왼쪽/오른쪽으로 스와이프합니다.

촬영

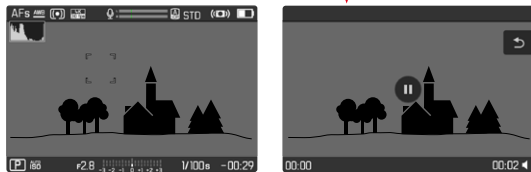

재생

버튼 컨트롤을 사용할 경우

- ▶ **PLAY** 버튼을 누릅니다.
 - 모니터에 마지막으로 녹화한 촬영물이 나타납니다.
 - 삽입된 메모리 카드에 (표시 가능한) 파일이 없으면, **플레이할 유효 사진이 없습니다**라는 메시지가 나타납니다.
 - 현재 디스플레이에 따라 **PLAY** 버튼의 기능이 다릅니다:

출력 상황	PLAY 버튼을 누른 후
단일 촬영물 전체 화면 표시	촬영 모드
여러 개의 작은 촬영물 표시	촬영물 전체 화면 표시

사진 선택하기/찾기

사진은 가상의 가로 행으로 배열됩니다. 정렬은 엄격하게 시간순입니다. 스크롤할 때 사진 행의 한쪽 끝까지 도달하면 디스플레이가 다른 쪽 끝으로 이동합니다. 따라서 모든 사진은 양방향으로 액세스할 수 있습니다.

한 장

터치 컨트롤을 사용할 경우

- ▶ 왼쪽/오른쪽으로 스와이프합니다.

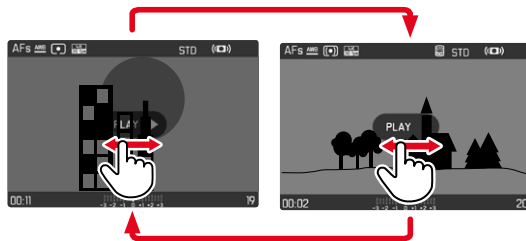

버튼 컨트롤을 사용할 경우

- ▶ 방향 패드의 좌/우 버튼을 누르거나 썸뿔을 돌립니다.

연속 촬영

- ▶ 좌/우로 스와이프하여 손가락을 화면 가장자리에 멈춥니다.
 - 다음 촬영이 일률적으로 진행됩니다.

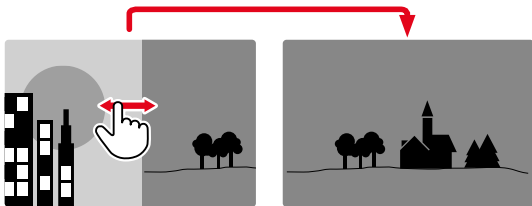

재생 모드에서 INFO 디스플레이

비디오 촬영은 항상 헤더와 바닥글 및 **PLAY** ▶로 표시됩니다. 다른 도움말 표시가 표시되지 않습니다.



비디오 촬영을 재생하는 동안에는 모든 정보가 숨겨집니다.

여러 장의 사진 동시에 디스플레이

더 나은 개관 또는 검색된 기록을 더 쉽게 찾으려면 개요 표시에서 여러 개의 축소된 사진을 동시에 표시할 수 있습니다. 12 및 30장의 사진 개요를 볼 수 있습니다.

개요 표시

터치 컨트롤을 사용할 경우

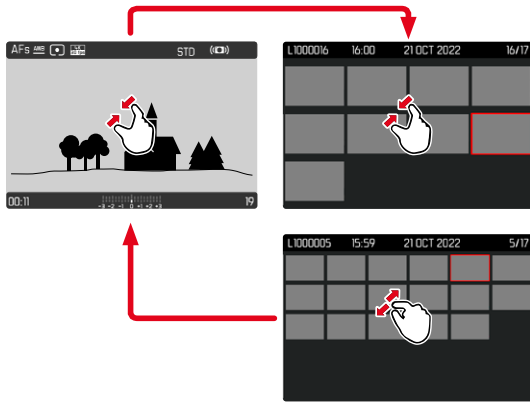

▶ 함께 끌기.

- 보기가 12장으로 변경되었다 30장으로 변경됩니다.

더 많은 사진을 표시하려면:

- ▶ 왼쪽/오른쪽으로 스와이프합니다.

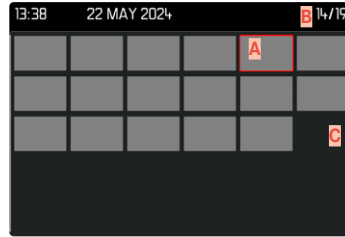
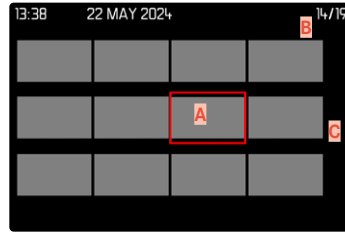

- A** 현재 선택된 사진
- B** 현재 선택된 사진의 번호
- C** 스크롤바

현재 선택된 사진은 빨간색 프레임으로 표시되며 보기위해 선택할 수 있습니다.

사진 간을 이동하려면:

- ▶ 원하는 방향으로 방향 패드를 누릅니다.

일반 크기로 사진을 표시하려면:

터치 컨트롤을 사용할 경우

- ▶ 원하는 사진을 탭합니다.

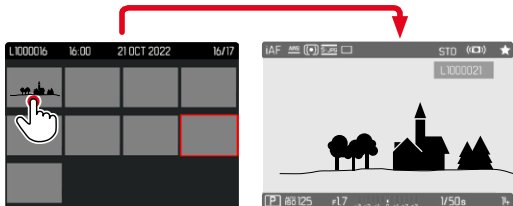

버튼 컨트롤을 사용할 경우

- ▶ 줌 레버를 오른쪽으로 돌립니다.
- 또는
- ▶ 가운데 버튼을 누릅니다.

사진 표시/등급 지정

더 빨리 찾거나 나중에 여러 장의 사진을 쉽게 삭제할 수 있도록 사진을 즐겨찾기로 표시할 수 있습니다. 일반보기 및 개요보기 모두에서 표시가 가능합니다.

사진을 표시하려면:

- ▶ 썸AIL 버튼을 누릅니다.
 - 사진에 ★ 표시가 나타납니다.
 - 표준 크기로 볼 때 아이콘은 축소된 사진의 왼쪽 상단 모서리에 있는 개요의 맨 오른쪽 헤더에 나타납니다.

표시를 해제하려면:

- ▶ 썸AIL 버튼을 누릅니다.
 - ★ 표시가 사라집니다.

사진 삭제하기

사진 삭제 시에는 다양한 옵션이 있습니다.

- 단일 사진 삭제
- 여러 장의 사진 삭제
- 표시되지 않은/등급 미지정된 모든 사진 삭제

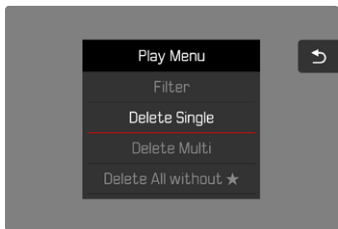

중요 사항

- 사진을 삭제한 후에는 사진을 다시 불러올 수 없습니다.

단일 사진 삭제

- ▶ 기능 버튼 (16)을 누릅니다.
 - 삭제 화면이 나타납니다.

또는

- ▶ **MENU** 버튼을 누릅니다.
- ▶ 재생 메뉴에서 **한 장씩 삭제**를 선택합니다.
 - 삭제 화면이 나타납니다.
 - 삭제가 진행되는 동안 LED가 깜박입니다. 약간의 시간이 걸릴 수 있습니다.
 - 이어서 다음 사진이 표시됩니다. 메모리 카드에 저장된 사진이 더 이상 없는 경우 **재생 가능한 사진 없음**라는 메시지가 표시됩니다.



삭제를 취소하고 일반 재생 모드로 돌아가려면:

- ▶ 돌아가기 아이콘 을 선택합니다.
(아이콘을 직접 탭하거나 **PLAY** 버튼을 누름)

참고

- 삭제 화면은 이 컨텍스트에서는 재생 메뉴의 **삭제** 메뉴 기능을 사용할 수 없으므로 **MENU** 버튼을 눌러서만 개요 화면에서 액세스할 수 있습니다.
- 삭제 화면이 활성화된 경우에도 언제든지 "스크롤" 및 "확대" 기능을 사용할 수 있습니다.

여러 장의 사진 삭제

12장의 축소된 사진이 있는 삭제 개요에서 여러 장의 사진을 표시한 다음 한 번에 삭제할 수 있습니다.

두 가지 방법으로 도달할 수 있습니다.

- ▶ 줌 레버를 왼쪽으로 돌립니다.
 - 개요 화면이 나타납니다.
- ▶ **MENU** 버튼을 누릅니다.
- ▶ 재생 메뉴에서 **여러 장 삭제**를 선택합니다.
 - 삭제 개요가 나타납니다.

또는

- ▶ **MENU** 버튼을 누릅니다.
- ▶ 재생 메뉴에서 **삭제**를 선택합니다.
 - 삭제 화면이 나타납니다.

이 화면에서 원하는 만큼의 사진을 선택할 수 있습니다.

삭제할 사진을 선택하려면:

- ▶ 원하는 사진을 선택하십시오.
- ▶ 가운데 버튼을 누릅니다.

또는

- ▶ 원하는 사진을 탭합니다.
 - 삭제를 위해 선택된 사진은 빨간색 삭제 아이콘 이 표시됩니다.

선택한 사진을 삭제하려면:

- ▶ 삭제 아이콘 을 선택합니다.
(아이콘을 직접 탭하거나 가운데 버튼을 누름)
 - 표시된 파일을 모두 삭제하시겠습니까?라고 묻는 퀴리가 나타납니다.
- ▶ 예를 선택합니다.

삭제를 취소하고 일반 재생 모드로 돌아가려면:

- ▶ 돌아가기 아이콘 을 선택합니다.
(아이콘을 직접 탭하거나 **PLAY** 버튼을 누름)

등급 미지정된 사진 삭제

- ▶ **MENU** 버튼을 누릅니다.
- ▶ 재생 메뉴에서  없이 모두 삭제를 선택합니다.

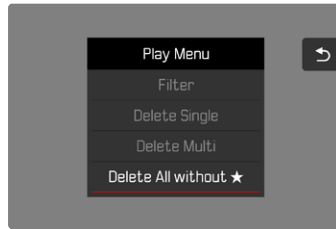

-  없이 정말 모든 파일을 삭제하시겠습니까?라고 묻는 퀴리가 표시됩니다.
- ▶ 예를 선택합니다.
- 삭제가 진행되는 동안 LED가 깜박입니다. 약간의 시간이 걸릴 수 있습니다. 이어서 체크 표시된 다음 사진이 나타납니다. 메모리 카드에 저장된 사진이 더 이상 없는 경우 재생 가능한 사진 없음이라는 메시지가 표시됩니다.

비디오 재생

재생 모드에서 비디오 촬영을 선택하면, 모니터에 **PLAY ▶**가 나타납니다.

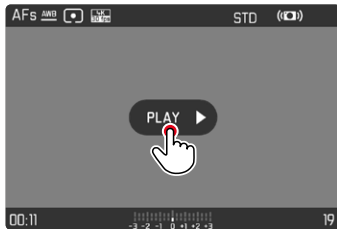

재생 시작

- ▶ 가운데 버튼을 누릅니다.
- 또는
- ▶ **PLAY ▶**을(를) 탭합니다.

컨트롤 요소 불러오기

재생이 중지되면 컨트롤 요소가 표시됩니다.

터치 컨트롤을 사용할 경우

- ▶ 모니터에서 임의의 위치를 탭합니다.

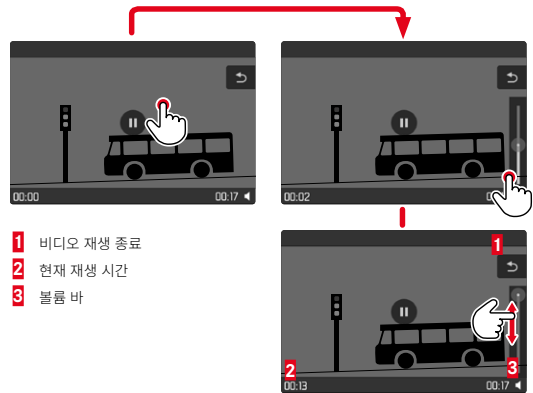

버튼 컨트롤을 사용할 경우

- ▶ 가운데 버튼을 누릅니다.

참고

- 컨트롤 요소는 약 3초 후에 사라집니다. 모니터를 다시 탭하거나 버튼을 누르면 다시 표시됩니다.

재생 중지

- ▶ 모니터에서 임의의 위치를 탭합니다.
- 또는
- ▶ 가운데 버튼을 누릅니다.

재생 계속

터치 컨트롤을 사용할 경우
컨트롤 요소가 표시되는 동안:

- ▶ 모니터에서 임의의 위치를 탭합니다.

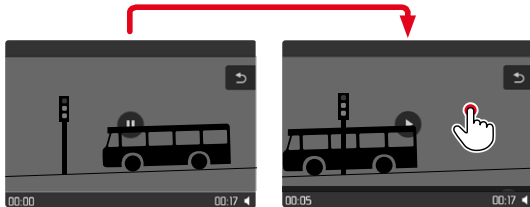

버튼 컨트롤을 사용할 경우
컨트롤 요소가 표시되는 동안:

- ▶ 가운데 버튼을 누릅니다.

재생 종료

터치 컨트롤을 사용할 경우
컨트롤 요소가 표시되는 동안:

- ▶ 돌아가기 아이콘 ↶을 탭합니다.

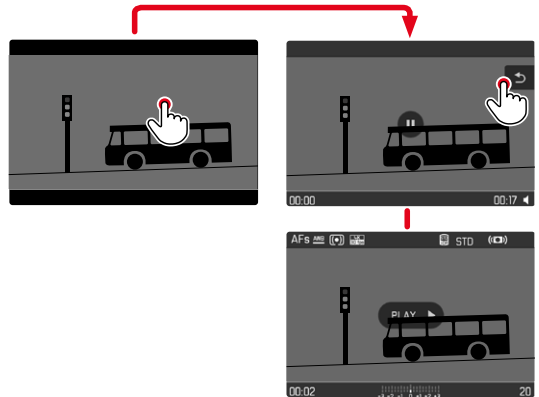

버튼 컨트롤을 사용할 경우

- ▶ **PLAY** 버튼을 누릅니다.

볼륨 설정

터치 컨트롤을 사용할 경우

컨트롤 요소가 표시되는 동안:

- ▶ 볼륨 아이콘을 탭합니다.
- ▶ 볼륨 바의 원하는 위치를 탭합니다.

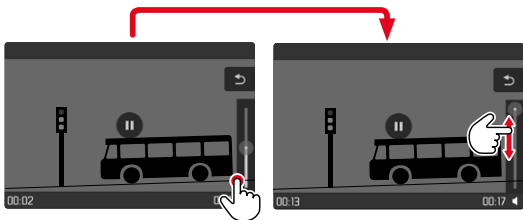

버튼 컨트롤을 사용할 경우

- ▶ 방향 패드의 상/하 버튼을 누릅니다.
 - 볼륨 바가 나타납니다.
- ▶ 방향 패드의 상(크게)/하(작게) 버튼을 누릅니다

참고

- 볼륨 바를 가장 아래로 낮춰 음소거 상태가 되면 음량 아이콘  로 변경됩니다.

기타 기능

이 장에 설명된 설정은 사진 및 비디오 모드에 동일하게 유효합니다. 따라서 사진 및 비디오 메뉴 모두에서 사용할 수 있습니다("카메라 작동" 장의 "메뉴 컨트롤" 절 참조). 두 작동 모드 중 하나에 설정하면 다른 작동 모드에도 적용됩니다.

카메라 공장 설정으로 리셋

이 기능을 사용하면 모든 개별 메뉴 설정을 한 번에 각 공장 설정으로 재설정할 수 있습니다. 사용자 프로필, Wi-Fi 및 Bluetooth 설정 및 번호 매기기는 리셋에서 서로 독립적으로 제거할 수 있습니다.

- ▶ 메인 메뉴에서 **카메라 리셋**을 선택합니다.
 - **기본 설정을 복원하시겠습니까?**라고 묻는 쿼리가 나타납니다.
- ▶ 기본 설정 복원 확인(예)/취소(아니오).
 - **아니오**를 선택하면 리셋이 취소되고 디스플레이가 메인 메뉴로 돌아갑니다. **예**로 확인하면 선택적으로 리셋 가능한 설정에 대한 여러 번의 쿼리가 나타납니다.
- ▶ Wi-Fi 및 Bluetooth 설정 리셋 확인(예)/취소(아니오)
- ▶ 사용자 프로필 재설정 확인(예)/취소(아니오)
- ▶ 번호 매기기 확인(예)/취소(아니오)
 - **카메라를 다시 시작하십시오**라는 안내 메시지가 표시됩니다.
- ▶ 카메라를 꺾다가 다시 켜십시오.

참고

- 리셋한 후에는 날짜 & 시간 및 언어를 다시 설정해야 합니다. 해당 쿼리가 표시됩니다.
- 사진 번호 리셋은 **사진 번호 매기기 리셋**(178 페이지 참조) 메뉴 항목에서도 별도로 실행할 수 있습니다.

펌웨어 업데이트

Leica는 고객님의 카메라를 개선하고 최적화하기 위해 지속적으로 노력합니다. 카메라의 많은 기능은 전적으로 소프트웨어로 제어되므로 추후 기능 개선 및 확장을 위한 요소가 카메라에 설치될 수 있습니다. 이를 위해 Leica는 정해진 주기없이 당사 홈페이지에서 다운로드 가능한 펌웨어 업데이트를 제공합니다.

카메라를 제품 등록하면 Leica로부터 새로운 업데이트 알림을 받을 수 있습니다. Leica FOTOS 사용자는 또한 Leica 카메라의 펌웨어 업데이트에 대한 정보를 자동으로 받습니다.

펌웨어 업데이트는 두 가지 방법으로 설치할 수 있습니다.

- Leica FOTOS 앱을 통해 간편하게 설치(182 페이지 참조)
- 카메라 메뉴에서 직접 설치

설치된 펌웨어 버전을 확인하려면:

- ▶ 메인 메뉴에서 **카메라 정보**를 선택합니다.
- **펌웨어** 메뉴 항목 옆에 현재 펌웨어 버전 이름이 표시됩니다.

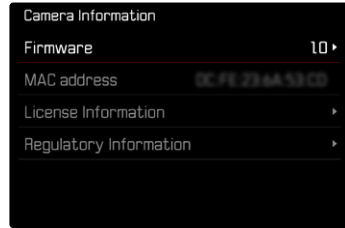

카메라의 정품등록 및 펌웨어 업데이트 또는 펌웨어 다운로드에 대한 자세한 정보 및 경우에 따라 본 설명서의 내용 변경 및 추가 사항은 아래의 "고객 서비스" 영역에서 확인할 수 있습니다.

<https://club.leica-camera.com>

펌웨어 업데이트 실행

펌웨어 업데이트 과정이 중단되면 장비에 돌이킬 수 없는 심각한 손상을 줄 수 있습니다!

따라서 펌웨어를 업데이트하는 동안에는 다음 정보에 특히 주의를 기울여야 합니다.

- 카메라 전원을 끄지 마십시오!
- 메모리 카드를 제거하지 마십시오!
- 배터리를 제거하지 마십시오!

참고

- 배터리가 충분히 충전되지 않은 경우 경고 메시지가 표시됩니다. 이 경우에는 먼저 배터리를 충전하고 위에 설명된 작업을 반복하십시오.
- **카메라 정보** 하위 메뉴에서 자세한 장치 및 국가별 승인 표시 또는 번호를 확인하십시오.

준비

- ▶ 배터리를 완전히 충전한 다음 카메라에 넣으십시오.
- ▶ 만일에 있을 수 있는 메모리 카드의 모든 펌웨어 파일을 제거하십시오.
 - 메모리 카드의 모든 촬영물을 백업한 다음 카메라에서 포맷을 진행할 것을 권장합니다.
(주의: 데이터 손실! 메모리 카드를 포맷할 경우 메모리 카드에 존재하는 모든 데이터가 삭제됩니다.)
- ▶ 최신 펌웨어를 다운로드하십시오.
- ▶ 메모리 카드에 저장하십시오.
 - 펌웨어 파일은 메모리 카드의 최상위 레벨에 저장해야 합니다(하위 디렉토리 아님).
- ▶ 카메라에 메모리 카드를 넣으십시오.
- ▶ 카메라를 켜십시오.

카메라 펌웨어 업데이트

- ▶ 준비를 실행하십시오.
- ▶ 메인 메뉴에서 **카메라 정보**를 선택합니다.
- ▶ **펌웨어**를 선택합니다.
- ▶ **펌웨어 업데이트**를 선택합니다.
 - 업데이트 정보가 있는 퀴리가 표시됩니다.
 - SD 카드에 사용자 프로파일을 저장하시겠습니까?라고 묻는 퀴리가 표시됩니다.
- ▶ **예/아니오**를 선택합니다.
 - 자동으로 업데이트가 시작됩니다.
 - 프로세스 중에는 상태 표시 LED가 깜박입니다.
 - 성공적으로 완료되면 재시작 요청과 함께 해당 메시지가 표시됩니다.
- ▶ 카메라를 껐다가 다시 켜십시오.

참고

- 다시 시작한 후에는 날짜 & 시간 및 언어를 다시 설정해야 합니다. 해당 퀴리가 표시됩니다.
- 업데이트를 Leica FOTOS를 통해 가져오면 이 설정이 자동으로 적용됩니다.

LEICA FOTOS

스마트폰/태블릿을 사용하여 카메라를 원격으로 제어할 수 있습니다. 이를 위해 먼저 모바일 장치에 "Leica FOTOS" 앱이 설치되어 있어야 합니다. 또한 Leica FOTOS는 다음과 같은 다양하고 유용한 추가 기능을 제공합니다.

- 사진 지오태깅 (71 페이지 참조)
- 파일 전송
- 펌웨어 업데이트 설치
- 리모트 컨트롤을 통해 타이머 시간을 선택할 수 있는 셀프 타이머, 예: 단체 사진용

사용 가능한 기능 및 작동 지침의 목록은 Leica FOTOS에서 확인할 수 있습니다. 6 페이지의 법률 정보도 읽으십시오.

- ▶ 모바일 장치로 다음 QR 코드를 스캔하십시오.



또는

- ▶ Apple App Store™/Google Play Store™에서 앱을 설치하십시오.

연결 (iPhone 사용자)

처음으로 모바일 장치에 연결

모바일 장치에 처음 연결할 때는 카메라와 모바일 장치를 페어링으로 연결해야 합니다.

메뉴를 통해 불러오기

연결 마법사를 사용하지 않았거나 추가 모바일 장치를 연결해야 하는 경우에도 Leica FOTOS 메뉴 항목을 통해 언제든지 동일한 설정을 사용할 수 있습니다.

카메라에서 연결 절차

- ▶ 메인 메뉴에서 Leica FOTOS를 선택합니다.
- ▶ 페어링을 선택합니다.

모바일 장치에서 연결 절차

- ▶ Leica FOTOS를 시작합니다.
- ▶ "카메라 추가"를 선택하십시오.
- ▶ 카메라 모델을 선택합니다.
- ▶ "QR 코드를 스캔합니다."를 선택합니다.
- ▶ QR 코드를 스캔합니다.
 - 연결이 설정됩니다. 약간의 시간이 걸릴 수 있습니다.
 - 연결에 성공하면 상태 표시 LED가 잠시 켜지고 카메라에 해당 메시지가 표시됩니다.

참고

- 페어링 절차는 몇 분이 소요될 수 있습니다.
- 페어링은 각 휴대 장치에 대해 한 번만 수행해야 합니다. 이때 장치가 알려진 장치 목록에 추가됩니다.

알려진 장치에 연결

카메라에서 연결 절차

- ▶ 메인 메뉴에서 **Leica FOTOS**를 선택합니다.
- ▶ **페어링**을 선택합니다.

모바일 장치에서 연결 절차

- ▶ Leica FOTOS를 시작합니다.
- ▶ 카메라 모델을 선택합니다.
- ▶ 쿼리를 확인합니다.
 - 카메라가 자동으로 모바일 장치에 연결됩니다.

연결(Android 사용자)

처음으로 모바일 장치에 연결

연결은 Wi-Fi를 통해 이루어집니다. 모바일 장치에 처음 연결할 때는 카메라와 모바일 장치를 페어링으로 연결해야 합니다.

메뉴를 통해 불러오기

연결 마법사를 사용하지 않았거나 추가 모바일 장치를 연결해야 하는 경우에도 **Leica FOTOS** 메뉴 항목을 통해 언제든지 동일한 설정을 사용할 수 있습니다.

카메라에서 연결 절차

- ▶ 메인 메뉴에서 **Leica FOTOS**를 선택합니다.
- ▶ **페어링**을 선택합니다.
- ▶ 모니터에 QR 코드가 나타날 때까지 기다리십시오.

모바일 장치에서 연결 절차

- ▶ Leica FOTOS를 시작합니다.
- ▶ "카메라 추가"를 선택하십시오.
- ▶ 카메라 모델을 선택합니다.
 - 연결이 설정됩니다. 약간의 시간이 걸릴 수 있습니다.
 - 연결에 성공하면 상태 표시 LED가 잠시 켜지고 카메라에 해당 메시지가 표시됩니다.

참고

- 페어링 절차는 몇 분이 소요될 수 있습니다.
- 페어링은 각 휴대 장치에 대해 한 번만 수행해야 합니다. 이때 장치가 알려진 장치 목록에 추가됩니다.

알려진 장치에 연결

카메라에서 연결 절차

- ▶ 메인 메뉴에서 **Leica FOTOS**를 선택합니다.
- ▶ **페어링**을 선택합니다.

모바일 장치에서 연결 절차

- ▶ Leica FOTOS를 시작합니다.
- ▶ 카메라 모델을 선택합니다.
- ▶ 쿼리를 확인합니다.
 - 카메라가 자동으로 모바일 장치에 연결됩니다.

펌웨어 업데이트 실행

펌웨어 업데이트 과정이 중단되면 장비에 돌이킬 수 없는 심각한 손상을 줄 수 있습니다!

따라서 펌웨어를 업데이트하는 동안에는 다음 정보에 특히 주의를 기울여야 합니다.

- 카메라 전원을 끄지 마십시오!
- 메모리 카드를 제거하지 마십시오!
- 배터리를 제거하지 마십시오!
- 렌즈를 분리하지 마십시오!

Leica FOTOS는 고객님의 Leica 카메라의 펌웨어 업데이트가 있을 때마다 이에 대한 정보를 제공합니다.

- ▶ Leica FOTOS 앱의 지침을 따르십시오.

참고

- 배터리가 충분히 충전되지 않은 경우 경고 메시지가 표시됩니다. 이 경우에는 먼저 배터리를 충전하고 위에 설명된 작업을 반복하십시오.
- 대안적으로 카메라 메뉴를 통해서도 펌웨어 업데이트를 설치할 수 있습니다(179 페이지 참조).

관리/보관

카메라를 장시간 사용하지 않는 경우, 다음 사항을 권장합니다.

- 카메라를 끄니다.
- 메모리 카드 분리
- 배터리를 분리합니다.(약 2개월 후에는 입력한 시간 및 날짜가 손실됨).

카메라 바디

- 오염은 미생물 배양의 원인이 될 수 있으므로 장비를 철저히 깨끗하게 유지하십시오.
- 카메라는 반드시 부드럽고 마른 천으로 닦으십시오. 잘 닦이지 않는 먼지는 우선 잘 희석된 세정제로 닦은 다음 마른 천으로 닦아야 합니다.
- 카메라에 염수가 묻은 경우, 먼저 부드러운 천에 수돗물을 적셔 꼭 짰 후 카메라를 닦으십시오. 그런 다음 마른 천으로 물기를 완전히 닦아 내십시오.
- 카메라의 얼룩과 지문은 깨끗하고 보풀이 없는 천으로 닦아 제거하십시오. 카메라 바디 모서리에 끼어 있는 손이 잘 닿지 않는 굳은 오염물은 작은 브러시를 사용하여 제거합니다. 이때 서터 블레이드는 절대로 만져서는 안됩니다.
- 별도로 세척이 필요하지 않고 먼지가 끼지 않도록 카메라를 쿠션이 있는 밀폐된 가방에 보관하십시오.
- 카메라를 건조하고 통풍이 잘되며 고온 다습하지 않은 장소에 보관하십시오. 습기가 있는 환경에서 카메라를 사용한 경우에는 보관하기 전에 모든 습기를 제거해 주십시오.
- 곰팡이 생성을 방지하려면 장기간 가죽 가방에 카메라를 보관하지 마십시오.
- 젖은 포토백은 습기 및 가죽 잔여물에 의해 장비가 손상되지 않도록 제거해야 합니다.
- 기계적으로 동작하는 카메라의 모든 베어링과 슬라이딩면은 윤활 처리되어 있습니다. 카메라를 장기간 사용하지 않을 경우 윤활 지점에서 윤활유가 묻치는 것을 방지하기 위해 3개월에 한 번씩 여러 번 작동하여 확인해야 합니다. 다른 모든 기능들도 반복해서 조정하여 사용할 것이 좋습니다.
- 습도가 높은 열대 기후에서 사용 시 곰팡이를 방지하기 위해 가능한 한 자주 카메라 장비를 햇볕을 쬐고 통풍을 시켜야 합니다. 밀폐된 케이스 또는 가방에 보관할 경우, 추가적인 건조용품, 예를 들어 실리카 젤 등을 사용할 것을 권장합니다.

렌즈

- 외부 렌즈에 묻은 먼지는 부드러운 (헤어) 브러시로 충분히 제거할 수 있습니다. 심하게 오염된 경우, 깨끗하고 이물질이 없는 부드러운 천을 사용하여 안쪽에서 바깥쪽으로 원을 그리 듯 조심스럽게 청소합니다. 이를 위해 카메라 및 안경 전문점에서 구입할 수 있고 보호용 용기에 보관된 극세사 천을 사용하는 것이 좋습니다. 극세사 천은 40°C의 온도에서 세탁할 수 있습니다. 그러나 유연제 사용 및 다림질을 하지 마십시오. 렌즈 유리를 손상시킬 수 있는 화학성분이 묻은 안경용 천을 사용하지 마십시오.
- 열악한 촬영 조건(예: 오래, 염수가 될 수 있는 상황)에서는 투명한 UVA 필터를 사용하면 전면 렌즈를 최적으로 보호할 수 있습니다. 그러나 모든 필터와 마찬가지로 UVA 필터는 특정한 역광 상황 및 고대 비에서 원하지 않는 반사를 유발할 수 있음을 고려해야 합니다.
- 렌즈 캡은 경우에 따라 의도치 않은 지문과 비로부터 렌즈를 보호합니다.
- 기계적으로 동작하는 렌즈의 모든 베어링과 슬라이딩면은 윤활 처리되어 있습니다. 렌즈를 장기간 사용하지 않을 경우 때때로 초점 링과 조리개 링을 작동시켜 윤활 지점에서 윤활유가 묻히는 것을 방지해야 합니다.

뷰 파인더/모니터

- 카메라의 표면이나 내부에서 김이 서리면, 스위치를 끄고 약 1시간 동안 실온에 놓아 두십시오. 실제 온도와 카메라 온도가 같아지면, 김 서림이 저절로 사라집니다.

배터리

- 리튬 이온 배터리는 완전히 방전되거나 완전히 충전된 상태가 아닌, 즉 부분적으로 충전된 상태로 보관해야만 합니다. 충전 상태는 모니터의 해당 디스플레이에서 확인할 수 있습니다. 장시간 보관 시 완전 방전을 방지하기 위해 일년에 두 번 정도 약 15분 동안 배터리를 충전하십시오.

메모리 카드

- 메모리 카드는 안전을 위해 기본적으로 정전기 방지 케이스만 보관해야 합니다.
- 고온, 직사광선, 전자기장 또는 정전 방전에 노출된 곳에 메모리 카드를 보관하지 마십시오. 카메라를 장기간 사용하지 않는 경우 메모리 카드를 분리하십시오.
- 삭제 중에 발생하는 조각화로 인해 일부 메모리 용량이 차단될 수 있으므로 주기적으로 메모리 카드를 포맷하는 것이 좋습니다.

문제	확인해야 할 원인/예상 원인	해결책 제안
배터리 문제		
배터리가 매우 빨리 소모됨	배터리 온도가 너무 낮습니다.	배터리를 따뜻하게 하고(예: 바지 주머니에 넣어서) 촬영하기 직전에 넣으십시오.
	배터리 온도가 너무 높음	배터리를 식하십시오.
	모니터 또는 EVF의 밝기가 매우 높게 설정됨	밝기를 줄이십시오.
	절전 모드가 활성화되지 않음	자동 전원 끄기 를 선택하십시오.
	AF 모드가 계속 활성화되어 있음	다른 모드를 선택하십시오.
	지속적인 Wi-Fi 연결	사용하지 않을 때는 Wi-Fi를 비활성화하십시오.
	지속적인 모니터 사용(예: 라이브 뷰 모드)	기능을 비활성화하십시오.
	배터리 최대 충전 횟수에 도달했습니다.	배터리 수명이 다되었습니다. 배터리를 교체하십시오.
충전 시간이 오래 걸립니다.	AFC와 함께 트랙킹 AF가 활성화되어 있음	AFs 또는 MF를 사용하십시오.
	촬영된 이미지 미리보기(자동 리뷰)가 활성화되어 있음	기능을 비활성화하십시오.
충전 표시등이 켜져 있지만 배터리가 충전되지 않습니다.	배터리 온도가 너무 낮거나 높음	실온에서 배터리를 충전하십시오.
	배터리 접점에 오염이 있습니다.	접점을 부드럽고 마른 천으로 닦으십시오.
	배터리 최대 충전 횟수에 도달했습니다.	배터리 수명이 다되었습니다. 배터리를 교체하십시오.
카메라 문제		
카메라가 갑자기 꺼집니다.	배터리 방전	배터리를 충전하거나 교체하십시오.
카메라가 켜지지 않습니다.	배터리 방전	배터리를 충전하거나 교체하십시오.
	배터리 온도가 너무 낮습니다.	배터리를 따뜻하게 하십시오(예: 바지 주머니에 넣어서).
전원을 켜자마자 카메라가 다시 꺼집니다.	배터리 방전	배터리를 충전하거나 교체하십시오.
카메라가 가열될 수 있습니다.	고해상도 비디오 촬영(4K) 또는 DNG로 연속 촬영 시 열 발생	오작동 아님, 심하게 가열된 경우 카메라를 식하십시오.
카메라가 메모리 카드를 인식하지 못합니다.	메모리 카드가 호환되지 않거나 결함이 있습니다.	메모리 카드를 교체하십시오.
	메모리 카드의 포맷이 잘못되었습니다.	카메라에서 메모리 카드를 포맷하십시오. (주의: 데이터의 손실!).
메뉴 및 디스플레이		
전자식 뷰 파인더 밝기가 어둡습니다.	EVF 밝기가 너무 낮게 설정되었습니다.	EVF 밝기를 조정하십시오.
디스플레이가 한국어로 되어 있지 않습니다.	-	Language 메뉴에서 한국어 를 선택하십시오.
전자식 뷰 파인더 밝기가 어둡습니다.	EVF와 LCD 간 전환이 잘못 설정되었습니다.	적합한 설정을 선택합니다.
뷰 파인더 이미지의 초점이 맞지 않습니다.		디미터 조정을 점검하고, 필요할 경우 디미터 조정을 조정하십시오.
모니터가 너무 어둡거나 너무 밝아 보기 상태가 나쁩니다.	밝기가 잘못 설정되었습니다.	모니터 밝기를 조정하십시오.
	시야각이 너무 작습니다.	모니터를 최대한 세로로 보십시오.
	밝기 센서가 덮여 있음	밝기 센서가 덮여 있지 않음을 확인하십시오.

라이브 뷰가 갑자기 중지되거나 시작되지 않습니다.	높은 주위 온도, 장시간 라이브 뷰 모드 활성화, 장시간 사진 촬영, 연속 촬영으로 인해 카메라가 심하게 가열될 수 있습니다.	배터리를 식히십시오.
라이브 뷰 모드의 밝기가 사진의 밝기와 일치하지 않습니다.	모니터의 밝기 설정은 촬영에 영향을 미치지 않습니다. 노출 미리보기가이 활성화되지 않았습니다.	필요한 경우 밝기 설정을 조정하십시오. 기능을 활성화 하십시오.
사진 촬영 후 남은 촬영 횟수가 줄어들지 않습니다	사진은 저장 공간을 거의 차지하지 않습니다.	오작동 아님, 남은 사진 수는 근사치입니다.
촬영		
반 셔터를 누르면 모니터/뷰 파인더에 이미지 노이즈가 표시됩니다.	게인은 피사체가 어떻게 조명되고 조리개가 작아지면 구도를 높이기 위해 증가합니다.	오작동 아님, 촬영은 영향을 받지 않습니다.
모니터/뷰 파인더가 매우 짧은 시간 후 꺼집니다.	절전 설정 활성화	필요한 경우 설정을 변경하십시오.
촬영 후 디스플레이가 꺼집니다/촬영 후 모니터가 어두워집니다.	촬영 후 플래시가 충전되고, 충전되는 동안에는 모니터가 꺼집니다.	플래시가 충전될 때까지 기다리십시오.
플래시가 작동하지 않습니다.	현재 설정에서는 플래시를 사용할 수 없습니다. 배터리 방전 플래시가 충전 중일 때 셔터 버튼을 누릅니다. 전자식 셔터 기능이 선택되었습니다. 자동 브라케팅 또는 연속 촬영 모드 활성화	플래시 기능과 호환되는 설정 목록에 유의하십시오. 배터리를 충전하거나 교체하십시오. 플래시가 완전히 충전될 때까지 기다리십시오. 설정을 조정하십시오.
플래시가 피사체를 완전히 조명하지 않습니다.	피사체가 플래시 범위를 벗어남 플래시가 가려져 있습니다.	피사체를 플래시 범위로 가져오십시오. 플래시가 손가락이나 물체에 의해 가려지지 않도록 하십시오.
카메라가 작동하지 않습니다/셔터가 비활성화되어 있습니다/촬영이 불가능합니다.	메모리 카드가 가득 찼습니다. 메모리 카드가 포맷되지 않았습니다. 메모리 카드는 읽기 전용입니다. 메모리 카드 접점 오염 메모리 카드가 손상되었습니다. 센서가 과열되었습니다. 카메라가 자동으로 꺼졌습니다(자동 전원 끄기).	메모리 카드를 교체하십시오. 메모리 카드를 다시 포맷하십시오 (주의: 데이터의 손실!). 메모리 카드의 쓰기 보호를 끕니다(메모리 카드의 측면에 있는 작은 레버). 부드러운 면 또는 린넨 천을 사용하여 접점을 닦으십시오. 메모리 카드를 교체하십시오. 카메라를 식히십시오. 카메라를 다시 켜십시오. 필요한 경우 자동 꺼짐을 비활성화하십시오.
	사진 데이터가 메모리 카드로 전송되고 버퍼 메모리가 꽉 찼습니다. 소음 감소 기능 작동(예: 노출 시간이 긴 야간 촬영 후) 배터리 방전 카메라가 사진을 처리합니다. 메모리 카드의 사진 번호 매기가 최대에 도달했습니다.	대기 대기하거나 소음 감소를 비활성화하십시오. 배터리를 충전하거나 교체하십시오. 대기
사진에 자동 초점이 맞춰지지 않습니다.	AF가 활성화되지 않았습니다.	AF를 활성화하십시오.
얼굴 인식 안됨/얼굴이 감지되지 않습니다.	얼굴이 가려졌습니다(선글라스, 모자, 긴 머리 등). 얼굴이 사진에서 너무 작은 공간을 차지합니다. 얼굴이 기울어지거나 수평입니다. 카메라가 기울어져 있습니다. 얼굴 조명 상태가 나쁩니다.	장해물을 제거하십시오. 구도를 변경하십시오. 얼굴을 똑바로 유지하십시오. 카메라를 똑바로 유지하십시오. 플래시를 사용하여 조명 상태를 개선하십시오.

카메라가 잘못된 객체/모티브를 선택합니다.	잘못 선택된 객체가 주객체로서 이미지의 중심에 가장 근접합니다.	이미지 컷을 변경하거나 초점 잠금을 사용하여 사진을 찍으십시오.
연속 촬영이 불가능합니다.	카메라가 과열되어 보호 기능을 위해 일시적으로 기능이 사용 중지되었습니다.	얼굴 인식 기능을 끕니다.
모니터 상의 이미지에 노이즈가 나타납니다.	어두운 환경에서 모니터의 광 증폭 기능	오작동 아님, 촬영은 영향을 받지 않습니다.
사진 저장에 시간이 오래 걸립니다.	장시간 노출을 위한 노이즈 감소 기능이 활성화되었습니다.	기능을 비활성화하십시오.
	저속 메모리 카드 삽입됨	적합한 메모리 카드를 사용하십시오.
수동 화이트 밸런스가 불가능합니다.	모니터가 너무 어둡거나 너무 밝습니다.	
카메라 초점을 맞출 수 없습니다.	원하는 피사체가 카메라에 너무 가까이 있습니다.	매크로 모드를 선택하십시오.
	원하는 피사체가 카메라에 너무 멀리 있습니다.	매크로 모드를 종료하십시오.
	AF에 적합하지 않은 피사체	초점 차단/초점 잠금을 사용하거나 수동 초점을 선택하십시오.
AF가 작동하는 동안 AF 프레임은 빨간색으로 표시되고 이미지가 흐리게 표시됩니다.	초점 설정이 잘못되었습니다.	다시 초점을 맞추십시오.
AF 프레임을 선택할 수 없습니다.	초점 링이 AF 위치에 있지 않습니다.	초점 링을 AF 위치에 설정합니다.
	자동 측정 영역 제어, 또는 AF 모드의 얼굴 인식 기능이 선택되었습니다.	다른 제어 장치를 선택하십시오.
	장면 모드 중 하나가 활성화되어 있습니다.	장면 모드에서 P-A-S-M 설정을 선택합니다.
	사진 재생 활성화	사진 재생을 끕니다.
AF 보조광이 켜지지 않습니다.	카메라 대기 모드	반 셔터를 누르십시오.
	카메라가 비디오 촬영 모드입니다.	모드를 변경하십시오.
	기능이 활성화되지 않음	AF를 활성화하십시오.
비디오 촬영		
비디오 촬영이 불가능합니다.	카메라가 과열되어 보호 기능을 위해 일시적으로 기능이 사용 중지되었습니다.	카메라를 식히십시오.
비디오 촬영이 자동으로 멈춥니다.	단일 촬영의 최대 시간에 도달했습니다.	
	메모리 카드의 쓰기 속도가 선택한 비디오 해상도/압축에 비해 너무 낮습니다.	다른 메모리 카드를 삽입하거나 저장 방법을 변경하십시오.
비디오 모드에서 L-Log를 선택할 수 없습니다.	비디오 형식으로 10 비트 형식이 선택되지 않았습니다.	비디오 형식에서 10비트 형식 또는 MOV로 전환
사진 재생 및 관리		
선택한 사진을 삭제할 수 없습니다.	선택한 촬영 중 일부는 읽기 전용입니다.	쓰기 보호를 제거하십시오(장치를 사용하여, 파일이 원래 읽기 전용으로 설정되어 있었음).
파일 번호 매기가 1에서 시작되지 않습니다.	메모리 카드에 이미 사진이 있습니다.	"데이터 관리" 절 참조
시간 및 날짜 설정이 잘못되었거나 누락되었습니다.	카메라를 장기간 사용하지 않았습니다(특히 배터리를 제거한 상태).	충전된 배터리를 넣고 설정을 다시 실행하십시오.
사진의 시간 및 날짜 스탬프가 올바르게 표시되지 않습니다.	시간이 잘못 설정되었습니다.	시간을 올바르게 설정하십시오. 주의: 장시간 사용하지 않거나 배터리가 방전된 상태로 보관하면 시간 설정이 손실됩니다.

사진의 시간 및 날짜 스탬프가 올라가지 않습니다.	설정이 고려되지 않았습니다.	후후에 삭제할 수 없습니다. 필요한 경우 기능을 비활성화하십시오.
촬영 내용이 손상되었거나 없습니다.	대기 표시등이 깜박이는 동안 메모리 카드가 제거되었습니다.	대기 표시등이 깜박이는 동안에는 카드를 빼지 마십시오. 배터리를 충전하십시오.
	카드 포맷에 결함이 있거나 손상되었습니다.	메모리 카드를 다시 포맷하십시오 (주의: 데이터의 손실!).
마지막 사진은 모니터에 표시되지 않습니다.	미리보기 활성화되지 않음	자동 리뷰 를 선택하십시오.
내 비디오 장면의 일부가 화면에 완전히 포함되지 않습니다.	카메라와 재생 매체의 화면 비율 차이	카메라에서 올바른 화면 비율을 설정하십시오.
사진 화질		
이미지 노이즈	긴 노출 시간(>1초)	긴 노출 시 노이즈 감소 기능을 활성화하십시오.
	ISO 감도가 너무 높게 설정되었습니다.	ISO 감도를 줄이십시오.
색이 부자연스럽습니다.	화이트 밸런스가 설정되지 않았거나 잘못되었습니다.	화이트 밸런스를 광원에 맞게 조정하거나 수동으로 실행하십시오.
동글고 흰 반점, 비누 거품 등	매우 어두운 환경에서 플래시 촬영: 먼저 입자 반사	플래시를 끄십시오.
이미지 초점이 맞지 않습니다.	렌즈가 오염되었습니다.	렌즈를 청소하십시오.
	렌즈가 차단되었습니다.	렌즈에서 대상을 멀리하십시오.
	촬영 중에 카메라를 움직였습니다.	플래시를 사용하지 마십시오. 카메라를 삼각대에 장착하십시오. 더 짧은 셔터 속도를 사용하십시오.
	MACRO 기능	모드를 적합하게 선택하십시오.
사진이 과다 노출되었습니다.	밝은 환경에서도 플래시가 작동합니다.	플래시 모드를 변경하십시오.
	사진에 강한 광원 (반)역광이 렌즈에 떨어집니다.(촬영 범위 밖의 광원에 서도 마찬가지로)	사진에서 강한 광원을 피하십시오. 렌즈 후드를 사용하거나 피사체를 변경하십시오.
	너무 긴 노출 시간이 선택되었습니다.	보다 짧은 노출 시간을 선택하십시오.
흐림/이미지 안정 장치가 작동하지 않습니다.	어두운 곳에서 플래시 없이 촬영	삼각대를 사용하십시오.
사진 화질이 거칠거나 이미지 노이즈	ISO 감도가 너무 높게 설정되었습니다.	ISO 감도를 줄이십시오.
가로 줄무늬	형광등이나 LED 램프와 같은 광원 아래에서 전자 셔터로 촬영	더 짧은 셔터 속도를 시도하십시오.
색상과 밝기가 왜곡되었습니다.	인공 광원 또는 극도의 밝기로 촬영	화이트 밸런스를 실행하거나 적절한 조명 사진 설정을 선택하십시오.
이미지가 표시되지 않습니다.	메모리 카드가 없습니다.	메모리 카드 삽입
	사진이 다른 카메라로 촬영되었습니다.	디스플레이를 위해 사진을 다른 장치로 전송하십시오.
사진을 표시할 수 없습니다.	사진 파일 이름이 컴퓨터에 의해 변경되었습니다.	적합한 소프트웨어를 사용하여 컴퓨터에서 카메라로 이미지를 전송하십시오.
비디오 화질		
플리커/줄무늬와 함께 사진 촬영	인공 조명에서 광원으로 인한 간섭	비디오 포맷 / 해상도 에서 다른 (로컬 AC 회선 주파수와 일치하는) 프레임률을 선택하십시오.
비디오 촬영의 카메라 노이즈	설정 다이얼이 작동했습니다.	비디오 촬영 중에 가능한 한 설정 다이얼을 사용하지 마십시오.

비디오 재생 중에 사운드가 누락되었습니다.	재생 볼륨이 너무 낮게 설정되었습니다.	재생 볼륨을 높이십시오.
	촬영 시 마이크가 가려졌습니다.	촬영 시 마이크를 가리지 않도록 하십시오.
	스피커가 덮여 있습니다.	재생 시 스피커를 가리지 않도록 하십시오.
	촬영 시 마이크가 비활성화되었습니다.	마이크를 켜십시오.
비디오의 깜박임 또는 가로 줄무늬	CMOS 센서는 LED 램프나 형광등과 같은 광원에서 이러한 현상을 나타냅니다.	고정 셔터 속도(예: 1/100초)의 수동 선택으로 최대한 개선
스마트폰/Wi-Fi		
Wi-Fi 연결이 취소됩니다.	과열 시 카메라가 비활성화됩니다(보호 기능).	카메라를 식히십시오.
모바일 장치와 페어링할 수 없습니다.	모바일 장치가 이미 카메라와 페어링되었습니다.	모바일 장치에서 Bluetooth 설정에 저장된 카메라 등 목록을 삭제하고 페어링을 반복합니다.
모바일 장치와의 연결/사진 전송이 작동하지 않습니다.	모바일 장치가 너무 멀리 떨어져 있습니다.	거리를 줄이십시오.
	주변의 다른 장치로 인한 간섭(예: 휴대전화 또는 전자 레인지)	간섭원까지의 거리를 늘리십시오.
	근처에 있는 여러 모바일 장치로 인한 간섭	다시 연결하거나 다른 모바일 장치를 제거하십시오.
	모바일 장치가 이미 다른 기기에 연결되어 있습니다.	연결을 확인하십시오.
모바일 장치의 Wi-Fi 구성 화면에 카메라가 나타나지 않습니다.	모바일 장치가 카메라를 인식하지 못합니다.	모바일 장치의 Wi-Fi 기능을 껐다가 켜십시오.

메뉴 개요

기능 버튼

다음 조작 버튼은 직접 액세스에 사용할 수 있습니다(52 페이지 참조).

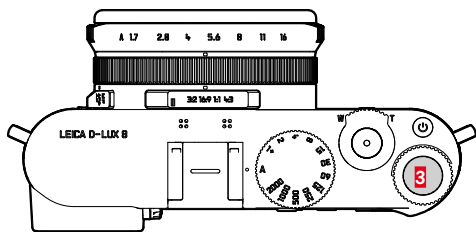

3 셔터 버튼

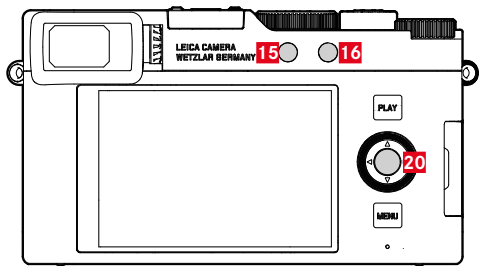

15 기능 버튼 1

16 기능 버튼 2

20 가운데 버튼

기호 설명

◆ = 상태 화면을 통해 액세스 가능 ★ = 즐겨찾기 메뉴에서 사용 가능 ● = 기능 버튼 메뉴에서 사용 가능 ● = 기능 버튼의 공장 설정

바로가기

기능	사진			비디오		
	상태 화면	기능 버튼		상태 화면	기능 버튼	
사진 - 비디오*	◆	●	● (16)	◆	●	● (16)
정보 프로파일 전환		●	● (20)			
측정값 저장						
AF-L + AE-L		●				
AE-L		●				
AF-L		●				
드라이브 모드	◆	●				
인터벌 촬영		●				
노출 브래케팅		●				
셀프 타이머		●				
초점		●			●	
초점모드	◆	●		◆	●	
AF 모드	◆	●		◆	●	
초점 지원		●			●	
자동 확대		●			●	
포커스 피킹		●			●	
AF 보조광		●			●	
AF 터치		●			●	
EVF 사용 중 터치 AF		●			●	
노출 측정	◆	●		◆	●	
노출 보정	◆	●		◆	●	
ISO	◆	●	● (3)	◆	●	● (3)
자동 ISO 설정		●			●	

* 일부 기능은 직접 액세스를 통해서만 사용할 수 있습니다. 이는 표의 시작 부분에 기재되어 있습니다.

화이트 밸런스	◆	●		◆	●	
그레이 카드		●			●	
색온도		●			●	
사진 파일 형식	◆	●				
JPG 설정						
JPG 해상도	◆	●				
노이즈 감소(JPG)	◆	●				
필름 스타일		●			●	
하이라이트 / 섀도우		●			●	
iDR		●			●	
장면 모드	◆	●		◆	●	
OIS						
셔터 타입		●				
플래시 설정		●				
플래시 모드						
노출 미리보기		●				
자동 리뷰						
노이즈 감소(장시간 노출)		●				
섬멸						
사용자 프로파일	◆	●		◆	●	
프로파일 관리						
캡처 도우미						
디스플레이 설정						
EVF <=> LCD		●			●	
LCD 밝기						
LCD 색 조정						
EVF 색 조정						
Leica FOTOS	◆	●		◆	●	
메모리 포맷				◆	●	

카메라 설정						
파일명 변경						
사진 번호 리셋						
절전				◆	●	
신호음					●	
볼륨						
날짜 & 시간					●	
카메라 정보				◆	●	
펌웨어						
펌웨어 업데이트		●	● (15)		●	● (15)
라이선스 정보		●				
규제 정보		●			●	
Language						
카메라 리셋		●				

재생 모드에서 바로가기

기능	재생(사진/비디오)		
	재생 메뉴	기능 버튼	
정보 프로파일 전환		●	● 20
등급		●	● 3
EVF-LCD		●	● 15
한 장씩 삭제	●	●	● 16
필터	●	●	
여러 장 삭제	●	●	
★ 없이 모두 삭제	●	●	

기술 제원

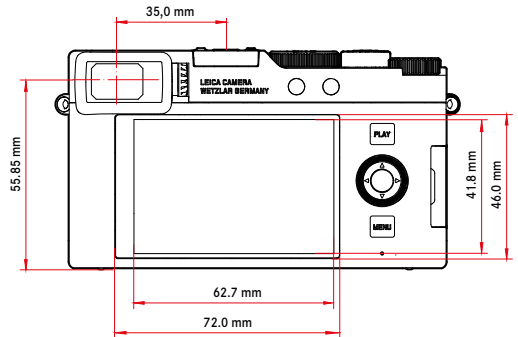
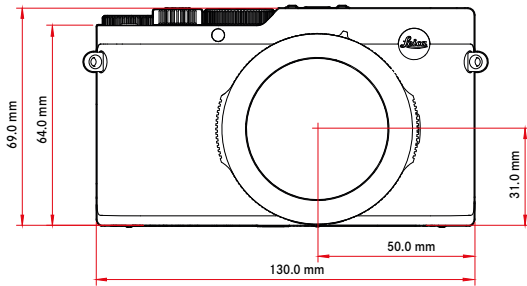
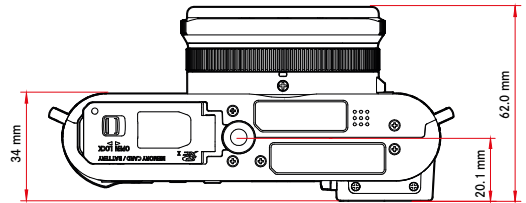
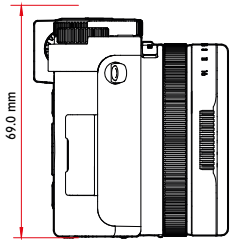

카메라

명칭

Leica D-Lux8

카메라 모델

소형 디지털 카메라

모델 번호

3952A

주문 번호

19191

버퍼 메모리

DNG™: 14 또는 그 이상*, JPG: 100 또는 그 이상*

	DNG	DNG + JPG	JPG
11 fps	12	12	100
7 fps	13	13	100
2 fps	23	14	100

*CIPA 표준 및 읽기/쓰기 속도가 빠른 메모리 카드 기반. 용량은 프레임 임플 및 이미지 형식에 따라 상이함, 근사값(버퍼 메모리의 가능한 이미지 수)

저장 매체

UHS-II(권장), UHS-I, SD/SDHC/SDXC 메모리 카드

소재

올메탈 바디: 마그네슘 다이 캐스팅, 인조 가죽 커버

작동 조건

0°C ~ +40°C

인터페이스

Leica 플래시 장치용 추가 제어 접점이 있는 ISO 액세스리 슈, HDMI 소켓 타입 D, 최대 10Gbps의 USB 3.1 Gen 1

삼각대 연결 나사산

하단부 스테인리스 스틸 재질의 A 1/4 DIN4503(1/4")

무게

약 397g/357g (배터리 포함/미포함)

센서

센서 크기

4/3" CMOS 센서, 21.77 MP/17 MP (총 화소/유효 화소)

필터

RGB 컬러 필터, UV/IR 필터

파일 형식

사진: DNG™(원 데이터), DNG + JPG, JPG (DCF 2.0, Exif 2.31)

비디오: MP4, H.264, AAC 스테레오

사진 해상도

	화면 비율	해상도
DNG™	16:9	5152x2904 (15 MP)
	3:2	4928x3288 (16.2 MP)
	4:3	4736x3552 (16.8 MP)
	1:1	3552x3552 (12.6 MP)
L-JPG	16:9	5152x2904 (15 MP)
	3:2	4928x3288 (16.2 MP)
	4:3	4736x3552 (16.8 MP)
	1:1	3552x3552 (12.6 MP)

	화면 비율	해상도
M-JPG	16:9	3840x2160 (8.3 MP)
	3:2	3504x2336 (8.2 MP)
	4:3	3360x2520 (8.5 MP)
	1:1	2528x2528 (6.4 MP)
S-JPG	16:9	1920x1080 (2.1 MP)
	3:2	2496x1664 (4.2 MP)
	4:3	2368x1776 (4.2 MP)
	1:1	1776x1776 (3.2 MP)

파일 크기

DNG™: 약 31 MB, 해상도 및 이미지 콘텐츠에 따라 상이함

JPG: 해상도 및 이미지 콘텐츠에 따라 상이함

비디오: 최대 길이: 29분

색 농도

DNG™: 12 bit

JPG: 8 bit

색공간

사진: sRGB

비디오 해상도

	해상도
4K	3840x2160
Full HD	1920x1080
HD	1280x720

비디오 프레임률/비트 전송률

4K 30p	29.97fps	4K 4:2:0 / 8bit	h.264	L-GOP	100Mbps
4K 24p	23.98fps	4K 4:2:0 / 8bit	h.264	L-GOP	100Mbps
FHD 60p	59.94fps	FHD 4:2:0 / 8bit	h.264	L-GOP	28Mbps
FHD 30p	29.97fps	FHD 4:2:0 / 8bit	h.264	L-GOP	20Mbps
HD 30p	29.97fps	HD 4:2:0 / 8bit	h.264	L-GOP	10Mbps

렌즈

명칭

Leica DC Vario-Summilux 10.9-34 f/1.7-2.8 ASPH., 35mm 등가: 24-75mm, 조리개 범위: 1.7-16 / 2.8-16 (10.9 / 34mm에서)

렌즈 필터 나사산

E43

흔들림 보정

사진 및 비디오 촬영을 위한 광학 보정 시스템

조리개 범위

줌 레벨에 따라 (광각) F1.7 ~ F16, (망원) F2.8 ~ F16(1/3EV 단계)

뷰 파인더/모니터

뷰 파인더(EVF)

OLED, 해상도: 2360000 화소(도트), 60fps, 배율: 화면 비율 4:3에서 0.74배, 출사동: 20mm, -4dpt ~ +4dpt 설정 가능, 뷰 파인더와 모니터 간 자동 전환을 위한 아이 센서 포함, 시간 지연 0.005초

모니터

3" TFT LCD, 약 1843200 화소(도트), 384ppi, 화면 비율 3:2, 터치 디스플레이

셔터

셔터 타입

기계식 중앙 셔터 또는 전자식 셔터(선택 사양)

셔터 속도

기계 셔터: 60초 ~ 1/4000초

전자 셔터 기능: 1초 ~ 1/16000초

셔터 버튼

2단계

(1 단계: 자동 초점 및 노출 측정 기능 포함 카메라 전자 장치 활성화; 2 단계: 셔터 릴리스)

셀프 타이머

카운트다운 시간: 2초 또는 12초

드라이브 모드

싱글, 인터벌 촬영, 노출 브래케팅

연속 촬영:

- 연속 촬영 - 2 fps, 12 bit, AF
- 연속 촬영 - 7 fps, 10 bit
- 연속 촬영 - 11 fps, 10 bit

거리 설정

촬영 범위

50m ~ ∞

매크로 설정 시: 3cm(광각)부터, 30cm(망원)부터

초점 모드

자동, 자동(매크로) 또는 수동

자동 초점 시스템

콘트라스트 측정

자동 초점 모드

지능형 AF(AFS)와 AFC 모드 사이에서 자동으로 선택, AFS, AFC

자동 초점 측정 방법

스팟(이동 가능), 필드(이동 및 확장 가능), 다중, 영역(이동 가능), 눈 / 얼굴, 트래킹

자동 초점 측정 필드

49

노출

노출 측정

TTL(렌즈를 통한 노출 측정), 작동 조리개

측정 원리

노출 측정은 모든 측광 방식에서 이미지 센서에 의해 수행됩니다.

측광 방식

스팟, 중앙 중점, 다중

노출 모드

장면 모드(P)

조리개 우선 모드(A): 조리개 수동 설정

셔터 우선 모드(S): 셔터 속도 수동 설정

수동(M): 셔터 속도 및 조리개 수동 설정

다양한 완전 자동 옵션(장면 모드):

자동, 인물, 풍경, 야경, 미니어처 효과, 원 포인트 컬러, HDR

노출 보정

±3 EV(1/3 EV 단계)

자동 브래케팅

3회, 5회 또는 7회 촬영, 최대 1 EV까지 촬영들 사이 그라데이션, 1/3 EV 단계

추가 노출 보정 옵션: 최대 ±3 EV

ISO 감도 범위

	사진	비디오
자동 ISO	ISO 100 - ISO 25,000	ISO 100 - ISO 6,400
수동	ISO 100 - ISO 25,000	ISO 100 - ISO 6,400

화이트 밸런스

자동(자동), 사진 설정(맑은, 흐린, 그늘, 텡스텐 라이트, 플래시), 수동 측정(그레이 카드), 수동 색온도 설정(색온도, 2500 K ~ 10000 K)

플래시

플래시 장치

배송 시: Leica CF D

플래시 각

렌즈의 최단 초점 거리인 10.9mm와 일치합니다

노출 계수

10/7 (ISO 200/100에서)

플래시 유효 범위

약 0.6~14.1m / 0.3~8.5m (최단/최장 초점 거리에서)

플래시 장치 연결

액세서리 슈를 통해 연결

플래시 동조 시간

☞ : 1/4000초, 더 느린 셔터 속도 사용 가능

플래시 노출 보정

±3 EV(1/3 EV 단계)

구성

마이크

스테레오

스피커

흑백

Wi-Fi

"Leica FOTOS" 앱에 연결하기 위한 WLAN 기능. Apple App Store™ 또는 Google Play Store™에서 구입 가능합니다.

IEEE802.11b/g/n 채널 1~11 (2412~2462 MHz), 최대 전력(e.i.r.p.):

5.9 dBm, 암호화 방식: WLAN 호환 WPA™/WPA2™

Bluetooth

Bluetooth 5.0 LE: 채널 0~39 (2402~2480 MHz), 최대 전력(e.i.r.p.):

1.2 dBm

GPS

Leica FOTOS 앱을 통해 활성화할 수 있으며, 국가별 법률 및 규제로 인해 모든 곳에서 사용 가능하지는 않음. 데이터는 이미지 파일의 EXIF 헤더에 기록됨.

메뉴 언어

영어, 독일어, 프랑스어, 이탈리아어, 스페인어, 포르투갈어, 러시아어, 일본어, 중국어 번체, 중국어 간체, 한국어

전원 공급

배터리(Leica BP-DC15)

리튬 이온 배터리, 정격 전압 7.2V(DC), 용량 1025mAh (최소), 제조사: Panasonic Energy (Wuxi) Co. Ltd., made in China

USB를 통한 충전

카메라 꺼짐 시: 5V/1500mA(2.5W 이상)

입력 전압/전류 공칭값

7.2V ≐ 0.9A (배터리), 5V ≐ 1.0A (USB)

LEICA CUSTOMER CARE

Leica 장비의 유지 관리 및 모든 Leica 제품에 대한 상담과 주문은 Leica Camera AG의 Customer Care 부서에 문의하십시오. 수리나 파손 시에는 Customer Care 또는 현지 Leica 대리점의 수리 부서에 문의할 수 있습니다.

LEICA GERMANY

Leica Camera AG

Leica Customer Care

Am Leitz-Park 5

35578 Wetzlar

Germany

전화: +49 6441 2080-189

팩스: +49 6441 2080-339

이메일: customer.care@leica-camera.com

<https://leica-camera.com>

고객님의 위치

당사 홈페이지에서 거주하고 있는 지역의 해당 Customer Care 팀을 찾을 수 있습니다.

<https://leica-camera.com/ko-KR/contact>

LEICA 아카데미

사진 촬영을 주제로 한 유익한 많은 워크숍을 포함한 전체 세미나 프로그램은 아래에서 확인할 수 있습니다.

<https://leica-camera.com/ko-KR/leica-akademie>

