



RANGEMASTER CRF PRO / RANGEMASTER CRF R

Bruksanvisning

Rangemaster Pro





FÖRORD

Bästa kund

Vi gratulerar dig till ditt köp av en ny Leica produkt.

Läs först igenom denna bruksanvisning så att du kan använda produktens prestanda fullt ut.

Använd endast produkten enligt beskrivningen i denna bruksanvisning. Detta är en förutsättning för en säker och enkel användning.

Din Leica Camera AG

En osynlig laserstråle tillämpas i denna utrustning. Läs igenom kapitlen "Säkerhetsanvisningar" och "Viktig information" innan du använder produkten. Detta är viktigt för att undvika skador på produkten och förebygga personskador och risker.

LEVERANSOMFÅNG

Standardomfånget* omfattar följande delar:

| Leica Rangemaster Pro | Leica Rangemaster R |
|---|----------------------------------|
| Litium-klockbatteri 3V (typ CR2) | Litium-klockbatteri 3V (typ CR2) |
| Bärrem | Bärrem |
| Cordura-väska | Cordura-väska |
| Garantikort | Garantikort |
| Testcertifikat | Testcertifikat |
| iOS- eller Android-app kan hämtas utan kostnad från Apple™ App-Store™ eller Google™ Play Store™ | - |

RESERVDELAR/TILLBEHÖR

Detaljerad information om aktuella reservdelar/tillbehörssortimentet kan du få från Leica Customer Care eller din Leica återförsäljare:
<https://en.leica-camera.com/Stores-Dealers/Leica-dealer-locator>

*Det aktuella leveransomfånget är beroende av utrustningens utförande.

RÄTTSLIG INFORMATION

RÄTTSLIG INFORMATION TILL DENNA BRUKSANVISNING

UPPHOVSRÄTT

Med förbehåll för alla rättigheter.

Alla texter, bilder och illustrationer omfattas av upphovsrätten och andra lagar som skyddar immateriell egendom. De får inte kopieras för att bedriva handel eller för att överräckas, ej heller ändras eller utnyttjas.

TEKNISKA DATA

Efter redaktionsslut är det möjligt att produkterna eller tjänsterna har ändrats. Vi förbehåller oss ändringar i konstruktion eller form, avvikelser i färgtonen samt ändringar i leverans- eller serviceomfång från tillverkarens sida under leveranstiden, under förutsättning att dessa ändringar eller avvikelser är skäliga för kunden med hänsyn till de intressen som gäller för Leica Camera AG. Såttillvida förbehåller sig Leica Camera AG rätten att göra ändringar samt reserverar sig för felaktiga uppgifter. Bilderna kan även omfatta tillbehör, specialutrustning eller andra omfång som inte ingår i det seriemässiga leverans- eller serviceomfånget. Enstaka sidor kan även innehålla typer och tjänster som inte erbjuds i vissa länder.

MÄRKEN OCH LOGOTYPER

De märken och logotyper som ingår i dokumentet är skyddade varumärken. Det är inte tillåtet att använda dessa märken eller logotyper utan föregående tillstånd från Leica Camera AG.

LICENSÄTTIGHETER

Leica Camera AG vill erbjuda en innovativ och informativ dokumentation. På grund av den kreativa utformningen vill vi dock be om er förståelse för att Leica Camera AG måste skydda sin immateriella egendom inkl. patent, egna varumärken och upphovsrättigheter. Därför ger denna dokumentation ingen licensrätt till den immateriella egendomen som tillhör Leica Camera AG.

REGULATORISK INFORMATION

Produktionsdatum för din produkt anges på dekalen på förpackningen. Datumet anges i formatet år/månad/dag.

CE-MÄRKNING

CE-märkningen på våra produkter dokumenterar att grundläggande krav i gällande EU-direktiv uppfylls.

Svenska

Försäkran om överensstämmelse (DoC)

"Leica Camera AG" bekräftar härmed att denna produkt uppfyller grundläggande krav och övriga bestämmelser i direktiv 2014/53/EU. Kunder kan ladda ner en kopia av originalförsäkran om överensstämmelse för våra radiobaserade produkter från vår DoC-server: www.cert.leica-camera.com

Om du har ytterligare frågor, vänligen kontakta produktsupport hos Leica Camera AG: Am Leitz-Park 5, 35578 Wetzlar, Tyskland

Produktberoende (se Tekniska data)

| Typ | Frekvensband (mittfrekvens) | Maximal prestanda (dBm E.I.R.P.) |
|--------------------------------|-----------------------------|----------------------------------|
| Bluetooth® Wireless Technology | 2402-2480 MHz | 20 |

RANGEMASTER CRF PRO:

APPLIED BALLISTICS and the  are Registered in the United States Patent and Trademark Office.

TEKNISKA DATA FÖR LASERN

| | |
|-----------------------|----------------------------------|
| Laserklass | IEC/EN Class 1 |
| Våglängd (nm) | 905 |
| Pulstid (ns) | 57 |
| Utgångseffekt (mW) | 2,6 |
| Stråldivergens (mrad) | Vertikal: 0,34, horisontal: 1,66 |

**CLASS 1
LASER PRODUCT**

Denna produkt överensstämmer med prestandastandarder för laserprodukter enl. 21 CFR 1040.10 och 1040.11, med undantag för godkända egenskaper enligt variance number IEC 60825-1 Ed. 3 med verkan från 2019-05-08.

AVFALLSHANtering AV ELEKTRISK OCH ELEKTRONISK UTRUSTNING

(Gäller för EU samt andra europeiska länder med separata insamlingsystem)



Denna utrustning innehåller elektriska eller elektroniska komponenter och får därför inte kastas bland de normala hushållssoporna. Dessa komponenter ska därför lämnas in till en återvinningsstation i din kommun.

Denna återvinning är gratis. Om själva utrustningen innehåller batterier (laddbara eller icke-laddbara) som kan bytas ut, måste dessa tas ut och vid behov avfallshandteras enligt föreskrift.

Mer information om detta kan du få från din kommun, ditt avfallshandlingsbolag eller butiken där du köpte utrustningen.

VARNING

Om denna information inte beaktas finns det risk för allvarliga personskador eller dödsolyckor.

LASER

- Om den aktuella användningen avviker från den som beskrivs i denna bruksanvisning eller om anpassningar genomförs på utrustningen, finns det risk för att farlig strålning läcker ut.
- Så länge objektet syns i okularet är produkten aktiv och sänder därmed ut en osynlig laserstråle. Laserfokuseringsoptiken får inte riktas mot en person.
- Tryck inte på någon av de båda knapparna medan utrustningen är riktad mot ett mänskligt öga eller om du betraktar optiken från objektivsidan.
- Rikta inte lasern mot ett öga.
- Rikta inte lasern mot människor.

ALLMÄN INFORMATION

- Undvik att titta direkt in i ljusa ljuskällor med din Leica Rangemaster eftersom detta kan leda till ögonskador.

OBS!

Om denna information inte beaktas finns det risk för personskador eller skador på utrustningen.

LASER

- Om avståndsmätningen inte behövs för tillfället, bör du undvika att trycka på en av de båda knapparna eftersom en laserstråle annars avges av misstag.
- Du får inte ta isär, sätta samman eller reparera Leica Rangemaster. Laserstrålningen som avges kan skada din hälsa. En utrustning som har tagits isär, sammansatts igen eller reparerats täcks inte längre av tillverkargarantin.
- Om huset på utrustningen har skadats eller om utrustningen avger en ovanlig ton efter att den har tappats i marken eller av en annan orsak, måste du genast ta ut batteriet. Använd inte utrustningen längre.

ALLMÄN INFORMATION

- Förvara inte utrustningen inom räckhåll för småbarn.
- Titta inte in i okularet medan du går. Det finns risk för att du ramlar.
- Använd inte din Leica Rangemaster tillsammans med andra optiska element, t.ex. objektiv eller kikare. Om Leica Rangemaster används tillsammans med annan optisk utrustning höjs risken för att ögonen skadas.
- Demontera eller ändra inte på utrustningen. Om den interna elektroniken friläggs kan detta leda till skador eller elektriskt slag.

BATTERI

- Det är endast tillåtet att använda den batterityp som anges i denna bruksanvisning. Om dessa batterier används i strid mot gällande föreskrifter eller om ej tillåtna batterityper används finns det under vissa förutsättningar risk för explosion!
- Batterierna får inte utsättas för solstrålning, värme, fukt eller väta under längre tid. Dessutom får de inte heller förvaras i en mikroångsugn eller i en högtrycksbehållare – brandfara och explosionsrisk!
- Batterier får aldrig kastas i eld, värmas upp, laddas, tas isär eller brytas sönder.
- Förvara batterierna utom räckvidd för barn. Låt inte batterier ligga omkring fritt eftersom det finns risk för att barn eller husdjur sväljer dem.

BÄRREM

- I regel är bärremmar tillverkade av särskilt belastbart material. Förvara dem därför utom räckhåll för barn. De är inga leksaker och är potentiellt farliga för barn pga. stryprisen.
- Använd bärremmar endast som en bärrem till en kamera eller till en kikare. All annan slags användning innebär risk för personskador och kan ev. leda till skador på bärremmen. Sådan användning är därför inte tillåten.
- Bärremmar bör inte användas vid kameror eller kikare vid sportaktiviteter om det finns hög risk för att man fastnar med bärremmen (t.ex. när man klättrar i berg eller vid liknande utomhussporter).

VIKTIG INFORMATION

ALLMÄN INFORMATION

- Försök inte demontera utrustningen. Reparationer får endast utföras av behöriga verkstäder.
- Ta ut batteriet ur huset om utrustningen inte ska användas under längre tid.
- Kyla reducerar batteriprestandan. Vid låga temperaturer ska utrustningen därför om möjligt bäras intill kroppen och vara utrustad med nya batterier.
- Batterier ska förvaras på en sval och torr plats.
- Begagnade batterier får inte kastas bland de normala hushållsso-porna eftersom de innehåller giftiga ämnen som belastar miljön. Lämna in dem i en butik eller till en återvinningsstation för giftigt avfall (insamlingsställe) för föreskriven återvinning.
- Rör inte vid glasytorna med fingrarna. Detta gäller särskilt om de har behandlats med handkräm, insektskyddsmedel eller liknande. Dessa medel kan innehålla kemikalier som skadar eller förstör beläggningen på glasytorna.
- Skriv upp utrustningens fabrikationsnummer eftersom detta är mycket viktigt om utrustningen skulle komma bort.

OKULAR

- Ett okular fungerar som ett brännglas om det utsätts frontalt för starkt solljus. Utrustningen måste därför tvunget skyddas mot stark solstrålning. Förvara utrustningen i skuggan eller helst i väskan för att undvika skador i utrustningens inre.

MÄTVÄRDEN

- Särskilt vid stora avstånd ökar inverkan från all slags ballistiska relevanta påverkande faktorer. Detta kan leda till avsevärda avvikelser. De ballistiska värden som visas ska därför endast uppfattas som hjälpmedel.
- Oberoende av hur denna information används är du själv ansvarig för att den aktuella jaktsituationen bedöms rätt!
- Leica Camera AG kan inte ansvara för att värden som gäller för externa utrustningar stämmer.
- Starka elektromagnetiska fält, t.ex. från radaranläggningar, kan orsaka störningar eller felaktiga värden.
- Även jordens magnetfält kan leda till avvikande värden.

Förklaring av olika kategorier av information i denna bruksanvisning

Märk

- Extra information

Obs!

- Om denna information inte beaktas finns det risk för skador på utrustning och tillbehör.
- Om denna information inte beaktas finns det risk för personskador.

Varning

- Om denna information inte beaktas finns det risk för allvarliga personskador eller dödsolyckor.

GARANTI

Bästa Leica-kund!

Gratulerar till ditt köp av en ny Leica-produkt. Du har bestämt dig för en världsberömd märkesprodukt.

Förutom din lagstadgade garanti gentemot din återförsäljare garanterar vi, Leica Camera AG ("LEICA"), våra frivilliga garantiåtaganden för din Leica-produkt enligt nedanstående regleringar ("Leica-garanti"). Leica-garantin begränsar alltså varken dina lagstadgade rättigheter enligt gällande lagstiftning eller dina rättigheter som konsument gentemot återförsäljaren som du har ingått ett köpeavtal med.

LEICA-GARANTI

Du har köpt en produkt som tillverkats enligt särskilda kvalitetsriktlinjer och som vid de separata produktionsstegen har kontrollerats av erfarna specialister. För denna Leica-produkt, inkl. de tillbehörsdelar som ingår i originalförpackningen, ger vi nedanstående Leica-garanti som gäller fr.o.m. den 1 april 2023. Vänligen beakta att vi inte kan ge någon garanti vid kommersiell användning.

För vissa Leica-produkter erbjuder vi en förlängning av garantitiden om du registrerar dig i vårt Leica Account. Mer information om detta hittar du på www.leica-camera.com.

VAD LEICA-GARANTIN OMFATTAR

Inom garantitiden kommer reklamationer som kan härledas till fabriktions- och materialfel att åtgärdas utan kostnad. LEICA bedömer om denna åtgärd sker med reparation, byte av defekta delar eller utbyte av produkten mot en likvärdig Leica-produkt. Delar eller produkter som har bytts ut övergår till att bli LEICAs egendom.

Andra anspråk, oavsett vilken typ eller oavsett rättslig grund i samband med denna Leica-garanti, är uteslutna.

VAD LEICA-GARANTIN INTE OMFATTAR

Leica-garantin omfattar inte slitagedelar, Lex. ögonmusslor, läderdelar, bärremmar, armeringar, batterier samt delar utsatta för mekanisk påkänning, såvida inte dessa brister har orsakats av fabriktions- eller materialfel. Detta gäller även för skador på ytor.

I DESSA FALL GÄLLER INTE LEICA-GARANTIN

Garantin kan inte göras gällande om en brist har orsakats av felaktig hantering. Detta kan även vara relevant bl.a. om externa tillbehör har använts, om Leica-produkten har öppnats eller om en reparation inte har utförts på fackmässigt vis. Garantin kan inte heller göras gällande om serienumret inte kan kännas igen.

HUR DU TILLÄMPAR LEICA-GARANTIN

För att tillämpa garantin behöver vi en kopia av köpebeviset för din Leica-produkt från en auktoriserad LEICA-återförsäljare ("Auktoriserad Leica-återförsäljare"). Köpebeviset måste ange köpdatum, Leica-produkten inkl. artikelnummer och serienummer samt uppgifter om den auktoriserade Leica-återförsäljaren. Vi förbehåller oss rätten att be dig visa upp köpebeviset i

original. Alternativt kan du skicka in en kopia av garantibeviset. Kom ihåg att detta måste vara komplett ifyllt och att produkten måste ha sålts av en auktoriserad Leica-återförsäljare. Skicka in din Leica-produkt tillsammans med en kopia av köpebeviset eller garantibeviset samt en beskrivning av din reklamation till:

Leica Camera AG, Customer Care, Am Leitz-Park 5, 35578 Wetzlar, Tyskland
E-post: customer.care@leica-camera.com, tel.: +49 6441 2080-189

| Leica-produkt sportoptik | Garantitid Optik/mechanik | Garantitid Elektronik |
|---------------------------|------------------------------|--------------------------|
| Monokulära avståndsmätare | 3 år | 3 år |

HÄMTSERVICE FÖR REPARATIONSRETURNERING

(Gäller endast för EU)

Om du kan konstatera ett fel på utrustningen under garantitiden kan vi vid behov organisera returnering till vår Customer Care-avdelning. Kontakta vår serviceavdelning på tel. +49 6441 2080-189 så att vi kan komma överens om ett datum. Vår hämtservice hämtar din Leica produkt på avtalad tid utan kostnad och ser sedan till att produkten vidarebefordras till Customer Care för inspektion.

Kontakt: <https://leica-camera.com/en-int/contact>

INNEHÅLL

| | | | |
|--|----|---|----|
| FÖRORD | 2 | MÄTRÄCKVIDD / PRECISION..... | 18 |
| LEVERANSOMFÅNG | 2 | VISA ATMOSFÄRISKA VILLKOR | 19 |
| RESERVDLAR/TILLBEHÖR | 2 | BALLISTIK RANGEMASTER PRO | 20 |
| RÄTTSLIG INFORMATION | 3 | EKVIVALENT HORIZONTALT AVSTÅND (E _{Hr}) | 20 |
| SÄKERHETSANVISNINGAR..... | 5 | VERKLIGT AVSTÅND (L _{DS}) | 20 |
| VARNING | 5 | BALLISTISK KURVA (b_{RL}) | 20 |
| OBS! | 5 | ANVÄNDA EGNA BALLISTISKA KURVOR..... | 21 |
| VIKTIG INFORMATION | 6 | VINDKORRIGERING | 21 |
| GARANTI | 8 | KALIBRERA KOMPASSEN | 22 |
| INNEHÅLL | 9 | AUTOMATISK FRÅNKOPPLING | 24 |
| BETECKNING AV DELARNA | 10 | ANSLUTNING TILL EXTERNA MÄTUTRUSTNINGAR | 24 |
| FÖRBEREDELSE | 11 | INDIKERING AV KORRIGERINGSVÄRDEN..... | 25 |
| SÄTTA FAST BÄRREM MEN..... | 11 | LEICA BALLISTICS APP | 25 |
| SÄTTA IN/BYTA UT BATTERI | 11 | ANSLUTNING | 26 |
| STÄLLA IN ÖGONMUSSLOR..... | 12 | FJÄRRSTYRNING | 26 |
| STÄLLA IN DIOPTRI | 12 | FIRMWARE-UPPDATERINGAR | 26 |
| INSTÄLLNING OCH ANVÄNDNING..... | 13 | INSTÄLLNING OCH ANVÄNDNING | 27 |
| RANGEMASTER PRO..... | 13 | RANGEMASTER R | 27 |
| SLÅ PÅ AVSTÅNDSMÄTARE..... | 13 | SLÅ PÅ AVSTÅNDSMÄTARE..... | 27 |
| MENYSTYRNING | 13 | MENYSTYRNING..... | 27 |
| STÄLLA IN DRIFTLÄGE..... | 15 | MÄTDRIFT RANGEMASTER R | 30 |
| STÄLLA IN DISPLAYENS LJSUSSTYRKA | 15 | ENKEL AVSTÅNDSMÄTNING | 30 |
| AKTIVERA/AVAKTIVERA BLUETOOTH | 16 | SCAN-DRIFT (FÖLJA OBJEKTET) | 30 |
| MÄTDRIFT RANGEMASTER PRO..... | 17 | MÄTRÄCKVIDD / PRECISION..... | 31 |
| ENKEL AVSTÅNDSMÄTNING | 17 | EKVIVALENT HORIZONTALT AVSTÅND (E _{Hr}) | 31 |
| SCAN-DRIFT (FÖLJA OBJEKTET) | 17 | SKÖTSEL/RENGÖRING | 32 |
| | | TEKNISKA DATA | 33 |
| | | LEICA CUSTOMER CARE | 34 |

BETECKNING AV DELARNA

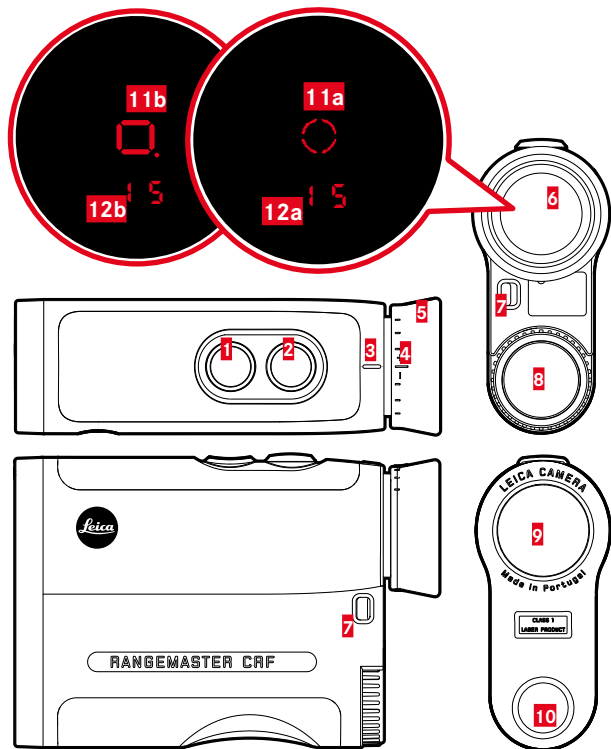

- 1 Menyknapp**
PRO: **EU.US** (meter-/yard-visning), **MODE** (visningsläge), **bt** (Bluetooth®), **brtn** (display-ljusstyrka), **CAL** (kalibrera kompass), **ADFF** (Bluetooth kontinuerlig drift)
R: **EU.US** (meter-/yard-visning), **EHr** (ekvivalent horisontalt avstånd)
- 2 Huvudbrytare**
 Slå på och ifrån utrustningen
- 3 Index för dioptriinställning**
- 4 Dioptriskala**
- 5 Ögonmussla**
- 6 Okular**
- 7 Bärögla**
- 8 Batterifack**
 Litium-klockbatteri 3 V (typ CR2)
- 9 Objektiv**
- 10 Laserlins**
- 11 Riktpunkt**
 - a PRO:** 
 - b R:** 
- 12 Display**
 - a PRO:**   (värde)/ **brtn** (menypunkt)/ **M, Y** (måttenheter)/  (Bluetooth®)/  (lutning)
 - b R:**   (värde)

FÖRBEREDELSE

SÄTTA FAST BÄRREM MEN

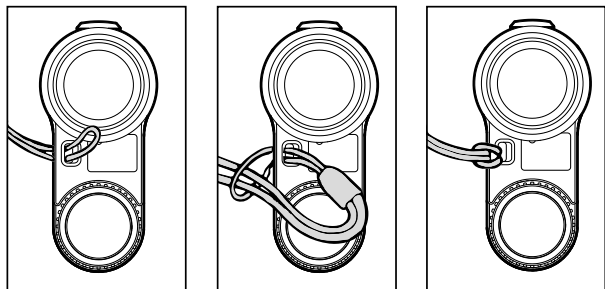

- ▶ Skjut in den lilla öglan av bärremmen i bäröglan
- ▶ För in bärremmen i den lilla öglan
- ▶ Dra åt
 - Öglan som har bildats ska ligga fast mot bäröglan.

Obs!

- Dra sedan åt bärremmen för att kontrollera att den sitter fast. När du drar i bärremmen får dess längd inte ändras.

SÄTTA IN/BYTA UT BATTERI

En 3V litium-knappcell (typ CR2) behövs för strömförsörjningen.

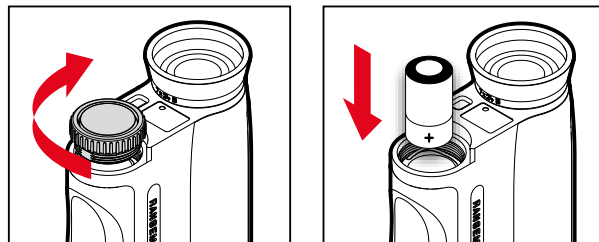

- ▶ Vrid locket på batterifacket i motsols riktning.
- ▶ Ta av locket.
- ▶ Lägg in batteriet med pluspolen framtill.
- ▶ Sätt på locket.
- ▶ Vrid åt locket i medsols riktning.

BATTERIETS LADDNINGSNIVÅ

Om batteriet är förbrukat visas detta med en blinkande indikering för mätvärde och riktpunkt. Efter att displayen har blinkat för första gången kan ca. 50 mätningar med kontinuerligt avtagande räckvidd fortfarande genomföras.





STÄLLA IN ÖGONMUSSLOR

Ögonmusslornas position beror på om du bär glasögon eller ej. Om du bär kontaktlinser kan du göra inställningarna på samma sätt som vid observation utan glasögon.

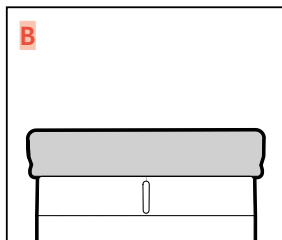
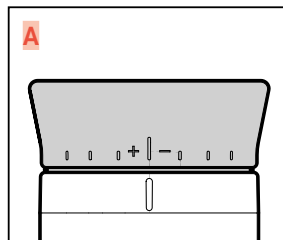

OBSERVATION UTAN GLASÖGON

- ▶ Fäll upp ögonmusslan (bild **A**)

OBSERVATION MED GLASÖGON

- ▶ Vänd ut och in på ögonmusslan (bild **B**)

STÄLLA IN DIOPTRI

För att även personer som bär glasögon ska kunna använda denna produkt utan glasögon, är en dioptrijustering för synfel möjlig upp till $\pm 3,5$ dioptrier.

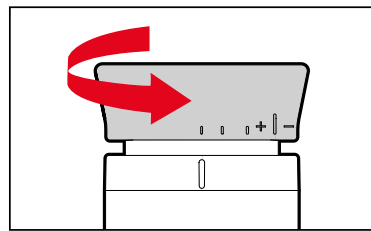

Med dioptrijusteringen kan du ställa in skärpan för riktpunkten och indikeringarna på ett optimalt värde.

- ▶ Slå på utrustningen
 - Riktpunkten visas.
- ▶ Avisera ett objekt på långt avstånd
- ▶ Vrid på ögonmusslan tills riktpunkten visas optimalt skarpt
 - Det inställda värdet kan läsas av på dioptriskalan.

Obs!

Titta aldrig in i solen eller ljusa ljuskällor med en optisk utrustning från Leica! Detta kan annars leda till ögonskador.

INSTÄLLNING OCH ANVÄNDNING

RANGEMASTER PRO

(Rangemaster R: se från sid. 27)

SLÅ PÅ AVSTÅNDSMÄTARE

- ▶ Tryck på huvudknappen
 - Utrustningen slås på och riktpunkten visas.

Märk

- Vid avaktiverad Bluetooth-funktion slås utrustningen ifrån automatiskt efter 10s.
- Vid aktiverad Bluetooth-funktion slås utrustningen ifrån automatiskt efter tiden som valts under **ROFF**.

MENYSTYRNING

AKTIVERA HUVUDMENYN

- ▶ Håll menyknappen **I** intryckt länge (≥3s).
 - **EU.US** visas.

NAVIGERA I HUVUDMENYN

- ▶ Tryck flera gånger kort på menyknappen (<2s) tills avsedd meny-punkt visas.

| Menypunkt | Tillval | Beskrivning |
|-----------|-----------|---|
| EU.US | US | Yard-visning |
| | EU | Meter-visning |
| | CUS | Individuell inställning med app |
| r.0dE | EMr | Ekvivalent horisontalt avstånd |
| | LOS | Verkligt avstånd |
| | bALL | Ballistisk kurva |
| bt | OFF | Bluetooth®-mottagning avaktiverad |
| | On | Bluetooth®-mottagning aktiverad |
| brtn | 1-5 | Displayens ljusstyrka i 5 lägen |
| CAL | | Manuell kompasskalibrering |
| ROFF | 1 / 3 / 5 | Automatisk frånkoppling efter 1/3/5 min |



GENOMFÖRA INSTÄLLNING

- ▶ Tryck på huvudknappen **2** kort flera gånger (<2s) tills avsedd meny punkt visas.
 - Den valda inställningen lyser först kontinuerligt som bekräftelse, därefter skiftar displayen till nästa meny punkt. Denna slocknar om inga andra inställningar genomförs.
 - Efter den sista meny punkten skiftar utrustningen tillbaka till mätdrift.

MENY-ÖVERSIKT

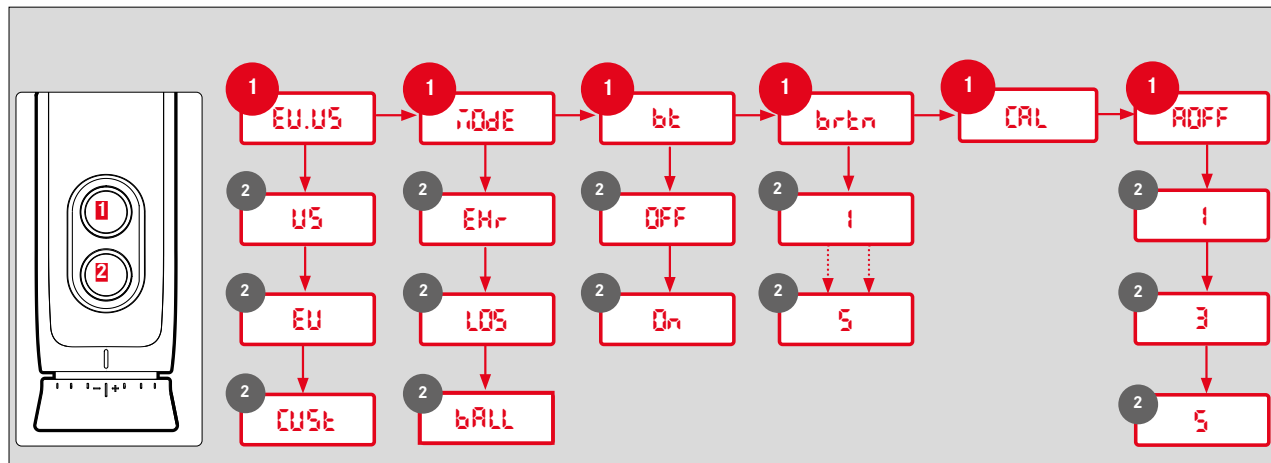

Med reservation för ändringar i konstruktion och utförande.

STÄLLA IN AVSEDD MÅTTENHET

Utrustningen kan ställas in på det imperiala måttensystemet (US), vanligt i USA, eller på det metrisk systemet (EU), dvs. för avstånd/temperatur/lufttryck används antingen yards och tum/fahrenheit/inHG (inches of mercury) eller meter och centimeter/celsius/millibar.

- ▶ Håll menyknappen intryckt länge.
 - **EU**/**US** visas.
- ▶ Tryck på huvudknappen kort flera gånger tills avsedd inställning visas.

| | |
|-------------|---------------------|
| EU | Indikering i meter |
| US | Indikering i yard |
| CUSt | Inställning med app |

Märk

- Aktuell inställning visas alltid på displayen: förutom siffrorna visas **m** (för meter) eller **y** (för yards).
- Om **CUSt** har valts kommer inställningarna att hämtas från appen. För detta ändamål måste du hämta appen Leica Ballistics från Apple App Store™ resp. Google Play Store™, installera den på din telefon och sedan ansluta din utrustning.

STÄLLA IN DRIFTLÄGE

Utrustningen kan användas i olika driftlägen. Mer information på sid. 20.

- ▶ Håll menyknappen intryckt länge.
- ▶ Tryck in menyknappen kort 1 gång.
 - **MODE** visas.
- ▶ Tryck på huvudknappen kort flera gånger tills avsedd inställning visas.

| | |
|-------------|--------------------------------|
| EMr | Ekvivalent horisontalt avstånd |
| LOS | Verkligt avstånd |
| ball | Ballistisk kurva |

STÄLLA IN DISPLAYENS LJUSSTYRKA

Displayens ljusstyrka kan ställas in manuellt i flera steg.

- ▶ Håll menyknappen intryckt länge.
- ▶ Tryck in menyknappen kort 3 ggr.
 - **brtn** visas.
- ▶ Tryck på huvudknappen kort flera gånger tills avsedd inställning visas.
 - **br1-br5** = fasta ljusvärden



AKTIVERA/AVAKTIVERA BLUETOOTH

Utrustningen kan anslutas till externa enheter med Bluetooth®. Därmed kan egna ballistiska kurvor användas från Leica Ballistics-appen på din mobila enhet (se sid. 20 och 25) eller ballistiska korrigeringsvärden från externa ballistiska utrustningar visas på displayen (se sid. 22).

- ▶ Håll menyknappen intryckt länge.
- ▶ Tryck in menyknappen kort 2 gång.
 - **bt** visas.
- ▶ Tryck på huvudknappen kort flera gånger tills avsedd inställning visas.
 - **OFF**: Bluetooth® avaktiveras
 - **On**: Bluetooth® aktiveras
 - Om funktionen är aktiverad visas **✖**.

MÄTDRIFT RANGEMASTER PRO

ENKEL AVSTÅNDSMÄTNING

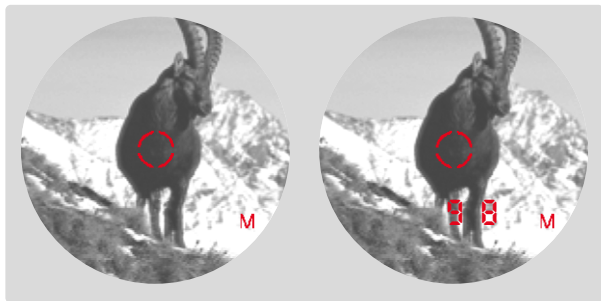

- ▶ Tryck kort på huvudknappen.
- ▶ Pejla in objektet med riktpunkten.
- ▶ Tryck på huvudknappen igen
 - Riktpunkten slocknar kort och mätvärdet visas.
 - Medan riktpunkten fortfarande lyser kan en ny mätning alltid startas genom att huvudknappen trycks igen.

-- -- -- visas i följande fall:

- Avståndet till objektet är mindre än 10 meter
- Räckvidden är överskriden
- Objektet reflekteras otillräckligt

SCAN-DRIFT (FÖLJA OBJEKTET)



- ▶ Tryck kort på huvudknappen.
- ▶ Pejla in objektet med lysande riktpunkt.
- ▶ Håll huvudknappen tryckt i ca 2,5 sekunder.
 - Utrustningen kopplar om till scan-drift och genomför sedan mätningarna permanent. Detta indikeras av en växlande indikering. Efter ca. 0,5 sekunder visas ett nytt mätvärde.

Märk

- I Scan-drift visas **Rbc**-korrigeringsvärdet (se sid. 22) först efter den sista mätningen.
- I Scan-drift är strömförbrukningen högre än vid enstaka mätningar pga. de permanenta mätningarna.



MÄTRÄCKVIDD / PRECISION

Maximal räckvidd uppnås under följande villkor.

- vid väl reflekterande målobjekt
- vid en visuell siktsträcka på ca. 10 km

Höga räckvidder kan mätas resp. uppnås säkert om avståndsmätaren hålls mycket stabilt eller läggs på.

Maximala räckvidder:

- till högre reflekterande mål = ca. 2500 m
- till träd = ca. 1500 m
- till vilt = ca. 500 m

Mäträckvidden påverkas av följande faktorer:

| Räckvidd | högre | lägre |
|-----------------------------|-------------------------|-----------------------------|
| Färg | vit | svart |
| Vinkel till objekt | lodrät | spetsig |
| Objektstorlek | stor | liten |
| Solljus | svagt ljus (molnigt) | starkt ljus (middagssol) |
| Atmosfäriska villkor | klart | disigt |
| Objektstruktur | homogen (husvägg) | inhomogen (buske, träd) |

Vid solsken och god sikt gäller följande räckvidd resp. precision:

| Räckvidd (i meter) | Precision (1 σ) normaldrift | Precision (1 σ) scan-drift |
|-----------------------|--|---------------------------------------|
| 10-200 | $\pm 0,5$ m | $\pm 1,5$ m |
| 200-400 | ± 1 m | ± 2 m |
| 400-800 | ± 2 m | ± 3 m |
| Över 800 | 0,5 % | 0,5 % |

Märk

- Avstånd under 200 m visas med en decimal, t.ex. ~~164~~.5.

VISA ATMOSFÄRISKA VILLKOR

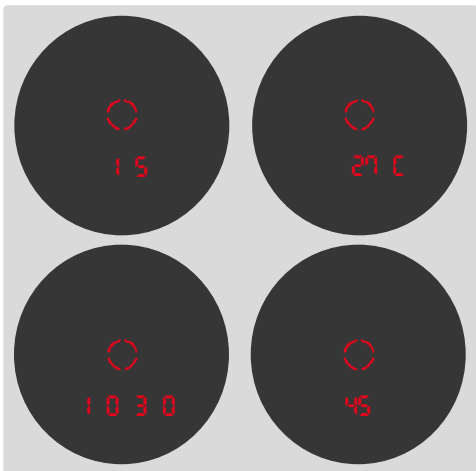

För en exakt beräkning av träffpunkten bestämmer utrustningen ytterligare tre värden under avståndsmätningen:

- utrustningens lutning
- temperatur
- lufttryck
- väderstreck

Dessa värden kan alltid visas:

- ▶ Tryck kort på huvudknappen.
- ▶ Tryck in menyknappen kort 2 gång.
 - Riktpunkten visas. Därefter visas under vardera 2 sekunders tid lutningsvinkel, temperatur och lufttryck efter varandra.

Märk

- Om utrustningens hus uppvisar en markant skillnad gentemot omgivningens temperatur, t.ex. om utrustningen flyttas från inomhus till utomhus, kan det dröja upp till 30 minuter innan den inre mätsensorn visar korrekt omgivningstemperatur.





BALLISTIK RANGEMASTER PRO

Utrustningen kan användas i olika driftlägen.

EKVIVALENT HORISONTALT AVSTÅND (EH_r)

Skott mot högre eller lägre belägna mål är beroende av ändrade ballistiska villkor. Detta kräver därför kunskap om – för jakten relevant – ekvivalent horisontalt avstånd (Equivalent Horizontal Range). Det är viktigt att man känner till det ekvivalenta horisontala avståndet, t.ex. vid användning av ballistiska hårkors. EH_r-värden är markerade med den extra indikeringen EH_r.

- ▶ Håll menyknappen intryckt länge.
- ▶ Tryck in menyknappen kort 1 gång.
 - **EH_r** visas.
- ▶ Tryck flera gånger på huvudknappen tills EH_r visas.

Märk

- Vid leverans är detta läge redan förinställt.

VERKLIGT AVSTÅND (L_{OS})

Endast det uppmätta, linjära avståndet visas (enskilda mätningar och scan-drift).

- ▶ Håll menyknappen intryckt länge.
- ▶ Tryck in menyknappen kort 1 gång.
 - **L_{OS}** visas.
- ▶ Tryck flera gånger på huvudknappen tills L_{OS} visas.

BALLISTISK KURVA (b_{ALL})

Utrustningen är försedd med ett ballistikprogram och kan förutom det uppmätta avståndet även visa ballistiska korrigeringsvärden.

Om en ballistisk profil är aktiverad, visas det linjära, direkta avståndet till målet i 1 sek två gånger efter varandra efter varje avståndsmätning, därefter beräknade korrigeringsvärden för höjd och sida i 2 sek.

- ▶ Håll menyknappen intryckt länge.
- ▶ Tryck in menyknappen kort 1 gång.
 - **b_{ALL}** visas.
- ▶ Tryck flera gånger på huvudknappen tills b_{ALL} visas.

Varning

- I fabriksinställningen används en generell ballistisk profil (som baseras på .308" 175gr Sierra MatchKing) som ev. inte motsvarar ammunitionen som används.
- Den senast profilen som synkroniserats av Leica Ballistics-appen på utrustningen tillämpas varje gång b_{ALL} aktiveras, tills en annan ställs in. Detta gäller även utan anslutning till appen. Använd alltid en profil i utrustningen som passar till aktuell ammunition.



ANVÄNDA EGNA BALLISTISKA KURVOR

För att bestämma ballistiska korrigeringsvärden måste en ballistisk profil läggas upp och aktiveras från Leica Ballistics-appen.

I AVSTÅNDSMÄTAREN

- ▶ Håll menyknappen intryckt länge.
- ▶ Tryck in menyknappen kort 2 gång.
 - **b** visas.
- ▶ Tryck kort på huvudknappen 2 gång.
 - **h** visas.
 - Bluetooth® aktiveras och anslutningen upprättas (**h** visas).

PÅ MOBIL ENHET

- ▶ Aktivera Bluetooth®.
- ▶ Installera och starta Leica Ballistics App.
- ▶ Välj avsedd enhet.
- ▶ Lägg upp en ballistisk profil under "Ballistiska profiler"
- ▶ Aktivera avsedd ballistisk profil
 - Vid aktiveringen synkroniseras profilen automatiskt till Leica-utrustningen.

VINDKORRIGERING

För att sidoriktade korrigeringsvärden ska visas kan vindhastigheten och -riktningen anges manuellt i utrustningen.

VINDHASTIGHET

Vindhastigheten kan ställas in i steg mellan 0 och 40. Indikeringen visas beroende på aktuell inställning i km/h (**EU**) eller mph (**US**).

- ▶ Tryck kort på menyknappen.
 - **SPd** visas.
- ▶ Tryck på huvudknappen kort flera gånger tills avsedd inställning visas.

eller

- ▶ Håll huvudknappen intryckt.
 - Utrustningen skiftar snabbt mellan tillgängliga inställningar.



VINDRIKTNING

- ▶ Tryck kort på menyknappen.
 - **SPd** visas.
- ▶ Tryck in menyknappen kort en gång till.
 - **dLr** visas.
- ▶ Tryck på huvudknappen kort flera gånger tills avsedd inställning visas.
 - **I-R**: Vindriktningen anges utifrån en urtavla

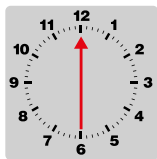

Exempel: Vinden kommer från riktning kl. 6.

Märk

- Sidoriktade korrigeringsvärden visas inte om vindhastigheten står på **0**.

KALIBRERA KOMPASSEN

Enstaka utrustningsfunktioner (t.ex. Leica Pro Track) behöver en riktning information. Därför har utrustningen en digital kompass som övertar samma funktioner som en klassisk magnetisk kompass. Kompassen är redan grundkalibrerad, men det kan ändå vara nödvändigt att genomföra en manuell grundkalibrering i regelbundna intervall (särskilt vid byte till en annan plats, temperaturvariationer, felaktiga data eller batteribyte) för att garantera att funktionen fortfarande är felfri. Kalibreringen ska utföras på en öppen yta.

Märk

- Denna meny punkt kan endast väljas i utrustningen om tillvalet **on** har aktiverats under menypunkten **bt**. Se även avsnittet Aktivera Bluetooth®.

MED LEICA BALLISTICS-APP

- ▶ Upprätta en anslutning till Leica Ballistics-appen.
- ▶ Välj **Geräteeinstellungen**
- ▶ Välj **Compass calibration**
- ▶ Följ instruktionerna i appen.

UTAN LEICA BALLISTICS-APP

Steg 1:

- ▶ Håll menyknappen intryckt länge.
- ▶ Tryck in menyknappen kort 4 ggr.
- ▶ Tryck kort på huvudknappen.
 - Riktpunkten visas och börjar rotera.

Steg 2:

Kalibreringsprocessen kan startas.

- ▶ Vrid utrustningen **2 ggr** om sin egen axel på följande sätt

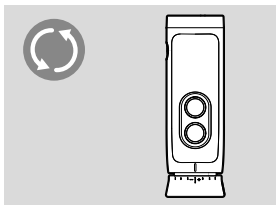

- ▶ Tryck kort på huvudknappen.
- ▶ Vrid utrustningen **2 ggr** om sin egen axel på följande sätt

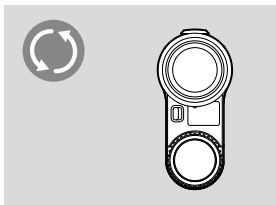

- ▶ Tryck kort på huvudknappen.
 - rätt kalibrerad: **done** visas
 - inte rätt kalibrerad: **FR IL** visas I detta fall måste kalibreringen upprepas.

Obs!

- Metallföremål, magnetfält och andra elektriska utrustningar kan begränsa denna kompassfunktion och leda till felaktiga mätresultat. Icke-magnetiska metaller och legeringar påverkar inte kompassfunktionen.
- Kalibreringen kan genomföras när som helst. För att kalibrera måste utrustningen slås på och menypunkten aktiveras.
- Kalibreringen kan när som helst avbrytas genom att trycka på menyvalsknappen.
- I detta fall sparas inte kalibreringen. När du använder enskilda enhetsfunktioner (t.ex. Leica Pro Track) måste du se till att målmärkningen sitter kvar på målet tills det faktiska avståndet visas för att säkerställa korrekt funktion.





AUTOMATISK FRÅNKOPPLING

Den automatiska frånkopplingen är en funktion som kopplar ifrån utrustningen efter en viss tid.

- ▶ Håll menyknappen intryckt länge.
- ▶ Tryck in menyknappen kort 5 ggr.
 - **RCFF** visas.
- ▶ Tryck på huvudknappen kort flera gånger tills avsedd visningstid visas.
 - **1 / 3 / 5** minuter

Märk

- Denna menypunkt kan endast väljas i utrustningen om tillvalet (**GN**) har aktiverats under menypunkten **bt**. Se även avsnittet "AKTIVERA /AVAKTIVERA BLUETOOTH".

ANSLUTNING TILL EXTERNA MÄTUTRUSTNINGAR

Ballistiska korrigeringsvärden från externa utrustningar, t.ex. utrustningar från firman Nielsen-Kellermann (Kestrel® Modelle) eller Garmin® (Foretrex® GPS) kan användas. Dessa utrustningar tar emot data, t.ex. uppmätt avstånd, vinkel och målriktning. Dessa data tar hänsyn till utrustningar vid beräkningen av ballistiska värden och visar slutligen passande korrigeringsvärden.

- ▶ Konfigurera extern utrustning
- ▶ Håll menyknappen intryckt länge.
- ▶ Tryck in menyknappen kort 2 gång.
 - **bt** visas.
- ▶ Tryck kort på huvudknappen 2 gång.
 - **GN** visas.
 - Bluetooth® aktiveras och anslutningen upprättas (**↔** visas).

Märk

- Utrustningen kan endast vara ansluten till en enskild smarttelefon eller annan extern utrustning i taget. En anslutning som redan föreligger måste därför aktiv kopplas loss (avaktivera Bluetooth®).
- Beakta räckvidden för tillämpade externa utrustningar.
- Avsedd användning av externa utrustningar beskrivs i motsvarande bruksanvisning.

INDIKERING AV KORRIGERINGSVÄRDEN

Indikeringarna för ballistiska korrigeringsvärden består av följande:

| | |
|-----------|-----------------------|
| ⤴ (up) | Korrigerig uppåt |
| ⤵ (down) | Korrigerig nedåt |
| ⤴ (left) | Korrigerig åt vänster |
| ⤵ (right) | Korrigerig åt höger |

För beräkningen av korrigeringsvärden beaktas följande värden.

- Uppmätt avstånd till målet
- Utrustningens lutningsvinkel
- Uppmätta temperatur- och lufttrycksvärden
- Inställd vindhastighet och -riktning

LEICA BALLISTICS APP

Utrustningen kan anslutas till en mobiltelefon. Med Leica Ballistics-appen kan personliga ballistiska profiler sparas. Först måste du installera appen "Leica Ballistics" på din mobila enhet. En lista över tillgängliga funktioner samt användaranvisningar finns i appen.

<http://www.leica-ballistics.com>





ANSLUTNING

UPPRÄTTA ANSLUTNING

I AVSTÅNDSMÄTAREN

- ▶ Håll menyknappen intryckt länge.
- ▶ Tryck in menyknappen kort 2 gång.
 - **bL** visas.
- ▶ Tryck kort på huvudknappen 2 gång.
 - **ON** visas.
 - Bluetooth® aktiveras och anslutningen upprättas (**✖** visas).

PÅ MOBIL ENHET

- ▶ Aktivera Bluetooth®.
- ▶ Starta Leica Ballistics-appen.
- ▶ Välj avsedd enhet.

KOPPLA LOSS ANSLUTNING

- ▶ Håll menyknappen intryckt länge.
- ▶ Tryck in menyknappen kort 2 gång.
 - **bL** visas.
- ▶ Tryck kort på huvudknappen 1 gång.
 - **OFF** visas.
 - Anslutningen kopplas loss och Bluetooth® avaktiveras.

FJÄRRSTYRNING

Med fjärrstyrningen kan samtliga funktioner och inställningar i utrustningen ändras med en mobil enhet eller utrustningen fjärrstyras.

- ▶ Upprätta anslutningen.
- ▶ Använda avsedda funktioner i appen.

FIRMWARE-UPPDATERINGAR

Leica arbetar permanent med att vidareutveckla och optimera sina produkter. En del av dessa förbättringar och utökade funktioner kan även installeras i efterhand. Av denna anledning erbjuder Leica så kallade firmware-uppdateringar i oregelbundna intervall. Dessa uppdateringar genomförs via Leica Ballistics-appen.

Informationen i denna bruksanvisning gäller för den firmware-version som var installerad när utrustningen släpptes ut på marknaden.

- ▶ Upprätta anslutningen.
- ▶ Följ instruktionerna i appen.

Obs!

- Slå aldrig ifrån utrustningen medan uppdateringen pågår.

INSTÄLLNING OCH ANVÄNDNING

RANGEMASTER R

SLÅ PÅ AVSTÅNDSMÄTARE

- ▶ Tryck på huvudknappen
 - Utrustningen slås på och riktpunkten visas.

MENYSTYRNING

AKTIVERA HUVUDMENYN

- ▶ Håll menyknappen **I** intryckt länge (≥3 s).
 - **EU.US** visas.

NAVIGERA I HUVUDMENYN

- ▶ Tryck flera gånger kort på menyknappen (<2 s) tills avsedd meny-punkt visas.

| Menypunkt | Tillval | Beskrivning |
|--------------|------------|-----------------|
| EU.US | US | Yard-visning |
| | EU | Meter-visning |
| EHR | ON | EHR aktiverad |
| | OFF | EHR avaktiverad |





GENOMFÖRA INSTÄLLNING

- ▶ Tryck flera gånger kort på huvudknappen (<2 s) tills avsedd meny-punkt visas.
 - Den valda inställningen lyser först kontinuerligt som bekräftelse, därefter skiftar displayen till nästa meny-punkt. Denna slocknar om inga andra inställningar genomförs.

MENY-ÖVERSIKT

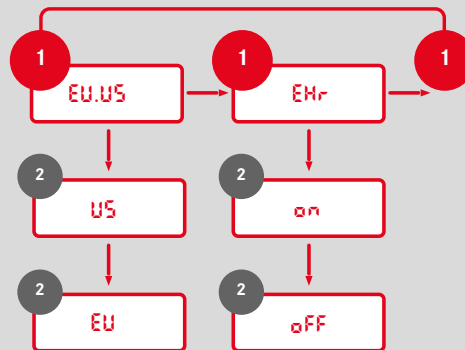
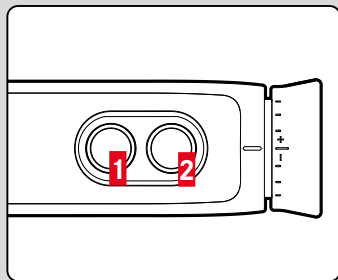

Med reservation för ändringar i konstruktion och utförande.



STÄLLA IN AVSEDD MÅTTENHET

Utrustningen kan ställas in på det imperiala måttenhetssystemet (US), vanligt i USA, eller på det metriska systemet (EU).

- ▶ Håll menyknappen intryckt länge.
 - EU.US visas.
- ▶ Tryck på huvudknappen kort flera gånger tills avsedd inställning visas.

| | |
|----|--------------------|
| EU | Indikering i meter |
| US | Indikering i yard |

Märk

- Aktuell inställning visas alltid på displayen – om metriska värden har valts visas en punkt nedtill höger bredvid riktpunkten.

ENKEL AVSTÅNDSMÄTNING



- ▶ Tryck kort på huvudknappen.
- ▶ Pejla in objektet med riktpunkten.
- ▶ Tryck på huvudknappen igen
 - Riktpunkten slocknar kort och mätvärdet visas.
 - Medan riktpunkten fortfarande lyser kan en ny mätning alltid startas genom att huvudknappen trycks igen.

-- -- -- visas i följande fall:

- Avståndet till objektet är mindre än 10 meter
- Räckvidden är överskriden
- Objektet reflekteras otillräckligt

SCAN-DRIFT (FÖLJA OBJKTET)



- ▶ Tryck kort på huvudknappen.
- ▶ Pejla in objektet med lysande riktpunkt.
- ▶ Håll huvudknappen tryckt i ca 2,5 sekunder.
 - Utrustningen kopplar om till scan-drift och genomför sedan mätningarna permanent. Detta indikeras av en växlande indikering. Efter ca. 0,5 sekunder visas ett nytt mätvärde.

MÄTRÄCKVIDD / PRECISION

Maximal räckvidd uppnås under följande villkor.

- vid väl reflekterande målobjekt
- vid en visuell siktsträcka på ca. 10 km

Höga räckvidder kan mätas resp. uppnås säkert om avståndsmätaren hålls mycket stabilt eller läggs på.

Maximala räckvidder:

- till högre reflekterande mål = ca. 1800 m
- till träd = ca. 1400 m
- till vilt = ca. 900 m

Mäträckvidden påverkas av följande faktorer:

| Räckvidd | högre | lägre |
|----------------------|----------------------|--------------------------|
| Färg | vit | svart |
| Vinkel till objekt | lodrät | spetsig |
| Objektstorlek | stor | liten |
| Solljus | svagt ljus (molnigt) | starkt ljus (middagssol) |
| Atmosfäriska villkor | klart | disigt |
| Objektstruktur | homogen (husvägg) | inhomogen (buske, träd) |

Vid solsenk och god sikt gäller följande räckvidd resp. precision:

| Räckvidd (i meter) | Precision (1 σ) normaldrift | Precision (1 σ) scan-drift |
|--------------------|-------------------------------------|------------------------------------|
| 10-200 | $\pm 0,5$ m | $\pm 1,5$ m |
| 200-400 | ± 1 m | ± 2 m |
| 400-800 | ± 2 m | ± 3 m |
| Över 800 | 0,5 % | 0,5 % |

EKVIVALENT HORIZONTALT AVSTÅND (EH_r)

Skott mot högre eller lägre belägna mål är beroende av ändrade ballistiska villkor. Detta kräver därför kunskap om – för jakten relevant – ekvivalent horisontalt avstånd (Equivalent Horizontal Range). Det är viktigt att man känner till det ekvivalenta horisontala avståndet, t.ex. vid användning av ballistiska hårkors. **EH_r**-värden är markerade med den extra indikeringen **EH_r**.

- ▶ Håll menyknappen intryckt länge.
- ▶ Tryck in menyknappen kort 1 gång.
 - **EH_r** visas.
- ▶ Tryck på huvudknappen kort flera gånger tills avsedd inställning visas.
(**oN**, **oFF**)
- ▶ Tryck kort på menyknappen.

Märk

- Av säkerhetsskäl visas **EH_r**-värden endast mellan 10 m och 1100 m. Därutöver anges endast det linjära avståndet som verkligen har mätts upp.

SKÖTSEL/RENGÖRING

- Din Leica avståndsmätare kräver ingen särskild skötsel.
- Grova smutspartiklar, t.ex. sand, bör tas bort med en hårpensel eller blåsas bort.
- Utöva inte för kraftigt tryck när ytan på starkt nedsmutsade linser torkas av. Beläggningen är visserligen mycket slitstark, men kan ändå skadas av sand eller saltkristaller.
- Saltvatten ska alltid sköljas av! Intorkade saltkristaller kan annars skada ytorna.
- Fingeravtryck och liknande på objektiv- och okularlinser kan förbehandlas med en fuktig duk och sedan torkas av med en mjuk, ren läderduk eller en dammfri duk.
- Avståndsmätaren bör förvaras på en väl ventilerad, torr och sval plats, särskilt i fuktigt klimat, för att undvika svampbildning.
- Alkohol och andra kemiska lösningar får inte användas till att rengöra optiken eller huset.

TEKNISKA DATA

| Beteckning | Leica Rangemaster CRF Pro | Leica Rangemaster CRF R |
|-------------------------------------|---|---|
| Utrustningstyp | Avståndsmätare | Avståndsmätare |
| Typ-nr. | 4062 | 4032 |
| Best.-nr. | 40547 | 40504 |
| Leveransomfång | Avståndsmätare, bärsnöre, fodral, putsduk för linser, kort bruksanvisning, testcertifikat, litium-klockbatteri 3V (typ CR2) | Avståndsmätare, bärsnöre, fodral, putsduk för linser, kort bruksanvisning, testcertifikat, litium-klockbatteri 3V (typ CR2) |
| Förstoring | 7x | 7x |
| Objektivdiameter | 24 mm | 24 mm |
| Utgångspupill | 3,4 mm | 3,4 mm |
| Skymningstal | 13 | 13 |
| Geometrisk ljusintensitet | 11,8 | 11,8 |
| Synfält (på 1.000 m) | 115,6 m | 115,6 m |
| Objektiv synvinkel | 6,6° | 6,6° |
| Utgångspupill-längsavstånd | 15 mm | 15 mm |
| Prismatyp | Takkant | Takkant |
| Beläggning | På linser: High Durable Coating (HDC™) och hydrofob Aqua-Dura®-beläggning på ytterlinser På prismor: faskorrigerig P40 | På linser: High Durable Coating (HDC™) På prismor: faskorrigerig P40 |
| Dioptrijustering | ±3,5 dpt | ±3,5 dpt |
| Justering för personer med glasögon | Ja, med vändbara ögonmusslor i gummi | Ja, med vändbara ögonmusslor i gummi |
| Maximal räckvidd | 2500 m | 1800 m |
| Minsta avstånd | Ca 10 m | Ca 10 m |
| Mätprecision | 10–200 m: ±0,5 m, 200–400 m: ±1 m, 400–800 m: ±2 m, > 800 m: 0,5% | 10–200 m: ±0,5 m, 200–400 m: ±1 m, 400–800 m: ±2 m, > 800 m: 0,5% |
| Display/måttenhet | 4 lysdioder med sju segment plus andra symboler, indikering antingen i yard/tum eller meter/centimeter | 4 lysdioder med sju segment plus andra symboler, indikering antingen i yard/tum eller meter/centimeter |
| Maximal mättid | Ca 0,3 s | Ca 0,3 s |
| Mätmetoder | Enstaka mätning, scan-drift | Enstaka mätning, scan-drift |
| Laser | Osynlig, ögonsäker laser enl. EN och FDA klass 1 | Osynlig, ögonsäker laser enl. EN och FDA klass 1 |
| Material | Slaghållfast plast (ABS) | Slaghållfast plast (ABS) |
| Portar | Bluetooth® 4.1 | - |
| Vattentäthet | 30 min: tryckvattentät till 1 m vattendjup | 30 min: tryckvattentät till 1 m vattendjup |
| Drifttemperatur | -20 °C till +55 °C | -20 °C till +55 °C |
| Lagringstemperatur | -40 °C till +85 °C | -40 °C till +85 °C |
| Batteri | Litium-klockbatteri 3V (typ CR2) | Litium-klockbatteri 3V (typ CR2) |
| Mått (BxHxD) | Ca 78 x 35 x 113 mm | Ca 78 x 35 x 113 mm |
| Vikt (med batteri) | Ca. 185 g | Ca 180 g |

Med förbehåll för ändringar i konstruktion, utförande och erbjudande.



LEICA CUSTOMER CARE

Customer Care hos Leica Camera AG står gärna till tjänst för underhåll av din Leica utrustning samt ytterligare rådgivning och beställning av alla Leica produkter. Även vid reparationer eller skador kan du kontakta Customer Care eller reparationsavdelningen hos din Leica representant i ditt land.

Leica Camera AG

Leica Customer Care
Am Leitz-Park 5
35578 Wetzlar
Tyskland

Telefon: +49 6441 2080-189

Fax: +49 6441 2080-339

E-post: customer.care@leica-camera.com

www.leica-camera.com