



LEICA SL3

사용 설명서



머리말

친애하는 고객님,

새로 선보이는 Leica SL3로 촬영하며 더 큰 기쁨과 성공을 만끽하시길 바랍니다. 카메라의 모든 기능을 올바르게 사용하기 위해 먼저 본 설명서를 읽으십시오. Leica SL3에 대한 모든 정보는 <https://leica-camera.com>에서 언제든지 확인할 수 있습니다.

Leica Camera AG

공급 품목

카메라를 사용하기 전에 제품과 함께 제공된 액세서리에 이상이 없는지 확인하십시오.

- Leica SL3
- Leica BP-SCL6 리튬 이온 배터리
- USB-C 케이블
- 카메라 베이오넷 커버
- 스트랩
- 간단 사용 설명서
- CE 공급품
- 공급품(Leica 계정)
- 테스트 인증서

제품의 성능 향상을 위해 제품의 구성 및 실행이 예고 없이 변경될 수 있습니다.

예비 부품/액세서리

현재 사용하고 있는 카메라의 다양한 예비 부품/액세서리에 대한 세부 정보는 Leica Customer Care에 문의하거나 Leica Camera AG 홈페이지를 방문하십시오.

<https://leica-camera.com/ko-KR/photography/accessories>

본 카메라에는 오직 본 설명서 또는 Leica Camera AG에 의해 명시된 액세서리(배터리, 충전기, 전원 플러그, 전원 케이블 등)만 사용할 수 있습니다. 이러한 액세서리는 본 제품에만 사용하십시오. 적합하지 않은 액세서리를 사용할 경우 오작동 또는 제품 손상으로 이어질 수 있습니다.

카메라를 사용하기 전에 먼저 제품의 손상을 방지하고 잠재적 부상이나 위험을 예방하기 위해 "법적 고지", "안전 유의사항" 및 "일반 정보" 장을 읽으십시오.

법적 고지

저작권 고지

- 저작권법에 특히 주의하십시오. 테이프, CD 또는 기타 타인에 의해 출판되거나 전송된 자료와 같이 이미 제작된 매체의 사용 및 출판은 저작권법을 침해할 수 있습니다. 이는 함께 제공된 전체 소프트웨어에도 동일하게 적용됩니다.
- 이 카메라로 제작된 비디오의 사용에 관해서: 이 제품은 AVC 특히 포트폴리오 라이선스의 대상이며, 최종 사용자에 의한 개인적 사용을 목적으로 제작되었습니다. 또한 최종 사용자가 보상을 받지 않는 사용 유형도 허용됩니다. 예컨대, (i) AVC 표준("AVC 비디오")에 따른 인코딩 및/또는 (ii) 개인 사용과 관련하여 최종 사용자가 AVC 표준에 따라 인코딩 한 AVC 비디오를 디코딩하는 경우 그리고/또는 개인 최종 사용자가 AVC 비디오를 제공할 수 있는 라이선스를 획득한 제공업체로부터 제공받은 경우. 다른 모든 용도에 대해서는 명시적 또는 묵시적으로 라이선스 사용이 허가되지 않습니다. 다른 모든 사용, 특히 유료 AVC 비디오 제공은 MPEG LA, L.L.C.와 별도의 라이선스 계약 체결이 필요할 수 있습니다. 자세한 정보는 MPEG LA, L.L.C.의 홈페이지 www.mpegla.com에서 확인하십시오.
- "SD", "SDHC", "SDXC" 및 "microSDHC" 명칭 및 관련 로고는 SD-3C, LLC의 등록 상표입니다.

본 설명서에 대한 법적 고지

저작권

무단 전재와 무단 복제를 금함.

모든 텍스트, 이미지 및 그래픽은 지적 재산 보호를 위한 저작권 및 기타 법률의 적용을 받습니다. 상업적 목적이거나 배포를 위해 복사, 변경 또는 사용할 수 없습니다.

기술 제한

편집 종료 이후에 제품 및 서비스가 변경되었을 수 있습니다. 제조업체는 납품 기간 동안 디자인 또는 형태, 색상 및 공급 또는 서비스 범위를 변경할 권리를 보유하며, 이러한 변경은 Leica Camera AG의 이익을 고려하면서 고객에게 합리적인 것으로 간주될 수 있는 경우에 한합니다. 이와 관련하여 Leica Camera AG는 오류를 포함한 변경에 대한 권리를 보유합니다. 그림에는 표준 공급 또는 서비스 범위에 속하지 않는 액세서리, 특수 장비 또는 기타 항목이 포함될 수도 있습니다. 개별 페이지에는 개별 국가에서 제공되지 않는 유형 및 서비스도 포함될 수 있습니다.

상표 및 로고

문서에 사용된 상표와 로고는 등록 상표입니다. Leica Camera AG의 사전 동의 없이 이러한 상표 또는 로고를 사용하는 것은 금지되어 있습니다.

라이선스 권한

Leica Camera AG는 혁신적이고 유익한 문서를 제공하고자 합니다. 창의적인 디자인으로 인해 Leica Camera AG는 특허, 상표 및 저작권을 포함한 당사의 지적 재산을 보호해야 하며, 이 문서는 Leica Camera AG의 지적 재산에 대한 라이선스 권한을 부여하지 않는다는 점을 이해해 주시기 바랍니다.

규제 정보

카메라 제조일은 보증서 카드의 라벨 또는 포장에 표기되어 있습니다.
표기 형식은 년/월/일입니다.

국가별 승인

본 기기의 국가별 승인 정보는 카메라 메뉴에서 확인할 수 있습니다.

- ▶ 메인 메뉴에서 **카메라 정보**를 선택합니다.
- ▶ **규제 정보**를 선택합니다.

라이선스 정보

본 기기의 라이선스 정보는 카메라 메뉴에서 확인할 수 있습니다.

- ▶ 메인 메뉴에서 **카메라 정보**를 선택합니다.
- ▶ **라이선스 정보**를 선택합니다.

CE 마크

당사 제품의 CE 마크는 현행 EU 지침의 기본 요건을 준수하였음을 표시합니다.

적합성 선언(DoC)
 "Leica Camera AG"는 이로써 본 제품이 2014/53/EU 지침의 기본 요건 및 기타
 관련 사항을 충족함을 확인합니다.
 고객은 당사 DoC 서버에서 무선 장치 제품에 대한 원본 DoC의 사본을
 다운로드할 수 있습니다.
www.cert.leica-camera.com
 추가 질문이 있는 경우 Leica Camera AG 제품 지원팀: Am Leitz-Park 5, 35578
 Wetzlar, Germany로 문의하십시오.
 사용 가능한 주파수 대역/사용 제한:
 기술 제한 참조
 최대 출력 전력(EIRP): WLAN: < 20 dBm / Bluetooth: < 10 dBm

전기 및 전자 제품 폐기

(분리 수거 시스템을 갖춘 EU 및 다른 유럽 국가에 적용)



본 장치에는 전기 및/또는 전자 부품이 포함되어 있으므로 일반 가정용 쓰레기와 함께 폐기해서는 안 됩니다. 재활용을 위해 해당 지역에 마련된 적합한 분리 수거 장소에 배출해야 합니다.

분리 수거에 대한 비용 부담은 없습니다. 기기에 교체 가능한 전지나 배터리가 들어 있는 경우, 이는 사전에 제거하고 필요할 경우 해당 지역의 규정에 따라 폐기해야 합니다.

이에 대한 자세한 정보는 해당 지역의 관할 기관, 폐기물 처리업체 또는 제품 구입처에 문의하십시오.

WI-FI/BLUETOOTH® 사용에 대한 중요 정보

- 기기 또는 컴퓨터 시스템을 사용하려면 신뢰할 수 있는 안정성을 가진 Wi-Fi 장치를 사용해야 합니다. 이를 통해 사용중인 시스템의 위험 요소로부터 보호 및 안전성을 적절히 측정할 수 있기 때문입니다.
- Leica Camera AG는 Wi-Fi 장치 이외의 용도로 카메라를 사용할 때 발생하는 어떠한 손상에 대해서도 책임을 지지 않습니다.
- 이는 카메라가 판매되는 국가에서 Wi-Fi 기능을 사용하는 것을 의미합니다. 카메라를 구입한 국가 외에 다른 국가에서 무선랜을 사용할 경우 송신 규정을 위반할 위험이 있습니다. Leica Camera AG는 이러한 위반에 대해 책임을 지지 않습니다.
- 무선 데이터 전송 및 수신에 제3자에 의해 실행되지 않도록 주의하시기 바랍니다. 정보 보안을 위해 무선 액세스 포인트의 설정 시 암호화를 사용하시기 바랍니다.
- 자기장, 정전기 또는 전파 장애를 가진 영역(예컨대, 전자레인지 근처)에서는 카메라 사용을 피하십시오. 그렇지 않으면, 무선 전송이 카메라에 도달하지 않을 수 있습니다.
- 카메라가 전자 레인지 및 2.4GHz 무선 주파수 대역을 사용하는 무선 전화 등의 장치 근처에 있는 경우 두 장치 모두 성능이 저하될 수 있습니다.
- 사용 권한이 없는 무선 네트워크에 연결하지 마십시오.
- Wi-Fi 기능이 활성화되면, 무선 네트워크가 자동으로 검색됩니다. 이때 사용 권한이 없는 Wi-Fi 네트워크도 표시될 수 있습니다(SSID: Wi-Fi 네트워크 이름 표시). 사용 권한이 없는 무선 네트워크에 연결은 무단 액세스로 간주될 수 있으므로 이러한 네트워크에 연결을 시도하지 마십시오.
- 비행기 내에서는 Wi-Fi 기능을 OFF 모드로 설정할 것을 권장합니다.
- 5150 MHz ~ 5350 MHz의 WLAN 무선 주파수 대역 사용은 오직 폐쇄된 내부 공간에서만 허용됩니다.
- Leica FOTOS의 특정 기능은 282 페이지의 중요 정보를 읽으십시오.

안전 유의사항

일반

- 자기장, 정전기 또는 전자기장이 강한 장비(예: 인덕션, 전자레인지, TV 또는 컴퓨터 모니터, 비디오게임 콘솔, 휴대 전화, 무선 장치) 가까이에서 카메라를 사용하지 마십시오. 이러한 유형의 전자기장도 이미지 기록을 방해할 수 있습니다.
- 예를 들어 스피커 또는 대형 전기 모터의 강한 자기장은 저장된 데이터를 손상시키거나 촬영을 방해할 수 있습니다.
- 전자기장의 영향으로 카메라가 오작동하는 경우, 카메라 전원을 끄고 배터리를 분리했다가 다시 켜십시오.
- 무선 기지국 또는 고전압 케이블 근처에서 카메라를 사용하지 마십시오. 이러한 유형의 전자기장도 이미지 기록을 방해할 수 있습니다.
- 예를 들어, 액세서리 슈 커버와 같은 소형 부품은 기본적으로 다음과 같이 보관하십시오.
 - 어린이의 손이 닿지 않는 곳
 - 분실 및 도난으로부터 안전한 곳
- 최신 전자 부품은 정전기 방전에 민감합니다. 예를 들어 합성 소재의 카펫 위를 걸을 때 수만 볼트의 정전기에 쉽게 노출될 수 있는 것처럼, 특히 전도성 표면에 놓인 카메라에 접촉할 경우 정전기가 발생할 수 있습니다. 이는 카메라 바디의 경우에 한하며 전자 제품에는 절대 안전합니다. 그러나 안전상의 이유로 예컨대, 플래시 슈의 외부 접점은 추가 보호 회로가 장착되어 있더라도 가능한 한 접촉하지 마십시오.
- 베이오넷의 렌즈 타입 감지용 센서가 오염되거나 긁히지 않도록 주의하십시오. 마찬가지로 베이오넷을 손상시킬 수 있는 모래 또는 이와 유사한 파편이 끼지 않도록 주의하십시오. 이 부품은 마른 천으로만 닦으십시오(시스템 카메라의 경우).
- 접점 청소 시 광학용 미세 섬유 천(합성 섬유)을 사용하지 말고 면이나 린넨 천을 사용하십시오. 접점을 만지기 전 의도적으로 전열관 또는 수관("접지"에 연결된 전도성 소재)를 접촉하여 자칫 발생할 수 있는 정전기를 확인할

수 있습니다. 렌즈 캡과 플래시 슈/뷰 파인더 소켓 커버를 씌운 상태로 카메라를 건조한 곳에 보관하여 접점이 오염되거나 산화되는 것을 방지하십시오(시스템 카메라의 경우).

- 본 모델에 지정된 액세서리만 사용하여 고장, 합선 또는 감전을 피하십시오.
- 바디 부품(덮개)을 제거하지 마십시오. 제품의 전문 수리는 인증된 서비스 센터에서만 수행해야 합니다.
- 카메라를 해충용 스프레이와 기타 강한 화학 물질과 접촉하지 않도록 하십시오. 카메라 청소 시 (세척용)휘발유, 시너, 알코올을 사용하지 마십시오. 특정 화학 물질과 액체는 카메라 바디나 표면 코팅을 손상시킬 수 있습니다.
- 고무나 플라스틱은 강한 화학 물질을 방출할 수 있으므로, 장시간 카메라와의 접촉을 피해야 합니다.
- 모래, 먼지 및 물이 카메라에 들어가지 않도록 하십시오(예: 눈, 비 또는 해변에서). 이는 특히 렌즈(시스템 카메라의 경우)를 교체하거나 메모리 카드와 배터리를 넣고 뺄 때 더욱 유의해야 합니다. 모래나 먼지는 카메라, 렌즈, 메모리 카드 및 배터리를 손상시킬 수 있습니다. 습기는 오작동을 일으킬 수 있으며, 심지어 카메라와 메모리 카드에 치명적인 손상을 입힐 수 있습니다.

렌즈

- 카메라 정면에 강한 직사광선이 작용하면 렌즈는 집광 렌즈와 같이 작용합니다. 따라서 강한 햇빛으로부터 카메라를 보호해야 합니다.
- 렌즈 캡을 부착하여 카메라를 그늘에서 (또는 이상적으로는 가방에 넣어) 유지하면 카메라의 내부 손상을 방지하는 데 도움이 됩니다.

배터리

- 지침 사항에 맞지 않게 배터리를 사용하거나 지정되지 않은 종류의 배터리를 사용할 경우, 특정 상황에서 폭발이 일어날 수도 있습니다!
- 배터리를 장시간 햇빛, 열, 습기 또는 수분에 노출해서는 안됩니다. 배터리를 전자 레인지나 고압 용기 안에 두면 안 됩니다. 화재나 폭발의 위험이 있습니다!
- 습기가 있거나 젖은 배터리를 충전하거나 카메라에 삽입하지 마십시오!

- 취급을 잘못하여 과압이 발생할 경우, 배터리의 안전 밸브가 이를 조절하여 압력을 떨어뜨립니다. 그러나 모양이 변형된 배터리는 즉시 폐기해야 합니다. 폭발의 위험이 있습니다!
- 배터리 접점은 항상 깨끗하고 접촉이 자유롭게 유지하십시오. 리튬 이온 배터리는 합선에 대해 안전하지만, 클립이나 장신구와 같은 금속 물체와 접촉하지 않도록 하십시오. 합선된 배터리는 매우 뜨거우며 심각한 화상을 야기할 수 있습니다.
- 배터리를 떨어뜨린 경우, 바다나 접점이 손상되었는지 확인하십시오. 손상된 배터리를 장착할 경우 카메라가 손상될 수 있습니다.
- 배터리에서 냄새가 나거나 변색, 변형, 과열 또는 액체가 흘러나올 경우, 배터리를 즉시 카메라나 충전기에서 제거하고 교체해야 합니다. 결함이 있는 배터리를 계속 사용할 경우 과열로 인한 화재나 폭발의 위험이 있습니다!
- 배터리가 폭발할 수 있으므로 배터리를 절대로 불 속에도 던지지 마십시오.
- 배터리에서 액체가 흘러나오거나 타는 냄새가 날 경우 배터리를 열원으로부터 멀리 하십시오. 누출액은 발화될 수 있습니다!
- Leica Camera AG가 허용하지 않은 타사 충전기를 사용할 경우 배터리 손상의 위험이 있으며, 극단적인 경우 생명을 위협하는 중상을 입을 수 있습니다.
- 사용하는 주전원 콘센트에 자유롭게 접근할 수 있는지 확인하십시오.
- 충전기와 배터리를 분해해서는 안됩니다. 수리는 공식 서비스 센터를 통해서만 실시할 수 있습니다.
- 배터리는 어린이의 손이 닿지 않도록 하십시오. 배터리를 삼킬 경우 질식할 위험이 있습니다.

응급 조치

- 배터리 액이 눈에 닿으면 실명의 위험이 있습니다. 눈에 들어간 경우 즉시 깨끗한 물로 씻어 내십시오. 눈을 문지르지 마십시오. 즉시 의사의 진료를 받으십시오.
- 흘러나온 액체가 피부 또는 옷에 물을 경우 부상의 위험이 있습니다. 해당 부분을 깨끗한 물로 씻으십시오.

충전기

- 라디오 수신기 근처에서 충전기를 사용하면, 수신 상태가 불안정해질 수 있습니다. 그러므로 두 기기 사이에 최소 1m의 거리를 유지하십시오.
- 충전기를 사용하면, 소음("윙 하는 소리")이 발생할 수 있습니다. 이것은 정상적인 현상이며 오작동이 아닙니다.
- 사용하지 않을 때는 주전원에서 충전기를 분리하십시오. 그렇지 않으면 배터리를 넣지 않아도 (매우 작은 양의) 전력이 소모됩니다.
- 충전기의 접점을 항상 깨끗한 상태로 유지하고 합선되지 않도록 하십시오.

메모리 카드

- 메모리 카드에 사진을 저장하거나 메모리 카드를 읽는 동안에는 메모리 카드를 제거하지 마십시오. 마찬가지로 이러한 과정 동안에는 카메라를 끄거나 충격을 주어서는 안됩니다.
- 상태 표시 LED가 켜져 카메라가 메모리에 액세스하고 있음을 나타내는 동안에는 메모리 카드 삽입함을 열거나 메모리 카드나 배터리를 분리하지 마십시오. 분리할 경우 카드에 저장된 데이터가 손상되거나 카메라가 오작동을 일으킬 수 있습니다.
- 메모리 카드를 떨어뜨리거나 구부리는 경우 메모리 카드가 손상되고 저장된 데이터가 손실될 수 있습니다.
- 메모리 카드 뒷면의 접촉부를 만지지 말고 오염물, 습기 및 먼지로부터 멀리 하십시오.
- 메모리 카드는 어린 아이의 손이 닿지 않는 곳에 보관하십시오. 메모리 카드를 삼키면 질식 위험이 있습니다.

센서

- 고주파 방사선(예: 비행 시)은 화소 결함의 원인이 될 수 있습니다.

스트랩

- 스트랩은 일반적으로 특히 내구성이 강한 재질로 되어 있습니다. 그러므로 어린이로부터 멀리 보관하십시오. 스트랩은 장난감이 아닙니다. 어린이에게는 목 졸림 등으로 인한 잠재적 위험이 있습니다.
- 스트랩은 카메라 또는 망원경을 휴대하기 위한 기능으로만 사용하십시오. 다른 용도로 사용할 경우 부상 위험을 초래할 수 있으며, 경우에 따라서는 스트랩이 손상될 수 있으므로 허용되지 않습니다.
- 특히 카메라 또는 망원경의 스트랩에 의한 목 졸림 위험이 높은 스포츠 활동 (예: 등산 및 유사한 야외 스포츠) 중에는 스트랩을 사용하지 마십시오.

삼각대

- 삼각대 사용 시 안정성을 점검하고 카메라 자체를 회전하는 대신 삼각대를 움직여 카메라를 켜십시오. 또한 삼각대 사용 시 삼각대 나사를 너무 세게 조이지 말고 불필요한 힘을 가하지 마십시오. 삼각대를 부착한 상태로 카메라를 운반하지 마십시오. 사용자나 타인이 다치거나 카메라가 손상될 수 있습니다.

플래시

- Leica SL3와 호환되지 않는 플래시 장치의 사용은 최악의 경우 카메라 및/또는 플래시 장치에 치명적인 손상을 줄 수 있습니다.



일반 정보

문제가 발생할 경우 필요한 조치에 대한 자세한 정보는 "관리/보관" 절을 읽어 보십시오.

카메라/렌즈

- 카메라 일련 번호(바디 하단에 표시) 및 렌즈 일련 번호는 분실 시 매우 중요하므로 메모해 두십시오.
- 카메라 내부로 먼지 등이 들어가는 것을 방지하기 위해 항상 렌즈나 카메라 베이오넷 커버를 부착하십시오.
- 같은 이유에서 렌즈는 먼지가 없는 환경에서 신속하게 교체해야 합니다.
- 카메라 베이오넷 커버 또는 렌즈 후면 캡을 옷 주머니에 보관하지 마십시오. 그러한 경우 캡을 씌울 때 카메라 내부로 먼지가 들어갈 수 있습니다.

모니터

- 카메라가 큰 온도 변화에 노출되면, 모니터에 김 서림이 발생할 수 있습니다. 이 경우 부드럽고 마른 천으로 모니터를 조심스럽게 닦으십시오.
- 카메라를 매우 추운 저온 상태에서 켜 경우, 모니터 화면이 평소보다 약간 어둡게 보일 수 있습니다. 모니터의 온도가 따뜻해지면 다시 정상 밝기로 돌아옵니다.

배터리

- 배터리는 특정 온도 범위에서만 충전할 수 있습니다. 작동 조건에 대한 자세한 내용은 "기술 지원" 장에서 찾을 수 있습니다(316 페이지 참조).
- 리튬 이온 배터리는 충전 상태에 관계없이 언제든지 충전할 수 있습니다. 충전 시작 시 배터리가 일부만 방전된 경우에는 완전 충전이 더 빨리 이루어집니다.
- 출고 시 새 배터리는 부분적으로만 충전되어 있으므로 처음 사용하기 전에 완전히 충전해야 합니다.

- 새 배터리는 2~3회 완전히 충전한 후 카메라 작동에 의한 방전을 다시 거쳐야 완전한 용량에 이릅니다. 약 25회 충전 후에는 이러한 방전 과정이 반복됩니다.
- 충전 중에는 배터리와 충전기가 모두 가열됩니다. 이와 같은 가열은 정상이며 오작동이 아닙니다.
- 충전 시작 후 충전기의 두 LED가 빠르게 깜박거리면(> 2Hz), 충전 오류가 발생한 것입니다(원인: 최대 충전 시간 초과, 허용 범위 초과 전압 또는 온도, 합선의 경우). 이 경우 충전기의 전원을 분리한 다음 배터리를 꺼냅니다. 위에서 언급한 온도 조건이 충족되었는지 확인한 다음 충전을 다시 시작합니다. 문제가 지속되면 제품 구입처, 해당 국가의 Leica 대리점 또는 Leica Camera AG에 문의하십시오.
- 재충전 리튬 이온 배터리는 내부 화학 작용을 통해 전력을 생성합니다. 이 반응은 외부 온도와 습도에 영향을 받을 수 있습니다. 배터리의 수명을 극대화하려면 지나치게 높거나 낮은 온도에 배터리를 지속적으로 노출시키지 말아야 합니다(예를 들어, 여름철이나 겨울철에 주차된 차량 안 등).
- 최적의 작동 조건에서 사용하더라도 모든 배터리의 사용 수명은 제한되어 있습니다! 수백 회의 충전 주기 후에는 작동 시간이 훨씬 짧아지는 것을 확인할 수 있습니다.
- 교체용 배터리에는 카메라에 내장된 추가 버퍼 배터리가 포함되어 있어 시간 및 날짜를 몇 주 동안 저장할 수 있습니다. 버퍼 배터리의 용량이 소모되면, 충전된 배터리로 교체하고 재충전해야 합니다. 그러나 두 배터리가 완전히 방전된 후에는 시간과 날짜를 새로 설정해야 합니다.
- 배터리 용량이 감소하거나 오래된 배터리를 사용하면 사용된 카메라 기능에 따라 경고 메시지가 표시되고 기능이 제한되거나 비활성화될 수 있습니다.
- 카메라를 장기간 사용하지 않는 경우 배터리를 분리하십시오. 이 경우, 먼저 메인 스위치로 카메라를 끄십시오. 그렇지 않으면 몇 주 후에 배터리가 완전히 방전될 수 있습니다. 즉, 카메라는 전원을 끄더라도 설정을 저장하기 위해 소량의 대기 전류를 소비하기 때문에 전압이 급격하게 떨어질 수 있습니다.
- 손상된 배터리는 관련 규정에 따라 알맞은 재활용 수거함에 폐기하십시오.
- 제조일자는 배터리에서 직접 확인할 수 있습니다. 표기 형식: 주/년.

메모리 카드

- SD/SDHC/SDXC 카드의 제공 범위는 Leica Camera AG가 시중에서 구입할 수 있는 모든 유형의 호환성 및 품질을 철저히 검사할 수 있을 만큼 매우 큼니다. 일반적으로 카메라 또는 카드의 손상은 예상할 수 없습니다. 특히 소위 상표가 없는 카드는 부분적으로 SD/SDHC/SDXC 표준을 준수하지 않기 때문에 Leica Camera AG는 이러한 메모리 카드 사용 시 성능을 보장하지 않습니다.
- 삭제 중에 발생하는 조각화로 인해 일부 메모리 용량이 차단될 수 있으므로 주기적으로 메모리 카드를 포맷하는 것이 좋습니다.
- 일반적으로 이미 삽입된 메모리 카드는 포맷(초기화)할 필요가 없습니다. 그러나 아직 포맷되지 않은 카드 또는 다른 장치(예: 컴퓨터)에서 포맷된 카드를 처음 사용할 경우에는 포맷해야 합니다.
- 전자기장, 정전기 전하 또는 카메라나 카드 결함은 메모리 카드 데이터의 손상 또는 손실로 이어질 수 있기 때문에, 데이터를 추가로 컴퓨터에 저장할 것을 권장합니다.
- SD, SDHC, SDXC 메모리 카드는 실수로 사진을 저장하거나 삭제하는 것을 방지하기 위해 쓰기 방지 스위치를 포함하고 있습니다. 쓰기 방지 스위치는 카드의 비경사면에 위치합니다. 아래쪽 LOCK이 표시된 위치에 데이터가 보관됩니다.
- 메모리 카드를 포맷하면, 메모리 카드 상의 모든 데이터가 삭제됩니다. 포맷할 경우 삭제 방지 기능이 설정된 사진이 보호되지 않습니다.



주의: 메모리 카드 고온

카드 슬롯 안쪽에 표시된 대로 카메라 사용 직후 메모리 카드가 뜨거울 수 있습니다. 카드를 제거할 때 주의하십시오! 화면에 고온 경고 메시지가 나타나는 경우 메모리 카드를 즉시 제거하지 말고 메모리 카드가 식고 화면에서 해당 메시지가 사라질 때까지 기다리십시오.

센서

- 센서 커버 유리에 먼지나 오염물이 묻으면 입자 크기에 따라 이미지에 어두운 점 또는 반점이 나타날 수 있습니다 (시스템 카메라의 경우). 센서 클리닝을 원할 경우 카메라를 Leica Customer Care 부서로 보내십시오(324 페이지 참조). 그러나 이러한 클리닝 서비스는 보증 항목에 포함되지 않으므로 비용이 부과됩니다.

데이터

- 개인 정보를 포함한 모든 데이터는 결함 또는 우발적인 작동, 정전기, 사고, 오작동, 수리 및 기타 조치로 인해 변경되거나 삭제될 수 있습니다.
- Leica Camera AG는 데이터 및 개인 정보의 변조 또는 파손으로 인한 직접적 또는 결과적 손해에 대해 어떠한 책임도 지지 않습니다.

펌웨어 업데이트

Leica는 Leica SL3의 개선 및 최적화를 위해 지속적으로 노력합니다. 디지털 카메라의 경우 매우 많은 기능이 전적으로 전자식으로 제어되기 때문에 추후 기능 개선 및 확장을 위한 요소가 카메라에 설치될 수 있습니다. 이를 위해 Leica는 비정기적인 간격으로 이른바 펌웨어 업데이트를 제공합니다. 기본적으로 카메라에는 공장 출고 시 최신 펌웨어가 설치되어 있으나, 당사 홈페이지에서도 쉽게 다운로드하여 카메라로 전송할 수 있습니다.

Leica Camera 홈페이지에 정품 등록을 완료하면 뉴스레터를 통해 사용할 수 있는 펌웨어 업데이트 정보를 받을 수 있습니다.

Leica SL3의 정품 등록 및 펌웨어 업데이트에 대한 자세한 정보 및 사용 설명서의 변경 및 추가 사항은 아래 Leica Camera AG의 다운로드 영역과 "커스텀러 영역" 모두에서 확인할 수 있습니다. <https://club.leica-camera.com> 또한 Leica는 불규칙한 간격으로 렌즈용 펌웨어 업데이트를 제공합니다. 당사 홈페이지에서 간편하게 새 펌웨어를 다운로드하여 렌즈에 적용할 수도 있습니다. 이에 대한 자세한 정보는 279.

고객님의 카메라와 렌즈에 최신 펌웨어 버전이 설치되었는지 여부는 메뉴 항목의 [카메라 정보](#)에서 확인할 수 있습니다(279 페이지 참조).

LEICA CAMERA AG의 보증 조건

친애하는 Leica 고객 여러분,

Leica 신제품을 구입해 주셔서 감사합니다. Leica는 세계적인 명성의 프리미엄 브랜드 제품입니다.

판매자에 대한 법정 보증 청구 이외에, Leica Camera AG("LEICA")는 다음 규정("Leica 보증")에 따라 Leica 제품에 대한 자발적인 보증 서비스를 제공합니다. Leica 보증은 각 해당 법률에 따른 소비자로서 귀하의 법적 권리나 구매 계약을 체결한 판매점에 대한 소비자로서 귀하의 권리를 제한하지 않습니다.

LEICA 보증

본 Leica 제품의 구입으로 고객님의 특별한 품질 지침에 따라 제조되고 개별 생산 단계에서 숙련된 전문가에 의해 검사된 제품을 사용하게 되었습니다. 당사는 2023년 4월 1일부터 정품 포장에 포함된 액세서리를 포함하여 본 Leica 제품에 대해 다음과 같은 Leica 보증을 제공합니다. 당사는 상업적 사용에 대해 어떠한 보증도 제공하지 않는다는 점을 유념하십시오.

일부 Leica 제품의 경우 Leica 계정에 등록하면 보증 기간을 연장할 수 있습니다. 자세한 내용은 당사 웹사이트 www.leica-camera.com에서 확인하십시오.

LEICA 보증 범위

보증 기간 동안 제조 및 재료 결함에 근거한 청구는 LEICA의 결정에 따라 수리, 결함 부품 교체 또는 결함이 없는 동일 제품으로의 교체 등으로 무상 제공됩니다. 교체된 부품이나 제품은 LEICA의 재산으로 귀속됩니다.

본 Leica 보증과 관련된 다른 종류의 청구에 대해서는 그 종류 및 법적 사유와 관계없이 제품 보증을 제공하지 않습니다.

LEICA 보증 제외

예를 들어 결함이 제조 또는 재료 결함에 의해 발생한 경우를 제외하고, 아이 컵, 가죽 커버링, 스트랩, 외장과 같은 마모 제품, 배터리 및 기계적으로 운영을 받는 부품은 Leica 보증에서 제외됩니다. 표면 손상도 이에 적용됩니다.

LEICA 보증 청구 무효

문제의 결함이 부적절한 취급으로 인한 경우 보증 서비스에 대한 청구가 적용되지 않습니다. 특히, 타사 액세서리를 사용하거나 Leica 제품을 올바르게 개봉하지 않았거나 전문적으로 수리하지 않은 경우에도 보증 청구가 적용되지 않을 수 있습니다. 일련번호를 인식할 수 없는 경우에도 보증 청구가 적용되지 않습니다.

LEICA 보증 청구

보증 서비스에 대한 청구를 주장할 수 있으려면, LEICA 공식 대리점("Leica 공식 판매점")에서 구매한 Leica 제품의 구매 영수증 사본이 필요합니다. 구매 영수증은 구매 날짜, 품목 번호 및 일련번호가 포함된 Leica 제품 및 Leica 공식 판매점에 대한 정보를 포함해야 합니다. 당사는 영수증 원본 제출을 요청할 권리가 있습니다. 또한 고객은 보증서 사본을 제출할 수 있습니다. 이러한 절차가 모두 충족되어야 하며, Leica 공식 판매점을 통한 구매만 유효합니다.

구매 영수증 또는 보증서 사본 및 불만 사항에 대한 설명과 함께 Leica 제품을 보내주시십시오.

Leica Camera AG, Customer Care, Am Leitz-Park 5, 35578 Wetzlar, Germany

이메일: customer.care@leica-camera.com

전화: +49 6441 2080-189

또는 Leica 공식 판매점에 문의하십시오.

Leica Photo 제품	보증 기간
전체 제품	2년

Leica SL3 카메라는 생활 방수 및 방진 기능을 갖추고 있습니다.

본 카메라는 통제된 시험 조건에서 테스트를 완료하였으며 IP54 하에서 DIN EN 60529에 따라 분류됩니다. 참고 사항: 물 튀김 및 먼지 방지 기능은 영구적이지 않으며 시간이 지남에 따라 성능이 감소합니다. 카메라 청소 및 건조에 대해서는 "관리/보관" 절을 참조하십시오. 액체로 인한 손상은 보증이 적용되지 않습니다. 허가 받지 않은 판매점 또는 서비스 협력 업체에 의한 카메라 개방 시 물 튀김 및 먼지 관련 보증이 무효화됩니다.

목차

머리말	2
공급 품목	2
예비 부품/액세서리	3
법적 고지	4
안전 유의사항	8
일반 정보	12
LEICA CAMERA AG의 보증 조건	14
목차	16
부품 명칭	24
단자 스트립	26
디스플레이	28
사진	28
비디오/CINE	30
상단 디스플레이의 표시	32
준비	34
스트랩 연결	34
충전기 준비	34
배터리 충전	35
USB를 통한 충전	36
배터리 삽입/분리	36
메모리 카드 삽입/분리	38
렌즈	40
사용 가능한 렌즈	40
렌즈 교체	42
디스플레이 설정	45
다가능 핸드 그립 HG-SCL7	46

카메라 조작	52
조작 버튼	52
메인 스위치	52
메인 스위치 LED	53
셔터 버튼	54
좌측 조정 다이얼	55
우측 조정 다이얼	55
썸틸	56
조이스틱	56
PLAY 버튼/MENU 버튼	57
기능 버튼	58
모니터(터치 스크린)	59
상단 디스플레이	60
메뉴 컨트롤	60
조작 버튼	60
메뉴 영역	61
사진 및 비디오 모드의 설정	62
메뉴 영역 변경	63
CONTROL CENTER	64
CONTROL CENTER 조정하기	64
메인 메뉴	66
메뉴 탐색	67
하위 메뉴	69
키보드/숫자 키패드	69
바 메뉴	70
스케일 메뉴	70
날짜/시간 메뉴	71
콤비 메뉴(AF 프로파일)	71
콤비 메뉴(이미지 속성)	72
개별화된 작동	74
메뉴 기능으로 바로가기	74
할당 변경	74
지정된 메뉴 기능 불러오기	74
설정 다이얼 지정	75

AF 렌즈를 사용하는 경우.....	76	파일 형식.....	91
MF 렌즈를 사용하는 경우.....	77	해상도.....	92
설정 다이얼의 회전 방향.....	77	DNG 해상도.....	92
조이스틱의 기능.....	78	JPG 해상도.....	93
조작 버튼 잠금 설정.....	78	화면 비율.....	94
사용자 프로파일.....	79	이미지 속성.....	94
카메라 기본 설정.....	82	필름 스타일.....	95
메뉴 언어.....	82	색 프로파일.....	96
날짜/시간.....	82	흑백 프로파일.....	96
거리 단위.....	83	사진 프로파일 사용자 정의 설정.....	97
절전 모드(대기 모드).....	84	LEICA LOOK.....	97
모니터/뷰 파인더 설정.....	84	자동 최적화.....	98
모니터/EVF 사용.....	85	노이즈 감소.....	98
아이 센서 감도.....	85	긴 노출 시 노이즈 감소.....	98
밝기.....	86	JPG 사진의 노이즈 감소.....	99
모니터.....	86	흔들림 보정.....	99
EVF.....	86	흔들림 보정 방향 설정.....	100
색 재현.....	86	어두운 부분 최적화(iDR).....	100
모니터.....	86	다이나믹 레인지.....	100
EVF.....	86	iDR 기능.....	101
모니터 및 EVF 자동 종료.....	87	데이터 관리.....	102
EVF 프레임롤.....	87	저장 옵션.....	102
정보 바 자동 회전.....	87	메모리 카드 포맷.....	103
신호음.....	88	데이터 구조.....	104
볼륨.....	88	파일 이름 변경.....	104
알림음.....	88	새 폴더 만들기.....	105
전자 셔터음.....	88	저작권 정보 표시.....	105
자동 초점 확인.....	88	촬영 장소 기록하기.....	106
무소음 사진 촬영.....	88	데이터 전송.....	107
<<< 사진 모드 >>>.....	90	유용한 사전 설정.....	108
사진 설정.....	90	TOUCH AF.....	108
센서 형식.....	90	TOUCH AF + 셔터 릴리스.....	109
		EVF 모드에서 TOUCH AF.....	109

렌즈의 개별 설정.....	110	AF 설정.....	125
EV 스텝폭.....	110	AF 프로파일.....	125
보조 디스플레이.....	111	사전 초점.....	127
정보 프로파일.....	111	초점 제한.....	128
정보 프로파일 변경.....	112	AF 빠른 설정.....	128
개별 정보 프로파일 비활성화.....	112	AF 빠른 설정 호출.....	128
정보 프로파일 조정.....	113	AF 프레임의 크기 변경.....	129
사용 가능한 디스플레이.....	113	AF 측정 방법 변경.....	129
정보 표시줄.....	113	AF 보조 기능.....	129
그리드 선.....	114	AF 모드에서 확대.....	129
클리핑.....	114	AF 보조광.....	130
포커스 피킹.....	115	음향 AF 확인.....	130
수평계.....	116	AF 프레임 이동.....	131
히스토그램.....	117	수동 초점(MF).....	131
개별 기능 일시적 활성화/비활성화.....	118	MF 보조 기능.....	132
향상된 라이브 뷰.....	118	포커스 피킹.....	132
AF 보조 기능.....	119	MF 모드에서 확대.....	132
AF 보조광.....	119	거리 표시.....	134
음향 AF 확인.....	119	MF 모드에서 자동 초점 이용.....	134
사진 촬영하기.....	120	ISO 감도.....	135
드라이브 모드.....	120	고정 ISO 값.....	135
거리 설정(포커싱).....	121	자동 설정.....	136
AF를 이용한 사진 촬영.....	121	설정 범위 제한.....	136
자동 초점 모드.....	121	다이내믹 ISO 설정.....	137
지능형 AF (iAF).....	121	FLOATING ISO.....	138
AFs(single).....	121	화이트 밸런스.....	138
AFc(continuous).....	121	자동 제어/고정 설정.....	139
자동 초점 측정 방법.....	122	측정을 통한 수동 설정.....	139
다중 측광.....	122	그레이카드(PIPETTE).....	140
스팟/필드 측광.....	122	그레이 카드.....	140
존.....	123	색온도 직접 설정.....	141
트래킹.....	123	노출.....	141
개인 인식(얼굴 인식).....	124	셔터 타임.....	142

노출 모드	144	플래시 노출 측정(TTL 측정)	167
모드 선택	145	플래시 장치 설정	167
완전 자동 노출 설정 - P	146	플래시 모드	168
장면 모드 - P	146	자동 플래시 켜기	168
지정된 셔터 속도/조리개 조합 변경(Shift)	147	수동 플래시 켜기	168
반자동 노출 설정 - A/S	147	셔터 속도가 느린 자동 플래시 켜기(저속 동조)	168
조리개 우선 모드 - A	147	플래시 제어	169
셔터 우선 모드 - S	148	동조 시점	169
수동 노출 설정 - M	148	플래시 유효 범위	170
장시간 노출	149	플래시 노출 보정	170
고정 셔터 속도	149	재생 모드(사진)	172
B 기능	150	재생 모드에서 조작 버튼	172
노이즈 감소	150	재생 모드에서 바로가기	173
노출 제어	151	모니터의 조작 버튼	173
노출 미리보기	151	재생 모드 시작/종료	174
측정값 저장	152	사진 선택하기/찾기	175
노출 보정	154	저장 위치	176
피사계 심도 검사	155	재생 모드에서 INFO 디스플레이	177
촬영 모드	156	연속 촬영 재생	178
연속 촬영	156	재생 일시 정지	178
인터벌 촬영	157	재생 계속	178
브라케팅	159	비디오로 저장	179
셀프 타이머	160	사진 컷 확대	180
특수 촬영 유형	161	여러 장의 사진 동시에 디스플레이	181
원근 보정	161	사진 표시/등급 지정	183
활성화된 원근 보정	162	사진 삭제하기	183
라이브 뷰 모드에서 인식된 원근	162	단일 사진 삭제	184
재생 모드에서 수정된 원근	162	여러 장의 사진 삭제	185
JPG 형식으로 촬영	163	등급 미지정된 모든 사진 삭제	186
DNG 형식으로 촬영	163	연속 촬영 삭제	186
ADOBE LIGHTROOM® 및 ADOBE PHOTOSHOP®에서의 원근 보정	163	마지막 촬영 사진 미리보기	187
이미지 오버레이	164		
플래시 촬영	166		
사용 가능한 플래시 장치	166		

비디오 설정.....	188
센서 형식.....	188
파일 형식.....	188
비디오 형식.....	189
비디오 형식 설정.....	189
비디오 스타일.....	190
이미지 속성.....	190
비디오 프로필.....	191
색 프로필.....	191
흑백 프로필.....	191
비디오 프로파일 사용자 정의 설정.....	191
오디오 설정.....	192
마이크.....	192
바람 소리 감소.....	193
타임코드.....	194
타임코드 모드.....	194
시작 시간.....	195
TC 동기화.....	195
비디오 감마.....	196
HLG 설정.....	196
L-LOG 설정.....	197
LUT 프로파일 설정/관리.....	197
LUT 프로파일 사용.....	199
자동 최적화.....	200
비디오 흔들림 보정.....	200
어두운 부분 최적화(iDR).....	201
다이나믹 레인지.....	201
iDR 기능.....	201
데이터 관리.....	202
분할 기록.....	202
메모리 카드 포맷.....	203

데이터 구조.....	204
파일 이름 변경.....	204
새 폴더 만들기.....	205
저작권 정보 표시.....	205
촬영 장소 기록하기.....	206
데이터 전송.....	207

유용한 사전 설정 208

TOUCH AF.....	208
TOUCH AF + 셔터 릴리스.....	209
EVF 모드에서 TOUCH AF.....	209

렌즈의 개별 설정..... 210

EV 증분..... 210

오디오 출력.....	211
출력 레벨 설정.....	211
오디오 녹음 포함/오디오 녹음 불포함 HDMI 출력.....	211

보조 디스플레이 212

정보 프로파일.....	212
정보 프로파일 변경.....	213
개별 정보 프로파일 비활성화.....	213
정보 프로파일 조정.....	214

사용 가능한 디스플레이 214

정보 표시줄.....	214
그리드선.....	215
제브라.....	215
포커스 피킹.....	216
수평계.....	217
히스토그램.....	218

파형 모니터(WFM) 219

디스플레이 조정.....	220
화면 비율 표시.....	221
프레임라인.....	221

비디오 보조 기능..... 222

기준값	222	준비	243
컬러 바	222	초점 위치 정의	243
TESTTON	223	초점 위치 변경	244
사용	223	사용	245
REC 프레임	224	필요에 따라 호출	245
AF 보조 기능	225	자동 시퀀스	246
AF 보조광	225	추가 설정	247
촬영	226	속도	247
비디오 모드 및 CINE 모드	226	후속 초점 모드	247
비디오 모드 시작/종료	227	ISO 감도	248
촬영 시작/종료	228	고정 ISO 값	248
외부 액세서리(예: 짐벌)를 이용한 USB-PTP를 통한 디스플레이 및 조작	229	자동 설정	249
거리 설정(포커싱)	229	다이나믹 ISO 설정	251
자동 초점 모드	230	FLOATING ISO	251
자동 초점 제어	230	ASA 감도	252
TOUCH AF	230	화이트 밸런스	253
연속 초점 억제	230	자동 제어/고정 설정	253
자동 초점 측정 방법	231	측정을 통한 수동 설정	254
트래킹	232	그레이카드(PIPETTE)	254
개인 인식(얼굴 인식)	233	그레이 카드	255
AF 설정	234	색온도 직접 설정	255
초점 제한	235	노출	256
AF 빠른 설정	236	노출 모드	258
AF 프레임의 크기 변경	236	완전 자동 노출 설정 - P	259
AF 측정 방법 변경	236	반자동 노출 설정 - A/S	260
AF 보조 기능	237	수동 노출 설정 - M	260
AF 모드에서 확대	237	노출 보정	261
AF 프레임 이동	238	재생 모드(비디오)	262
수동 초점(MF)	238	재생 모드에서 조작 버튼	262
MF 보조 기능	239	재생 모드에서 바로가기	263
팔로우 포커스	241	모니터의 조작 버튼	263
기능의 동작	242	재생 모드 시작/종료	264
팔로우 포커스 메뉴	242	사진 선택하기/찾기	265

저장 위치	266	관리/보관	292
재생 모드에서 INFO 디스플레이	267	자동 센서 클리닝	293
여러 장의 사진 동시에 디스플레이	268	픽셀 매핑	293
사진 표시/등급 지정	269	FAQ.....	294
사진 삭제하기	270	메뉴 개요	300
단일 사진 삭제	270	키워드 색인.....	308
여러 장의 사진 삭제	271	기술 지원	316
등급 미지정된 모든 사진 삭제	272	LEICA CUSTOMER CARE.....	324
비디오 재생.....	273	LEICA 아카데미	325
비디오 잘라내기	276		
<<<<>>>>	277		
기타 기능	278		
카메라 공장 설정으로 리셋	278		
펌웨어 업데이트	279		
펌웨어 업데이트 실행	280		
LEICA FOTOS	282		
WI-FI 대역 선택	282		
연결(iPhone 사용자)	283		
처음으로 모바일 장치에 연결	283		
알려진 장치에 연결	285		
연결(Android 사용자).....	286		
처음으로 모바일 장치에 연결	286		
알려진 장치에 연결	287		
접속 설정 모드	288		
고성능 모드	289		
절전 모드	289		
에어플레인 모드	289		
펌웨어 업데이트 실행	289		
카메라의 원격 제어.....	290		

본 사용 설명서의 다양한 정보 범주에 대한 설명

참고

추가 정보

중요 사항

준수하지 않을 경우 카메라, 액세서리 또는 사진이 손상될 수 있습니다.

주의

준수하지 않을 경우 부상을 입을 수 있습니다.

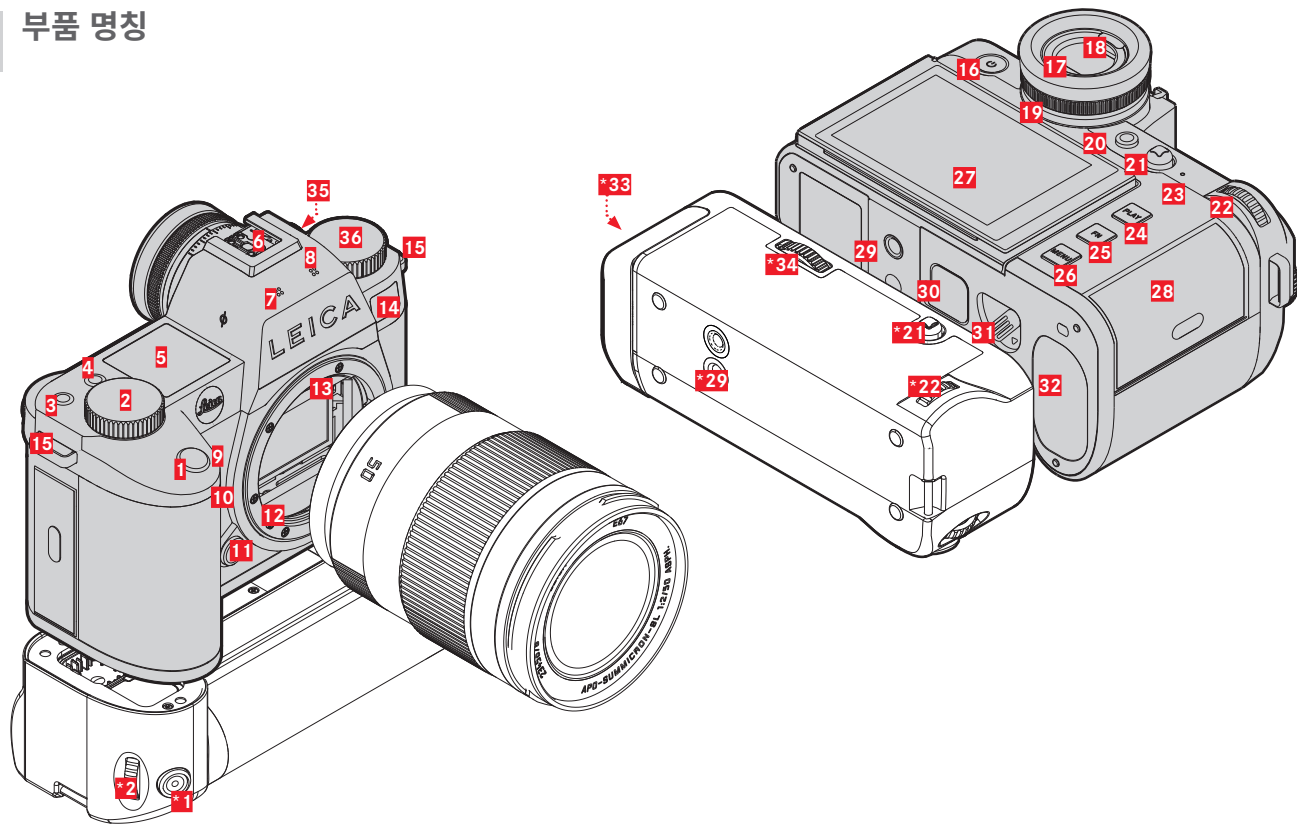

*옵선 액세서리: 다기능 핸드 그립 SL, Leica USB-C DC 커플러 DC-SCL6

LEICA SL3

- 1** 셔터 버튼
- 2** 우측 조정 다이얼
- 3** 기능 버튼
- 4** 기능 버튼
- 5** 상단 디스플레이
- 6** 액세서리 슈
- 7** 마이크
- 8** 스피커
- 9** 기능 버튼
- 10** 기능 버튼
- 11** 렌즈 분리 버튼
- 12** Leica L 베이오넷
- 13** 콘택 스트립
- 14** 자동 셔터 LED/AF 보조광/노출 측정용 센서
- 15** 스트랩 연결 구멍
- 16** 메인 스위치
- 17** 뷰 파인더 접안 렌즈
- 18** 아이 센서
- 19** 디옵터 조절링
- 20** FN 버튼**
- 21** 조이스틱
- 22** 썸휠
- 23** 상태 표시 LED
- 24** **PLAY** 버튼
- 25** **FN** 버튼**
- 26** **MENU** 버튼

- 27** 모니터
- 28** 메모리 카드 삽입함
- 29** 삼각대 연결 나사산
- 30** 다기능 핸드 그립 접촉부
- 31** 배터리 잠금 해제 슬라이드
- 32** 배터리함
- *33** 핸드 그립-배터리함
- *34** 핸드 그립 잠금 장치
- 35** 타임코드 단자
- 36** 좌측 조정 다이얼

다기능 그립 SL

- *1** 셔터 버튼
- *2** 우측 조정 다이얼
- *21** 조이스틱
- *22** 썸휠
- *29** 삼각대 연결 나사산
- *33** 핸드 그립-배터리함
- *34** 핸드 그립 잠금 장치

단자 스트립

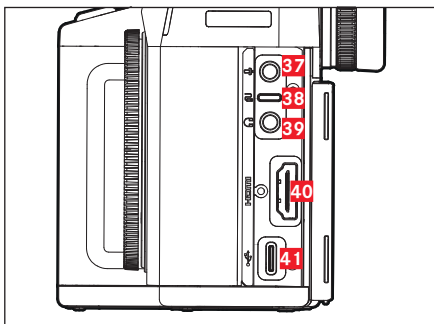

- 37** 마이크
- 38** 원격 릴리스
- 39** 헤드폰
- 40** HDMI
- 41** USB-C

USB-C DC 커플러 DC-SCL6

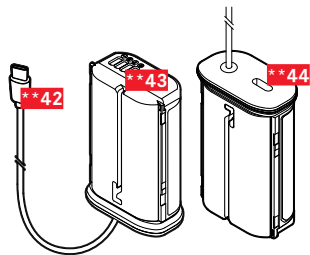

- **42** USB-C 케이블
- **43** 접점
- **44** USB-C 케이블 소켓(운송 시 보호)

렌즈*

- 45 콘택 스트립
- 46 렌즈 교체용 인덱스 포인트
- 47 초점 링
경우에 따라 줌 설정 링
- 48 렌즈 후드 장착용 인덱스 포인트
- 49 렌즈 후드용 외장 베이오넷
- 50 필터용 내부 나사산
- 51 베이오넷 캡
- 52 렌즈 캡
- 53 렌즈 후드

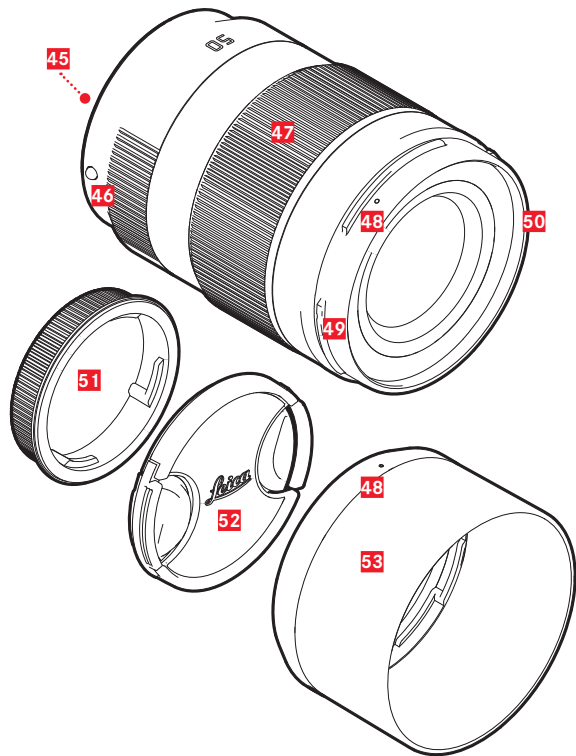

* 공급 품목에 포함되지 않음. 아이콘 그림 기술 설계는 구성에 따라 다를 수 있습니다.



디스플레이

모니터의 디스플레이는 뷰 파인더의 디스플레이와 동일합니다.

사진

CONTROL CENTER

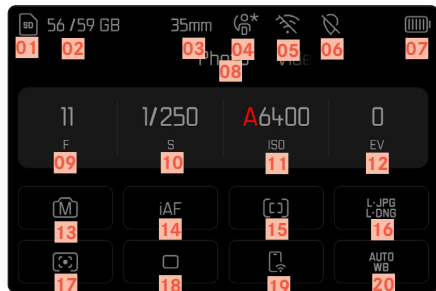

촬영 시

모든 디스플레이/값은 현재 설정과 관련이 있습니다.

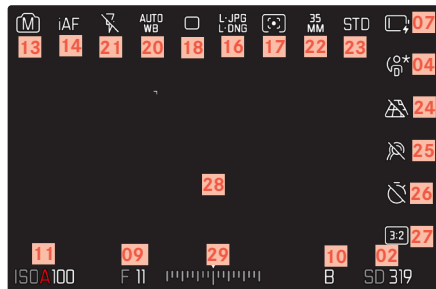

재생 시

모든 표시/값은 표시된 사진과 관련이 있습니다.

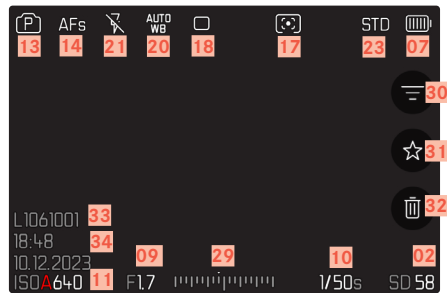

캡처 도우미 활성화 상태

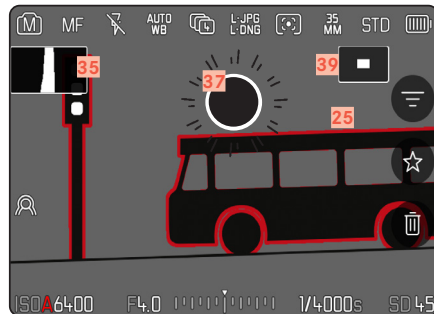

- 01 다 사용한 메모리 카드
- 02 남은 메모리 용량
- 03 초점 거리
- 04 사용자 프로파일
- 05 Wi-Fi/Bluetooth* (Leica FOTOS)
- 06 지오태깅
자동 촬영 위치 기록(Exif 데이터)
- 07 배터리 용량
- 08 메뉴 영역 **사진**
- 09 F스톱
- 10 셔터 속도
- 11 ISO 감도
- 12 노출 보정값
- 13 노출 모드
- 14 초점 모드
- 15 자동 초점 측정 방법
- 16 파일 형식/압축 레벨/해상도
- 17 노출 측정 방법
- 18 촬영 모드 (**드라이브 모드**)
- 19 Leica FOTOS
- 20 화이트 밸런스 모드
- 21 플래시 모드/플래시 노출 보정
(사진 모드만 해당)
- 22 센서 형식
- 23 색 재현 (**필름 스타일/Leica Look**)
- 24 원근 보정
- 25 포커스 피킹
(피사체에서 선명하게 설정된 가장자리 표시)
- 26 셀프 타이머
- 27 화면 비율
- 28 AF 영역
- 29 노출 보정 눈금
- 30 필터
- 31 표시된 사진 아이콘
- 32 삭제하기
- 33 표시된 사진의 파일 번호
- 34 촬영 날짜 및 시간
- 35 히스토그램
- 36 그리드 선
- 37 과다 노출 피사체 부분의 클리핑 표시
- 38 수평계
- 39  색선 크기 및 위치 표시
(색선을 확대할 때에만 표시됨)

비디오/CINE

CONTROL CENTER

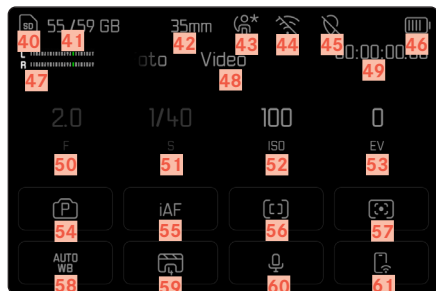

촬영 시

모든 디스플레이/값은 현재 설정과 관련이 있습니다.

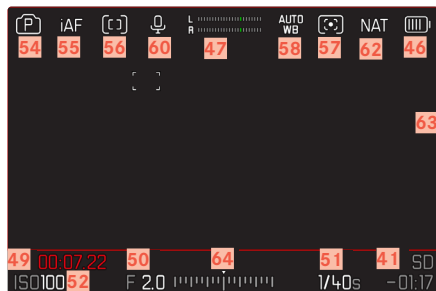

재생 시

모든 표시/값은 표시된 사진과 관련이 있습니다.

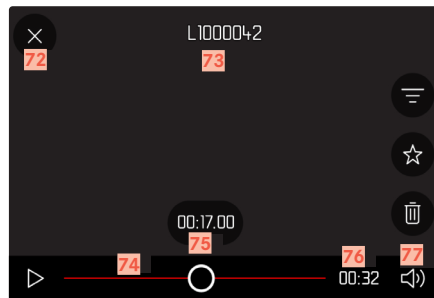
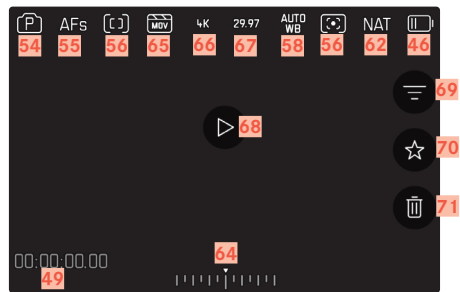

- 40 다 사용한 메모리 카드
- 41 남은 메모리 용량
- 42 초점 거리
- 43 사용자 프로파일
- 44 Wi-Fi/Bluetooth* (Leica FOTOS)
- 45 지오태깅
자동 촬영 위치 기록(Exif 데이터)
- 46 배터리 용량
- 47 마이크 녹음 레벨
- 48 메뉴 영역 **비디오**
- 49 타임코드 카운터
- 50 F스톱
- 51 셔터 속도
- 52 ISO 감도
- 53 노출 보정값
- 54 노출 모드
- 55 초점 모드
- 56 자동 초점 측정 방법
- 57 노출 측정 방법
- 58 화이트 밸런스 모드
- 59 비디오 프로필
- 60 마이크 감도(**마이크 게인**)
- 61 Leica FOTOS
- 62 색 재현(**비디오 스타일/Leica Look**)
- 63 진행중인 비디오 촬영에 대한 참고 사항
- 64 노출 보정 눈금
- 65 파일 형식
- 66 해상도
- 67 프레임률
- 68 재생 시작
- 69 필터
- 70 선택된 비디오 촬영 아이콘
- 71 삭제하기
- 72 비디오 재생 종료
- 73 표시된 비디오 촬영의 파일 이름
- 74 재생 진행률 표시줄
- 75 현재 재생 시간
- 76 비디오 촬영 시간
- 77 볼륨 바

상단 디스플레이의 표시

시작 화면



표준 보기

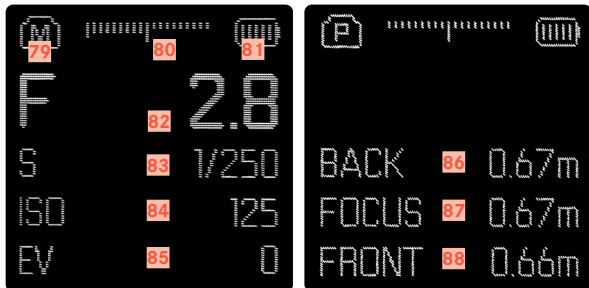

- 78 카메라 명칭
- 79 작동 모드
- 80 광 밸런스
- 81 배터리 용량
- 82 F스톱
- 83 셔터 속도
(Cine: 셔터 각도)
- 84 ISO 감도
(Cine: ASA 사양)
- 85 노출 보정값
- 86 초점 영역 끝 위치
- 87 현재 초점이 맞춰진 영역
- 88 초점 영역 시작 위치

모니터 상의 충전 상태 표시

배터리 충전 상태는 Control Center와 오른쪽 상단의 헤더에 표시됩니다.

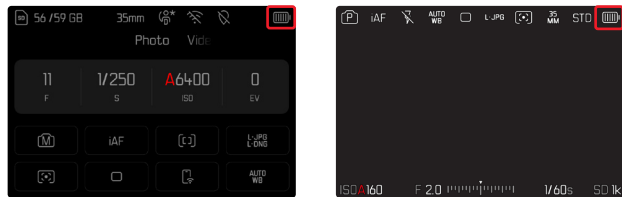

디스플레이	충전 상태
	약 80 - 100%
	약 60 - 79%
	약 40 - 59%
	약 20 - 39%
	약 1 - 19%
	약 0% 배터리 교체 또는 충전 필요



준비

스트랩 연결

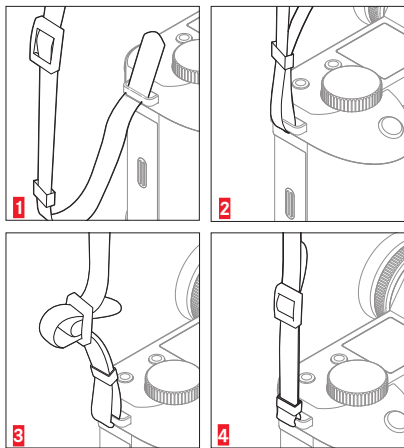

주의

- 스트랩을 장착한 후 카메라가 떨어지지 않도록 고정 장치가 올바르게 장착되었는지 확인하십시오.

충전기 준비 (옵션 액세서리)

현지 콘센트에 적합한 전원 케이블을 사용하여 충전기를 전원에 연결하십시오.

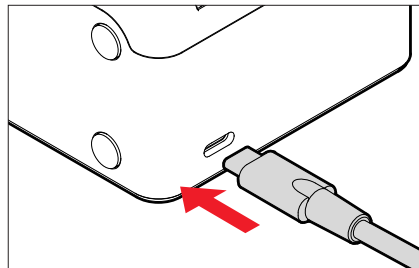

참고

- 충전기는 개별 주 전압으로 자동 조정됩니다.

배터리 충전

카메라는 리튬 이온 배터리를 통해 필요한 전원을 공급받습니다.

충전기에 배터리 삽입

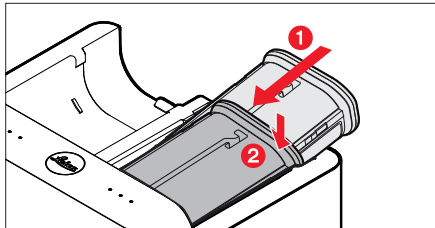

- ▶ 접점이 서로 닿을 때까지 홈을 위로 향하게 하여 배터리를 충전기에 삽입하십시오.
- ▶ 딸깍 소리가 나면서 고정될 때까지 배터리를 아래쪽으로 누릅니다.
- ▶ 배터리가 충전기에 완전히 삽입되었는지 확인하십시오.

충전기에서 배터리 분리

- ▶ 배터리를 위로 기울여 비스듬히 빼내십시오.

충전기의 충전 상태 표시

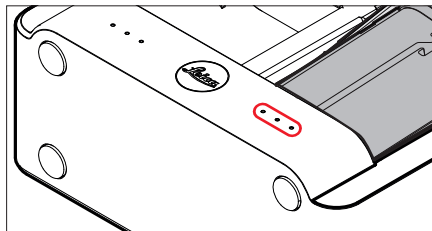

올바른 충전은 상태 표시 LED를 통해 표시됩니다.

디스플레이	충전 상태	충전 시간*
●	배터리 충전 중	
● ●	80%	약 2시간
● ● ●	100%	약 3.5시간

충전이 끝나면 충전기를 전원에서 분리해야 합니다. 과충전의 위험은 없습니다.

* 방전된 상태에서 시작

USB를 통한 충전

USB 케이블을 사용하여 카메라를 컴퓨터 또는 기타 적합한 전원에 연결할 경우 카메라에 삽입된 배터리가 자동으로 충전될 수 있습니다.

참고

- SL3는 전원이 켜진 상태에서도 충전할 수 있습니다. 이를 위해서는 최소 9V/3A(27W)의 USB PD 지원 전원 어댑터가 필요합니다. 출력이 27W 미만인 어댑터를 사용하는 경우 카메라는 전원이 꺼진 상태에서만 충전됩니다.
- 옵션으로 제공되는 다기능 핸드 그립(HG-SCL7)의 배터리도 이러한 방식으로 카메라를 통해 충전할 수 있습니다.
- 충전 과정이 자동으로 시작됩니다.
- 배송 시 안전상의 이유로 배터리는 최소 수준으로만 충전되어 있습니다. 배터리는 처음 사용하기 전에 초기 충전으로 활성화해야 합니다.



배터리 삽입/분리

- ▶ 카메라가 꺼져 있는지 확인하십시오(61 페이지 참조).

삽입

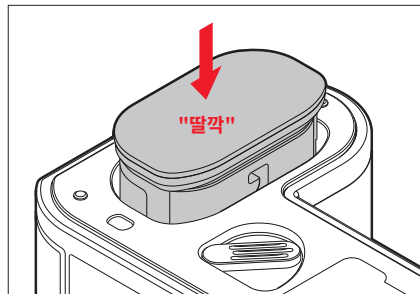

- ▶ 딸깍 소리가 나면서 고정될 때까지 모니터 측면으로 향하게 배터리의 홈이 있는 쪽을 밀어 넣습니다.

분리

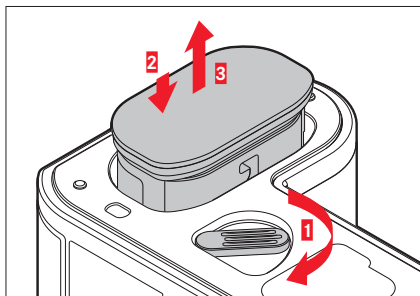

- ▶ 배터리 분리 레버를 돌리십시오.
 - 배터리가 약간 빠져나옵니다.
- ▶ 배터리를 살짝 누릅니다.
 - 배터리가 열리고 완전히 빠져나옵니다.
- ▶ 배터리를 분리하십시오.

중요 사항

- 카메라가 켜진 상태에서 배터리를 꺼내면 개별 설정이 삭제되고 메모리 카드가 손상될 수 있습니다.





메모리 카드 삽입/분리

Leica SL3는 2개의 메모리 카드 공간을 제공합니다. 이 경우 다양한 사용 옵션이 있습니다(102 페이지 참조).

카메라는 사진을 SD(Secure Digital) 또는 SDHC(-High Capacity) 또는 SDXC(-eXtended Capacity) 카드 및 CFexpress (Compactflash express) 타입 B에 저장합니다.

참고

- 메모리 카드는 다른 공급업체에 의해 제공되며 용량과 읽기/쓰기 속도가 다릅니다. 특히 용량이 크고 읽기/쓰기 속도가 빠른 메모리 카드는 빠른 기록 및 재생이 가능합니다.
- 메모리 카드는 카드 용량에 따라 지원되지 않거나 처음 사용하기 전에 카메라에서 포맷해야 합니다(102 페이지 참조). 이 경우 카메라에 해당 메시지가 나타납니다. 지원되는 카드에 대한 정보는 "기술 지원" 절을 참조하십시오.
- 메모리 카드가 삽입되지 않을 경우 삽입 방향이 올바른지 확인하십시오.
- 특히 비디오 촬영에는 빠른 쓰기 속도가 필요합니다.

배터리함/메모리 카드 삽입함 플랩 열기

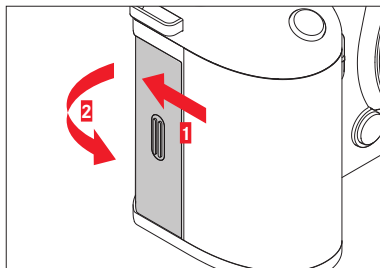

- ▶ 딸깍 소리가 날 때까지 그림과 같이 플랩을 미십시오.
 - 플랩이 자동으로 열립니다.

메모리 카드 플랩 닫기

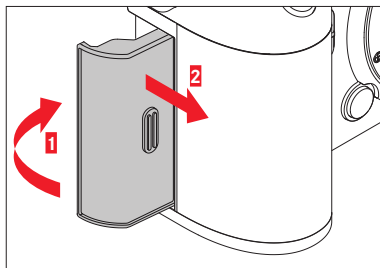

- ▶ 플랩을 닫고 누르고 있습니다.
- ▶ 딸깍 소리가 날 때까지 그림과 같이 플랩을 미십시오.

삽입

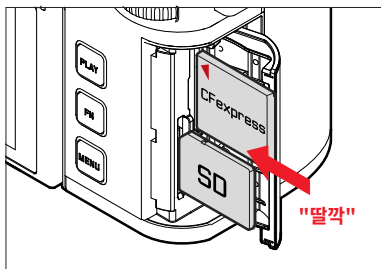

- ▶ 딸깍 소리가 나면서 고정될 때까지 메모리 카드를 삽입함에 밀어 넣습니다.
 - SD 카드의 잘려진 모서리가 왼쪽 상단에 위치해야 합니다.
 - CFe 카드를 삽입할 때 ◀마크가 표시되어야 합니다.

분리

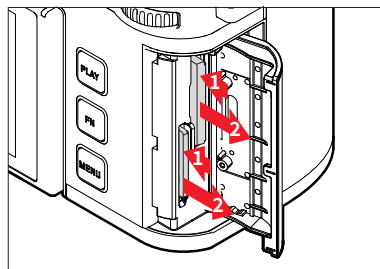

- ▶ 낮은 딸깍 소리가 날 때까지 카드를 밀어 넣으십시오.
 - 카드가 약간 빠져나옵니다.
- ▶ 카드를 빼내십시오.



사용 가능한 렌즈

정교한 광학 시스템은 SL 렌즈의 뛰어난 이미징 성능을 보장합니다. 광학 설계에서는 모든 초점 거리, 조리개 및 초점 설정에 대해 균일한 성능이 준수됩니다. 따라서 SL 렌즈는 어떠한 상황에서도 최적의 방식으로 사용할 수 있습니다. 또한 Leica M 및 R 렌즈는 Leica M/R 어댑터 L과 함께 사용할 수 있습니다.

L-MOUNT 렌즈

Leica SL3의 L 베이오넷에는 Leica SL 렌즈 외에도 Leica TL 렌즈도 장착할 수 있으며, 동시에 Leica SL3이 가진 모든 기능을 최대한 활용할 수 있습니다. TL 렌즈를 잠금 고정하면 카메라가 자동으로 APS-C 크기로 전환됩니다. 또한 L-마운트 제휴 업체의 호환 가능한 많은 렌즈를 사용할 수 있습니다.

VARIO 렌즈를 통한 노출 측정 및 제어

일부 Leica TL, SL-Vario 렌즈 및 L 마운트 렌즈는 가변적인 광량을 가지며, 즉 설정된 초점 거리에 따라 유효 조리개가 달라집니다. 노출 오류를 피하려면 측정값을 저장하거나 셔터 속도/조리개 조합을 변경하기 전에 원하는 초점 거리를 결정해야 합니다. 자세한 내용은 141 페이지부터 설명되는 "노출" 절을 참조하십시오. 시스템과 호환되지 않는 플래시 장치를 사용하는 경우 플래시 장치의 조리개 설정이 각각 실제 조리개와 일치해야 합니다.



LEICA M 및 R 렌즈

Leica M 또는 R 어댑터 L은 Leica M 또는 R 렌즈를 사용할 수 있도록 합니다. 이를 위해 카메라에 저장된 렌즈 프로필을 사용하여 다음 기능을 사용할 수 있습니다.

- 플래시 노출 및 플래시 리플렉터의 제어는 렌즈 데이터를 사용합니다("사용 가능한 플래시 장치" 참조).
- 일반적으로 자동으로 인식되지 않는 렌즈의 경우 올바른 초점 거리는 항상 수동으로 설정해야 합니다.
- 또한 렌즈 데이터는 코딩 렌즈인 경우 사진의 Exif 데이터에 기록됩니다. 확장된 이미지 데이터로 표시할 경우 추가로 렌즈 초점 거리도 표시됩니다.

사용되는 Leica M 렌즈에 6비트 코드화가 설치되어 있거나 Leica R 렌즈에 ROM 콘택 스트립이 설치되어 있는 경우 카메라는 자동적으로 렌즈 타입을 설정할 수 있습니다. 그러나 렌즈에 이 구성이 없는 경우 렌즈 타입을 수동으로 설정해야 합니다.

자동 인식을 사용하려면:

- ▶ 메인 메뉴에서 **카메라 설정**을 선택합니다.
- ▶ **렌즈 프로필**을 선택합니다.
- ▶ 렌즈 자동 인식 활성화(**자동**) 또는 비활성화(**Off**)

렌즈 타입을 수동으로 설정하려면:

- ▶ 메인 메뉴에서 **카메라 설정**을 선택합니다.
- ▶ **렌즈 프로필**을 선택합니다.
- ▶ **M 렌즈** 또는 **R 렌즈**를 선택합니다.

렌즈 목록을 더 일목요연하게 하려면:

- ▶ 메인 메뉴에서 **카메라 설정**을 선택합니다.
- ▶ **렌즈 프로필**을 선택합니다.
- ▶ **M 렌즈** 또는 **R 렌즈**를 선택합니다.
- ▶ **M 렌즈 목록 편집** 또는 **R 렌즈 목록 편집**을 선택합니다.
- ▶ 원하는 렌즈 타입을 활성화(**On**)하거나, 비활성화(**Off**)합니다.

렌즈 교체

중요 사항

- 카메라 내부로 먼지 등이 들어가는 것을 방지하기 위해 항상 렌즈나 카메라 베이오넷 커버를 부착하십시오.
- 같은 이유에서 렌즈는 먼지가 없는 환경에서 신속하게 교체해야 합니다.

L-MOUNT 렌즈

렌즈 장착

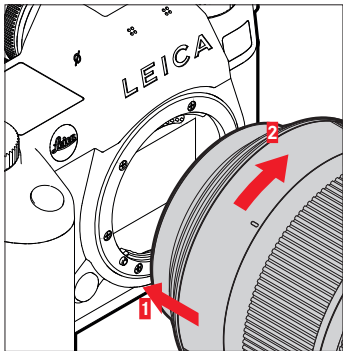

- ▶ 카메라가 꺼져 있는지 확인하십시오(61 페이지 참조).
- ▶ 렌즈를 고정 링에 끼워 넣습니다.
- ▶ 렌즈의 인덱스 포인트를 카메라 바디에 있는 릴리즈 버튼에 맞춥니다.
- ▶ 이 위치에서 렌즈를 바르게 장착합니다.
- ▶ 딸깍 소리가 나면서 제자리에 고정될 때까지 렌즈를 시계 방향으로 돌립니다.

렌즈 분리

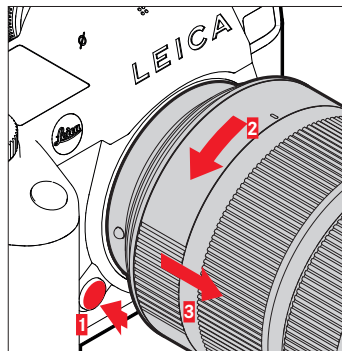

- ▶ 카메라가 꺼져 있는지 확인하십시오.
- ▶ 렌즈를 고정 링에 끼워 넣습니다.
- ▶ 카메라 바디 상의 릴리즈 버튼을 누른 채로 유지합니다.
- ▶ 렌즈 인덱스 포인트가 릴리즈 버튼에 마주할 때까지 렌즈를 시계 반대 방향으로 돌립니다.
- ▶ 렌즈를 바르게 빼냅니다.

기타 렌즈 (예: Leica M 렌즈)

다른 렌즈는 L 베이오넷용 어댑터와 함께 사용할 수 있습니다(예: Leica M-어댑터 L).

어댑터 장착

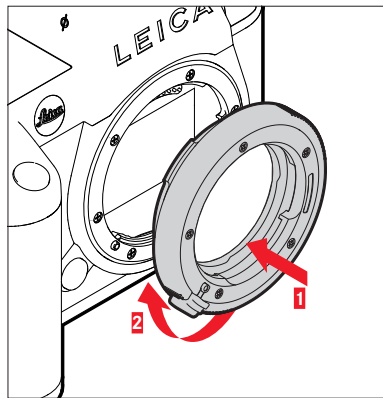

- ▶ 카메라가 꺼져 있는지 확인하십시오(61 페이지 참조).
- ▶ 어댑터의 인덱스 포인트를 카메라 바디의 인덱스 포인트와 마주 보게 맞춥니다.
- ▶ 이 위치에서 어댑터를 똑바로 유지합니다.
- ▶ 딸깍 소리가 날 때까지 어댑터를 시계 방향으로 돌립니다.
- ▶ 곧바로 렌즈를 장착합니다.

어댑터 분리

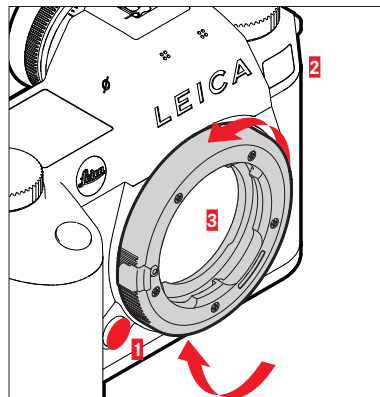

- ▶ 카메라가 꺼져 있는지 확인하십시오.
- ▶ 렌즈를 분리합니다.
- ▶ 카메라 바디 상의 릴리즈 버튼을 누른 채로 유지합니다.
- ▶ 어댑터 인덱스 포인트가 릴리즈 버튼에 마주할 때까지 어댑터를 시계 반대 방향으로 돌립니다.
- ▶ 어댑터를 바르게 빼냅니다.

어댑터에 렌즈 장착하기

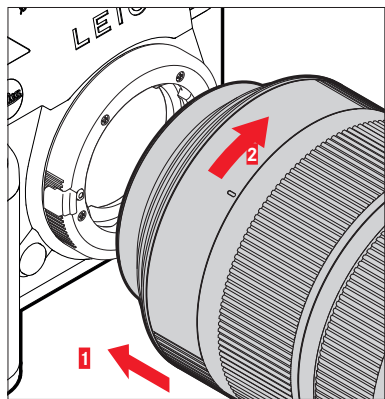

- ▶ 카메라가 꺼져 있는지 확인하십시오(61 페이지 참조).
- ▶ 렌즈를 고정 링에 끼워 넣습니다.
- ▶ 렌즈의 인덱스 포인트를 어댑터의 인덱스 포인트와 마주 보게 맞춥니다.
- ▶ 이 위치에서 렌즈를 똑바로 유지합니다.
- ▶ 딸깍 소리가 나면서 제자리에 고정될 때까지 렌즈를 시계 방향으로 돌립니다.

어댑터에서 렌즈 분리하기

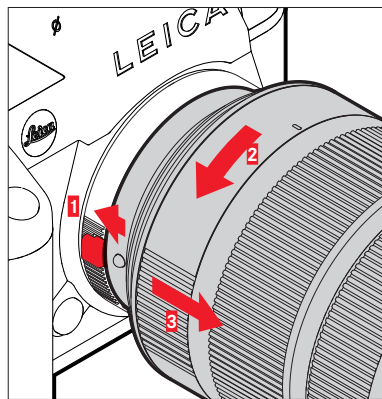

- ▶ 카메라가 꺼져 있는지 확인하십시오.
- ▶ 렌즈를 고정 링에 끼워 넣습니다.
- ▶ 어댑터 상의 잠금 해제 요소를 누른 상태로 유지합니다.
- ▶ 렌즈 인덱스 포인트가 릴리스 버튼에 마주할 때까지 렌즈를 시계 반대 방향으로 돌립니다.
- ▶ 렌즈를 바르게 빼냅니다.

디옵터 설정

안경 착용자가 안경 없이도 사진을 찍을 수 있도록 뷰 파인더는 -4 내지 +2 디옵터 범위 내에서 고유 시력에 맞게 설정될 수 있습니다(디옵터 조정).

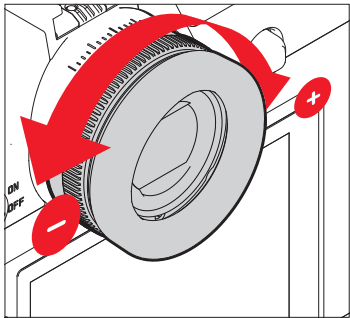

- ▶ 뷰 파인더를 통해 나타납니다.
- ▶ 피사체를 타겟팅하고 맞춥니다.
- ▶ 뷰 파인더의 이미지와 표시된 디스플레이가 모두 선명해질 때까지 디옵터 조절링을 돌립니다.

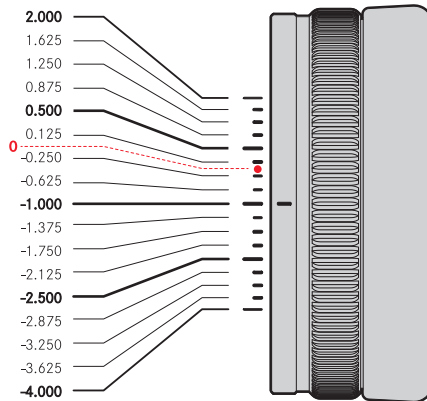

다기능 핸드 그립 HG-SCL7 (옵션 액세서리)

옵션 액세서리로 제공되는 SL 다기능 핸드 그립에는 세로 형식 사진 촬영을 위해 특별히 설계된 추가 조작 버튼(셔터 버튼, 조이스틱, 썸힐 및 우측 조정 다이얼)이 있습니다. 완벽한 그립감으로 한 손으로도 사진 촬영이 가능합니다. 또한 보조 배터리를 위한 공간을 제공합니다.

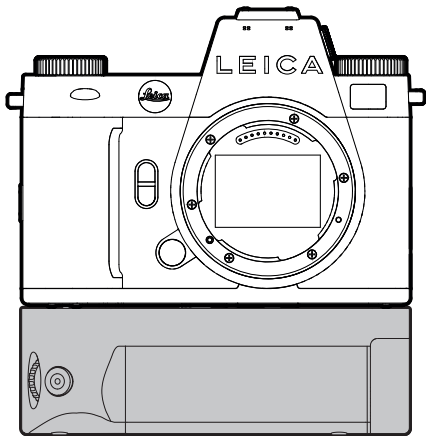

핸드 그립을 이용한 사진 촬영

핸드 그립의 조작 버튼은 세로 형식으로 사진 촬영 시 최적의 접근이 가능하도록 장착되어 있습니다.

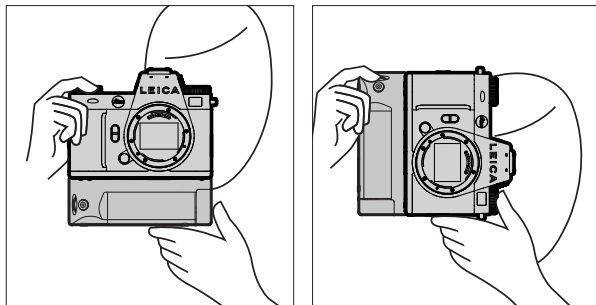

핸드 그립 장착

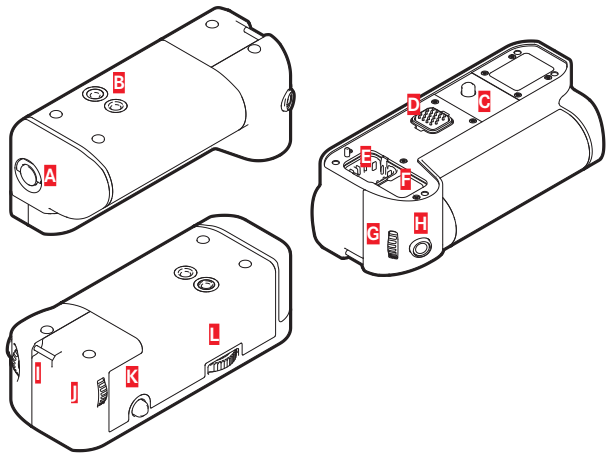

- A** 잠금 레버
- B** 삼각대 연결 나사산
- C** 고정 나사
- D** 카메라 인터페이스
- E** 핸드 그립 접점 보호캡 수납부
- F** 카메라 접점 보호캡 수납부
- G** 우측 조정 다이얼
- H** 셔터 버튼
- I** 스트랩 연결 구멍
- J** 엄지손가락
- K** 조이스틱
- L** 핸드 그립 잠금 장치

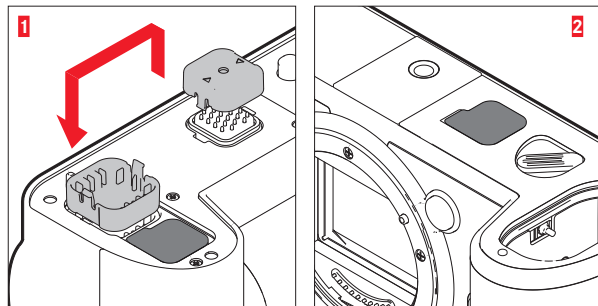

- ▶ 삼각형으로 표시된 측에서 핸드 그립 접점 보호캡을 함께 눌러 분리하십시오.
- ▶ 핸드 그립에 제공된 홈에 보호캡을 넣습니다.
- ▶ 카메라 바디의 하단에 있는 접점 보호캡을 빼냅니다.
- ▶ 핸드 그립에 제공된 홈에 보호캡을 넣습니다.

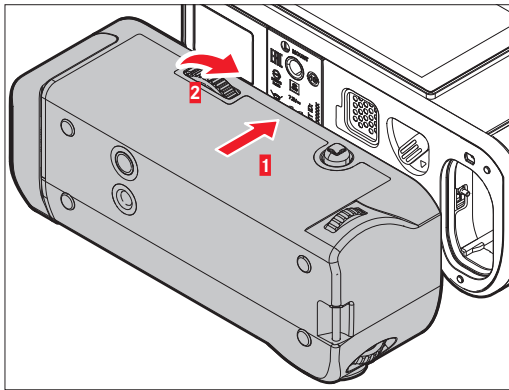

핸드 그립 분리

- ▶ 핸드 그립 잠금 장치를 왼쪽으로 돌려 잠금 장치를 해제합니다.
 - 떨어지지 않도록 카메라와 핸드 그립을 단단히 잡으십시오.
- ▶ 두 접점 보호캡을 다시 장착하십시오.

중요 사항

- 핸드 그립이 카메라에 장착되어 있지 않을 때는 핸드 그립과 카메라의 접점이 접점 보호캡으로 잘 덮여 있는지 확인하십시오. 그렇지 않으면 민감한 접점이 쉽게 손상될 수 있습니다.

- ▶ 카메라 하단의 핸드 그립을 정렬합니다.
 - 접점이 손상되지 있는지 확인하십시오.
- ▶ 핸드 그립 잠금 장치를 오른쪽으로 돌리고 약간 조입니다.

중요 사항

- 사용하는 동안 잠금 장치가 계속해서 단단히 조여 있는지 주기적으로 확인하고 필요한 경우 다시 조입니다.

다기능 핸드 그립용 핸드 스트랩/스트랩 장착

핸드 그립의 인체 공학적 사용을 위해 카메라를 더욱 안정적으로 잡을 수 있도록 고품질의 핸드 스트랩을 액세서리로 구입할 수 있습니다. 이는 특히 가로 형식의 사진 촬영에 권장됩니다.

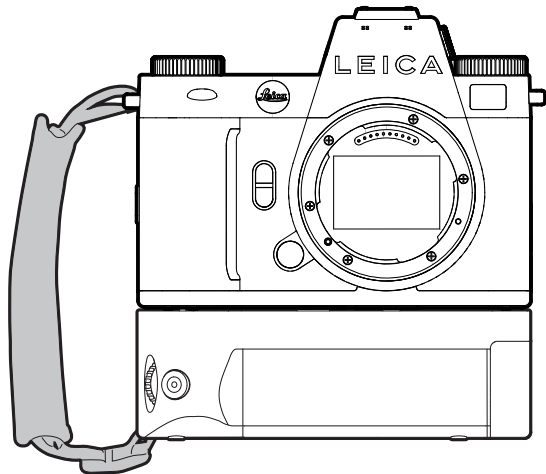

세로 형식(예: 인물 사진)으로 계속 촬영할 경우 대안적으로 카메라의 오른쪽 스트랩 연결 구멍과 핸드 그립의 스트랩 연결 구멍에 스트랩을 부착할 수 있습니다. 따라서 카메라가 항상 올바른 위치에 있습니다. 스트랩 부착은 34 페이지 참조.

배터리 교체

다기능 핸드 그립은 보조 배터리를 위한 공간을 제공합니다. 따라서 사용 수명을 늘릴 수 있습니다.

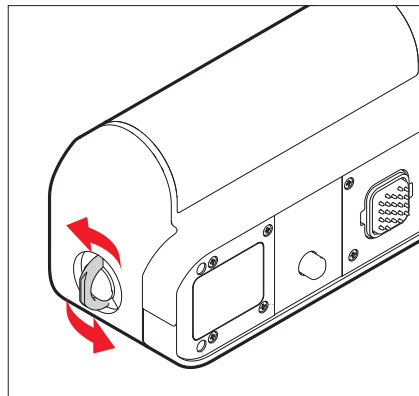

- ▶ 잠금 레버를 정렬시킵니다.
- ▶ 잠금 레버를 시계 반대 방향으로 돌립니다.
 - 배터리함이 자동으로 열립니다.

배터리 분리

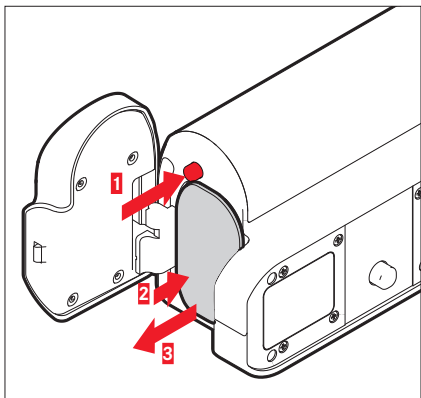

- ▶ 분리 핀을 누릅니다.
 - 배터리가 약간 빠져나옵니다.
- ▶ 배터리를 살짝 누릅니다.
 - 배터리가 열리고 완전히 빠져나옵니다.
- ▶ 배터리를 분리하십시오.

참고

- 핸드 그립에 있는 배터리는 USB-C를 통해 충전할 수도 있습니다.
- 핸드 그립의 배터리가 우선적으로 사용됩니다. 핸드 그립의 배터리가 방전 되면 자동으로 카메라의 배터리로 전환됩니다.
- 카메라가 켜진 상태에서 배터리를 꺼내면 개별 설정이 삭제되고 메모리 카드가 손상될 수 있습니다.

배터리 삽입하기

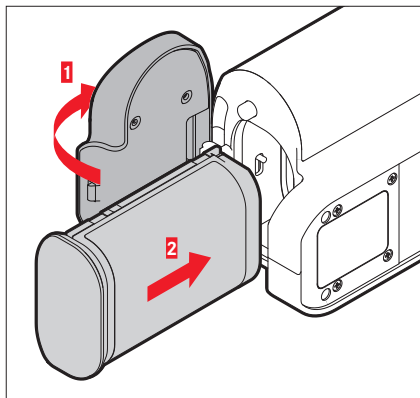

- ▶ 딸깍 소리가 나면서 고정될 때까지 아래로 향하게 배터리의 홈이 있는 쪽을 밀어 넣습니다.

배터리함 닫기

- ▶ 배터리함의 덮개를 닫습니다.
 - 딸깍 소리가 나면서 덮개가 제자리에 끼워집니다.
- ▶ 잠금 토글을 채웁니다.

참고

- 핸드 그립에 삽입된 배터리를 사용하려면 카메라 자체에 최소한으로 충전된 배터리가 삽입되어 있어야 합니다.



카메라 조작

조작 버튼

메인 스위치

메인 스위치를 사용하여 카메라를 켜고 끄며, 대기 모드로 설정할 수 있습니다.

카메라 켜기 및 끄기

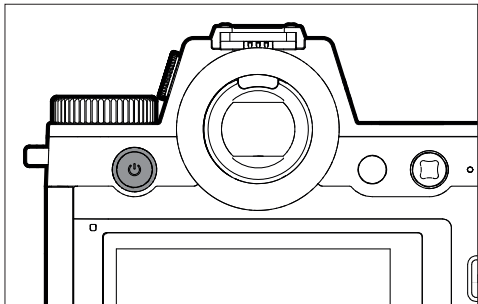

상태	누름 시간	기능
꺼짐	짧게 누름 (> 0.1초)	켜기
켜짐	짧게 누름 (> 0.1초)	대기 모드
켜짐	길게 누름 (> 1.5초)	끄기
대기 모드	길게 누름 (> 1.5초)	끄기
대기 모드	짧게 누름 (> 0.1초)	켜기

참고

- 작동 준비 상태는 스위치를 켜 다음 약 1초 후에 도달합니다.
- 전원을 켜면 메인 스위치 LED가 켜지고 뷰 파인더의 디스플레이가 나타납니다.
- 자동 전원 끄기**(84 페이지 참조) 기능을 사용하여 지정된 시간 동안 아무런 조작이 없으면 카메라를 자동으로 끌 수 있습니다. 이 기능을 **Off**로 설정하고 카메라를 장시간 사용하지 않을 경우 우발적인 작동 및 배터리 방전을 방지하기 위해 항상 메인 스위치로 꺼야 합니다. 이는 대기 모드에서도 마찬가지입니다.



메인 스위치 LED

메인 스위치 LED는 다양한 작동 상태를 나타냅니다.

메인 스위치 LED는 메인 스위치를 누른 후 1초 이내에 켜집니다. 주변 광의 밝기에 따라 LED가 자동으로 어두워질 수 있습니다. 작동 중에는 LED의 밝기가 자동으로 감소합니다.

설정을 조정하려면:

공장 설정: **약**

- ▶ 메인 메뉴에서 **카메라 설정**을 선택합니다.
- ▶ **절전**을 선택합니다.
- ▶ **전원 버튼 LED**를 선택합니다.
- ▶ **설정**을 선택합니다.
- ▶ **낮음**(약 2% 밝기)/**강함**(약 7% 밝기)/**자동**(주변 조명의 밝기에 따라 **낮음**에서 **강함**으로 변경)

참고

- 배터리 용량이 부족하면 전원을 켜 후 약 3초 후에 LED에 불이 들어옵니다.
- 내장 뷰 파인더 사용 시 LED가 자동으로 꺼집니다.

기능	특징	색상	참고
카메라 꺼짐 카메라 대기 USB를 통한 충전 불가	꺼짐	-	-
카메라 꺼짐 카메라 대기 USB를 통한 충전	충전 과정 동안 켜지고 꺼집니다. 배터리가 완충되면 계속 점등됩니다.	녹색	메뉴 설정은 녹색 충전 LED에 적용되지만, 한 가지 예외가 있습니다. 메뉴에서 Off 또는 자동 을 설정한 경우 충전 중임을 나타내기 위해 낮음 설정을 사용해야 합니다.
카메라가 대기 모드로 전환됩니다.	1회 깜박임	백색	밝기는 메뉴 설정에 따라 다릅니다.
작동 준비 완료	조도가 조절된 상태로 점등됩니다.	백색	
오류	조도가 조절된 상태로 점등됩니다.	적색	- 배터리 전원이 부족하여 원하는 기능을 수행할 수 없습니다. - 카메라 메뉴의 오류 메시지

셔터 버튼

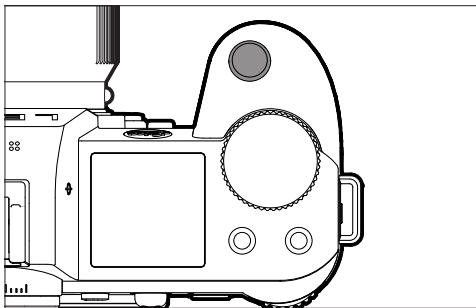

셔터는 2단계로 작동합니다.

1. 살짝 누름 (= 1단계 압점까지 누름)

- 카메라 전자 장치 및 디스플레이 활성화
- 측정값 저장(측정 및 저장):
 - AF 모드: 거리 측정 (AF Lock)
 - (반)자동 노출 모드: 노출 측정 (AE Lock)
- 실행중인 셀프 타이머 카운트다운 시간 정지
- 다음에서 촬영 모드로 돌아가기:
 - 재생 모드에서
 - 메뉴 컨트롤
 - 대기 모드

2. 완전히 누름

- 셔터 릴리스.
- 그 다음 메모리 카드로 데이터 전송
- 동영상 촬영 시작 방법
- 미리 선택한 셀프 타이머 카운트다운 시간 시작
- 연속 또는 인터벌 촬영 시작

참고

- 흔들림을 방지하기 위해 셔터 버튼은 천천히 떨어지지 않도록 눌러야 합니다.
- 셔터의 작동이 멈추는 경우:
 - 삽입된 메모리 카드 및/또는 내부 버퍼 메모리(일시적으로)가 가득 찬 경우
 - 배터리가 성능 한계에 도달한 경우(용량, 온도, 수명)
 - 메모리 카드가 쓰기 금지되어 있거나 손상된 경우
 - 센서가 과열된 경우

좌측 조정 다이얼

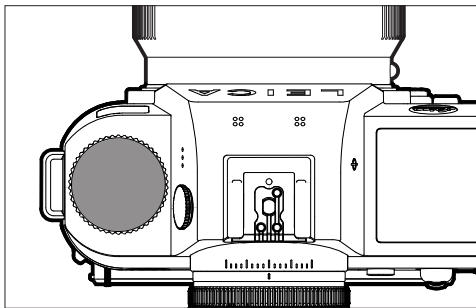

- 촬영 모드에서: ISO 값 설정

우측 조정 다이얼

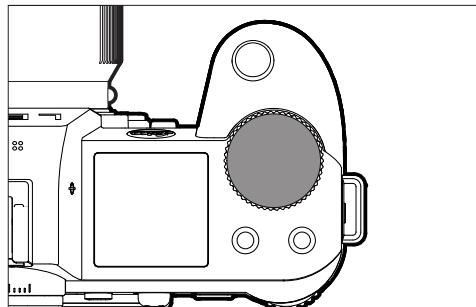

- 메뉴 탐색
- 셔터 속도 설정
- 노출 보정값 설정
- 표시된 사진의 확대/축소

섬휠

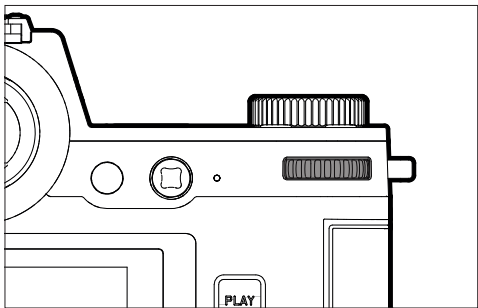

- 메뉴 탐색
- 하위 메뉴 불러오기
- 메뉴 설정 적용
- 선택한 메뉴 항목/기능 설정
- F스톱 설정
- 노출 보정값 설정
- 장면 모드 전환 설정
- 사진 메모리에서 찾아보기
- 비디오 촬영 재생
- 퀴리 확인

조이스틱

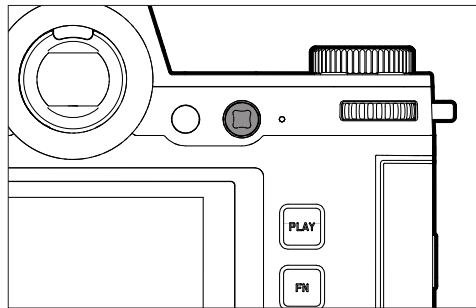

- 메뉴 탐색
- 하위 메뉴 불러오기
- 메뉴 설정 적용
- 선택한 메뉴 항목/기능 설정
- 사진 메모리에서 찾아보기
- 측정 영역 이동
- 측정값 저장
- 비디오 촬영 재생
- 퀴리 확인

PLAY 버튼/MENU 버튼

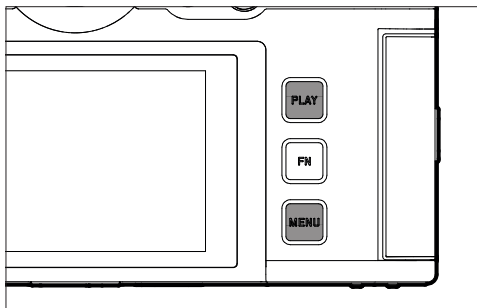

PLAY 버튼

- (연속) 재생 모드 켜기 및 끄기
- 전체 화면 표시로 돌아가기

MENU 버튼

- 메뉴 불러오기(Control Center 포함)
- 재생 메뉴 불러오기
- 현재 표시된 (하위) 메뉴 종료



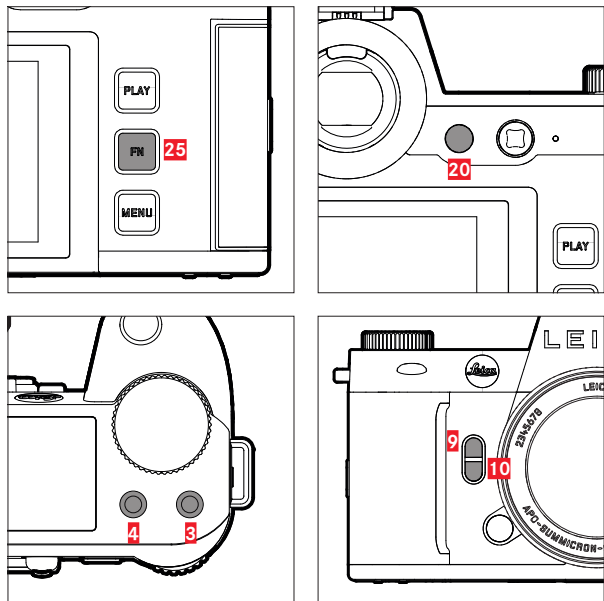





기능 버튼



다양한 메뉴 및 기능의 바로가기 모든 기능 버튼은 개별적으로 구성 가능합니다(74 페이지 참조).

공장 설정	
촬영 모드에서	재생 모드에서
FN 버튼 25	
정보 프로파일 전환	
기능 버튼 20	
모니터/EVF 전환	
기능 버튼 4	
모드 변경(사진/비디오)	사진 삭제하기
기능 버튼 3	
- 사진: <u>ISO</u>	사진 표시/등급 지정
- 비디오: <u>ISO</u>	
- (Cine: <u>Exposure Index</u>)	
기능 버튼 9	
- 사진: 확대	
- 비디오: <u>마이크 게인</u>	
기능 버튼 10	
자동 초점 측정 방법	

모니터(터치 스크린)

터치 컨트롤*		촬영 모드에서	재생 모드에서	메뉴	Control Center
	"탭"	AF 프레임 이동 및 초점 맞추기 (Touch AF가 활성화된 경우)	사진 선택	확인/선택	
	"더블 탭"	AF 프레임 재설정 (Touch AF가 활성화된 경우)	표시된 사진의 확대/축소		
	"밀기"		사진 메모리에서 찾아보기 확대된 이미지 컷 이동	한 단계 뒤로	
	"수평 밀기"	모드 변경(사진/비디오)	사진 메모리에서 찾아보기		모드 변경(사진/비디오)
	"수직 밀기"	재생 모드로 전환	촬영 모드로 전환	스크롤	촬영 모드로 전환
	"길게 누르기"	AF 킷 설정 호출			기능 할당 변경하기
	"함께 끌기" "펼치기"	AF 프레임 크기 변경(AF 모드 프레임 및 개인 인식 포함)	표시된 사진의 확대/축소		
	"밀어서 잡기" "잡아서 밀기"		계속 스크롤		

* 가벼운 터치만으로 충분하므로 강하게 누르지 마세요.

상단 디스플레이

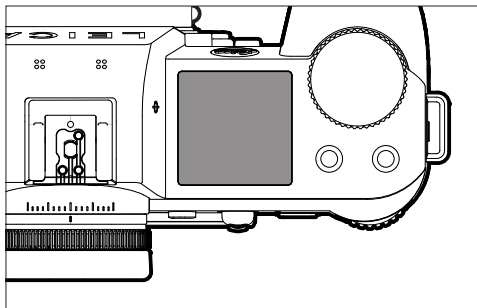

- 설정된 모드 표시
- 촬영 정보 표시
- 카메라 정보 표시

메뉴 컨트롤

조작 버튼

다음 요소는 메뉴 컨트롤에 사용됩니다.

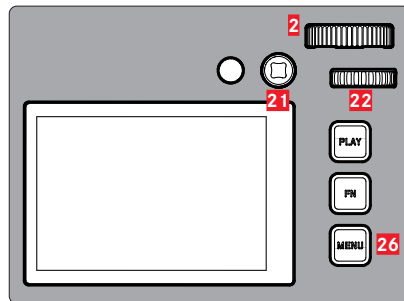

21 조이스틱

2 우측 조정 다이얼

26 MENU 버튼

22 썸네일

메뉴 영역

2가지 메뉴 영역: Control Center 및 메인 메뉴.

Control Center:

- 주요 설정에 빠른 액세스를 제공합니다.

메인 메뉴:

- 모든 메뉴 항목에 액세스를 제공합니다.
- 수많은 하위 메뉴를 포함합니다.

현재 사용 중인 작동 모드(사진 또는 비디오 모드)는 모든 메뉴 영역에 컬러로 표시됩니다.

영역	사진	비디오
Control Center	밝은 배경	어두운 배경
메인 메뉴	빨간색 선	노란색 선

CONTROL CENTER

사진

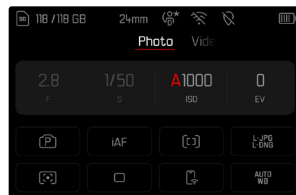

비디오



메인 메뉴





사진 및 비디오 모드의 설정

사용 가능한 설정은 현재 사용 중인 작동 모드(사진 또는 비디오 모드)에 따라 다릅니다.

- 메인 메뉴에서 **저장 관리** 앞에 배열된 모든 메뉴 항목과 모든 해당 하위 항목은 작동 모드에 따라 다릅니다. 즉, 여기에서 변경한 사항은 현재 사용 중인 작동 모드에만 적용됩니다. 다른 작동 모드에서 동일한 이름의 메뉴 항목은 이와 무관합니다. 이는 예컨대 초점, 노출 측정 또는 화이트 밸런스 설정에 관련됩니다.
- 메인 메뉴의 모든 후속 설정 및 기능 (**저장 관리** 포함)은 두 작동 모드에서 모두 사용할 수 있으며 전체 적용됩니다. 두 작동 모드 중 하나에 설정하면 다른 작동 모드에도 적용됩니다.

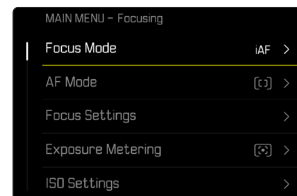
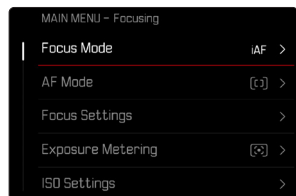
전체 적용되는 설정 및 기능은 다음과 같습니다.

- **저장 관리**
- **Leica FOTOS**
- **USB 충전**
- **USB 모드**
- **Wi-Fi**
- **사용자 프로필**
- **카메라 설정**
- **카메라 정보**
- **Language**

메뉴 영역 변경

Control Center는 첫 번째 메뉴 영역으로 항상 나타납니다. 최상위 메뉴 수준은 헤더에 표시되는 "페이지"로 구성됩니다: Control Center 및 메인 메뉴의 여러 섹션. 페이지 단위로 스크롤하여 메뉴 영역 간에 이동할 수 있습니다.

앞으로 스크롤하려면:

- ▶ **MENU** 버튼을 누릅니다.

또는

- ▶ 우측 조정 다이얼을 시계 방향으로 돌립니다.
 - 메인 메뉴의 마지막 페이지 다음에는 Control Center가 다시 나타납니다.

또는

- ▶ 위로 밍니다.

뒤로 스크롤하려면:

- ▶ 우측 조정 다이얼을 시계 반대 방향으로 돌립니다.
 - Control Center 다음에는 메인 메뉴의 마지막 페이지가 다시 나타납니다.

또는

- ▶ 아래로 밍니다.

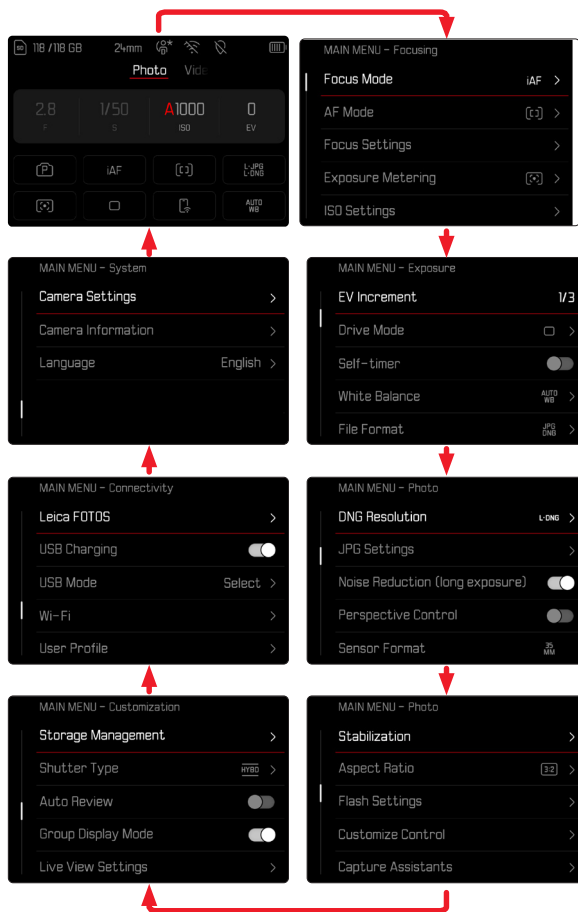

CONTROL CENTER

Control Center에서는 카메라의 현재 상태 및 활성 설정에 대한 가장 중요한 정보를 간략하게 확인할 수 있습니다.

또한 중요한 설정에 빠르게 액세스할 수 있습니다. Control Center는 터치 컨트롤 방식으로 최적화되어 있습니다.

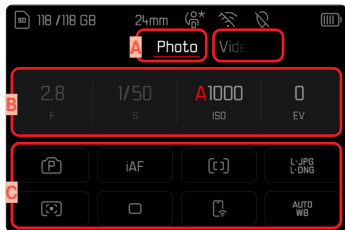

A 모드: 사진/비디오(227 페이지 참조)

B 노출 설정(141 및 256 페이지 참조)

C 메뉴 항목

참고

- 터치 조작이 불가능하거나 원하지 않는 경우(예: EVF 모드) 조이스틱 및/또는 썸휠을 사용하여 Control Center를 조작할 수도 있습니다.
- 설정이 즉시 적용됩니다.
- 밝게 표시된 제어 패널을 선택할 수 있습니다. 회색으로 표시된 값은 자동으로 설정됩니다(활성 노출 모드에 따라 다름).
- 사용 가능한 메뉴 항목은 사진 및 비디오 모드에 따라 다릅니다(28 및 30 페이지 참조).

CONTROL CENTER 조정하기

Control Center는 개인 애플리케이션에 맞게 조정할 수 있습니다. 선택할 수 있는 다양한 기능이 있습니다.

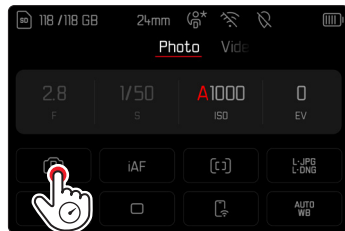

- 화이트 밸런스
- 메모리 포맷
- iDR
- 플래시 설정
- 센서 형식
- 이미지 오버레이
- 사용자 프로파일
- 원근 보정
- 셔터 타입
- 화면 비율
- AF 프로파일

- ▶ 원하는 아이콘을 길게 탭합니다.
 - 하위 메뉴가 열립니다.
- ▶ 원하는 메뉴 항목을 선택합니다.

설정 적용

Control Center에서 다양한 방법으로 설정할 수 있습니다. 설정 유형은 메뉴마다 다릅니다.

- ▶ 원하는 제어 패널을 탭합니다.
 - 작은 메뉴가 나타납니다.

직접 설정 시

Control Center의 하단 영역에 변형된 막대 메뉴가 나타납니다(70 페이지 참조).



- ▶ 원하는 기능을 직접 선택하거나 스와이프합니다.

일반 하위 메뉴 호출 시

이 메뉴는 메인 메뉴에서 호출할 때와 같이 작동합니다(67 페이지 참조). 따라서 터치 컨트롤을 사용할 수 없습니다. 그러나 상위 메뉴 항목으로 돌아가는 대신 그곳에서 Control Center로 돌아갑니다.

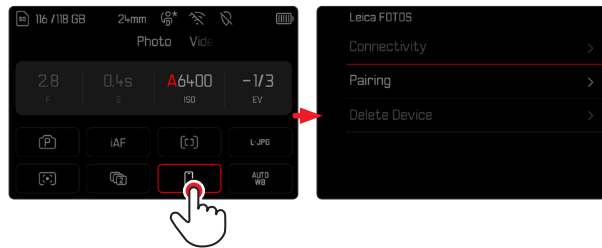

- ▶ 원하는 설정을 선택합니다.



메인 메뉴

메인 메뉴를 통해 모든 설정에 대한 액세스할 수 있습니다. 대부분은 하위 메뉴로 구성되어 있습니다.

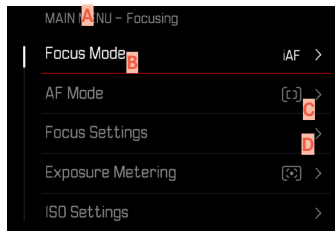

- A** 메뉴 영역: 메인 메뉴
- B** 메뉴 항목의 명칭
- C** 메뉴 항목 설정
- D** 하위 메뉴 정보

하위 메뉴

하위 메뉴에는 여러 유형이 있습니다. 개별 조작은 다음 페이지를 참조하십시오.

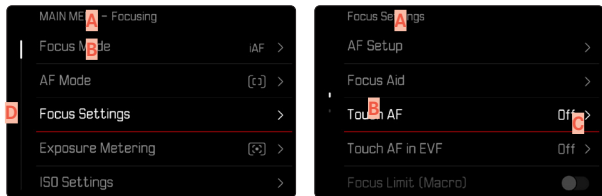

- A** 현재 메뉴 항목
- B** 하위 메뉴 항목
- C** 추가 하위 메뉴 참고 사항
- D** 스크롤바

참고

- 전체 메뉴 영역은 조이스틱, 조정 다이얼, 터치로 조작할 수 있습니다.



메뉴 탐색

페이지 단위로 이동

앞으로 스크롤하려면:

- ▶ **MENU** 버튼(필요한 경우 여러 번)을 누릅니다.

또는

- ▶ 우측 조정 다이얼을 시계 방향으로 돌립니다.
 - 메인 메뉴의 마지막 페이지 다음에는 Control Center가 다시 나타납니다.

뒤로 스크롤하려면:

- ▶ 우측 조정 다이얼을 시계 반대 방향으로 돌립니다.
 - Control Center 다음에는 메인 메뉴의 마지막 페이지가 다시 나타납니다.

줄 단위 이동

(기능/기능 옵션의 선택)

- ▶ 조이스틱 상/하 버튼을 누릅니다.

또는

- ▶ 썸뿔을 돌리십시오.
 - (오른쪽 방향 = 아래로, 왼쪽 방향 = 위로)
 - 각 방향의 마지막 메뉴 항목 다음에는 디스플레이가 자동으로 다음/이전 페이지로 이동합니다. 이때 현재 메뉴 영역(줄긱찾기, 메인 메뉴)은 그대로 유지됩니다.

또는

- ▶ 위로 밟니다.

참고

- 일부 메뉴 항목은 특정 조건하에서만 불러올 수 있습니다. 이에 대한 참고 표시로 해당 줄의 글꼴이 회색으로 표시됩니다.



하위 메뉴 표시

- ▶ 조이스틱/썸휠을 누릅니다.
또는
- ▶ 조이스틱 우측 버튼을 누릅니다.
또는
- ▶ 메뉴 항목을 탭합니다.

선택 확인

- ▶ 조이스틱/썸휠을 누릅니다.
 - 모니터 화면이 활성 메뉴 항목으로 다시 바뀝니다. 설정된 기능 옵션이 해당 메뉴 줄의 오른쪽에 나열됩니다.
- 또는
- ▶ 메뉴 항목을 탭합니다.

참고

- **On** 또는 **Off** 선택 시 확인이 필요하지 않습니다. 자동으로 저장됩니다.

한 단계 뒤로

(상위 메뉴 항목으로 돌아가기)

- ▶ 조이스틱 좌측 버튼을 누릅니다.
 - 이 옵션은 목록 형태로 된 하위 메뉴에만 사용할 수 있습니다.
- 또는
- ▶ 오른쪽으로 밉니다.

최상위 메뉴 레벨로 돌아가기

- ▶ **MENU** 버튼을 한 번 누릅니다.
 - 보기가 현재 메뉴 영역의 최상위 레벨로 이동합니다.

메뉴 종료

메뉴와 하위 메뉴는 해당 위치에서 수행한 설정을 적용하거나 적용하지 않은 채로 언제든지 종료할 수 있습니다.

촬영 모드로 전환

- ▶ 셔터 버튼을 살짝 누릅니다.

재생 모드로 전환

- ▶ **PLAY** 버튼을 누릅니다.

하위 메뉴

키보드/숫자 키패드

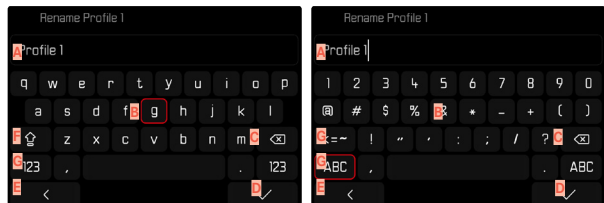

- A** 입력줄
- B** 키보드/숫자 키패드
- C** "삭제" 버튼(각각 마지막 문자 지우기)
- D** "확인" 버튼
(개별 값 및 설정 완료 확인)
- E** 이전 메뉴 수준으로 돌아 가기
- F** Shift 버튼(대문자와 소문자 간 전환)
- G** 문자 유형 변경

버튼(문자/기능 버튼) 선택

버튼 컨트롤을 사용할 경우

- ▶ 조이스틱을 원하는 방향으로 누릅니다.
 - 현재 활성화된 버튼이 강조 표시됩니다.
- ▶ 조이스틱/썸휠을 누릅니다.
또는
- ▶ 썸휠을 돌리십시오.
 - 현재 활성화된 버튼이 강조 표시됩니다.
 - 라인 끝/라인 시작에 도달하면 다음/이전 라인으로 이동합니다.
- ▶ 조이스틱/썸휠을 누릅니다.

터치 컨트롤을 사용할 경우

- ▶ 원하는 버튼을 직접 선택합니다.

저장

- ▶ **D** 버튼을 선택하십시오.

취소

- ▶ **E** 버튼을 선택하십시오.

바 메뉴

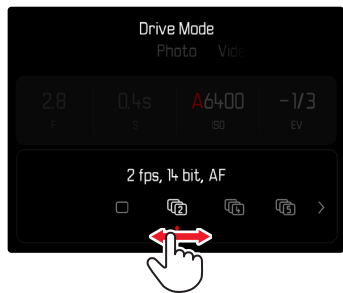

버튼 컨트롤을 사용할 경우

- ▶ 조이스틱 좌/우 버튼을 누릅니다.
- 또는
- ▶ 썸뿔을 돌리십시오.

터치 컨트롤을 사용할 경우

- ▶ 원하는 기능을 직접 선택하거나 스와이프합니다.

참고

- 중앙에 현재 활성화된 설정은 빨간색으로 표시됩니다.
- 설정된 값이 눈금/메뉴 바 위에 표시됩니다.
- 바로가기 적용 시: 설정을 추가로 확인할 필요 없이, 즉시 활성화됩니다.

스케일 메뉴

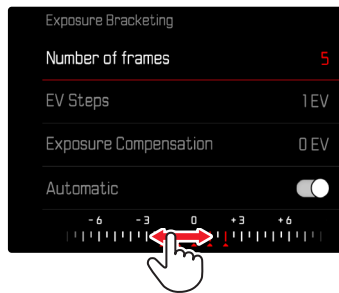

버튼 컨트롤을 사용할 경우

- ▶ 조이스틱 좌/우 버튼을 누릅니다.
- 또는
- ▶ 썸뿔을 돌리십시오.

터치 컨트롤을 사용할 경우

- ▶ 원하는 설정을 직접 선택하거나 스와이프합니다.

참고

- 중앙에 현재 활성화된 설정은 빨간색으로 표시됩니다.
- 설정된 값이 눈금/메뉴 바 위에 표시됩니다.

날짜/시간 메뉴

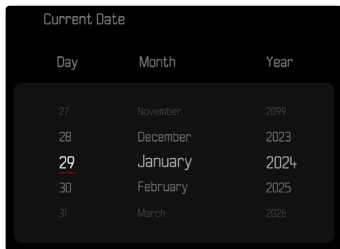

다음 설정 영역으로 이동하려면:

- ▶ 조이스틱 좌/우 버튼을 누릅니다.

또는

- ▶ 썸휠을 돌리십시오.

값을 설정하려면:

- ▶ 조이스틱 상/하 버튼을 누릅니다.

저장한 다음 상위 메뉴 항목으로 돌아가려면:

- ▶ 조이스틱/썸휠을 누릅니다.

콤비 메뉴(AF 프로파일)



개별 메뉴 항목은 디스플레이 하단의 설정 표시줄을 통해 설정됩니다.

개별 항목을 선택하려면:

- ▶ 조이스틱을 원하는 방향으로 누릅니다.

또는

- ▶ 썸휠을 돌리십시오.

개별 항목을 설정하려면:

- ▶ 조이스틱/썸휠을 누릅니다.
 - 메뉴 항목 옆의 설정된 값이 강조 표시됩니다.
- ▶ 조이스틱 좌/우 버튼을 누릅니다.

또는

- ▶ 썸휠을 돌리십시오.

설정을 적용하려면:

- ▶ 조이스틱/썸휠을 누릅니다.

상위 메뉴 항목으로 돌아가려면:

- ▶ 조이스틱 좌측 버튼을 누릅니다.

콤비 메뉴(이미지 속성)

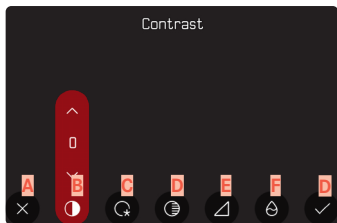

- A** "뒤로" 버튼
(저장하지 않고 종료)
- B** 메뉴 항목 "콘트라스트"
- C** 메뉴 항목 "하이라이트 부분"
- D** 메뉴 항목 "쉐도우 부분"
- E** 메뉴 항목 "선명도"
- F** 메뉴 항목 "채도"
- G** "확인" 버튼
(저장 및 종료)

조작은 설정이 버튼 컨트롤 또는 터치 컨트롤을 사용하여 수행되는지에 따라 약간 다릅니다.

모니터 화면은 설정 동안 계속 표시됩니다. 따라서 설정 결과를 즉시 확인할 수 있습니다.

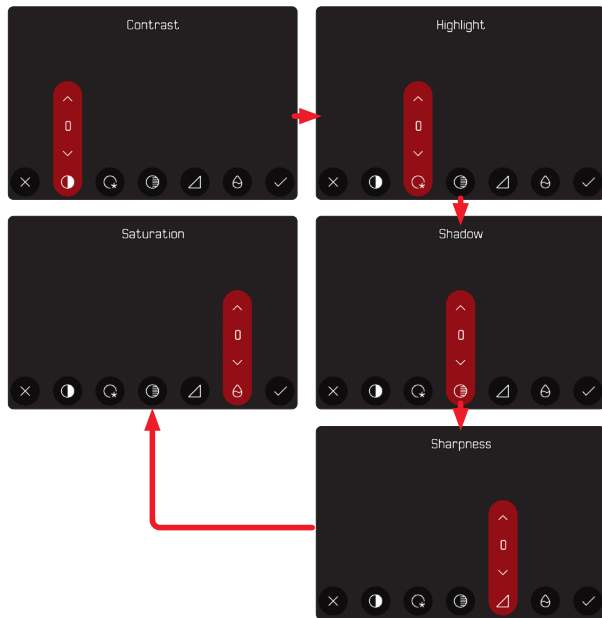



버튼 컨트롤을 사용할 경우

버튼 간을 이동하려면:

- ▶ 조이스틱 좌/우 버튼을 누릅니다.
 - 활성 버튼이 빨간색 프레임으로 표시됩니다.

설정을 적용하려면:

- ▶ 조이스틱 상/하 버튼을 누릅니다.
 - 버튼은 선택 가능한 대안 간에 즉시 전환됩니다.

또는

- ▶ 조이스틱을 누릅니다.
 - 선택 가능한 대안이 표시됩니다.
 - "매개변수" 버튼을 사용하면 각 매개변수와 함께 현재 설정된 값이 표시됩니다.
- ▶ 조이스틱 상/하 버튼을 누릅니다.
 - 활성 버튼이 빨간색 프레임으로 표시됩니다.
- ▶ 조이스틱을 누릅니다.
 - 대안이 더 이상 표시되지 않습니다.

터치 컨트롤을 사용할 경우

- ▶ 원하는 버튼을 탭합니다.
 - "매개변수"와 "설정" 버튼에 선택 가능한 대안이 표시됩니다.
 - "매개변수" 버튼을 사용하면 각 매개변수와 함께 현재 설정된 값이 표시됩니다.
- ▶ 원하는 대안을 탭합니다.

저장

- ▶ "확인" 버튼을 선택합니다.

취소

- ▶ "뒤로" 버튼을 선택합니다.



개별화된 작동

메뉴 기능으로 바로가기

촬영 모드에서 바로가기를 이용해 매우 빠르게 조작하기 위해 개별적으로 선택한 메뉴 기능을 기능 버튼에 지정할 수 있습니다. 지정은 사진 및 비디오 모드에 대해 독립적으로 수행됩니다. 사용 가능한 기능은 61 페이지의 목록에 나열되어 있습니다. 공장 설정은 57 페이지 참조.

할당 변경

모든 기능 버튼은 할당된 메뉴 기능의 호출뿐만 아니라 빠른 재할당도 허용합니다.

- ▶ 원하는 모드(사진 또는 비디오)로 이동합니다.
- ▶ 원하는 기능 버튼을 길게 누릅니다.
 - 바로가기 목록이 모니터에 표시됩니다.

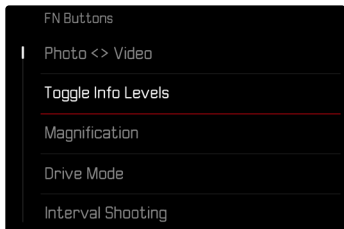

- ▶ 원하는 메뉴 항목을 선택합니다.

지정된 메뉴 기능 불러오기

- ▶ 원하는 기능 버튼을 짧게 누릅니다.
 - 할당된 기능이 호출되거나 모니터에 하위 메뉴가 나타납니다.

참고

- 바로가기를 통해 호출된 하위 메뉴는 메인 메뉴를 통해 호출할 때와 다른 형식을 가질 수 있습니다. 특히, 빠른 설정을 할 수 있도록 바 메뉴로 설계되는 경우가 많습니다.
- 설정은 버튼 컨트롤을 사용하거나 모니터에서 터치 컨트롤을 통해 직접 수행할 수 있습니다. 조작은 하위 메뉴의 모양에 따라 다릅니다.



설정 다이얼 지정

(촬영 모드에서)

두 설정 다이얼의 기능은 활성화된 노출 모드에 따라 다릅니다. 다이얼 할당은 각 노출 모드의 사진 및 비디오 모드에 대해 독립적으로 설정할 수 있습니다. 두 조작 버튼은 서로 완전히 독립적으로 지정할 수도 있습니다.

지정 실행하기

- ▶ 원하는 모드(사진 또는 비디오)로 이동합니다.
- ▶ 메인 메뉴에서 **사용자 설정**을 선택합니다.
- ▶ **설정 다이얼**을 선택합니다.
- ▶ **다이얼(AF 렌즈)/다이얼(MF 렌즈)**를 선택합니다.
- ▶ 원하는 할당을 실행합니다.



원하는 노출 모드를 선택하려면:

- ▶ 조이스틱 상/하 버튼을 누릅니다.
 - 현재 설정 가능한 지정은 빨간색으로 강조 표시됩니다.

썸휠 지정을 실행하려면:

- ▶ 썸휠을 돌리십시오.
 - 사용 가능한 기능 간에 썸휠 할당이 전환됩니다.

우측 조정 다이얼 지정을 실행하려면:

- ▶ 우측 조정 다이얼을 돌립니다.
 - 우측 조정 다이얼 지정은 사용 가능한 기능에 따라 변경됩니다.

지정을 저장하고 메뉴를 종료하려면:

- ▶ 조이스틱 좌측 버튼을 누릅니다.

또는

- ▶ 셔터 버튼을 살짝 누릅니다.

또는

- ▶ **MENU** 버튼을 누릅니다.

AF 렌즈를 사용하는 경우

사용 가능한 기능은 다음 표에 나와 있습니다(공장 설정은 굵게 강조 표시됨).

사진 모드

	썸틸	우측 조정 다이얼
P	장면 모드 전환 노출 보정 ISO	장면 모드 전환 노출 보정 ISO
S	노출 보정 셔터 속도 ISO	노출 보정 셔터 속도 ISO
A	조리개 노출 보정 ISO	조리개 노출 보정 ISO
M	조리개 셔터 속도 ISO	조리개 셔터 속도 ISO

비디오 모드

	썸틸	우측 조정 다이얼
P	마이크 게인 노출 보정 ISO	마이크 게인 노출 보정 ISO
S	노출 보정 셔터 속도 ISO	노출 보정 셔터 속도 ISO
A	조리개 노출 보정 ISO	조리개 노출 보정 ISO
M	조리개 셔터 속도 ISO	조리개 셔터 속도 ISO



MF 렌즈를 사용하는 경우

사용 가능한 기능은 다음 표에 나와 있습니다(공장 설정은 굵게 강조 표시됨).

사진 모드

	썸틸	우측 조정 다이얼
A	확대 노출 보정 ISO	확대 노출 보정 ISO
M	확대 셔터 속도 ISO	확대 셔터 속도 ISO

비디오 모드

	썸틸	우측 조정 다이얼
A	확대 노출 보정 ISO	확대 노출 보정 ISO
M	확대 셔터 속도 ISO	확대 셔터 속도 ISO

설정 다이얼의 회전 방향

설정 다이얼을 이용한 노출 설정을 위해 회전 방향을 임의로 설정할 수 있습니다. 방향이 설정되면 노출이 감소합니다(셔터 속도 단축/ 조리개 감소). 설정은 두 설정 다이얼 그리고 사진 및 비디오 모드에 대해 개별적으로 이루어 집니다.

썸틸 / 우측 다이얼 / 좌측 다이얼

- ▶ 원하는 모드(사진 또는 비디오)로 이동합니다.
- ▶ 메인 메뉴에서 **사용자 설정**을 선택합니다.
- ▶ **설정 다이얼**을 선택합니다.
- ▶ **다이얼 회전 방향**을 선택합니다.





조이스틱의 기능

(촬영 모드에서)

사진 모드에서는 조이스틱에 다양한 기능을 할당할 수 있습니다. AF 및 MF 모드의 경우 설정이 별도로 이루어집니다. 개별 기능은 119 및 134 및 152 페이지 참조.

AF 모드

- ▶ 메인 메뉴에서 **사용자 설정**을 선택합니다.
- ▶ **조이스틱**을 선택합니다.
- ▶ **AF 모드**를 선택합니다.
- ▶ 원하는 설정을 선택합니다.
(AF-L, AE-L, AF-L + AE-L)

MF 모드

- ▶ 메인 메뉴에서 **사용자 설정**을 선택합니다.
- ▶ **조이스틱**을 선택합니다.
- ▶ **MF 모드**를 선택합니다.
- ▶ 원하는 설정을 선택합니다.
(확대, AFs, AFs + AE-L, AFc, AFc + AE-L, AE-L)

조작 버튼 잠금 설정

촬영 모드에서는 특정 조작 버튼을 잠글 수 있습니다.

참고

- ▶ 잠금이 활성화되어 있는 동안 조작 버튼을 사용하면 모니터에 이(가) 나타납니다.

설정 다이얼 잠금

- ▶ 메인 메뉴에서 **사용자 설정**을 선택합니다.
- ▶ **조이스틱**을 선택합니다.
- ▶ **다이얼 잠금장치를** 활성화하십시오.

조이스틱 잠금 설정

- ▶ 메인 메뉴에서 **사용자 설정**을 선택합니다.
- ▶ **설정 다이얼**을 선택합니다.
- ▶ **조이스틱 잠금장치를** 활성화하십시오.



사용자 프로파일

이 카메라로는 모든 메뉴 설정의 임의의 조합을 영구적으로 저장할 수 있습니다. 예를 들어, 반복되는 상황/피사체를 언제든지 신속하고 쉽게 불러올 수 있습니다. 이러한 조합에 사용할 수 있는 메모리 공간은 총 6개가 있으며 언제든지 불러올 수 있으나 변경은 불가능한 공장 설정입니다(프로파일 기본 설정). 저장된 프로파일의 이름은 자유롭게 선택할 수 있습니다.

카메라에 설정된 프로파일은 예를 들어, 다른 카메라와 함께 사용하기 위해 메모리 카드로 전송할 수 있습니다. 또한, 카드에 저장된 프로파일을 카메라로 전송할 수 있습니다.

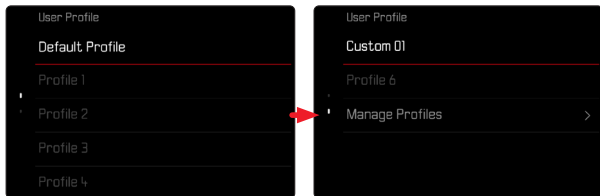

프로파일 생성

프로필 설정 저장/작성

- ▶ 메뉴 컨트롤에서 원하는 기능을 개별적으로 설정.
- ▶ 메인 메뉴에서 **사용자 프로파일**을 선택합니다.
- ▶ **프로파일 관리**를 선택합니다.
- ▶ **프로파일로 저장**을 선택합니다.
- ▶ 원하는 저장 위치를 선택합니다.

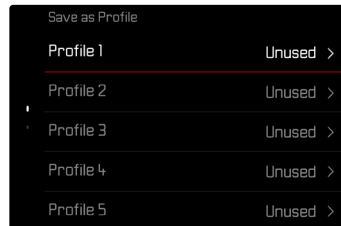

- ▶ 프로세스 확인.

참고

- 현재 설정으로 기존 프로파일을 덮어쓰기 합니다.
- 메모리 위치 삭제는 "카메라 공장 설정으로 리셋" 절에 설명된 **카메라 리셋** 기능으로만 가능합니다(278 페이지 참조).



프로파일 이름 바꾸기

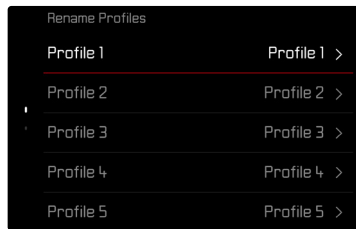

- ▶ 메인 메뉴에서 **사용자 프로파일**을 선택합니다.
- ▶ **프로파일 관리**를 선택합니다.
- ▶ **프로파일 이름 바꾸기**를 선택합니다.
- ▶ 원하는 프로파일을 선택합니다.
- ▶ 관련 키보드 하위 메뉴에서 원하는 이름을 입력하고 확인합니다(69 페이지 참조).
 - 프로파일 이름은 3-10자 사이여야 합니다.

프로파일 적용/활성화

공장 설정: **프로파일 기본 설정**

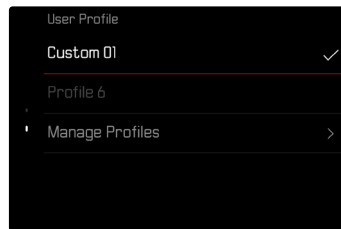

- ▶ 메인 메뉴에서 **사용자 프로파일**을 선택합니다.
 - 프로필 이름이 있는 목록이 나타납니다.
- ▶ 원하는 프로파일을 선택합니다.
 - 선택한 프로파일은 **활성화**로 표시됩니다.
 - 사용하지 않는 메모리 공간은 회색으로 표시됩니다.



메모리 카드로 프로필 내보내기/카드로부터 프로필 가져오기

- ▶ 메인 메뉴에서 **사용자 프로필**을 선택합니다.
- ▶ **프로파일 관리**를 선택합니다.
- ▶ **프로파일 내보내기** 또는 **프로파일 가져오기**를 선택합니다.
- ▶ 프로세스 확인.

참고

- 프로필 가져오기 및 내보내기 시 기본적으로 모든 프로필 공간이 할당되지 않은 프로필에서도 카드로 또는 카드에서 전송됩니다. 결과적으로 프로필 가져오기는 이미 카메라에 있는 프로필을 덮어씁니다. 개별 프로필 가져오기 또는 내보내기는 불가능합니다.
- 내보내기할 때 메모리 카드의 기존 프로필 세트는 추가 문의없이 교체될 수 있습니다.



카메라 기본 설정

카메라를 처음으로 켜거나 공장 설정으로 리셋(278 페이지 참조)한 후 또는 펌웨어 업데이트 후에는 **Language** 및 **날짜 & 시간** 메뉴 항목이 자동으로 나타납니다. Leica FOTOS를 통해 **날짜 & 시간**(시간대 및 서머타임 포함)을 설정하는 옵션도 있습니다. 이는 스마트폰 설정에 따라 자동으로 적용됩니다.

메뉴 언어

공장 설정: 영어

대체 메뉴 언어: 독일어, 프랑스어, 이탈리아어, 스페인어, 포르투갈어, 러시아어, 일본어, 한국어, 중국어 번체 또는 간체

- ▶ 메인 메뉴에서 **Language**를 선택합니다.
- ▶ 원하는 언어를 선택하십시오.
 - 몇 가지 예외 사항을 제외하고 모든 정보의 언어가 변경됩니다.

날짜/시간

날짜

표기 순서에는 3가지 유형이 있습니다.

- ▶ 메인 메뉴에서 **카메라 설정**을 선택합니다.
- ▶ **날짜 & 시간**을 선택합니다.
- ▶ **날짜 설정**을 선택합니다.
- ▶ **날짜 형식**을 선택합니다.
- ▶ 원하는 날짜 표시 형식을 선택하십시오.
(일/월/년, 월/일/년, 년/월/일)
- ▶ 날짜를 설정하십시오.

시간

- ▶ 메인 메뉴에서 **카메라 설정**을 선택합니다.
- ▶ **날짜 & 시간**을 선택합니다.
- ▶ **시간 설정**을 선택합니다.
- ▶ **시간 형식**을 선택합니다.
- ▶ 원하는 표시 형식을 선택하십시오.
(12 시간제, 24 시간제)
- ▶ 시간을 설정하십시오.
시간을 설정하십시오(12시간 형식의 경우 추가로 **am** 또는 **pm** 선택).



시간대

- ▶ 메인 메뉴에서 **카메라 설정**을 선택합니다.
- ▶ **날짜 & 시간**을 선택합니다.
- ▶ **시간대**를 선택합니다.
- ▶ 원하는 시간대/현재 위치를 선택하십시오.
 - 줄에서 왼쪽: 그리니치 표준시와의 차이
 - 줄에서 오른쪽: 각 표준 시간대의 대도시

서머타임

- ▶ 메인 메뉴에서 **카메라 설정**을 선택합니다.
- ▶ **날짜 & 시간**을 선택합니다.
- ▶ **서머타임제**를 선택합니다.
- ▶ 기능을 활성화 하십시오.

거리 단위

거리 표시(121 페이지 참조)는 미터 또는 피트 단위로 실행할 수 있습니다.

공장 설정: **Meter (m)**

- ▶ 메인 메뉴에서 **카메라 설정**을 선택합니다.
- ▶ **거리 단위**를 선택합니다.
- ▶ 원하는 설정을 선택합니다.
(**Meter (m)**, **Feet (ft)**)



절전 모드(대기 모드)

이 기능이 활성화된 경우 배터리 수명을 연장하기 위해 카메라가 절전 대기 모드로 전환됩니다.

절전은 2 단계로 실행할 수 있습니다.

- 30초/1분/2분/5분/10분 후 대기 모드 활성화
- 모니터 자동 끄기(87 페이지 참조)

공장 설정: 2 min

- ▶ 메인 메뉴에서 **카메라 설정**을 선택합니다.
- ▶ **절전**을 선택합니다.
- ▶ **자동 전원 끄기**를 선택합니다.
- ▶ 기능을 활성화 하십시오.
- ▶ **설정**을 선택합니다.
- ▶ 원하는 설정을 선택합니다.
(30 s, 1 min, 2 min, 5 min, 10 min)

참고

- 카메라가 대기 모드에 있더라도 언제든지 셔터 버튼을 누르거나 메인 스위치의 전원을 껐다가 켜서 카메라를 다시 활성화할 수 있습니다.

모니터/뷰 파인더 설정

카메라에는 3" 액정 컬러 모니터가 장착되어 있으며, 이 모니터는 굉장히 단단하고, 특히 스크래치에 강한 글래스로 제조된 커버 글래스에 의해 보호됩니다. 다음 기능을 개별적으로 설정하여 사용할 수 있습니다.

- 모니터 및 EVF (Electronic View Finder) 사용
- 아이 센서 감도
- 밝기
- 색 재현
- EVF 프레임률
- 모니터 및 EVF 자동 종료



모니터/EVF 사용

EVF와 모니터가 사용되는 상황을 설정할 수 있습니다. 디스플레이는 모니터 또는 전자식 뷰 파인더에 표시 여부와 관계없이 동일합니다.

모니터를 펼치면 설정이 자동으로 LCD로 변경됩니다. 접으면 원래 설정으로 돌아갑니다.

공장 설정: **자동**

	EVF	모니터
자동	뷰 파인더의 아이 센서는 모니터와 EVF 사이에서 카메라를 자동으로 전환합니다. <ul style="list-style-type: none"> • 촬영 • 재생 • 메뉴 컨트롤 	
LCD		<ul style="list-style-type: none"> • 촬영 • 재생 • 메뉴 컨트롤
EVF	<ul style="list-style-type: none"> • 촬영 • 재생 • 메뉴 컨트롤 	
EVF 확장됨	촬영 모드에서는 EVF만 사용됩니다. 재생 및 메뉴 컨트롤 시 카메라는 뷰 파인더의 아이 센서를 사용하여 모니터와 EVF 사이를 자동으로 전환합니다. <ul style="list-style-type: none"> • 촬영 <ul style="list-style-type: none"> • 재생 • 메뉴 컨트롤 	

- ▶ 메인 메뉴에서 **디스플레이 설정**을 선택합니다.
- ▶ **EVF <> LCD**를 선택합니다.
- ▶ 원하는 설정을 선택합니다.

참고

- 모니터가 꺼져 있는 경우(예: 어두운 환경에서는) **EVF**를 선택하십시오.

아이 센서 감도

안경 착용 시에도 자동 전환이 안정적으로 이루어지도록 하려면 아이 센서의 감도를 조정할 수 있습니다.

공장 설정: **높음**

- ▶ 메인 메뉴에서 **디스플레이 설정**을 선택합니다.
- ▶ **아이센서 감도**를 선택합니다.
- ▶ 원하는 설정을 선택합니다.

밝기

다양한 조명 조건에서 최적의 가시성을 위해 밝기를 조정할 수 있습니다. 모니터와 뷰 파인더용으로 별도로 설정됩니다. 선택은 버튼 컨트롤과 터치 컨트롤 모두를 통해 할 수 있습니다.

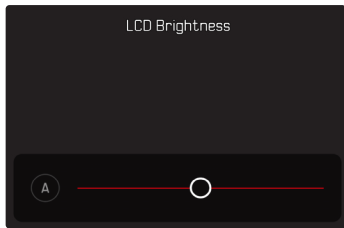

모니터

- ▶ 메인 메뉴에서 **카메라 설정**을 선택합니다.
- ▶ **디스플레이 설정**을 선택합니다.
- ▶ **LCD 밝기**를 선택합니다.
- ▶ 원하는 밝기 또는 **A** (자동)을 선택합니다.
- ▶ 선택 확인.

EVF

- ▶ 메인 메뉴에서 **디스플레이 설정**을 선택합니다.
- ▶ **EVF 밝기**를 선택합니다.
- ▶ 뷰 파인더로 나타납니다.
- ▶ 원하는 밝기를 선택합니다.
- ▶ 선택 확인.

참고

- **자동** 설정은 여기에서 사용할 수 없습니다.

색 재현

색 재현을 조정할 수 있습니다. 모니터와 뷰 파인더용으로 별도로 설정됩니다. 선택은 버튼 컨트롤과 터치 컨트롤 모두를 통해 할 수 있습니다.

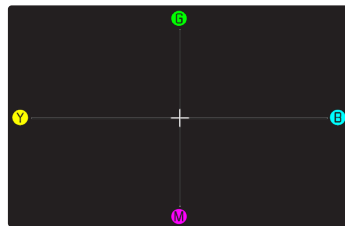

모니터

- ▶ 메인 메뉴에서 **카메라 설정**을 선택합니다.
- ▶ **디스플레이 설정**을 선택합니다.
- ▶ **LCD 색 조정**을 선택합니다.
- ▶ 원하는 색 설정을 선택합니다.
- ▶ 선택 확인.

EVF

- ▶ 메인 메뉴에서 **디스플레이 설정**을 선택합니다.
- ▶ **EVF 색 조정**을 선택합니다.
- ▶ 뷰 파인더로 나타납니다.
- ▶ 원하는 색 설정을 선택합니다.
- ▶ 선택 확인.



모니터 및 EVF 자동 종료

배터리 용량을 절약하기 위해 모니터 및 EVF가 자동으로 꺼집니다. 꺼질 때까지의 시간을 설정할 수 있습니다.

이 설정은 자동 초점에도 영향을 줍니다. 자동 꺼질 시 AF 시스템도 비활성화됩니다. HDMI를 통한 촬영 시 자동 초점을 사용하려면 **Off** 설정할 것을 권장합니다.

공장 설정: **1 min**

- ▶ 메인 메뉴에서 **카메라 설정**을 선택합니다.
- ▶ **절전**을 선택합니다.
- ▶ **디스플레이/AF 자동 끄기**를 선택합니다.
- ▶ 기능을 활성화 하십시오.
- ▶ **설정**을 선택합니다.
- ▶ 원하는 설정을 선택합니다.
(**30 s**, **1 min**, **5 min**)

EVF 프레임률

EVF의 프레임률을 조정할 수 있습니다.

공장 설정: **60 fps**

- ▶ 메인 메뉴에서 **디스플레이 설정**을 선택합니다.
- ▶ **EVF 프레임률**을 선택합니다.
- ▶ 원하는 설정을 선택합니다.
(**60 fps**, **120 fps**)

참고

매우 동적인 장면의 경우 전력 소모가 크게 증가하지만 **120 fps** 설정을 권장합니다.

정보 바 자동 회전

세로 형식으로 촬영 시 정보 바를 자동 회전 방식으로 표시할 수 있습니다. 이때 내용 및 순서는 변경되지 않습니다.

공장 설정: **On**

- ▶ 메인 메뉴에서 **카메라 설정**을 선택합니다.
- ▶ **디스플레이 설정**을 선택합니다.
- ▶ **정보 바 회전하기**를 선택합니다.
- ▶ 기능을 활성화 하십시오.

신호음

일부 기능은 신호음으로 확인할 수 있습니다. 다음과 같은 특수 기능을 별도로 설정할 수 있습니다.

- 전자 셔터음
- AF 확인
- 알림음

볼륨

활성 신호의 볼륨을 조정할 수 있습니다.

공장 설정: **저**

- ▶ 메인 메뉴에서 **카메라 설정**을 선택합니다.
- ▶ **신호음**을 선택합니다.
- ▶ **볼륨**을 선택합니다.
- ▶ **저/고**를 선택합니다.

알림음

이 설정은 카메라가 셀프 타이머의 카운트다운 시간 동안 또는 메모리 카드 용량에 도달했을 때의 경고음과 같은 일반적인 알림음을 출력할지 여부를 결정합니다.

공장 설정: **Off**

- ▶ 메인 메뉴에서 **카메라 설정**을 선택합니다.
- ▶ **신호음**을 선택합니다.
- ▶ **알림음**을 선택합니다.
- ▶ 기능을 활성화 하십시오.

전자 셔터음

공장 설정: **Off**

- ▶ 메인 메뉴에서 **카메라 설정**을 선택합니다.
- ▶ **신호음**을 선택합니다.
- ▶ **전자 셔터음**을 선택합니다.
- ▶ 기능을 활성화 하십시오.

자동 초점 확인

성공적인 자동 초점을 위해 신호를 켤 수 있습니다.

공장 설정: **Off**

- ▶ 메인 메뉴에서 **카메라 설정**을 선택합니다.
- ▶ **신호음**을 선택합니다.
- ▶ **AF 확인**을 선택합니다.
- ▶ 기능을 활성화 하십시오.

무소음 사진 촬영

가능한 한 소음 없이 사진을 찍고 싶을 때.

- ▶ 메인 메뉴에서 **카메라 설정**을 선택합니다.
- ▶ **신호음**을 선택합니다.
- ▶ **전자 셔터음/AF 확인/알림음**을 선택합니다.
- ▶ 각 메뉴 항목에서 **Off**를 선택합니다.





사진 설정

센서 형식

전체 35mm 센서의 이미지 정보를 사용할 수 있지만 APS-C 형식에 해당하는 일부 크롭 섹션에만 사용할 수 있습니다. 예를 들어, 메모리 용량이 제한되어 있거나 APS-C용으로 설계된 렌즈를 사용하는 경우에 유용합니다.

센서 형식의 설정은 가능한 최대 해상도에 따라 다릅니다.

센서 형식	DNG 해상도
35 mm	6000x4000 화소(24 MP)
APS-C	3936x2624 화소(10.3 MP)

참고

- APS-C용으로 설계된 렌즈를 잠금 설정하면 설정이 자동으로 APS-C로 설정됩니다.

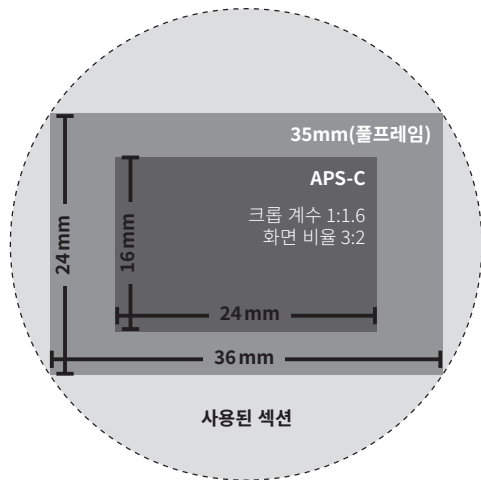

공장 설정: 35 mm

- ▶ 메인 메뉴에서 **센서 형식**을 선택합니다.
- ▶ 원하는 설정을 선택합니다.
(35 mm, APS-C)
- 설정된 센서 형식이 헤더에 표시됩니다.





파일 형식

JPG 형식 **JPG** 및 표준화된 원 데이터 형식 **DNG**("digital negative")를 사용할 수 있습니다. 두 파일 형식은 개별적으로 그리고 함께 사용할 수 있습니다.

JPG 생성 시 편집은 사전에 카메라에서 이루어집니다. 이와 동시에 대비, 채도, 블랙 레벨 또는 가장자리 선예도와 같은 다양한 매개변수가 자동으로 설정됩니다. 결과는 압축된 형태로 저장됩니다. 이를 통해 다수의 사용 분야에 최적화된 이미지와 빠른 미리 보기가 즉시 제공됩니다. 반면에 사후 편집을 위해서는 DNG 사진이 권장됩니다.

DNG 파일에는 사진을 찍을 때 카메라의 센서가 기록하는 모든 원 데이터가 포함됩니다. 파일을 DNG 형식으로 표시하거나 이러한 형식으로 작업하려면, 특수 소프트웨어가 필요합니다(예컨대, Adobe® Photoshop® Lightroom® 또는 Capture One Pro®). 사후 편집 시에는 매우 많은 매개변수를 사양에 정확히 매칭시킬 수 있습니다.

공장 설정: **DNG + JPG**



- ▶ 메인 메뉴에서 **파일 형식**을 선택합니다.
- ▶ 원하는 형식을 선택하십시오.
(**DNG**, **DNG + JPG**, **JPG**)

참고

- 표준 DNG 형식은 원 사진 데이터를 저장하는 데 사용됩니다.
- 각 촬영 후 모니터에 표시된 남은 사진 수가 반드시 변하지는 않습니다. 이는 피사체에 따라 달라집니다; 매우 미세한 구조는 데이터 크기가 더 크고, 균일한 표면은 데이터 크기가 작습니다.

해상도

DNG 해상도

원 데이터 형식(DNG)의 사진의 경우 3가지 상이한 해상도(화소 수)를 사용할 수 있습니다.

따라서 DNG 사진의 모든 이점(뛰어난 색 심도 및 높은 동적 범위)은 축소된 이미지 크기에서도 사용할 수 있습니다.

공장 설정: **L-DNG (60.3 MP/26.1 MP)**

DNG Resolution (35 mm / APS-C)

L-DNG (60.3 MP / 26.1 MP)

M-DNG (36.5 MP / 15.8 MP)

S-DNG (18.6 MP / 8 MP)

- ▶ 메인 메뉴에서 **DNG 해상도**를 선택합니다.
- ▶ 원하는 해상도를 선택합니다.

(L-DNG (60.3 MP/26.1 MP), M-DNG (36.5 MP/15.8 MP),

S-DNG (18.6 MP/8 MP))

해상도는 설정된 센서 형식에 따라 다릅니다. 설정된 센서 형식이 헤더에 표시됩니다.

해상도	센서 형식	
	35 mm	APS-C
L-DNG	60.3MP	26.1 MP
M-DNG	36.5MP	15.8 MP
S-DNG	18.6MP	8 MP

JPG 해상도

JPG 형식 중 하나를 선택하면 사진을 3가지 다른 해상도(화소 수)로 촬영할 수 있습니다. L-JPG, M-JPG 및 S-JPG를 사용할 수 있습니다. 이로써 의도하는 사용 목적이나 현재의 메모리 카드 용량의 사용에 정확히 맞출 수 있습니다.

공장 설정: L-JPG



- ▶ 메인 메뉴에서 **JPG 설정**을 선택합니다.
- ▶ **JPG 해상도**를 선택합니다.
- ▶ 원하는 해상도를 선택합니다.

해상도는 설정된 센서 형식에 따라 다릅니다. 설정된 센서 형식이 헤더에 표시됩니다.

해상도	센서 형식	
	35 mm	APS-C
L-JPG	60.3MP	26MP
M-JPG	36.4MP	15.7MP
S-JPG	18.5MP	8MP

화면 비율

기본 화면 비율(3:2) 외에 다른 화면 비율(예: 1:1)을 선택할 수 있습니다. 이러한 경우 디스플레이에 해당 크롭 섹션이 표시됩니다. JPG 형식의 사진도 적절한 화면 비율로 저장됩니다. DNG 사진은 항상 자연스러운 센서 형식(3:2)에 해당하며, 이 경우 설정된 화면 비율은 이미지 구성에만 사용됩니다. 재생 모드에서 DNG 사진에는 촬영 중에 표시되는 크롭 섹션을 나타내는 수평 또는 수직 보조선이 제공됩니다.

공장 설정: **3:2**

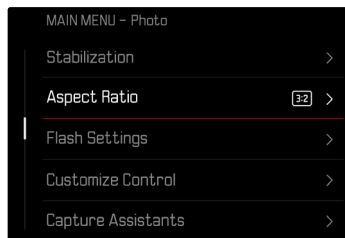

- ▶ 메인 메뉴에서 **화면 비율**을 선택합니다.
- ▶ 원하는 설정을 선택합니다.
(3:2, 7:5, 4:3, 1:1, 3:1, 16:9)

이미지 속성

디지털 사진의 여러 가지 장점 중 하나는 중요한 이미지 속성의 매우 단순한 변화에 있습니다. Leica SL3는 JPG 형식의 사진을 특정 컨셉에 맞게 조정하기 위한 두 가지 기능을 제공합니다. 이는 개별적으로 적용 가능한 **필름 스타일** 프로파일과 전문적으로 조정되고 사전 정의된 **Leica Look** 프로파일입니다.

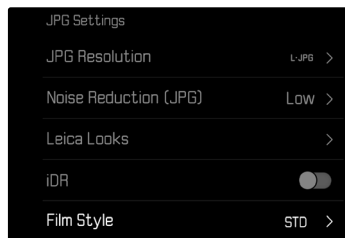

참고

- **필름 스타일**과 **Leica Look** 기능은 동시에 사용할 수 없습니다. **필름 스타일**에서 프로파일을 선택하면 **Leica Look**에서 이전에 선택한 프로파일이 자동으로 비활성화되고, 그 반대의 경우도 마찬가지입니다.



필름 스타일

JPG 녹화 이미지 속성은 여러 매개변수를 사용해 쉽게 변경할 수 있습니다. 이 기능은 사전 정의된 **필름룩** 프로파일에 요약되어 있습니다.

대비

대비는 즉, 밝은 부분과 어두운 부분의 차이로서 사진을 "흐릿하게" 또는 "뚜렷하게" 표현할지 여부를 결정합니다. 따라서 이러한 차이를 증가시키거나 감소 시킴으로써, 즉 밝은 부분과 어두운 부분을 더 밝게 또는 더 어둡게 재생함으로써 대비에 영향을 줄 수 있습니다.

선명도

사진의 선명도 효과는 모서리 선명도에 따라 좌우됩니다. 즉, 사진의 모서리의 밝은/어두운 경계 범위가 얼마나 작은지에 따라 결정됩니다. 이러한 범위의 확대 또는 축소에 의해 선명도 효과가 달라집니다.

채도

채도는 컬러 사진의 경우 사진의 색상이 "희미한" 파스텔 색상으로 표현할지, 아니면 "뚜렷하고" 화려하게 표현할지 여부를 결정합니다. 조명 조건과 날씨(흐릿한/맑은)가 촬영 조건으로 주어지지만 이 경우 재생이 영향을 받을 수 있습니다.

하이라이트 부분/쉐도우 부분

피사체의 다이내믹 레인지와 선택한 노출에 따라 하이라이트 또는 쉐도우 부분의 세부 영역이 더 이상 선명하게 인식되지 않을 수 있습니다. **하이라이트** 및 **쉐도우** 부분의 매개변수를 사용하면 강하게 또는 약하게 노출된 부분을 차별화할 수 있습니다. 예를 들어, 피사체의 일부가 그늘에 있는 경우 **쉐도우** 부분의 레벨을 더 높게 설정하여 밝게 함으로써 세부 영역 식별을 더 용이하게 할 수 있습니다. 반대로 형태 측면의 이유로 기존 그림자 또는 특히 밝은 영역도 강화될 수 있습니다. 양의 값은 해당 영역을 밝게 하고, 음의 값은 해당 영역을 어둡게 합니다.



색 프로필

컬러 사진의 경우 미리 정의된 3개의 프로파일이 제공됩니다.

공장 설정: **표준**

- STD **표준**
- VIV **생동감**
- NAT **자연스러움**

- ▶ 메인 메뉴에서 **JPG 설정**을 선택합니다.
- ▶ **필름 스타일**을 선택합니다.
- ▶ 원하는 프로파일을 선택합니다.



흑백 프로필

흑백 사진의 경우 미리 정의된 2개의 프로파일이 제공됩니다.

- BW **흑백**
- BW **흑백 고대비**

- ▶ 메인 메뉴에서 **JPG 설정**을 선택합니다.
- ▶ **필름 스타일**을 선택합니다.
- ▶ 원하는 프로파일을 선택합니다.

사진 프로파일 사용자 정의 설정

사용 가능한 모든 프로파일에 대해 매개변수를 조정할 수 있습니다(색도는 색 프로파일에만 해당). 자세한 메뉴 사용법은 72 페이지를 참고하십시오.

- ▶ 메인 메뉴에서 **JPG 설정**을 선택합니다.
- ▶ **필름 스타일**을 선택합니다.
- ▶ **필름 스타일 설정**을 선택합니다.
- ▶ 원하는 프로파일을 선택합니다.
- ▶ **대비/하이라이트/세도우/선명도/색도**를 선택합니다.
- ▶ 원하는 레벨을 선택합니다.
(-2, -1, 0, +1, +2)
- ▶ 확인.

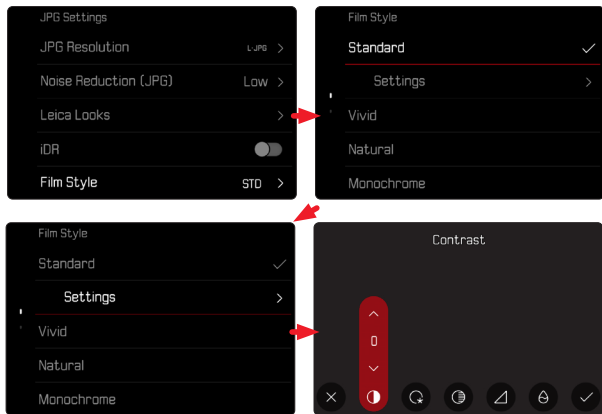

LEICA LOOK

Leica Look은 전문적으로 조정되고 사전 정의된 프로파일을 제공합니다. 이는 Leica FOTOS를 통해 카메라에 쉽게 다운로드할 수 있습니다.

Leica Look에는 6개의 저장 위치가 있습니다.

Look을 적용하려면

- ▶ 메인 메뉴에서 **JPG 설정**을 선택합니다.
- ▶ **Leica Look**을 선택합니다.
- ▶ 원하는 저장 위치를 선택합니다.

저장 위치를 지정하려면

Leica Look은 Leica FOTOS를 통해 카메라에 쉽게 다운로드할 수 있습니다.

- ▶ Leica FOTOS에 대한 연결을 설정합니다.
- ▶ Leica FOTOS 앱의 지침을 따르십시오.

참고

- 다운로드한 Leica Look의 저장 위치 지정은 사진 및 비디오 모드 모두에 적용됩니다. 그러나 두 가지 모드에 대해 개별 프로파일을 별도로 선택할 수 있습니다.



자동 최적화

노이즈 감소

긴 노출 시 노이즈 감소

디지털 사진에서는 흰색뿐만 아니라 빨간색, 파란색 및 녹색으로도 나타날 수 있는 비정상적인 픽셀의 발생을 노이즈라고 합니다. 상대적으로 높은 감도를 사용하면 특히 균일하고 어두운 영역에서 이미지 노이즈가 관찰됩니다. 노출 시간이 길면 매우 큰 이미지 노이즈가 발생할 수 있습니다. 이러한 노이즈 현상을 줄이기 위해 카메라는 셔터 속도가 길고 ISO 값이 높은 촬영 후마다 자체적으로 두 번째 "블랙 촬영"(셔터 닫힘 방지)을 합니다. 이러한 병행 촬영에서 측정된 노이즈는 컴퓨터 처리에 의해 실제 촬영의 데이터 기록에서 "제거"됩니다. 따라서 이러한 경우 안내 표시로 모니터에 **노이즈 감소 작동 중...** 메시지가 표시됩니다.

장시간 노출의 경우 이러한 "노출" 시간 증가를 고려해야 합니다. 이중 노출 동안에는 카메라를 꺼서는 안 됩니다. 이러한 조건에서 연속으로 여러 장의 사진을 찍으려면 노이즈 감소를 끄고 후 처리의 일부로 수행할 것을 권장합니다. 이를 위해 촬영은 원 데이터 형식으로 이루어져야 합니다.

공장 설정: **On**

- ▶ 메인 메뉴에서 **노이즈 감소(장시간 노출)**을 선택합니다.
- ▶ **On**을 선택합니다.

기능이 활성화되어 있는 한 특정 조건에서 노이즈 감소가 항상 실행됩니다. 여기에는 T 기능을 사용한 촬영과 셔터 속도가 8초 이상인 장시간 노출이 포함됩니다.

다른 모든 경우에 노이즈 감소는 요인(특히 ISO 설정, 셔터 속도 및 센서 온도)의 조합에 따라 달라집니다. 다음 표에는 25°C의 센서 온도에서 노이즈 감소가 실행되는 셔터 속도가 나열되어 있습니다.

ISO	다음 범위보다 셔터 속도 느낌
100	7초
200	6.4초
400	5.9초
800	5.4초
1600	4.9초
3200	4.5초
6400	4.2초
≥ 12500	3.8초

JPG 사진의 노이즈 감소

고감도를 사용하여 촬영하는 경우를 제외하고 노이즈 현상은 대부분 무시할 수 있는 정도로 적습니다. 그러나 JPG 이미지 파일 생성 시 노이즈 감소는 기본적으로 데이터 편집의 부분입니다. 다른 한 편 노이즈 감소는 선명도 재생에 영향을 미치기 때문에, 이러한 잡음 감소를 표준 설정에 비해 선택적으로 약화 또는 강화시킬 수 있습니다.

공장 설정: **낮음**

- ▶ 메인 메뉴에서 **JPG 설정**을 선택합니다.
- ▶ **노이즈 감소(JPG)**를 선택합니다.
- ▶ 원하는 설정을 선택합니다.
(**낮음**, **중간**, **높음**)

참고

- 이 설정은 JPG 형식의 사진에만 영향을 줍니다.

흔들림 보정

촬영 시 빛의 밝기가 좋지 않을수록 노출 보정과 필요한 셔터 속도 시간이 길어지게 됩니다. 사진의 광학 흔들림 보정은 카메라 흔들림으로 인해 이미지가 흐려지는 것을 방지합니다.

공장 설정: **자동**



- ▶ 메인 메뉴에서 **흔들림 보정**을 선택합니다.
- ▶ **흔들림 보정**을 선택합니다.
- ▶ 기능을 활성화 하십시오.

흔들림 보정 방향 설정

패닝 시 특정 방향으로의 흔들림만 보정하는 것이 좋습니다.

공장 설정: **정상**

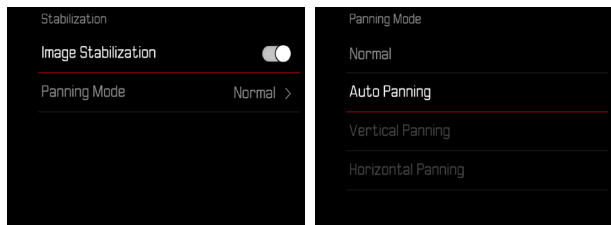

정상	모든 방향(수평, 수직, 회전)에서의 카메라 흔들림이 자동으로 보정됩니다.
자동	패닝 시 방향이 자동으로 감지되고, 패닝 방향에 직각인 흔들림이 수정됩니다.
수직 패닝	수평 흔들림만 보정됩니다.
수평 패닝	수직 흔들림만 보정됩니다.

- ▶ 메인 메뉴에서 **흔들림 보정**을 선택합니다.
- ▶ **패닝 모드**를 선택합니다.
- ▶ 원하는 설정을 선택합니다.
(정상, 패닝 자동 감지, 수직 패닝, 수평 패닝)

참고

- 일부 렌즈는 카메라에서 제공하는 모든 설정을 지원하지 않습니다. 궁금한 점이 있으신 경우 Leica Customer Care로 문의하십시오(324 페이지 참조).

어두운 부분 최적화(iDR)

다이내믹 레인지

피사체의 콘트라스트 범위는 이미지의 가장 밝은 부분에서 가장 어두운 부분까지 모든 밝기 수준을 포함합니다. 피사체의 콘트라스트 범위가 카메라의 다이내믹 레인지보다 작으면, 모든 밝기 수준이 센서에 의해 측정될 수 있습니다. 피사체의 밝기 차이가 큰 경우(예: 배경에 밝은 창문이 있는 실내 사진, 그늘에 있는 피사체 부분과 햇빛이 직접 비추는 피사체 부분이 있는 사진, 어두운 부분과 매우 밝은 하늘이 있는 풍경 사진), 카메라가 제한된 다이내믹 레인지로 인해 피사체의 전체 콘트라스트 범위를 재현할 수 없습니다. 이로 인해 "주변 영역"의 정보가 손실됩니다(노출 부족 및 과다 노출).

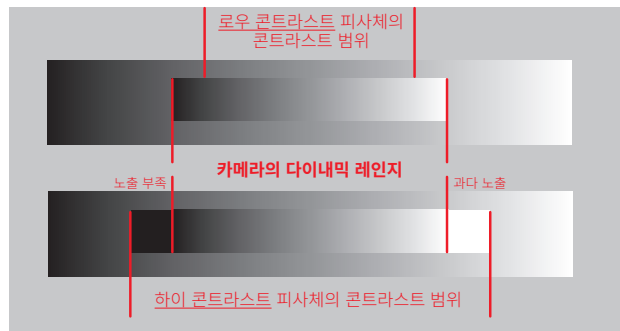

iDR 기능

iDR(Intelligent Dynamic Range) 기능을 사용하면 웨도우 부분을 최적화할 수 있습니다. 이렇게 하면 세부 영역 식별이 훨씬 용이합니다. 이 기능은 JPG 형식의 촬영에만 영향을 줍니다.



웨도우 부분의 최적화 수행 여부와 레벨을 사전에 결정할 수 있습니다(높음, 표준, 낮음, Off). 자동으로 설정할 경우 피사체의 콘트라스트 범위에 따라 카메라가 자동으로 적절한 설정을 선택합니다. 이 설정 외에도 노출 설정에 따라 효과가 달라집니다. 이 기능은 ISO 값이 낮고 셔터 속도가 빠른 경우 가장 효과적입니다. ISO 값이 높고 그리고/또는 셔터 속도가 느린 경우에는 효과가 더 적습니다.

공장 설정: 자동

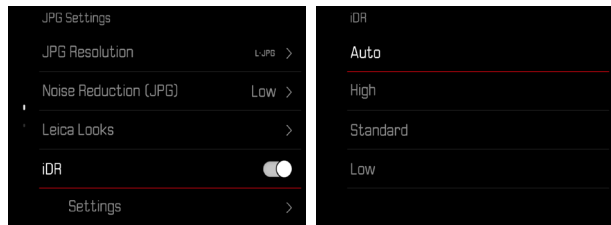

- ▶ 메인 메뉴에서 iDR를 선택합니다.
- ▶ 기능을 활성화 하십시오.
- ▶ 설정을 선택합니다.
- ▶ 원하는 설정을 선택합니다.
(자동, 높음, 표준, 낮음)

참고

- 웨도우 부분을 최적화하면 매우 밝은 부분의 구별이 약간 감소합니다.
- 이 기능은 JPG 형식의 촬영에만 영향을 줍니다.



데이터 관리

저장 옵션

2개의 메모리 카드를 사용하는 경우 다양한 데이터 저장 옵션이 있습니다.

- DNG+JPG on CFe=SD
- DNG+JPG first on CFe
- DNG on CFe / JPG on SD

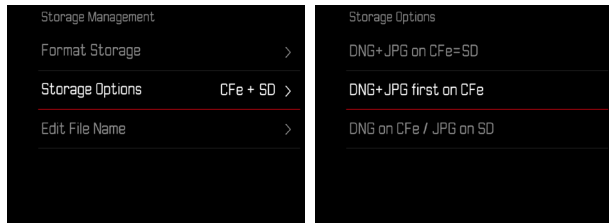

CFe = SD (백업)	모든 파일은 CFe과 SD 모두 저장됩니다. 따라서 카드 중 하나는 백업 역할을 합니다.
CFe + SD (표준)	파일이 가득 찰 때까지 CFe에 먼저 저장됩니다. 그 다음에는 파일이 SD에 저장됩니다.
CFe / SD (분할 저장)	파일은 형식에 따라 별도로 저장됩니다. DNG 파일은 CFe에, JPG 파일은 SD에 저장됩니다.

Control Center의 아이콘에 선택한 설정이 표시됩니다.

공장 설정: DNG+JPG first on CFe

- ▶ 메인 메뉴에서 **저장 관리**를 선택합니다.
- ▶ **저장 옵션**을 선택합니다.
- ▶ 원하는 설정을 선택합니다.
(CFe = SD, CFe + SD, CFe / SD)

메모리 카드 포맷

메모리 카드가 이미 설치된 경우 일반적으로 포맷할 필요가 없습니다. 그러나 아직 포맷되지 않은 카드를 처음 사용하는 경우 포맷해야 합니다. 또한, 일부 남은 데이터(촬영 관련 정보)가 메모리 용량을 차지할 수 있기 때문에 메모리 카드는 주기적으로 포맷하는 것이 좋습니다.

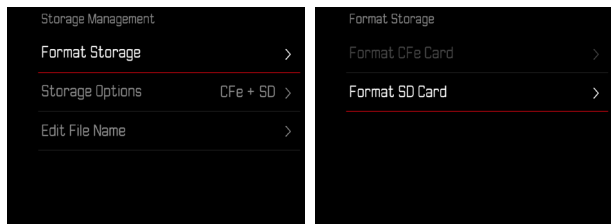

- ▶ 메인 메뉴에서 **저장 관리**를 선택합니다.
- ▶ **메모리 포맷**을 선택합니다.
- ▶ **CFe 카드 포맷/SD 카드 포맷**을 선택합니다.
- ▶ **프로세스 확인**.
 - 프로세스 중에는 상태 표시 LED가 깜박입니다.

참고

- 포맷 진행 중에는 카메라를 끄지 마십시오.
- 메모리 카드를 포맷하면, 메모리 카드 상의 **모든 데이터가 삭제됩니다**. 포맷할 경우 삭제 방지 기능이 설정된 사진이 **보호되지 않습니다**.
- 따라서 모든 사진은 정기적으로 안전한 저장 장치에 보관해야 합니다(예: 컴퓨터의 하드 디스크로 전송).
- 간단한 포맷을 사용하면 카드에 있는 데이터가 영구적으로 손실되지 않습니다. 기존 파일에 더 이상 즉시 액세스할 수 없도록 디렉토리만 삭제합니다. 적절한 소프트웨어를 사용하여 데이터에 다시 액세스할 수 있습니다. 후속해서 새 데이터 저장으로 덮어쓸 데이터만 실제로 영구적으로 삭제됩니다.
- 메모리 카드가 컴퓨터와 같은 다른 장치에서 포맷된 경우 카메라에서 다시 한 번 포맷해야 합니다.
- 메모리 카드가 포맷/덮어쓰기 되지 않으면, 제품 구입처나 Leica Customer Care(324 페이지 참조)에 문의하십시오.



데이터 구조

폴더 구조

메모리 카드의 파일(= 사진)은 자동으로 생성된 폴더에 저장됩니다. 첫 세 자리는 폴더 번호(숫자)이고, 마지막 다섯 자리는 폴더 이름(알파벳)입니다. 첫 번째 폴더에는 "100LEICA"라는 이름이 지정되고 두 번째 폴더에는 "101LEICA"라는 이름이 지정됩니다. 다음에 오는 숫자를 폴더 번호로 적용할 수 있으며 최대 999개의 폴더를 설정할 수 있습니다.

파일 구조

이 폴더에 있는 파일의 이름은 11자리로 구성됩니다. 공장 설정에서는 첫 번째 파일은 "L1000001.XXX", 두 번째 파일은 "L1000002.XXX" 등으로 이름이 표시됩니다. 첫 글자는 선택 가능하며 공장 설정의 "L"은 카메라 브랜드를 나타냅니다. 처음 세 자리 숫자는 현재 폴더 번호와 같습니다. 다음 네 자리 숫자는 순차적인 파일 번호를 나타냅니다. 파일 번호 9999에 도달하면 새 폴더가 자동으로 만들어지고 번호는 0001에서 다시 시작됩니다. 점 뒤에 있는 마지막 세 자리는 파일 형식(DNG 또는 JPG)을 나타냅니다.

참고

- 이 카메라로 포맷되지 않은 메모리 카드를 사용할 경우 파일 번호가 자동으로 0001로 재설정됩니다. 그러나 사용된 메모리 카드에 이미 더 높은 번호의 파일이 있으면 그 번호부터 번호가 매겨집니다.
- 폴더 번호가 999가 되고 사진 번호가 9999가 되면, 모니터에 해당 경고 메시지가 나타나고 전체 넘버링을 리셋해야 합니다.
- 폴더 번호를 100에서 초기화하고자 할 경우, 메모리 카드를 포맷하고, 포맷 후에 직접 사진 번호를 초기화하십시오.

파일 이름 변경

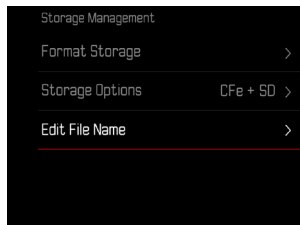

- ▶ 메인 메뉴에서 **저장 관리**를 선택합니다.
- ▶ **파일명 변경**을 선택합니다.
 - 키보드 하위 메뉴가 나타납니다.
 - 입력줄에는 파일 이름의 첫 글자로서 공장 설정 "L"이 있습니다. 이 글자만 변경할 수 있습니다.
- ▶ 원하는 문자를 입력하십시오(69 페이지 참조).
- ▶ 확인.

참고

- 파일 이름의 변경은 모든 후속 사진에 적용되거나 새로운 변경 사항에 적용됩니다. 연속 번호는 이를 통해 변경되지 않습니다. 그러나 새 폴더를 만들어 재설정할 수 있습니다.
- 공장 설정으로 재설정하면 첫 글자가 자동으로 "L"로 재설정됩니다.
- 소문자는 사용할 수 없습니다.



새 폴더 만들기

- ▶ 메인 메뉴에서 **카메라 설정**을 선택합니다.
- ▶ **사진 번호 리셋**을 선택합니다.
 - 해당 확인 메시지가 표시됩니다.
- ▶ **(예)**를 눌러 새 폴더 만들기를 확인하거나 **(아니오)**를 눌러 취소합니다.

참고

- 이렇게 생성된 새 폴더의 이름 부분(첫 글자)은 이전 폴더와 동일하게 유지됩니다. 파일 번호는 0001에서 다시 시작됩니다.

저작권 정보 표시

이 카메라를 사용하면 텍스트 및 기타 문자를 입력하여 이미지 파일을 표시할 수 있습니다.

이를 위해 촬영마다 2개의 범주에 각각 최대 20자로 이루어진 정보를 입력할 수 있습니다.

- ▶ 메인 메뉴에서 **카메라 정보**를 선택합니다.
- ▶ **저작권 정보**를 선택합니다.
- ▶ **저작권**을 선택합니다.
- ▶ 기능을 활성화 하십시오.
- ▶ **정보/아티스트**를 선택합니다.
 - 키보드 하위 메뉴가 나타납니다.
- ▶ 원하는 정보를 입력하십시오(69 페이지 참조).
- ▶ 확인.



촬영 장소 기록하기 (LEICA FOTOS 앱과 연결된 경우에만 해당)

Leica FOTOS 앱과 연결하여 모바일 장치로부터 위치 정보를 얻을 수 있습니다. 이 경우 현재 위치 정보가 촬영물의 Exif 데이터에 기록됩니다(지오태깅).

- ▶ 모바일 장치에서 위치 서비스를 활성화하십시오.
- ▶ Leica FOTOS를 활성화하고 카메라와 연결하십시오("Leica FOTOS" 장 참조).
- ▶ Leica FOTOS에서 이 카메라에 대한 지오태깅을 활성화하십시오.

참고

- 특정 국가나 지역에서는 GPS 사용이나 이와 관련된 기술 사용이 제한되어 있습니다. 위반 시 관련 기관에 의해 추적됩니다. 그러므로 해외 여행 시 사전에 반드시 해당 국가나 해당 국가의 관광청에 문의해야 합니다.
- Bluetooth 연결을 설정하는 데에는 몇 초가 걸립니다. 카메라에 자동 꺼짐이 활성화되어 있으면, 적절한 리드 타임을 선택할 때 이를 고려해야 합니다.
- 재생하는 동안 위치 정보가 있는 촬영물은 지오태깅 아이콘으로 식별됩니다.

지오태깅 상태

정보 바가 표시되고 지오태깅이 활성화되어 있으면 사용 가능한 위치 정보의 상태가 모니터에 표시됩니다. Control Center는 항상 현재 지오태깅 상태를 표시합니다.

	위치 정보는 최신 상태입니다(마지막 위치 결정 최대 15분 전).
	위치 정보가 더 이상 최신 상태가 아닙니다(마지막 위치 결정 최대 12시간 전).
	사용 가능한 위치 정보가 오래되었습니다(마지막 위치 결정 12시간 이상 전). Exif 데이터에 위치 데이터가 기록되지 않습니다.
아이콘 없음	지오태깅이 활성화되어 있지 않습니다.

카메라가 Leica FOTOS와 연결되어 있으면 위치 정보가 계속 업데이트됩니다. 따라서 최신 정보를 얻으려면 카메라와 모바일 장치의 Bluetooth 기능이 켜져 있어야 합니다. 그러나 전면에서 앱이 열릴 필요는 없습니다.

데이터 전송

Leica FOTOS를 사용하면 데이터를 모바일 장치로 쉽게 전송할 수 있습니다. 또한 카드 리더기나 USB 케이블을 통해 전송이 가능합니다.

LEICA FOTOS를 통해 전송

▶ "Leica FOTOS" 장(282 페이지) 참조

USB 케이블 또는 "LEICA FOTOS CABLE"을 통해 전송

본 카메라는 다양한 전송 옵션을 지원합니다. 원하는 모드를 영구적으로 설정하거나 연결 시마다 다시 선택할 수 있습니다.

공장 설정: 연결시 선택

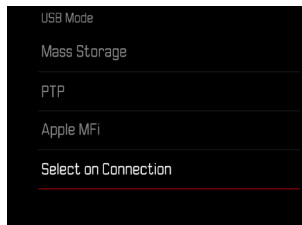

▶ 메인 메뉴에서 **USB 모드**를 선택합니다.

▶ 원하는 설정을 선택합니다.

(대용량 저장장치, PTP, Apple MFi, Bei 연결시 선택)

- **Apple MFi**는 iOS 기기(iPhone 및 iPad)와의 통신에 사용됩니다.
- **PTP**를 사용하면, PTP 지원 프로그램이 있는 MacOS 또는 Windows가 설치된 컴퓨터로 전송하고 Capture One Pro 및 Lightroom Classic으로 테더링할 수 있습니다.
- **연결시 선택** 설정은 케이블 연결에 따라 자동으로 연결 방법을 제안합니다.

참고

- 비교적 큰 파일을 전송하려면 카드 리더기 사용이 권장됩니다.
- 컴퓨터 및/또는 카메라의 작동이 "정지"되어 메모리 카드에 돌이킬 수 없는 손상을 초래할 수 있으므로 데이터가 전송되는 동안 USB 연결을 중단해서는 안 됩니다.
- 컴퓨터의 작동이 "정지"될 수 있기 때문에 데이터가 전송되는 동안, 카메라를 끄거나 배터리 용량이 감소한다고 꺼서는 안 됩니다. 같은 이유로 연결이 활성화될 때 배터리를 제거해서는 안 됩니다.



유용한 사전 설정

TOUCH AF

Touch AF를 사용하면 AF 프레임을 직접 배치할 수 있습니다.

공장 설정: **AF 터치**

- ▶ 메인 메뉴에서 **초점 설정**을 선택합니다.
- ▶ **AF 터치**를 선택합니다.

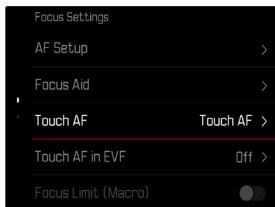

- ▶ **AF 터치**를 선택합니다.

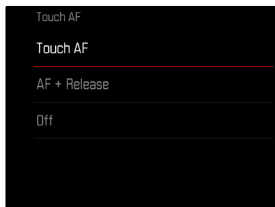

AF 프레임을 배치하려면:

- ▶ 원하는 위치에서 모니터를 탭합니다.

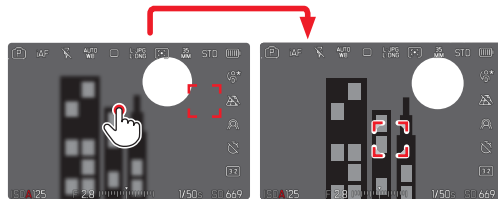

프레임을 모니터 중앙으로 다시 이동하려면:

- ▶ 모니터를 두 번 탭합니다.

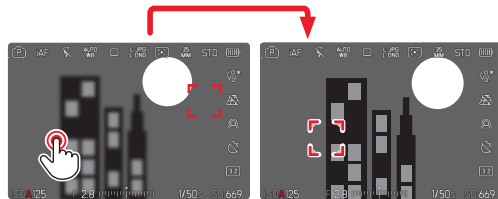

참고

- 이 기능은 **다중 측광**을 제외한 모든 AF 측광 방식에서 사용할 수 있습니다.
- **트래킹** 측정 방법에서는 측정 영역이 선택된 위치에서 멈추고 셔터 버튼을 누르면 자동 초점이 시작됩니다. 나머지 AF 측광 방식에서는 자동 초점이 즉시 수행됩니다.
- **Off**로 설정된 경우에도 두 번 탭하여 AF 프레임 위치를 항상 재설정할 수 있습니다.



TOUCH AF + 셔터 릴리스

AF 터치 + 셔터 릴리스 기능을 사용하면 AF 프레임을 직접 배치하고 즉시 사진을 촬영할 수 있습니다.

- ▶ 메인 메뉴에서 초점 설정을 선택합니다.
- ▶ AF 터치를 선택합니다.
- ▶ AF 터치 + 셔터 릴리스를 선택합니다.
- ▶ 원하는 위치에서 모니터를 탭합니다.

참고

- AF 터치 + 셔터 릴리스가 활성화된 경우 두 번 탭하여 측정 영역을 재설정할 수 없습니다.

EVF 모드에서 TOUCH AF

EVF를 사용할 경우, 잘못하여 AF 프레임이 이동되지 않도록 기본적으로 Touch AF가 비활성화되어 있습니다. 그러나 AF 빠른 설정(236 페이지 참조)은 계속 불러올 수 있습니다. 이를 원치 않을 경우(예: 왼쪽 눈으로 초점을 맞출 때) 이 기능을 비활성화할 수도 있습니다.

공장 설정: Off

- ▶ 메인 메뉴에서 초점 설정을 선택합니다.
- ▶ EVF 사용 중 터치 AF를 선택합니다.
- ▶ 원하는 설정을 선택합니다.
(On, AF 빠른 설정만, Off)

- AF 빠른 설정만
 - AF 빠른 설정 호출(탭한 상태로 유지)
- On
 - AF 프레임 배치(탭하기)
 - AF 빠른 설정 호출(탭한 상태로 유지)
- Off



렌즈의 개별 설정

거리 설정에 사용되는 렌즈의 전체 회전 각도를 개별적으로 조정할 수 있습니다. 선택한 설정은 무한대에서 가능한 가장 가까운 거리까지의 거리 설정을 변경하는 데 필요한 회전 각도를 나타냅니다. 예를 들어 **90°**로 설정 시 전체 초점 영역이 초점 링의 1/4로 회전됩니다. **360°**로 설정하면 완전히 회전해야 합니다. 값이 작을수록 더 빠르게 조정할 수 있고, 값이 클수록 더 정확하게 조정할 수 있습니다. **최대**로 설정은 최대 정밀도를 제공합니다.

고정 설정과 달리 **표준 MF**로 설정은 회전 각도와 거리 설정의 비선형 종속성을 야기합니다. 이와 동시에 변경 정도는 회전 속도에 따라 동적으로 달라집니다. 동일한 회전 각도(예: 45°)에서 느리게 회전할 경우 빠르게 회전할 때보다 야기되는 변경이 적습니다.

공장 설정: **표준 MF**

- ▶ 메인 메뉴에서 **초점 설정**을 선택합니다.
- ▶ **포커스 스로우**를 선택합니다.
- ▶ 원하는 설정을 선택합니다.

(**표준 MF**, **90°**, **120°**, **150°**, **180°**, **210°**, **240°**, **270°**, **300°**, **330°**, **360°**, **최대**)

참고

- **표준 MF** 및 **최대** 설정은 렌즈에 따라 크게 달라집니다. 예를 들어, **최대**는 360° 또는 720°의 회전 각도를 의미할 수 있습니다.

EV 스텝폭

1/2EV 또는 1/3EV 단계 중에서 선택할 수 있습니다. 이를 통해 해당 설정의 더 크고 더 섬세한 효과 중에서 선택할 수 있습니다.

이 설정은 노출 보정 설정과도 관련이 없습니다. 또한 일반 촬영 모드에서 설정 다이얼의 "감도"를 설정합니다. 즉, 어떠한 스텝폭으로 셔터 속도와 조리개를 설정할지 정합니다. **1/2**로 설정하면 스톱 위치를 돌릴 때마다 셔터 속도와 F스톱이 더 많이 변경되므로 설정을 더 빠르게 수행할 수 있습니다. **1/3**로 설정 시 더 세밀한 설정이 가능합니다.

공장 설정: **1/3**

- ▶ 메인 메뉴에서 **EV 스텝폭**를 선택합니다.
- ▶ 원하는 설정을 선택합니다.
(**1/2**, **1/3**)

보조 디스플레이

Leica SL3에는 사용 가능한 촬영 보조 디스플레이의 다양한 조합을 포함하는 4개의 독립적인 정보 프로파일이 있습니다. 다음의 기능을 사용할 수 있습니다.

- 정보 표시줄(113 페이지 참조)
- 그리드 선(촬영 모드만 해당, 114 페이지 참조)
- 포커스 피킹(114 페이지 참조)
- 클리핑(114 페이지 참조)
- 수평계(촬영 모드만 해당, 116 페이지 참조)
- 히스토그램(117 페이지 참조)

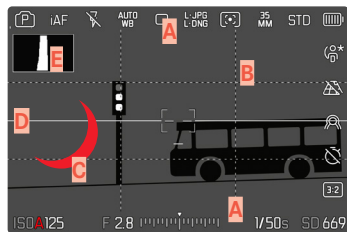

- A** 정보 바(= 헤더, 바닥글, 오른쪽 바)
- B** 그리드 선
- C** 포커스 피킹
- D** 클리핑
- E** 수평계
- F** 히스토그램

정보 프로파일

최대 4개의 독립적인 프로파일을 사용할 수 있습니다. 각 프로파일마다 원하는 기능을 별도로 선택하고 경우에 따라 조정할 수 있습니다. 이러한 경우 정보 프로파일 간 이동은 작동 중에 바로가기를 통해 이루어집니다(74 페이지 참조). 공장 설정에서 이는 **FN** 버튼입니다. 이를 통해 상이한 보기 간에 빠르게 전환할 수 있습니다.

공장 설정에서는 다음 프로파일이 사전 정의되어 있습니다.

프로파일	공장 설정	
1	정보 바(위/아래)만 해당	
2	전체 화면 보기(모든 정보 보조 디스플레이 Off)	
3	정보 바 (위/아래 + 우측), 클리핑, 포커스 피킹, 히스토그램	
4	정보 바 (위/아래 + 우측), 그리드, 클리핑, 수평계	



정보 프로필 변경

- ▶ **정보 프로필 전환** 기능이 할당된 기능 버튼을 누릅니다.
 - 공장 설정에서 이는 **FN** 버튼입니다.

참고

- 재생 모드에서는 촬영 모드와 동일한 정보 프로필을 사용할 수 있습니다. 그러나 현재 활성화된 정보 프로필은 독립적으로 저장됩니다.

정보를 간략하게 표시하거나 숨기려면:

- ▶ 셔터 버튼을 살짝 누르고 그 상태로 유지합니다.
 - 노출 정보와 활성화된 도움말 표시(만) 나타납니다.

개별 정보 프로필 비활성화

개별 프로필을 활성화 또는 비활성화하여 정보 프로필 수를 제한할 수 있습니다. 하나 이상의 프로필이 항상 활성 상태로 유지되어야 하지만 "빈" 상태로 있을 수도 있습니다.

- ▶ 메인 메뉴에서 **캡처 도우미**를 선택합니다.
- ▶ 원하는 프로필을 선택합니다.
- ▶ **On** 또는 **Off**를 선택합니다.

정보 프로파일 조정

- ▶ 메인 메뉴에서 **캡처 도우미**를 선택합니다.
- ▶ 원하는 프로파일을 선택합니다.
- ▶ **설정**을 선택합니다.
- ▶ 원하는 기능을 선택합니다.
- ▶ 원하는 설정을 선택합니다.

기능	사용 가능한 설정
정보 바	위/아래 (On, Off) 우측 (On, Off)
그리드	3 x 3, 6 x 4, Off
클리핑	Off, 상한값 (200과 255 사이의 값)
포커스 피킹	On, Off 색상(적색, 청색, 녹색, 백색) & 감도(낮음, 중간, 높음): 설정은 모든 정보 프로파일에 적용됨
수평계	On, Off
히스토그램	On, Off

참고

- 모든 기능이 Off로 설정된 "빈" 정보 프로파일을 예약하는 것이 좋습니다. 따라서 모든 디스플레이를 일시적으로 숨길 수 있습니다. 이를 통해 방해가 되는 디스플레이없이 전체 화면을 편하게 볼 수 있습니다.

사용 가능한 디스플레이

정보 표시줄

표시줄의 아이콘은 현재 활성화된 설정과 노출 값을 표시합니다. 디스플레이에 대한 자세한 내용은 "디스플레이" 장에서 확인할 수 있습니다(28 페이지 참조).

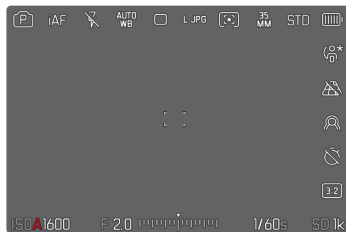



그리드 선

그리드는 화면을 다수의 영역으로 나눕니다. 또한 예를 들어, 카메라의 정확한 방향과 구도를 용이하게 합니다. 그리드 분할은 피사체에 맞게 조정할 수 있습니다.

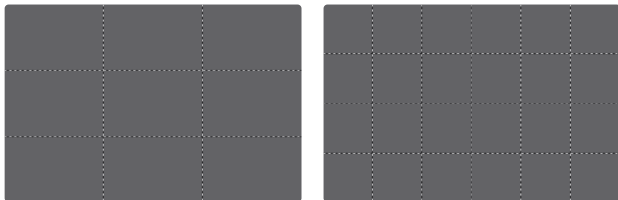

두 가지 그리드 디스플레이를 사용할 수 있습니다. 이들은 3x3 또는 6x4의 이미지 범위로 나뉩니다.

- ▶ 메인 메뉴에서 **캡처 도우미**를 선택합니다.
- ▶ 원하는 프로파일을 선택합니다.
- ▶ **설정**을 선택합니다.
- ▶ **그리드 선**을 선택합니다.
- ▶ 원하는 설정을 선택합니다.

(3 x 3, 6 x 4, Off)

클리핑

클리핑 표시는 이미지의 매우 밝은 부분을 표시합니다. 이 기능을 사용하면 노출 설정을 매우 쉽고 정확하게 제어할 수 있습니다. 과다 노출된 영역이 검은색으로 깜박입니다.

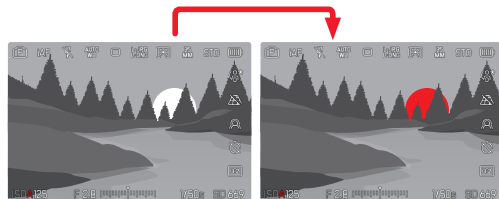

증분 설정

본 디스플레이를 특정 조건이나 사용자 구성 아이디어에 맞게 조정하려면, 디스플레이 임계값을 정할 수 있습니다. 즉, 임계값에 도달하면 과다 노출 정도가 나타납니다.

- ▶ 메인 메뉴에서 **캡처 도우미**를 선택합니다.
- ▶ 원하는 프로파일을 선택합니다.
- ▶ **설정**을 선택합니다.
- ▶ **클리핑**을 선택합니다.
- ▶ **상한값**을 선택합니다.
- ▶ 원하는 값을 선택하십시오.

(200 내지 255)

- ▶ 셔터 버튼을 살짝 누르고 그 상태로 유지합니다.
 - 클리핑 표시가 나타납니다.

포커스 피킹

이 보조 기능에서는 선명하게 설정된 피사체 부분의 가장자리가 색으로 강조 표시됩니다. 선택 표시 색은 설정 가능합니다. 감도를 조정할 수도 있습니다.

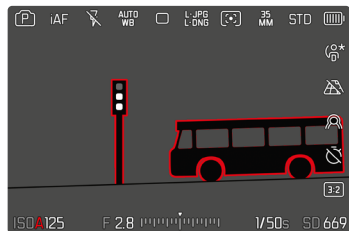

마크 색상

선택 표시 색은 설정 가능합니다. 이 설정은 모든 정보 프로파일에 유효합니다.

공장 설정: 적색

- ▶ 메인 메뉴에서 **캡처 도우미**를 선택합니다.
- ▶ 원하는 프로파일을 선택합니다.
- ▶ **설정**을 선택합니다.
- ▶ **포커스 피킹**을 선택합니다.
- ▶ **색**을 선택합니다.
- ▶ 원하는 설정을 선택합니다.
(적색, 녹색, 청색, 백색).

감도

공장 설정: 중간

- ▶ 메인 메뉴에서 **캡처 도우미**를 선택합니다.
- ▶ 원하는 프로파일을 선택합니다.
- ▶ **설정**을 선택합니다.
- ▶ **포커스 피킹**을 선택합니다.
- ▶ **감도**를 선택합니다.
- ▶ 원하는 설정을 선택합니다.
(낮음, 중간, 높음)

참고

- 선명하게 묘사된 피사체 부분은 피사체 대비, 즉 밝고 어두운 차이에 기반합니다. 그 결과 대비가 높은 피사체 부분이 초점이 맞지 않아도 잘못 선택될 수 있습니다.

수평계

센서가 통합되어 있어 카메라가 방향을 표시할 수 있습니다. 이러한 디스플레이의 도움으로 이와 관련된, 예를 들면 건축 사진과 같이 임계적인 피사체에서 삼각대로부터 카메라가 세로축과 가로축으로 정확히 정렬될 수 있습니다.

세로축에 대한 편차(카메라가 보는 방향으로 위 또는 아래로 기울어진 경우)는 이미지 중앙에 짧은 선으로 표시됩니다(1). 가로축에 대한 편차(카메라가 왼쪽 또는 오른쪽으로 기울어진 경우)는 이미지 중앙의 왼쪽과 오른쪽에 두 개의 긴 선으로 표시됩니다(2).

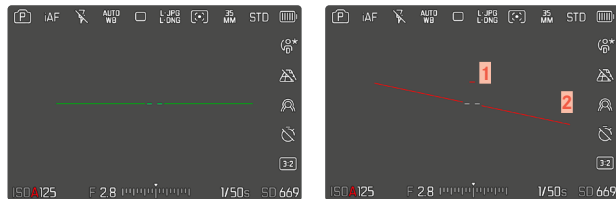

- ▶ 메인 메뉴에서 **캠쳐 도우미**를 선택합니다.
- ▶ 수평계를 선택합니다.
- ▶ **On** 또는 **Off**를 선택합니다.

참고

- 세로 형식으로 촬영할 때 카메라는 상응하게 수평계의 방향 설정을 조정합니다.

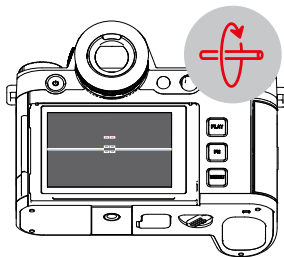
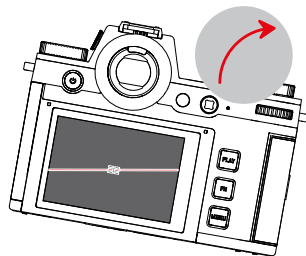
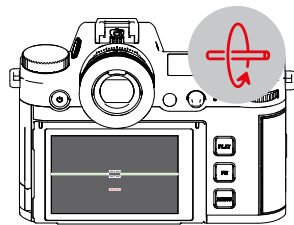
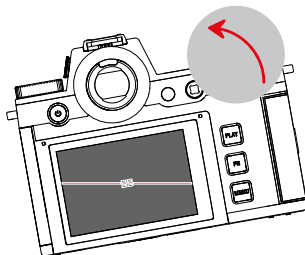
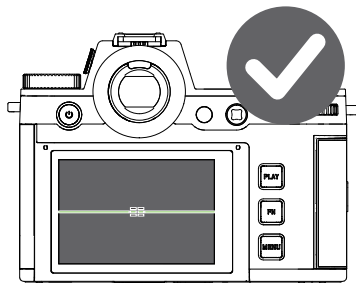

히스토그램

히스토그램은 촬영 중 밝기 분포를 의미합니다. 수평축은 검정색(왼쪽)에서 회색을 거쳐 흰색(오른쪽)의 톤으로 분포되어 있습니다. 세로축은 개별 밝기를 갖는 화소 수에 상응합니다.

이 표시 형식을 사용하면 노출 설정을 쉽고 빠르게 평가할 수 있습니다.



- ▶ 메인 메뉴에서 **캡처 도우미**를 선택합니다.
- ▶ 원하는 **프로파일**을 선택합니다.
- ▶ **설정**을 선택합니다.
- ▶ **히스토그램**을 선택합니다.
- ▶ **On** 또는 **Off**를 선택합니다.

참고

- 히스토그램은 항상 표시된 밝기를 기초로 하고, 사용되는 설정에 따라 최종 노출을 표시하지 않을 수도 있습니다.
- 촬영 모드에서 히스토그램은 "디스플레이의 경도"를 이해하기 위한 것이며.
- 히스토그램은 재생 중 사진에 따라 조금씩 상이할 수 있습니다.
- 히스토그램은 항상 방금 표시된 사진 컷과 관련됩니다.



개별 기능 일시적 활성화/비활성화

다음 보조 기능을 일시적으로 켜고 끌 수 있습니다.

- 포커스 피킹
- 클리핑
- ▶ 원하는 보조 기능을 기능 버튼에 할당합니다(74 페이지 참조).
- ▶ 해당 기능 버튼을 누릅니다.
 - 보조 기능의 상태가 전환됩니다.
 - 모니터 화면에 해당 메시지가 나타납니다.



카메라를 끄면 임시 설정이 리셋됩니다.

항상된 라이브 뷰

매우 어두운 환경(예: 밤)에서는 피사체를 거의 인식할 수 없기 때문에 이미지 합성이 어려운 경우가 많습니다. **항상된 라이브 뷰** 기능은 이러한 상황에서 이미지 합성을 가능하게 합니다. 이를 위해 라이브 뷰의 이미지는 ISO 값을 상당히 높이고 프레임률은 감소시킴으로써 항상됩니다. 촬영에는 영향을 주지 않습니다. 그러나 라이브 뷰에서는 움직임이 있는 경우 기술적인 이유로 인해 이미지 노이즈와 심한 블러링 효과가 발생합니다. 이 기능은 주변 조명이 거의 없을 때만 활성화됩니다.

선택한 노출 모드 및 기타 설정에 따라, 라이브 뷰는 셔터 버튼을 누르고 있으면 노출 미리보기를 표시합니다(151 페이지 이후 "노출 제어" 섹션 참조).

- ▶ 메인 메뉴에서 **라이브 뷰 설정**을 선택합니다.
- ▶ **항상된 라이브 뷰**를 선택합니다.
- ▶ **On**을 선택합니다.

참고

- **항상된 라이브 뷰**가 **On**으로 설정되어 있더라도 밝기가 충분하면 기능이 작동하지 않습니다.
- AF 모드에서 거리 측정 중에는 **항상된 라이브 뷰** 기능이 일시적으로 비활성화됩니다.
- **항상된 라이브 뷰**가 **On**으로 설정되어 있으면, **포커스 피킹**을 사용할 수 없습니다.

AF 보조 기능

AF 보조광

내장된 AF 보조광은 열악한 조명 조건에서도 AF 시스템 작동 범위를 확장합니다. 이 기능이 활성화되면, 조명 조건이 나쁠 때 측정이 실행되는 동안 이 라이트가 켜집니다.

공장 설정: **On**

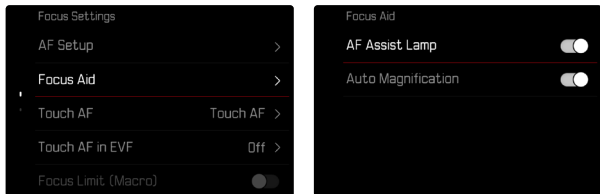

- ▶ 메인 메뉴에서 **초점 설정**을 선택합니다.
- ▶ **초점 지원**을 선택합니다.
- ▶ **AF 보조광**을 선택합니다.
- ▶ 기능을 활성화 하십시오.

참고

- AF 보조광은 약 5m 범위까지 점등됩니다.
- 거리 측정이 성공(AF 프레임 녹색) 또는 실패(AF 프레임 빨간색)하면 AF 보조광이 자동으로 꺼집니다.

음향 AF 확인

음향 신호로 AF 모드에서 거리 측정을 성공적으로 수행했는지 확인할 수 있습니다.

공장 설정: **Off**

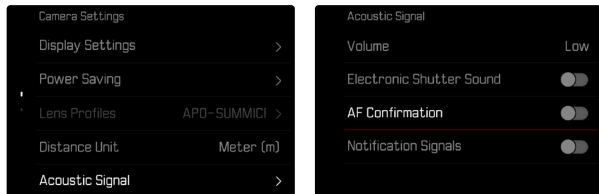

- ▶ 메인 메뉴에서 **카메라 설정**을 선택합니다.
- ▶ **신호음**을 선택합니다.
- ▶ **AF 확인**을 선택합니다.
- ▶ 기능을 활성화 하십시오.



사진 촬영하기

이 장에서 설명된 설정은 사진 모드에만 적용됩니다. 따라서 이러한 설정은 사진 메뉴의 일부이며 항상 사진 모드에서 적절하게 호출하여 설정해야 합니다("카메라 작동" 장의 "메뉴 컨트롤" 절 참조). 비디오 메뉴에서 동일한 이름의 메뉴 항목은 이와는 별도입니다.

드라이브 모드

아래 설명된 기능과 설정은 기본적으로 싱글 프레임 촬영과 관련됩니다. Leica SL3는 싱글 프레임 촬영 외에도 다양한 추가 모드를 제공합니다. 작동 및 설정 옵션에 대한 참고 사항은 해당 절에서 찾을 수 있습니다.

- ▶ 메인 메뉴에서 **드라이브 모드**를 선택합니다.
- ▶ 원하는 기능을 선택하십시오.

모드	설정 옵션/유형
싱글 프레임 촬영	싱글
연속 촬영 (156 페이지 참조)	속도: <ul style="list-style-type: none"> - 2 fps, 14 bit, AF - 4 fps, 14 bit, AF - 5 fps, 12 bit, AF - 6 fps, 14 bit - 7 fps, 12 bit - 9 fps, 12 bit - 15 fps, 12 bit
인터벌 촬영 (157 페이지 참조)	프레임 수 샷 간 간격(인터벌) 카운트다운 시간(카운트다운)
브라케팅 (159 페이지 참조)	프레임 수 (3 또는 5) EV 단계 노출 보정 자동
셀프 타이머 (160 페이지 참조)	카운트다운 시간: <ul style="list-style-type: none"> - 셀프 타이머 2초 - 셀프 타이머 6초 - 셀프 타이머 12초 - 셀프 타이머 30초



거리 설정(포커싱)

Leica SL3에서는 자동뿐만 아니라 수동 거리 설정도 가능합니다. 자동 초점으로 촬영할 때는 3가지 작동 모드와 7가지 측정 방법을 사용할 수 있습니다. MF 렌즈를 사용하는 경우 수동 설정만 가능합니다.

AF를 이용한 사진 촬영

- ▶ 원하는 AF 모드를 선택합니다.
- ▶ 필요한 경우 AF 프레임에 배치하십시오.
- ▶ 셔터 버튼을 살짝 누르고 그 상태로 유지합니다.
 - 거리 설정은 한 번(AFs) 또는 연속(AFc) 수행됩니다.
 - 측정이 성공할 경우: AF 프레임이 녹색으로 표시.
 - 측정이 실패할 경우: AF 프레임이 빨간색으로 표시.
 - 대안적으로는 거리 설정 및/또는 노출 설정을 조이스틱으로 실행하여 저장할 수 있습니다(측정값 저장, 152 페이지 참조).
- ▶ 셔터 릴리스.

MF를 이용한 사진 촬영

- ▶ 초점 모드로 MF를 선택합니다(131 페이지 참조).
- ▶ 초점 링으로 초점을 맞춥니다.
- ▶ 셔터 릴리스.

자세한 정보는 다음 장에서 찾을 수 있습니다.

자동 초점 모드

다음과 같은 AF 모드를 사용할 수 있습니다: AFs, AFc 및 지능형 AF. 현재 AF 모드가 헤더에 표시됩니다.

공장 설정: AFs

- ▶ 메인 메뉴에서 초점모드를 선택합니다.
- ▶ 원하는 설정을 선택합니다.
(지능형 AF, AFs, AFc)

지능형 AF (iAF)

이 모드에서는 카메라가 전체 이미지 섹션에서 색상 또는 빛의 대비가 변경될 때마다 초점을 다시 맞춥니다. 초점 필드는 선택한 자동 초점 측정 방법에 따라 달라집니다.

AFs(single)

움직임이 거의 없거나 아주 적은 피사체에 적합합니다. 거리 설정은 단 한 번 수행된 다음 셔터 버튼이 압점에서 유지되는 동안 저장됩니다. 이는 AF 프레임이 다른 피사체를 가리키는 경우에도 적용됩니다.

AFc(continuous)

움직이는 피사체에 적합합니다. 거리 설정은 셔터 버튼이 첫 번째 압점에서 유지되는 동안 AF 프레임의 피사체에 맞게 계속 조정됩니다.

자동 초점 측정 방법

거리 측정 시에는 AF 모드에서 다른 측정 방법을 사용할 수 있습니다. 성공적인 초점 설정은 녹색 측정 영역으로 표시되며, 초점 설정이 잘못된 경우는 빨간색 측정 영역으로 표시됩니다.

공장 설정: 필드

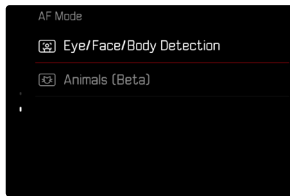
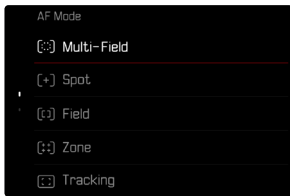

- ▶ 메인 메뉴에서 **초점 설정**을 선택합니다.
- ▶ **AF 모드**를 선택합니다.
- ▶ 원하는 설정을 선택합니다.
(다중, 스팟, 필드, 영역, 트래킹, 개인 인식, 동물 인식 (Beta))

참고

- 다음의 경우 AF를 이용한 거리 설정이 실패할 수 있습니다.
 - 목표 피사체와의 거리가 너무 멀거나(매크로 모드에서) 너무 가까운 경우
 - 피사체에 조명이 충분하지 않은 경우
- Touch AF를 사용하면 AF 프레임임을 직접 배치할 수 있습니다. 자세한 내용은 108 페이지를 참조하십시오.

다중 측광

여러 측정 영역이 완전 자동으로 측정됩니다. 이 기능은 스냅샷에 특히 적합합니다.

스팟/필드 측광

두 방법 모두 각 AF 프레임 내에서 피사체의 일부만 포착합니다. 측정 영역은 작은 프레임(필드 측광) 또는 십자 표시(스팟 측광)로 표시됩니다. 특히 작은 스팟 측광의 측정 범위 덕분에 매우 작은 피사체 부분에 집중할 수 있습니다. 영역 측정 시 약간 더 큰 측정 범위는 타겟팅 시 덜 임계적이지만 선택적 측정을 허용합니다.

시리즈 사진에도 이 측정 방법을 사용할 수 있는데, 이 경우 선명하게 촬영된 피사체 부분이 항상 사진의 중앙에서 벗어난 위치에 배열됩니다.

이를 위해 AF 프레임을 다른 위치로 이동할 수 있습니다(131 페이지 참조).

존

이 측정 방법에서는 피사체 부분 5 × 5 필드로 이루어진 관련 그룹에서 검출됩니다. 이 기능은 일부 스냅 샷의 안전과 더 큰 피사체를 타겟팅하는 기능을 결합합니다.

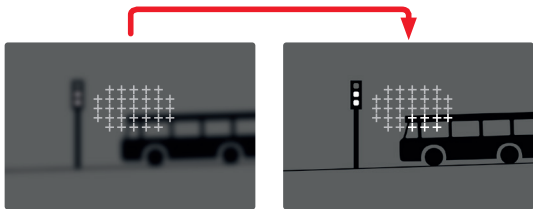

설정이 성공적으로 완료되면, 피사체 부분에 초점이 맞춰진 측정 영역이 표시됩니다.

트래킹

이 필드 측정 방식은 움직이는 피사체를 캡처하는 데 도움이 됩니다. 측정 영역의 피사체는 한 번 캡처 후 계속해서 초점이 맞춰집니다.

- ▶ 측정 영역을 원하는 피사체에 맞게 조정합니다.
(카메라를 회전시키거나 측정 영역을 이동하여)
- ▶ 셔터 버튼을 살짝 누르고 그 상태로 유지합니다.

또는

- ▶ 기능 버튼을 누릅니다.
(**AF-L** 또는 **AF-L + AE-L** 기능이 지정된 경우, 152 페이지 참조)
 - 피사체 초점이 맞춰집니다.
- ▶ 카메라를 원하는 것으로 돌립니다.
 - 측정 영역이 저장된 모티프를 "추적"하고, 피사체는 계속해서 초점이 맞춰집니다.

참고

- 이 측정 방법은 AF 모드로서 **AFs**가 설정된 경우에도 계속 초점을 맞춥니다.

트래킹 시작 위치

공장 설정: **중앙**

트래킹을 시작할 위치를 결정할 수 있습니다.

중앙	화면 중앙
마지막 위치	마지막 트래킹 종료 위치 예: 자동차가 화면의 왼쪽에서 오른쪽으로 지나갑니다. 화면의 오른쪽 가장자리에서 촬영됩니다. 다음 측정은 화면의 오른쪽 가장자리에서 시작됩니다.
시작 위치	마지막 트래킹 시작 위치 예: 자동차가 화면의 왼쪽에서 오른쪽으로 지나갑니다. 화면의 오른쪽 가장자리에서 촬영됩니다. 다음 측정은 화면의 왼쪽 가장자리에서 시작됩니다.

- ▶ 메인 메뉴에서 **초점 설정**을 선택합니다.
- ▶ **AF 설정**을 선택합니다.
- ▶ **AF 트래킹 시작 위치**를 선택합니다.
- ▶ 원하는 설정을 선택합니다.
(**마지막 위치**, **시작 위치**, **중앙**)

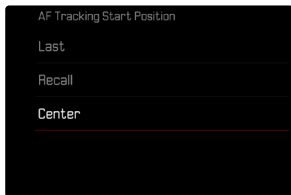

개인 인식(얼굴 인식)

개인 인식은 얼굴 인식의 확장 기능입니다. 이 경우 얼굴의 생체 패턴 외에도 신체의 생체 패턴이 인식되어 초점을 맞추는 데 사용됩니다. 따라서 잠시 얼굴이 보이지 않더라도 적절한 사람을 지속적으로 추적할 수 있습니다. 특히 이미지에 여러 사람이 있는 경우 이 기능은 의도하지 않은 다른 얼굴로 "점프"하는 것도 방지합니다.

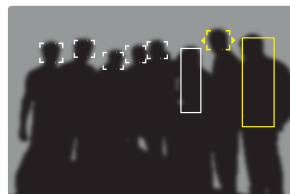
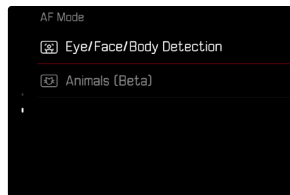

얼굴 인식 중 눈이 인식되면, 눈에 초점이 맞춰집니다. 다수의 눈이 감지되면 초점을 맞출 눈을 선택할 수 있습니다. 현재 선택된 눈이 강조 표시됩니다. 또한 이미지에 다수의 얼굴이 있는 경우 원하는 얼굴을 쉽게 선택할 수 있습니다.



얼굴 및/또는 눈 사이를 전환하려면:

- ▶ 조이스틱을 원하는 방향으로 누릅니다.

동물 인식

사람 인식 옵션의 경우 일부 일반적인 유형의 애완동물도 인식에 포함됩니다.

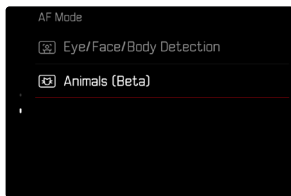

AF 설정

AF 프로필

공장 설정: **어린이/애완 동물**

AF 프로필을 사용하면 자동 초점의 동작을 피사체의 유형에 맞게 최적으로 조정할 수 있습니다. 또한 자동 초점이 피사체의 변화에 얼마나 민감한지 결정합니다.

사전 정의된 4가지 AF 프로필이 있습니다.

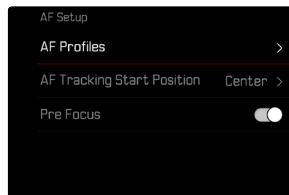

AF 프로필	전형적인 상황
어린이/애완 동물	표준 움직임
단체 스포츠	예상치 못한 빠른 방향 변경
달리기 선수	일정한 움직임
야생 동물	갑작스런 출현 및 방향 변경



이러한 프로파일 각각은 세 가지 매개변수를 포함하고 있습니다: **깊이 감도**, **측면 움직임** 및 **방향 전환**.

높은 값:	낮은 값:
깊이 감도	
피사체와의 거리 변화는 즉시 반영됩니다.	예를 들어 물체가 잠시 피사체 앞을 지나가는 경우 의도하지 않은 초점 점프를 피하기 위해 조정이 약간 지연됩니다.
측면 움직임	
활성 초점 영역을 벗어나면 카메라가 최대한 빨리 다음 초점 영역으로 이동합니다.	약간의 움직임으로 인한 오류를 피하기 위해 인접 초점 영역으로 점진적으로 이동합니다.
방향 전환	
피사체의 움직임이 갑자기 바뀌면 초점이 즉시 뒤쫓아갑니다.	균일한 움직임에서 보다 안정적으로 초점을 설정합니다.

활성 프로파일 호출

- ▶ 메인 메뉴에서 **초점 설정**을 선택합니다.
- ▶ **AF 설정**을 선택합니다.
- ▶ **AF 프로파일**을 선택합니다.

활성 프로파일 변경

- ▶ 활성 프로파일을 불러옵니다.
 - ▶ 조이스틱/썸휠을 누릅니다.
 - 현재 선택된 프로파일은 양쪽에 빨간색 글자와 2개의 작은 흰색 삼각형으로 변경 가능성이 표시됩니다.
 - ▶ 조이스틱 좌/우 버튼을 누릅니다.
- 또는
- ▶ 썸휠을 돌리십시오.



활성 프로파일 조정

- ▶ 활성 프로파일을 불러옵니다.
- ▶ 원하는 매개변수를 선택하십시오.
- ▶ 조이스틱/썸휠을 누릅니다.
- ▶ 원하는 값을 설정합니다.

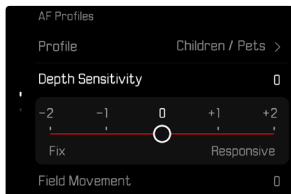

활성 프로파일 재설정

- ▶ 활성 프로파일을 불러옵니다.
- ▶ 조이스틱 우측 버튼을 누릅니다.
- ▶ 조이스틱/썸휠을 누릅니다.

사전 초점

기능이 활성화되면 카메라는 실제 초점을 맞추기 전에 실시간으로 연속 깊이 매핑을 수행합니다. 그 결과 장면의 가능한 초점 포인트가 사전 식별됩니다. 따라서 자동 초점이 크게 가속됩니다.

사전 초점은 모든 AF 모드 및 AF 측정 방법과 호환됩니다.

공장 설정: **On**

- ▶ 메인 메뉴에서 **초점 설정**을 선택합니다.
- ▶ **AF 설정**을 선택합니다.
- ▶ **사전 초점**을 선택합니다.
- ▶ **On** 또는 **Off**를 선택합니다.

초점 제한

초점 범위는 매크로 범위로 제한될 수 있습니다. 그 결과 자동 초점 조정 속도가 크게 향상됩니다.

공장 설정: **Off**

- ▶ 메인 메뉴에서 **초점 설정**을 선택합니다.
- ▶ **초점 제한 (매크로)**을 선택합니다.
- ▶ **On** 또는 **Off**를 선택합니다.

참고

- 초점 범위는 렌즈에 따라 다릅니다(해당 설명서 참조).
- 특정 렌즈의 경우 이 기능을 사용할 수 없습니다.
 - 어댑터가 장착된 어댑터(예: L 어댑터 M이 장착된 Leica M 렌즈)
 - 이 기능은 선택한 렌즈에서만 사용할 수 있습니다.

AF 빠른 설정

AF 빠른 설정을 사용하면 일부 AF 측광 방식에서 측정 영역 크기를 빠르게 변경할 수 있습니다.

모니터 화면은 설정 동안 계속 표시됩니다.

AF 빠른 설정 호출

- ▶ 모니터를 탭하고 그 상태로 유지합니다.
 - 모든 도움말 표시가 숨겨집니다.
 - 측정 방법으로 **필드/영역/개인 인식/동물 인식(Beta)**를 설정하면 측정 필드의 두 모서리에 삼각형이 나타납니다.

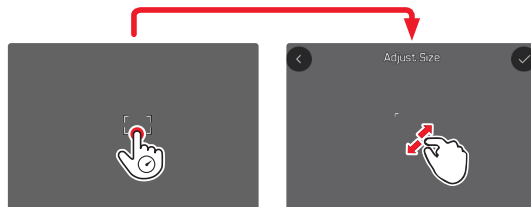

- 다른 모든 AF 모드에서는 **AF 모드** 메뉴바가 바로 나타납니다.

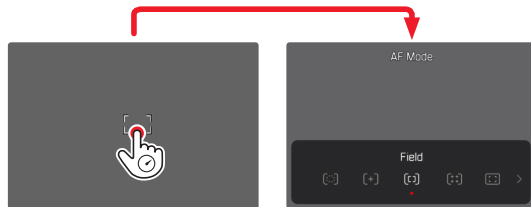

AF 프레임의 크기 변경

(필드/영역/개인 인식/동물 인식 (Beta)만 해당)

▶ 썸뿔을 둘러십시오.

또는

▶ 펼치거나 오므리십시오.

- AF 프레임의 크기는 3단계로 조절할 수 있습니다.

AF 측정 방법 변경

활성 AF 모드가 **필드** 또는 **개인 인식**인 경우에는 먼저 **AF 모드** 메뉴바를 호출해야 합니다.

▶ 전면 기능 버튼(하단)을 누릅니다.

- **AF 모드** 메뉴바가 나타납니다.

▶ 썸뿔로 원하는 측정 방법을 선택합니다.

- 우측 조정 다이얼을 사용하여 설정할 수도 있습니다.
- 설정이 약 3초 후에 자동으로 적용되고 바 메뉴가 사라집니다.

참고

- 우측 조정 다이얼을 사용한 AF 빠른 설정은 **Touch AF** 기능이 활성화된 경우에만 불러올 수 있습니다(119 페이지 참조).

AF 보조 기능

AF 모드에서 확대

설정에 대한 평가를 더욱 용이하기 위해 초점과 관계없이 확대를 호출할 수 있습니다.

이렇게 하려면 **확대** 기능을 기능 버튼 중 하나에 할당해야 합니다(74 페이지 참조).

공장 설정: 전면 기능 버튼(상단)

원하는 기능 버튼에 기능을 지정하려면:

▶ 74 페이지 참조

확대를 불러오려면:

▶ 기능 버튼을 누릅니다.

- 확대된 이미지 컷이 나타납니다. 그 위치는 AF 프레임의 위치에 따라 다릅니다.
- 오른쪽 프레임 내부의 사각형은 현재 확대율과 표시된 컷의 위치를 나타냅니다.





확대 단계를 조정하려면:

- ▶ 셔터를 눌러주세요.
 - 이미지 컷이 확대 레벨 사이에서 변경됩니다.

이미지 섹션의 위치를 변경하려면:

- ▶ 조이스틱을 원하는 방향으로 누릅니다.

확대를 종료하려면:

- ▶ 셔터 버튼을 살짝 누릅니다.
또는
- ▶ 기능 버튼을 다시 누릅니다.

참고

- 확대는 종료할 때까지 활성 상태로 유지됩니다.
- 마지막으로 사용한 확대 수준은 기능의 다음 호출 시까지 유지됩니다.

AF 보조광

내장된 AF 보조광은 열악한 조명 조건에서도 AF 시스템 작동 범위를 확장합니다. 이 기능이 활성화되면, 조명 조건이 나쁠 때 측정이 실행되는 동안 이 라이트가 켜집니다.

설정은 119 페이지 참조.

음향 AF 확인

음향 신호로 AF 모드에서 거리 측정을 성공적으로 수행했는지 확인할 수 있습니다(88 페이지 참조).



AF 프레임 이동

모든 AF 측광 방식에서 초점을 맞추기 전에 AF 프레임을 이동할 수 있습니다.

- ▶ 조이스틱을 원하는 방향으로 누릅니다.

또는

- ▶ 원하는 위치에서 모니터를 탭합니다.
(Touch AF가 활성화된 경우)

참고

- 프레임은 AF 측광 방식을 변경하거나 카메라를 끄더라도 이러한 AF 측광 방식에 마지막으로 사용된 위치에서 유지됩니다.
- **스팟** 측광 방식과 AF 측광 방식 **스팟**, **필드** 및 **영역**을 조합하면 프레임이 결합됩니다. 이 경우에는 AF 프레임의 위치가 바뀌더라도 이러한 프레임에 의해 지정된 위치에서 노출이 측정됩니다.

AF 측광 위치의 빠른 전환

중앙 AF 포인트 기능을 사용하면 사진 모드에서 두 측정 위치 사이를 빠르게 전환할 수 있습니다.

기능의 첫 번째 호출은 AF 측정 포인트의 위치를 이미지의 중앙으로 재설정합니다. 추가 호출이 있을 때마다 AF 측정 포인트가 이미지 중앙과 마지막으로 사용된 초점 위치 사이에서 앞뒤로 이동합니다.

이렇게 하려면 **중앙 AF 포인트**가 기능 버튼 중 하나에 할당되어야 합니다(58 페이지 참조).

참고

- 이 기능은 AF 모드 **스팟**, **필드**, **영역** 및 **트래킹**에서 사용할 수 있습니다.

수동 초점(MF)

특정 피사체 및 상황의 경우 자동 초점을 사용하는 것보다 수동 초점으로 설정하는 것이 유리할 수 있습니다.

- 여러 장의 사진에 동일한 설정이 필요한 경우.
- 측정값 저장에 더 복잡한 경우.
- 풍경 사진 촬영에서 설정을 무한대로 유지해야 하는 경우.
- 열악한, 즉 매우 어두운 조명 조건이 자동 초점 모드를 허용하지 않거나 느린 자동 초점 모드만 허용하는 경우.

- ▶ 메인 메뉴에서 **초점모드**를 선택합니다.

- ▶ **MF**를 선택합니다.

- ▶ 피사체의 원하는 부분에 초점이 맞춰질 때까지 초점 링을 돌립니다.



MF 보조 기능

다음과 같은 보조 기능을 수동 거리 측정에 사용할 수 있습니다.

포커스 피킹

이 보조 기능에서는 선명하게 설정된 피사체 부분의 가장자리가 색으로 강조 표시됩니다. 선택 표시 색은 설정 가능합니다. 감도를 조정할 수도 있습니다. 설정은 114 페이지 참조.

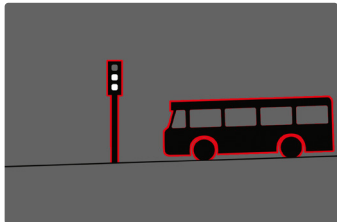

포커스 피킹이 활성화되면 화면 오른쪽에 사용된 색 표시와 함께 **이(가)** 표시 됩니다. 선택 표시 색은 설정 가능합니다. 감도를 조정할 수도 있습니다. 이 기능의 활성화는 정보 프로파일을 통해 제어됩니다(111 페이지 참조).

- ▶ 기능을 활성화 하십시오.
- ▶ 원하는 피사체 부분이 표시되도록 초점 링을 돌립니다.

참고

- 선명하게 묘사된 피사체 부분은 피사체 대비, 즉 밝고 어두운 차이에 기반합니다. 그 결과 대비가 높은 피사체 부분이 초점이 맞지 않아도 잘못 선택될 수 있습니다.

MF 모드에서 확대

피사체의 세부 내용이 확대될수록, 초점이 선명해지고 초점 거리를 정확하게 설정할 수 있습니다.

이 기능은 수동 초점 중에 자동으로 활성화되거나 이와는 별도로 불러올 수 있습니다.

초점 링으로 호출

초점 링을 돌리면 이미지 컷이 자동으로 확대됩니다.

- ▶ 메인 메뉴에서 **초점 설정**을 선택합니다.
- ▶ **초점 지원**을 선택합니다.
- ▶ **자동 확대**를 선택합니다.
- ▶ **On**을 선택합니다.
- ▶ 초점 링을 돌립니다.
 - 확대된 이미지 컷이 나타납니다. 그 위치는 AF 프레임의 위치에 따라 다릅니다.
 - 오른쪽 프레임 내부의 사각형은 현재 확대율과 표시된 컷의 위치를 나타냅니다.



확대 단계를 조정하려면:

- ▶ 썸휠/우측 조정 다이얼을 돌립니다.
 - 이미지 컷이 확대 레벨 사이에서 변경됩니다.

이미지 섹션의 위치를 변경하려면:

- ▶ 스와이프로 확대된 이미지에서 섹션의 위치를 임의로 이동할 수 있습니다.
또는
- ▶ 조이스틱을 원하는 방향으로 누릅니다.

확대를 종료하려면:

- ▶ 셔터 버튼을 살짝 누릅니다.

참고

- 초점 링이 마지막으로 회전한 후 약 5초가 지나면 확대가 자동으로 취소됩니다.
- 마지막으로 사용한 확대 수준은 기능의 다음 호출 시까지 유지됩니다.

기능 버튼으로 호출

설정에 대한 평가를 더욱 용이하기 위해 초점과 관계없이 확대를 호출할 수 있습니다.

이렇게 하려면 **확대** 기능을 기능 버튼 중 하나에 할당해야 합니다(74 페이지 참조).

공장 설정: 전면 기능 버튼(상단)

기능 버튼에 기능을 할당하려면:

- ▶ 74 페이지 참조

확대를 불러오려면:

- ▶ 기능 버튼을 누릅니다.
 - 확대된 이미지 컷이 나타납니다. 그 위치는 AF 프레임의 위치에 따라 다릅니다.
 - 오른쪽 프레임 내부의 사각형은 현재 확대율과 표시된 컷의 위치를 나타냅니다.

확대 단계를 조정하려면:

- ▶ 썸휠/우측 조정 다이얼을 돌립니다.
 - 이미지 컷이 확대 레벨 사이에서 변경됩니다.

이미지 섹션의 위치를 변경하려면:

- ▶ 스와이프로 확대된 이미지에서 섹션의 위치를 임의로 이동할 수 있습니다.
또는
- ▶ 조이스틱을 원하는 방향으로 누릅니다.

확대를 종료하려면:

- ▶ 셔터 버튼을 살짝 누릅니다.

참고

- 확대는 종료할 때까지 활성 상태로 유지됩니다.



거리 표시

수동 초점을 사용하면 거리 정보가 상단 디스플레이에 표시됩니다.

- MF 초점 모드: 셔터 버튼을 누를 때
 - AF 초점 모드: 셔터 버튼을 누른 상태에서 초점 링을 돌릴 때
- 치수 단위(**m** 또는 **ft**)를 설정할 수 있습니다(83 페이지 참조).

참고

- 거리 정보는 렌즈로부터 전송된 초점 위치를 참고로 결정됩니다.

MF 모드에서 자동 초점 이용

필요한 경우 조이스틱으로 자동 초점을 실행할 수 있습니다. AF 모드로 AFs 및 AFc를 사용할 수 있습니다.

또한 노출 측정 및 저장을 동시에 수행할 수 있습니다(152 페이지 참조).

- ▶ 메인 메뉴에서 **사용자 설정**을 선택합니다.
- ▶ **조이스틱**을 선택합니다.
- ▶ **MF 모드**를 선택합니다.
- ▶ 원하는 설정을 선택합니다.
(AFs, AFs + AE-L, AFc, AFc + AE-L)

조이스틱을 누를 경우 설정에 따라 측정 기능이 다음과 같이 구분됩니다.

메뉴 설정	조이스틱	셔터 버튼
AFs + AE-L AFc + AE-L	노출 및 선명도	-
AFs AFc	선명도	노출

- ▶ 원하는 피사체를 타겟팅합니다.
- ▶ 조이스틱을 누른 채로 유지합니다.
 - 측정 및 저장이 실행됩니다.
- ▶ 경우에 따라 셔터 버튼으로 추가 측정값 저장을 실행합니다.
- ▶ 최종 이미지 컷을 결정합니다.
- ▶ 셔터 릴리스.



ISO 감도

ISO 설정은 전체적으로 ISO 50 ~ ISO 100000 범위를 포함하며, 이에 따라 개별 상황에 맞게 상응하는 조정할 수 있습니다.

노출을 수동으로 설정하면 자동 ISO 설정을 통해 원하는 셔터 속도-조리개 조합을 사용할 수 있습니다. 자동 설정 내에서는 예를 들어 사진 구성상의 이유로 우선 순위를 정해야 합니다.

공장 설정: **Auto ISO**

고정 ISO 값

ISO 50에서 ISO 100000까지의 값을 34 단계로 선택할 수 있습니다. 수동 ISO 설정은 처음에 1/3 EV 단계로 이루어집니다.

Control Center를 통한 설정

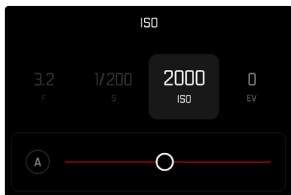
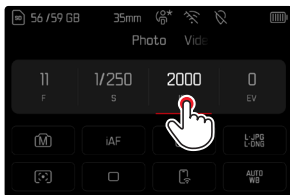

참고

- 특히, 높은 ISO 값과 후속 이미지 처리에서, 무엇보다도 피사체의 더 넓고 균일하게 밝은 영역에서는 노이즈뿐만 아니라 수직 및 수평 줄무늬를 볼 수 있습니다.

조정 다이얼을 통한 설정

조정 다이얼에 이 기능을 할당할 수 있습니다.

공장 설정: 좌측 다이얼

조정 다이얼에 기능을 지정하려면:

- ▶ 74 페이지 참조

고정값을 선택하려면:

- ▶ 셔터 버튼을 살짝 누르고 그 상태로 유지합니다.
- ▶ 조정 다이얼을 돌려 원하는 값으로 설정합니다.
 - 설정된 값은 모니터 왼쪽 하단에 표시됩니다.



자동 설정

감도는 외부 밝기 또는 사전 설정된 셔터 속도-조리개 조합에 자동으로 맞춰집니다. 이 기능을 조리개 우선 모드와 함께 사용하면 자동 노출 제어 범위를 확대할 수 있습니다. ISO 감도의 자동 제어는 1/3 EV 단계로 이루어집니다.

▶ **A**를 선택합니다.

Control Center를 통한 설정

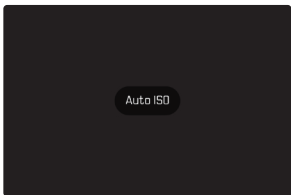
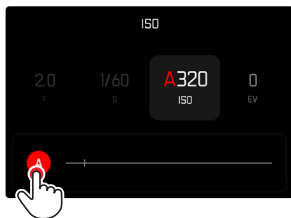
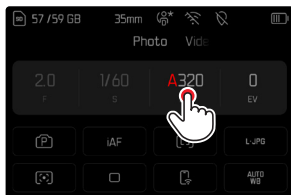

설정 범위 제한

최대 ISO 값을 설정하여 자동 설정 범위(최대 ISO 값)을 제한할 수 있습니다. 추가로 최대 노출 시간을 설정할 수도 있습니다. 이를 위해 자동 설정 및 1/2초와 1/2000초 사이 가장 긴 고정 셔터 속도를 사용할 수 있습니다. 플래시를 사용한 사진 촬영의 경우 별도의 설정이 가능합니다.

ISO 값 제한

ISO 200 이상 모든 값을 사용할 수 있습니다.

공장 설정: 6400

- ▶ 메인 메뉴에서 자동 ISO 설정을 선택합니다.
- ▶ 최대 ISO 값을 선택합니다.
- ▶ 원하는 값을 선택하십시오.

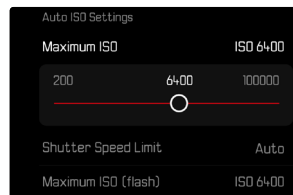



셔터 속도 제한

공장 설정: **자동**

- ▶ 메인 메뉴에서 **자동 ISO 설정**을 선택합니다.
- ▶ **노출 시간 제한**을 선택합니다.
- ▶ 원하는 값을 선택하십시오.

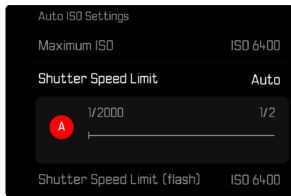

다이내믹 ISO 설정

실시간 수동 ISO 설정이 가능하도록 썸틸을 구성할 수 있습니다(74 페이지 참조). 설정은 **ISO** 메뉴에서 사용 가능한 모든 값에 통해 변경됩니다. 이는 **자동 ISO**도 선택할 수 있음을 의미합니다.

ISO 값 제한(플래시)

ISO 200 이상 모든 값을 사용할 수 있습니다.

공장 설정: **6400**

- ▶ 메인 메뉴에서 **자동 ISO 설정**을 선택합니다.
- ▶ **최대 ISO 값(플래시)**를 선택합니다.
- ▶ 원하는 값을 선택하십시오.

셔터 속도 제한(플래시)

공장 설정: **자동**

- ▶ 메인 메뉴에서 **자동 ISO 설정**을 선택합니다.
- ▶ **노출 시간 제한(플래시)**를 선택합니다.
- ▶ 원하는 값을 선택하십시오.

FLOATING ISO

이 기능은 자동 ISO를 보완합니다. 많은 줌 렌즈에 의해 초점 거리가 변화에 따라 빛의 강도가 바뀝니다. 이 경우 Floating ISO는 미세한 계조로 감도를 조정하면서 (반)자동 노출 모드에서 선택된 F스톱과 셔터 속도 설정이 일정하게 유지되도록 합니다. 따라서 특히 비디오 촬영의 경우 가시적인 밝기 단계를 피할 수 있습니다.

공장 설정: **On**



- ▶ 메인 메뉴에서 **ISO 설정**을 선택합니다.
- ▶ **Floating ISO**를 선택합니다.
- ▶ **On**을 선택합니다.

참고

- **Floating ISO**는 원래의 ISO 설정이 변경 범위를 허용하는 경우, 즉 이미 가장 높은/낮은 ISO 설정이 사용되지 않은 경우에만 사용할 수 있습니다. 사용이 불가능한 경우, **Floating ISO** 경고 아이콘이 표시됩니다.

화이트 밸런스

디지털 사진 촬영에서 화이트 밸런스는 모든 조명에서의 중성 색 재현을 보장합니다. 이는 카메라가 사진 상의 밝은 색을 흰색으로 재현하도록 사전에 조정되는 원리입니다.

이 기능에는 4가지 방법이 있습니다.





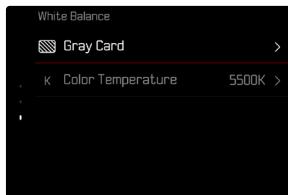
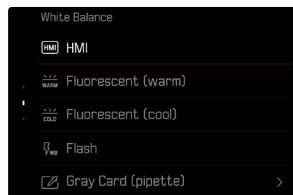
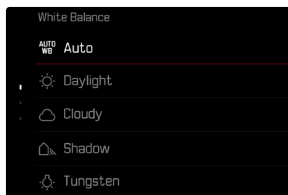



- 자동 제어
- 고정 사전 설정
- 측정을 통한 수동 설정
- 색온도 직접 설정

공장 설정: **자동**



자동 제어/고정 설정



- 자동: 대부분의 상황에서 중성 톤을 표현하는 자동 제어
- 자주 사용되는 광원에 대한 다양한 고정 사전 설정:

 맑은	일광에서 야외 촬영
 흐린	흐린 날 야외 촬영
 그늘	주 피사체가 그늘에 있는 야외 촬영
 텡스텐 라이트	(주로) 백열등이 있는 실내 촬영
 HMI	(주로) 금속 할로겐 램프가 있는 실내 촬영
 WARM 형광등(난색)	(주로) 따뜻한 색의 형광등 빛이 있는 실내 촬영
 COLD 형광등(백색)	(주로) 차가운 색의 형광등 빛이 있는 실내 촬영
 플래시	플래시 촬영

- ▶ 메인 메뉴에서 **화이트 밸런스**를 선택합니다.
- ▶ 원하는 설정을 선택합니다.

측정을 통한 수동 설정

 그레이카드 /  그레이카드(pipette)

이 측정 방식은 측정 영역의 모든 색조를 파악하여 평균 회색 값을 계산합니다.  그레이 카드 방식은 중간 회색 또는 순수 흰색 영역이 분명하게 인식되는 피사체에 가장 적합합니다. 그렇지 않은 경우 또는 측정이 중심에서 벗어난 디테일을 기반으로 해야 하는 경우  그레이카드(pipette)가 더 적합합니다.

참고

- 이 방법으로 결정된 값은 새로운 측정이 수행되거나 다른 화이트 밸런스 설정 중 하나가 선택될 때까지 저장됩니다(즉, 모든 후속 촬영에 사용됩니다).



그레이카드(PIPETTE)

이 측정 방식은 측정 영역에 적합한 색조만 파악하여 회색 값을 계산합니다.

- ▶ 메인 메뉴에서 **화이트 밸런스**를 선택합니다.
- ▶ **그레이카드(pipette)**를 선택합니다.
 - 모니터 화면에 다음과 같이 나타납니다.
 - 자동 화이트 밸런스를 기반으로 한 사진
 - 이미지 중앙에 십자선

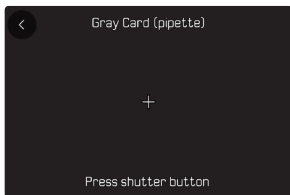

- ▶ 측정 영역을 흰색 또는 중간 회색 영역에 맞춥니다.

측정 영역을 이동하려면:

- ▶ 조이스틱을 원하는 방향으로 누릅니다.

측정을 실행하려면:

- ▶ 셔터 릴리스.

또는

- ▶ 조이스틱/썸휠을 누릅니다.
 - 측정이 실행됩니다.

측정을 취소하려면:

- ▶ **FN**버튼을 누릅니다.

그레이 카드

이 측정 방식은 측정 영역의 모든 색조를 파악하여 평균 회색 값을 계산합니다.

- ▶ 메인 메뉴에서 **화이트 밸런스**를 선택합니다.
- ▶ **그레이카드**를 선택합니다.
 - 모니터 화면에 다음과 같이 나타납니다.
 - 자동 화이트 밸런스를 기반으로 한 사진
 - 이미지 중앙에 프레임



- ▶ 측정 영역을 흰색 또는 중간 회색 영역에 맞춥니다.
 - 프레임 내 참조 영역으로 인해 모니터 화면이 동적으로 변경됩니다.

측정을 실행하려면:

- ▶ 셔터 릴리스.

또는

- ▶ 조이스틱/썸휠을 누릅니다.
 - 측정이 실행됩니다.

측정을 취소하려면:

- ▶ **FN**버튼을 누릅니다.

색온도 직접 설정

2000에서 11500 K(Kelvin) 사이의 값을 직접 설정할 수 있습니다. 따라서 실제 촬영에서 발생하는 거의 모든 색온도를 포괄하는 매우 넓은 범위를 제공하며, 이 범위 내에서 현재의 광 컬러 및 개인 취향에 맞게 색 재현을 매우 세밀하게 적용할 수 있습니다.

공장 설정: **5500 K**



- ▶ 메인 메뉴에서 **화이트 밸런스**를 선택합니다.
- ▶ **색온도**를 선택합니다.
- ▶ 원하는 값을 선택하십시오.

노출

노출 설정은 두 설정 다이얼로 동적으로 수행됩니다. 기본적으로 썸휠은 조리개를 제어하고, 우측 조정 다이얼은 셔터 속도를 제어합니다. 반자동 노출 설정의 경우 "자유" 설정 다이얼을 사용하면 노출 보정에 빠르게 액세스할 수 있습니다. 할당은 조정할 수 있습니다(75 페이지 참조).

노출 설정은 Control Center를 통해 빠르게 변경할 수 있습니다.

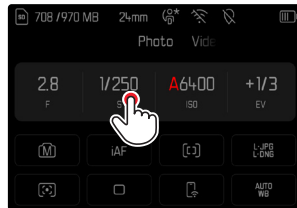

- ▶ 원하는 제어 패널을 탭합니다.
 - 활성 제어판이 빨간색으로 표시됩니다.
 - 광 밸런스 대신 설정 밴드가 나타납니다. 점은 현재 설정을 나타냅니다. 점 위에 현재 설정이 표시됩니다.
- ▶ 원하는 지점에서 설정 대역을 탭하거나 포인트를 원하는 지점으로 드래그합니다.

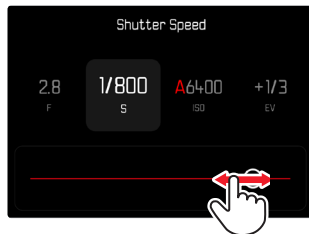



셔터 타입

Leica SL3는 기계식 셔터뿐만 아니라 순수 전자식 셔터 기능을 모두 갖추고 있습니다. 전자 셔터는 사용 가능한 셔터 범위를 확장하고 절대적으로 무소음으로 작동하며 이는 일부 작업 환경에서 중요합니다.

공장 설정: 하이브리드

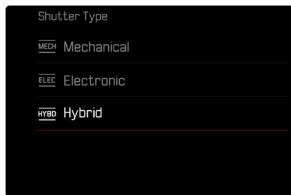

▶ 메인 메뉴에서 **셔터 타입**을 선택합니다.

▶ 원하는 설정을 선택합니다.

(기계식전자식하이브리드)

기계식	기계식 셔터만 사용할 수 있습니다. 촬영 범위: 60분 - 1/8000초.
전자식	전자 셔터만 사용할 수도 있습니다. 촬영 범위: 60초 - 1/16000초.
하이브리드	사용 가능한 기계식 셔터보다 빠른 셔터 속도가 필요할 경우 전자식 셔터 기능도 추가됩니다. 촬영 범위: 60분 - 1/8000초 + 1/8000초 - 1/16000초.

사용

기계 셔터는 전통적인 셔터음을 통해 청각적 피드백을 전달합니다. 장노출은 물론 움직이는 피사체를 촬영할 때도 적합합니다.

전자 셔터 기능을 사용하면 매우 빠른 셔터 속도로 인해 밝은 조명에서도 조리개를 열어 사진 찍을 수 있습니다. "롤링 셔터" 효과가 뚜렷하기 때문에 움직이는 피사체에는 적합하지 않습니다.

참고

- 전자 셔터 기능을 사용하는 경우 플래시 촬영이 불가능합니다.
- LED 및 형광등으로 조명할 때 전자 셔터 기능과 빠른 셔터 속도는 번딩을 유발할 수 있습니다.



측광 방식

다음 측광 방식을 선택할 수 있습니다.

공장 설정: **다중**

스팟

중앙 중점

하이라이트 중점

다중

- ▶ 메인 메뉴에서 **노출 측정**을 선택합니다.
- ▶ 원하는 측광 방식을 선택하십시오.
(**스팟**, **중앙 중점**, **하이라이트 중점 측광**, **다중**)
 - 설정된 측광 방식은 모니터 화면의 헤더에 표시됩니다.

스팟 측광의 경우 프레임의 위치를 바꿀 수 있습니다.

- ▶ 조이스틱을 원하는 방향으로 누릅니다.

참고

- 노출 정보(ISO 값, 조리개, 셔터 속도 및 노출 보정 눈금이 있는 광 밸런스)는 적절한 노출에 필요한 설정을 결정하는 데 도움을 줍니다.
- 가장 중요한 표시(ISO 값, 조리개 및 셔터 속도)는 상단 디스플레이에도 표시됩니다.

스팟

이 측광 방식은 화면 중앙의 작은 영역에만 중점을 둡니다. **스팟** 노출 측정 방법과 **스팟** 및 **필드** AF 측정 방법을 조합하면 측정 영역이 결합됩니다. 이 경우에는 AF 프레임의 위치가 바뀌더라도 이러한 프레임에 의해 지정된 위치에서 노출이 측정됩니다.

중앙 중점

이 방식은 전체 화면을 고려합니다. 그러나 노출값 계산 시 주변 영역보다 중앙 영역의 피사체 부분에 훨씬 더 많은 비중을 둡니다.

다중

이 측광 방식은 복수의 영역의 측정값 수집을 기반으로 합니다. 측정값이 해당 상황의 알고리즘에 따라 계산되고, 수신된 주 피사체의 적절한 재생에 맞는 노출값을 생성합니다.

하이라이트 중점

이 방식은 전체 화면을 고려합니다. 그러나 노출값은 피사체에서 평균 이상으로 밝은 부분에 맞게 조정됩니다. 그러므로 피사체 부분을 직접 측정할 필요 없이 피사체의 밝은 부분이 과다 노출되는 것을 피할 수 있습니다. 이 측광 방식은 사진의 나머지 부분보다 훨씬 더 밝게 조명되는 피사체(예: 라이트 조명을 받는 사람) 또는 평균 이상으로 밝게 반사되는 피사체(예: 흰색 옷)에 특히 적합합니다.

다중	하이라이트 중점
	
	
	

노출 모드

각각의 모티프 또는 원하는 이미지 디자인에 최적으로 적용시키기 위하여 4가지 작동 모드가 제공됩니다.

- 장면 모드(P)
- 조리개 우선 모드(A)
- 셔터 우선 모드(S)
- 수동 설정(M)

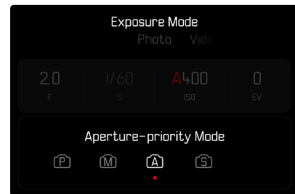
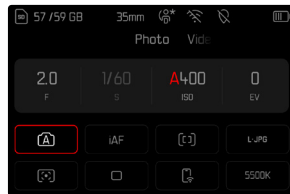

모드 선택

썸휠을 이용할 경우

- ▶ 썸휠을 누릅니다.
 - 현재 작동 모드가 상단 디스플레이에 나타납니다. 모니터에 현재 작동 모드가 빨간색으로 표시됩니다.
- ▶ 썸휠을 돌려 원하는 작동 모드를 선택하십시오.
 - 상단 디스플레이와 모니터에서 작동 모드 디스플레이가 상응하게 변경됩니다. 작동 모드는 양방향으로 돌려 수행할 수 있습니다.
 - 썸휠을 마지막으로 회전한 후 약 2초가 지나면 선택한 작동 모드가 자동으로 적용됩니다.



선택한 모드를 즉시 적용하려면:

- ▶ 조이스틱/썸휠을 누릅니다.
- 또는
- ▶ 셔터 버튼을 살짝 누릅니다.

Control Center를 통한 설정

- ▶ 제어 패널을 탭합니다.

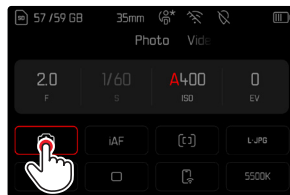

- ▶ 원하는 노출 모드를 탭합니다.

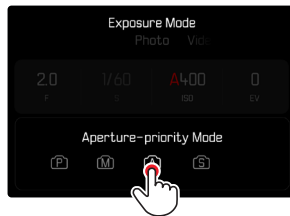

촬영 모드에서

- ▶ 상단 정보 바의 제어판을 탭합니다.



- ▶ 원하는 노출 모드를 탭합니다.

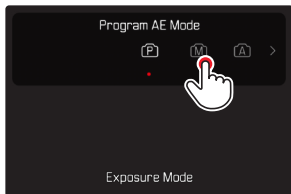

참고

- 조리개 링이 있는 렌즈(예: Leica M 렌즈) 사용 시에는 **A**(조리개 우선 모드) 및 **M**(수동 설정) 노출 모드만 사용할 수 있습니다. 이러한 경우 F스톱으로 **F0.0**이 표시됩니다.

완전 자동 노출 설정 - P

장면 모드 - P

장면 모드는 빠르고 완전 자동 촬영 작업에 사용됩니다. 노출은 셔터 속도와 조리개 값의 자동 설정으로 제어됩니다.

- ▶ 작동 모드 **P**를 선택합니다(144 페이지 참조).
 - ▶ 셔터 버튼을 살짝 누르고 그 상태로 유지합니다.
 - 노출 정보는 화면 하단에 표시됩니다. 이러한 노출 정보에는 조리개 설정과 셔터 속도의 자동 설정 값 쌍이 포함됩니다.
 - 경우에 따라 나타날 수도 있는 정보 표시줄의 다른 모든 디스플레이는 숨기기 됩니다.
 - ▶ 셔터 릴리스.
- 또는
- ▶ 자동으로 설정된 값 쌍을 조정하십시오.
(장면 모드 전환)



지정된 셔터 속도/조리개 조합 변경(Shift)

Shift 기능을 통해 기본 설정된 값을 변경하면, 언제든지 카메라에 의해 선택된 셔터 속도-조리개 조합을 의도에 맞게 적절하게 변경할 수 있는 완전 자동 노출 제어 기능의 안정성과 속도가 결합됩니다. 전체 노출값, 즉 사진의 밝기는 바꿀 수 없습니다. 빠른 셔터 속도는 예를 들어, 스포츠 사진 촬영에 적합하고, 느린 셔터 속도는 풍경 사진 촬영에서와 같이 더 큰 피사계 심도를 제공합니다.

- ▶ **썸틸을 왼쪽/오른쪽으로 돌립니다.**
(오른쪽 = 상대적으로 더 느린 셔터 속도에서 더 큰 피사계 심도, 왼쪽 = 상대적으로 더 작은 피사계 심도에서 더 빠른 셔터 속도)
 - 이동된 값 쌍은  옆에 별표로 표시됩니다. 상단 디스플레이에서 **P**에서 **Ps**로 변경되어 표시됩니다.

참고

- 원활한 노출 보정을 위해 조정이 제한되어 있습니다.

반자동 노출 설정 - A/S

조리개 우선 모드 - A

조리개 우선 모드는 노출을 사전에 수동으로 선택한 조리개 값에 상응하게 노출을 자동으로 제어합니다. 피사계 심도가 임계 구성 요소인 사진에 특히 적절합니다.

예를 들어 인물 촬영의 경우 중요하지 않거나 방해가 되는 배경 앞에 선명하게 촬영된 얼굴을 "사용할 수 있도록" 하기 위해 이에 적합한 작은 F스톱을 사용하여 피사계 심도의 범위를 줄이거나, 반대로 풍경 사진의 경우 전경에서 배경에 이르는 모든 것을 선명하게 재생하기 위해 이에 적합한 큰 F스톱을 사용하여 피사계 심도의 범위를 늘릴 수 있습니다.

- ▶ 작동 모드 **A**를 선택합니다(144 페이지 참조).
- ▶ 원하는 F 스톱을 설정합니다.
- ▶ 셔터 버튼을 살짝 누르고 그 상태로 유지합니다.
 - 노출 정보는 화면 하단에 표시됩니다. 이러한 노출 정보에는 조리개 설정과 셔터 속도의 자동 설정 값 쌍이 포함됩니다.
 - 경우에 따라 나타날 수도 있는 정보 표시줄의 다른 모든 디스플레이는 숨기기 됩니다.
- ▶ 셔터 릴리스.

참고

- 셔터 속도가 2초보다 길면 셔터 릴리스 후 디스플레이에 남은 노출 시간이 초 단위로 카운트다운됩니다.



셔터 우선 모드 - S

셔터 우선 모드는 미리 설정한 셔터 속도 값에 따라 적절한 노출값이 자동으로 설정됩니다. 특히 움직이는 피사체를 촬영할 때, 이미지 구성요소의 움직임은 대상의 선명도가 확보된 경우에 적절합니다.

해당하는 빠른 셔터 속도로 예를 들면, 원치 않는 모션 블러(motion blur)를 방지하고 피사체를 "고정"할 수 있습니다. 그 반대로 상응하게 느린 셔터 속도가 피사체의 움직임을 "흐르는 효과" 등으로 생동감 있게 표현할 수 있습니다.



- ▶ 작동 모드 **S**를 선택합니다(144 페이지 참조).
- ▶ 원하는 셔터 속도 값을 설정합니다.
- ▶ 셔터 버튼을 살짝 누르고 그 상태로 유지합니다.
 - 노출 정보는 화면 하단에 표시됩니다. 이러한 노출 정보에는 조리개 설정과 셔터 속도의 자동 설정 값 쌍이 포함됩니다.
 - 경우에 따라 나타날 수도 있는 정보 표시줄의 다른 모든 디스플레이는 숨기기 됩니다.
- ▶ 셔터 릴리스.

수동 노출 설정 - M

셔터 속도와 조리개 수동 설정 시 효과:

- 아주 특수한 노출로만 얻을 수 있는 특별한 이미지 효과를 얻을 수 있습니다.
- 컷 형식이 다른 여러 장의 사진에서 절대적으로 동일한 노출을 보장할 수 있습니다.
- ▶ 작동 모드 **M**를 선택합니다(144 페이지 참조).
- ▶ 원하는 노출을 설정합니다.
 - 노출 보정은 광 밸런스의 눈금을 사용하여 수행됩니다.
- ▶ 셔터 버튼을 살짝 누르고 그 상태로 유지합니다.
 - 노출 정보는 화면 하단에 표시됩니다.
 - 경우에 따라 나타날 수도 있는 정보 표시줄의 다른 모든 디스플레이는 숨기기 됩니다.
- ▶ 셔터 릴리스.

광 밸런스 표시:

	보정된 노출값
	표시된 치수만큼 노출 부족 또는 과다 노출
	3EV 이상 노출 부족 또는 과다 노출

참고

- 메뉴 항목 **노출 미리보기**에서 **P-A-S-M**을 선택하면, 모니터 화면이 노출 미리 보기를 표시합니다(노출 측정을 실행한 후, 151 페이지 참조).
- 셔터 속도 다이얼은 인각된 셔터 속도 중 하나 또는 중간값 중 하나에서 제 위치에 고정되어야 합니다.

장시간 노출

고정 셔터 속도

S 및 **M** 작동 모드에서 Leica SL3는 최대 2분의 셔터 속도를 허용합니다(ISO 설정에 따라 다름). 셔터 속도가 1초보다 길면 셔터 릴리스 후 디스플레이에 남은 노출 시간이 초 단위로 카운트다운됩니다.

Control Center를 통한 설정

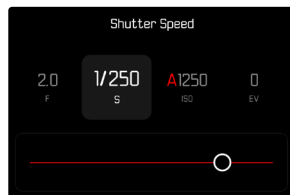
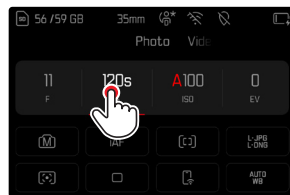

- ▶ 작동 모드 **M**을 선택합니다(144 페이지 참조).
- ▶ 원하는 셔터 속도를 선택합니다.
(이는 셔터 속도 미세 조절을 통해 수행해야 합니다. 144 페이지 참조)
- ▶ 셔터 릴리스.

조정 다이얼을 통한 설정

공장 설정: 우측 다이얼

(조작 버튼에 기능 할당 xx 페이지 참조)

- ▶ 작동 모드 **M**을 선택합니다(144 페이지 참조).
- ▶ 우측 조정 다이얼을 돌립니다.
- ▶ 원하는 셔터 속도를 선택합니다.
- ▶ 셔터 릴리스.

B 기능

M 모드의 **벌브** 설정에서는 셔터 버튼을 누르고 있는 동안(최대 30분; ISO 설정에 따라 다름) 셔터가 개방되어 있습니다.

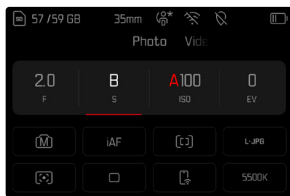

- ▶ 작동 모드 **M**을 선택합니다(144 페이지 참조).
- ▶ **B**가 셔터 속도로 나타날 때까지 우측 조정 다이얼을 시계 방향으로 돌립니다.

참고

- 상대적으로 높은 감도를 사용하면 특히 균일하고 어두운 영역에서 이미지 노이즈가 관찰됩니다. 노출 시간이 길면 매우 큰 이미지 노이즈가 발생할 수 있습니다. 이러한 노이즈 현상을 줄이기 위해 카메라는 셔터 속도가 길고 ISO 값이 높은 촬영 후마다 자체적으로 두 번째 "블랙 촬영"(셔터 닫힘 방지)을 합니다. 이러한 병행 촬영에서 측정된 노이즈는 컴퓨터 처리에 의해 실제 촬영의 데이터 기록에서 "제거"됩니다. 따라서 이러한 경우 안내 표시로 모니터에 **노이즈 감소 작동 중...** 메시지가 표시됩니다. 장시간 노출의 경우 이러한 "노출" 시간 증가를 고려해야 합니다. 이 중 노출 동안에는 카메라를 꺼서는 안됩니다. 이러한 조건에서 연속으로 여러 장의 사진을 찍으려면 노이즈 감소를 끄고 후 처리의 일부로 수행할 것을 권장합니다. 이를 위해 촬영은 원 데이터 형식으로 이루어져야 합니다.
- 선택 가능한 최대 셔터 속도는 무엇보다 메뉴 항목 **셔터 타임**의 설정에 따라 다릅니다(142페이지 참조).

노이즈 감소

상대적으로 높은 감도를 사용하면 특히 균일하고 어두운 영역에서 이미지 노이즈가 관찰됩니다. 노출 시간이 길면 매우 큰 이미지 노이즈가 발생할 수 있습니다. 이러한 노이즈 현상을 줄이기 위해 카메라는 셔터 속도가 길고 ISO 값이 높은 촬영 후마다 자체적으로 두 번째 "블랙 촬영"(셔터 닫힘 방지)을 합니다. 이러한 병행 촬영에서 측정된 노이즈는 컴퓨터 처리에 의해 실제 촬영의 데이터 기록에서 "제거"됩니다. 따라서 이러한 경우 안내 표시로 모니터에 **노이즈 감소 작동 중...** 메시지가 표시됩니다.

장시간 노출의 경우 이러한 "노출" 시간 증가를 고려해야 합니다. 이 중 노출 동안에는 카메라를 꺼서는 안됩니다. 이러한 조건에서 연속으로 여러 장의 사진을 찍으려면 노이즈 감소를 끄고 후 처리의 일부로 수행할 것을 권장합니다. 이를 위해 촬영은 원 데이터 형식으로 이루어져야 합니다.

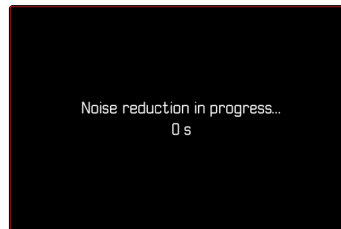



기능이 활성화되어 있는 한 특정 조건에서 노이즈 감소가 항상 실행됩니다. 여기에는 T 기능을 사용한 촬영과 셔터 속도가 8초 이상인 장시간 노출이 포함됩니다.

다른 모든 경우에 노이즈 감소는 요인(특히 ISO 설정, 셔터 속도 및 센서 온도)의 조합에 따라 달라집니다. 다음 표에는 25°C의 센서 온도에서 노이즈 감소가 실행되는 셔터 속도가 나열되어 있습니다.

ISO	다음 범위보다 셔터 속도 느림
100	7초
200	6.4초
400	5.9초
800	5.4초
1600	4.9초
3200	4.5초
6400	4.2초
≥ 12500	3.8초

노이즈 감소는 선택적으로 비활성화할 수 있습니다(98 페이지 참조).

노출 제어

노출 미리보기

셔터 버튼을 누르고 있는 동안 모니터 화면의 밝기는 선택한 노출 설정의 효과를 표시합니다. 이 기능은 촬영 전에 개별 노출 설정으로 인해 주어지는 화상 효과를 평가하고 제어하도록 합니다. 이는 피사체 밝기와 설정된 노출이 너무 낮거나 높은 밝기 값을 제공하지 않는 한 적용됩니다.

수동 노출 설정(M)의 경우 이 기능을 비활성화할 수 있습니다.

공장 설정: **P-A-S-M**

- ▶ 메인 메뉴에서 **라이브 뷰 설정**을 선택합니다.
- ▶ **노출 미리보기**를 선택합니다.
- ▶ **P-A-S**(프로그램, 타이머 및 셔터 우선 모드 시에만) 또는 **P-A-S-M**(수동 설정 시에도)을 선택합니다.

참고

- 위에서 설명한 설정과 관계없이 일반적인 조명 조건에 따라 모니터 화면의 밝기가 실제 이미지의 밝기와 다를 수 있습니다. 특히 어두운 피사체를 긴 노출로 촬영하는 경우, -올바르게 노출된- 사진보다 표시되는 모니터 화면이 훨씬 더 어둡게 보입니다.
- 노출 미리보기는 다른 조작 버튼을 사용하여 노출 측정을 수행할 경우에도 나타납니다(예: **AE-L** 기능으로 할당 시 조이스틱 사용할 경우).



측정값 저장

종종 피사체의 중요한 부분은 창의적인 이유로 이미지의 중앙에서 벗어나도록 배치해야 하며 때로는 이러한 부분도 밝거나 어둡습니다. 그러나 중앙 중점 측광 및 스팟 측광은 실제로 이미지의 중앙 영역을 캡처하고 평균 그레이 값으로 보정됩니다.

이러한 경우 측정값 저장은 먼저 주요 피사체를 맞춘 후 최종 이미지 컷이 결정될 때까지 각각의 설정을 확인하는 것을 가능하게 합니다. 자동 초점 모드를 사용하는 경우 초점(AF-L)에도 동일하게 적용됩니다.

일반적으로 셔터 버튼과 동시에 두 가지 저장(초점 및 노출)이 실행됩니다. 또는 저장 기능을 셔터 버튼과 기능 버튼으로 나누어 실행하거나 두 가지 모두 하나의 기능 버튼으로 수행할 수 있습니다.

기능은 각각 설정 및 저장을 포함합니다.

AE-L(AUTO EXPOSURE LOCK)

카메라가 노출값을 저장합니다. 노출에 관계없이 초점을 다른 피사체에 배치할 수 있습니다.

AF-L(AUTO FOCUS LOCK)

카메라가 거리 설정을 저장합니다. 이러한 방식으로 거리 설정이 고정되면 이미지 컷을 더 쉽게 변경할 수 있습니다.

AE-L/AF-L

이 옵션을 사용하면 카메라가 지정된 컨트롤을 누른 상태에서 노출 값과 거리 설정을 인식합니다.

참고

- 다중 측광과 함께 측정값 저장은 단일 피사체 부분의 목표한 검출이 불가능하기 때문에 의미가 없습니다.
- 조리개 링 또는 셔터 속도 다이얼의 설정은 이미 존재할 수 있는 측정값 저장을 취소합니다.



AF 모드에서 측정값 저장

조이스틱을 누를 경우 설정에 따라 측정 기능이 다음과 같이 구분됩니다.

메뉴 설정	조이스틱	셔터 버튼
AF-L + AE-L	노출 및 선명도	기능 없음
AF-L	선명도	노출
AE-L	노출	선명도

조이스틱을 누르지 않을 경우 셔터 버튼이 두 가지 측정값을 저장합니다.

셔터 버튼을 이용할 경우

- ▶ 피사체의 중요 부분 또는 대안적으로 비슷한 세부 영역을 타겟팅합니다.
- ▶ 셔터 버튼을 살짝 누르고 그 상태로 유지합니다.
 - 측정 및 저장이 실행됩니다.
- ▶ 셔터 버튼을 계속 누른 상태에서 카메라를 돌려 최종 이미지 섹션을 만듭니다.
- ▶ 셔터 릴리스.

조이스틱을 사용할 경우

- ▶ 메인 메뉴에서 **사용자 설정**을 선택합니다.
- ▶ **조이스틱**을 선택합니다.
- ▶ **AF 모드**를 선택합니다.
- ▶ 원하는 설정을 선택합니다.
- ▶ 조이스틱을 누른 채로 유지합니다.
 - 측정 및 저장이 실행됩니다.
- ▶ 경우에 따라 셔터 버튼으로 추가 측정값 저장을 실행합니다.
- ▶ 최종 이미지 컷을 결정합니다.
- ▶ 셔터 릴리스.

MF 모드에서 측정값 저장

MF 모드에서 셔터 버튼을 사용한 측정값 저장은 노출만 포함합니다. 이 기능은 조이스틱에 할당할 수 있습니다.

설정에 관계없이 조이스틱을 누르지 않으면 셔터 버튼에 의해 노출 저장이 실행됩니다.

셔터 버튼을 이용할 경우

- ▶ 피사체의 중요 부분 또는 대안적으로 비슷한 세부 영역을 타겟팅합니다.
- ▶ 셔터 버튼을 살짝 누르고 그 상태로 유지합니다.
 - 측정 및 저장이 실행됩니다.
- ▶ 최종 이미지 컷을 결정합니다.
- ▶ 셔터 릴리스.

조이스틱을 사용할 경우

- ▶ 메인 메뉴에서 **사용자 설정**을 선택합니다.
- ▶ **조이스틱**을 선택합니다.
- ▶ **MF 모드**를 선택합니다.
- ▶ **AE-L**를 선택합니다.
- ▶ 조이스틱을 누른 채로 유지합니다.
 - 측정 및 저장이 실행됩니다.
- ▶ 최종 이미지 컷을 결정합니다.
- ▶ 셔터 릴리스.

노출 보정

노출계는 중간 그레이 값으로 맞춰 주는 탁월한 기능입니다. 여기서 중간 그레이 값은 보통의, 즉 평균적인 사진 피사체의 밝기를 말합니다. 적절한 피사체 부분이 이러한 전제 조건을 충족시키지 않으면 적절한 노출 보정을 할 수 있습니다.

특히, 연속적인 여러 장의 사진의 경우, 예를 들어 특정 이유로 인해 연사에서 약간 부족하거나 더 많은 노출이 필요한 경우 노출 보정은 매우 유용한 기능입니다. 한번 설정하면 측정값 저장과 달리 리셋될 때까지 유효합니다.

노출 보정값은 ± 3 EV 범위에서 1/3 EV (EV: Exposure Value = 노출값) 단계로 설정할 수 있습니다.

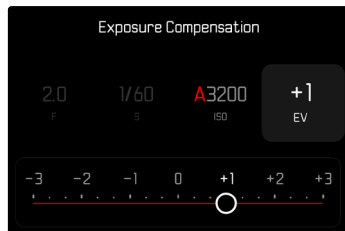

A 설정된 보정값 (0 표시 = 꺼짐)

조정 다이얼 컨트롤을 통한 설정

세 가지 (반)자동 노출 모드에서 이 기능은 조정 다이얼 중 하나에 할당되어 있으므로 빠르게 액세스할 수 있습니다.

공장 설정: 우측 다이얼

- ▶ 메인 메뉴에서 **사용자 설정**을 선택합니다.
- ▶ **설정 다이얼**을 선택합니다.
- ▶ 사용하는 렌즈에 따라 **조정 다이얼(AF 렌즈)** 또는 **조정 다이얼(MF 렌즈)**을 선택합니다.
- ▶ 원하는 조정 다이얼을 선택합니다.
- ▶ **노출 보정**을 선택합니다.
- ▶ 지정된 조정 다이얼을 사용하여 원하는 값을 설정합니다.

Control Center를 통한 설정

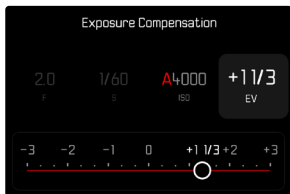
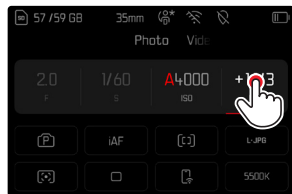

참고

- 설정 중에는 모니터 화면 상에서 적절한 어둡기와 밝기 효과를 확인할 수 있습니다.
- 원래 입력한 것과 상관없이 보정이 조정된 경우: 수동으로 0으로 재설정될 때까지, 즉, 그 사이에 카메라의 전원을 껐다가 켜더라도 유효합니다.
- 설정된 노출 보정은 바둑극의 노출 보정 눈금에 마커로 표시됩니다.
- EV 스텝폭 설정(120 페이지 참조) 변경은 설정된 보정을 취소합니다. 즉, 이 경우 설정된 보정이 0으로 리셋됩니다.

피사계 심도 검사

이 기능에 의해 현재 조리개 및 셔터 속도의 현재 설정 효과가 시뮬레이션됩니다. 이를 통해 촬영 전에 이미지의 노출과 피사계 심도를 평가할 수 있습니다. 이 기능은 피사계 심도 미리보기 버튼에 해당합니다.

- ▶ **노출/피사계 심도 미리보기** 기능을 기능 버튼에 할당합니다.
- ▶ 기능 버튼을 누릅니다.
 - 디스플레이 옵션을 통해 주기적으로 표시가 변경됩니다.



- 미리보기 없음



- 현재 조리개 값(피사계 심도) 미리보기



- 현재 조리개 값(피사계 심도) 및 현재 셔터 속도(노출 미리보기) 미리보기



노출 정보가 표시되면, 활성 피사계 심도 또는 노출 미리보기가 조리개 및 셔터 속도 값 옆에 녹색 눈 모양 아이콘 으로 표시됩니다. 추가로 해당 단위 기호가 녹색으로 표시됩니다.

촬영 모드

연속 촬영

공장 설정에서는 카메라가 단일 사진(싱글)으로 설정되어 있습니다. 그러나 예를 들어, 여러 단계의 움직임 시퀀스를 포착하기 위해 연속하여 촬영할 수도 있습니다.

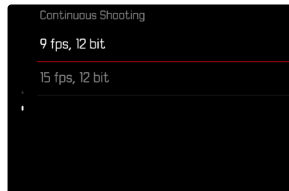
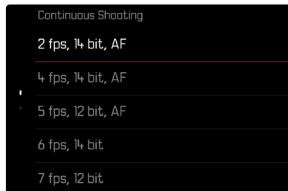

▶ 메인 메뉴에서 **드라이브 모드**를 선택합니다.

▶ **연속 촬영**을 선택합니다.

▶ 원하는 설정을 선택합니다.

(2 fps, 14 bit, AF, 4 fps, 14 bit, AF, 5 fps, 12 bit, AF, 6 fps, 14 bit, 7 fps, 12 bit, 9 fps, 12 bit, 15 fps, 12 bit)

설정 후 셔터 버튼을 끝까지 누르고 (메모리 카드의 용량이 충분하면) 연속 촬영이 수행됩니다.

참고

- 이 기능을 사용할 때는 미리보기 재생(자동 리뷰)를 비활성화하는 것이 좋습니다.
- 연속 촬영되는 사진 수와 상관없이, 두 가지 재생 모드에서 먼저 연속 촬영 중 최종 사진 또는 저장 중에 카드에 이미 저장된 연속 사진 중 마지막 사진이 표시됩니다.
- 연속 촬영은 플래시 사용이 불가능합니다. 플래시 기능이 켜져 있을 경우에는 단일 촬영만이 가능합니다.
- 연속 촬영은 셀프 타이머 기능과 함께 사용할 수 없습니다.
- 카메라의 버퍼 메모리는 선택한 촬영 주파수로 제한된 연속 촬영 횟수만 허용합니다. 버퍼 메모리의 용량 한계에 도달하면 촬영 주파수가 감소합니다. 이는 버퍼 메모리에서 카드로 데이터를 전송하는 데 필요한 시간 때문입니다. 오른쪽 하단에 남은 촬영 매수가 표시됩니다.
- 2fps - 6fps로 연속 촬영하는 경우:
자동 설정(P/A/S 작동 모드의 노출 설정, 자동 화이트 밸런스 및 자동 초점)은 각 사진에 대해 개별적으로 이루어집니다.
- 7fps - 15fps로 연속 촬영하는 경우:
자동 설정(P/A/S 작동 모드의 노출 설정, 자동 화이트 밸런스 및 자동 초점)은 첫 번째 사진을 촬영하기 전에 결정되며 동일한 연속 촬영의 모든 후속 사진에 적용됩니다.

인터벌 촬영

이 카메라를 사용하면 장시간에 걸쳐 인터벌 촬영 형태로 움직이는 모습을 자동으로 촬영할 수 있습니다. 이 경우 사진 매수, 촬영 간격 및 연속 촬영 시간을 지정합니다.

노출 및 초점 설정 시에는 진행 중에 조건이 변경될 수 있음을 고려해야 합니다.

- ▶ 메인 메뉴에서 **드라이브 모드**를 선택합니다.
- ▶ **인터벌 촬영**을 선택합니다.
- ▶ **설정**을 선택합니다.



사진 매수 설정

- ▶ **프레임 수**를 선택합니다.
- ▶ 원하는 값을 입력합니다.

촬영 간격 설정

- ▶ **인터벌**을 선택합니다.
- ▶ 원하는 값을 입력합니다.

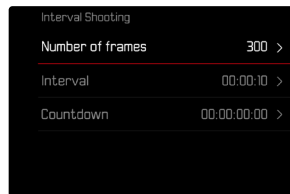
카운트다운 시간 설정

- ▶ **카운트다운**을 선택합니다.
- ▶ 원하는 값을 입력합니다.

시작하려면:



▶ 셔터 버튼을 누릅니다.

- 모니터는 사진 촬영 중에 자동으로 꺼집니다. 셔터 버튼을 살짝 누르면 다시 활성화됩니다.
- 화면의 오른쪽 상단에는 다음 촬영까지 남은 시간과 사진 번호가 표시됩니다.

진행중인 연속 촬영을 취소하려면:

▶ 조이스틱을 누릅니다.

- 작은 메뉴가 나타납니다.

▶ 종료를 선택합니다.



참고

- 인터벌 촬영 중에 자동 초점을 사용하면 모든 사진에서 동일한 피사체의 초점이 맞지 않을 수 있습니다.
- 카메라의 자동 꺼짐이 설정되어 있으며(이때 조작이 실행되지 않으면), 경우에 따라 각 촬영 사이에 카메라가 꺼졌다 다시 켜집니다.
- 추운 곳 또는 온도와 습도가 높은 곳에서 장시간 인터벌 촬영은 경우에 따라 기능 고장의 원인이 될 수 있습니다.
- 다음의 경우 인터벌 촬영이 중단되거나 취소됩니다.
 - 배터리가 방전된 경우
 - 카메라가 꺼진 경우따라서 충분히 충전된 배터리에 주의를 기울이는 것이 좋습니다.
- 인터벌 촬영이 중단되거나 취소된 경우 카메라를 끄고 배터리 또는 메모리 카드를 교체한 다음 카메라를 다시 켜서 다시 시작할 수 있습니다. **인터벌 촬영** 기능이 활성화된 상태에서 카메라를 껐다가 다시 켜면 관련 쿼리 화면이 나타납니다.
- 인터벌 촬영 기능은 촬영 종료 후에도 또는 카메라의 전원을 껐다가 켜 후 다른 촬영 모드(드라이브 모드)가 설정될 때까지 활성화 상태를 유지합니다.
- 인터벌 촬영 기능은 카메라가 모니터링 장치로 적합하다는 의미는 아닙니다.
- 연속 촬영되는 사진 수와 상관없이, 두 가지 재생 모드에서 먼저 연속 촬영 중 최종 사진 또는 저장 중에 카드에 이미 저장된 연속 사진 중 마지막 사진이 표시됩니다.
- 재생 중에 인터벌 연속 촬영이 **(O)**로 표시됩니다.
- 특정 상황에서는 카메라가 좋은 품질의 사진을 찍지 못할 수 있습니다. 예를 들면, 초점이 맞지 않은 경우입니다. 이 경우 사진 촬영이 실행되지 않고, 시리즈가 다음 인터벌로 계속됩니다. 디스플레이에 안내 표시로 **일부 프레임은 건너뛰었습니다**라는 메시지가 나타납니다.

브라케팅

많은 매력적인 피사체는 매우 대조적이며, 매우 밝고 매우 어두운 영역을 모두 가지고 있습니다. 노출을 조정하는 데 사용하는 비율에 따라 이미지 효과가 다를 수 있습니다. 이 경우 자동 노출 브라케팅 기능이 있는 조리개 우선 모드를 사용하여 셔터 속도가 다른 여러 단계의 노출 대안을 만들 수 있습니다. 그런 다음 각종 용도에 가장 적합한 사진을 선택하거나, 해당 사진 편집 소프트웨어를 사용하여 특별히 대비 범위가 넓은 사진으로 만들 수 있습니다(HDR).

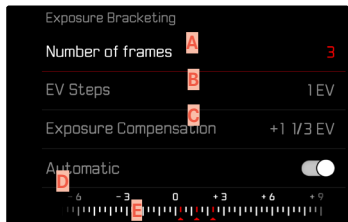

- A** 사진 매수
- B** 사진의 노출 차이
- C** 노출 보정 설정
- D** 밝기 값 눈금
- E** 빨간색으로 표시된 사진의 노출값
(동시에 노출 보정이 설정된 경우 눈금이 상응하는 값만큼 이동함.)

사진 매수를 선택할 수 있습니다(3장 또는 5장). **EV 단계**에서 설정할 수 있는 샷 간의 노출 차이는 최대 3EV입니다.

- ▶ 메인 메뉴에서 **드라이브 모드**를 선택합니다.
- ▶ **노출 브라케팅**을 선택합니다.
- ▶ **설정**을 선택합니다.
- ▶ 하위 메뉴의 **프레임 수**에서 원하는 사진 수를 선택하십시오.
- ▶ **EV 단계** 하위 메뉴에서 원하는 노출 차이를 선택하십시오.
- ▶ **노출 보정값** 하위 메뉴에서 원하는 노출 보정값을 선택하십시오.
 - 표시되는 노출값은 각 설정에 상응하게 위치를 변경합니다. 노출 보정 경우 눈금이 추가로 이동됩니다.
 - 선택한 노출 보정값은 모든 연속 촬영에 적용됩니다.
- ▶ 하위 메뉴의 **자동**에서 원하는 설정을 선택합니다.
 - 공장 설정 (**On**)에서는 한 번 셔터링 후 모든 연속 촬영이 종료됩니다; **Off**에서는 각각의 연속 촬영을 개별적으로 셔터링해야 합니다.
- ▶ 한 번 또는 여러 번 셔터를 눌러 촬영합니다.

참고

- 브라케팅이 설정되면 순서가 모니터에  (으)로 표시됩니다. 촬영 중에 더 어둡거나 밝게 조절되는 모니터 화면을 통해 효과를 관찰할 수 있습니다.
- 음영 단계는 노출 모드에 따라 셔터 속도 및/또는 조리개를 변경하여 형성됩니다.
 - 셔터 속도(A/M)
 - 조리개(S)
 - 셔터 속도 및 조리개의 수동 설정(P)
- 촬영 순서는 다음과 같습니다: 노출 부족/정확한 노출/과다 노출.
- 사용 가능한 셔터 속도-조리개 조합에 따라 자동 브라케팅의 작동 범위가 제한될 수 있습니다.
- ISO 감도가 자동으로 제어되면 보정되지 않은 촬영을 위해 카메라가 자동으로 결정한 감도는 시리즈의 다른 모든 촬영에도 사용됩니다. 시간. 이 ISO 값은 시리즈 중에는 변경되지 않습니다. 즉, 이 ISO 값은 촬영 동안에는 변하지 않습니다. 경우에 따라 이는 **노출 시간 제한**에서 최장으로 설정된 셔터 속도를 초과할 수 있습니다.
- 초기 셔터 속도에 따라 자동 브라케팅의 작동 범위가 제한될 수 있습니다. 이와 상관없이 항상 미리 설정된 사진 수대로 촬영이 이루어집니다. 결과적으로 필요한 경우 여러 장의 연속 촬영의 노출이 동일해집니다.
- 이 기능은 **드라이브 모드** 하위 메뉴에서 다른 기능을 선택하기 전까지 활성 상태를 유지합니다. 다른 기능을 선택하지 않으면 셔터 버튼을 누를 때마다 추가 브라케팅이 수행됩니다.

셀프 타이머

셀프 타이머를 사용하면 미리 선택한 카운트다운 시간으로 사진을 촬영할 수 있습니다. 카메라를 삼각대에 고정하여 사용하는 것을 권장합니다.



- ▶ 메인 메뉴에서 **셀프 타이머**를 선택합니다.
- ▶ **설정**을 선택합니다.
- ▶ 원하는 설정을 선택합니다.
(**셀프 타이머 2초**, **셀프 타이머 6초**, **셀프 타이머 12초**, **셀프 타이머 30초**)
- ▶ 셔터 릴리스.
 - 모니터에는 셔터 작동까지 남은 시간이 카운트다운됩니다. 카메라 전면에서 깜박이는 셀프 타이머 LED는 카운트다운 시간의 만료를 나타냅니다. 처음 10초: 느리게 깜박임, 마지막 2초: 빠르게 깜박임.
 - 셀프 타이머 리드 타임이 실행되는 동안 셔터 버튼을 살짝 눌러 언제든지 촬영을 중지할 수 있으며, 이 경우 각 설정은 유지됩니다.

참고

- 먼저 노출 측정이 실행되고, 자동 초점 모드의 경우 초점이 설정됩니다. 그 다음 카운트다운 시간이 시작됩니다.
- 셀프 타이머 기능은 단일 사진 촬영 및 노출 브라케팅의 경우에만 사용할 수 있습니다.
- 이 기능은 **셀프 타이머** 하위 메뉴에서 다른 기능을 선택하기 전까지 활성 상태를 유지합니다.

특수 촬영 유형

원근 보정

이 어시스트 기능에서는 수직 집중선의 원근 보정 후 이미지의 예상되는 색선을 보여주는 서브 프레임이 표시됩니다. 원근 보정에 의해서는 일반적으로 수직 직선과 수평 직선이 달성되고, 이는 특히 건축물 촬영 시 자연스러운 이미지 효과를 얻을 수 있습니다.

"원근 보정" 기능은 카메라의 실제 회전 각도와 사용된 렌즈를 기반으로 이미지 색선과 필요한 왜곡 보정을 계산합니다. 이는 보정의 경우 피사체에 보이는 선이 아니라 촬영 중 카메라의 정렬(카메라의 내부 센서에 의해 결정됨)이 결정적임을 의미합니다. 따라서 이 기능은 일반적으로 이미지 내용을 기반으로 하는 후처리의 자동 원근 보정과 구별됩니다.

작동 방식은 사용된 이미지 형식(JPG 또는 DNG)에 따라 다릅니다. JPG 형식으로 촬영할 경우 카메라에서 직접 보정이 이루어지고 수정된 이미지가 저장됩니다. DNG 형식으로 촬영할 경우 해당 정보가 원본 이미지의 메타 데이터에 기록됩니다. 이 경우 보정은 Adobe Photoshop Lightroom* 또는 Adobe Photoshop*과 같은 프로그램에서 수행됩니다*.

공장 설정: **Off**

참고

- 회전 각도가 큰 경우 완전 원근 보정에 필요한 왜곡 보정이 과도할 수 있습니다. 이러한 이유로 각도가 너무 크면 기능이 자동으로 수행되지 않거나 부분적으로만 수행됩니다. 이 경우 DNG 형식으로 촬영하고 후처리에서 필요한 수정을 수행할 것을 권장합니다.
- 원근 보정** 기능이 활성화되어 있는 동안에는 기술적인 이유로 히스토그램이 표시되지 않습니다.



* 이에 대한 자세한 정보는 141 페이지를 참조하십시오.



이 기능은 라이브 뷰 모드에서만 사용할 수 있습니다.

- ▶ 필요한 경우 라이브 뷰를 활성화하십시오.
- ▶ 메인 메뉴에서 **원근 보정**을 선택합니다.
- ▶ **On**을 선택합니다.



활성화된 원근 보정



라이브 뷰 모드에서 인식된 원근



재생 모드에서 수정된 원근





JPG 형식으로 촬영

JPG 형식으로 촬영할 경우 카메라에서 직접 보정이 이루어지고 수정된 이미지만 저장됩니다. 이때 프레임 밖에 있는 이미지 내용은 손실됩니다.

DNG 형식으로 촬영

DNG 형식으로 촬영할 경우 센서의 전체 이미지는 항상 변경되지 않고 저장됩니다. 원근 보정에 의해 결정된 정보는 사진의 메타 데이터에 기록됩니다. 이 경우 보정은 Adobe Photoshop Lightroom® 또는 Adobe Photoshop®과 같은 적절한 소프트웨어에 의해 추후에 수행됩니다. 카메라 재생 모드에서는 사진(섬네일)의 수정된(미리보기) 버전이 표시됩니다. 이것은 촬영 후 자동 재생에도 적용됩니다.

그러나 Adobe Photoshop Lightroom® 또는 Adobe Photoshop®에서 파일을 열 경우 일반적으로 원본 사진이 나타납니다. 프로그램의 사전 설정에 따라 파일을 열 때 서브 프레임에 따라 수정된 이미지를 직접 표시할 수 있습니다.

ADOBE LIGHTROOM® 및 ADOBE PHOTOSHOP®에서의 원근 보정

DNG 형식의 촬영에서는 원근 보정이 후처리 진행 중에, 예를 들면 Adobe Photoshop Lightroom® 또는 Adobe Photoshop®에서 수행될 수 있습니다. 이에 대한 자세한 정보는 Adobe 온라인 도움말에서 찾을 수 있습니다.

ADOBE LIGHTROOM®:

<https://helpx.adobe.com/kr/lightroom-classic/help/guided-upright-perspective-correction.html>

ADOBE PHOTOSHOP®:

<https://helpx.adobe.com/kr/photoshop/using/perspective-warp.html>

보정 적용 및 보조선 표시

카메라의 보정 사양을 적용하고 보조선을 표시하려면 "기하학" > "업라이트"에서 "보조선 있음" 기능을 선택해야 합니다.

"카메라 설정"이 RAW 기본 설정으로 선택되어 있으면 열 때 보정 사양이 자동으로 적용됩니다.

어느 경우에도 "업라이트"에서 보정을 비활성화할 수 있습니다.

<https://helpx.adobe.com/kr/photoshop/kb/acr-raw-defaults.html>

▶ "카메라 설정"을 RAW 표준 설정으로 선택합니다.

이미지 오버레이

Leica SL3는 이미지 합성 수단으로 이미 생성된 이미지의 투명 오버레이를 허용합니다. 그럼으로써 정확히 동일한 위치에서 더 긴 시간 간격으로 피사체를 촬영하거나 동일한 배경에서 여러 피사체를 복수의 세션으로 완전히 동일한 방식으로 정렬할 수 있습니다. 투명하게 표시된 오버레이 이미지는 완성 사진에서 보이지 않습니다.

적용 예제는 일년 동안 볼 수 있는 일련의 나무 이미지를 연속으로 생성하는 것입니다. 정확한 정렬을 통해 이러한 사진은 필요한 경우 타임랩스 촬영에도 결합될 수 있습니다.



- ▶ 메인 메뉴에서 **캔처 도우미**를 선택합니다.
- ▶ **이미지 오버레이**를 선택합니다.
- ▶ **설정**을 선택합니다.

투명도

중점된 이미지의 투명도는 조명 조건 등에 따라 조절할 수 있습니다.

- ▶ **투명도**를 선택합니다.
- ▶ **높음/낮음**을 선택합니다.

이미지 선택

이미지 오버레이의 경우 메모리 카드로부터 임의의 이미지를 선택할 수 있습니다.

- ▶ **오버레이 이미지 선택**을 선택합니다.
- 이미지 선택 보기가 나타납니다.



- 이미지 선택 보기에서 촬영 영상은 항상 전체 화면 표시로 나타납니다. 개괄적으로 보기를 사용할 수 없습니다. 정보 표시는 계속 불러올 수 있습니다.

참고

- 본 카메라로 촬영되지 않은 데이터는 카메라 내에서 재생되지 않을 수도 있습니다. 이는 오버레이 기능에도 동일하게 적용됩니다.



촬영 영상을 스크롤하려면:

- ▶ 조이스틱 좌/우 버튼을 누릅니다.

또는

- ▶ 썸휠을 돌리십시오.

또는

- ▶ 왼쪽/오른쪽으로 스와이프합니다.

촬영 영상을 선택하려면:

- ▶ 조이스틱/썸휠을 누릅니다.

또는

- ▶ "확인" 조작 버튼으로 직접 선택합니다.

카메라가 꺼짐 시 기능을 리셋하려면:

카메라 전원이 꺼질 때 기능 설정을 리셋할 수 있습니다.

- ▶ 메인 메뉴에서 **이미지 오버레이**를 선택합니다.

- ▶ **전원이 꺼지면 리셋**을 선택합니다.

- ▶ **On**을 선택합니다.

- **Off**를 선택하면, 카메라가 꺼진 후에도 이미지 선택 및 **이미지 오버레이 사용** 설정이 유지됩니다.

기능 활성화

- ▶ 메인 메뉴에서 **이미지 오버레이**를 선택합니다.

- ▶ **이미지 오버레이 사용**을 선택합니다.

- ▶ **On**을 선택합니다.



플래시 촬영

카메라는 실제 촬영 전에 하나 이상의 측정 플래시를 터뜨림으로써 필요한 플래시 작업을 준비합니다. 이에 따라 노출이 시작될 때 메인 플래시가 곧바로 터집니다. 노출에 영향을 미치는 모든 요소(예: 필터, 조리개 설정, 주 피사체와의 거리, 반사 표면 등)가 자동으로 고려됩니다.

사용 가능한 플래시 장치

TTL 플래시 측광을 포함하여 이 설명서에 설명된 전체 기능은 SF 40 또는 Profoto 장치와 같은 Leica 시스템 플래시 장치에서만 사용할 수 있습니다. 약화/중요 점점만 있는 다른 플래시 장치는 Leica SL3를 통해 안정적으로 트리거링할 수 있지만 제어할 수는 없습니다. 다른 플래시 장치를 사용하는 경우 올바른 기능을 보장할 수 없습니다.

참고

- 카메라에 적합하게 특별히 조정되지 않는 플래시 장치가 장착된 경우, 이러한 플래시 장치는 카메라의 화이트 밸런스를 자동으로 전환하지 못하므로 플래시 설정 **4wa**를 사용해야 합니다.

중요 사항

- Leica SL3와 호환되지 않는 플래시 장치의 사용은 최악의 경우 카메라 및/또는 플래시 장치에 치명적인 손상을 줄 수 있습니다.

참고

- 플래시 장치는 전원이 켜진 상태로 작동 준비가 되어 있어야 합니다. 그렇지 않으면 노출 오류 또는 카메라의 오작동 알림이 나타나게 됩니다.
- 스튜디오 플래시 시스템은 경우에 따라 매우 긴 정착 시간을 가질 수도 있습니다. 따라서 플래시 사용 시 셔터 속도를 1/200초보다 느리게 선택하는 것이 중요할 수 있습니다. 무선 전송으로 인해 시간 지연이 발생할 수 있으므로 "플래시 발광" 시 무선 제어 플래시 트리거에도 동일하게 적용됩니다.
- 플래시를 이용한 연속 사진 촬영 및 자동 노출 브래케팅은 불가능합니다.
- 느린 셔터 속도로 인해 이미지가 흐려지는 것을 방지하려면 삼각대를 사용하는 것이 좋습니다. 또한 더 높은 감도가 선택될 수 있습니다.

플래시 장치 장착

- ▶ 카메라와 플래시 장치를 고십시오.
- ▶ 액세서리 슈 커버를 뒤쪽으로 당겨 단단히 보관하십시오.
- ▶ 플래시 장치의 마운트를 액세서리 슈(있을 경우)에 완전히 밀어 넣고 가능한 경우 클램핑 너트가 잘못하여 떨어지지 않도록 고정합니다
 - 카메라 이동 시 액세서리 슈는 미세한 접촉에도 부러지거나 기능 결함이 생기기 쉬우므로 매우 중요합니다.

플래시 장치 분리

- ▶ 카메라와 플래시 장치를 고십시오.
- ▶ 필요한 경우 잠금을 해제하십시오.
- ▶ 플래시 장치 분리
- ▶ 액세서리 슈 커버를 다시 장착하십시오.

참고

- 액세서리를 사용하지 않을 때는(예: 플래시) 액세서리 슈 커버가 항상 장착되어 있는지 확인하십시오.



플래시 노출 측정(TTL 측정)

카메라에 의해 제어되는 전자동 플래시 모드는 본 카메라에서 시스템 호환 플래시 장치(166 페이지 참조)와 노출 모드, 조리개 우선 모드 및 수동 설정 모드에서 사용할 수 있습니다.

또한 조리개 우선 모드 및 수동 설정 기능이 있는 카메라는 플래시 발광 동조와 같이 더욱 흥미로운 추가 플래시 기술 및 최대 동조 시간보다 느린 셔터 속도를 갖는 플래시를 사용할 수 있습니다.

추가로 본 카메라는 설정된 감도 플래시 장치로 전송합니다. 동시에 플래시 장치는 이와 같은 디스플레이를 갖고, 렌즈에서 선택된 조리개가 플래시 장치에도 수동으로 입력되면, 거리 정보가 상응하게 자동으로 표시됩니다. ISO 감도 설정은 카메라에서 이미 전송되었기 때문에 시스템 호환 플래시 장치에서는 플래시 장치로부터 영향을 받지 않을 수 있습니다.

플래시 장치 설정

작동 모드	
TTL	카메라를 통한 자동 조작
A	SF 40, SF 60: 카메라에 의한 자동 제어, 플래시 노출 보정 없음 SF 58, SF 64: 내장된 노출 센서를 사용하여 플래시로 제어
M	적절한 전력 수준을 설정하여 플래시 노출을 카메라가 지정한 조리개 값과 거리 값으로 조정해야 합니다.

참고

- 플래시 장치에는 카메라를 통한 자동 조작을 위해 **TTL** 모드가 설정되어 있어야 합니다.
- **A**로 설정되어 있을 경우, 평균 이상 또는 이하의 밝기를 가진 모티브가 경우에 따라 최적의 노출을 받지 못합니다.
- 본 카메라 전용으로 설계되지 않은 다른 플래시 장치를 사용했을 때의 플래시 모드와 플래시 장치의 다른 작동 모드에 대한 자세한 내용은 해당 설명서를 참조하십시오.



플래시 모드

3가지 작동 모드를 사용할 수 있습니다.

- 자동
- 수동
- 장시간 노출

⚡ⓐ 자동 플래시 켜기

이것은 표준 모드입니다. 밝기가 좋지 않은 상황에서 노출 시간이 길어지면 흐리게 촬영될 수 있으므로 플래시가 자동으로 터집니다.

⚡ 수동 플래시 켜기

이 모드는 역광 촬영 시 적합합니다. 이 경우 주 피사체의 형상이 보이지 않고 그늘져 있는 경우 또는 대비가 높을 때(예컨대, 직사광선 바로 아래 있을 때) 내장 플래시를 통해 부드럽게 처리합니다. 이를 위해 촬영할 때마다 조명 밝기에 관계없이 플래시 장치가 작동됩니다. 플래시 출력은 측정된 외부 밝기와 상관 없이 조정됩니다. 자동 모드 등에서 조광이 좋지 않은 경우, 적은 출력으로 밝기가 증가한 경우, 따라서 플래시는 보조광으로써, 앞쪽의 어두운 그늘 또는 피사체가 역광인 경우 빛을 비추고, 균형 있는 조광을 위해 이용됩니다.

⚡ⓑ 셔터 속도가 느린 자동 플래시 켜기(저속 동조)

이 모드는 적절히 노출되고 더 밝게 재생되는 어두운 배경뿐만 아니라 전면 플래시 조명을 동시에 생성합니다.

다른 플래시 모드에서는 흔들림 위험을 최소화하기 위해, 플래시를 이용한 셔터 속도는 1/30초 이상 지속되지 않습니다. 그러나 이 기능은 촬영 중 플래시 사용 시 플래시 불빛이 배경에 강하게 노출되지 않도록 해줍니다. 그 대신 이 플래시 모드에서는 긴 노출 시간(최대 30초)으로 이 효과를 피할 수 있습니다.

- ▶ 메인 메뉴에서 **플래시 설정**을 선택합니다.
- ▶ **플래시 모드**를 선택합니다.
- ▶ 원하는 설정을 선택합니다.
 - 활성 작동 모드가 모니터에 표시됩니다.





플래시 제어

후속 절에서 설명되는 설정 및 기능은 본 카메라 및 시스템 호환 플래시 장치에서 사용 가능한 설정 및 기능에만 적용됩니다.

동조 시점

플래시 사진의 노출은 두 가지 광원에 의해 이루어집니다:

- 주위에서 사용 가능한 빛
- 추가 플래시

이 경우 플래시광에 의해서만 또는 주로 플래시 광에 의해 조명되는 피사체 부분들은 초점 설정이 정확한 경우 매우 짧은 광 펄스를 통해 거의 항상 선명하게 재생됩니다. 이와 달리 자연광에 의해 충분히 조명되거나 자체 발광되는 동일한 이미지의 피사체의 다른 모든 부분은 상이한 선명도로 표시됩니다. 이 피사체 부분이 선명하게 또는 "흐리게" 재생되는지와 "흐린" 정도는 다음 두 가지의 서로 연관된 요소에 의해 결정됩니다.

- 셔터 속도의 길이
- 촬영 중 카메라 또는 피사체 부분의 움직임 속도

셔터 속도가 더 길거나 움직임이 빠를수록 두 개의 겹치는 부분 이미지가 더 뚜렷하게 구분될 수 있습니다.

일반적인 플래시 발광 시간은 노출 시작 시입니다(노출 시작). 예를 들어, 차량 사진의 경우 차량은 자체 발광하는 빛의 궤적이 플래시보다 더 강렬할 수 있습니다. 이 카메라에서는 대안적으로 노출 종료까지 동조를 허용합니다(노출 종료). 이 경우 선명한 이미지는 최종 포착된 움직임을 나타냅니다. 이 플래시 기술은 사진에서 동작 및 역학의 자연스러운 효과를 만들어냅니다.

이 기능은 모든 카메라 및 플래시 설정에서 사용할 수 있습니다.

공장 설정: 종료

- ▶ 메인 메뉴에서 플래시 설정을 선택합니다.
- ▶ 플래시 동조를 선택합니다.
- ▶ 원하는 설정을 선택합니다. (시직, 종료)
 - 현재 AF 모드가 헤더에 표시됩니다.

참고

- 3m 이상 길이의 싱크로 케이블은 사용하지 마십시오.
- 셔터 속도가 짧은 플래시의 경우 두 가지 플래시 발광 시점 차가 거의 없거나 매우 빠른 동작에서만 발생합니다.

플래시 유효 범위

플래시의 사용 범위는 카메라의 자동 또는 수동 설정된 조리개 값 및 감도 값에 따라 달라집니다. 플래시 광으로 충분한 조명을 제공하기 위해 주 피사체가 플래시 범위 내에 있어야 합니다. 작동 모드에서 가능한 한 가장 짧은 셔터 속도(동조 시간)로 고정 설정하면 플래시 광이 제대로 조명되지 않는 피사체의 모든 부분에서 불필요하게 노출 부족이 발생합니다.

본 카메라에서는 플래시 모드에서 조리개 우선 모드와 함께 사용되는 셔터 속도를 개별 피사체 또는 고유한 이미지 구도 조건에 정확하게 적용시킬 수 있습니다.

공장 설정: **자동**

- ▶ 메인 메뉴에서 **ISO 설정**을 선택합니다.
- ▶ **자동 ISO 설정**을 선택합니다.
- ▶ **노출 시간 제한(플래시)**를 선택합니다.
- ▶ 원하는 값을 선택하십시오.

참고

- **플래시 설정** 하위 메뉴의 **노출 시간 제한(플래시)** 메뉴 항목은 하위 메뉴 **자동 ISO 설정** 하위 메뉴에 있는 동일한 이름의 메뉴 항목과 같습니다. 따라서 한 지점의 설정은 다른 지점에도 영향을 줍니다.

플래시 노출 보정

이 기능을 통해 플래시 노출은 현재의 빛을 통한 노출과 상관없이 필요에 따라 약해지거나 강해집니다. 이것은 예를 들어, 저녁 야외 촬영 시 자연 밝기를 유지하면서도 전면에 있는 사람의 얼굴을 밝게 해줍니다.

공장 설정: **0 EV**

- ▶ 메인 메뉴에서 **플래시 설정**을 선택합니다.
- ▶ **플래시 노출 보정**을 선택합니다.
 - 하위 메뉴에 빨간색으로 표시된 설정 마커가 있는 눈금이 표시됩니다. 이 값이 **0**으로 표시되면, 이는 꺼진 기능의 값에 해당합니다.
 - ▶ 눈금에 원하는 값을 설정하십시오.
 - 설정된 값이 눈금 위에 표시됩니다.

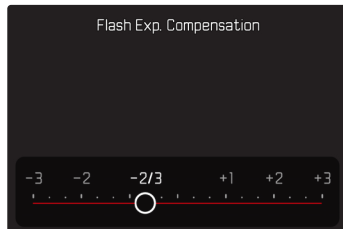



참고

- 원래 입력한 것과 상관없이 보정이 조정된 경우: 수동으로 **0**으로 재설정될 때까지, 즉, 그 사이에 카메라의 전원을 켜다가 켜더라도 유효합니다.
- **플래시 노출 보정** 메뉴 항목은 자체적으로 보정 설정이 불가능한 플래시 장치에서만 사용됩니다(예: Leica SF 26).
- 자체 보정 기능이 있는 플래시 장치를 사용할 경우(예: Leica SF 58 또는 Leica SF 60) **플래시 노출 보정**을 사용할 수 없습니다. 이 경우 카메라에 이미 입력된 보정값은 유효하지 않습니다.
- 플러스 보정으로 선택된 더 밝은 플래시 조명은 더 높은 플래시 출력을 필요로 합니다. 이 때문에 플래시 노출 보정은 플래시 유효 거리에 어느 정도 상당한 영향을 미칩니다. 플러스 보정은 유효 거리를 줄이고, 마이너스 보정은 유효 거리를 증가시킵니다.
- 카메라에 설정한 노출 보정은 현재 광 측정에만 영향을 미칩니다. 플래시 작동 중에 TTL 플래시 측광의 보정이 동시에 요구되는 경우 플래시 장치에 추가로 설정해야 합니다.

플래시 사진 촬영

- ▶ 플래시를 켜십시오.
- ▶ 플래시 장치에 적합한 노출 계수 제어(예: TTL 또는 GNC = Guide Number Control)용 작동 모드를 설정합니다.
- ▶ 카메라를 켜십시오.
- ▶ 원하는 노출 모드 또는 셔터 속도 및/또는 조리개 값을 설정하십시오.
 - "정상적인" 촬영 플래시 또는 HSS 플래시가 작동하는지 여부가 중요하므로 가장 짧은 플래시 동조 시간에 주의하십시오.
- ▶ 각각의 플래시가 터지기 전에 셔터 버튼을 눌러 노출 측정을 켜십시오.
 - 셔터 버튼을 한 번에 너무 빨리 완전히 눌러서 이 과정을 놓치게 되면, 경우에 따라 플래시 장치가 터지지 않습니다.

참고

- 플래시를 사용하여 사진을 촬영할 경우에는 **스팟** 이외의 측광 방식을 선택할 것을 권장합니다.

재생 모드(사진)

2개의 독립적인 재생 기능이 있습니다.

- 촬영 직후 간략히 표시(자동 리뷰)
- 저장된 사진을 지속적으로 표시 및 관리하기 위한 일반 재생 모드가 있습니다.

촬영 모드와 재생 모드 간 전환은 물론 대부분의 작업은 제스처 또는 버튼 컨트롤을 사용하여 수행할 수 있습니다. 사용 가능한 제스처에 대한 자세한 내용은 59 페이지를 참조하십시오.

참고

- 사진은 재생 모드에서는 자동으로 회전되지 않으므로 재생을 위해 항상 전체 모니터 화면을 사용합니다.
- 본 카메라로 촬영되지 않은 데이터는 카메라 내에서 재생되지 않을 수도 있습니다.
- 경우에 따라 모니터 화면이 낮은 품질의 재생력을 보여주거나, 검은 화면 또는 파일 이름만 보여주기도 합니다.
- 재생 모드에서는 언제든지 셔터를 눌러 촬영 모드로 전환할 수 있습니다.
- 히스토그램 및 클리핑 표시는 전체 이미지를 재생할 때에만 사용할 수 있지만 확대 또는 개요 보기에서는 사용할 수 없습니다.

재생 모드에서 조작 버튼

카메라 상의 조작 버튼

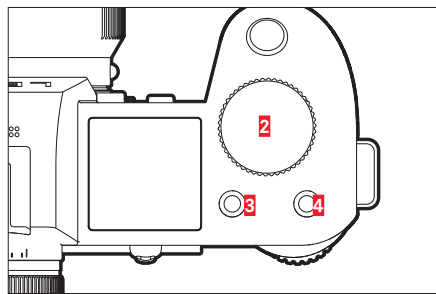
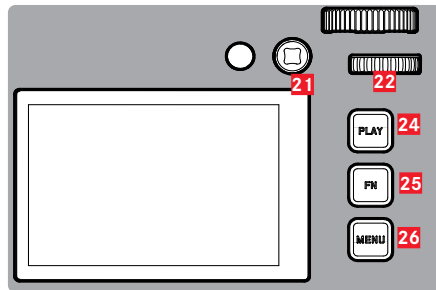

- | | | | |
|----|-----------|----|--------------|
| 21 | 조이스틱 | 22 | 셔틀(회전 또는 누름) |
| 2 | 우측 조정 다이얼 | 24 | PLAY 버튼 |
| 3 | 기능 버튼 | 25 | FN 버튼 |
| 4 | 기능 버튼 | 26 | MENU 버튼 |

재생 모드에서 바로가기

기능 버튼은 재생 모드에서 개별적으로 지정할 수도 있습니다.
공장 설정에서 기능 버튼에는 다음 기능이 지정되어 있습니다.

버튼	기능
우측 조정 다이얼	확대
기능 버튼 3	한 장씩 삭제
기능 버튼 4	사진 선택 (등급)
FN 버튼	정보 프로파일 전환

다음 절의 설명은 공장 설정을 기반으로 합니다.

참고

- 할당된 기능은 현재 디스플레이와 무관합니다. 예를 들어, 전체 화면 디스플레이에서도 삭제 개요를 직접 불러올 수 있습니다.
- 기능 버튼이 모니터의 조작 버튼을 제어하면(예: 삭제 화면에서) 할당된 기능을 사용할 수 없습니다.

모니터의 조작 버튼

모니터에 있는 조작 버튼은 일반적으로 터치 컨트롤을 통해 직관적으로 조작할 수 있습니다. 그러나 모니터 오른쪽에 있는 세 개의 버튼 중 하나를 눌러 선택할 수도 있습니다(**PLAY** 버튼, 가운데 버튼, **MENU** 버튼). 조작 버튼이 헤더에 표시되면 이 조작 버튼 옆에 있는 아이콘이 해당 버튼을 표시합니다. 조작 버튼이 모니터 가장자리에 표시되면 해당 버튼 바로 옆에 위치 설정됩니다.

예를 들어 즐겨찾기 아이콘 ★는 2가지 방법으로 선택할 수 있습니다.

- 즐겨찾기 아이콘을 바로 탭하세요.
- 해당 버튼을 누릅니다.
(공장 설정: 기능 버튼 **4**)

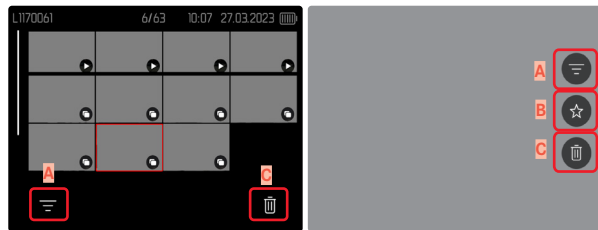

- A** "필터" 조작 버튼
- B** "즐거찾기" 조작 버튼
- C** "삭제" 조작 버튼



재생 모드 시작/종료

터치 컨트롤을 사용할 경우

▶ 아래로 밀니다.

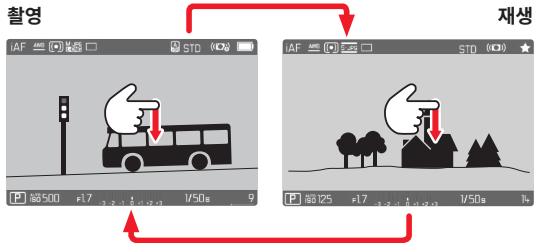

버튼 컨트롤을 사용할 경우

- ▶ **PLAY** 버튼을 누릅니다.
 - 모니터에 마지막으로 촬영한 이미지가 표시됩니다.
 - 삽입된 메모리 카드에 이미지 파일이 없으면 메시지가 나타납니다: **재생 가능한 사진 없음**.
 - 현재 디스플레이에 따라 **PLAY** 버튼의 기능이 다릅니다:

출력 상황	PLAY 버튼을 누른 후
단일 사진의 전체 화면 재생	촬영 모드
한 장의 확대 사진 컷/여러 장의 작은 사진 재생	사진의 전체 화면 재생

사진 선택하기/찾기

사진은 가상의 가로 행으로 배열됩니다. 정렬은 엄격하게 시간순입니다. 스크롤할 때 사진 행의 한쪽 끝까지 도달하면 디스플레이가 다른 쪽 끝으로 이동합니다. 따라서 모든 사진은 양방향으로 액세스할 수 있습니다.

한 장

터치 컨트롤을 사용할 경우

- ▶ 왼쪽/오른쪽으로 스와이프합니다.

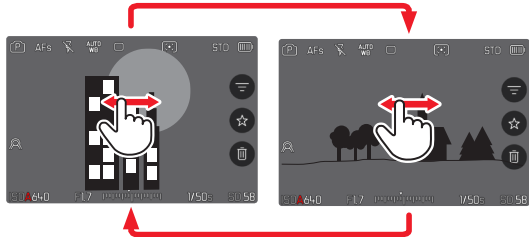

버튼 컨트롤을 사용할 경우

- ▶ 조이스틱 좌/우 버튼을 누릅니다.
- 또는
- ▶ 씬휠을 돌리십시오.

연속 촬영

- ▶ 좌/우로 스와이프하여 손가락을 화면 가장자리에 멈춥니다.
 - 다음 촬영이 일률적으로 진행됩니다.



저장 위치

Leica SL3에는 2개의 분리된 저장 위치가 있습니다.

재생 모드를 호출하면 항상 마지막으로 촬영한 사진이 표시됩니다. 먼저 표시된 저장 위치에 이에 따라 다릅니다.

사진 사이를 스크롤하고 개요 디스플레이 시 동일한 저장 위치에 저장된 사진을 제일 먼저 사용할 수 있습니다.



표시된 저장 위치를 변경하려면:

- ▶ 디스플레이를 최대한 줄이십시오(77 페이지 참조).
 - 저장 위치를 선택하기 위한 보기가 나타납니다.
 - 현재 선택된 저장 위치가 컬러로 채워져 나타납니다.

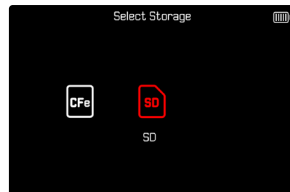

- ▶ 방향 패드의 좌/우 버튼을 누릅니다.
 - 새로 선택한 저장 위치의 테두리가 컬러 테두리와 함께 나타납니다.
- ▶ 가운데 버튼을 누릅니다.
- ▶ 디스플레이를 다시 확대합니다.

재생 모드에서 INFO 디스플레이

재생 모드에서는 촬영 모드와 동일한 정보 프로파일을 사용할 수 있습니다. 그러나 현재 활성화된 정보 프로파일은 독립적으로 저장됩니다. 예를 들어, 재생 모드에서는 촬영 모드로 전환할 때 다시 설정하지 않고도 촬영 보조없이 "빈" 정보 프로파일을 사용할 수 있습니다. 설정 옵션 및 자세한 내용은 111 페이지 참조. 보조 기능 **그리드** 및 **수평계**는 재생 모드에서 표시되지 않습니다.

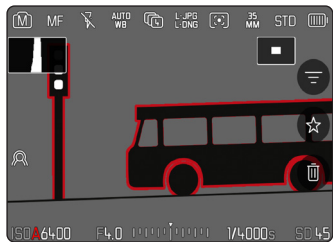

정보 프로파일 간을 이동하려면:

- ▶ **FN**버튼을 누릅니다.
 - 정보 바가 나타납니다(재생 모드에서는 헤더와 바닥글이 항상 함께 나타났다가 사라집니다).
 - **히스토그램** 및 **클리핑**이 활성화되어 있는 경우에 한하여 이 표시가 나타납니다.

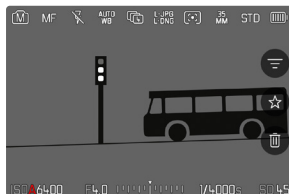

정보 바

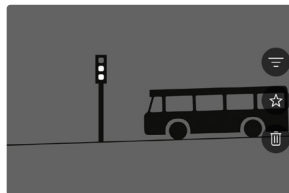

빈 정보 프로파일

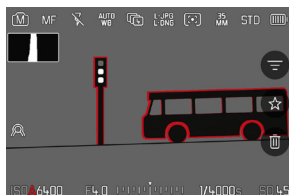

정보 바, 포커스 피킹, 히스토그램

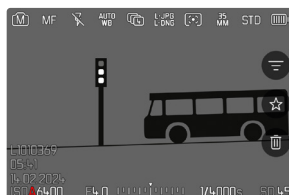

정보 바, 파일 정보

연속 촬영 재생

연속 및 인터벌 촬영에서는 단일 사진이 매우 많습니다. 이러한 모든 사진이 항상 표시되면 시리즈 사진에 속하지 않은 다른 사진을 빠르게 찾는 것이 훨씬 어려울 수 있습니다. 사진을 그룹화하면 재생 모드에서 선택도가 높아집니다.

공장 설정: **Off**

- ▶ 메인 메뉴에서 **그룹 디스플레이 모드**를 선택합니다.
- ▶ **On**을 선택합니다.

Off를 선택하면 모든 시리즈의 사진 전체가 항상 개별적으로 표시됩니다. **On**를 선택하면 시리즈의 사진이 그룹으로 묶이고 하나의 "대표" 사진만 표시됩니다. 사진 스크롤 시 이 이미지만 표시되고, 그룹의 다른 모든 사진은 숨겨진 상태로 유지됩니다.



대표 사진은 가운데 **▶**와 왼쪽 **I/B**에 표시됩니다.

그룹의 사진을 재생하려면 2개의 옵션이 있습니다: 수동 스크롤 또는 자동 재생. 처음에는 자동 재생이 항상 선택됩니다.

시리즈 사진 연속 재생

그룹 사진은 연이어 재생할 수 있습니다. 이는 경우에 따라 수동으로 스크롤하는 것보다 이미지화된 시퀀스를 훨씬 더 잘 디스플레이할 수 있습니다.

- ▶ **▶** 버튼을 탭합니다.

또는

- ▶ 조이스틱/썸휠을 누릅니다.
 - 자동 재생이 시작됩니다.

재생 일시 정지

- ▶ 모니터에서 임의의 위치를 탭합니다.

또는

- ▶ 조이스틱/썸휠을 누릅니다.
 - 재생이 정지되면 시리즈의 현재 이미지가 표시됩니다.

재생 계속

컨트를 요소가 표시되는 동안:

- ▶ 모니터에서 임의의 위치를 탭합니다.

또는

- ▶ 조이스틱/썸휠을 누릅니다.

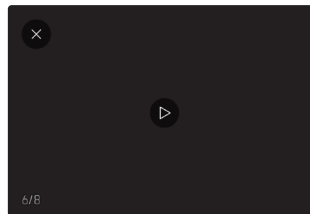

비디오로 저장

일련의 사진은 비디오로 추가 저장될 수 있습니다.

- ▶ 재생 시작 및 정지
- ▶ **MENU** 버튼을 누릅니다.
- ▶ **예/아니오**를 선택합니다.
 - **예**: 비디오가 생성됩니다.
 - 일시적으로(데이터 처리 중에는) 비디오 생성 상태에 대한 해당 알림 화면이 표시됩니다. 또한, 가운데 버튼을 눌러 현재 작업을 언제든지 중단할 수 있음을 나타냅니다.
 - 생성이 완료되면 새 비디오의 초기 화면이 자동으로 나타납니다.
 - **아니오**: 시리즈의 (계속 중단된) 자동 재생과 동일한 사진으로 돌아옵니다.

연속 사진의 1장씩 스크롤

그룹 사진은 개별적으로도 재생할 수 있습니다. 이를 위해 수동 스크롤로 전환해야 합니다.



- ▶ 조이스틱 상/하 버튼을 누릅니다.
 - 전체 화면 모드에서 디스플레이가 사라집니다.
 - 활성 정보 표시가 있는 그림 1/8이 왼쪽 아래에 나타납니다.

- ▶ 조이스틱 좌/우 버튼을 누릅니다.

또는

- ▶ 왼쪽으로 밀니다.

일반 재생 모드로 돌아가려면

- ▶ 조이스틱 상/하 버튼을 누릅니다.

참고

- 연속 사진을 스크롤하는 동안 표시는 9장 또는 16장의 축소된 사진이 포함된 개요 보기에서도 그룹 사진으로 제한됩니다.
- 시리즈 사진은 헤더에서 로 표시되고, 이는 **인터벌 촬영** 촬영 시리즈를 나타내는 로 표시됩니다.



사진 컷 확대

더 정확한 평가를 위해 사진에서 자유롭게 선택된 컷을 확대하여 볼 수 있습니다. 확대는 썸AIL을 사용하여 5 단계로, 터치 컨트롤에서는 연속으로 실행됩니다.

터치 컨트롤을 사용할 경우

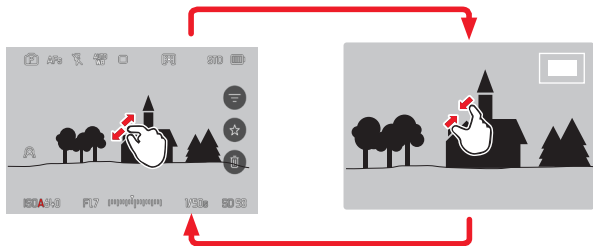

- ▶ 펼치거나 오므리십시오.
 - 해당 지점에서 사진이 축소/확대됩니다.



- ▶ 스와이프로 확대된 이미지에서 섹션의 위치를 임의로 이동할 수 있습니다.
 - 오른쪽 프레임 내부의 사각형은 현재 확대율과 표시된 컷의 위치를 나타냅니다.

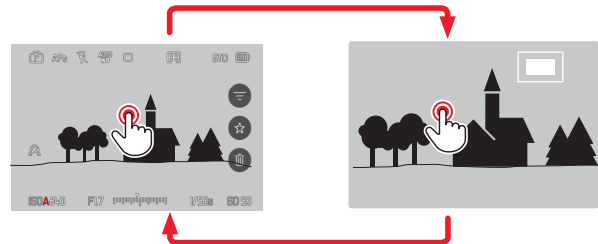

- ▶ 두 번 탭합니다.
 - 터치한 위치에서 3번째 확대 레벨과 일반 전체 화면보기 간에 전환합니다.

버튼 컨트롤을 사용할 경우

- ▶ 우측 조정 다이얼을 돌립니다.
(시계 방향: 확대 증가, 반 시계 방향: 확대 감소)
또는

- ▶ 조이스틱/썸휠을 누릅니다.
 - 터치한 위치에서 3번째 확대 레벨과 일반 전체 화면보기 간에 전환합니다.
- ▶ 이미지를 확대한 상태에서 조이스틱을 사용하여 필요에 따라 컷 위치를 이동할 수 있습니다.
 - 오른쪽 프레임 내부의 사각형은 현재 확대율과 표시된 컷의 위치를 나타냅니다.

확대된 이미지의 경우에도 다른 사진으로 변경될 수 있으며, 이러한 경우 동일한 확대 배율이 직접 표시됩니다.

- ▶ 썸휠을 왼쪽/오른쪽으로 돌립니다.

참고

- 다른 카메라 타입으로 촬영한 사진은 확대되지 않을 수도 있습니다.
- 비디오 촬영은 확대할 수 없습니다.

여러 장의 사진 동시에 디스플레이

더 나은 개관 또는 검색된 기록을 더 쉽게 찾으려면 개요 표시에서 여러 개의 축소된 사진을 동시에 표시할 수 있습니다. 9장 및 16장의 사진이 포함된 개요 보기를 사용할 수 있습니다.

개요 표시

터치 컨트롤을 사용할 경우

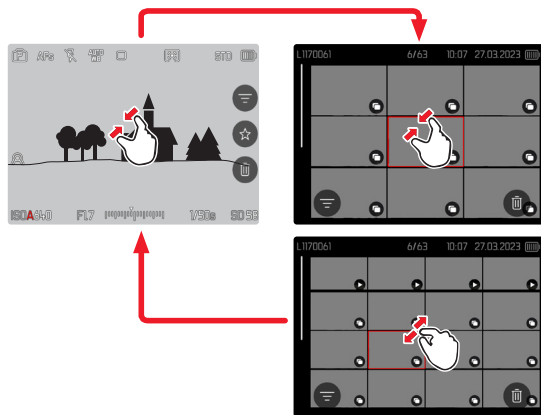

- ▶ 함께 끌기.
 - 보기가 9장으로 변경되었다 16장으로 변경됩니다.

더 많은 사진을 표시하려면:

- ▶ 왼쪽/오른쪽으로 스와이프합니다.

버튼 컨트롤을 사용할 경우

- ▶ 우측 조정 다이얼을 시계 반대 방향으로 돌립니다.
 - 9장의 사진이 동시에 표시됩니다. 계속 돌리면 16장의 사진을 동시에 볼 수 있습니다.

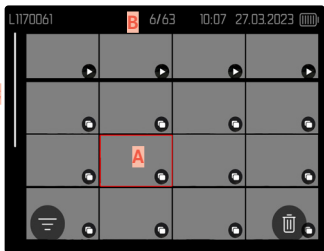
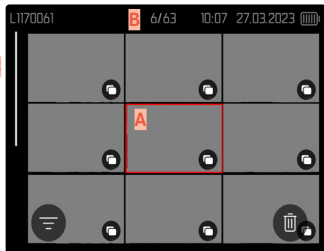

- A** 현재 선택된 사진
- B** 현재 선택된 사진의 번호
- C** 스크롤바

현재 선택된 사진은 빨간색 프레임으로 표시되며 보기위해 선택할 수 있습니다.

사진 간을 이동하려면:

- ▶ 조이스틱을 원하는 방향으로 누릅니다.
- 또는
- ▶ 썸뿔을 돌리십시오.

일반 크기로 사진을 표시하려면:

터치 컨트롤을 사용할 경우

- ▶ 펼치기.
- 또는
- ▶ 원하는 사진을 탭합니다.

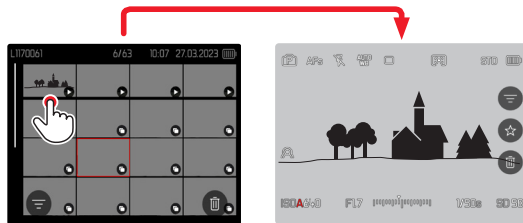

버튼 컨트롤을 사용할 경우

- ▶ 우측 조정 다이얼을 시계 방향으로 돌립니다.
- 또는
- ▶ 조이스틱, 썸뿔 또는 **PLAY** 버튼을 누릅니다.

사진 표시/등급 지정

더 빨리 찾거나 나중에 여러 장의 사진을 쉽게 삭제할 수 있도록 사진을 즐겨찾기로 표시할 수 있습니다. 일반보기 및 개요보기 모두에서 표시가 가능합니다.

사진을 표시하려면:

- ▶ 기능 버튼 **4**를 누릅니다.

또는

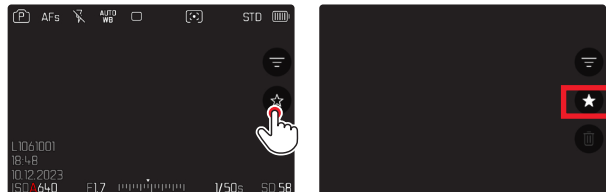

- ▶ ★ 아이콘을 탭합니다.
 - ★ 아이콘이 체크 표시됩니다.
 - 이 아이콘은 일반 크기로 볼 때는 맨 오른쪽의 헤더에, 개요 보기에서는 축소된 사진의 왼쪽 하단에 표시됩니다.

표시를 해제하려면:

- ▶ 기능 버튼 **(14)**을 누릅니다.

또는

- ▶ ★ 아이콘을 탭합니다.

사진 삭제하기

사진 삭제 시에는 다양한 옵션이 있습니다.

- 단일 사진 삭제
- 여러 장의 사진 삭제
- 표시되지 않은/등급 미지정된 모든 사진 삭제
- 모든 사진 삭제

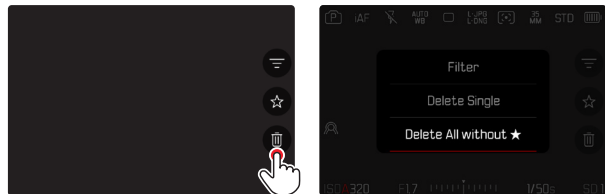

중요 사항

- 사진을 삭제한 후에는 사진을 다시 불러올 수 없습니다.

단일 사진 삭제



- ▶ 삭제  아이콘을 탭합니다.
 - 해당 쿼리가 표시됩니다.
 - 삭제가 진행되는 동안 LED가 깜박입니다. 약간의 시간이 걸릴 수 있습니다.
 - 이어서 다음 사진이 표시됩니다. 메모리 카드에 저장된 사진이 더 이상 없는 경우 **재생 가능한 사진 없음**라는 메시지가 표시됩니다.

또는

- ▶ 기능 버튼 **(3)**을 누릅니다.
 - 삭제 화면이 나타납니다.

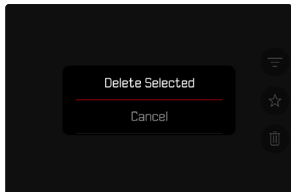

삭제를 취소하고 일반 재생 모드로 돌아가려면:

- ▶ **PLAY** 버튼을 누릅니다.

참고

- 삭제 화면은 이 컨텍스트에서는 재생 메뉴의 **삭제** 메뉴 기능을 사용할 수 없으므로 **MENU** 버튼을 눌러서만 개요 화면에서 액세스할 수 있습니다.

여러 장의 사진 삭제

축소된 사진이 포함된 삭제 개요에서 여러 개의 사진을 표시한 다음 한 번에 삭제할 수 있습니다.

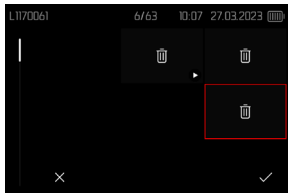

- ▶ 우측 조정 다이얼을 왼쪽으로 돌립니다.
 - 개요 화면이 나타납니다.
- ▶ **MENU** 버튼을 누릅니다.
- ▶ 여러 장 삭제를 선택합니다.
 - 삭제 개요가 나타납니다.

이 화면에서 원하는 만큼의 사진을 선택할 수 있습니다.

삭제할 사진을 선택하려면:

- ▶ 원하는 사진을 선택하십시오.
- ▶ 조이스틱/شم휠을 누릅니다.

또는

- ▶ 원하는 사진을 탭합니다.
 - 삭제를 위해 선택한 사진에는  삭제 아이콘이 표시됩니다.

선택한 사진을 삭제하려면:

- ▶ **MENU** 버튼을 누릅니다.

또는

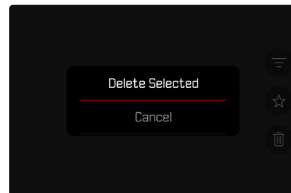
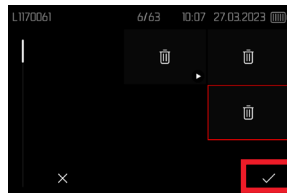

- ▶ "확인" 아이콘을 탭합니다.
- ▶ **선택한 항목 삭제**를 선택합니다.
 - 삭제를 위해 선택한 사진에는  삭제 아이콘이 표시됩니다.

삭제를 취소하고 일반 재생 모드로 돌아가려면:

- ▶ **MENU** 버튼을 누릅니다.

등급 미지정된 모든 사진 삭제

- ▶ **MENU** 버튼을 누릅니다.
- ▶ **★ 없이 모두 삭제**를 선택합니다.

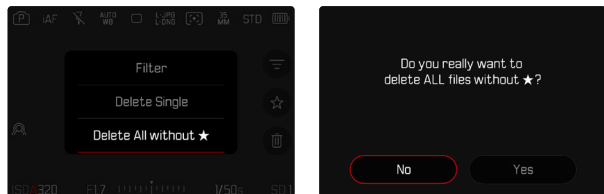

- **★ 없이 정말 모든 파일을 삭제하시겠습니까?**라고 묻는 쿼리가 표시됩니다.
- ▶ **예**를 선택합니다.
- 삭제가 진행되는 동안 LED가 깜박입니다. 약간의 시간이 걸릴 수 있습니다. 이어서 체크 표시된 다음 사진이 나타납니다. 메모리 카드에 저장된 사진이 더 이상 없는 경우 **재생 가능한 사진 없음**라는 메시지가 표시됩니다.

연속 촬영 삭제

연속 촬영을 그룹화하여 빠르게 삭제할 수 있습니다. 이렇게 하려면 사진이 그룹으로 표시되어야 합니다.

- ▶ 메인 메뉴에서 **재생 모드 설정**을 선택합니다.
- ▶ **그룹 디스플레이 모드**를 선택합니다.
- ▶ **On**을 선택합니다.

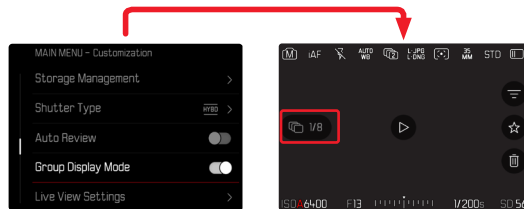

- ▶ 대표 사진을 선택합니다.

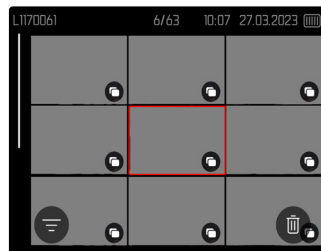

- ▶ 삭제하기
 - 연속 촬영의 모든 사진이 삭제됩니다.



마지막 촬영 사진 미리보기

예를 들어, 촬영 결과를 빠르고 쉽게 제어하기 위해 촬영 직후 사진을 자동으로 표시할 수 있습니다. 자동 표시 시간을 설정할 수 있습니다.

- ▶ 메인 메뉴에서 **자동 리뷰**를 선택합니다.
- ▶ **설정**을 선택합니다.
- ▶ 하위 메뉴에서 원하는 기능 또는 시간을 선택합니다.
(1 s, 3 s, 5 s, 계속, 셔터 버튼을 눌렀다)

계속: 마지막 촬영 사진은 **PLAY** 버튼을 누르거나 셔터 버튼을 눌러 자동 재생이 중지될 때까지 표시됩니다.

셔터 버튼을 눌렀다: 마지막 촬영 사진은 셔터 버튼을 누르고 있는 동안 표시됩니다.

참고

- 미리보기 동안에는 다양한 조작 버튼이 정상 재생 모드로 전환되어 해당 기능을 수행합니다. 그 다음 카메라는 재생 모드가 끝날 때까지 이를 유지합니다.
- 표시 및 삭제는 일반 재생 모드에서만 가능하며 자동 재생 중에는 불가능합니다.
- 연속 또는 인터벌 촬영 기능으로 촬영할 때에는 시리즈의 마지막 이미지 또는 아직 진행중인 이미지가 저장 과정 동안에는 카드에 이미 저장된 시리즈의 마지막 이미지가 표시됩니다.
- 설정된 시간 간격(1 s, 3 s, 5 s)에서 **PLAY** 버튼을 누르거나 셔터 버튼을 눌러 자동 재생을 조기에 종료할 수 있습니다.



비디오 설정

센서 형식

전체 35mm 센서의 이미지 정보를 사용할 수 있지만 APS-C 형식에 해당하는 일부 크롭 섹션에만 사용할 수 있습니다. 예를 들어, 메모리 용량이 제한되어 있거나 APS-C용으로 설계된 렌즈를 사용하는 경우에 유용합니다.

공장 설정: **35 mm**

- ▶ 메인 메뉴에서 **센서 형식**을 선택합니다.
- ▶ 원하는 설정을 선택합니다.
(35 mm), APS-C

참고

- APS-C용으로 설계된 렌즈를 잠금 설정하면 설정이 자동으로 APS-C로 설정됩니다.

파일 형식

비디오는 MOV 또는 MP4 파일 형식으로 기록할 수 있습니다.

파일 형식에 따라 해상도와 프레임률의 다양한 조합을 설정할 수 있습니다. 설정은 별도로 이루어집니다. 따라서 예를 들어, MOV 형식의 경우 **C4K/29.97 fps** 조합을 선택할 수 있고, MP4 형식의 경우 **FHD/59.94 fps** 조합을 선택할 수 있습니다. 파일 형식을 변경하면 해당 비디오 형식 설정이 자동으로 호출됩니다.

참고

- 파일 형식은 추가 설정을 (다시) 실행하지 않고도 Control Center를 통해 변경할 수 있습니다.

비디오 형식

해상도와 프레임률을 다양하게 조합할 수 있습니다. 사용 가능한 모든 조합 옵션은 "기술 제한" 장 참조.

비디오 형식 설정

Control Center를 통한 설정



메뉴를 통한 설정

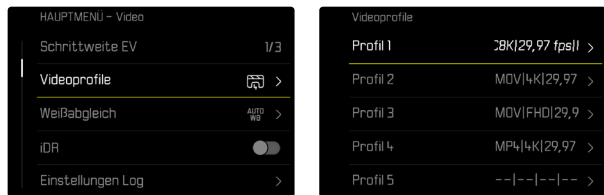

- ▶ 하위 메뉴에서 **비디오 프로파일**을 선택합니다.
- ▶ 원하는 프로파일을 선택합니다.

프로파일을 수정하려면:

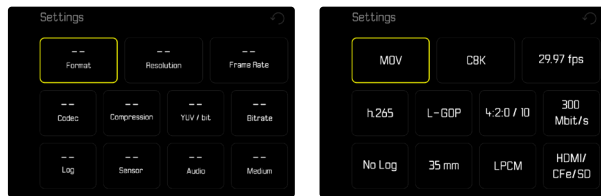

- ▶ 하위 메뉴에서 **비디오 프로파일**을 선택합니다.
- ▶ 원하는 프로파일을 선택합니다.
- ▶ 원하는 형식을 선택하십시오.
(MOV, MP4)
- ▶ 원하는 해상도를 선택합니다.
(MOV: C8K, 8K, C4K, 4K, FHD, FHD 슬로 모션)
(MP4: 8K, 4K, FHD)
 - 일부 프레임률은 자동으로 표시됩니다.
- ▶ 원하는 프레임률을 선택합니다.
 - 일부 프레임률은 자동으로 표시됩니다.
- ▶ 원하는 센서 크기를 선택합니다.
(35 mm, APS-C)
- ▶ 원하는 출력 매체를 선택합니다.
(HDMI/CFe/SD, HDMI)



비디오 스타일

이미지 속성

비디오 녹화의 이미지 속성은 여러 매개변수를 사용하여 쉽게 변경할 수 있습니다. 이 기능은 사전 정의된 **비디오 스타일** 프로파일에 요약되어 있습니다.

대비

대비는 즉, 밝은 부분과 어두운 부분의 차이로서 사진을 "흐릿하게" 또는 "뚜렷하게" 표현할지 여부를 결정합니다. 따라서 이러한 차이를 증가시키거나 감소 시킴으로써, 즉 밝은 부분과 어두운 부분을 더 밝게 또는 더 어둡게 재생함으로써 대비에 영향을 줄 수 있습니다.

선명도

이미지의 선명도 효과는 모서리 선명도에 따라 좌우됩니다. 즉, 이미지의 모서리의 밝은/어두운 경계 범위가 얼마나 작은지에 따라 결정됩니다. 이러한 범위의 확대 또는 축소에 의해 선명도 효과가 달라집니다.

채도

채도는 컬러 사진의 경우 사진의 색상이 "희미한" 파스텔 색상으로 표현할지, 아니면 "뚜렷하고" 화려하게 표현할지 여부를 결정합니다. 조명 조건과 날씨(흐릿한/맑은)가 촬영 조건으로 주어지지만 이 경우 재생이 영향을 받을 수 있습니다.

하이라이트 부분/쉐도우 부분

피사체의 다이내믹 레인지와 선택한 노출에 따라 하이라이트 또는 쉐도우 부분의 세부 영역이 더 이상 선명하게 인식되지 않을 수 있습니다. **하이라이트** 및 **쉐도우** 부분의 매개변수를 사용하면 강하게 또는 약하게 노출된 부분을 차별화할 수 있습니다. 예를 들어, 피사체의 일부가 그늘에 있는 경우 **쉐도우** 부분의 레벨을 더 높게 설정하여 밝게 함으로써 세부 영역 식별을 더 용이하게 할 수 있습니다. 반대로 형태 측면의 이유로 기존 그림자 또는 특히 밝은 영역도 강화될 수 있습니다. 양의 값은 해당 영역을 밝게 하고, 음의 값은 해당 영역을 어둡게 합니다.

비디오 프로필

색 프로필

컬러 사진의 경우 미리 정의된 3개의 프로필이 제공됩니다.

- STD **표준**
- VIV **생동감**
- NAT **자연스러움**

- ▶ 메인 메뉴에서 **비디오 스타일**을 선택합니다.
- ▶ 원하는 프로필을 선택합니다.

흑백 프로필

추가로 흑백 사진의 경우 2개의 프로필이 제공됩니다.

- BW **흑백**
- BW **흑백 고대비**

- ▶ 메인 메뉴에서 **비디오 스타일**을 선택합니다.
- ▶ 원하는 프로필을 선택합니다.

참고

- **비디오 감마**에서 다른 설정을 **0**로 선택하면, **비디오 스타일** 기능을 사용할 수 없습니다.

비디오 프로필 사용자 정의 설정

사용 가능한 모든 프로필에 대해 매개변수를 조정할 수 있습니다(**채도**는 색 프로필에만 해당). 자세한 메뉴 사용법은 72 페이지를 참고하십시오.

- ▶ 메인 메뉴에서 **비디오 스타일**을 선택합니다.
- ▶ **비디오 스타일 설정**을 선택합니다.
- ▶ 원하는 프로필을 선택합니다.
- ▶ **대비/하이라이트/세도우/선명도/채도**를 선택합니다.
- ▶ 원하는 레벨을 선택합니다.
(-2, **1**, 0, **1**, +2)

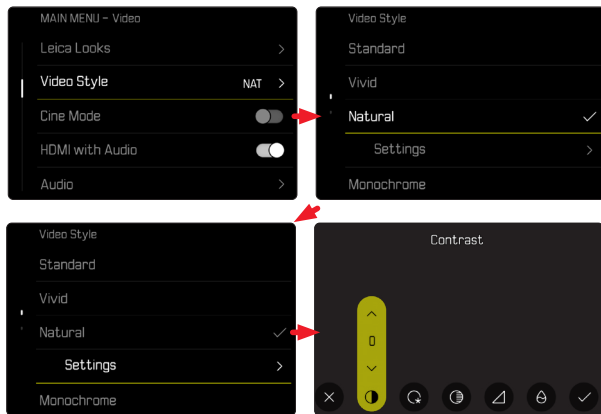

오디오 설정

마이크

내장 마이크의 감도를 조정할 수 있습니다.

공장 설정: 0 dB

Control Center를 통한 설정

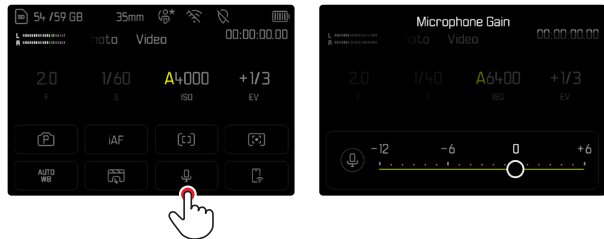

메뉴를 통한 설정

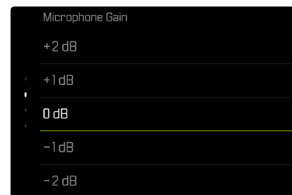
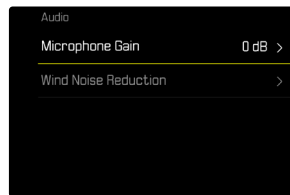

▶ 메인 메뉴에서 오디오를 선택합니다.

▶ 마이크 게인을 선택합니다.

▶ 원하는 레벨을 선택합니다.

(Off, +6 dB, +5 dB, +4 dB, +3 dB, +2 dB, +1 dB, 0 dB, -1 dB, -2 dB, -3 dB, -4 dB, -5 dB, -6 dB, -7 dB, -8 dB, -9 dB, -10 dB, -11 dB, -12 dB)

참고

- 자동 초점 및 수동 거리 설정 모두 함께 녹음된 소음을 생성합니다.
- **Off**로 설정하면 오디오 녹음이 수행되지 않습니다. 이에 대한 안내 표시로서 촬영 레벨의 아이콘이 상응하게 **Off**(으)로 변경됩니다.

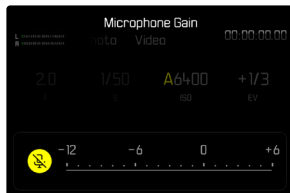

바람 소리 감소

내장 및 외장 마이크에 바람 소리 감소를 별도로 설정할 수 있습니다.

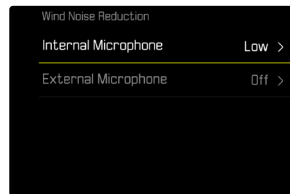

내장 마이크

공장 설정: 낮음

- ▶ 메인 메뉴에서 **오디오**를 선택합니다.
- ▶ **바람 소리 감소**를 선택합니다.
- ▶ **내장 마이크**를 선택합니다.
- ▶ 원하는 설정을 선택합니다.
(**높음**, **낮음**, **Off**)

외장 마이크

공장 설정: Off

- ▶ 메인 메뉴에서 **오디오**를 선택합니다.
- ▶ **바람 소리 감소**를 선택합니다.
- ▶ **외장 마이크**를 선택합니다.
- ▶ 원하는 설정을 선택합니다.
(**높음**, **낮음**, **Off**)

타임코드

타임코드는 이미지 및 사운드 데이터와 동시에 생성되고 기록되는 데이터 세트입니다. 이는 이미지를 잘라낸 후 또는 나중에 별도의 편집 후에도 이미지 및 사운드 신호를 알맞게 지정할 수 있도록 해줍니다. 타임 코드 모드와 시작 시간을 선택할 수 있습니다.

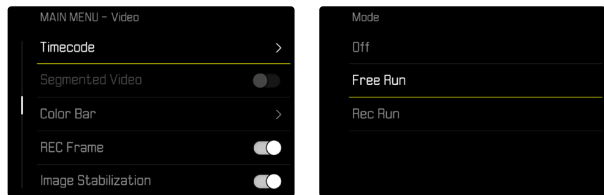

타임코드 모드

타임 코드 설정이 활성화되면 촬영된 비디오 파일의 메타 데이터에 시간 정보가 기록됩니다.

공장 설정: **Off**

Off	시간 측정은 촬영시마다 00:00:00.00에 시작합니다.
Free Run	촬영 여부에 관계없이 시간이 계속 실행됩니다.
Rec Run	시간이 촬영 중에만 실행됩니다. 촬영이 끝나면 중지되고 다음 촬영 시 계속됩니다.

- ▶ 하위 메뉴에서 **타임 코드**를 선택합니다.
- ▶ **모드**를 선택합니다.
- ▶ 원하는 설정을 선택합니다.
(**Off**, **Free Run**, **Rec Run**)



시작 시간

예를 들어, 여러 대의 카메라로 촬영할 경우 시작 시간을 재설정하거나 특정값으로 수동 설정할 수 있습니다. 카메라에 설정된 시간을 타임 코드로 설정할 수도 있습니다.

- ▶ 하위 메뉴에서 **타임 코드**를 선택합니다.
- ▶ **시작 시간**을 선택합니다.
- ▶ 원하는 설정을 선택합니다.

(타임 코드 리셋, 수동, 카메라 시간)

수동을 선택하면 원하는 시작 시간을 시:분:초:프레임 형식으로 설정할 수 있습니다.

TC 동기화

타임코드 데이터 세트 동기화에는 2가지 옵션이 있습니다. **외부** 옵션은 연결된 타임코드 생성기에서 데이터를 가져옵니다. 이러한 생성기는 타임코드 신호를 제공합니다. 카메라가 외부 신호를 전달받습니다.

마스터 옵션을 사용하면 카메라 내부 타임코드 생성기가 타임코드 신호를 제공합니다. 외부에 연결된 타임코드 생성기는 카메라에서 신호를 받아 네트워크로 전달합니다.

- ▶ 하위 메뉴에서 **타임 코드**를 선택합니다.
- ▶ **TC 동기화**를 선택합니다.
- ▶ 원하는 설정을 선택합니다.
(외부, 마스터)

비디오 감마

비디오 감마는 HLG 및 L-Log로 설정하거나 완전히 비활성화할 수 있습니다.

Off	BT.709 표준에 따라 모든 모니터/TV 장치와의 호환 재생에 최적화되었습니다.
HLG	HDR 지원 UHD TV 장치에 최적화되었습니다.
L-Log	예를 들어, 컬러 그레이딩(Color Grading)과 같은 전문적인 후처리에 최적화되었습니다.

공장 설정: Off

- ▶ 메인 메뉴에서 **Log 설정**을 선택합니다.
- ▶ **비디오 감마**를 선택합니다.
- ▶ 원하는 설정을 선택합니다.
(Off, HLG, L-Log)

참고

- 다음 조건에서는 **비디오 감마**를 사용할 수 없습니다.
 - MP4 형식으로 녹화
 - 8비트 녹화
 - 슬로우 모션 녹화
- **비디오 감마**를 사용하는 경우 다음 기능을 사용할 수 없습니다.
 - **iDR**
 - **비디오 스타일**

HLG 설정

선명도와 채도를 설정할 수 있습니다. 두 경우 모두 공장 설정은 평균값 0입니다.

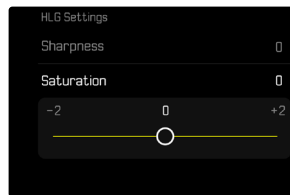
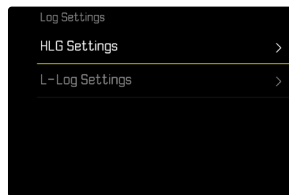

- ▶ 메인 메뉴에서 **Log 설정**을 선택합니다.
- ▶ **HLG 설정**을 선택합니다.
- ▶ **선명도** 또는 **채도**를 선택합니다.
- ▶ 원하는 설정을 선택합니다.
(-2, 0, +1, +2)

L-LOG 설정

L-Log의 선명도를 조절할 수 있습니다. 또한, 다양한 LUT 프로파일을 미리보기로 사용할 수 있습니다. 저장된 사진은 영향을 받지 않습니다.

선명도

공장 설정: **-2**

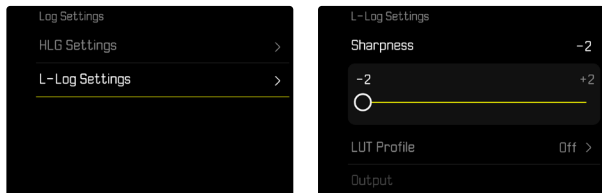

- ▶ 메인 메뉴에서 **Log 설정**을 선택합니다.
- ▶ **L-Log 설정**을 선택합니다.
- ▶ **선명도**를 선택합니다.
- ▶ 원하는 설정을 선택합니다.
(**-2**, **-1**, **0**, **+1**, **+2**)

LUT 프로파일 설정/관리

LUT 미리보기기를 사용자 아이디어에 최적으로 적용하기 위해, 직접 정의한 LUT 프로파일을 카메라로 가져올 수 있습니다.

- ▶ 메인 메뉴에서 **Log 설정**을 선택합니다.
- ▶ **L-Log 설정**을 선택합니다.
- ▶ **사용자 정의 LUT**를 선택합니다.
 - 6개의 저장 공간 목록이 나타납니다. 3개의 저장 공간은 HDMI 출력용으로 예약되어 있고, 나머지 3개의 저장 공간은 카메라(모니터/EVF)용으로 예약되어 있습니다.
 - 지정된 저장 공간이 저장된 LUT 프로파일의 이름을 표시합니다. 지정되지 않은 저장 공간은 **사용 가능**으로 표시됩니다.

예

다음에서는 아래 표시된 지정이 모든 그림에 사용됩니다. 카메라(모니터/EVF)에 표시하기 위한 2개의 프로파일 위치가 지정되어 있고, 다른 모든 위치는 사용 가능합니다.

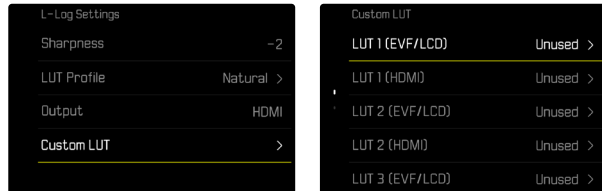



사용자 정의 LUT 프로파일을 가져오려면:

- ▶ LUT 프로파일을 CUBE 파일로 다운로드 또는 내보내기
- ▶ 파일 이름을 적절하게 지정합니다(파일 이름 최대 8자, ".cub"로 끝남).
 - 이 이름(확장자 없음)은 가져오기 후 카메라에서 프로파일 이름으로 나타납니다. 이후 카메라에서 변경할 수 없습니다.
- ▶ 메모리 카드에 저장하십시오.
 - 파일은 메모리 카드의 (하위 디렉토리가 아닌) 최상위 레벨에 저장되어야 합니다.
- ▶ 카메라에 메모리 카드를 넣으십시오.
- ▶ 사용 가능한 저장 공간을 선택합니다.
 - 여유 저장 공간이 없는 경우에는 먼저 기존 프로파일을 삭제해야 합니다.
 - 가져오기 대화 상자가 나타납니다. 이 대화 상자는 메모리 카드에서 찾은 파일을 표시합니다.
 - 카메라가 호환되는 파일을 찾을 수 없으면, **가져오기 실패** 메시지가 표시됩니다.
- ▶ 가져올 프로파일을 선택합니다.
- ▶ **예**를 선택합니다.

참고

- 파일 확장자가 ".cub"인 LUT 프로파일만 가져올 수 있습니다.
- 파일 확장자가 ".cube"인 파일은 **인식되지 않습니다**. 그러나 SD 카드에 저장하기 전에 적합하게 이름을 변경할 수 있습니다.
- 파일 이름은 (공백 포함) 최대 8자까지 가능합니다.
- 호환되지 않는 파일은 인식되지 않습니다.
- 메모리 카드에 저장된 최대 6개의 프로파일만 표시할 수 있습니다. 이때 카드에서 찾은 프로파일은 내림차순으로 시간순으로 정렬됩니다. 가장 최근에 저장된 프로파일이 맨 위에 표시됩니다.
- 드문 경우지만 메모리 카드와 컴퓨터의 특정 조합은 한 번의 검색에서 3개의 프로파일 파일만 찾을 수 있음을 의미할 수 있습니다.
- 2개의 메모리 카드를 삽입하고 호환되는 2개의 파일이 있는 경우 SD의 파일만 고려됩니다.

저장 공간을 확보하려면:

- ▶ 원하는 프로파일을 선택합니다.
 - 삭제 대화 상자가 나타납니다.
- ▶ **예**를 선택합니다.

참고

- 사전 정의된 프로파일 **자연스러움** 및 **클래식**은 삭제할 수 없습니다.
- 사용 중인 프로파일은 삭제할 수 없습니다.



LUT 프로파일 사용

출력 채널 변경

LUT 프로파일을 HDMI를 통한 출력에 적용할지 카메라 출력(모니터/EVF)에 적용할지 선택할 수 있습니다.

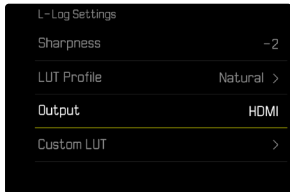
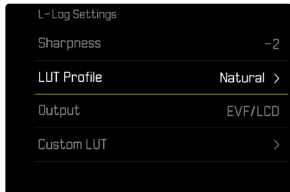

두 출력 채널 간에 전환할 때는 선택한 저장 공간의 설정이 유지됩니다. 그러나 출력 채널에 따라 서로 다른 프로파일을 2개의 해당 저장 공간에 저장할 수 있으므로 다른 프로파일 또는 빈 저장 공간을 선택할 수도 있습니다. 따라서 **LUT 프로파일** 메뉴 항목 옆 활성 프로파일의 이름이 변경됩니다. 이는 동일한 저장 공간에 있는 두 출력 채널에 사용할 수 있는 사전 설정 프로파일에는 적용되지 않습니다.

- ▶ 메인 메뉴에서 **Log 설정**을 선택합니다.
- ▶ **L-Log 설정**을 선택합니다.
- ▶ **출력**을 선택합니다.
- ▶ 원하는 설정을 선택합니다.
(**EVF/LCD**, **HDMI**)

참고

- **LUT 프로파일**에서 설정을 **Off**로 선택한 경우 **출력** 메뉴 항목을 사용할 수 없습니다.

LUT 프로파일 선택

사전 정의된 2개의 LUT 프로파일 외에도 자체 정의된 LUT 프로파일을 위한 3개의 추가 저장 공간이 있습니다.

- ▶ 메인 메뉴에서 **Log 설정**을 선택합니다.
- ▶ **L-Log 설정**을 선택합니다.
- ▶ **LUT 프로파일**을 선택합니다.
 - 활성 출력 채널에 사용할 수 있는 프로파일 목록이 나타납니다.
- ▶ 원하는 설정을 선택합니다.
(**Off**, **자연스러움**, **클래식**, **LUT 1**, **LUT 2**, **LUT 3**)

참고

- 사용하지 않는 저장 공간은 **LUT 1**, **LUT 2** 및 **LUT 3**로 목록에 나타납니다. 저장 공간이 사용자 정의 LUT 프로파일에 의해 사용 중인 경우 저장 공간의 이름이 대신 나타납니다.

선택 가능한 LUT 프로파일 목록은 현재 선택한 출력 채널(카메라/HDMI)에 따라 다릅니다. 이 출력 채널은 **출력** 메뉴 항목 옆에서 볼 수 있습니다. **HDMI**로 설정되면 HDMI 출력에 사용할 수 있는 프로파일이 선택 목록에 나타나고, 따라서 **EVF/LCD**로 설정되면 카메라에 표시할 수 있는 프로파일이 나타납니다.

자동 최적화

비디오 흔들림 보정

동영상 촬영 시 - 적합하게 장착된 렌즈에 의한 손떨림 보정 외에 - 이와는 독립적으로 각각의 렌즈에 의해 제공될 수 있는 디지털 보정 기능을 사용할 수 있습니다. 이 기능은 OIS 기능이 없는 렌즈를 사용할 때 특히 유용합니다.

공장 설정: **On**

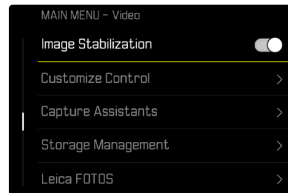

- ▶ 메인 메뉴에서 **흔들림 보정**을 선택합니다.
- ▶ **On**을 선택합니다.

어두운 부분 최적화(iDR)

다이내믹 레인지

피사체의 콘트라스트 범위는 이미지의 가장 밝은 부분에서 가장 어두운 부분까지 모든 밝기 수준을 포함합니다. 피사체의 콘트라스트 범위가 카메라의 다이내믹 레인지보다 작으면, 모든 밝기 수준이 센서에 의해 측정될 수 있습니다. 피사체의 밝기 차이가 큰 경우(예: 배경에 밝은 창문이 있는 실내 사진, 그늘에 있는 피사체 부분과 햇빛이 직접 비추는 피사체 부분이 있는 사진, 어두운 부분과 매우 밝은 하늘이 있는 풍경 사진), 카메라가 제한된 다이내믹 레인지로 인해 피사체의 전체 콘트라스트 범위를 재현할 수 없습니다. 이로 인해 "주변 영역"의 정보가 손실됩니다(노출 부족 및 과다 노출).

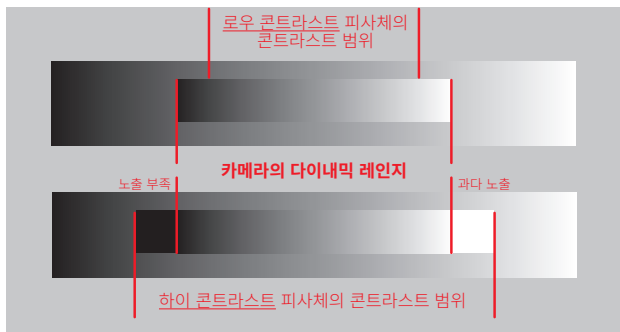

iDR 기능

iDR(Intelligent Dynamic Range) 기능을 사용하면 웨도우 부분을 최적화할 수 있습니다. 이렇게 하면 세부 영역 식별이 훨씬 용이합니다.



웨도우 부분의 최적화 수행 여부와 레벨을 사전에 결정할 수 있습니다(높음, 표준, 낮음, Off). 자동으로 설정할 경우 피사체의 콘트라스트 범위에 따라 카메라가 자동으로 적절한 설정을 선택합니다.

이 설정 외에도 노출 설정에 따라 효과가 달라집니다. 이 기능은 ISO 값이 낮고 셔터 속도가 빠른 경우 가장 효과적입니다. ISO 값이 높고 그리고/또는 셔터 속도가 느린 경우에는 효과가 더 적습니다.

공장 설정: 자동

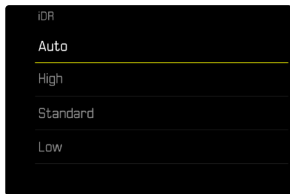
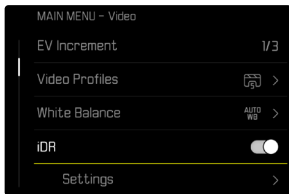

- ▶ 메인 메뉴에서 **iDR**을 선택합니다.
- ▶ 기능을 활성화 하십시오.
- ▶ **설정**을 선택합니다.
- ▶ 원하는 설정을 선택합니다.
(자동, 높음, 표준, 낮음)

참고

- 웨도우 부분을 최적화하면 매우 밝은 부분의 구별이 약간 감소합니다.

데이터 관리

분할 기록

MOV 형식의 비디오는 영상 기록 중에 1분 단위의 단일 파일로 자동 분할하여 저장할 수 있습니다. 따라서 기록이 중단될 경우, 쓰기 과정에서 기술적 오류로 인한 손실로부터 녹화 영상을 효과적으로 보호할 수 있습니다. 이러한 경우 이미 완전히 저장된 모든 섹션은 그대로 유지됩니다.

공장 설정: **Off**

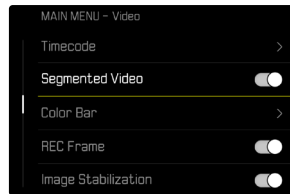

- ▶ 메인 메뉴에서 **분할 기록**을 선택합니다.
- ▶ **On**을 선택합니다.

참고

- 비디오 형식이 **MP4**로 설정된 경우 이 기능을 사용할 수 없습니다.
- 단일 녹화 영상은 재생 시 연속으로 자동 재생되지 않습니다.
- 분할에는 완료된 영상의 재생 시간이 중요합니다. 슬로 모션 영상은 완료된 영상의 길이가 약 1분이 되도록 분할됩니다.

메모리 카드 포맷

메모리 카드가 이미 설치된 경우 일반적으로 포맷할 필요가 없습니다. 그러나 아직 포맷되지 않은 카드를 처음 사용하는 경우 포맷해야 합니다. 또한, 일부 남은 데이터(촬영 관련 정보)가 메모리 용량을 차지할 수 있기 때문에 메모리 카드는 주기적으로 포맷하는 것이 좋습니다.

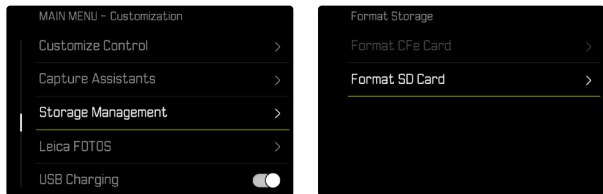

- ▶ 메인 메뉴에서 **저장 관리**를 선택합니다.
- ▶ **메모리 포맷**을 선택합니다.
- ▶ **CFe 카드 포맷**/**SD 카드 포맷**을 선택합니다.
- ▶ 프로세스 확인.
 - 프로세스 중에는 상태 표시 LED가 깜박입니다.

참고

- 포맷 진행 중에는 카메라를 끄지 마십시오.
- 메모리 카드를 포맷하면, 메모리 카드 상의 **모든 데이터가 삭제**됩니다. 포맷할 경우 삭제 방지 기능이 설정된 사진이 **보호되지 않습니다**.
- 따라서 모든 사진은 정기적으로 안전한 저장 장치에 보관해야 합니다(예: 컴퓨터의 하드 디스크로 전송).
- 간단한 포맷을 사용하면 카드에 있는 데이터가 영구적으로 손실되지 않습니다. 기존 파일에 더 이상 즉시 액세스할 수 없도록 디렉토리만 삭제합니다. 적절한 소프트웨어를 사용하여 데이터에 다시 액세스할 수 있습니다. 후속해서 새 데이터 저장으로 덮어쓸 데이터만 실제로 영구적으로 삭제됩니다.
- 메모리 카드가 컴퓨터와 같은 다른 장치에서 포맷된 경우 카메라에서 다시 한 번 포맷해야 합니다.
- 메모리 카드가 포맷/덮어쓰기 되지 않으면, 제품 구입처나 Leica Customer Care(324 페이지 참조)에 문의하십시오.

데이터 구조

폴더 구조

메모리 카드의 파일(= 사진)은 자동으로 생성된 폴더에 저장됩니다. 첫 세 자리는 폴더 번호(숫자)이고, 마지막 다섯 자리는 폴더 이름(알파벳)입니다. 첫 번째 폴더에는 "100LEICA"라는 이름이 지정되고 두 번째 폴더에는 "101LEICA"라는 이름이 지정됩니다. 다음에 오는 숫자를 폴더 번호로 적용할 수 있으며 최대 999개의 폴더를 설정할 수 있습니다.

파일 구조

이 폴더에 있는 파일의 이름은 11자리로 구성됩니다. 공장 설정에서는 첫 번째 파일은 "L1000001.XXX", 두 번째 파일은 "L1000002.XXX" 등으로 이름이 표시됩니다. 첫 글자는 선택 가능하며 공장 설정의 "L"은 카메라 브랜드를 나타냅니다. 처음 세 자리 숫자는 현재 폴더 번호와 같습니다. 다음 네 자리 숫자는 순차적인 파일 번호를 나타냅니다. 파일 번호 9999에 도달하면 새 폴더가 자동으로 만들어지고 번호는 0001에서 다시 시작됩니다. 점 뒤에 있는 마지막 세 자리는 파일 형식(DNG 또는 JPG)을 나타냅니다.

참고

- 이 카메라로 포맷되지 않은 메모리 카드를 사용할 경우 파일 번호가 자동으로 0001로 재설정됩니다. 그러나 사용된 메모리 카드에 이미 더 높은 번호의 파일이 있으면 그 번호부터 번호가 매겨집니다.
- 폴더 번호가 999가 되고 사진 번호가 9999가 되면, 모니터에 해당 경고 메시지가 나타나고 전체 넘버링을 리셋해야 합니다.
- 폴더 번호를 100에서 초기화하고자 할 경우, 메모리 카드를 포맷하고, 포맷 후에 직접 사진 번호를 초기화하십시오.

파일 이름 변경

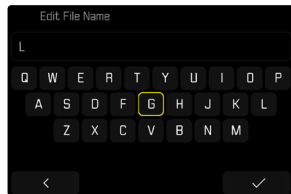
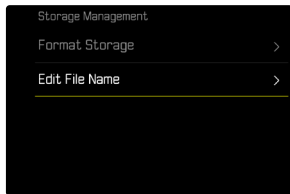

- ▶ 메인 메뉴에서 **저장 관리**를 선택합니다.
- ▶ **파일명 변경**을 선택합니다.
 - 키보드 하위 메뉴가 나타납니다.
 - 입력줄에는 파일 이름의 첫 글자로서 공장 설정 "L"이 있습니다. 이 글자만 변경할 수 있습니다.
- ▶ 원하는 문자를 입력하십시오(69 페이지 참조).
- ▶ 확인.

참고

- 파일 이름의 변경은 모든 후속 사진에 적용되거나 새로운 변경 사항에 적용됩니다. 연속 번호는 이를 통해 변경되지 않습니다. 그러나 새 폴더를 만들어 재설정할 수 있습니다.
- 공장 설정으로 재설정하면 첫 글자가 자동으로 "L"로 재설정됩니다.
- 소문자는 사용할 수 없습니다.

새 폴더 만들기

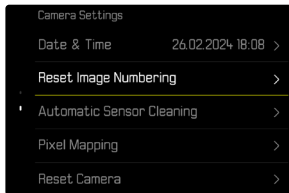

- ▶ 메인 메뉴에서 **카메라 설정**을 선택합니다.
- ▶ **사진 번호 리셋**을 선택합니다.
 - 해당 확인 메시지가 표시됩니다.
- ▶ **(예)**를 눌러 새 폴더 만들기를 확인하거나 **(아니오)**를 눌러 취소합니다.

참고

- 이렇게 생성된 새 폴더의 이름 부분(첫 글자)은 이전 폴더와 동일하게 유지됩니다. 파일 번호는 0001에서 다시 시작됩니다.

저작권 정보 표시

이 카메라를 사용하면 텍스트 및 기타 문자를 입력하여 이미지 파일을 표시할 수 있습니다.

이를 위해 촬영마다 2개의 범주에 각각 최대 20자로 이루어진 정보를 입력할 수 있습니다.

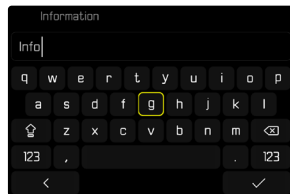
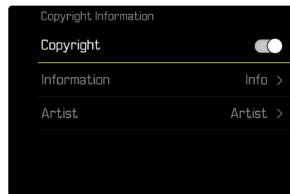

- ▶ 메인 메뉴에서 **카메라 정보**를 선택합니다.
- ▶ **저작권 정보**를 선택합니다.
- ▶ **저작권**을 선택합니다.
- ▶ 기능을 활성화 하십시오.
- ▶ **정보/아티스트**를 선택합니다.
 - 키보드 하위 메뉴가 나타납니다.
- ▶ 원하는 정보를 입력하십시오(69 페이지 참조).
- ▶ 확인.

촬영 장소 기록하기

(LEICA FOTOS 앱과 연결된 경우에만 해당)

Leica FOTOS 앱과 연결하여 모바일 장치로부터 위치 정보를 얻을 수 있습니다. 이 경우 현재 위치 정보가 촬영물의 Exif 데이터에 기록됩니다(지오태깅).



- ▶ 모바일 장치에서 위치 서비스를 활성화하십시오.
- ▶ Leica FOTOS를 활성화하고 카메라와 연결하십시오("Leica FOTOS" 장 참조).
- ▶ Leica FOTOS에서 이 카메라에 대한 지오태깅을 활성화하십시오.

참고

- 특정 국가나 지역에서는 GPS 사용이나 이와 관련된 기술 사용이 제한되어 있습니다. 위반 시 관련 기관에 의해 추적됩니다. 그러므로 해외 여행 시 사전에 반드시 해당 국가나 해당 국가의 관광청에 문의해야 합니다.
- Bluetooth 연결을 설정하는 데에는 몇 초가 걸립니다. 카메라에 자동 꺼짐이 활성화되어 있으면, 적절한 리드 타임을 선택할 때 이를 고려해야 합니다.

지오태깅 상태

사용 가능한 위치 정보의 상태가 Control Center에 표시됩니다.

	위치 정보는 최신 상태입니다(마지막 위치 결정 최대 15분 전).
	위치 정보가 더 이상 최신 상태가 아닙니다(마지막 위치 결정 최대 12시간 전).
	사용 가능한 위치 정보가 오래되었습니다(마지막 위치 결정 12시간 이상 전). Exif 데이터에 위치 데이터가 기록되지 않습니다.
아이콘 없음	지오태깅이 활성화되어 있지 않습니다.

카메라가 Leica FOTOS와 연결되어 있으면 위치 정보가 계속 업데이트됩니다. 따라서 최신 정보를 얻으려면 카메라와 모바일 장치의 Bluetooth 기능이 켜져 있어야 합니다. 그러나 전면에서 앱이 열릴 필요는 없습니다.



데이터 전송

Leica FOTOS를 사용하면 데이터를 모바일 장치로 쉽게 전송할 수 있습니다. 또한 카드 리더기나 USB 케이블을 통해 전송이 가능합니다.

LEICA FOTOS를 통해 전송

- ▶ "Leica FOTOS" 장(282 페이지) 참조

USB 케이블 또는 "LEICA FOTOS CABLE"을 통해 전송

본 카메라는 다양한 전송 옵션을 지원합니다. 원하는 모드를 영구적으로 설정하거나 연결 시마다 다시 선택할 수 있습니다.

공장 설정: **연결시 선택**

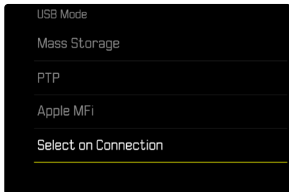
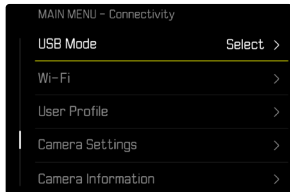

- ▶ 메인 메뉴에서 **USB 모드**를 선택합니다.
- ▶ 원하는 설정을 선택합니다.
(대용량 저장장치, PTP, Apple MFi, Bei 연결시 선택)

- **Apple MFi**는 iOS 기기(iPhone 및 iPad)와의 통신에 사용됩니다.
- **PTP**를 사용하면, PTP 지원 프로그램이 있는 MacOS 또는 Windows가 설치된 컴퓨터로 전송하고 Capture One Pro 및 Lightroom Classic으로 테더링할 수 있습니다.
- **연결시 선택** 설정은 케이블 연결에 따라 자동으로 연결 방법을 제안합니다.

참고

- 비교적 큰 파일을 전송하려면 카드 리더기 사용이 권장됩니다.
- 컴퓨터 및/또는 카메라의 작동이 "정지"되어 메모리 카드에 돌이킬 수 없는 손상을 초래할 수 있으므로 데이터가 전송되는 동안 USB 연결을 중단해서는 안 됩니다.
- 컴퓨터의 작동이 "정지"될 수 있기 때문에 데이터가 전송되는 동안, 카메라를 끄거나 배터리 용량이 감소한다고 꺼서는 안 됩니다. 같은 이유로 연결이 활성화될 때 배터리를 제거해서는 안 됩니다.

TOUCH AF

Touch AF를 사용하면 AF 프레임을 직접 배치할 수 있습니다.

공장 설정: **AF 터치**

- ▶ 메인 메뉴에서 **초점**을 선택합니다.
- ▶ **AF 터치**를 선택합니다.

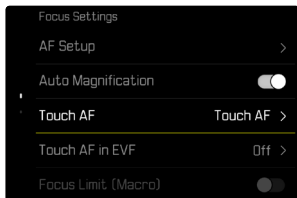

- ▶ **AF 터치**를 선택합니다.

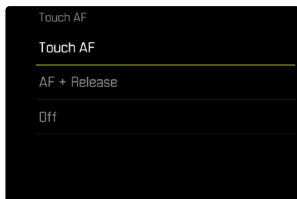

AF 프레임을 배치하려면:

- ▶ 원하는 위치에서 모니터를 탭합니다.

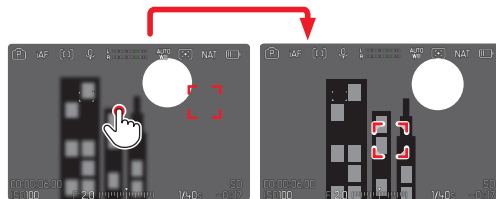

프레임을 모니터 중앙으로 다시 이동하려면:

- ▶ 모니터를 두 번 탭합니다.

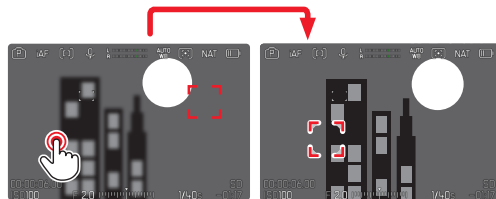

참고

- 이 기능은 **다중 측광**을 제외한 모든 AF 측광 방식에서 사용할 수 있습니다.
- **트래킹** 측정 방법에서는 측정 영역이 선택된 위치에서 멈추고 셔터 버튼을 누르면 자동 초점이 시작됩니다. 나머지 AF 측광 방식에서는 자동 초점이 즉시 수행됩니다.
- **Off**로 설정된 경우에도 두 번 탭하여 AF 프레임 위치를 항상 재설정할 수 있습니다.



TOUCH AF + 셔터 릴리스

AF 터치 + 셔터 릴리즈 기능을 사용하면 AF 프레임을 직접 배치하고 즉시 사진을 촬영할 수 있습니다.

- ▶ 메인 메뉴에서 초점을 선택합니다.
- ▶ AF 터치를 선택합니다.
- ▶ AF 터치 + 셔터 릴리즈를 선택합니다.
- ▶ 원하는 위치에서 모니터를 탭합니다.

참고

- AF 터치 + 셔터 릴리즈가 활성화된 경우 두 번 탭하여 측정 영역을 재설정할 수 없습니다.

EVF 모드에서 TOUCH AF

EVF를 사용할 경우, 잘못하여 AF 프레임이 이동되지 않도록 기본적으로 Touch AF가 비활성화되어 있습니다. 그러나 AF 빠른 설정(119 페이지 참조)은 계속 불러올 수 있습니다. 이를 원치 않을 경우(예: 왼쪽 눈으로 초점을 맞추 때) 이 기능을 비활성화할 수도 있습니다.

공장 설정: Off

- ▶ 메인 메뉴에서 초점을 선택합니다.
- ▶ EVF 사용 중 터치 AF를 선택합니다.
- ▶ 원하는 설정을 선택합니다.
(On, AF 빠른 설정만, Off)

- AF 빠른 설정만
 - AF 빠른 설정 호출(탭한 상태로 유지)
- On
 - AF 프레임 배치(탭하기)
 - AF 빠른 설정 호출(탭한 상태로 유지)
- Off

렌즈의 개별 설정

거리 설정에 사용되는 렌즈의 전체 회전 각도를 개별적으로 조정할 수 있습니다. 선택한 설정은 무한대에서 가능한 가장 가까운 거리까지의 거리 설정을 변경하는 데 필요한 회전 각도를 나타냅니다. 예를 들어 **90°**로 설정 시 전체 초점 영역이 초점 링의 1/4로 회전됩니다. **360°**로 설정하면 완전히 회전해야 합니다. 값이 작을수록 더 빠르게 조정할 수 있고, 값이 클수록 더 정확하게 조정할 수 있습니다. **최대**로 설정은 최대 정밀도를 제공합니다.

고정 설정과 달리 **표준 MF**로 설정은 회전 각도와 거리 설정의 비선형 종속성을 야기합니다. 이와 동시에 변경 정도는 회전 속도에 따라 동적으로 달라집니다. 동일한 회전 각도(예: 45°)에서 느리게 회전할 경우 빠르게 회전할 때보다 야기되는 변경이 적습니다.

공장 설정: **표준 MF**

- ▶ 메인 메뉴에서 **초점 설정**을 선택합니다.
- ▶ **포커스 스로우**를 선택합니다.
- ▶ 원하는 설정을 선택합니다.

(**표준 MF**, **90°**, **120°**, **150°**, **180°**, **210°**, **240°**, **270°**, **300°**, **330°**, **360°**, **최대**)

참고

- **표준 MF** 및 **최대** 설정은 렌즈에 따라 크게 달라집니다. 예를 들어, **최대**는 360° 또는 720°의 회전 각도를 의미할 수 있습니다.

EV 증분

1/2EV 또는 1/3EV 단계 중에서 선택할 수 있습니다. 이를 통해 해당 설정의 더 크고 더 섬세한 효과 중에서 선택할 수 있습니다.

이 설정은 노출 보정 설정과도 관련이 없습니다. 또한 일반 촬영 모드에서 설정 다이얼의 "감도"를 설정합니다. 즉, 어떠한 증분으로 셔터 속도와 조리개를 설정할지 정합니다. **1/2**로 설정하면 스톱 위치를 돌릴 때마다 셔터 속도와 F스톱이 더 많이 변경되므로 설정을 더 빠르게 수행할 수 있습니다. **1/3**로 설정 시 더 세밀한 설정이 가능합니다.

공장 설정: **1/3**

- ▶ 메인 메뉴에서 **EV 증기**를 선택합니다.
- ▶ 원하는 설정을 선택합니다.
(**1/2**, **1/3**)

오디오 출력

출력 레벨 설정

연결된 헤드폰의 볼륨 레벨을 조정할 수 있습니다.

- ▶ 기능 버튼 **(9)**을 누릅니다.

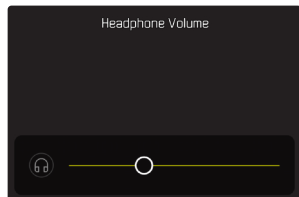

- ▶ 원하는 설정을 선택합니다.

오디오 녹음 포함/오디오 녹음 불포함 HDMI 출력

HDMI 출력은 오디오 녹음을 포함하거나 포함하지 않을 수 있습니다.

공장 설정: **On**

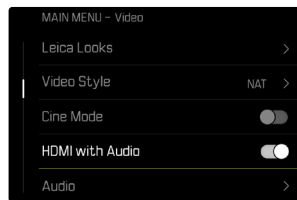

- ▶ 메인 메뉴에서 **오디오 포함 HDMI**를 선택합니다.
- ▶ 원하는 설정을 선택합니다.

참고

- 오디오 녹음이 포함된 출력은 약간의 지연을 초래할 수 있습니다. 이를 피하려면(예를 들어, 외장 레코더로 촬영하기 위해 HDMI 라이브 뷰가 필요한 경우) **Off**로 설정할 것을 권장합니다.

보조 디스플레이

Leica SL3에는 사용 가능한 촬영 보조 디스플레이의 다양한 조합을 포함하는 4개의 독립적인 정보 프로파일이 있습니다. 다음의 기능을 사용할 수 있습니다.

- 정보 표시줄
- 그리드선(촬영 모드만 해당)
- 제브라
- 포커스 피킹
- 수평계(촬영 모드만 해당)
- 히스토그램(휘도 또는 파형 모니터)
- 프레임 선

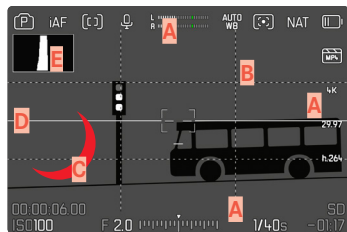

- A** 정보 바(= 헤더, 바닥글, 오른쪽 바)
- B** 그리드선
- C** 포커스 피킹
- D** 제브라
- E** 수평계
- F** 히스토그램(여기에 표시된 휘도 히스토그램)

정보 프로파일

비디오 모드에서는 최대 4개의 독립적인 프로파일을 사용할 수 있습니다. 각 프로파일마다 원하는 기능을 별도로 선택하고 경우에 따라 조정할 수 있습니다. 이러한 경우 정보 프로파일 간 이동은 작동 중에 바로가기를 통해 이루어집니다(74 페이지 참조). 공장 설정에서 이는 **FN** 버튼입니다. 이를 통해 상이한 보기 간에 빠르게 전환할 수 있습니다.

공장 설정에서는 다음 프로파일이 사전 정의되어 있습니다.

프로파일	공장 설정	
1	정보 바(위/아래)만 해당	
2	전체 화면 보기(모든 정보 보조 디스플레이 Off)	
3	정보 바 (위/아래 + 우측), 제브라, 포커스 피킹, 히스토그램	
4	정보 바 (위/아래 + 우측), 그리드선, 제브라, 수평계	



정보 프로파일 변경

- ▶ **정보 프로파일 전환** 기능이 할당된 기능 버튼을 누릅니다.
 - 공장 설정에서 이는 **FN** 버튼입니다.

참고

- 재생 모드에서는 촬영 모드와 동일한 정보 프로파일을 사용할 수 있습니다. 그러나 현재 활성화된 정보 프로파일은 독립적으로 저장됩니다.

정보를 간략하게 표시하거나 숨기려면:

- ▶ 셔터 버튼을 살짝 누르고 그 상태로 유지합니다.
 - 노출 정보와 활성화된 도움말 표시(만) 나타납니다.

개별 정보 프로파일 비활성화

개별 프로파일을 활성화 또는 비활성화하여 정보 프로파일 수를 제한할 수 있습니다. 하나 이상의 프로파일이 항상 활성 상태로 유지되어야 하지만 "빈" 상태로 있을 수도 있습니다.

- ▶ 메인 메뉴에서 **캡처 도우미**를 선택합니다.
- ▶ 원하는 프로파일을 선택합니다.
- ▶ **On**을 선택합니다.

정보 프로파일 조정

- ▶ 메인 메뉴에서 **캡처 도우미**를 선택합니다.
- ▶ 원하는 프로파일을 선택합니다.
- ▶ **설정**을 선택합니다.
- ▶ 원하는 기능을 선택합니다.
- ▶ 원하는 설정을 선택합니다.

기능	사용 가능한 설정
정보 바	위/아래 (On, Off) 우측 (On, Off)
그리드선	3 x 3, 6 x 4, Off
제브라	Off, 상한선 (200과 255 사이의 값)
포커스 피킹	On, Off 색상(적색, 청색, 녹색, 백색) & 감도(낮음, 중간, 높음): 설정은 모든 정보 프로파일에 적용됨
수평계	On, Off
히스토그램	위도, 파형 모니터, Off
프레임 선	- 3가지 화면 비율 프로필(필요에 따라 비율을 사용자 지정할 수 있음) - 완전히 사용자 지정 가능한 2개의 프레임라인 프로필(프레임 크기, 크기, 웨이딩, 색상, 프레임 스트로크, 프레임 타입)

참고

- 모든 기능이 Off로 설정된 "빈" 정보 프로파일을 예약하는 것이 좋습니다. 따라서 모든 디스플레이를 일시적으로 숨길 수 있습니다. 이를 통해 방해가 되는 디스플레이없이 전체 화면을 편하게 볼 수 있습니다.

사용 가능한 디스플레이

정보 표시줄

표시줄의 아이콘은 현재 활성화된 설정과 노출 값을 표시합니다. 디스플레이에 대한 자세한 내용은 "디스플레이" 장에서 확인할 수 있습니다(28 페이지 참조).



그리드선

그리드는 화면을 다수의 영역으로 나눕니다. 또한 예를 들어, 카메라의 정확한 방향과 구도를 용이하게 합니다. 그리드 분할은 피사체에 맞게 조정할 수 있습니다.



두 가지 그리드 디스플레이를 사용할 수 있습니다. 이들은 3x3 또는 6x4의 이미지 범위로 나뉩니다.

- ▶ 메인 메뉴에서 **캡처 도우미**를 선택합니다.
- ▶ 원하는 프로파일을 선택합니다.
- ▶ **설정**을 선택합니다.
- ▶ **그리드선**을 선택합니다.
- ▶ 원하는 설정을 선택합니다.
(3 x 3, 6 x 4, Off)

제브라

제브라 표시는 이미지의 매우 밝은 부분을 표시합니다. 이 기능을 사용하면 노출 설정을 매우 쉽고 정확하게 제어할 수 있습니다. 과다 노출 영역은 움직이는 검은색 줄무늬가 있는 흰색으로 나타납니다.

증분 설정

본 디스플레이를 특정 조건이나 사용자 구성 아이디어에 맞게 조정하려면, 디스플레이 임계값을 정할 수 있습니다. 즉, 임계값에 도달하면 과다 노출 정도가 나타납니다.

- ▶ 메인 메뉴에서 **캡처 도우미**를 선택합니다.
- ▶ 원하는 프로파일을 선택합니다.
- ▶ **설정**을 선택합니다.
- ▶ **제브라**를 선택합니다.
- ▶ **상한값**을 선택합니다.
- ▶ 원하는 값을 선택하십시오.
(200 내지 255)
- ▶ 셔터 버튼을 살짝 누르고 그 상태로 유지합니다.
 - 제브라 표시가 나타납니다.

포커스 피킹

이 보조 기능에서는 선명하게 설정된 피사체 부분의 가장자리가 색으로 강조 표시됩니다. 선택 표시 색은 설정 가능합니다. 감도를 조정할 수도 있습니다.

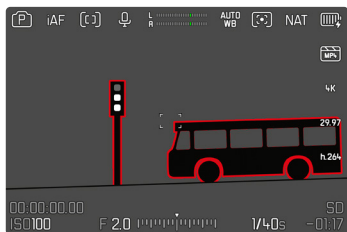

마크 색상

선택 표시 색은 설정 가능합니다. 이 설정은 모든 정보 프로파일에 유효합니다.

공장 설정: 적색

- ▶ 메인 메뉴에서 **캡처 도우미**를 선택합니다.
- ▶ 원하는 프로파일을 선택합니다.
- ▶ **설정**을 선택합니다.
- ▶ **포커스 피킹**을 선택합니다.
- ▶ **색**을 선택합니다.
- ▶ 원하는 설정을 선택합니다.
(적색, 녹색, 청색, 백색).

감도

공장 설정: 중간

- ▶ 메인 메뉴에서 **캡처 도우미**를 선택합니다.
- ▶ 원하는 프로파일을 선택합니다.
- ▶ **설정**을 선택합니다.
- ▶ **포커스 피킹**을 선택합니다.
- ▶ **감도**를 선택합니다.
- ▶ 원하는 설정을 선택합니다.
(낮음, 중간, 높음)

참고

- 선명하게 묘사된 피사체 부분은 피사체 대비, 즉 밝고 어두운 차이에 기반합니다. 그 결과 대비가 높은 피사체 부분이 초점이 맞지 않아도 잘못 선택될 수 있습니다.

수평계

센서가 통합되어 있어 카메라가 방향을 표시할 수 있습니다. 이러한 디스플레이의 도움으로 이와 관련된, 예를 들면 건축 사진과 같이 임계적인 피사체에서 삼각대로부터 카메라가 세로축과 가로축으로 정확히 정렬될 수 있습니다.

세로축에 대한 편차(카메라가 보는 방향으로 위 또는 아래로 기울어진 경우)는 이미지 중앙에 짧은 선으로 표시됩니다(1). 가로축에 대한 편차(카메라가 왼쪽 또는 오른쪽으로 기울어진 경우)는 이미지 중앙의 왼쪽과 오른쪽에 두 개의 긴 선으로 표시됩니다(2).



- ▶ 메인 메뉴에서 **캘처 도우미**를 선택합니다.
- ▶ 수평계를 선택합니다.
- ▶ On을 선택합니다.

참고

- 세로 형식으로 촬영할 때 카메라는 상응하게 수평계의 방향 설정을 조정합니다.

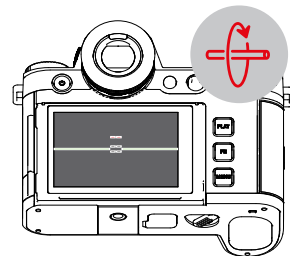
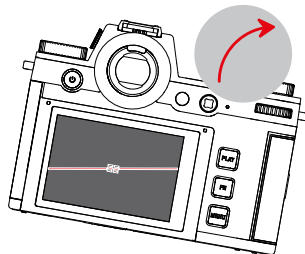
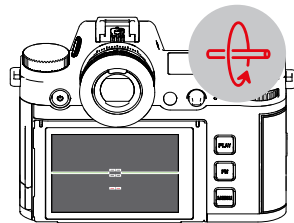
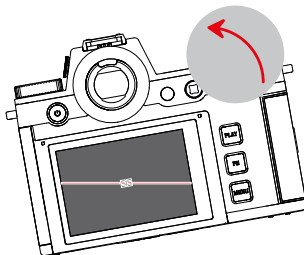
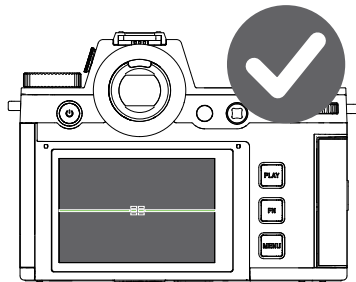

히스토그램

히스토그램은 촬영 중 밝기 분포를 의미합니다. 수평축은 검정색(왼쪽)에서 회색을 거쳐 흰색(오른쪽)의 톤으로 분포되어 있습니다. 세로축은 개별 밝기를 갖는 화소 수에 상응합니다.

이 표시 형식을 사용하면 노출 설정을 쉽고 빠르게 평가할 수 있습니다.



공장 설정: Off

- ▶ 메인 메뉴에서 **캡처 도우미**를 선택합니다.
- ▶ 원하는 프로파일을 선택합니다.
- ▶ **설정**을 선택합니다.
- ▶ **히스토그램**을 선택합니다.
- ▶ **위도**를 선택합니다.

참고

- 히스토그램은 항상 표시된 밝기를 기초로 하고, 사용되는 설정에 따라 최종 노출을 표시하지 않을 수도 있습니다.
- 촬영 모드에서 히스토그램은 "디스플레이의 경도"를 이해하기 위한 것이며.
- 히스토그램은 재생 중 사진에 따라 조금씩 상이할 수 있습니다.
- 히스토그램은 항상 방금 표시된 사진 컷과 관련됩니다.



파형 모니터(WFM)

파형 모니터(WFM)를 사용하면 현재 장면의 휘도 및 색 분포를 빠르고 안정적으로 평가할 수 있습니다. 따라서 비교적 작은 모니터로 녹화하는 동안 눈에 띄지 않을 수 있는 이미지 오류를 쉽게 식별할 수 있습니다.

공장 설정: Off

- ▶ 메인 메뉴에서 **캡처 도우미**를 선택합니다.
- ▶ 원하는 프로파일을 선택합니다.
- ▶ **설정**을 선택합니다.
- ▶ **히스토그램**을 선택합니다.
- ▶ **파형 모니터**를 선택합니다.



파형 모니터는 전체 가시 이미지의 휘도 분포를 백분율(IRE)로 표시합니다. 이 경우 0% 값은 휘도값 16(8 비트 코딩의 경우)에 해당하고, 100% 값은 휘도값 235(8 비트 코딩의 경우)에 해당합니다.

0%, 50% 및 100%일 때 디스플레이에는 실선이 나타납니다. 실선의 위와 아래에 있는 점선은 109% 및 -4% 값을 표시합니다.

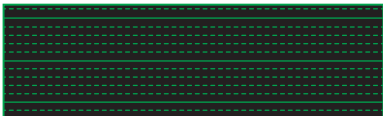

참고

- 파형 모니터와 히스토그램은 동시에 표시할 수 없습니다.
- HDMI를 통한 출력 시 파형 모니터는 외부 장치에 표시되지 않습니다.
- 파형 모니터는 재생 모드가 아닌 녹화 모드에서만 사용할 수 있습니다.
- 노출 보정 및 ISO 값(직접 액세스 시 전용 ISO 값)은 바 메뉴를 사용하여 설정할 수 있으며, 이 경우 모니터 화면은 계속 표시되고 선택한 설정의 효과를 즉시 표시합니다. 파형 모니터가 활성 상태이면, 이러한 경우 모니터는 계속 표시되고, 따라서 현재 설정의 효과도 표시됩니다.



디스플레이 조정

파형 모니터의 크기와 위치는 현재 요건에 맞게 조정할 수 있습니다.

조정을 시작하려면:

- ▶ 파형 모니터에서 모니터를 길게 터치합니다.
 - 파형 모니터의 두 모서리에 흰색 삼각형이 나타납니다. 다른 모든 표시는 사라집니다.

크기를 조정하려면:

크기는 4 단계로 조절할 수 있습니다.

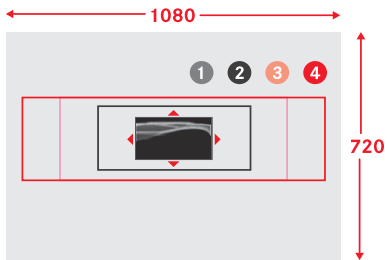

- ▶ 썸휠을 돌리십시오.
(오른쪽으로 회전: 크게, 왼쪽으로 회전: 작게)

또는

- ▶ 펼치거나 오므리십시오.

참고

- EVF에서는 파형 모니터가 모니터에서보다 더 작게 나타납니다.

위치를 조정하려면:

위치는 자유롭게 선택할 수 있습니다.

- ▶ 조이스틱을 원하는 방향으로 누릅니다.
또는
- ▶ 모니터의 원하는 위치를 직접 탭합니다.

조정을 종료하려면:

- ▶ 조이스틱/썸휠을 누릅니다.
또는
- ▶ 셔터 버튼을 살짝 누릅니다.

화면 비율 표시

실제 기록된 화면 비율은 설정한 해상도에 따라 다릅니다(225 페이지 참조). 그러나 다른 화면 비율(예: 4:3)을 표시하기 위해 컬러 지시선을 사용할 수 있습니다. 여러 지시선을 동시에 표시할 수 있습니다. 공장 설정에서는 지시선이 표시되지 않습니다.



- ▶ 메인 메뉴에서 **캡처 도우미**를 선택합니다.
- ▶ 원하는 프로파일을 선택합니다.
- ▶ **설정**을 선택합니다.
- ▶ **프레임 선**을 선택합니다.
- ▶ 원하는 설정을 선택합니다.
(4:3, 5:3, 37:20)

참고

- (촬영된 비디오보다) 폭이 넓은 화면 비율의 형식 제한은 수평 녹색 선으로, 폭이 좁은 화면 비율은 수직의 빨간색 선으로 표시됩니다.
- 지시선에는 적절한 화면 비율이 표시되어 있습니다.

프레임라인

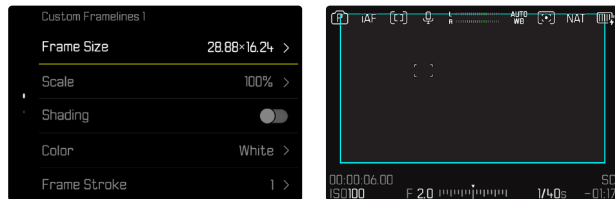

- ▶ 메인 메뉴에서 **캡처 도우미**를 선택합니다.
- ▶ 원하는 프로파일을 선택합니다.
- ▶ **설정**을 선택합니다.
- ▶ **프레임 선**을 선택합니다.
- ▶ 원하는 프로파일을 선택합니다.
(사용자 프레임 선 1, 사용자 프레임 선 2)
- ▶ 원하는 설정을 선택합니다.

비디오 보조 기능

기준값

보정을 위해 컬러 바를 표시하고 필요한 경우 기록할 수도 있습니다. 이 경우 추가로 1 kHz 주파수의 테스트 톤이 출력됩니다(옵션, 볼륨은 3 단계로 설정 가능).

컬러 바

선택할 수 있는 3가지 컬러 바가 있습니다(SMPTE, EBU, ARIB).

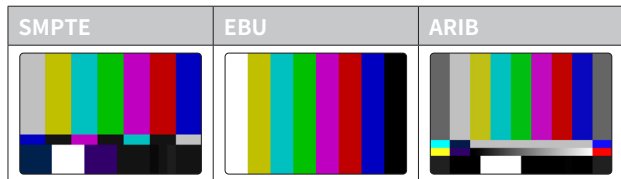

- ▶ 메인 메뉴에서 **컬러 바**를 선택합니다.
- ▶ 원하는 설정을 선택합니다.
(Off, SMPTE, EBU, ARIB)

조작 힌트/도움말 표시

현재 정보 프로파일 설정에 관계없이 테스트 화면이 나타납니다. 조작 힌트가 표시됩니다. 정보 표시는 언제든지 불러올 수 있습니다.



정보 및 도움말 표시를 표시하려면:

- ▶ **정보 프로파일 전환** 기능이 할당된 기능 버튼을 누릅니다.
 - 공장 설정에서 이는 **FN** 버튼입니다.
 - 조작 힌트가 숨겨지고 최근 활성 정보 프로파일이 나타납니다.
 - 다음 도움말 표시는 컬러 바가 보이는 동안에는 표시되지 않음: 포커스 피킹, 히스토그램, 수평계, 제브라.

컬러 바 표시를 종료하려면:

- ▶ 조이스틱/썸휠을 누릅니다.
 - 컬러 바와 테스트 톤이 종료됩니다.



TESTTON

컬러 바를 불러오면 항상 1 kHz 주파수의 테스트 톤이 동시에 시작됩니다. 이 미지 우측 상단에 있는 조작 힌트가 현재 볼륨을 표시합니다. 선택 가능한 설정: Off, 20 dB, 18 dB, 12 dB. 선택한 설정은 이후 모든 불러오기에 대해 유지됩니다.

공장 설정: -18 dB

볼륨을 조정하려면:

▶ 조이스틱 좌/우 버튼을 누릅니다.

또는

▶ 썸휠을 왼쪽/오른쪽으로 돌립니다.

참고

- 10초 동안 볼륨을 변경하지 않으면, 다음 변경 시까지 조작 힌트가 숨겨집니다.
- HDMI를 통한 출력 시 테스트 톤은 카메라가 아닌 연결된 장치에서만 울립니다.
- HDMI를 통한 출력 시 메뉴 항목 **HDMI 출력**이 오디오 녹음 포함하지 않으면, 설정되어 있으면, 외부 장치에서도 테스트 톤이 울립니다.
- HDMI를 통한 출력 시 조작 힌트는 외부 장치가 아닌 카메라의 라이브 뷰에서만 표시됩니다.

사용

HDMI를 통한 출력 시 기준값은 외부 장치를 설정하는 데 사용됩니다. 이와는 무관하게 기준값은 녹화 시작 시 함께 기록되고, 이후 후반 작업에 사용할 수 있습니다.

- ▶ 원하는 컬러 바를 불러옵니다.
- ▶ 필요한 경우 테스트 톤의 볼륨을 조정하거나 테스트 톤을 끕니다.
- ▶ 필요한 경우 정보를 표시합니다.
- ▶ 셔터 버튼을 누릅니다.
 - 녹화가 시작됩니다. 테스트 톤은 더 이상 스피커를 통해 출력되지 않지만 계속 기록됩니다.
- ▶ 조이스틱/썸휠을 누릅니다.
 - 컬러 바와 테스트 톤이 종료됩니다.
 - 녹화가 계속됩니다.

REC 프레임

비디오 촬영이 진행중일 경우 항상 빨간색으로 표시되는 타임코드 카운터를 통해 알 수 있습니다. REC 프레임 옵션은 더욱 선명한 디스플레이를 제공합니다. On으로 설정할 경우 전체 화면 콘텐츠가 프레임에 배치됩니다. 촬영 중에는 빨간색으로 켜집니다.

공장 설정: On



- ▶ 메인 메뉴에서 **REC 프레임**을 선택합니다.
- ▶ **On**을 선택합니다.

REC 프레임을 빠르게 표시하고 숨기기 하려면:

빨간색 점은 정보 바에 속하며, 따라서 정보 프로파일에 의해 표시되거나 숨겨집니다(정보 프로파일을 통해). 녹화 상태는 이미지 콘텐츠의 보기를 방해하지 않고 REC 프레임에 의해 계속 표시됩니다. 녹화 중에 REC 프레임을 표시하거나 숨길 수도 있습니다.



- ▶ 기능 버튼에 **REC 프레임** 설정을 할당합니다.
- ▶ 기능 버튼을 누릅니다.
 - REC 프레임이 표시되거나 숨겨집니다.



AF 보조 기능

AF 보조광

AF 보조광은 비디오 촬영에서 방해가 되는 것으로 보일 수 있기 때문에 **AF 보조광** 설정에 상관없이 항상 비디오 촬영 모드에서 작동하지 않습니다.

음향 AF 확인

음향 신호로 AF 모드에서 거리 측정을 성공적으로 수행했는지 확인할 수 있습니다.

- ▶ 메인 메뉴에서 **카메라 설정**을 선택합니다.
- ▶ **신호음**을 선택합니다.
- ▶ **AF 확인**을 선택합니다.
- ▶ **On**을 선택합니다.
- ▶ **볼륨**을 선택합니다.
- ▶ **저/고**를 선택합니다.

참고

- 신호는 촬영이 진행되는 동안이 아니라 촬영 전에 초점을 맞추는 경우에만 나타납니다.

이 장에서 설명된 설정은 비디오 모드에만 적용됩니다. 따라서 이러한 설정은 비디오 메뉴의 일부이며 항상 비디오 모드에서 적절하게 호출하여 설정해야 합니다("카메라 작동" 장의 "메뉴 컨트롤" 절 참조). 사진 메뉴에서 동일한 이름의 메뉴 항목은 이와는 별도입니다.

참고

- 비디오 촬영 중에는 센서 표면의 일부만 사용되기 때문에 각각의 유효 초점 거리가 증가하고 그 결과 컷아웃이 약간 줄어듭니다.
- 중단없는 비디오 촬영의 최대 파일 크기는 192GB입니다. 촬영물이 이 파일 크기를 초과하면 속편이 자동으로 추가 파일에 저장됩니다.
- 비디오 모드에서는 특정 메뉴 항목을 사용할 수 없습니다. 이에 대한 참고 표시로 해당 줄의 글꼴이 회색으로 표시됩니다.
- 사진 모드와 달리 비디오 모드에서 조이스틱은 항상 초점을 맞추기 위해서만 사용됩니다(측정 및 저장). 이 경우 선택한 측정 방법에 관계없이 노출 측정과 거리 측정이 결합되지 않습니다.
- 모니터와 EVF가 자동으로 꺼지면, AF 시스템도 비활성화됩니다(87 페이지 참조). HDMI를 통한 촬영 시 자동 초점을 사용하려면 **Off** 설정할 것을 권장합니다.

비디오 모드 및 CINE 모드

Cine 모드는 전문 촬영 기사가 사용하도록 최적화되어 있습니다. Cine 분야의 필수 요소 및 용어 사용을 줄이면서 원활한 사용자 경험을 보장합니다.

(반)자동 노출 프로그램(**P**, **A**, **S**) 및 자동 감광성 제어(**자동 ISO**, **Floating ISO**)는 비활성화된 상태로 유지됩니다. 감광성 정보는 **ASA**로서 실행됩니다.

셔터 속도 설정은 다른 비디오 모드와 같이 절대적인 것이 아니라 선택한 프레임률에 상대적인 셔터 각도(Shutter Angle)입니다.

또한 카메라에 관계없이 정확히 동일한 노출 상황을 보장하기 위해 Leica SL3의 Cine 모드는 적합한 렌즈와 함께 T-스톱을 사용할 가능하게 합니다.

공장 설정: **비디오**

Cine 모드를 활성화하려면:

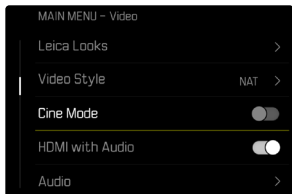

- ▶ 메인 메뉴에서 **Cine 모드**를 선택합니다.
- ▶ **On**을 선택합니다.

참고

- 감광성(ISO/ASA), 조리개 및 셔터 속도 설정은 비디오 모드와 Cine 모드에 대해 서로 독립적으로 저장됩니다.

비디오 모드 시작/종료

처음 전원을 켜고 공장 설정을 초기화 한 후 카메라는 사진 촬영 모드에 있습니다. 다음 두 가지 방법으로 사진과 비디오 모드를 전환할 수 있습니다.

터치 컨트롤을 사용할 경우

유형 1

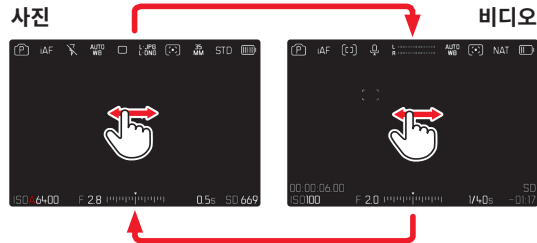

유형 2

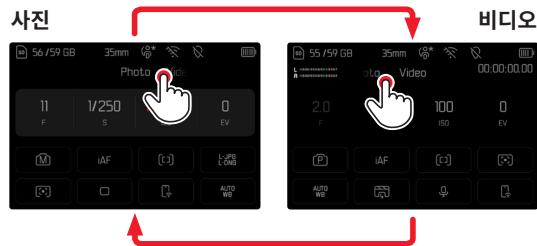

버튼 컨트롤을 사용할 경우

- ▶ 사진 <-> 비디오 기능이 할당된 기능 버튼을 누릅니다.
 - 공장 설정에서 이는 기능 버튼 **F** (왼쪽 상단)입니다.

참고

- 카메라가 각각 마지막으로 설정된 사진 또는 비디오 모드로 변경됩니다.

촬영 시작/종료



- ▶ 셔터 버튼을 누릅니다.
 - 비디오 촬영이 시작됩니다.
 - 타임코드 카운터가 빨간색으로 켜집니다.
 - 녹음 시간이 실행 중입니다.
 - 상태 표시 LED가 깜박입니다.
- ▶ 셔터를 다시 누릅니다.
 - 비디오 촬영이 종료됩니다.
 - 타임코드 카운터가 회색으로 켜집니다.

참고

- 실행 중인 촬영은 상단 디스플레이에서 작동 모드 아래의 점으로 표시됩니다.
- 촬영하기 전에 촬영 기본 설정(188 페이지 참조)을 수행해야 합니다.
- 비디오 촬영 중에는 메뉴 기능으로 바로가기할 수 없습니다.



외부 액세서리(예: 짐벌)를 이용한 USB-PTP를 통한 디스플레이 및 조작

Leica SL3는 USB-PTP를 통해 예컨대, DJI Ronin RS2와 같은 짐벌을 연결할 수 있는 옵션을 제공합니다. 이 짐벌은 흔들림 없는 촬영을 지원합니다.

- ▶ 메인 메뉴에서 **USB 모드**를 선택합니다.
- ▶ **PTP** 또는 **연결시 선택**을 선택합니다.
- ▶ 짐벌을 카메라와 연결합니다(짐벌 사용 설명서 참조).

PTP 연결이 설정되면, 짐벌의 릴리스 버튼으로 카메라를 작동할 수 있습니다. 카메라가 MF 모드에 있을 때, 많은 짐벌 모델은 카메라의 초점을 제어하는 옵션도 제공합니다.

참고

- USB 및 HDMI 출력에서 외부 장치를 동시에 작동하는 경우, 기술적인 이유로 카메라의 모니터가 꺼집니다.

거리 설정(포커싱)

Leica SL3에서는 자동뿐만 아니라 수동 거리 설정도 가능합니다. 자동 초점에서는 3가지 모드와 4가지 측정 방법을 사용할 수 있습니다. MF 렌즈를 사용하는 경우 수동 설정만 가능합니다.

AF를 이용한 비디오 촬영

AFs를 사용하는 경우 필요에 따라 초점이 실행됩니다. **AFc** 및 **지능형 AF**를 사용할 경우 AF 프레임의 영역에 계속 초점이 맞춰집니다. 측정값 저장을 통해 연속 포커싱을 억제할 수 있습니다.

MF를 이용한 비디오 촬영

초점 링에 의해 수동으로 초점이 맞춰집니다. 필요한 경우 조이스틱으로 AF 측정을 실행할 수 있습니다(모드는 **AFs**에 해당).

참고

- 셔터 버튼을 누른 채로 초점 링을 돌려 언제든지 자동 초점을 수동으로 재정의할 수 있습니다. 이러한 거리 설정은 셔터 버튼을 다시 놓을 때까지 일정하게 유지됩니다.



자동 초점 모드

다음과 같은 AF 모드를 사용할 수 있습니다: **AFs**, **AFc** 및 **지능형 AF**. 현재 AF 모드가 헤더에 표시됩니다.

공장 설정: **지능형 AF**

- ▶ 메인 메뉴에서 **초점모드**를 선택합니다.
- ▶ 원하는 설정을 선택합니다.
(**지능형 AF**, **AFs**, **AFc**)

지능형 AF (iAF)

모든 피사체에 적합합니다. 이 모드에서는 카메라가 전체 이미지 섹션에서 색상 또는 빛의 대비가 변경될 때마다 초점을 다시 맞춥니다. 초점 필드는 선택한 자동 초점 측정 방법에 따라 달라집니다.

AFs(single)

거리 설정을 장시간 일정하게 유지하려는 경우에 적합합니다. 초점을 더 잘 제어하고 잘못된 초점을 피할 수 있습니다.

AFc(continuous)

움직이는 피사체에 적합합니다. 거리 설정은 AF 프레임의 피사체에 맞게 계속 조정됩니다.

특히 Touch-AF와 함께 직관적인 초점 제어가 가능합니다.

자동 초점 제어

TOUCH AF

비디오 촬영 시 Touch AF를 사용하면 가장 중요한 피사체가 이미지 중앙에서 벗어난 경우에도 초점을 직관적으로 제어할 수 있습니다. 자세한 내용은 208 페이지를 참조하십시오.

- ▶ 모니터의 원하는 위치를 직접 탭합니다.
 - 초점은 탭 해제 후 설정됩니다.

연속 초점 억제

측정값 저장을 실행함으로써 짧은 시간에 연속 재초점을 억제할 수 있습니다. 활성 모드에 따라 다음 조작 버튼을 사용할 수 있습니다.

지능형 AF	셔터 버튼(살짝 누르고 그 상태로 유지합니다.)
	조이스틱(누른 채로 유지합니다.)
AFc	조이스틱(누른 채로 유지합니다.)

카메라가 거리 설정을 저장합니다. 이러한 방식으로 거리 설정이 고정되면 이미지 컷을 더 쉽게 변경할 수 있습니다. 조작 버튼을 누르고 있는 한 거리 설정은 일정하게 유지됩니다. 자동 초점은 조작 버튼을 놓은 후에만 다시 수행됩니다.



자동 초점 측정 방법

거리 측정 시에는 AF 모드에서 다른 측정 방법을 사용할 수 있습니다. 성공적인 초점 설정은 녹색 측정 영역으로 표시되며, 초점 설정이 잘못된 경우는 빨간색 측정 영역으로 표시됩니다.

공장 설정: **필드**

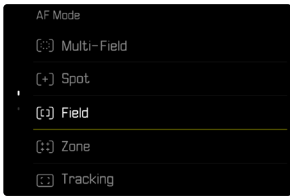

- ▶ 메인 메뉴에서 **AF 모드**를 선택합니다.
- ▶ 원하는 설정을 선택합니다.
(**다중, 스팟, 필드, 영역, 트래킹, 개인 인식, 동물 인식 (Beta)**)

참고

- 다음의 경우 AF를 이용한 거리 설정이 실패할 수 있습니다.
 - 목표 피사체와의 거리가 너무 멀거나(매크로 모드에서) 너무 가까운 경우
 - 피사체에 조명이 충분하지 않은 경우

다중

여러 측정 영역이 완전 자동으로 측정됩니다.

스팟/필드

두 방법 모두 각 AF 프레임 내에서 피사체의 일부만 포착합니다. 측정 영역은 작은 프레임(필드 측광) 또는 십자 표시(스팟 측광)로 표시됩니다. 특히 작은 스팟 측광의 측정 범위 덕분에 매우 작은 피사체 부분에 집중할 수 있습니다. 이를 위해 AF 프레임을 다른 위치로 이동할 수 있습니다.

영역 측정 시 약간 더 큰 측정 범위는 타겟팅 시 덜 임계적이지만 선택적 측정을 허용합니다.

- ▶ 조이스틱을 원하는 방향으로 누릅니다.

또는

- ▶ 원하는 위치에서 모니터를 탭합니다.
(Touch AF가 활성화된 경우)

참고

- 두 가지 경우 모두 측정 방법을 바꾸거나 카메라를 끄더라도 측정 영역은 여전히 마지막에 결정된 위치에 머물러 있습니다.
- **스팟** 측광 방식과 AF 측광 방식 **스팟, 필드 및 영역**을 조합하면 프레임이 결합됩니다. 이 경우에는 AF 프레임의 위치가 바뀌더라도 이러한 프레임에 의해 지정된 위치에서 노출이 측정됩니다.

이 측정 방법에서는 피사체 부분 5 × 5 필드로 이루어진 관련 그룹에서 검출됩니다.

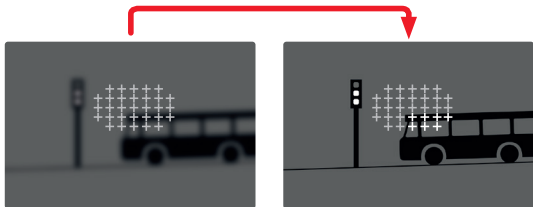

설정이 성공적으로 완료되면, 피사체 부분에 초점이 맞춰진 측정 영역이 표시됩니다.

트래킹

이 필드 측정 방식은 움직이는 피사체를 캡처하는 데 도움이 됩니다. 측정 영역의 피사체는 한 번 캡처 후 계속해서 초점이 맞춰집니다.

- ▶ 측정 영역을 원하는 피사체에 맞게 조정합니다.
(카메라를 회전시키거나 측정 영역을 이동하여)
- ▶ 셔터 버튼을 살짝 누르고 그 상태로 유지합니다.

또는

- ▶ 조이스틱을 누른 채로 유지합니다.
 - 피사체 초점이 맞춰집니다.
 - 측정 영역이 저장된 모티프를 "추적"하고, 피사체는 계속해서 초점이 맞춰집니다.

참고

- 이 측정 방법은 AF 모드로서 **AFs**가 설정된 경우에도 계속 초점을 맞춥니다.

트래킹 시작 위치

공장 설정: **중앙**

트래킹을 시작할 위치를 결정할 수 있습니다.

마지막 위치	마지막 트래킹 종료 위치
시작 위치	마지막 트래킹 시작 위치
중앙	화면 중앙

- ▶ 메인 메뉴에서 **초점 설정**을 선택합니다.
- ▶ **AF 설정**을 선택합니다.
- ▶ **AF 트래킹 시작 위치**를 선택합니다.
- ▶ 원하는 설정을 선택합니다.
(**마지막 위치**, **시작 위치**, **중앙**)

개인 인식(얼굴 인식)

개인 인식은 얼굴 인식의 확장 기능입니다. 이 경우 얼굴의 생체 패턴 외에도 신체의 생체 패턴이 인식되어 초점을 맞추는 데 사용됩니다. 따라서 잠시 얼굴이 보이지 않더라도 적절한 사람을 지속적으로 추적할 수 있습니다. 특히 이미지에 여러 사람이 있는 경우 이 기능은 의도하지 않은 다른 얼굴로 "점프"하는 것도 방지합니다.





얼굴 인식 중 눈이 인식되면, 눈에 초점이 맞춰집니다. 다수의 눈이 감지되면 초점을 맞추는 눈을 선택할 수 있습니다. 현재 선택된 눈이 강조 표시됩니다. 또한 이미지에 다수의 얼굴이 있는 경우 원하는 얼굴을 쉽게 선택할 수 있습니다.



얼굴 및/또는 눈 사이를 전환하려면:

- ▶ 조이스틱을 원하는 방향으로 누릅니다.

동물 인식

사람 인식 옵션의 경우 일부 일반적인 유형의 애완 동물도 인식에 포함됩니다.

AF 설정

감도

콘트라스트 측정의 감도를 결정합니다.

공장 설정: 0

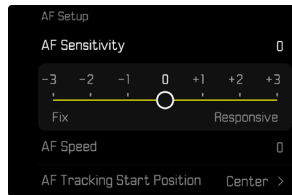

- ▶ 메인 메뉴에서 **초점 설정**을 선택합니다.
- ▶ **AF 설정**을 선택합니다.
- ▶ **AF 감도**를 선택합니다.
- ▶ 원하는 설정을 선택합니다.
(-3, -2, -1, 0, +1, +2, +3)

속도

움직임이 그리 빠르지 않은 피사체의 경우 AF 속도를 약간 낮은 값으로 설정하는 것이 좋습니다. 이렇게 하면 지나치게 급격한 초점 변경을 피할 수 있습니다. 움직임이 매우 많은 피사체의 경우 높은 설정으로 초점을 정확하게 맞출 수 있습니다.

공장 설정: 0

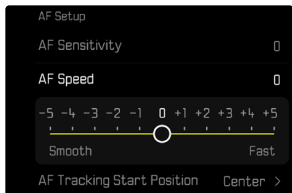

- ▶ 메인 메뉴에서 **초점 설정**을 선택합니다.
- ▶ **AF 설정**을 선택합니다.
- ▶ **AF 속도**를 선택합니다.
- ▶ 원하는 설정을 선택합니다.
(-5, -4, -3, -2, -1, 0, +1, +2, +3, +4, +5)

초점 제한

초점 범위는 매크로 범위로 제한될 수 있습니다. 그 결과 자동 초점 조정 속도가 크게 향상됩니다.

공장 설정: Off

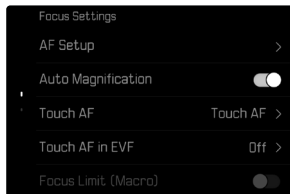

- ▶ 메인 메뉴에서 **초점 설정**을 선택합니다.
- ▶ **초점 제한 (매크로)**을 선택합니다.
- ▶ **On**을 선택합니다.

참고

- 초점 범위는 렌즈에 따라 다릅니다(해당 설명서 참조).
- 특정 렌즈의 경우 이 기능을 사용할 수 없습니다.
 - 어댑터가 장착된 어댑터(예: L 어댑터 M이 장착된 Leica M 렌즈)
 - 특정 Leica SL 렌즈

AF 빠른 설정

AF 빠른 설정을 사용하면 일부 AF 측광 방식에서 측정 영역 크기를 빠르게 변경할 수 있습니다.

모니터 화면은 설정 동안 계속 표시됩니다.

AF 빠른 설정 호출

- ▶ 모니터를 탭하고 그 상태로 유지합니다.
 - 모든 도움말 표시가 숨기기 됩니다.
 - 측정 방법으로 필드/영역/개인 인식/동물 인식 (Beta)를 설정하면 측정 필드의 두 모서리에 삼각형이 나타납니다.

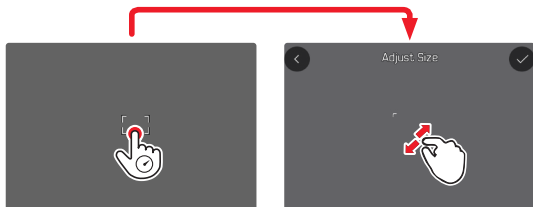

- 다른 모든 AF 모드에서는 AF 모드 메뉴바가 바로 나타납니다.

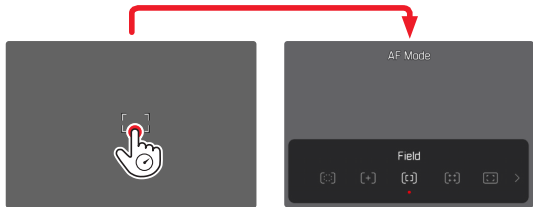

AF 프레임의 크기 변경

(필드/영역/개인 인식/동물 인식 (Beta)만 해당)

- ▶ 썸뿔을 돌리십시오.
- 또는
 - ▶ 펼치거나 오므리십시오.
 - AF 프레임의 크기는 3단계로 조정할 수 있습니다.

AF 측정 방법 변경

활성 AF 모드가 필드 또는 개인 인식인 경우에는 먼저 AF 모드 메뉴바를 호출해야 합니다.

- ▶ 전면 기능 버튼(하단)을 누릅니다.
 - AF 모드 메뉴바가 나타납니다.
- ▶ 썸뿔로 원하는 측정 방법을 선택합니다.
 - 우측 조정 다이얼을 사용하여 설정할 수도 있습니다.
 - 설정이 약 3초 후에 자동으로 적용되고 바 메뉴가 사라집니다.

참고

- 우측 조정 다이얼을 사용한 AF 빠른 설정은 Touch AF 기능이 활성화된 경우에만 불러올 수 있습니다(208 페이지 참조).

AF 보조 기능

AF 모드에서 확대

설정에 대한 평가를 더욱 용이하기 위해 초점과 관계없이 확대를 호출할 수 있습니다.

이렇게 하려면 **확대** 기능을 기능 버튼 중 하나에 할당해야 합니다(74 페이지 참조).

공장 설정: 전면 기능 버튼(상단)

원하는 기능 버튼에 기능을 지정하려면:

- ▶ 74 페이지 참조

확대를 불러오려면:

- ▶ 기능 버튼을 누릅니다.
 - 확대된 이미지 컷이 나타납니다. 그 위치는 AF 프레임의 위치에 따라 다릅니다.
 - 오른쪽 프레임 내부의 사각형은 현재 확대율과 표시된 컷의 위치를 나타냅니다.



확대 단계를 조정하려면:

- ▶ 썸뿔을 돌리십시오.
 - 이미지 컷이 확대 레벨 사이에서 변경됩니다.

이미지 섹션의 위치를 변경하려면:

- ▶ 조이스틱을 원하는 방향으로 누릅니다.

확대를 종료하려면:

- ▶ 셔터 버튼을 살짝 누릅니다.

또는

- ▶ 기능 버튼을 다시 누릅니다.

참고

- 확대는 종료할 때까지 활성 상태로 유지됩니다.
- 마지막으로 사용한 확대 수준은 기능의 다음 호출 시까지 유지됩니다.

AF 보조광

비디오 모드에서는 AF 보조광이 활성화되지 않습니다.

음향 AF 확인

음향 신호로 AF 모드에서 거리 측정을 성공적으로 수행했는지 확인할 수 있습니다(88 페이지 참조).

참고

- 촬영이 진행되는 동안에는 이 기능을 사용할 수 없습니다.



AF 프레임 이동

모든 AF 측광 방식에서 초점을 맞추기 전에 AF 프레임을 이동할 수 있습니다.

- ▶ 조이스틱을 원하는 방향으로 누릅니다.

또는

- ▶ 원하는 위치에서 모니터를 탭합니다.
(Touch AF가 활성화된 경우)

참고

- 프레임은 AF 측광 방식을 변경하거나 카메라를 끄더라도 이러한 AF 측광 방식에 마지막으로 사용된 위치에서 유지됩니다.
- **스팟** 측광 방식과 AF 측광 방식 **스팟**, **필드** 및 **영역**을 조합하면 프레임이 결합됩니다. 이 경우에는 AF 프레임의 위치가 바뀌더라도 이러한 프레임에 의해 지정된 위치에서 노출이 측정됩니다.

수동 초점(MF)

수동 초점은 AF 모드보다 더 많은 제어 기능을 제공하고, 설정이 잘못되는 경우가 적습니다.

- ▶ 메인 메뉴에서 **초점모드**를 선택합니다.
- ▶ **MF**를 선택합니다.

- ▶ 촬영 시작
- ▶ 초점 링을 돌려 원하는 초점을 설정하십시오.

MF 보조 기능

다음과 같은 보조 기능을 수동 거리 측정에 사용할 수 있습니다.

포커스 피킹

이 보조 기능에서는 선명하게 설정된 피사체 부분의 가장자리가 색으로 강조 표시됩니다.

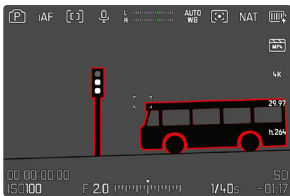

포커스 피킹이 활성화되면 화면 오른쪽에 사용된 색 표시와 함께 **이(가)** 표시됩니다. 선택 표시 색은 설정 가능합니다. 감도를 조정할 수도 있습니다. 이 기능의 활성화는 정보 프로파일을 통해 제어됩니다(212 페이지 참조).

- ▶ 기능을 활성화 하십시오.
- ▶ 원하는 피사체 부분이 표시되도록 초점 링을 돌립니다.

참고

- 선명하게 묘사된 피사체 부분은 피사체 대비, 즉 밝고 어두운 차이에 기반합니다. 그 결과 대비가 높은 피사체 부분이 초점이 맞지 않아도 잘못 선택될 수 있습니다.

MF 모드에서 확대

피사체의 세부 내용이 확대될수록, 초점이 선명해지고 초점 거리를 정확하게 설정할 수 있습니다.

이 기능은 수동 초점 중에 자동으로 활성화되거나 이와는 별도로 불러올 수 있습니다.

초점 링으로 호출

초점 링을 돌리면 이미지 컷이 자동으로 확대됩니다.

- ▶ 메인 메뉴에서 **초점 설정**을 선택합니다.
- ▶ **자동 확대**를 선택합니다.
- ▶ **On**을 선택합니다.
- ▶ 초점 링을 돌립니다.
 - 확대된 이미지 컷이 나타납니다. 그 위치는 AF 프레임의 위치에 따라 다릅니다.
 - 오른쪽 프레임 내부의 사각형은 현재 확대율과 표시된 컷의 위치를 나타냅니다.
 - 확대는 3 가지 확대 단계 중 1 단계에서 시작합니다.

확대 단계를 조정하려면:

- ▶ **썸네일/우측 조정** 다이얼을 돌립니다.

이미지 섹션의 위치를 변경하려면:

- ▶ 스와이프로 확대된 이미지에서 섹션의 위치를 임의로 이동할 수 있습니다. 또는
- ▶ 조이스틱을 원하는 방향으로 누릅니다.



확대를 종료하려면:

- ▶ 셔터 버튼을 살짝 누릅니다.
또는

- ▶ 전체 보기가 다시 나타날 때까지 배율을 줄입니다.

참고

- 초점 링이 마지막으로 회전한 후 약 5초가 지나면 확대가 자동으로 취소됩니다.
- 촬영이 진행되는 동안에는 이 기능을 사용할 수 없습니다.

기능 버튼으로 호출

이 기능을 기능 버튼에 할당할 수 있습니다.

기능 버튼에 기능을 할당하려면:

- ▶ 74 페이지 참조

확대를 불러오려면:

- ▶ 기능 버튼을 누릅니다.
 - 확대된 이미지 컷이 나타납니다. 그 위치는 AF 프레임의 위치에 따라 다릅니다.
 - 오른쪽 프레임 내부의 사각형은 현재 확대율과 표시된 컷의 위치를 나타냅니다.
 - 확대는 3 가지 확대 단계 중 1 단계에서 시작합니다.

확대 단계를 조정하려면:

- ▶ 씬휠/우측 조정 다이얼을 돌립니다.

이미지 섹션의 위치를 변경하려면:

- ▶ 스와이프로 확대된 이미지에서 섹션의 위치를 임의로 이동할 수 있습니다.
또는
- ▶ 조이스틱을 원하는 방향으로 누릅니다.

확대를 종료하려면:

- ▶ 셔터 버튼을 살짝 누릅니다.

참고

- 확대는 종료할 때까지 활성 상태로 유지됩니다.

거리 표시

수동 초점을 사용하면 거리 정보가 상단 디스플레이에 표시됩니다.

- MF 초점 모드: 셔터 버튼을 누를 때
 - AF 초점 모드: 셔터 버튼을 누른 상태에서 초점 링을 돌릴 때
- 치수 단위(m 또는 ft)를 설정할 수 있습니다(83 페이지 참조).

참고

- 거리 정보는 렌즈로부터 전송된 초점 위치를 참고로 결정됩니다.

팔로우 포커스

이 기능을 사용하면 정해진 거리 설정(초점 위치)으로 자동 전환할 수 있습니다. 이러한 초점 위치는 최대 3개까지 사전에 정의할 수 있으며 선택적으로 타이어 시간을 지정할 수 있습니다. 초점 위치를 불러오면 카메라가 설정된 거리로 자동으로 초점을 맞춥니다. 이 경우 완전히 규칙적이고 조정 가능한 속도로 전환됩니다. 그럼으로써 최대한 눈에 띄지 않는 자연스러운 전환이 제공될 수 있습니다. 전제 조건은 관련 거리를 미리 알고 있어야 한다는 것입니다. 정의된 초점 위치는 개별적으로 불러오거나 자동 시퀀스로 차례로 시작될 수 있습니다.

- ▶ 메인 메뉴에서 **초점모드**를 선택합니다.
- ▶ **팔로우 포커스**를 선택합니다.
- ▶ **초점 위치**를 선택합니다.
 - 팔로우 포커스가 활성화됩니다. 팔로우 포커스 메뉴가 나타납니다.

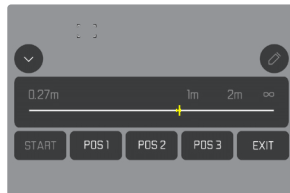

- 팔로우 포커스 메뉴는 기능이 종료될 때까지 유지됩니다.

기능의 동작

이 기능은 현재 녹화가 진행 중인지 여부에 관계없이 작동합니다. 따라서 아래 설명된 모든 조작 과정이 녹화 중에도 수행될 수 있습니다. 또한 포커스 시퀀스 진행 중에 녹화를 시작했다가 다시 종료하거나, 또는 녹화 중에 팔로우 포커스 메뉴를 종료할 수 있습니다.

참고

- 기능이 활성화 상태로 있는 한 다음 제한 사항이 적용됩니다.
 - 할당에 따라 일부 기능 키를 사용할 수 없습니다.
 - EVF를 사용할 수 없습니다.
- 팔로우 포커스는 다음 조건에서는 사용할 수 없습니다.
 - 슬로우 모션 녹화
 - 렌즈 어댑터를 사용하는 경우
 - MF 렌즈를 사용하는 경우
 - MF 설정이 선택되었을 때 AF/MF 스위치로 렌즈를 사용하는 경우

팔로우 포커스 메뉴

터치 컨트롤로만 조작할 수 있습니다.

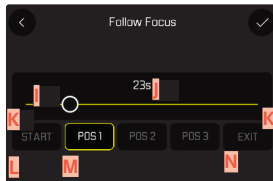
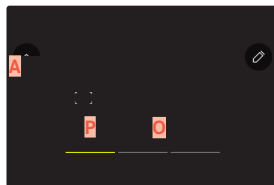
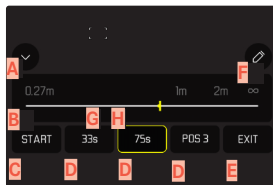

- A** 팔로우 포커스 메뉴 축소 및 확장 버튼
- B** 초점 위치 설정 바(m 또는 ft 단위의 초점 거리)
- C** "START" 버튼(자동 초점 시퀀스 시작)
- D** 초점 위치
- E** "EXIT" 버튼(팔로우 포커스 메뉴 종료)
- F** "편집" 버튼(초점 위치가 이미 정의된 경우만 해당)
- G** 설정된 거리 표시
- H** 선명하게 촬영된 거리 범위 표시
(피사계 심도 범위, 초점 거리 및 F스톱에 따라 다름)
- I** 타이머 시간 설정 바
- J** 설정된 타이머 시간
- L** "뒤로" 버튼
- M** 현재 선택된 초점 위치
- N** "확인" 버튼
- O** 실행 중인 타이머 시간
- P** 현재 설정된 초점 위치

더 나은 보기를 위해 팔로우 포커스 메뉴를 주요 요소로 축소할 수 있습니다.

- ▶ 버튼 를 탭합니다.
 - 팔로우 포커스 메뉴는 전체보기와 축소보기 사이에서 전환합니다.

참고

- 축소보기에서는 초점 위치를 직접 선택할 수 없습니다.

준비

초점 위치 정의

- ▶ 원하는 초점 위치를 탭합니다.
 - 타이머 시간 설정 메뉴가 표시됩니다.

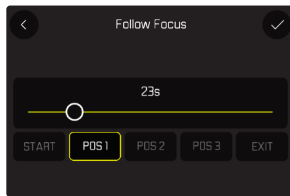

타이머 시간을 설정하려면:

최대 120초의 타이머 시간을 설정할 수 있습니다(기본값은 0초).

- ▶ 설정 바에서 원하는 설정을 직접 탭합니다.
 - 선택한 시간이 설정 바 위에 표시됩니다.
- ▶ "확인" 버튼을 탭합니다.
 - 거리 설정 메뉴가 표시됩니다.

거리를 설정하려면:



- ▶ 원하는 거리를 설정합니다.
 - 거리 설정은 AFs(조이스틱/Touch AF)를 사용하여 수행할 수 있습니다. 셔터가 잠긴 상태로 유지됩니다.
 - 설정 바가 설정된 거리를 표시합니다.
- ▶ "확인" 버튼을 탭합니다.
 - 디스플레이가 팔로우 포커스 메뉴의 최상위 레벨로 돌아갑니다.



- 설정 바가 설정된 거리를 표시합니다.
- POS 1, POS 2 또는 POS 3 대신 설정된 타이머 시간이 표시됩니다.

설정을 취소하려면:

- ▶ "뒤로" 버튼을 탭합니다.
 - 디스플레이가 이전 메뉴 레벨로 돌아갑니다.

초점 위치 변경

- ▶ 원하는 버튼을 탭합니다.
 - "편집" 버튼이 표시됩니다.



- ▶ "편집" 버튼을 탭합니다.
 - 진행중인 타이머 시간 또는 거리 설정이 취소됩니다.
 - 타이머 시간 설정 메뉴가 표시됩니다.
- ▶ 초점 위치를 다시 정의합니다.

사용

팔로우 포커스 기능은 두 가지 방법으로 사용할 수 있습니다.

- 사전 정의된 초점 위치는 필요에 따라 개별적으로 호출됩니다.
- 정의된 모든 초점 위치가 완전 자동 순서로 차례로 선택됩니다.

두 가지 사용법을 결합할 수도 있습니다.



필요에 따라 호출

정의된 초점 위치를 원하는 대로 자주 불러올 수 있습니다.

타이머 시간 활성화:

- 활성화 타이머 시간이 노란색으로 표시되고 카운트다운됩니다.
- 그런 다음 원하는 초점 위치로의 전환이 시작됩니다.

타이머 시간 비활성화:

- 원하는 초점 위치로의 전환이 즉시 시작됩니다.

▶ 원하는 초점 위치를 탭합니다.

- 카메라가 설정된 속도로 설정된 거리에 초점을 맞춥니다(설정된 타이머 시간이 경과한 후).



참고

- 초점 위치로의 전환이 아직 완료되지 않은 경우, "STOP" 버튼으로 전환을 취소할 수 있습니다.

자동 시퀀스

2개 이상의 초점 위치가 정의된 경우, 차례로 자동으로 시작할 수 있습니다.

시작

- ▶ 2개 이상의 초점 위치를 정의합니다.
- ▶ "START" 버튼을 탭합니다.
 - 시퀀스가 실행되는 동안 "START" 버튼이 "STOP"으로 변경됩니다.
 - 정의된 모든 초점 위치가 차례로 호출됩니다(필요한 경우 개별 타이머 시간이 경과한 후).
 - 초점 시퀀스가 실행되는 동안에는 다른 모든 버튼이 차단됩니다.



참고

- 자동 초점 시퀀스는 원하는 대로 자주 시작할 수 있습니다. 초점 시퀀스를 다시 시작할 경우 시퀀스는 처음부터 다시 시작됩니다.

취소

- ▶ "STOP" 버튼을 탭합니다.
 - 실행 중인 초점 시퀀스가 취소됩니다.

녹화 시작 즉시 자동 초점 시퀀스를 시작하려면:

자동 초점 시퀀스는 비디오 녹화 시작 시점에 자동으로 시작할 수 있습니다.



- ▶ 메인 메뉴에서 **초점모드**를 선택합니다.
- ▶ **팔로우 포커스**를 선택합니다.
- ▶ **비디오 녹화시 FF 시작**을 선택합니다.
- ▶ **On**을 선택합니다.

기능을 종료하려면:

- ▶ 실행 중인 시퀀스를 취소합니다.
- ▶ "EXIT" 버튼을 탭합니다.
 - 초점 시퀀스 실행 중에는 "EXIT" 버튼을 사용할 수 없습니다.

추가 설정

속도

한 초점 위치에서 다음 초점 위치로의 전환 속도를 조정할 수 있습니다. 이 설정은 모든 전환에 적용됩니다.

공장 설정: 2 s

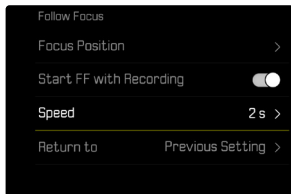

- ▶ 메인 메뉴에서 **초점**을 선택합니다.
- ▶ **초점모드**를 선택합니다.
- ▶ **팔로우 포커스**를 선택합니다.
- ▶ **속도**를 선택합니다.
- ▶ 원하는 설정을 선택합니다.
(10 s, 4 s, 2 s, 1 s, 1/2 s)

후속 초점 모드

종료 후에는 정해진 초점 모드(예: MF) 또는 마지막으로 사용한 초점 모드로 자동 전환할 수 있습니다.



- ▶ 메인 메뉴에서 **초점**을 선택합니다.
- ▶ **초점모드**를 선택합니다.
- ▶ **팔로우 포커스**를 선택합니다.
- ▶ **이전 초점 모드로 돌아가기**를 선택합니다.
- ▶ 원하는 설정을 선택합니다.
(지능형 AF, AFs, AFc, MF, 이전 설정)



ISO 감도 (비디오 모드)

ISO 설정은 전체적으로 ISO 50 ~ ISO 100000 범위를 포함하며, 이에 따라 개별 상황에 맞게 상응하는 조정할 수 있습니다.

노출을 수동으로 설정하면 자동 ISO 설정을 통해 원하는 셔터 속도-조리개 조합을 사용할 수 있습니다. 자동 설정 내에서는 우선 순위를 정해야 합니다.

공장 설정: **ISO 100**

고정 ISO 값

ISO 50 ~ ISO 100000 범위에서 값을 선택할 수 있습니다. 수동 ISO 설정은 **ISO 증분** 설정에 따라 1/2EV, 1/3EV 또는 1/6EV 단계로 이루어집니다. 따라서 사용 가능한 ISO 값의 수는 (**ISO 설정**에서) **ISO 증분**에 따라 다릅니다.

조정 다이얼을 통한 설정

공장 설정: 좌측 다이얼

- ▶ 좌측 조정 다이얼을 돌립니다.
 - 이에 따라 상단 디스플레이와 모니터에서 ISO 값이 변경됩니다.

Control Center를 통한 설정

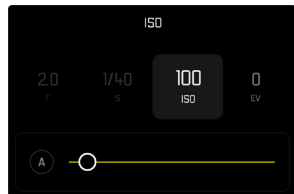

기능 버튼을 통한 설정

- ▶ 원하는 기능 버튼을 길게 누릅니다.
- ▶ **ISO**를 선택합니다.
- ▶ 원하는 설정을 선택합니다.

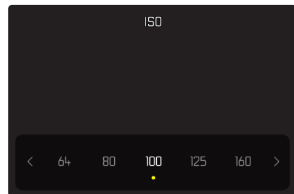
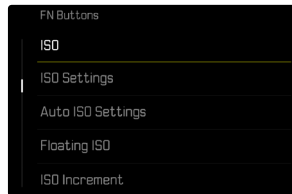

참고

- 특히, 높은 ISO 값과 후속 이미지 처리에서, 무엇보다도 피사체의 더 넓고 균일하게 밝은 영역에서는 노이즈뿐만 아니라 수직 및 수평 줄무늬를 볼 수 있습니다.

자동 설정

감도는 외부 밝기 또는 사진 설정된 셔터 속도-조리개 조합에 자동으로 맞춰집니다. 이 기능을 조리개 우선 모드와 함께 사용하면 자동 노출 제어 범위를 확대할 수 있습니다. ISO 감도의 자동 제어는 **ISO 증분** 설정에 따라 1/2 EV, 1/3 EV 또는 1/6 EV 단계로 이루어집니다.

Control Center를 통한 설정

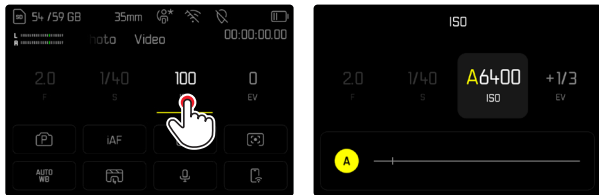

기능 버튼을 통한 설정

- ▶ 원하는 기능 버튼을 길게 누릅니다.
- ▶ **ISO**를 선택합니다.
- ▶ **자동 ISO**를 선택합니다.

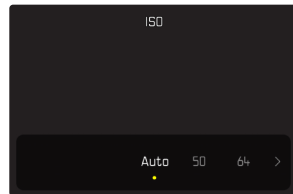
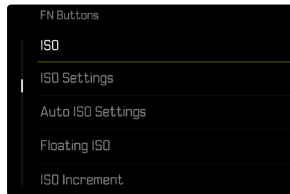

참고

- Cine 모드에서는 이 기능을 사용할 수 없습니다.

설정 범위 제한

최대 ISO 값을 설정하여 자동 설정 범위(최대 ISO 값)을 제한할 수 있습니다. 추가로 최대 노출 시간을 설정할 수도 있습니다. 이를 위해 자동 설정 및 1/30초와 1/2000초 사이 가장 긴 고정 셔터 속도를 사용할 수 있습니다.

ISO 값 제한

ISO 200 이상 모든 값을 사용할 수 있습니다.

공장 설정: 6400

- ▶ 메인 메뉴에서 ISO 설정을 선택합니다.
- ▶ 자동 ISO 설정을 선택합니다.
- ▶ 최대 ISO 값을 선택합니다.
- ▶ 원하는 값을 선택하십시오.

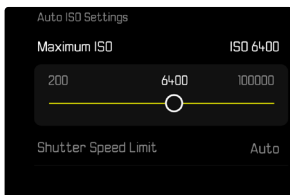

셔터 속도 제한

공장 설정: 자동

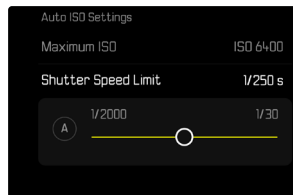
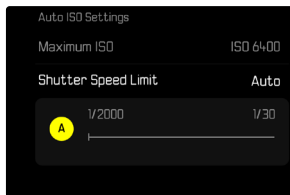

- ▶ 메인 메뉴에서 ISO 설정을 선택합니다.
- ▶ 자동 ISO 설정을 선택합니다.
- ▶ 노출 시간 제한을 선택합니다.
- ▶ 원하는 값을 선택하십시오.
(자동, 1/2000, 1/1000, 1/500, 1/250, 1/125, 1/60, 1/30)



다이내믹 ISO 설정

실시간 수동 ISO 설정이 가능하도록 썸틸과 우측 다이얼을 구성할 수 있습니다. **S, A** 및 **M** 모드에서, 이는 이미 공장 설정의 경우입니다. 설정 다이얼을 돌리면 **ISO** 메뉴에서 사용 가능한 모든 값을 통해 설정이 변경됩니다. 이는 **자동 ISO**도 선택할 수 있음을 의미합니다.

FLOATING ISO

이 기능은 자동 ISO를 보완합니다. 많은 줌 렌즈에 의해 초점 거리가 변함에 따라 빛의 강도가 바뀝니다. 이 경우 Floating ISO는 미세한 계조로 감도를 조정하면서 (반)자동 노출 모드에서 선택된 F스톱과 셔터 속도 설정이 일정하게 유지되도록 합니다. 따라서 특히 비디오 촬영의 경우 가시적인 밝기 단계를 피할 수 있습니다.

공장 설정: **On**

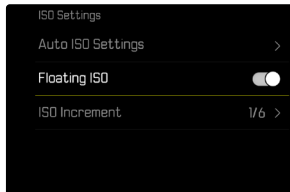

- ▶ 메인 메뉴에서 **Floating ISO**를 선택합니다.
- ▶ **On**을 선택합니다.

참고

- **Floating ISO**는 원래의 ISO 설정이 변경 범위를 허용하는 경우, 즉 이미 가장 높은/낮은 ISO 설정이 사용되지 않은 경우에만 사용할 수 있습니다. 사용이 불가능한 경우, **Floating ISO** 경고 아이콘이 표시됩니다.
- Cine 모드에서는 이 기능을 사용할 수 없습니다.



ASA 감도 (Cine 모드)

Cine 모드에서는 기본적으로 감도가 수동으로 설정됩니다. 메뉴 항목 Exposure Index는 메뉴 항목 ISO를 대체합니다. 정보는 ASA 단위로 실행됩니다. 자동 설정(자동 ISO/Floating ISO)을 사용할 수 없습니다.

공장 설정: 100 ASA

Control Center를 통한 설정

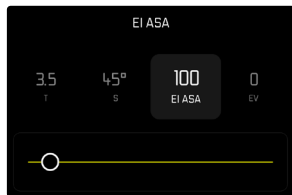
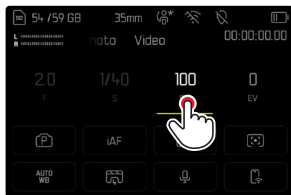

기능 버튼을 통한 설정

- ▶ 원하는 기능 버튼을 길게 누릅니다.
- ▶ ASA를 선택합니다.
- ▶ 원하는 설정을 선택합니다.

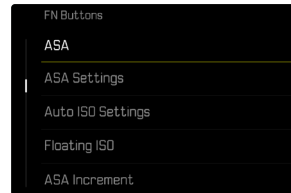
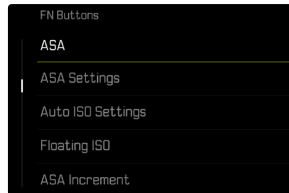

- ▶ 메인 메뉴에서 ASA를 선택합니다.
- ▶ 원하는 설정을 선택합니다.

화이트 밸런스

디지털 사진 촬영에서 화이트 밸런스는 모든 조명에서의 중성 색 재현을 보장합니다. 이는 카메라가 사진 상의 밝은 색을 흰색으로 재현하도록 사전에 조정되는 원리입니다.

이 기능에는 4가지 방법이 있습니다.

- 자동 제어
- 고정 사전 설정
- 측정을 통한 수동 설정
- 색온도 직접 설정

공장 설정: **자동**

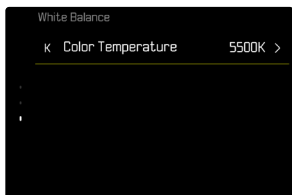
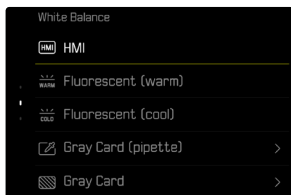
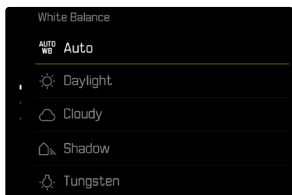

자동 제어/고정 설정

- **자동**: 대부분의 상황에서 중성 톤을 표현하는 자동 제어
- 자주 사용되는 광원에 대한 다양한 고정 사전 설정:



	맑은	일광에서 야외 촬영
	흐린	흐린 날 야외 촬영
	그늘	주 피사체가 그늘에 있는 야외 촬영
	텅스텐 라이트	(주로) 백열등이 있는 실내 촬영
	HMI	(주로) 금속 할로겐 램프가 있는 실내 촬영
	형광등(난색)	(주로) 따뜻한 색의 형광등 빛이 있는 실내 촬영
	형광등(백색)	(주로) 차가운 색의 형광등 빛이 있는 실내 촬영

- ▶ 메인 메뉴에서 **화이트 밸런스**를 선택합니다.
- ▶ 원하는 설정을 선택합니다.

측정을 통한 수동 설정

( 그레이카드 /  그레이카드(pipette))

이 측정 방식은 측정 영역의 모든 색조를 파악하여 평균 회색 값을 계산합니다.

 그레이 카드 방식은 중간 회색 또는 순수 흰색 영역이 분명하게 인식되는 파사체에 가장 적합합니다. 그렇지 않은 경우 또는 측정이 중심에서 벗어난 디테일을 기반으로 해야 하는 경우  그레이카드(pipette)가 더 적합합니다.

참고

- 이 방법으로 결정된 값은 새로운 측정이 수행되거나 다른 화이트 밸런스 설정 중 하나가 선택될 때까지 저장됩니다(즉, 모든 후속 촬영에 사용됩니다).

그레이카드(PIPETTE)

이 측정 방식은 측정 영역에 적합한 색조만 파악하여 회색 값을 계산합니다.

- ▶ 메인 메뉴에서 **화이트 밸런스**를 선택합니다.
- ▶ **그레이카드(pipette)**를 선택합니다.
 - 모니터 화면에 다음과 같이 나타납니다.
 - 자동 화이트 밸런스를 기반으로 한 사진
 - 이미지 중앙에 십자선

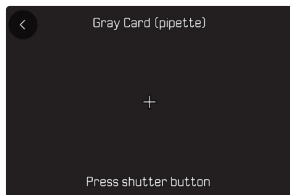

- ▶ 측정 영역을 흰색 또는 중간 회색 영역에 맞춥니다.

측정 영역을 이동하려면:

- ▶ 조이스틱을 원하는 방향으로 누릅니다.

측정을 실행하려면:

- ▶ 셔터 릴리스.

또는

- ▶ 조이스틱/썸휠을 누릅니다.
 - 측정이 실행됩니다.

측정을 취소하려면:

- ▶ **FN**버튼을 누릅니다.

그레이 카드

이 측정 방식은 측정 영역의 모든 색조를 파악하여 평균 회색 값을 계산합니다.

- ▶ 메인 메뉴에서 **화이트 밸런스**를 선택합니다.
- ▶ **그레이카드**를 선택합니다.
 - 모니터 화면에 다음과 같이 나타납니다.
 - 자동 화이트 밸런스를 기반으로 한 사진
 - 이미지 중앙에 프레임

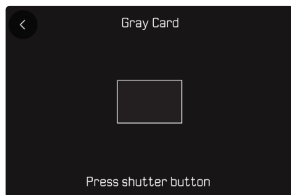

- ▶ 측정 영역을 흰색 또는 중간 회색 영역에 맞춥니다.
 - 프레임 내 참조 영역으로 인해 모니터 화면이 동적으로 변경됩니다.

측정을 실행하려면:

- ▶ 셔터 릴리스.

또는

- ▶ 조이스틱/썸휠을 누릅니다.
 - 측정이 실행됩니다.

측정을 취소하려면:

- ▶ **FN**버튼을 누릅니다.

색온도 직접 설정

2000에서 11500 K(Kelvin) 사이의 값을 직접 설정할 수 있습니다. 따라서 실제 촬영에서 발생하는 거의 모든 색온도를 포괄하는 매우 넓은 범위를 제공하며, 이 범위 내에서 현재의 광 컬러 및 개인 취향에 맞게 색 재현을 매우 세밀하게 적용할 수 있습니다.

공장 설정: **5500 K**

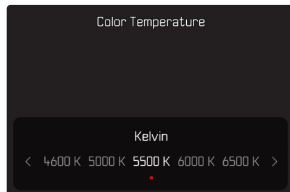

- ▶ 메인 메뉴에서 **화이트 밸런스**를 선택합니다.
- ▶ **색온도**를 선택합니다.
- ▶ 원하는 값을 선택하십시오.

노출

노출 설정은 동적으로 지정된 설정 다이얼을 사용하여 수행됩니다. 할당은 조정할 수 있습니다(75 페이지 참조).

노출 설정은 Control Center를 통해 빠르게 변경할 수 있습니다.

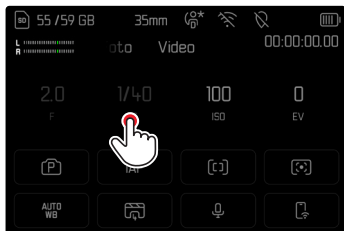

- ▶ 원하는 제어 패널을 탭합니다.
 - 활성 제어 패널이 밝은 회색으로 강조 표시됩니다.
 - 메뉴 항목 대신 설정 밴드가 나타납니다. 점은 현재 설정을 나타냅니다. 점 위에 현재 설정이 표시됩니다.
- ▶ 원하는 지점에서 설정 대역을 탭하거나 포인트를 원하는 지점으로 드래그합니다.

측광 방식

다음 측광 방식을 선택할 수 있습니다.

공장 설정: **다중**

- 스팟
- 중앙 중점
- 하이라이트 중점
- 다중

- ▶ 메인 메뉴에서 **노출 측침**을 선택합니다.
- ▶ 원하는 측광 방식을 선택하십시오.
(스팟, 중앙 중점, 하이라이트 중점 측광, 다중)
 - 설정된 측광 방식은 모니터 화면의 헤더에 표시됩니다.

스팟 측광의 경우 프레임의 위치를 바꿀 수 있습니다.

- ▶ 조이스틱을 원하는 방향으로 누릅니다.

참고

- 노출 정보(ISO 값, 조리개, 셔터 속도 및 노출 보정 눈금이 있는 광 밸런스)는 적절한 노출에 필요한 설정을 결정하는 데 도움을 줍니다.
- 가장 중요한 표시(ISO 값, 조리개 및 셔터 속도)는 상단 디스플레이에도 표시됩니다.



스팟

이 측광 방식은 화면 중앙의 작은 영역에만 중점을 둡니다. **스팟** 측광 방식과 AF 측광 방식 **스팟**, **필드** 및 **영역**을 조합하면 프레임이 결합됩니다. 이 경우에는 AF 프레임의 위치가 바뀌더라도 이러한 프레임에 의해 지정된 위치에서 노출이 측정됩니다.

중앙 중점

이 방식은 전체 화면을 고려합니다. 그러나 노출값 계산 시 주변 영역보다 중앙 영역의 피사체 부분에 훨씬 더 많은 비중을 둡니다.

다중

이 측광 방식은 복수의 영역의 측정값 수집을 기반으로 합니다. 측정값이 해당 상황의 알고리즘에 따라 계산되고, 수신된 주 피사체의 적절한 재생에 맞는 노출값을 생성합니다.

하이라이트 중점

이 방식은 전체 화면을 고려합니다. 그러나 노출값은 피사체에서 평균 이상으로 밝은 부분에 맞게 조정됩니다. 그러므로 피사체 부분을 직접 측정할 필요 없이 피사체의 밝은 부분이 과다 노출되는 것을 피할 수 있습니다. 이 측광 방식은 사진의 나머지 부분보다 훨씬 더 밝게 조명되는 피사체(예: 라이트 조명을 받는 사람) 또는 평균 이상으로 밝게 반사되는 피사체(예: 흰색 옷)에 특히 적합합니다.

다중	하이라이트 중점
	
	
	

노출 모드

4가지 비디오 모드를 사용할 수 있습니다.

- 장면 모드(P)
- 조리개 우선 모드(A)
- 셔터 우선 모드(S)
- 수동 설정(M)

또한 Cine 모드와 함께 추가의 완전 수동 모드가 있습니다.

참고

- 조리개 링이 있는 렌즈(예: Leica M 렌즈) 사용 시에는 **A**(조리개 우선 모드) 및 **M**(수동 설정) 노출 모드만 사용할 수 있습니다. 이러한 경우 F스톱으로 **F0.0**이 표시됩니다.
- 다음은 모든 노출 모드에 적용됩니다: 설정 가능한 또는 자동 설정에 사용 가능한 셔터 속도는 선택한 프레임률에 따라 다릅니다.
- 자동 ISO가 활성화되면 ISO 값의 동적 조정이 노출 설정에 사용됩니다. 이 때 선택한 노출 모드에 따라 자동 ISO 설정은 자동 제어 조리개 및/또는 셔터 속도 설정과 상호 작용합니다.

모드 선택

썸휠을 이용할 경우

- ▶ 썸휠을 누릅니다.
 - 현재 작동 모드가 상단 디스플레이에 나타납니다. 모니터에 현재 작동 모드가 빨간색으로 표시됩니다.
- ▶ 썸휠을 돌려 원하는 작동 모드를 선택하십시오.
 - 상단 디스플레이와 모니터에서 작동 모드 디스플레이가 상응하게 변경됩니다. 작동 모드는 양방향으로 돌려 수행할 수 있습니다.
 - 썸휠을 마지막으로 회전한 후 약 2초가 지나면 선택한 작동 모드가 자동으로 적용됩니다.



선택한 모드를 즉시 적용하려면:

- ▶ 조이스틱/썸휠을 누릅니다.
- 또는
- ▶ 셔터 버튼을 살짝 누릅니다.

Control Center를 통한 설정

- ▶ 제어 패널을 탭합니다.

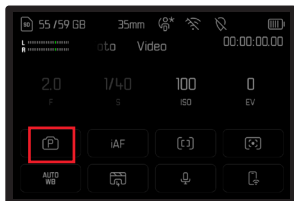

- ▶ 원하는 노출 모드를 탭합니다.

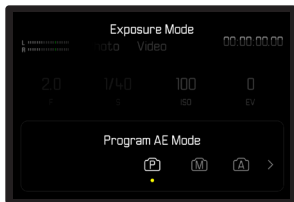

완전 자동 노출 설정 - P

장면 모드 - P

노출은 셔터 속도와 조리개 값의 자동 설정으로 제어됩니다.

설정 다이얼을 통해 노출 보정 및 오디오 레벨을 직접 제어할 수 있습니다.

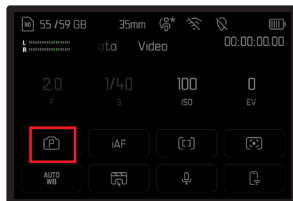

- ▶ 작동 모드 **P**를 선택합니다(258 페이지 참조).
- ▶ 경우에 따라 노출 보정을 설정합니다.
- ▶ 촬영 시작

참고

- 자동 노출 제어는 모든 밝기 변동을 고려합니다. 이러한 것이 바람직하지 않은 경우에는(예: 풍경 촬영 및 패닝 촬영 시) 셔터 속도를 수동으로 설정해야 합니다.

반자동 노출 설정 - A/S

조리개 우선 모드 - A

조리개 우선 모드는 노출을 사전에 수동으로 선택한 조리개 값에 상응하게 노출을 자동으로 제어합니다. 따라서 피사계 심도가 중요한 구성 요소인 비디오 촬영에 특히 적절합니다.

상응하게 F스톱이 작으면 피사계 심도 영역을 줄일 수 있습니다. 이렇게 하면 초점이 맞춰진 영역이 초점이 맞지 않은 배경에 비해 더욱 두드러집니다. 반대로 F스톱이 클수록 피사계 심도 영역을 늘릴 수 있습니다. 전경에서 배경까지 모두 선명하게 재현하고자 할 때 유용합니다.

선택한 조리개 설정은 촬영 동안 일정하게 유지됩니다.

- ▶ 작동 모드 **A**를 선택합니다(258 페이지 참조).
- ▶ 원하는 F 스톱을 설정합니다.
- ▶ 촬영 시작

셔터 우선 모드 - S

셔터 우선 모드는 미리 설정한 셔터 속도 값에 따라 적절한 노출값이 자동으로 설정됩니다. 선택한 셔터 속도는 촬영 동안 일정하게 유지됩니다.



- ▶ 작동 모드 **S**를 선택합니다(258 페이지 참조).
- ▶ 원하는 셔터 속도 값을 설정합니다.
- ▶ 촬영 시작

수동 노출 설정 - M

셔터 속도와 조리개 수동 설정 시 효과:

- 상이한 촬영 간에 노출 설정을 일정하게 유지합니다.
- 특히 고정 ISO 값과 함께, 촬영 동안 노출 설정을 일정하게 유지합니다.
- ▶ 작동 모드 **M**을 선택합니다(258 페이지 참조).
- ▶ 원하는 노출을 설정합니다.
 - 노출 보정은 광 밸런스의 눈금을 사용하여 수행됩니다.
- ▶ 촬영 시작

광 밸런스 표시:

	보정된 노출값
	표시된 치수만큼 노출 부족 또는 과다 노출
	3EV 이상 노출 부족 또는 과다 노출

노출 보정

노출 보정값은 ± 3 EV 범위 내에서 설정할 수 있습니다(EV: Exposure Value = 노출값). 사용 가능한 값은 **EV 증가** 전체 설정에 따라 다릅니다(210 페이지 참조).

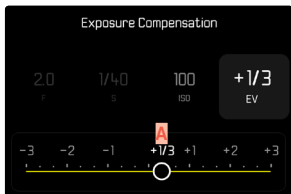

A 설정된 보정값 (0 표시 = 꺼짐)

- ▶ 메인 메뉴에서 **노출 보정**을 선택합니다.
 - 모니터에 하위 메뉴로서 눈금이 표시됩니다.
- ▶ 눈금에 원하는 값을 설정하십시오.
 - 설정된 값이 눈금 위에 표시됩니다.
 - 설정 중에는 모니터 화면 상에서 적절한 어둡기와 밝기 효과를 확인할 수 있습니다.

참고

- 3가지 (반)자동 노출 모드에서 이 기능은 설정 다이얼 중 하나에 할당되므로 빠르게 액세스할 수 있습니다(75 페이지 참조).
- 설정된 노출 보정은 바닥글의 노출 보정 눈금에 마커로 표시됩니다(30 페이지 참조).
- 원래 입력한 것과 상관없이 보정이 조정된 경우: 수동으로 **0**으로 재설정될 때까지, 즉, 그 사이에 카메라의 전원을 껐다가 켜더라도 유효합니다.
- **EV 증가** 설정(210 페이지 참조) 변경은 설정된 보정을 취소합니다. 즉, 이 경우 설정된 보정이 **0**으로 리셋됩니다.

재생 모드(비디오)

재생 모드는 저장된 녹화물을 표시하고 관리하는 데 사용됩니다. 촬영 모드와 재생 모드 간 전환은 물론 대부분의 작업은 제스처 또는 버튼 컨트롤을 사용하여 수행할 수 있습니다. 사용 가능한 제스처에 대한 자세한 내용은 59 페이지를 참조하십시오.

참고

- 사진은 재생 모드에서는 자동으로 회전되지 않으므로 재생을 위해 항상 전체 모니터 화면을 사용합니다.
- 본 카메라로 촬영되지 않은 데이터는 카메라 내에서 재생되지 않을 수도 있습니다.
- 경우에 따라 모니터 화면이 낮은 품질의 재생력을 보여주거나, 검은 화면 또는 파일 이름만 보여주기도 합니다.
- 재생 모드에서는 언제든지 셔터를 눌러 촬영 모드로 전환할 수 있습니다.

재생 모드에서 조작 버튼

카메라 상의 조작 버튼

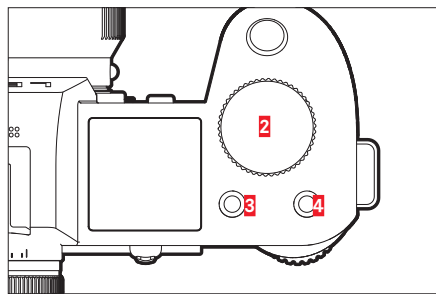
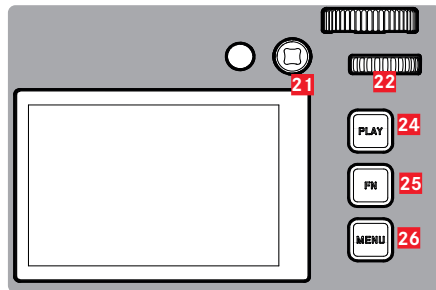

- | | |
|--------------------|--------------------------|
| 2 우측 조정 다이얼 | 22 썸네일(회전 또는 누름) |
| 3 기능 버튼 | 24 PLAY 버튼 |
| 4 기능 버튼 | 25 FN 버튼 |
| 21 조이스틱 | 26 MENU 버튼 |

재생 모드에서 바로가기

기능 버튼은 재생 모드에서 개별적으로 지정할 수도 있습니다.
공장 설정에서 기능 버튼에는 다음 기능이 지정되어 있습니다.

버튼	기능
우측 조정 다이얼	확대
기능 버튼 3	한 장씩 삭제
기능 버튼 4	사진 선택(등급)
FN 버튼	정보 프로파일 전환

다음 절의 설명은 공장 설정을 기반으로 합니다.

참고

- 할당된 기능은 현재 디스플레이와 무관합니다. 예를 들어, 전체 화면 디스플레이에서도 삭제 개요를 직접 불러올 수 있습니다.
- 기능 버튼이 모니터의 조작 버튼을 제어하면(예: 삭제 화면에서) 할당된 기능을 사용할 수 없습니다.

모니터의 조작 버튼

모니터에 있는 조작 버튼은 일반적으로 터치 컨트롤을 통해 직관적으로 조작할 수 있습니다. 그러나 모니터 오른쪽에 있는 세 개의 버튼 중 하나를 눌러 선택할 수도 있습니다(**PLAY** 버튼, 가운데 버튼, **MENU** 버튼). 조작 버튼이 헤더에 표시되면 이 조작 버튼 옆에 있는 아이콘이 해당 버튼을 표시합니다. 조작 버튼이 모니터 가장자리에 표시되면 해당 버튼 바로 옆에 위치 설정됩니다.

예를 들어 즐겨찾기 아이콘 ★는 2가지 방법으로 선택할 수 있습니다.

- 즐겨찾기 아이콘을 바로 탭하세요.
- 해당 버튼을 누릅니다.
(공장 설정: 기능 버튼 4)

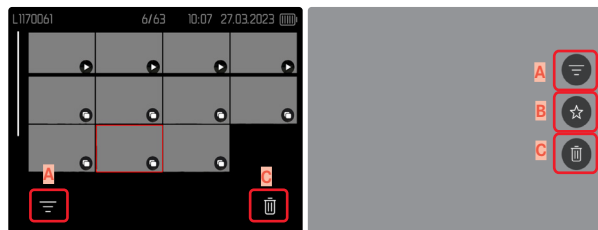

- A "필터" 조작 버튼
- B "즐거찾기" 조작 버튼
- C "삭제" 조작 버튼



재생 모드 시작/종료

터치 컨트롤을 사용할 경우

- ▶ 아래로 밀니다.

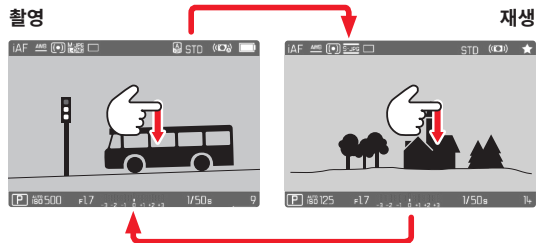

버튼 컨트롤을 사용할 경우

- ▶ **PLAY** 버튼을 누릅니다.
 - 모니터에 마지막으로 촬영한 이미지가 표시됩니다.
 - 삽입된 메모리 카드에 이미지 파일이 없으면 메시지가 나타납니다: **재생 가능한 사진 없음.**
 - 현재 디스플레이에 따라 **PLAY** 버튼의 기능이 다릅니다:

출력 상황	PLAY 버튼을 누른 후
단일 사진의 전체 화면 재생	촬영 모드
한 장의 확대 사진 컷/여러 장의 작은 사진 재생	사진의 전체 화면 재생

사진 선택하기/찾기

사진은 가상의 가로 행으로 배열됩니다. 정렬은 엄격하게 시간순입니다. 스크롤할 때 사진 행의 한쪽 끝까지 도달하면 디스플레이가 다른 쪽 끝으로 이동합니다. 따라서 모든 사진은 양방향으로 액세스할 수 있습니다.

한 장

터치 컨트롤을 사용할 경우

- ▶ 왼쪽/오른쪽으로 스와이프합니다.

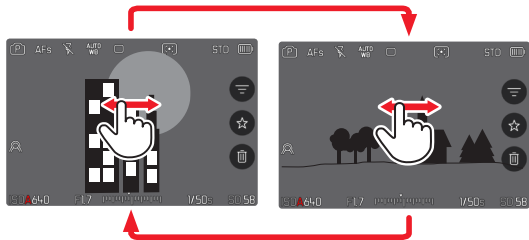

버튼 컨트롤을 사용할 경우

- ▶ 조이스틱 좌/우 버튼을 누릅니다.
- 또는
- ▶ 썸네일을 돌리십시오.

연속 촬영

- ▶ 좌/우로 스와이프하여 손가락을 화면 가장자리에 멈춥니다.
 - 다음 촬영이 일률적으로 진행됩니다.



저장 위치

Leica SL3에는 2개의 분리된 저장 위치가 있습니다.

재생 모드를 호출하면 항상 마지막으로 촬영한 사진이 표시됩니다. 먼저 표시된 저장 위치도 이에 따라 다릅니다.

사진 사이를 스크롤하고 개요 디스플레이 시 동일한 저장 위치에 저장된 사진을 제일 먼저 사용할 수 있습니다.



표시된 저장 위치를 변경하려면:

- ▶ 디스플레이를 최대한 줄이십시오(77 페이지 참조).
 - 저장 위치를 선택하기 위한 보기가 나타납니다.
 - 현재 선택된 저장 위치가 컬러로 채워져 나타납니다.

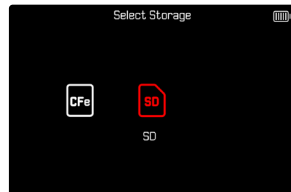

- ▶ 방향 패드의 좌/우 버튼을 누릅니다.
 - 새로 선택한 저장 위치의 테두리가 컬러 테두리와 함께 나타납니다.
- ▶ 가운데 버튼을 누릅니다.
- ▶ 디스플레이를 다시 확대합니다.

재생 모드에서 INFO 디스플레이

재생 모드에서는 촬영 모드와 동일한 정보 프로파일을 사용할 수 있습니다. 그러나 현재 활성화된 정보 프로파일은 독립적으로 저장됩니다. 예를 들어, 재생 모드에서는 촬영 모드로 전환할 때 다시 설정하지 않고도 촬영 보조없이 "빈" 정보 프로파일을 사용할 수 있습니다. 설정 옵션 및 자세한 내용은 111 페이지 참조. 재생 모드에서는 보조 기능인 **그리드선** 및 **수평계**, **프레임 선** 또는 **파형 모니터**가 표시되지 않습니다.

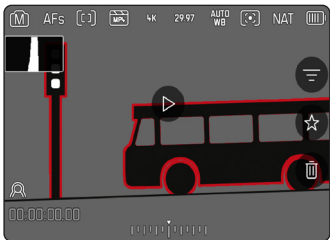

정보 프로파일 간을 이동하려면:

- ▶ **FN**버튼을 누릅니다.
 - 정보 바가 나타납니다(재생 모드에서는 헤더와 바닥글이 항상 함께 나타났다가 사라집니다).
 - **히스토그램**(위도만 해당) 및 **클리핑**이 켜져 있으면 이러한 표시가 똑같이 나타납니다.

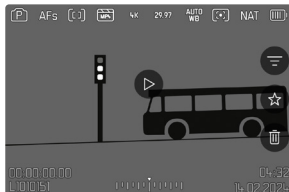

정보 바



빈 정보 프로파일

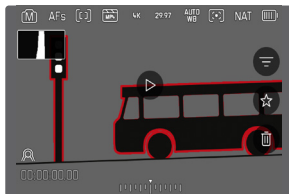

정보 바, 포커스 피킹, 히스토그램



정보 바, 파일 정보

여러 장의 사진 동시에 디스플레이

더 나은 개관 또는 검색된 기록을 더 쉽게 찾으려면 개요 표시에서 여러 개의 축소된 사진을 동시에 표시할 수 있습니다. 9장 및 16장의 사진이 포함된 개요 보기를 사용할 수 있습니다.

개요 표시

터치 컨트롤을 사용할 경우

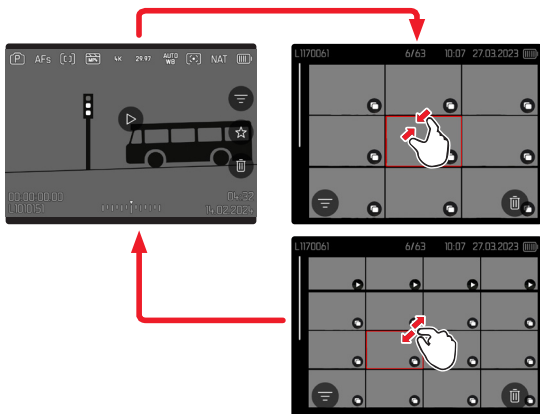

- ▶ 함께 끌기.
 - 보기가 9장으로 변경되었다 16장으로 변경됩니다.

더 많은 사진을 표시하려면:

- ▶ 왼쪽/오른쪽으로 스와이프합니다.

버튼 컨트롤을 사용할 경우

- ▶ 우측 조정 다이얼을 시계 반대 방향으로 돌립니다.
 - 9장의 사진이 동시에 표시됩니다. 계속 돌리면 16장의 사진을 동시에 볼 수 있습니다.

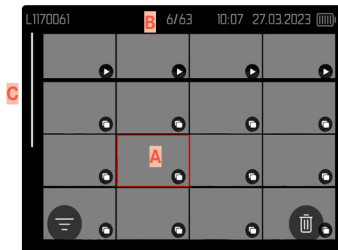
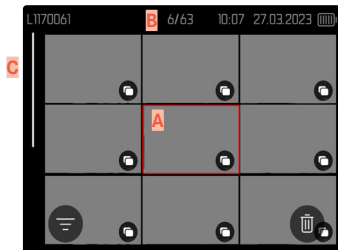

- A** 현재 선택된 사진
- B** 현재 선택된 사진의 번호
- C** 스크롤바

현재 선택된 사진은 빨간색 프레임으로 표시되며 보기위해 선택할 수 있습니다.

사진 간을 이동하려면:

- ▶ 조이스틱을 원하는 방향으로 누릅니다.
또는
- ▶ 슘힐을 돌리십시오.

일반 크기로 사진을 표시하려면:

터치 컨트롤을 사용할 경우

- ▶ 펼치기.
또는
- ▶ 원하는 사진을 탭합니다.

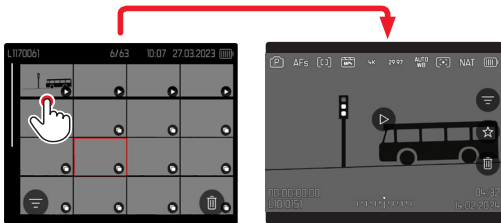

버튼 컨트롤을 사용할 경우

- ▶ 우측 조정 다이얼을 시계 방향으로 돌립니다.
또는
- ▶ 조이스틱, 슘힐 또는 **PLAY** 버튼을 누릅니다.

사진 표시/등급 지정

더 빨리 찾거나 나중에 여러 장의 사진을 쉽게 삭제할 수 있도록 사진을 즐겨 찾기로 표시할 수 있습니다. 일반보기 및 개요보기 모두에서 표시가 가능합니다.

사진을 표시하려면:

- ▶ 기능 버튼 **13**을 누릅니다.

또는

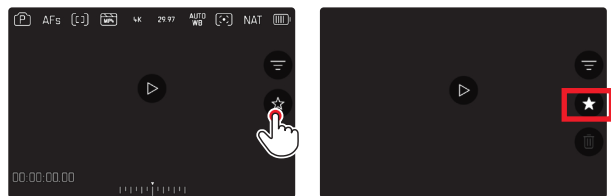

- ▶ ★ 아이콘을 탭합니다.
 - ★ 아이콘이 체크 표시됩니다.
 - 이 아이콘은 일반 크기로 볼 때는 맨 오른쪽의 헤더에, 개요 보기에서는 축소된 사진의 왼쪽 하단에 표시됩니다.

표시를 해제하려면:

- ▶ 기능 버튼 **14**을 누릅니다.

또는

- ▶ ★ 아이콘을 탭합니다.



사진 삭제하기

사진 삭제 시에는 다양한 옵션이 있습니다.

- 단일 사진 삭제
- 여러 장의 사진 삭제
- 표시되지 않은/등급 미지정된 모든 사진 삭제
- 모든 사진 삭제



중요 사항

- 사진을 삭제한 후에는 사진을 다시 불러올 수 없습니다.

단일 사진 삭제



▶ 삭제  아이콘을 탭합니다.

- 사진은 추가 확인 없이 삭제됩니다.
- 삭제가 진행되는 동안 LED가 깜박입니다. 약간의 시간이 걸릴 수 있습니다.
- 이어서 다음 사진이 표시됩니다. 메모리 카드에 저장된 사진이 더 이상 없는 경우 **재생 가능한 사진 없음**라는 메시지가 표시됩니다.

또는

- ▶ 기능 버튼  을 누릅니다.
- 삭제 화면이 나타납니다.

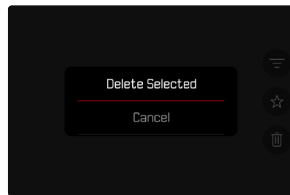

삭제를 취소하고 일반 재생 모드로 돌아가려면:

- ▶ **PLAY** 버튼을 누릅니다.

참고

- 삭제 화면은 이 컨텍스트에서는 재생 메뉴의 **삭제** 메뉴 기능을 사용할 수 없으므로 **MENU** 버튼을 눌러서만 개요 화면에서 액세스할 수 있습니다.
- 삭제 화면이 활성화된 경우에도 언제든지 "스크롤" 및 "확대" 기능을 사용할 수 있습니다.

여러 장의 사진 삭제

축소된 사진이 포함된 삭제 개요에서 여러 개의 사진을 표시한 다음 한 번에 삭제할 수 있습니다.

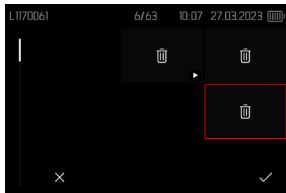

- ▶ 우측 조정 다이얼을 왼쪽으로 돌립니다.
 - 개요 화면이 나타납니다.
- ▶ **MENU** 버튼을 누릅니다.
- ▶ **여러 장 삭제**를 선택합니다.
 - 삭제 개요가 나타납니다.



이 화면에서 원하는 만큼의 사진을 선택할 수 있습니다.

삭제할 사진을 선택하려면:

- ▶ 원하는 사진을 선택하십시오.
- ▶ 조이스틱/센্স을 누릅니다.

또는

- ▶ 원하는 사진을 탭합니다.
 - 삭제를 위해 선택한 사진에는 삭제 아이콘이 표시됩니다.

선택한 사진을 삭제하려면:

- ▶ **MENU** 버튼을 누릅니다.

또는

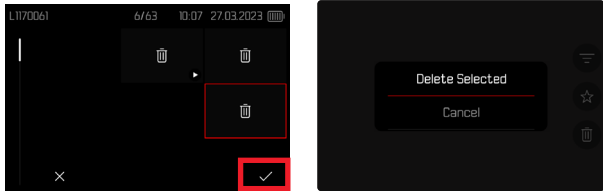

- ▶ "확인" 아이콘을 탭합니다.
- ▶ **선택한 항목 삭제**를 선택합니다.
 - 삭제를 위해 선택한 사진에는 삭제 아이콘이 표시됩니다.

삭제를 취소하고 일반 재생 모드로 돌아가려면:

- ▶ **MENU** 버튼을 누릅니다.

등급 미지정된 모든 사진 삭제

- ▶ **MENU** 버튼을 누릅니다.
- ▶ **★ 없이 모두 삭제**를 선택합니다.

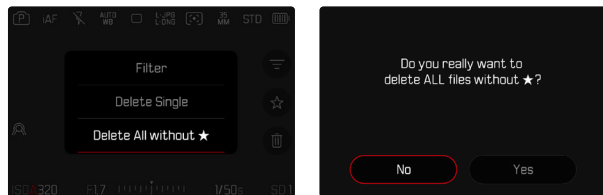

- **★ 없이 정말 모든 파일을 삭제하시겠습니까?**라고 묻는 퀴리가 표시됩니다.
- ▶ **예**를 선택합니다.
- 삭제가 진행되는 동안 LED가 깜박입니다. 약간의 시간이 걸릴 수 있습니다. 이어서 체크 표시된 다음 사진이 나타납니다. 메모리 카드에 저장된 사진이 더 이상 없는 경우 **재생 가능한 사진 없음**라는 메시지가 표시됩니다.

비디오 재생

재생 모드에서 비디오 촬영을 선택하면, 모니터에 ▶가 나타납니다.

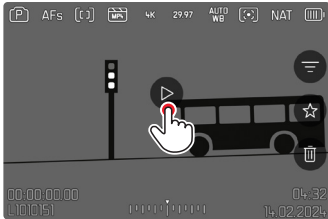

재생 시작

- ▶ 조이스틱/썸휠을 누릅니다.
- 또는
- ▶ ▶을(를) 탭합니다.

컨트롤 요소 붙어오기

재생 중에는 컨트롤 요소를 표시할 수 있습니다.

터치 컨트롤을 사용할 경우

- ▶ 모니터에서 임의의 위치를 탭합니다.

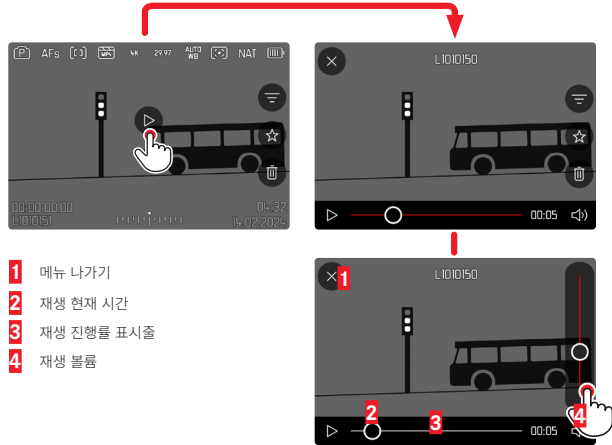

버튼 컨트롤을 사용할 경우

- ▶ 조이스틱/썸휠을 누릅니다.

참고

- 컨트롤 요소는 약 3초 후에 사라집니다. 모니터를 다시 탭하거나 버튼을 누르면 다시 표시됩니다.

재생 중지

- ▶ 모니터에서 임의의 위치를 탭합니다.
또는
- ▶ 조이스틱/썸휠을 누릅니다.

재생 계속

터치 컨트롤을 사용할 경우
컨트롤 요소가 표시되는 동안:

- ▶ 모니터에서 임의의 위치를 탭합니다.

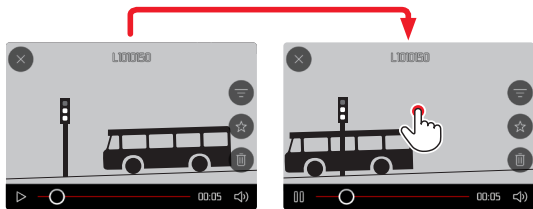

버튼 컨트롤을 사용할 경우
컨트롤 요소가 표시되는 동안:

- ▶ 조이스틱/썸휠을 누릅니다.

임의의 위치로 이동

빠른 점프

터치 컨트롤을 사용할 경우
컨트롤 요소가 표시되는 동안:

- ▶ 재생 진행률 표시줄의 원하는 위치를 탭합니다.

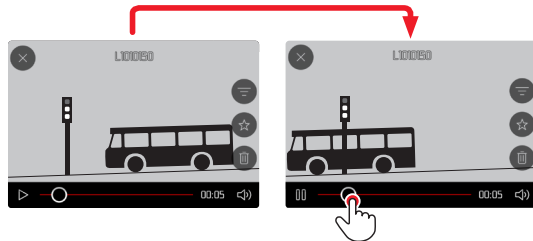

버튼 컨트롤을 사용할 경우

- ▶ 조이스틱 좌/우 버튼을 누른 채로 유지합니다.

정밀 선택

- ▶ 썸휠을 돌리십시오.

재생 종료

터치 컨트롤을 사용할 경우

컨트롤 요소가 표시되는 동안:

- ▶ 돌아가기 아이콘 ↶을 탭합니다.

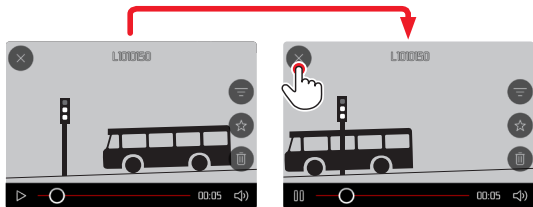

버튼 컨트롤을 사용할 경우

- ▶ **PLAY** 버튼을 누릅니다.

볼륨 설정

터치 컨트롤을 사용할 경우

컨트롤 요소가 표시되는 동안:

- ▶ 볼륨 아이콘을 탭합니다.
- ▶ 볼륨 바의 원하는 위치를 탭합니다.

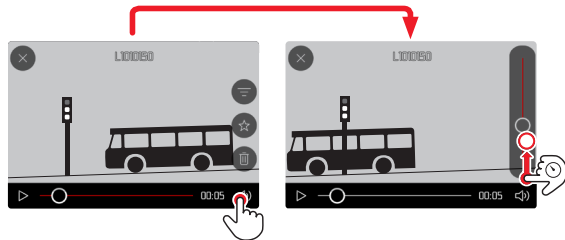

버튼 컨트롤을 사용할 경우

- ▶ 조이스틱 상/하 버튼을 누릅니다.
 - 볼륨 바가 나타납니다.
- ▶ 조이스틱의 상(크게) 또는 하(작게) 버튼을 누릅니다.

참고

- 볼륨 바를 가장 아래로 낮춰 음소거 상태가 되면 음량 아이콘 으로 변경됩니다.



비디오 잘라내기

버튼 컨트롤을 사용할 경우

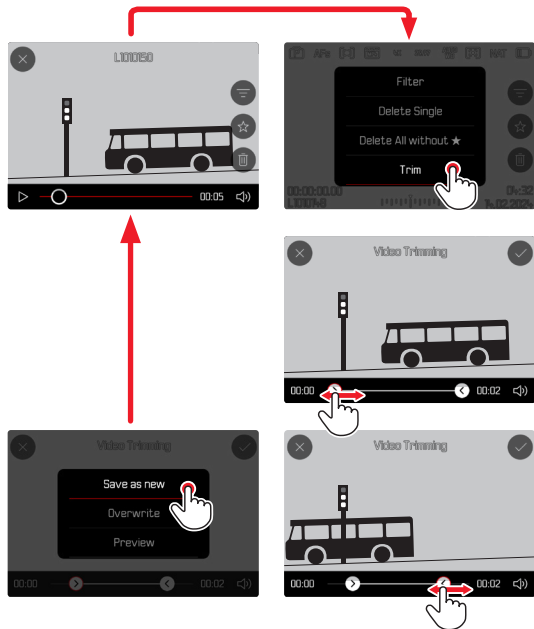

잘라내기 기능 블러오기

- ▶ **MENU** 버튼을 누릅니다.
- ▶ **비디오 트리밍**을 선택합니다.
 - 비디오 트리밍 화면이 나타나고, 좌측 자르기 마크가 테두리로 설정됩니다(=활성).

활성 편집 위치 변경

- ▶ 조이스틱 좌/우 버튼을 누릅니다.
 - 선택된 편집 위치에 빨간색 테두리가 설정됩니다(=활성).

활성 편집 위치 이동

- ▶ 썸네일을 돌리십시오.
 - 바닥글의 왼쪽 하단에는 해당 편집 위치의 현재 선택된 시간이 표시됩니다. 배경 화면에는 이 때 촬영된 스틸 사진이 나타납니다.



편집

- ▶ **썸볼** 또는 **조이스틱**을 눌러 편집을 확인합니다.
 - **비디오 트리밍** 메뉴가 나타납니다.
- ▶ **비디오 트리밍** 메뉴에서 원하는 기능을 선택합니다.
(**새 비디오**, **덮어쓰기**, **미리보기**)

새 비디오	편집된 새 비디오가 추가로 저장되고, 원본도 보존됩니다.
덮어쓰기	트리밍된 새 비디오가 저장되고, 원본은 삭제됩니다.
미리보기	새 비디오가 표시됩니다. 새 비디오가 저장되거나 기존 비디오가 삭제되지 않습니다.

자르기 기능 취소

자르기 기능은 **비디오 트리밍** 메뉴에서 선택하지 않은 경우 언제든지 취소할 수 있습니다.

- ▶ **PLAY** 버튼을 누릅니다.
 - 비디오 재생을 위한 출력 화면이 나타납니다.

참고

- 3가지 경우 모두 데이터의 편집에 필요한 시간 때문에 맨 먼저 해당 참고 화면이 일시적으로 표시됩니다. 이어서 새 비디오가 표시됩니다.
- **새 비디오**를 선택해도 기존 촬영 번호는 변경되지 않습니다. 연속 비디오가 끝나면 새로 만든 비디오가 추가됩니다.



기타 기능

이 장에 설명된 설정은 사진 및 비디오 모드에 동일하게 유효합니다. 따라서 사진 및 비디오 메뉴 모두에서 사용할 수 있습니다("카메라 작동" 장의 "메뉴 컨트롤" 절 참조). 두 작동 모드 중 하나에 설정하면 다른 작동 모드에도 적용됩니다.

카메라 공장 설정으로 리셋

이 기능을 사용하면 모든 개별 메뉴 설정을 한 번에 각 공장 설정으로 재설정할 수 있습니다. 사용자 프로필, Wi-Fi 및 Bluetooth 설정 및 번호 매기기는 리셋에서 서로 독립적으로 제거할 수 있습니다.

- ▶ 메인 메뉴에서 **카메라 설정**을 선택합니다.
- ▶ **카메라 리셋**을 선택합니다.
 - 기본 설정을 복원하시겠습니까?라고 묻는 쿼리가 나타납니다.
- ▶ 기본 설정 복원 확인(예)/취소(아니오).
 - **아니오**를 선택하면 리셋이 취소되고 디스플레이가 메인 메뉴로 돌아갑니다. **예**로 확인하면 선택적으로 리셋 가능한 설정에 대한 여러 번의 쿼리가 나타납니다.
- ▶ 사용자 프로필 재설정 확인(예)/취소(아니오)
- ▶ Wi-Fi 및 Bluetooth 설정 리셋 확인(예)/취소(아니오)
- ▶ 번호 매기기 확인(예)/취소(아니오)
- ▶ LUT 프로파일 리셋 확인(예)/취소(아니오)
- ▶ Leica Look 프로파일 리셋 확인(예)/취소(아니오)
 - **카메라를 다시 시작하십시오**라는 안내 메시지가 표시됩니다.
- ▶ 카메라를 껐다가 다시 켜십시오.

참고

- 리셋한 후에는 날짜 & 시간 및 언어를 다시 설정해야 합니다. 해당 쿼리가 표시됩니다.
- 사진 번호 리셋은 **사진 번호 매기기 리셋**(278 페이지 참조) 메뉴 항목에서도 별도로 실행할 수 있습니다.

펌웨어 업데이트

Leica는 고객님의 카메라를 개선하고 최적화하기 위해 지속적으로 노력합니다. 카메라의 많은 기능은 전적으로 소프트웨어로 제어되므로 추후 기능 개선 및 확장을 위한 요소가 카메라에 설치될 수 있습니다. 이를 위해 Leica는 정해진 주기없이 당사 홈페이지에서 다운로드 가능한 펌웨어 업데이트를 제공합니다.

카메라를 제품 등록하면 Leica로부터 새로운 업데이트 알림을 받을 수 있습니다. Leica FOTOS 사용자는 또한 Leica 카메라의 펌웨어 업데이트에 대한 정보를 자동으로 받습니다.

펌웨어 업데이트는 두 가지 방법으로 설치할 수 있습니다.

- Leica FOTOS 앱을 통해 간편하게 설치(282 페이지 참조)
- 카메라 메뉴에서 직접 설치

설치된 펌웨어 버전을 확인하려면:

- ▶ 메인 메뉴에서 **카메라 정보**를 선택합니다.
 - **카메라 펌웨어 버전** 메뉴 항목 옆에 현재 펌웨어 버전 이름이 표시됩니다.



카메라의 정품등록 및 펌웨어 업데이트 또는 펌웨어 다운로드에 대한 자세한 정보 및 경우에 따라 본 설명서의 내용 변경 및 추가 사항은 아래의 "고객 서비스" 영역에서 확인할 수 있습니다.

<https://club.leica-camera.com>



펌웨어 업데이트 실행

펌웨어 업데이트 과정이 중단되면 장비에 돌이킬 수 없는 심각한 손상을 줄 수 있습니다!

따라서 펌웨어를 업데이트하는 동안에는 다음 정보에 특히 주의를 기울여야 합니다.

- 카메라 전원을 끄지 마십시오!
- 메모리 카드를 제거하지 마십시오!
- 배터리를 제거하지 마십시오!
- 렌즈를 분리하지 마십시오!

참고

- 배터리가 충분히 충전되지 않은 경우 경고 메시지가 표시됩니다. 이 경우에는 먼저 배터리를 충전하고 위에 설명된 작업을 반복하십시오.
- **카메라 정보** 하위 메뉴에서 자세한 장치 및 국가별 승인 표시 또는 번호를 확인하십시오.

준비

- ▶ 배터리를 완전히 충전한 다음 카메라에 넣으십시오.
- ▶ 카메라에서 기존 세컨드 카드를 제거하십시오.
- ▶ 만일에 있을 수 있는 메모리 카드의 모든 펌웨어 파일을 제거하십시오.
 - 메모리 카드의 모든 촬영물을 백업한 다음 카메라에서 포맷을 진행할 것을 권장합니다.
(주의: 데이터 손실! 메모리 카드를 포맷할 경우 메모리 카드에 존재하는 모든 데이터가 삭제됩니다.)
- ▶ 최신 펌웨어를 다운로드하십시오.
- ▶ 메모리 카드에 저장하십시오.
 - 펌웨어 파일은 메모리 카드의 최상위 레벨에 저장해야 합니다(하위 디렉토리 아님).
- ▶ 카메라에 메모리 카드를 넣으십시오.
- ▶ 카메라를 켜십시오.



카메라 펌웨어 업데이트

- ▶ 준비를 실행하십시오.
- ▶ 메인 메뉴에서 **카메라 정보**를 선택합니다.
- ▶ **카메라 펌웨어 버전**을 선택합니다.
- ▶ **펌웨어 업데이트**를 선택합니다.
 - 업데이트 정보가 있는 퀴리가 표시됩니다.
- ▶ 버전 정보를 확인하십시오.
- ▶ **예**를 선택합니다.
 - **SD 카드에 사용자 프로파일을 저장하시겠습니까?**라고 묻는 퀴리가 표시됩니다.
- ▶ **예/아니오**를 선택합니다.
 - 자동으로 업데이트가 시작됩니다.
 - 프로세스 중에는 상태 표시 LED가 깜박입니다.
 - 성공적으로 완료되면 재시작 요청과 함께 해당 메시지가 표시됩니다.
- ▶ 카메라를 껐다가 다시 켜십시오.

참고

- 다시 시작한 후에는 날짜 & 시간 및 언어를 다시 설정해야 합니다. 해당 퀴리가 표시됩니다.
- 업데이트를 Leica FOTOS를 통해 가져오면 이 설정이 자동으로 적용됩니다.

렌즈 펌웨어 업데이트

업데이트 옵션을 사용할 수 있는 경우 렌즈 펌웨어도 업데이트할 수 있습니다. 업데이트 시에는 카메라 펌웨어 업데이트 지침이 적용됩니다.

- ▶ 준비를 실행하십시오.
- ▶ 메인 메뉴에서 **카메라 정보**를 선택합니다.
- ▶ **렌즈 펌웨어 버전**을 선택합니다.
- ▶ **펌웨어 업데이트**를 선택합니다.
 - 업데이트 정보가 있는 퀴리가 표시됩니다.
- ▶ 버전 정보를 확인하십시오.
- ▶ **예**를 선택합니다.
 - 자동으로 업데이트가 시작됩니다.
 - 프로세스가 진행되는 동안 하단의 상태 표시 LED가 깜박입니다.
 - 성공적으로 완료되면 재시작 요청과 함께 해당 메시지가 표시됩니다.
- ▶ 카메라를 껐다가 다시 켜십시오.



LEICA FOTOS

스마트폰/태블릿을 사용하여 카메라를 원격으로 제어할 수 있습니다. 이를 위해 먼저 모바일 장치에 "Leica FOTOS" 앱이 설치되어 있어야 합니다. 또한 Leica FOTOS는 다음과 같은 다양하고 유용한 추가 기능을 제공합니다.

- 사진 지오태깅
- 파일 전송
- 펌웨어 업데이트 설치
- 리모트 컨트롤을 통해 타이머 시간을 선택할 수 있는 셀프 타이머, 예: 단체 사진용
- Leica Look 로드 및 전송

사용 가능한 기능 및 작동 지침의 목록은 Leica FOTOS에서 확인할 수 있습니다. 4 페이지의 법률 정보도 읽으십시오.

- ▶ 모바일 장치로 다음 QR 코드를 스캔하십시오.



또는

- ▶ Apple App Store™/Google Play Store™에서 앱을 설치하십시오.

WI-FI 대역 선택

Leica SL3는 일부 지역에서 다양한 Wi-Fi 주파수 대역 사용을 지원합니다.

- ▶ 메인 메뉴에서 **카메라 설정**을 선택합니다.
- ▶ **Wi-Fi**를 선택합니다.
- ▶ **Wi-Fi 주파수 대역**을 선택합니다.
- ▶ 원하는 설정을 선택합니다.

참고

- 이 옵션을 사용할 수 없을 경우 메뉴 항목이 회색으로 비활성화된 것으로 표시됩니다.

연결(iPhone 사용자)

처음으로 모바일 장치에 연결

모바일 장치에 처음 연결할 때는 카메라와 모바일 장치를 페어링으로 연결할 수 있습니다.

연결 마법사

연결 마법사는 카메라를 처음 시작하거나 카메라를 리셋한 후 나타납니다. 이 설정은 **Leica FOTOS** 메뉴 항목을 통해서도 불러올 수 있습니다.

언어를 설정하면 다음 화면이 나타납니다.

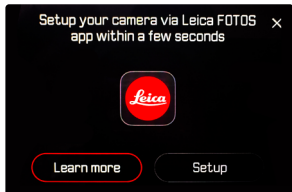

연결 마법사를 시작하려면:

- ▶ 설정 또는 더 알아보기를 선택합니다.

연결 마법사를 취소하려면:

- ▶ 화면의 오른쪽 위 모서리에 있는 아이콘을 탭하세요.

LEICA FOTOS CABLE을 통해(iPhone 전용)

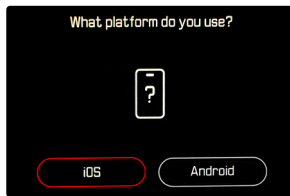

- ▶ iOS를 선택합니다.
- 다음 화면이 나타납니다.



- ▶ "Leica FOTOS Cable"을 사용하여 카메라와 모바일 장치를 연결하십시오.
- ▶ Leica FOTOS 앱의 지침을 따르십시오.



LEICA FOTOS CABLE 없이 연결

카메라에서 연결 절차

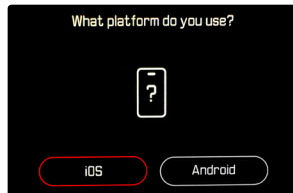

- ▶ iOS를 선택합니다.
- 다음 화면이 나타납니다.

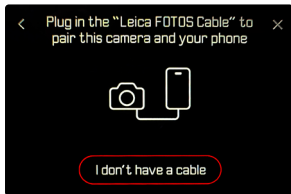

- ▶ 케이블이 없습니다.를 선택합니다.
- ▶ 다음을 선택합니다.
- ▶ 모니터에 QR 코드가 나타날 때까지 기다리십시오.

모바일 장치에서 연결 절차

- ▶ Leica FOTOS를 시작합니다.
- ▶ "카메라 추가"를 선택하십시오.
- ▶ 카메라 모델을 선택합니다.
 - 연결이 설정됩니다. 약간의 시간이 걸릴 수 있습니다.
 - 연결에 성공하면 상태 표시 LED가 잠시 켜지고 카메라에 해당 메시지가 표시됩니다.



메뉴를 통해 불러오기

연결 마법사를 사용하지 않았거나 추가 모바일 장치를 연결해야 하는 경우에도 **Leica FOTOS** 메뉴 항목을 통해 언제든지 동일한 설정을 사용할 수 있습니다.

카메라에서 연결 절차

- ▶ 메인 메뉴에서 **Leica FOTOS**를 선택합니다.
- ▶ **페어링**을 선택합니다.
- ▶ 모니터에 QR 코드가 나타날 때까지 기다리십시오.

모바일 장치에서 연결 절차

- ▶ Leica FOTOS를 시작합니다.
- ▶ "카메라 추가"를 선택하십시오.
- ▶ 카메라 모델을 선택합니다.
 - 연결이 설정됩니다. 약간의 시간이 걸릴 수 있습니다.
 - 연결에 성공하면 상태 표시 LED가 잠시 켜지고 카메라에 해당 메시지가 표시됩니다.

참고

- 페어링 절차는 몇 분이 소요될 수 있습니다.
- 페어링은 각 휴대 장치에 대해 **한 번만** 수행해야 합니다. 이때 장치가 알려진 장치 목록에 추가됩니다.
- 접속 설정 모드가 **Off**로 설정되어 있으면 Bluetooth 기능이 비활성화됩니다(288 페이지 참조). 이 경우 **페어링**이 불가능하며 해당 메뉴 항목이 회색으로 표시됩니다.

알려진 장치에 연결

LEICA FOTOS CABLE을 통해(iPhone 전용)

"Leica FOTOS Cable"을 사용하면 특히 빠르고 쉽게 연결할 수 있습니다.

- ▶ "Leica FOTOS Cable"을 사용하여 카메라와 모바일 장치를 연결하십시오.
 - 연결이 자동으로 설정됩니다.

참고

- Leica FOTOS 케이블을 통해 자동으로 연결하려면 USB 모드를 **Apple MFi** 또는 **연결시 선택**으로 설정해야 합니다.

Wi-Fi를 통해

카메라에서 연결 절차

- ▶ 메인 메뉴에서 **Leica FOTOS**를 선택합니다.
- ▶ **접속 설정**을 선택합니다.
- ▶ **고성능 모드** 또는 **절전 모드**를 선택합니다.

모바일 장치에서 연결 절차

- ▶ Leica FOTOS를 시작합니다.
- ▶ 카메라 모델을 선택합니다.
- ▶ 쿼리를 확인합니다.
 - 카메라가 자동으로 모바일 장치에 연결됩니다.

연결(Android 사용자)

처음으로 모바일 장치에 연결

연결은 Wi-Fi를 통해 이루어집니다. 모바일 장치에 처음 연결할 때는 카메라와 모바일 장치를 페어링으로 연결해야 합니다. 이것은 연결 마법사를 사용하여 카메라를 처음 설정할 때 또는 나중에 메뉴를 통해 수행됩니다.

연결 마법사

연결 마법사는 카메라를 처음 시작하거나 카메라를 리셋한 후 나타납니다. 이 설정은 **Leica FOTOS** 메뉴 항목을 통해서도 불러올 수 있습니다.

언어를 설정하면 다음 화면이 나타납니다.

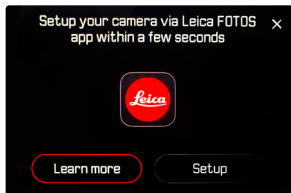

연결 마법사를 시작하려면:

- ▶ 앱에 연결을 선택합니다.

연결 마법사를 취소하려면:

- ▶ 화면의 오른쪽 위 모서리에 있는 아이콘을 탭하세요.

한 단계 뒤로 가려면:

- ▶ 화면의 왼쪽 위 모서리에 있는 아이콘을 탭하세요.

카메라에서 연결 절차

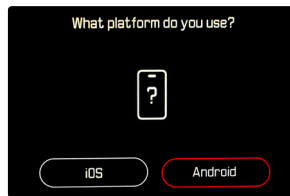

- ▶ **Android**를 선택합니다.
- ▶ **다음**을 선택합니다.
- ▶ 모니터에 QR 코드가 나타날 때까지 기다리십시오.

모바일 장치에서 연결 절차

- ▶ Leica FOTOS를 시작합니다.
- ▶ "카메라 추가"를 선택하십시오.
- ▶ 카메라 모델을 선택합니다.
 - 연결이 설정됩니다. 약간의 시간이 걸릴 수 있습니다.
 - 연결에 성공하면 상태 표시 LED가 잠시 켜지고 카메라에 해당 메시지가 표시됩니다.



메뉴를 통해 불러오기

연결 마법사를 사용하지 않았거나 추가 모바일 장치를 연결해야 하는 경우에도 **Leica FOTOS** 메뉴 항목을 통해 언제든지 동일한 설정을 사용할 수 있습니다.

카메라에서 연결 절차

- ▶ 메인 메뉴에서 **Leica FOTOS**를 선택합니다.
- ▶ **페어링**을 선택합니다.
- ▶ 모니터에 QR 코드가 나타날 때까지 기다리십시오.

모바일 장치에서 연결 절차

- ▶ Leica FOTOS를 시작합니다.
- ▶ "카메라 추가"를 선택하십시오.
- ▶ 카메라 모델을 선택합니다.
- ▶ "QR 코드를 스캔합니다."를 선택합니다.
- ▶ QR 코드를 스캔합니다.
 - 연결이 설정됩니다. 약간의 시간이 걸릴 수 있습니다.
 - 연결에 성공하면 상태 표시 LED가 잠시 켜지고 카메라에 해당 메시지가 표시됩니다.

참고

- 페어링 절차는 몇 분이 소요될 수 있습니다.
- 페어링은 각 휴대 장치에 대해 한 번만 수행해야 합니다. 이때 장치가 알려진 장치 목록에 추가됩니다.
- 접속 설정 모드가 **Off**로 설정되어 있으면 Bluetooth 기능이 비활성화됩니다(288 페이지 참조). 이 경우 **페어링**이 불가능하며 해당 메뉴 항목이 회색으로 표시됩니다.

알려진 장치에 연결

카메라에서 연결 절차

- ▶ 메인 메뉴에서 **Leica FOTOS**를 선택합니다.
- ▶ **접속 설정**을 선택합니다.
- ▶ **고성능 모드** 또는 **절전 모드**를 선택합니다.

모바일 장치에서 연결 절차

- ▶ Leica FOTOS를 시작합니다.
- ▶ 카메라 모델을 선택합니다.
- ▶ 쿼리를 확인합니다.
 - 카메라가 자동으로 모바일 장치에 연결됩니다.



접속 설정 모드

세 가지 옵션을 사용할 수 있습니다.

공장 설정: **고성능 모드**

- ▶ 메인 메뉴에서 **Leica FOTOS**를 선택합니다.
- ▶ **접속 설정**을 선택합니다.
- ▶ **고성능 모드/절전 모드/Off**를 선택합니다.

	빠른 연결 (공장 설정)	배터리 시간 연장	모든 무선 연결 비활성화됨
	고성능 모드	절전 모드	Off
Bluetooth (지오태깅)	On	On	-
Wi-Fi (데이터 전송) (리모트 컨트롤)	Leica FOTOS 연결은 유지됩니다.	자동 On/Off Leica FOTOS에 대한 연결이 필요할 때 자동으로 설정되고, 비활성화되면(≥ 5분) 종료됩니다.	-
Wi-Fi Sleep Timer	안 함	5분 후	-
원격 시동	항상 가능	카메라를 끈 후 최대 7일까지 가능	-



고성능 모드

Bluetooth는 영구적으로 활성 상태이므로 언제든지 지오태깅이 가능합니다(활성화된 경우). Wi-Fi도 영구적으로 활성 상태입니다. 이 옵션은 Leica FOTOS 연결에 가장 빠른 액세스를 제공하여 최적의 사용자 경험을 제공합니다.

- ▶ 메인 메뉴에서 **Leica FOTOS**를 선택합니다.
- ▶ **접속 설정**을 선택합니다.
- ▶ **고성능 모드**를 선택합니다.

절전 모드

Bluetooth는 영구적으로 활성 상태이므로 언제든지 지오태깅이 가능합니다(활성화된 경우). 카메라 Wi-Fi가 설정이나 파일 전송 시 활성화되고 그 외에는 꺼집니다. 이 옵션은 전원을 절약하는 데 도움이 됩니다.

- ▶ 메인 메뉴에서 **Leica FOTOS**를 선택합니다.
- ▶ **접속 설정**을 선택합니다.
- ▶ **절전 모드**를 선택합니다.

에어플레인 모드 (Off)

이 옵션을 선택하면 모든 무선 연결이 비활성화됩니다.

- ▶ 메인 메뉴에서 **Leica FOTOS**를 선택합니다.
- ▶ **접속 설정**을 선택합니다.
- ▶ **Off**를 선택합니다.

펌웨어 업데이트 실행

펌웨어 업데이트 과정이 중단되면 장비에 돌이킬 수 없는 심각한 손상을 줄 수 있습니다!

따라서 펌웨어를 업데이트하는 동안에는 다음 정보에 특히 주의를 기울여야 합니다.

- 카메라 전원을 끄지 마십시오!
- 메모리 카드를 제거하지 마십시오!
- 배터리를 제거하지 마십시오!
- 렌즈를 분리하지 마십시오!

Leica FOTOS는 고객님의 Leica 카메라의 펌웨어 업데이트가 있을 때마다 이에 대한 정보를 제공합니다.

- ▶ Leica FOTOS 앱의 지침을 따르십시오.

참고

- 배터리가 충분히 충전되지 않은 경우 경고 메시지가 표시됩니다. 이 경우에는 먼저 배터리를 충전하고 위에 설명된 작업을 반복하십시오.
- 대안적으로 카메라 메뉴를 통해서도 펌웨어 업데이트를 설치할 수 있습니다(279 페이지 참조).



카메라의 원격 제어

리모컨을 사용하여 모바일 장치에서 사진과 비디오를 캡처하고 사진 설정을 조정하고 데이터를 모바일 장치로 전송할 수 있습니다. 사용 가능한 기능 및 작동 지침의 목록은 Leica FOTOS에서 확인할 수 있습니다.

카메라의 원격 활성화

카메라에서 이 기능을 활성화하면 꺼져 있거나 대기 모드인 카메라를 원격으로 활성화할 수 있습니다. 이를 위해 Bluetooth를 활성화해야 합니다.

- ▶ 메인 메뉴에서 **Leica FOTOS**를 선택합니다.
- ▶ **접속 설정**을 선택합니다.
- ▶ **고성능 모드/절전 모드**를 선택합니다.
 - 카메라가 알려진 장치를 검색하여 자동으로 장치에 연결합니다.

중요 사항

- 원격 활성화는 **메인 스위치를 사용하여 카메라를 끈 경우에도 작동합니다.**
- 원격 활성화로 인한 의도치 않은 카메라 작동이 발생할 수 있습니다. 원하지 않는 촬영 및 높은 전력 소비로 이어질 수 있습니다.
- 모바일 장치가 현재 연결되어 있지 않거나 모바일 장치의 Bluetooth 기능이 꺼져 있는 경우, 이미 연결되어 있는 다른 장치가 카메라에 액세스할 수 있습니다. 이로 인해 다른 사용자에게 데이터 또는 카메라 기능에 대한 무단 액세스가 허용될 수 있습니다.

해결책

- 예정된 사용 직전에 기능을 활성화하십시오.
- 의도한 사용 후에는 항상 기능을 즉시 끄십시오.



관리/보관

카메라를 장시간 사용하지 않는 경우, 다음 사항을 권장합니다.

- 카메라를 끕니다.
- 메모리 카드 분리
- 배터리를 분리합니다(약 2개월 후에는 입력한 시간 및 날짜가 손실됨).

카메라 바디

- 오염은 미생물 배양의 원인이 될 수 있으므로 장비를 철저히 깨끗하게 유지하십시오.
- 카메라는 반드시 부드럽고 마른 천으로 닦으십시오. 잘 닦이지 않는 먼지는 우선 잘 희석된 세정제로 덮은 다음 마른 천으로 닦아야 합니다.
- 카메라에 염수가 묻은 경우, 먼저 부드러운 천에 수돗물을 적셔 짝 후 카메라를 닦으십시오. 그런 다음 마른 천으로 물기를 완전히 닦아내십시오.
- 카메라의 얼룩과 지문은 깨끗하고 보풀이 없는 천으로 닦아 제거하십시오. 카메라 바디 모서리에 끼어 있는 손이 잘 닿지 않는 굳은 오염물은 작은 브러시를 사용하여 제거합니다. 이때 셔터 블레이드는 절대로 만져서는 안 됩니다.
- 별도로 세척이 필요하지 않고 먼지가 끼지 않도록 카메라를 쿠션이 있는 밀폐된 가방에 보관하십시오.
- 카메라를 건조하고 통풍이 잘되며 고온 다습하지 않은 장소에 보관하십시오. 습기가 있는 환경에서 카메라를 사용한 경우에는 보관하기 전에 모든 습기를 제거해 주십시오.
- 곰팡이 생성을 방지하려면 장기간 가족 가방에 카메라를 보관하지 마십시오.
- 젖은 포토백은 습기 및 가족 잔여물에 의해 장비가 손상되지 않도록 제거해야 합니다.
- 기계적으로 동작하는 카메라의 모든 베어링과 슬라이딩면은 윤활 처리되어 있습니다. 카메라를 장기간 사용하지 않을 경우 윤활 지점에서 윤활유가 뭉치는 것을 방지하기 위해 3개월에 한 번씩 여러 번 작동하여 확인해야 합니다. 다른 모든 기능들도 반복해서 조정하여 사용할 것이 좋습니다.

- 습도가 높은 열대 기후에서 사용 시 곰팡이를 방지하기 위해 가능한 한 자주 카메라 장비를 햇볕을 쬐고 통풍을 시켜야 합니다. 밀폐된 케이스 또는 가방에 보관할 경우, 추가적인 건조용품, 예를 들어 실리카 젤 등을 사용할 것을 권장합니다.

렌즈

- 외부 렌즈에 묻은 먼지는 부드러운(헤어) 브러시로 충분히 제거할 수 있습니다. 심하게 오염된 경우, 깨끗하고 이물질이 없는 부드러운 천을 사용하여 안쪽에서 바깥쪽으로 원을 그리 듯 조심스럽게 청소합니다. 이를 위해 카메라 및 안경 전문점에서 구입할 수 있고 보호용 용기에 보관된 극세사 천을 사용하는 것이 좋습니다. 극세사 천은 40°C의 온도에서 세탁할 수 있습니다. 그러나 유연제 사용 및 다림질을 하지 마십시오. 렌즈 유리를 손상시킬 수 있는 화학성분이 묻은 안경용 천을 사용하지 마십시오.
- 열악한 촬영 조건(예: 오래, 염수가 될 수 있는 상황)에서는 투명한 UVA 필터를 사용하면 전면 렌즈를 최적으로 보호할 수 있습니다. 그러나 모든 필터와 마찬가지로 UVA 필터는 특정한 역광 상황 및 고대비에서 원하지 않는 반사를 유발할 수 있음을 고려해야 합니다.
- 렌즈 캡은 경우에 따라 의도치 않은 지문과 비로부터 렌즈를 보호합니다.
- 기계적으로 동작하는 렌즈의 모든 베어링과 슬라이딩면은 윤활 처리되어 있습니다. 렌즈를 장기간 사용하지 않을 경우 때때로 초점 링과 조리개 링을 작동시켜 윤활 지점에서 윤활유가 뭉치는 것을 방지해야 합니다.

뷰 파인더/모니터

- 카메라의 표면이나 내부에서 김이 서리면, 스위치를 끄고 약 1시간 동안 실온에 놓아 두십시오. 실내 온도와 카메라 온도가 같아지면, 김 서림이 저절로 사라집니다.

배터리

- 리튬 이온 배터리는 완전히 방전되거나 완전히 충전된 상태가 아닌, 즉 부분적으로 충전된 상태로 보관해야 합니다. 충전 상태는 모니터의 해당 디스플레이

플레이어에서 확인할 수 있습니다. 장시간 보관 시 완전 방전을 방지하기 위해 일년에 두 번 정도 약 15분 동안 배터리를 충전하십시오.

메모리 카드

- ▶ 메모리 카드는 안전을 위해 기본적으로 정전기 방지 케이스만 보관해야 합니다.
- ▶ 고온, 직사광선, 전자기장 또는 정전 방전에 노출된 곳에 메모리 카드를 보관하지 마십시오. 카메라를 장기간 사용하지 않는 경우 메모리 카드를 분리하십시오.
- ▶ 삭제 중에 발생하는 조각화로 인해 일부 메모리 용량이 차단될 수 있으므로 주기적으로 메모리 카드를 포맷하는 것이 좋습니다.

센서

자동 센서 클리닝

센서에 쌓인 가벼운 먼지를 쉽게 제거할 수 있습니다. 이 기능은 센서를 약하게 진동시켜 떨어진 먼지 입자를 "떨어내는" 기능입니다. 필요 시 이 기능은 불러 오기하여 실행해야 합니다.

- ▶ 메인 메뉴에서 **카메라 설정**을 선택합니다.
- ▶ **자동 센서 클리닝**을 선택합니다.
- ▶ **예**를 선택합니다.
 - 자동 센서 클리닝이 수행됩니다.
 - 카메라가 잠시 진동합니다.
 - **카메라를 다시 시작하십시오**라는 안내 메시지가 표시됩니다.
- ▶ 카메라를 꺾다가 다시 켜십시오.

픽셀 매핑

시간이 경과함에 따라 디지털 카메라의 이미지 센서에는 결함 있는 픽셀이 나타납니다. 카메라가 주변 픽셀에 의해 수집된 정보를 계산하여 결함 있는 픽셀을 자동으로 보정합니다. 이를 위해서는 결함 있는 픽셀이 픽셀 매핑으로 알려진 프로세스에서 검출되고 등록되어야 합니다. 이 작업은 2주 간격으로 자동으로 수행됩니다. 필요한 경우 기능을 수동으로 불러올 수도 있습니다.

- ▶ 메인 메뉴에서 **카메라 설정**을 선택합니다.
- ▶ **픽셀 매핑**을 선택합니다.
- ▶ **예**를 선택합니다.
 - 픽셀 매핑이 수행됩니다. 약간의 시간이 걸릴 수 있습니다.
 - **카메라를 다시 시작하십시오**라는 안내 메시지가 표시됩니다.
- ▶ 카메라를 꺾다가 다시 켜십시오.

문제	확인해야 할 원인/예상 원인	해결책 제안
배터리 문제		
배터리가 매우 빨리 소모됨	배터리 온도가 너무 낮습니다.	배터리를 따뜻하게 하고(예: 바지 주머니에 넣어서) 촬영하기 직전에 넣으십시오.
	배터리 온도가 너무 높음	배터리를 식히십시오.
	모니터 또는 EVF의 밝기가 매우 높게 설정됨	밝기를 줄이십시오.
	절전 모드가 활성화되지 않음	자동 전원 끄기를 선택하십시오.
	AF 모드가 계속 활성화되어 있음	다른 모드를 선택하십시오.
	지속적인 Wi-Fi 연결	사용하지 않을 때는 Wi-Fi를 비활성화하십시오.
	지속적인 모니터 사용(예: 라이브 뷰 모드)	기능을 비활성화하십시오.
	배터리 최대 충전 횟수에 도달했습니다.	배터리 수명이 다되었습니다. 배터리를 교체하십시오.
충전이 시작되지 않습니다.	AFc와 함께 트래킹 AF가 활성화되어 있음	AFs 또는 MF를 사용하십시오.
	촬영된 이미지 미리보기(자동 리뷰)가 활성화되어 있음	기능을 비활성화하십시오.
충전 시간이 오래 걸립니다.	배터리 방향 또는 충전기 연결이 잘못되었습니다.	방향 및 연결을 확인하십시오.
충전 표시등이 켜져 있지만 배터리가 충전되지 않습니다.	배터리 온도가 너무 낮거나 높음	실온에서 배터리를 충전하십시오.
	배터리 접점에 오염이 있습니다.	접점을 부드럽고 마른 천으로 닦으십시오.
	배터리 최대 충전 횟수에 도달했습니다.	배터리 수명이 다되었습니다. 배터리를 교체하십시오.
카메라 문제		
카메라가 갑자기 꺼집니다.	배터리 방전	배터리를 충전하거나 교체하십시오.
카메라가 켜지지 않습니다.	배터리 방전	배터리를 충전하거나 교체하십시오.
	배터리 온도가 너무 낮습니다.	배터리를 따뜻하게 하십시오(예: 바지 주머니에 넣어서).
전원을 켜자마자 카메라가 다시 꺼집니다.	배터리 방전	배터리를 충전하거나 교체하십시오.
카메라가 가열될 수 있습니다.	고해상도 비디오 촬영(4K) 또는 DNG로 연속 촬영 시 열 발생	오작동 아님, 심하게 가열된 경우 카메라를 식히십시오.
카메라가 메모리 카드를 인식하지 못합니다.	메모리 카드가 호환되지 않거나 결함이 있습니다.	메모리 카드를 교체하십시오.
	메모리 카드의 포맷이 잘못되었습니다.	카메라에서 메모리 카드를 포맷하십시오. (주의: 데이터의 손실!).

메뉴 및 디스플레이		
전자식 뷰 파인더 밝기가 어둡습니다.	EVF 밝기가 너무 낮게 설정되었습니다.	EVF 밝기를 조정하십시오.
디스플레이가 한국어로 되어 있지 않습니다.	-	Language 메뉴에서 한국어를 선택하십시오.
전자식 뷰 파인더 밝기가 어둡습니다.	EVF와 LCD 간 전환이 잘못 설정되었습니다.	적합한 설정을 선택합니다.
뷰 파인더 이미지의 초점이 맞지 않습니다.		디오퍼 조정을 점검하고, 필요할 경우 디오퍼 조정을 조정하십시오.
모니터가 너무 어둡거나 너무 밝아 보기 상태가 나쁩니다.	밝기가 잘못 설정되었습니다.	모니터 밝기를 조정하십시오.
	시야각이 너무 작습니다.	모니터를 최대한 세로로 보십시오.
	밝기 센서가 덮여 있음	밝기 센서가 덮여 있지 있는지 확인하십시오.
즐거찾기 메뉴가 나타납니다.	즐거찾기 메뉴에 항목이 없습니다.	하나 이상의 기능을 추가하십시오.
라이브 뷰가 갑자기 중지되거나 시작되지 않습니다.	높은 주위 온도, 장시간 라이브 뷰 모드 활성화, 장시간 사진 촬영, 연속 촬영으로 인해 카메라가 심하게 가열될 수 있습니다.	배터리를 식히십시오.
라이브 뷰 모드의 밝기가 사진의 밝기와 일치하지 않습니다.	모니터의 밝기 설정은 촬영에 영향을 미치지 않습니다. 노출 미리보기가 활성화되지 않았습니다.	필요한 경우 밝기 설정을 조정하십시오. 기능을 활성화 하십시오.
사진 촬영 후 남은 촬영 횟수가 줄어들지 않습니다	사진은 저장 공간을 거의 차지하지 않습니다.	오작동 아님, 남은 사진 수는 근사치입니다.
촬영		
반 셔터를 누르면 모니터/뷰 파인더에 이미지 노이즈가 표시됩니다.	게인은 피사체가 어둡게 조영되고 조리개가 작아지면 구도를 높이기 위해 증가합니다.	오작동 아님, 촬영은 영향을 받지 않습니다.
모니터/뷰 파인더가 매우 짧은 시간 후 꺼집니다.	절전 설정 활성화	필요한 경우 설정을 변경하십시오.
촬영 후 디스플레이가 꺼집니다/촬영 후 모니터가 어두워집니다.	촬영 후 플래시가 충전되고, 충전되는 동안에는 모니터가 꺼집니다.	플래시가 충전될 때까지 기다리십시오.
플래시가 작동하지 않습니다.	현재 설정에서는 플래시를 사용할 수 없습니다.	플래시 기능과 호환되는 설정 목록에 유의하십시오.
	배터리 방전	배터리를 충전하거나 교체하십시오.
	플래시가 충전 중일 때 셔터 버튼을 누릅니다.	플래시가 완전히 충전될 때까지 기다리십시오.
	전자식 셔터 기능이 선택되었습니다.	설정을 조정하십시오.
	자동 브라케팅 또는 연속 촬영 모드 활성화	설정을 조정하십시오.
플래시가 피사체를 완전히 조명하지 않습니다.	파사체가 플래시 범위를 벗어남	피사체를 플래시 범위로 가져오십시오.
	플래시가 가려져 있습니다.	플래시가 손가락이나 물체에 의해 가려지지 않도록 하십시오.

카메라가 작동하지 않습니다/셔터가 비활성화되어 있습니다/촬영이 불가능합니다.	메모리 카드가 가득 찼습니다.	메모리 카드를 교체하십시오.
	메모리 카드가 포맷되지 않았습니다.	메모리 카드를 다시 포맷하십시오 (주의: 데이터의 손실!).
	메모리 카드는 읽기 전용입니다.	메모리 카드의 쓰기 보호를 끕니다(메모리 카드의 측면에 있는 작은 레버).
	메모리 카드 접점 오염	부드러운 면 또는 린넨 천을 사용하여 접점을 닦으십시오.
	메모리 카드가 손상되었습니다.	메모리 카드를 교체하십시오.
	센서가 과열되었습니다.	카메라를 식히십시오.
	카메라가 자동으로 꺼졌습니다(자동 전원 끄기).	카메라를 다시 켜고 필요한 경우 자동 꺼짐을 비활성화하십시오.
	사진 데이터가 메모리 카드로 전송되고 버퍼 메모리가 꽉 찼습니다.	대기
	소음 감소 기능 작동(예: 노출 시간이 긴 야간 촬영 후)	대기하거나 소음 감소를 비활성화하십시오.
	배터리 방전	배터리를 충전하거나 교체하십시오.
카메라가 사진을 처리합니다.	대기	
메모리 카드의 사진 번호 매기기가 최대에 도달했습니다.	"데이터 관리" 절 참조	
사진에 자동 초점이 맞춰지지 않습니다.	AF가 활성화되지 않았습니다.	AF를 활성화하십시오.
얼굴 인식 안됨/얼굴이 감지되지 않습니다.	얼굴이 가려졌습니다(선글라스, 모자, 긴 머리 등).	장애물을 제거하십시오.
	얼굴이 사진에서 너무 작은 공간을 차지합니다.	구도를 변경하십시오.
	얼굴이 기울어지거나 수평입니다.	얼굴을 똑바로 유지하십시오.
	카메라가 기울어져 있습니다.	카메라를 똑바로 유지하십시오.
얼굴 조명 상태가 나쁩니다.	플래시를 사용하여 조명 상태를 개선하십시오.	
카메라가 잘못된 객체/모티브를 선택합니다.	잘못 선택된 객체가 주객체로서 이미지의 중심에 가장 근접합니다.	이미지 컷을 변경하거나 초점 잠금을 사용하여 사진을 찍으십시오.
	잘못 선택된 객체는 얼굴입니다.	얼굴 인식 기능을 끕니다.
연속 촬영이 불가능합니다.	카메라가 과열되어 보호 기능을 위해 일시적으로 기능이 사용 중지되었습니다.	카메라를 식히십시오.
모니터 상의 이미지에 노이즈가 나타납니다.	어두운 환경에서 모니터의 광 증폭 기능	오작동 아님, 촬영은 영향을 받지 않습니다.
사진 저장에 시간이 오래 걸립니다.	장시간 노출을 위한 노이즈 감소 기능이 활성화되었습니다.	기능을 비활성화하십시오.
	저속 메모리 카드 삽입됨	적합한 메모리 카드를 사용하십시오.
수동 화이트 밸런스가 불가능합니다.	모니터가 너무 어둡거나 너무 밝습니다.	

카메라 초점을 맞출 수 없습니다.	원하는 피사체가 카메라에 너무 가까이 있습니다.	매크로 모드를 선택하십시오.
	원하는 피사체가 카메라에 너무 멀리 있습니다.	매크로 모드를 종료하십시오.
	AF에 적합하지 않은 피사체	초점 차단/초점 잠금을 사용하거나 수동 초점을 선택하십시오.
AF가 작동하는 동안 AF 프레임은 빨간색으로 표시되고 이미지가 흐리게 표시됩니다.	초점 설정이 잘못되었습니다.	다시 초점을 맞추십시오.
AF 프레임을 선택할 수 없습니다.	초점 링이 AF 위치에 있지 않습니다.	초점 링을 AF 위치에 설정합니다.
	자동 측정 영역 제어, 또는 AF 모드의 얼굴 인식 기능이 선택되었습니다.	다른 제어 장치를 선택하십시오.
	사진 재생 활성화	사진 재생을 끕니다.
	카메라 대기 모드	반 셔터를 누르십시오.
AF 보조광이 켜지지 않습니다.	카메라가 비디오 촬영 모드입니다.	모드를 변경하십시오.
	기능이 활성화되지 않음	AF를 활성화하십시오.
비디오 촬영		
비디오 촬영이 불가능합니다.	카메라가 과열되어 보호 기능을 위해 일시적으로 기능이 사용 중지되었습니다.	카메라를 식히십시오.
비디오 촬영이 자동으로 멈춥니다.	단일 촬영의 최대 시간에 도달했습니다.	
	메모리 카드의 쓰기 속도가 선택한 비디오 해상도/압축에 비해 너무 낮습니다.	다른 메모리 카드를 삽입하거나 저장 방법을 변경하십시오.
비디오 모드에서 L-Log 를 선택할 수 없습니다.	비디오 형식으로 10비트 형식이 선택되지 않았습니다.	비디오 형식에서 10비트 형식 또는 MOV로 전환
비디오 모드에서는 ISO 대신 ASA , 셔터 속도 대신 각도 및 F 값 대신 T-F스톱이 표시됩니다.	촬영 모드로 Cine 가 선택되었습니다.	Cine 에서 비디오 로 전환
줌 실행 시 눈에 띄는 노출 점프가 발생합니다.	카메라가 Auto ISO 로 설정되었습니다.	Floating ISO 를 활성화하십시오.
사진 재생 및 관리		
선택한 사진을 삭제할 수 없습니다.	선택한 촬영 중 일부는 읽기 전용입니다.	쓰기 보호를 제거하십시오(장치를 사용하여, 파일이 원래 읽기 전용으로 설정되어 있음).
파일 번호 매기기가 1에서 시작되지 않습니다.	메모리 카드에 이미 사진이 있습니다.	"데이터 관리" 절 참조
시간 및 날짜 설정이 잘못되었거나 누락되었습니다.	카메라를 장기간 사용하지 않았습니다(특히 배터리를 제거한 상태).	충전된 배터리를 넣고 설정을 다시 실행하십시오.
사진의 시간 및 날짜 스탬프가 올바르게 표시되지 않습니다.	시간이 잘못 설정되었습니다.	시간을 올바르게 설정하십시오. 주의: 장시간 사용하지 않거나 배터리가 방전된 상태로 보관하면 시간 설정이 손실됩니다.
사진의 시간 및 날짜 스탬프가 올바르게 표시되지 않습니다.	설정 이 고려되지 않았습니다.	추후에 삭제할 수 없습니다. 필요한 경우 기능을 비활성화하십시오.

촬영 내용이 손상되었거나 없습니다.	대기 표시등이 깜박이는 동안 메모리 카드가 제거되었습니다.	대기 표시등이 깜박이는 동안에는 카드를 빼지 마십시오. 배터리를 충전하십시오.
	카드 포맷에 결함이 있거나 손상되었습니다.	메모리 카드를 다시 포맷하십시오 (주의: 데이터의 손실!).
마지막 사진은 모니터에 표시되지 않습니다.	미리보기 활성화되지 않음	자동 리뷰 를 선택합니다.
내 비디오 장면의 일부가 화면에 완전히 포함되지 않습니다.	카메라와 재생 매체의 화면 비율 차이	카메라에서 올바른 화면 비율을 설정하십시오.
사진 화질		
사진이 너무 밝습니다.	촬영 시 광센서가 가려졌습니다.	촬영 시 광센서가 사용 가능한지 확인하십시오.
이미지 노이즈	긴 노출 시간(> 1초)	긴 노출 시 노이즈 감소 기능을 활성화하십시오.
	ISO 감도가 너무 높게 설정되었습니다.	ISO 감도를 줄이십시오.
색이 부자연스럽습니다.	화이트 밸런스가 설정되지 않았거나 잘못되었습니다.	화이트 밸런스를 광원에 맞게 조정하거나 수동으로 실행하십시오.
둥글고 흰 반점, 비누 거품 등	매우 어두운 환경에서 플래시 촬영: 먼지 입자 반사	플래시를 끄십시오.
이미지 초점이 맞지 않습니다.	렌즈가 오염되었습니다.	렌즈를 청소하십시오.
	렌즈가 차단되었습니다.	렌즈에서 대상을 멀리하십시오.
	촬영 중에 카메라를 움직였습니다.	플래시를 사용하십시오. 카메라를 삼각대에 장착하십시오. 더 짧은 셔터 속도를 사용하십시오.
	MACRO 기능	모드를 적합하게 선택하십시오.
사진이 과다 노출되었습니다.	밝은 환경에서도 플래시가 작동합니다.	플래시 모드를 변경하십시오.
	사진에 강한 광원	사진에서 강한 광원을 피하십시오.
	(반)역광이 렌즈에 떨어집니다(촬영 범위 밖의 광원에서조차 마찬가지임)	렌즈 후드를 사용하거나 피사체를 변경하십시오.
	너무 긴 노출 시간이 선택되었습니다.	보다 짧은 노출 시간을 선택하십시오.
흐림/이미지 안정 장치가 작동하지 않습니다.	어두운 곳에서 플래시 없이 촬영	삼각대를 사용하십시오.
사진 화질이 거칠거나 이미지 노이즈	ISO 감도가 너무 높게 설정되었습니다.	ISO 감도를 줄이십시오.
가로 줄무늬	형광등이나 LED 램프와 같은 광원 아래에서 전자 셔터로 촬영	더 짧은 셔터 속도를 시도하십시오.
색상과 밝기가 왜곡되었습니다.	인공 광원 또는 극도의 밝기로 촬영	화이트 밸런스를 실행하거나 적절한 조명 사전 설정을 선택하십시오.

이미지가 표시되지 않습니다.	메모리 카드가 없습니다.	메모리 카드 삽입
	사진이 다른 카메라로 촬영되었습니다.	디스플레이를 위해 사진을 다른 장치로 전송하십시오.
사진을 표시할 수 없습니다.	사진 파일 이름이 컴퓨터에 의해 변경되었습니다.	적합한 소프트웨어를 사용하여 컴퓨터에서 카메라로 이미지를 전송하십시오.
비디오 화질		
플리커/줄무늬와 함께 사진 촬영	인공 조명에서 광원으로 인한 간섭	비디오 프로그램에서 다른 (로컬 AC 회선 주파수와 일치하는) 프레임률을 선택하십시오.
비디오 촬영의 카메라 노이즈	설정 다이얼이 작동했습니다.	비디오 촬영 중에 가능한 한 설정 다이얼을 사용하지 마십시오.
비디오 재생 중에 사운드가 누락되었습니다.	재생 볼륨이 너무 낮게 설정되었습니다.	재생 볼륨을 높이십시오.
	촬영 시 마이크가 가려졌습니다.	촬영 시 마이크를 가리지 않도록 하십시오.
	스피커가 덮여 있습니다.	재생 시 스피커를 가리지 않도록 하십시오.
	촬영 시 마이크가 비활성화되었습니다.	마이크를 켜십시오.
비디오의 깜박임 또는 가로 줄무늬	CMOS 센서는 LED 램프나 형광등과 같은 광원에서 이러한 현상을 나타냅니다.	고정 셔터 속도(예: 1/100초)의 수동 선택으로 최대한 개선
스마트폰/Wi-Fi		
Wi-Fi 연결이 취소됩니다.	과열 시 카메라가 비활성화됩니다(보호 기능).	카메라를 식히십시오.
모바일 장치와 페어링할 수 없습니다.	모바일 장치가 이미 카메라와 페어링되었습니다.	모바일 장치에서 Bluetooth 설정에 저장된 카메라 등록을 삭제하고 페어링을 반복합니다.
모바일 장치와의 연결/사진 전송이 작동하지 않습니다.	모바일 장치가 너무 멀리 떨어져 있습니다.	거리를 줄이십시오.
	주변의 다른 장치로 인한 간섭(예: 휴대전화 또는 전자레인지)	간섭원까지의 거리를 늘리십시오.
	근처에 있는 여러 모바일 장치로 인한 간섭	다시 연결하거나 다른 모바일 장치를 제거하십시오.
	모바일 장치가 이미 다른 기기에 연결되어 있습니다.	연결을 확인하십시오.
모바일 장치의 Wi-Fi 구성 화면에 카메라가 나타나지 않습니다.	모바일 장치가 카메라를 인식하지 못합니다.	모바일 장치의 Wi-Fi 기능을 꺾다가 켜십시오.

메뉴 개요

기능 버튼

다음 조작 버튼은 직접 액세스에 사용할 수 있습니다(74 페이지 참조).

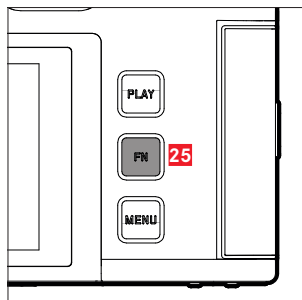

25 FN 버튼

20 기능 버튼

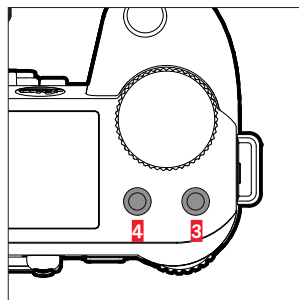
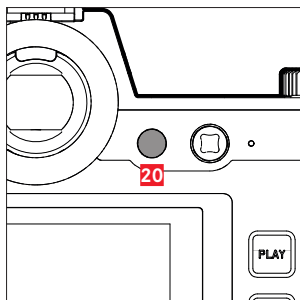

3 기능 버튼

4 기능 버튼

9 기능 버튼

10 기능 버튼

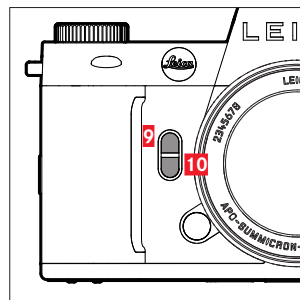

기호 설명

◆ = Control Center를 통해 액세스 가능

● = 기능 버튼 메뉴에서 사용 가능

● = 기능 버튼의 공장 설정

바로가기

기능	사진			비디오/CINE		
	Control Center	기능 버튼		Control Center	기능 버튼	
사진 <> 비디오	◆	●	● (4)	◆	●	● (4)
정보 프로파일 전환		●	● (25)		●	● (25)
확대		●	● (9)		●	
AF/MF 전환		●			●	
중앙 AF 포인트		●				
노출/피사체 심도 미리보기		●				
비디오 감마 전환					●	
오디오 레벨 (마이크 게인 + 헤드폰 볼륨)				◆	●	● (9)
노출 모드	◆			◆		
초점모드	◆	●		◆	●	
AF 모드	◆	●	● (10)	◆	●	● (10)
초점 설정						
AF 설정		●			●	
AF 프로파일		●				
초점 지원		●				
AF 보조광		●				
자동 확대		●			●	

기능	사진		비디오/CINE	
	Control Center	기능 버튼	Control Center	기능 버튼
AF 터치		●		●
EVF 사용 중 터치 AF		●		●
초점 제한 (매크로)		●		●
포커스 스톱		●		●
노출 측정	◆	●	◆	●
ISO 설정	◆	●	◆	●
자동 ISO 설정		●		● (비디오 모드에서만)
Floating ISO		●		●
ISO 스텝폭		●		●
EV 스텝폭		●		●
드라이브 모드	◆	●		
인터벌 촬영		●		
노출 브래케팅		●		
셀프 타이머		●		
화이트 밸런스	◆	●	◆	●
그레이 카드		●		●
색온도		●		●
파일 형식	◆	●		
DNG 해상도		●		

기능	사진		비디오/CINE	
	Control Center	기능 버튼	Control Center	기능 버튼
JPG 설정				
JPG 해상도		●		
노이즈 감소(JPG)				
Leica Looks		●		
iDR		●		●
필름 스타일		●		
노이즈 감소(장시간 노출)		●		
원근 보정		●		
센서 형식		●		
흔들림 보정		●		
흔들림 보정		●		●
패닝 모드				
화면 비율		●		
플래시 설정		●		
플래시 모드				
플래시 노출 보정		●		
플래시 동조				
사용자 설정				
다이얼(AF 렌즈)		●		●
다이얼(MF 렌즈)		●		●

기능	사진		비디오/CINE	
	Control Center	기능 버튼	Control Center	기능 버튼
다이얼 잠금장치		●		●
조이스틱 잠금장치		●		●
캡처 도우미		●		●
이미지 오버레이		●		
포커스 피킹		●		●
클리핑/제브라		●		●
프레임 선				●
파형 모니터				●
저장 관리				
메모리 포맷		●		●
저장 옵션		●		
셔터 타입		●		
자동 리뷰		●		
그룹 디스플레이 모드		●		
라이브 뷰 설정				
노출 미리보기		●		
항상된 라이브 뷰		●		
Leica FOTOS	◆	●	◆	●
USB 충전		●		●
USB 모드				
Wi-Fi				

기능	사진			비디오/CINE		
	Control Center	기능 버튼		Control Center	기능 버튼	
사용자 프로필		●			●	
카메라 설정						
디스플레이 설정						
EVF <-> LCD		●	● 20		●	● 20
절전						
렌즈 프로필		●			●	
거리 단위						
신호음		●			●	
날짜 & 시간						
사진 번호 리셋						
자동 센서 클리닝						
픽셀 매핑						
카메라 리셋						
카메라 정보						
Language						
노출 보정	◆	●		◆	●	
ISO (사진 & 비디오)*	◆	●	● 3	◆	●	● 3
Exposure Index (Cine)*			● 3			● 3
비디오 프로필				◆	●	



기능	사진		비디오/CINE	
	Control Center	기능 버튼	Control Center	기능 버튼
Log 설정				●
HLG 설정				
L-Log 설정				
LUT 프로파일				●
Leica Looks				●
비디오 스타일				●
Cine 모드				●
오디오 포함 HDMI				
오디오				
마이크 게인				●
바람 소리 감소				●
타임 코드				●
분할 기록				●
컬러 바				●
REC 프레임				●

* 일부 기능은 직접 액세스를 통해서만 사용할 수 있습니다. 이는 표의 시작 부분에 기재되어 있습니다.

재생 모드에서 바로가기



기능	재생(사진/비디오)	
	재생 메뉴	기능 버튼
정보 프로필 전환		● (25)
등급		● (3)
EVF <> LCD		● (20)
확대 (사진만 해당)		● (10)
한 장씩 삭제	●	● (4)
여러 장 삭제	●	● (9)
★ 없이 모두 삭제	●	●

키워드 색인

AE-L	152	iDR	101, 201
AFc	121, 230	ISO 감도	135, 248
AF-L	152	ISO 값, 최대	136, 250
AF/MF, 전환	121	ISO 설정, 다이내믹	137, 251
AFs	121, 230	JPG	91
AF 모드	121, 122, 230, 231	Language	82
AF 보조광	119, 130, 225	Leica Customer Care	324
AF 빠른 설정	128	Leica FOTOS	6, 282
AF 확인	88, 119	Leica Look	97
Apple MFi	107, 207	Leica 아카데미	325
ASA	252	LUT	197
A(조리개 우선 모드)	147, 260	MF	131, 238
Bluetooth	288	MOV	188
Bulb	150	MP4	188
Cine	226	M(수동 노출 설정)	148, 260
DNG	91	PLAY 버튼	57
DNG 해상도	92	PTP	107, 207
DOF (Depth of Field)	155	P(장면 모드)	146, 259
EVF	87	RAW 파일	91
EV 스텝폭	110	REC 프레임	224
EV, 스텝폭	110	SD 카드	9, 13, 38, 102, 103, 203, 293
EV 증분	210	Shift	147
EV, 증분	210	S(셔터 우선 모드)	148, 260
FAQ	294	Tally	224
Floating ISO	138, 251	Touch AF	108, 208
FN 버튼	58, 301	TTL 측광	166, 167
HDMI	211	USB	36
HDR	159	USB 모드	107, 207
		Wi-Fi/WLAN	6, 288

1분 영상	202	날짜	71, 82
감도, ASA	252	노이즈	88
감도, ISO	135, 248	노이즈 감소	98, 99, 147, 149
감도, 아이 센서	85	노출	141, 256
개별화된 작동	74	노출, 모드	144, 258
개인 인식	124, 233	노출 미리보기	151
거리 단위	83	노출 보정	154, 261
거리 설정	121, 229	노출 보정, 플래시	170
거리 설정, 수동	131, 238	노출, 수동	148, 260
거리 설정, 자동	121, 230	노출 시간, 최대	149
거리, 측정 방법	122, 231	노출, 자동	146, 259
거리 표시	134, 241	노출, 장시간	98, 149
검색, 메뉴	63, 67	노출, 측광 방식	143, 256
경고음	88	노출 측정, 플래시	167
고객 서비스 센터	324	다이내믹 ISO 설정	137, 251
고정 ISO 값	135, 248	다이내믹 레인지	100, 201
공급 품목	2	다중 측광, 노출	143, 257
공장 설정	278	다중 측광, 포커싱	122, 231
관리	292	대기 모드	84
광학 흔들림 보정	99	대비, 이미지 특성(비디오)	190
규제 정보	5	대비, 이미지 특성(사진)	95
그레이 카드	139, 254	데이터 관리	102, 202
그리드	114, 215	데이터 구조	104, 204
기본 설정, 촬영(비디오)	188	데이터 전송	107, 207
기본 설정, 촬영(사진)	90	동조 시점	169
기본 설정, 카메라	82	드라이브 모드	120, 156, 157
기술 지원	316	등급 지정, 촬영물(사진)	183, 269
끄기, 모니터	87	디스플레이	28, 30, 32, 111, 212
끄기, 자동	84, 87	디스플레이, 대기	87

디스플레이, 설정	84	배터리, 용량	33
디스플레이 조정	45	배터리, 참고	8, 12, 292
렌즈	8, 40, 281, 292	배터리, 충전	35
리모트 컨트롤	290	버튼 잠금	78
리셋, 사진 번호 매기기	105, 205	법적 고지	4
리셋, 카메라	278	변경, 모드	174, 227, 264
마이크	192	보관	292
메뉴 언어	82	보정	222
메뉴 컨트롤	60	보조 기능	111, 212, 222
메뉴 탐색	63, 67	보조 기능, AF	119, 129, 225, 237
메뉴 화면	61	보조 기능, MF	132, 239
메모리 카드	9, 13, 38, 102, 103, 203, 293	보조 디스플레이	111, 212
메인 메뉴	66	볼륨, 비디오	275
메인 스위치	52	볼륨, 신호음	88
모니터	84	부품, 개요	24
모니터, 설정	84	부품 명칭	24
모드, 노출	144, 258	분할 비디오	202
모드, 변경	227	브라케팅	159
모드, 플래시	168	비디오	226, 273
무음 모드	88	비디오 감마	196
문제 해결	294	비디오 모드	226
미리보기	187	비디오 스타일	190
미리보기, 피사계 심도	155	비디오 형식	189
바람 소리 감소	193	비디오 흔들림 보정	200
바로가기	74, 301	빠른 액세스	74
바 메뉴	70	사용자 정의 LUT 프로파일	197
발광 시점, 플래시	169	사용자 지정 키 할당	74
밝기, EVF	86	사용자 프로파일	79
밝기, 모니터	86	사운드	88, 275
배터리, 삽입/분리	36	사전 초점	127

사진 번호 리셋	105, 205	수평	116, 217
사진 번호 매기기	104, 204	수평계	116, 217
삭제, 사용자 프로필	79	숫자 키패드	69
삭제, 촬영물(사진)	183, 270	쉐도우 부분, 이미지 특성(비디오)	190
상태 화면	28, 30, 64	쉐도우 부분, 이미지 특성(사진)	95
색 설정, 모니터	86	스마트폰	282
색온도	141, 255	스케일	70
색 재현, EVF	86	스톱다운 버튼	155
색 재현, 모니터	86	스트랩	10, 34
색 조정, EVF	86	스팟 측광, 노출	143, 257
색 프로필	96	스팟 측광, 초점	122, 231
서비스	324	시간	71, 82
선명도, 이미지 특성(비디오)	190	시간대	83
선명도, 이미지 특성(사진)	95	신호음	88
선택, 촬영물(사진)	183, 269	신호, 음향	88
설정 다이얼, 전면	55, 75	썸릴	56, 75
설정, 저장	79	아이 센서	85
센서	9, 13	아카데미, Leica	325
센서 형식	90, 188	안전 유의사항	8
셀프 타이머	160	알림음	88
셔터 릴리스	54	액세서리	3
셔터 버튼	54	앱	282
셔터 속도	144	어댑터	43
셔터 속도-조리개 조합	144, 258	어두운 부분 최적화	100, 201
셔터 우선 모드	148, 260	언어	82
셔터, 전자식	88, 142	얼굴 인식	124, 233
소리	88	업데이트, 펌웨어	13, 279
수동 노출 설정	148, 260	에너지 절전 모드	84
수동 초점	131, 238	에어플레이인 모드	289
수리	324	연결, 모바일 장치	282

연락처, Leica	324
연사	156, 157, 159
연속 촬영	156
예비 부품	3
오버레이	164
오프라인 모드	289
우측 조정 다이얼	55
원근 보정	161
원 데이터	91
음소거	88
이름, 파일	104, 107, 204, 207
이름, 폴더	104, 204
이미지 속성	94
이미지 오버레이	164
인터벌 촬영	157
인텔리전트 다이내믹 레인지	100, 201
일반 정보	12
자동 ISO	136, 249
자동 재생	178, 187
자동 초점	121, 125, 230
잠금	78
장면 모드	146, 259
장시간 노출	98, 149
재생 모드(비디오)	262
재생 모드(사진)	172
재생, 비디오	273
재생, 자동(사진)	187
저작권	105, 205
전송, 데이터	107, 207
전자 셔터	88, 142

전자 셔터음	88
절전	84
절전 모드	84
절전, 에너지	84
점 측광, 초점	231
접속 설정	288
정보 표시	111, 212
정보 표시줄	113, 214
정보 프로파일	111, 212
제브라	215
제한, 초점 영역	128, 235
조리개	144, 258
조리개 우선 모드	147, 260
조이스틱	56, 78
조작, 개별화된 방식	74
존, 초점	123, 232
좌측 조정 다이얼	55, 75
중앙 중점 측광	143, 257
즐거찾기, 메뉴	301
즐거찾기, 촬영물(사진)	183, 269
지능형 AF	121, 230
집별	229
참고, 규제	5
참고, 법적 고지	4
채도, 이미지 특성(비디오)	190
채도, 이미지 특성(사진)	95
초점	121
초점 모드	121, 229
초점 보조	132, 239
초점, 수동	131, 238

초점, 자동.....	121, 230	트랙킹.....	123, 232
초점 제한.....	128, 235	파일 이름.....	104, 107, 204, 207
촬영 기본 설정(비디오).....	188	파일 형식.....	91, 188
촬영 기본 설정 (사진).....	90	파형 모니터.....	219
촬영 모드(비디오).....	226	팔로우 포커스.....	241
촬영 모드(사진).....	120	펌웨어.....	13, 279
촬영물, 등급 지정(사진).....	183, 269	편집, 비디오.....	276
촬영물, 삭제(사진).....	183, 270	폐기.....	6
촬영물, 선택(사진).....	183, 269	포맷, 메모리 카드.....	103, 203
촬영, 연속.....	156	포커스 피킹.....	115, 132, 216, 239
촬영, 인터벌.....	157	풀더.....	104, 204
최대 노출 시간.....	149	풀더 구조.....	104, 204
충전기.....	9, 34	풀더, 새로 만들기.....	105, 205
충전 상태, 모니터.....	33	프로파일, 사용자.....	79
충전 상태, 충전기.....	35	플래시.....	166
측광 방식, 노출.....	143, 256	플래시, 노출 보정.....	170
측정값 저장.....	152	플래시, 노출 측정.....	167
측정 방법, AF.....	122, 231	플래시, 동조.....	169
카메라, 리셋.....	278	플래시, 발광 시점.....	169
카메라 정보.....	279	플래시, 설정.....	167, 168
컬러 바.....	222	플래시, 작동 모드.....	168
켜기, 카메라.....	52	플래시, 작동 범위.....	170
클리핑.....	114, 177, 215, 267	플래시 장치, 호환성.....	166
키보드.....	69	플래시, 제어.....	169
키 할당.....	74	피사계 심도.....	155
타임 랙스.....	157, 179	픽셀 매핑.....	293
타임코드.....	194	필드 측광.....	122, 231
터치 컨트롤.....	59, 108, 208	필름 스타일.....	95
테더링.....	107, 207	하위 메뉴.....	66
테스트 영상.....	222	하이라이트 부분, 이미지 특성(비디오).....	190

하이라이트 부분, 이미지 특성(사진)	95
하이라이트 중점, 노출	144, 257
해상도(사진).....	92
핸드 그림.....	46
향상된 라이브 뷰.....	118
형식	91, 188
화면 비율(비디오)	221
화면 비율(사진).....	94
화이트 밸런스	138, 253
확대, MF 보조 기능	132
확대경.....	132
확대, 재생 모드(사진).....	180
확대, 촬영 모드(비디오).....	237, 239
확대, 촬영 모드(사진).....	129, 132, 237
흑백(비디오).....	191
흑백(사진)	96
흑백 촬영(비디오)	191
흑백 촬영(사진).....	96
흔들림 보정, 비디오	200
흔들림 보정(사진)	99
히스토그램	117, 218



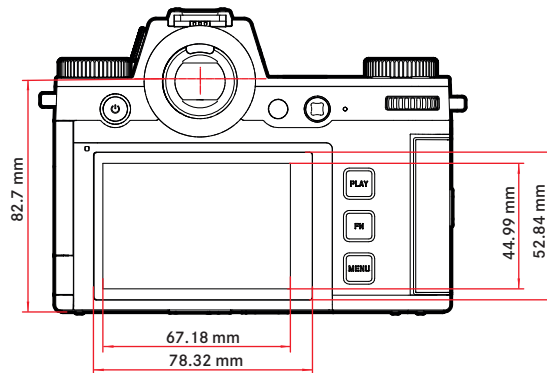
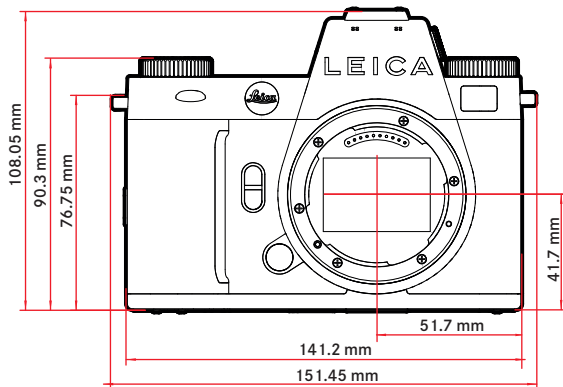
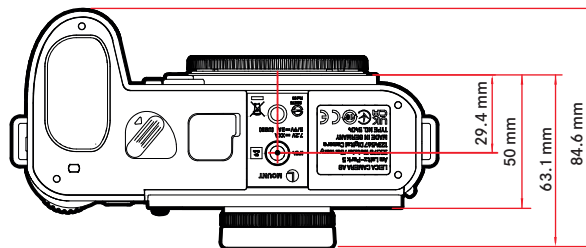
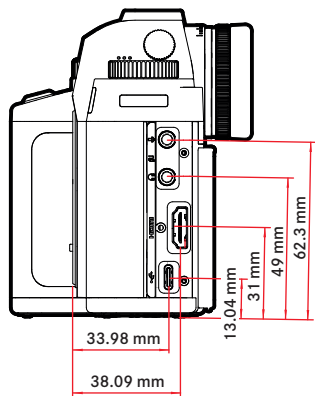

카메라

명칭

Leica SL3

카메라 모델

풀프레임 미러리스 시스템 카메라

모델 번호

5404

주문 번호

10 607 EU/US/CN, 10 608 JP, 10 609 ROW

버퍼 메모리

8 GB

용량은 프레임률 및 이미지 형식에 따라 상이함, 근사값(버퍼 메모리의 가능한 이미지 수)

	DNG	DNG + JPG	JPG
15 fps, 12 bit	60fps	60fps	60fps
9 fps, 12 bit	75fps	65fps	75fps
7 fps, 12 bit	80fps	70fps	80fps
6 fps, 14 bit	90fps	75fps	90fps
5 fps, 12 bit, AF	90fps	75fps	90fps
4 fps, 14 bit, AF	100fps	80fps	105fps
2 fps, 14 bit, AF	400fps	120fps	제한 없음

같은 사용된 메모리 카드 유형(SD 또는 CFexpress)/해상도에 따라 다릅니다.

저장 매체

UHS-II (권장), UHS-I, SD-/SDHC-/SDXC 카드 + CFexpress 카드 타입 B (권장)

소재

올메탈 바디: 마그네슘 및 알루미늄, 인조 가죽 커버, 방수 표준 IEC 60529에 따라 물 튀김 보호(보호 등급 IP54)

렌즈 연결부

렌즈와 카메라 통신을 위한 콘택 스트립 장착 Leica L 베이오넷

작동 조건

-10°C 내지 +40°C

인터페이스

- 추가 제어 접점이 있는 ISO 액세스러리 슈
- 타임코드 인터페이스
- HDMI 소켓 2.1 타입 A
- USB 3.1 Gen1 타입 C
- 오디오 출력 3.5mm/오디오 입력 3.5mm
- 다기능 핸드 그립용 하단 커버의 통신 인터페이스

삼각대 연결 나사산

하단부 스테인리스 스틸 재질의 A 1/4 DIN4503(1/4")

무게

약 769.7g(배터리, SD 카드, 카메라 베이오넷 커버 제외)

센서

센서 크기

CMOS 센서, 62.39MP/60.3MP (총 화소/유효 화소)

프로세서

Leica Maestro 시리즈(Maestro IV)

흔들림 보정

최대 5 F스톱의 5축 흔들림 보정

필터

RGB 컬러 필터, UV/IR 필터, 저역 통과 필터 없음

파일 형식

사진: DNG™(원 데이터), DNG + JPG, JPG (DCF 2.0, Exif 2.31)

비디오:

MP4	h.265	AAC	48kHz/16 bit
	h.264	AAC	48kHz/16 bit
MOV	h.265	LPCM	48kHz/24 bit
	h.264	LPCM	48kHz/24 bit
	ProRes	LPCM	48kHz/24 bit

사진 해상도

35mm	JPG		DNG	
L	9520x6336	60.3 MP	9520x6336	60.3 MP
M	7392x4928	36.4 MP	7404x4928	36.5 MP
S	5280x3504	18.5 MP	5288x3518	18.6 MP
APS-C	JPG		DNG	
L	6256x4160	26.0 MP	6256x4168	26.1 MP
M	4864x3232	15.7 MP	4868x3242	15.8 MP
S	3472x2304	8.0 MP	3476x2314	8.0 MP

파일 크기

DNG™: 약 70MB, 해상도 및 이미지 콘텐츠에 따라 상이함

JPG: 해상도 및 이미지 콘텐츠에 따라 상이함

비디오: 주변 온도 및 사용 가능한 저장 공간에 따라 최대 길이가 달라집니다.

색 농도

DNG™: 14bit (연속 촬영 모드에 따라 12bit도 가능)

JPG: 8bit

색공간

사진: sRGB

비디오: Rec. 709/Rec. 2020 (HLG/L-Log)

비디오 촬영 모드

비디오 모드: P - A - S - M

Cine 모드: M

비디오 해상도

	해상도
C8K (17:9)	8192x4320
8K (16:9)	7680x4320
C4K (17:9)	4096x2160
4K (16:9)	3840x2160
Full HD (16:9)	1920x1080

비디오 프레임률/비트 전송률

MOV C8K				
MOV C8K (SD에 기록)				
29.97 fps	C8K 4:2:0 / 10 bit	h.265	L-GOP	300Mbps
25.00 fps	C8K 4:2:0 / 10 bit	h.265	L-GOP	300Mbps
24.00 fps	C8K 4:2:0 / 10 bit	h.265	L-GOP	300Mbps
23.98 fps	C8K 4:2:0 / 10 bit	h.265	L-GOP	300Mbps
MOV C8K (HLG/L-Log 미사용 및 SD에 기록 없이 HDMI 출력)				
29.97 fps	8K 4:2:0 / 8 bit	h.265	L-GOP	300Mbps
25.00 fps	8K 4:2:0 / 8 bit	h.265	L-GOP	300Mbps
24.00 fps	8K 4:2:0 / 8 bit	h.265	L-GOP	300Mbps
23.98 fps	8K 4:2:0 / 8 bit	h.265	L-GOP	300Mbps
MOV C8K (HLG/L-Log 사용 또는 SD에 기록하는 동안 HDMI 출력)				
29.97 fps	C4K 4:2:2 / 10 bit	h.265	L-GOP	300Mbps
25.00 fps	C4K 4:2:2 / 10 bit	h.265	L-GOP	300Mbps
24.00 fps	C4K 4:2:2 / 10 bit	h.265	L-GOP	300Mbps
23.98 fps	C4K 4:2:2 / 10 bit	h.265	L-GOP	300Mbps
MOV 8K				
MOV 8K (SD에 기록)				
29.97 fps	8K 4:2:0 / 10 bit	h.265	L-GOP	300Mbps
25.00 fps	8K 4:2:0 / 10 bit	h.265	L-GOP	300Mbps
24.00 fps	8K 4:2:0 / 10 bit	h.265	L-GOP	300Mbps
23.98 fps	8K 4:2:0 / 10 bit	h.265	L-GOP	300Mbps
MOV 8K (HLG/L-Log 미사용 및 SD에 기록 없이 HDMI 출력)				
29.97 fps	8K 4:2:0 / 8 bit	h.265	L-GOP	300Mbps
25.00 fps	8K 4:2:0 / 8 bit	h.265	L-GOP	300Mbps
24.00 fps	8K 4:2:0 / 8 bit	h.265	L-GOP	300Mbps
23.98 fps	8K 4:2:0 / 8 bit	h.265	L-GOP	300Mbps
MOV 8K (HLG/L-Log 사용 또는 SD에 기록하는 동안 HDMI 출력)				
29.97 fps	4K 4:2:2 / 10 bit	h.265	L-GOP	300Mbps
25.00 fps	4K 4:2:2 / 10 bit	h.265	L-GOP	300Mbps
24.00 fps	4K 4:2:2 / 10 bit	h.265	L-GOP	300Mbps
23.98 fps	4K 4:2:2 / 10 bit	h.265	L-GOP	300Mbps
MOV C4K				
59.94 fps	4:2:2 / 10 Bit (SD & HDMI)	h.264	ALL-I	600Mbps
50.00 fps	4:2:2 / 10 bit (SD & HDMI)	h.264	ALL-I	600Mbps
48.00 fps	4:2:2 / 10 bit (SD)	h.264	ALL-I	600Mbps
24.00 fps	4:2:2 / 10 bit (HDMI)			
47.95 fps	4:2:2 / 10 bit (SD)	h.264	ALL-I	600Mbps
23.98 fps	4:2:2 / 10 bit (HDMI)			
29.97 fps	4:2:2 / 10 Bit (SD & HDMI)	h.264	ALL-I	400Mbps
25.00 fps	4:2:2 / 10 Bit (SD & HDMI)	h.264	ALL-I	400Mbps
24.00 fps	4:2:2 / 10 Bit (SD & HDMI)	h.264	ALL-I	400Mbps
23.98 fps	4:2:2 / 10 Bit (SD & HDMI)	h.264	ALL-I	400Mbps
MOV 4K				
59.94 fps	4:2:2 / 10 Bit (SD & HDMI)	h.264	ALL-I	600Mbps
50.00 fps	4:2:2 / 10 Bit (SD & HDMI)	h.264	ALL-I	600Mbps
48.00 fps	4:2:2 / 10 bit (SD)	h.264	ALL-I	600Mbps
24.00 fps	4:2:2 / 10 bit (HDMI)			

47.95fps	4:2:2 / 10 bit (SD)	h.264	ALL-I	600Mbps
23.98fps	4:2:2 / 10bit (HDMI)			
29.97fps	4:2:2 / 10Bit (SD & HDMI)	h.264	ALL-I	400Mbps
25.00fps	4:2:2 / 10Bit (SD & HDMI)	h.264	ALL-I	400Mbps
24.00fps	4:2:2 / 10Bit (SD & HDMI)	h.264	ALL-I	400Mbps
23.98fps	4:2:2 / 10Bit (SD & HDMI)	h.264	ALL-I	400Mbps
MOV FHD				
119.88fps	4:2:2 / 10Bit (SD & HDMI)	h.264	ALL-I	400Mbps
100.00fps	4:2:2 / 10Bit (SD & HDMI)	h.264	ALL-I	400Mbps
59.94fps	4:2:2 / 10Bit (SD & HDMI)	h.264	ALL-I	200Mbps
50.00fps	4:2:2 / 10Bit (SD & HDMI)	h.264	ALL-I	200Mbps
48.00fps	4:2:2 / 10 bit (SD)	h.264	ALL-I	200Mbps
24.00fps	4:2:2 / 10bit (HDMI)			
47.95fps	4:2:2 / 10 bit (SD)	h.264	ALL-I	200Mbps
23.98fps	4:2:2 / 10bit (HDMI)			
29.97fps	4:2:2 / 10Bit (SD & HDMI)	h.264	ALL-I	200Mbps
25.00fps	4:2:2 / 10Bit (SD & HDMI)	h.264	ALL-I	200Mbps
24.00fps	4:2:2 / 10Bit (SD & HDMI)	h.264	ALL-I	200Mbps
23.98fps	4:2:2 / 10Bit (SD & HDMI)	h.264	ALL-I	200Mbps
MOV FHD Slow Motion				
센서: 119.88fps	4:2:0 / 10Bit (SD & HDMI)	h.265	L-GOP	100Mbps
촬영/출력: 29.97fps				
센서: 100.00fps	4:2:0 / 10Bit (SD & HDMI)	h.265	L-GOP	100Mbps
촬영/출력: 25.00fps				
MOV FHD ProRes				
59.94fps	422HQ	ProRes		454Mbps
50.00fps	422HQ	ProRes		378Mbps
29.97fps	422HQ	ProRes		227Mbps
25.00fps	422HQ	ProRes		189Mbps
24.00fps	422HQ	ProRes		182Mbps
23.98fps	422HQ	ProRes		181Mbps
MP4 8K				
MP4 8K (SD에 기록)				
29.97fps	8K 4:2:0 / 10 bit	h.265	L-GOP	300Mbps
25.00fps	8K 4:2:0 / 10 bit	h.265	L-GOP	300Mbps
23.98fps	8K 4:2:0 / 10 bit	h.265	L-GOP	300Mbps
MP4 8K (SD에 기록 없이 HDMI 출력)				
29.97fps	8K 4:2:0 / 8bit	h.265	L-GOP	300Mbps
25.00fps	8K 4:2:0 / 8bit	h.265	L-GOP	300Mbps
23.98fps	8K 4:2:0 / 8bit	h.265	L-GOP	300Mbps
MP4 8K (SD에 기록하는 동안 HDMI 출력)				
29.97fps	4K 4:2:2 / 10 bit	h.265	L-GOP	300Mbps
25.00fps	4K 4:2:2 / 10 bit	h.265	L-GOP	300Mbps
23.98fps	4K 4:2:2 / 10 bit	h.265	L-GOP	300Mbps
MP4 4K				
59.94fps	4:2:0 / 10Bit (SD & HDMI)	h.265	L-GOP	100Mbps
50.00fps	4:2:0 / 10Bit (SD & HDMI)	h.265	L-GOP	100Mbps
29.97fps	4:2:0 / 8Bit (SD & HDMI)	h.264	L-GOP	100Mbps

25.00fps	4:2:0 / 8Bit (SD & HDMI)	h.264	L-GOP	100Mbps
23.98fps	4:2:0 / 8Bit (SD & HDMI)	h.264	L-GOP	100Mbps
MP4 FHD				
59.94fps	4:2:0 / 8Bit (SD & HDMI)	h.264	L-GOP	28Mbps
50.00fps	4:2:0 / 8Bit (SD & HDMI)	h.264	L-GOP	28Mbps
29.97fps	4:2:0 / 8Bit (SD & HDMI)	h.264	L-GOP	20Mbps
25.00fps	4:2:0 / 8Bit (SD & HDMI)	h.264	L-GOP	20Mbps
23.98fps	4:2:0 / 8Bit (SD & HDMI)	h.264	L-GOP	24Mbps

비디오 감마

Rec. 709, L-Log Rec. 2020, HLG Rec. 2020

자세한 정보는 Leica 홈페이지에서 다운로드할 수 있는 "L-Log 참조 매뉴얼"에서 확인할 수 있습니다.

뷰 파인더/모니터

뷰 파인더(EVF)

해상도: 5760000 화소(도트), 60fps 또는 120fps, 배율: 화면 비율 3:2에서 0.76배/화면 비율 4:3에서 0.78배, 시야율: 100%, 출사동: 21mm, -4dpt ~ +2dpt 설정 가능, 뷰 파인더와 모니터 간 자동 전환을 위한 아이 센서 포함, 시간 지연 0.005초

모니터

지문 방지 및 스크래치 방지 코팅 처리된 3.2"(LED 백라이트), 2332800 화소(도트), 3:2 형식, 터치 디스플레이

상단 디스플레이

1.28" 고반사 반투과형 흑색 LCD, 128x128 화소, 시야각 120°, 지문 방지 코팅

셔터

셔터 타입

전자 제어식 포컬 플레인 셔터/전자 셔터

셔터 속도

기계 셔터: 60분 내지 1/8000초

전자 셔터 기능: 60초 ~ 1/16000초

플래시 동조: 내지 1/200초

셔터 버튼

2 단계

(1 단계: 자동 초점 및 노출 측정 기능 포함 카메라 전자 장치 활성화; 2 단계: 셔터 릴리스)

셀프 타이머

카운트다운 시간: 2초, 6초, 12초 또는 30초

드라이브 모드

싱글, 연속 촬영, 인터벌 촬영, 노출 브래케팅

연속 촬영:

설정	셔터 타입	연속 촬영시 자동 초점 모드
2 fps, 14 bit, AF	기계식 또는 전자식 셔터	AFs 또는 지능형 AF가 선택된 경우에도 AFc
4 fps, 14 bit, AF		
5 fps, 12 bit, AF		
6 fps, 14 bit*		
7 fps, 12 bit*	전자 셔터	재초점 없음
9 fps, 12 bit*		
15 fps, 12 bit*		

*자동 설정(P/A/S 작동 모드의 노출 설정, 자동 화이트 밸런스 및 자동 초점)은 첫 번째 사진을 촬영하기 전에 결정되며 동일한 연속 촬영의 모든 후속 사진에 적용됩니다.

거리 설정

촬영 범위

렌즈에 따라 다름

초점 모드

자동 또는 수동

수동 설정 시: 초점 보조 도구로서 사용 가능한 선택적 확대경 기능(확대) 및 장자리 표시(포커스 피킹) 사용 가능

자동 초점 시스템

콘트라스트 측정, 깊이 맵 및 위상 비교 측정을 센서의 AF 측정 지점과 결합한 하이브리드 AF

자동 초점 모드

지능형 AF(장면에 변화가 생기면 초점이 자동으로 재조정), AFs, AFc, AF 설정 저장 가능, 옵션 Touch AF

자동 초점 측정 방법

다중, 스팟(이동 가능), 필드(이동 및 확장 가능), 영역(이동 및 확장 가능), 트랙킹, 개인 인식, 동물 인식 (Beta)

자동 초점 측정 필드

315

노출

노출 측정

TTL(렌즈를 통한 노출 측정)

측광 방식

스팟, 중앙 중점, 하이라이트 중점 측광, 다중

노출 모드

장면 모드(P)

조리개 우선 모드(A): 조리개 수동 설정

셔터 우선 모드(S): 셔터 속도 수동 설정

수동(M): 셔터 속도 및 조리개 수동 설정

노출 보정

1/3EV 단계 또는 1/2EV 단계에서 ±3EV

자동 브래케팅

3 또는 5장 촬영, 촬영 간 계조 최대 3EV, 1/3EV 단계, 추가 노출 보정 옵션: 최대 ±3EV

ISO 감도 범위

	사진	비디오	비디오 L-Log	HLG
자동 ISO	ISO 100- ISO 100,000	ISO 100- ISO 100,000	ISO 200- ISO 100,000	ISO 400- ISO 100,000
수동	ISO 50- ISO 100,000	ISO 50- ISO 100,000	ISO 200- ISO 100,000	ISO 400- ISO 100,000

듀얼 기본 ISO 설정

	사진	비디오	비디오 L-Log	HLG
Low 기본 ISO	ISO 50- ISO 280	ISO 50- ISO 280	ISO 200- ISO 560	ISO 400- ISO 1100
High 기본 ISO	ISO 320- ISO 100000	ISO 320- ISO 100000	ISO 640- ISO 100000	ISO 1200- ISO 100000

화이트 밸런스

자동(자동), 사전 설정(맑음, 흐린, 그늘, 텡스텐 라이트, HM1, 형광등(난색), 형광등(백색), 플래시), 수동 측정(그레이카드(pipette), 그레이 카드), 수동 색온도 설정(색온도, 2000K ~ 11500K)

플래시 노출 제어

플래시 장치 연결

액세서리 슈를 통해 연결

플래시 동조 소켓

플래시 동기화용(사진 모드에만 해당)

주의: 비디오 모드에서는 플래시 장치를 연결하여 사용할 수 없습니다!

플래시 동조 시간

↔ : 1/200초, 더 느린 셔터 속도 사용 가능, 동조 시간에 미달하는 경우: HSS 사용 가능한 Leica 플래시 장치를 통해 TTL 선형 플래시 모드로 자동 전환

플래시 노출 측정

Leica 플래시 장치(SF 26, SF 40, SF 58, SF 60, SF 64) 또는 시스템 호환 플래시 장치, 플래시 리모컨 SF C1을 사용하여 중앙 중점 TTL 사전 발광 측정

플래시 노출 보정

SF 40: ±2 EV, 1/2 EV 단계

SF 60: ±2 EV, 1/3 EV 단계

구성

마이크

스테레오 내장 + 마이크 입력 3.5 mm 잭 스테레오

스피커

모노 내장 + 헤드폰 출력 3.5mm 잭 스테레오

Wi-Fi

WLAN 기능을 사용하려면 "Leica FOTOS" 앱이 필요합니다. Apple App Store™ 또는 Google Play Store™에서 구입 가능합니다.

	2.4GHz	5GHz
EU/US/CN	IEEE802.11b/g/n: 채널 1-11 (2412-2462MHz)	Client mode: (실내에서만 사용) IEEE802.11a/n/ac: 채널 36-64 (5180-5320MHz)
JP		Access point + client mode: (실내에서만 사용) IEEE802.11a/n/ac: 채널 36-48 (5180-5240MHz)
ROW		Access point + client mode: (실내에서만 사용) IEEE802.11a/n/ac: 채널 149-165 (5745-5825MHz)

암호화 방식: WLAN 호환 WPA2™

GPS

Leica FOTOS 앱을 통해 활성화할 수 있으며, 국가별 법률 및 규제에 의해 모든 곳에서 사용 가능하지는 않음. 데이터는 이미지 파일의 EXIF 헤더에 기록됨.

Bluetooth

Bluetooth 5.0 LE: 채널 0-39 (2402-2480 MHz)

메뉴 언어

영어, 독일어, 프랑스어, 이탈리아어, 스페인어, 러시아어, 일본어, 중국어(번체 또는 간체), 한국어, 포르투갈어



전원 공급

배터리(Leica BP-SCL6)

리튬 이온 배터리, 정격 전압 7.2V(DC); 용량 2200 mAh (최소), 260장(CIPA 표준에 따름), 1350장(조정된 촬영 주기*), 제조: Panasonic Energy (Wuxi) Co. Ltd., made in China

USB-C 전원 어댑터(Leica ACA-SCL6)

(옵션으로 구매 가능)

입력: AC 100-240V, 50/60Hz, 0.25A, 자동 스위칭, 출력: DC 5V/9V, 3A; 제조사: Salom Electric (Xiamen) Co., Ltd., Made in China

듀얼 충전기(Leica BC-SCL6)

(옵션으로 구매 가능)

입력: DC 5V/3A, 9V/3A, 자동 스위칭; 출력: DC 8.4V, 850mA/1000mA, 제조사: Salom Electric (Xiamen) Co., Ltd., Made in China

USB를 통한 충전

작동 중: 9V/3A(최소 27W)

카메라 꺼짐 시: 5V/1500mA(2.5W 이상)

***주기 1:** 전원 켜기, 5초 후 첫 번째 셔터 릴리즈, 3초마다 1회 촬영, 10회 촬영 후 카메라가 꺼졌다(자동 전원 끄기) 대기 시간 5분 후 다시 켜집니다.

***주기 2:** 전원 켜기, 5초 후 첫 번째 셔터 릴리즈, 3초마다 1회 촬영, 50회 촬영 후 카메라가 꺼졌다(자동 전원 끄기) 대기 시간 5분 후 다시 켜집니다.

이러한 주기는 배터리가 방전될 때까지 번갈아 가며 반복됩니다.



QuickTime



LEICA CUSTOMER CARE

Leica 장비의 유지 관리 및 모든 Leica 제품에 대한 상담과 주문은 Leica Camera AG의 Customer Care 부서에 문의하십시오. 수리나 파손 시에는 Customer Care 또는 현지 Leica 대리점의 수리 부서에 문의할 수 있습니다.

LEICA GERMANY

Leica Camera AG

Leica Customer Care
Am Leitz-Park 5
35578 Wetzlar
Germany

전화: +49 6441 2080-189

팩스: +49 6441 2080-339

이메일: customer.care@leica-camera.com

<https://leica-camera.com>

고객님의 위치

당사 홈페이지에서 거주하고 있는 지역의 해당 Customer Care 팀을 찾을 수 있습니다.

<https://leica-camera.com/ko-KR/contact>

LEICA 아카데미

사진 촬영을 주제로 한 유익한 많은 워크숍을 포함한 전체 세미나 프로그램은 아래에서 확인할 수 있습니다.

<https://leica-camera.com/ko-KR/leica-akademie>