



**CALONOX 2 SIGHT**  
**CALONOX 2 SIGHT - LRF**

Anleitung

## VORWORT

Sehr geehrte Kundin, sehr geehrter Kunde,  
wir wünschen Ihnen viel Freude und Erfolg mit Ihrem neuen Leica-Produkt.

Damit Sie den Leistungsumfang Ihres Produktes vollständig nutzen können, lesen Sie bitte zunächst diese Anleitung.

Bitte verwenden Sie das Produkt nur wie in dieser Anleitung beschrieben. Nur so kann eine sichere und einfache Bedienung gewährleistet werden.

Alle Informationen rund um Ihr Produkt finden Sie jederzeit unter:

<https://leica-camera.com/calonox>

Ihre Leica Camera AG

**Bitte lesen Sie vor der Inbetriebnahme des Produktes zunächst die Kapitel „Sicherheitshinweise“ und „Wichtige Hinweise“, um Schäden am Produkt zu vermeiden und möglichen Verletzungen und Risiken vorzubeugen.**

## LIEFERUMFANG

Im Standardlieferungsumfang\* sind folgende Teile enthalten:

- Leica Calonox 2 Sight bzw. Leica Calonox 2 Sight LRF
- Corduratasche
- Ladekabel
- Tragriemen
- Kurzanleitung
- Optik-Putztuch
- Gummiaugenmuschel
- Tenebraex Flip Cap
- Prüfzertifikat

## ERSATZTEILE/ZUBEHÖR

Einzelheiten zum aktuellen Ersatzteile-/Zubehörsortiment bekommen Sie beim Leica Customer Care oder Ihrem Leica Fachhändler:

<https://leica-camera.com/dealer-locator>

\*Der tatsächliche Lieferumfang kann je nach Ausführung abweichen.

## RECHTLICHE HINWEISE

### RECHTLICHE HINWEISE ZU DIESER ANLEITUNG

#### URHEBERRECHT

Alle Rechte vorbehalten.

Alle Texte, Bilder, Grafiken unterliegen dem Urheberrecht und anderen Gesetzen zum Schutz geistigen Eigentums. Sie dürfen weder für Handelszwecke oder zur Weitergabe kopiert, noch verändert oder verwendet werden.

#### MARKEN UND LOGOS

Die im Dokument verwendeten Marken und Logos sind geschützte Warenzeichen. Es ist nicht gestattet, diese Marken oder Logos ohne vorherige Zustimmung der Leica Camera AG zu nutzen.

#### LIZENZRECHTE

Die Leica Camera AG möchte Ihnen eine innovative und informative Dokumentation bieten. Aufgrund der kreativen Gestaltung wird aber um Verständnis dafür gebeten, dass die Leica Camera AG ihr geistiges Eigentum, einschließlich Patente, Handelsmarken und Urheberrechte, schützen muss und diese Dokumentation keinerlei Lizenzrechte an dem geistigen Eigentum der Leica Camera AG gewährt.

## REGULATORISCHE HINWEISE

Das Produktionsdatum Ihres Produktes finden Sie auf den Aufklebern auf der Verpackung. Die Schreibweise ist Jahr/Monat/Tag.

- ▶ Rufen Sie das Hauptmenü auf, indem Sie die Menütaste drücken.
- ▶ Gehen Sie im Hauptmenü mit der „Pfeil-nach-unten“-Taste auf den Punkt „Einstellungen“.
- ▶ Aktivieren Sie das Untermenü „Einstellungen“ durch Drücken der Menütaste.
- ▶ Gehen Sie im Einstellungsmenü mit der „Pfeil-nach-unten“-Taste zum Punkt „Info“.
- ▶ Rufen Sie durch Drücken der Menütaste die Info-Seite auf.

## TECHNISCHE DATEN

Nach Redaktionsschluss können sich Änderungen bei Produkten und Leistungen ergeben haben. Konstruktions- oder Formänderungen, Abweichungen im Farbton sowie Änderungen des Liefer- oder Leistungsumfangs seitens des Herstellers bleiben während der Lieferzeit vorbehalten, sofern die Änderungen oder Abweichungen unter Berücksichtigung der Interessen der Leica Camera AG für den Kunden zumutbar sind. Insoweit behält sich die Leica Camera AG das Recht auf Änderungen ebenso wie das Recht auf Irrtümer vor. Die Abbildungen können auch Zubehör, Sonderausstattungen oder sonstige Umfänge enthalten, die nicht zum serienmäßigen Liefer- oder Leistungsumfang gehören. Einzelne Seiten können auch Typen und Leistungen enthalten, die in einzelnen Ländern nicht angeboten werden.

## TECHNISCHE DATEN DES LASERS

Laserklasse	IEC/EN Class 1
Wellenlänge (nm)	905
Ausgangsleistung (mW)	0,832 mW
Strahlendivergenz (mrad)	8 mrad × 4 mrad



Entspricht 21 CFR 1040.10 und 1040.11 mit Ausnahme der Konformität mit IEC 60825-1 Ed. 3, wie in der Laser Notice No. 56 vom 8. Mai 2019 beschrieben.

## CE-KENNZEICHNUNG

Die CE-Kennzeichnung unserer Produkte dokumentiert die Einhaltung grundlegender Anforderungen der gültigen EU-Richtlinien.

<b>Deutsch</b>		
<b>Konformitätserklärung (DoC)</b>		
Die „Leica Camera AG“ bestätigt hiermit, dass dieses Produkt den grundlegenden Anforderungen und sonstigen relevanten Vorgaben der Richtlinie 2014/53/EU entspricht.		
Kunden können eine Kopie der Original-DoC zu unseren Funktanlagen-Produkten von unserem DoC-Server herunterladen: <a href="http://www.cert.leica-camera.com">www.cert.leica-camera.com</a>		
Wenden Sie sich im Fall weiterer Fragen an den Produkt-Support der Leica Camera AG: Am Leitz-Park 5, 35578 Wetzlar, Deutschland		
<b>Produktabhängig (siehe Technische Daten)</b>		
<b>Typ</b>	Frequenzband (Mittenfrequenz)	Maximale Leistung (dBm E.I.R.P.)
<b>WLAN</b>	2400-2484 MHz	20
<b>Bluetooth® Wireless Technology</b>	2402-2480 MHz	10



## ENTSORGUNG ELEKTRISCHER UND ELEKTRONISCHER GERÄTE



(Gilt für die EU sowie andere europäische Länder mit getrennten Sammelsystemen.)

Dieses Gerät enthält elektrische und/oder elektronische Bauteile und darf daher nicht im normalen Hausmüll entsorgt werden. Stattdessen muss es zwecks Recyclings an entsprechenden, von den Gemeinden bereitgestellten Sammelstellen abgegeben werden. Dies ist für Sie kostenlos. Falls das Gerät selbst wechselbare Batterien oder Akkus enthält, müssen diese vorher entnommen werden und ggf. Ihrerseits vorschriftsmäßig entsorgt werden. Weitere Informationen zum Thema bekommen Sie bei Ihrer Gemeindeverwaltung, Ihrem Entsorgungsunternehmen oder dem Geschäft, in dem Sie dieses Gerät erworben haben.

**Made in Portugal**

## WICHTIGE HINWEISE

### ALLGEMEIN

- Sie dürfen das Leica Calonox 2 nicht zerlegen, neu zusammensetzen oder reparieren. Reparaturen sollten ausschließlich von autorisierten Werkstätten durchgeführt werden.
- Kälte reduziert die Batterieleistung. Bei niedrigen Temperaturen sollte das Gerät deshalb möglichst in Körfernähe getragen und mit einer frischen Batterie betrieben werden.
- Glasflächen nicht mit den Fingern berühren, besonders nicht, wenn Sie diese vorher mit Handcreme, Insektenschutzmitteln o. Ä. behandelt haben. Diese Mittel können Chemikalien enthalten, die die Vergütungen der Glasflächen beschädigen oder zerstören.

### MESSWERTE

- Gerade bei großen Entfernungen nimmt der Einfluss aller ballistisch relevanten Einflussfaktoren deutlich zu und es kann zu erheblichen Abweichungen kommen.
- Unabhängig von der Nutzung dieser Information unterliegt die Einschätzung der jeweiligen jagdlichen Situation Ihrer Verantwortung!
- Starke elektromagnetische Felder, wie z. B. die von Radaranlagen, können Störungen und/oder fehlerhafte Werte verursachen.
- Auch das Erdmagnetfeld kann Abweichungen der Werte verursachen.

## WICHTIGE HINWEISE ZUR VERWENDUNG VON WÄRMEBILDKAMERAS

### RECHTLICH BEDINGTE NUTZUNGSEINSCHRÄNKUNGEN

#### In Deutschland

- Die Verwendung von Wärmebildkameras als Aufsatz- oder Vorsatzgeräte unterliegt waffenrechtlichen, jagdrechtlichen und sonstigen Bestimmungen, die von Ort zu Ort verschieden sein können. Bitte informieren Sie sich unbedingt vor einer solchen Verwendung bei den örtlich zuständigen Behörden über die aktuellen Bestimmungen.

#### Außerhalb Deutschlands

- In bestimmten Ländern oder Regionen wird der Gebrauch von Thermalgeräten und damit zusammenhängenden Technologien möglicherweise eingeschränkt. Daher sollten Sie sich vor Auslandsreisen unbedingt bei der Botschaft des betreffenden Landes bzw. bei Ihrem Reiseveranstalter darüber erkundigen. Zuwiderhandlungen werden durch die Landesbehörden verfolgt.

## WICHTIGE HINWEISE ZUR VERWENDUNG VON WLAN/BLUETOOTH®

### (VERBINDUNG MIT DER LEICA 2HUNT APP)

Zur Verbindung mit der Leica 2Hunt App siehe S. 32.

- Bei Verwendung von Geräten oder Computersystemen, die eine zuverlässigere Sicherheit als WLAN-Geräte erfordern, ist zu gewährleisten, dass angemessene Maßnahmen für Sicherheit und Schutz vor Störungen an den verwendeten Systemen eingesetzt werden.

- Leica Camera AG übernimmt keine Haftung für Schäden, die beim Einsatz der Kamera für andere Zwecke als zur Verwendung als WLAN-Gerät auftreten.
- Es wird von der Verwendung der WLAN-Funktion in den Ländern ausgegangen, in denen diese Kamera vertrieben wird. Es besteht die Gefahr, dass die Kamera die Funk-Übertragungsbestimmungen verletzt, wenn sie in anderen als den Ländern benutzt wird, in denen sie vertrieben wird. Leica Camera AG übernimmt keinerlei Haftung für derartige Verstöße.
- Bitte beachten Sie, dass die Gefahr eines Abhörens der über Funkübertragung gesendeten und empfangenen Daten durch Dritte besteht. Es wird dringend angeraten, die Verschlüsselung unter den Einstellungen des Wireless Access Points zu aktivieren, um die Informationssicherheit zu gewährleisten.
- Vermeiden Sie eine Verwendung der Kamera in Bereichen mit Magnetfeldern, statischer Elektrizität oder Störungen, z. B. in der Nähe von Mikrowellenherden. Anderenfalls erreichen die Funkübertragungen die Kamera möglicherweise nicht.
- Bei Verwendung der Kamera in der Nähe von Geräten wie Mikrowellenherden oder schnurlosen Telefonen, die das 2,4 GHz-Frequenzband benutzen, kann es bei beiden Geräten zu einer Beeinträchtigung der Leistung kommen.
- Verbinden Sie sich nicht mit Drahtlosnetzwerken, zu deren Nutzung Sie nicht befugt sind.
- Bei aktivierter WLAN-Funktion werden Drahtlosnetzwerke automatisch gesucht. Wenn dies geschieht, können auch solche, zu deren Nutzung Sie nicht befugt sind, angezeigt werden (SSID: bezeichnet den Namen eines WLAN-Netzwerkes). Versuchen Sie jedoch nicht, eine Verbindung zu einem solchen Netzwerk herzustellen, da dies als unbefugter Zugang betrachtet werden könnte.
- Es wird empfohlen, die WLAN-Funktion in Flugzeugen auszuschalten.

## SICHERHEITSHINWEISE

### WARNUNG

**Die Nichtbeachtung folgender Punkte kann zu schweren Verletzungen oder zum Tod führen.**

### LASER

- Werden andere als die in dieser Anleitung aufgeführten Bedienungsvorgänge verwendet bzw. Anpassungen am Gerät vorgenommen, kann es zum Austritt gefährlicher Strahlung kommen.
- Solange Sie die Anzeige im Okular sehen, ist das Produkt aktiv, sendet einen unsichtbaren Laserstrahl aus und die Laser-Fokussieroptik darf nicht auf jemanden gerichtet sein.
- Drücken Sie nicht die Funktionstaste, während Sie auf ein menschliches Auge zielen oder die Optik von der Objektivseite aus betrachten.
- Richten Sie den Laser nicht auf ein Auge.
- Richten Sie den Laser nicht auf Menschen.

### ALLGEMEIN

- Vermeiden Sie den direkten Blick mit dem Gerät auf sehr heiße Objekte wie Sonne oder Feuer, um den Sensor nicht zu beschädigen.

## VORSICHT

**Die Nichtbeachtung folgender Punkte kann zu Verletzungen oder zur Beschädigung des Geräts führen.**

### LASER

- Wird die Entfernungsmessung gerade nicht benötigt, sollten Sie es vermeiden, die Funktionstaste zu betätigen, um ein unbeabsichtigtes Abgeben des Laserstrahls zu vermeiden.
- Sie dürfen das Leica Calonox 2 nicht zerlegen, neu zusammensetzen oder reparieren. Die ausgehende Laserstrahlung kann Ihre Gesundheit gefährden. Ein einmal zerlegtes, neu zusammengesetztes oder repariertes Gerät unterliegt nicht mehr der Herstellergarantie.
- Ist das Gehäuse des Geräts beschädigt oder gibt das Gerät nach einem Sturz oder aus einem anderen Grund einen fremdartigen Ton ab, das Gerät nicht mehr verwenden!

### ALLGEMEIN

- Bewahren Sie das Gerät nicht in Reichweite von kleinen Kindern auf.
- Nicht während des Gehens durch das Okular blicken. Stürze können die Folge sein.
- Demontieren oder verändern Sie das Gerät nicht; wenn die interne Elektronik freigelegt wird, kann dies zu Schäden oder Stromschlägen führen.

### SENSOR

- Höhenstrahlung (z. B. bei Flügen) kann Pixeldefekte verursachen.

## AKKU

- Neue Akkus müssen vor der ersten Nutzung aufgeladen werden, um für die Nutzung in dem Gerät aktiviert zu werden. Dabei empfiehlt es sich, den Akku vollständig zu laden, da Akkus in nur teilweise geladenem Zustand ausgeliefert werden.
- Werfen Sie Geräte mit eingebauten Akkus keinesfalls in Feuer, da sie sonst explodieren können.
- Bei auslaufenden Flüssigkeiten oder Verbrennungsgeruch den Akku von Hitzequellen fernhalten. Ausgelaufene Flüssigkeit kann sich entzünden!
- Sorgen Sie dafür, dass die verwendete Netzsteckdose frei zugänglich ist.

## BLUETOOTH®

- Die drahtlos übertragenen Daten (Bilder und Videos) können möglicherweise von Dritten abgefangen werden. Die Sicherheit von Daten, die über drahtlose Netzwerke übertragen werden, ist nicht garantiert.
- Verwenden Sie das Gerät nicht an Orten, an denen es magnetischen Feldern, statischer Elektrizität oder Funkstörungen ausgesetzt wird.
- Benutzen Sie den Sender nicht in der Nähe von Mikrowellenherden oder anderen Geräten, wo das Auftreten von magnetischen Feldern, statischer Elektrizität oder Funkstörungen den Empfang der Funksignale verhindern kann. Gegenseitige Störungen können in der Nähe von anderen drahtlosen Geräten auftreten, die ebenfalls im 2,4-GHz-Band arbeiten.
- Der Bluetooth®-Sender arbeitet im 2,4-GHz-Frequenzband. Die Standardausgangsleistung beträgt ca. 4,15 mW.

## LEICA JAGDETHIK

### JAGDETHIK MIT LEICA WÄRMEBILDKAMERAS

- Wir bejagen ausschließlich Schwarzwild und Raubwild in der Nacht.
- Wir bejagen Schwarzwild vornehmlich an Schadflächen im Feld, nicht aber in den Einständen und Rückzugsgebieten im Wald.
- Wir benutzen die Technik nicht nur zum Aufspüren, sondern auch zum Beobachten und Dokumentieren.
- Wir wollen besser jagen, indem wir das Wild leichter und besser ansprechen und somit Fehlabschüsse vermeiden.
- Wir nutzen die neue Dynamik durch die Technik für spannende Jagerlebnisse, auch auf der Pirsch, und verhindern somit Wildschaden.

### GARANTIEBEDINGUNGEN DER LEICA CAMERA AG

Sehr verehrte Leica-Kundin, sehr verehrter Leica-Kunde, herzlichen Glückwunsch zum Kauf Ihres neuen Leica-Produktes. Sie haben ein weltbekanntes Markenprodukt erworben.

Neben Ihren gesetzlichen Gewährleistungsansprüchen gegenüber Ihrem Verkäufer gewähren wir, die Leica Camera AG („LEICA“), Ihnen freiwillige Garantieleistungen für Ihr Leica-Produkt gemäß den nachstehenden Regelungen („Leica-Garantie“). Die Leica-Garantie schränkt also weder Ihre gesetzlichen Rechte als Verbraucher nach dem jeweils geltenden Recht noch Ihre Rechte als Verbraucher gegenüber dem Händler ein, mit dem Sie den Kaufvertrag geschlossen haben.

#### DIE LEICA-GARANTIE

Sie haben ein Leica-Produkt erworben, das nach besonderen Qualitätsrichtlinien hergestellt und in den einzelnen Fertigungsstufen durch erfahrene Spezialisten geprüft wurde. Wir gewähren für dieses Leica-Produkt, einschließlich der in der dazugehörigen Originalverpackung enthaltenen Zubehörteile, die nachstehende

Leica-Garantie, die ab dem 01. April 2023 gilt. Bitte beachten Sie, dass wir bei einer gewerblichen Nutzung keine Garantie gewähren.

Für einige Leica-Produkte bieten wir die Verlängerung der Garantiezeit an, wenn Sie sich in unserem Leica Account registrieren. Einzelheiten finden Sie auf unserer Website [www.leica-camera.com](http://www.leica-camera.com).

#### UMFANG DER LEICA-GARANTIE

Während der Garantiezeit werden Beanstandungen, die auf Fabrikations- und Materialfehlern beruhen, kostenlos behoben, und zwar nach LEICAs Ermessen durch Instandsetzung, Austausch defekter Teile oder Umtausch in ein gleichartiges einwandfreies Leica-Produkt. Ausgetauschte Teile oder Produkte gehen in das Eigentum von LEICA über.

Weitergehende Ansprüche, gleich welcher Art und gleich aus welchem Rechtsgrund im Zusammenhang mit dieser Leica-Garantie, sind ausgeschlossen.

#### VON DER LEICA-GARANTIE AUSGENOMMEN

Von der Leica-Garantie ausgenommen sind Verschleißteile, wie z. B. Augenscheln, die Belederung, Tragriemen, Armierungen, Batterien sowie mechanisch beanspruchte Teile, es sei denn, der Mangel wurde durch Fabrikations- oder Materialfehler verursacht. Dies gilt auch für Oberflächen-Beschädigungen.

#### ENTFALLEN VON ANSPRÜCHEN AUS DER LEICA-GARANTIE

Ansprüche auf Garantieleistungen entfallen, wenn der betreffende Mangel auf unsachgemäße Behandlung zurückzuführen ist; sie können unter anderem auch dann entfallen, wenn Fremdzubehör verwendet, das Leica-Produkt nicht fachgerecht geöffnet oder nicht fachgerecht repariert wurde. Ansprüche auf Garantieleistungen entfallen auch, wenn die Seriennummer unkenntlich ist.

#### GELTENDMACHUNG DER LEICA-GARANTIE

Um einen Anspruch auf Garantieleistung geltend machen zu können, benötigen wir eine Kopie des Beleges über den Kauf Ihres Leica-Produktes bei einem von LEICA autorisierten Händler („Autorisierter Leica-Händler“). Der Kaufbeleg muss das Kaufdatum, das Leica-Produkt mit Artikelnummer nebst Seriennummer und Angaben zum Autorisierten Leica-Händler enthalten. Wir behalten uns vor, Sie um die Vorlage des Original-Beleges zu bitten. Alternativ können Sie eine Kopie der Garantie-Urkunde einsenden; bitte beachten Sie, dass diese vollständig ausgefüllt und der Verkauf durch einen Autorisierten Leica-Händler erfolgt sein muss.



Bitte senden Sie Ihr Leica-Produkt zusammen mit der Kopie des Kaufbeleges oder der Garantie-Urkunde sowie einer Schilderung der Beanstandung an:

**Leica Camera AG, Customer Care, Am Leitz-Park 5, 35578 Wetzlar, Deutschland**

**E-Mail: [customer.care@leica-camera.com](mailto:customer.care@leica-camera.com), Telefon: +49 6441 2080-189**

Leica-Produkt Sportoptik	Garantiezeit Optik/Mechanik	Garantiezeit Elektronik
Thermalkameras	3 Jahre	3 Jahre

#### Die Leica Calonox 2 Modelle sind vor Spritzwasser (IP67) geschützt.

Das Gerät wurde unter kontrollierten Laborbedingungen getestet und ist nach DIN EN 60529 unter IP67 klassifiziert. Bitte beachten Sie: Der Schutz vor Spritzwasser und Staub ist nicht dauerhaft und verringert sich im Laufe der Zeit. Die Garantie deckt keine Schäden durch Flüssigkeiten ab. Das Öffnen des Geräts durch einen nicht-autorisierten Händler oder Service-Partner führt zum Erlöschen der Garantie bzgl. Spritzwasser und Staub.

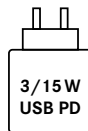

Die Leistung des Netzteils, zum Laden des Akkus in der Kamera, ist abhängig von deren Betriebszustand. Bei ausgeschalteter Kamera ist eine Mindestleistung des Netzteils von 3 Watt notwendig. Bei eingeschalteter Kamera ist eine Leistung von 15 Watt erforderlich. USB-PD fähig.

### ABHOLSERVICE FÜR REPARATUR-EINSENDUNGEN

(Gilt nur für EU)

Sollten Sie während der Garantiezeit einen Fehler an Ihrem Gerät feststellen, organisieren wir auf Wunsch für Sie die Einsendung an unsere Customer Care-Abteilung. Zwecks Absprache steht Ihnen unsere Service-Rufnummer +49 6441 2080-189 zur Verfügung. Unser Abholservice wird Ihr Leica-Produkt zum vereinbarten Termin kostenlos bei Ihnen abholen und unserem Customer Care zur Überprüfung zustellen.

Ansprechpartner: <https://leica-camera.com/contact>

# INHALT

VORWORT .....	2	VORBEREITUNGEN .....	16
LIEFERUMFANG .....	2	TRAGRIEMEN ANBRINGEN .....	16
ERSATZTEILE/ZUBEHÖR .....	2	AKKU LADEN .....	16
RECHTLICHE HINWEISE .....	3	AUGENMUSCHEL MONTIEREN .....	17
RECHTLICHE HINWEISE ZU DIESER ANLEITUNG .....	3	MONTAGE ALS VORSATZGERÄT .....	17
REGULATORISCHE HINWEISE .....	3	REDUZIERRING MONTIEREN .....	18
CE-KENNZEICHNUNG .....	4	ADAPTERRING MONTIEREN .....	18
FLIP CAP MONTIEREN .....	18	BEDIENUNG .....	20
WICHTIGE HINWEISE .....	5	GERÄT EINSCHALTEN/AUSSCHALTEN .....	20
WICHTIGE HINWEISE ZUR VERWENDUNG VON WÄRMEBILDKAMERAS .....	5	MOTIV SCHARFSTELLEN (FOKUSSIERUNG) .....	20
WICHTIGE HINWEISE ZUR VERWENDUNG VON WLAN/BLUETOOTH® .....	5	MENÜ AUFRUFEN UND NAVIGIEREN .....	21
SICHERHEITSHINWEISE .....	6	BILDHELLIGKEIT EINSTELLEN .....	21
WARNUNG .....	6	FARBMODUS EINSTELLEN .....	22
VORSICHT .....	7	ANWENDUNGSMODUS AUSWÄHLEN .....	23
SENSOR .....	7	TEMPORÄRE VERGRÖßERUNG EINSTELLEN .....	24
BLUETOOTH® .....	7	INTERFACE SCALING EINSTELLEN .....	24
LEICA JAGDETHIK .....	8	ENTFERNUNGSMESSUNG DURCHFÜHREN .....	24
GARANTIEBEDINGUNGEN DER LEICA CAMERA AG .....	8	FOTOS & VIDEOS AUFNEHMEN .....	25
ÜBERSICHT ÜBER DAS GERÄT .....	12	KALIBRIERUNG (UNFÖRMIGKEITSKORREKTUR) DURCHFÜHREN .....	26
ANZEIGEN .....	14	PIXELFEHLER KORRIGIEREN .....	26
BEOBACHTUNGSBETRIEB .....	14	ALLE FOTOS UND VIDEOS LÖSCHEN .....	27
MENÜ .....	14	GERÄT AUF WERKSEINSTELLUNG ZURÜCKSETZEN .....	27
		FUNKTIONSÜBERSICHT DER TASTEN .....	28

SOFTWARE-BESCHREIBUNG .....	29
<b>MENÜSTRUKTUR</b> .....	<b>29</b>
<b>BESCHREIBUNG DER MENÜS</b> .....	<b>29</b>
<b>SETTINGS</b> .....	<b>29</b>
CUSTOMIZATION .....	29
LANGUAGE.....	29
UNITS (bei LRF-Modellen) .....	30
FACTORY RESET.....	30
BAD PIXEL .....	30
INFO .....	30
<b>MEDIA</b> .....	<b>30</b>
<b>CONTRAST BOOST</b> .....	<b>30</b>
<b>COLOR MODE</b> .....	<b>30</b>
<b>NUC</b> .....	<b>30</b>
<b>QUICK GUIDE</b> .....	<b>30</b>
<b>MESSREICHWEITE/GENAUIGKEIT</b> .....	<b>31</b>
<b>FERNBEDIENUNG CALONOX 2 GO</b> .....	<b>31</b>
<b>PAIRING</b> .....	<b>31</b>
<b>FUNKTIONSMODUS WÄHLEN</b> .....	<b>31</b>
<b>LEICA 2HUNT APP</b> .....	<b>32</b>
<b>PFLEGE/REINIGUNG</b> .....	<b>33</b>
<b>TECHNISCHE DATEN</b> .....	<b>34</b>
<b>LEICA CUSTOMER CARE</b> .....	<b>36</b>

## Bedeutung der unterschiedlichen Kategorien von Informationen in dieser Anleitung

### Warnung

- Nichtbeachtung kann zum Tod oder zu schweren Verletzungen führen

### Vorsicht

- Nichtbeachtung kann zu mäßigen Verletzungen führen

### Hinweis

- Nichtbeachtung kann zur Beschädigung des Geräts und des Zubehörs führen

### Info

- Zusätzliche Informationen

## ÜBERSICHT ÜBER DAS GERÄT

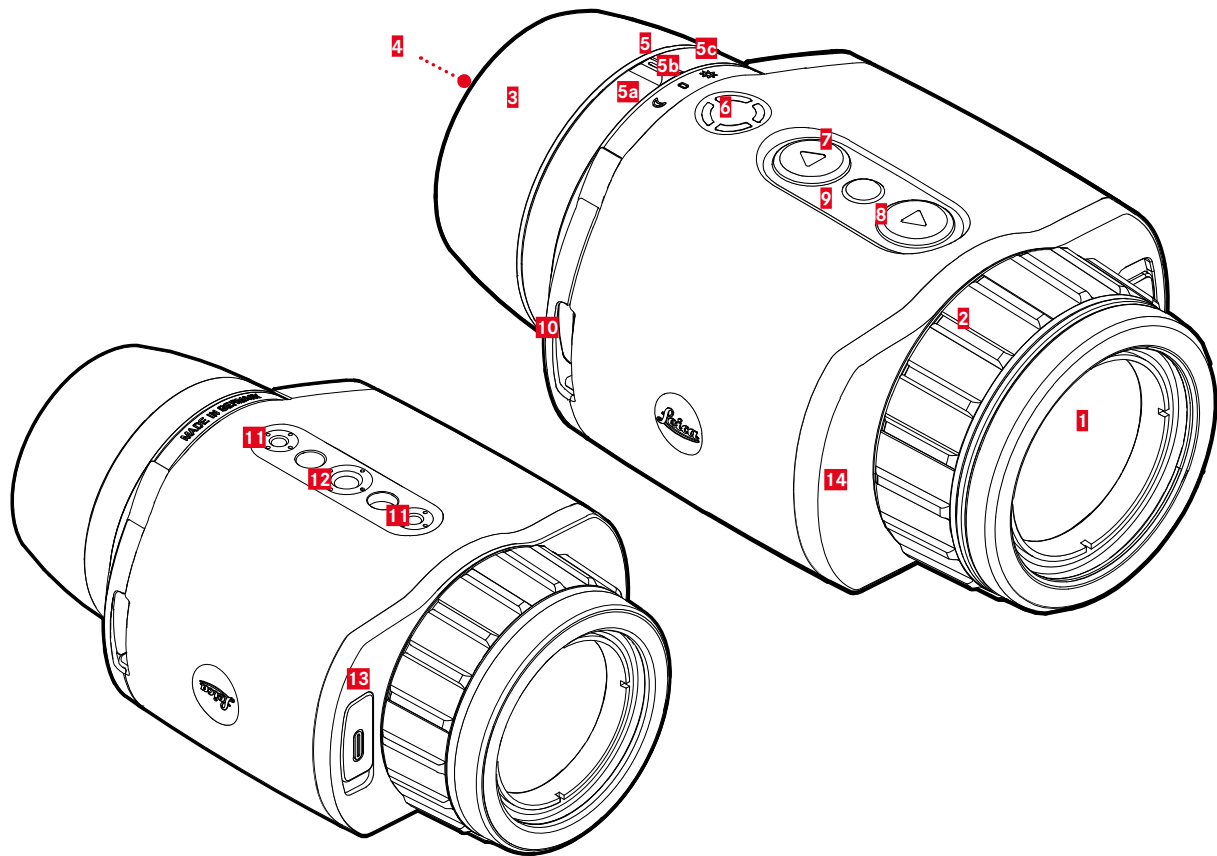

**1 Frontlinse****2 Entfernungseinstellung**

Scharfstellung auf die jeweilige Distanz

**3 Augenmuschel**

Gegen Lichteinfall von der Seite

**4 Okular****5 Betriebsarten-Wahlschalter**

**a** Indexpunkt

**b** Betriebsarten

**b** Ein- und Ausschalten

**6 Funktionstaste**

 Aktivierung der Entfernungsmessung (nur LRF-Modell)

 Zoom

**7 [◀]-Taste**

– Navigieren in den Menüs

–  Brightness

**8 [▶]-Taste**

 Foto

 Video

**9 Menüwahltaste**

– Aufruf der Menüs

– Einstellungen speichern

**10 Trageösen****11 Stativgewinde**

M4-Standardgewinde

**12 Stativgewinde**

A 1/4 DIN 4503 (1/4")

**13 USB-C-Anschluss**

– Datenübertragung

– Akku laden

**14 Laser-Sendeoptik****Info**

- Das Gerät schaltet sich werksseitig nicht automatisch aus.

\* Für eine ausführliche Übersicht über die Funktionen der Tasten siehe S. 28.

## ANZEIGEN

## BEOBACHTUNGSBETRIEB



- 1** Akku-Kapazität
- 2** Vergrößerung
- 3** Menü-Bereich
- 4** Aktiver Menü-Punkt

## MENÜ

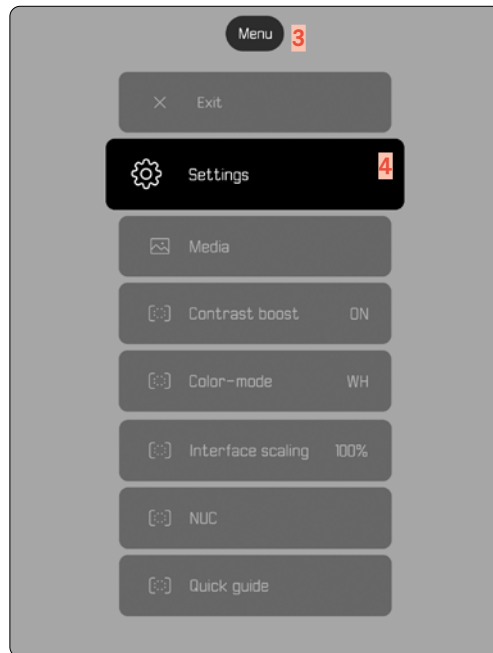

## LADESTATUS-ANZEIGE IM MONITOR

Der Ladezustand des Akkus wird im Status-Screen oben angezeigt.



Anzeige	Ladestatus
	Ca. 80-100%
	Ca. 60-79%
	Ca. 40-59%
	Ca. 20-39%
	Ca. 0-19 % Ersatz oder Laden des Akkus erforderlich
	Akku wird geladen.

## VORBEREITUNGEN

### TRAGRIEMEN ANBRINGEN

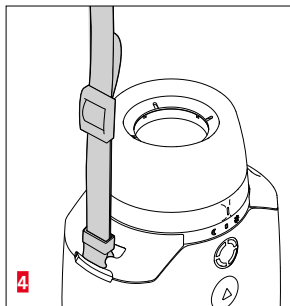
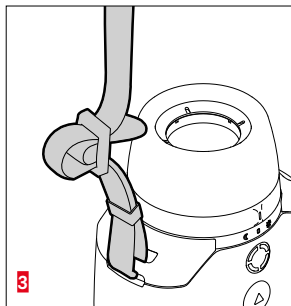
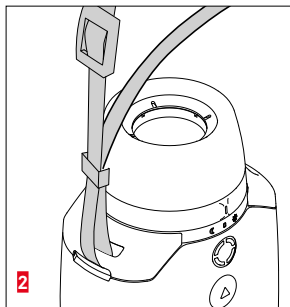
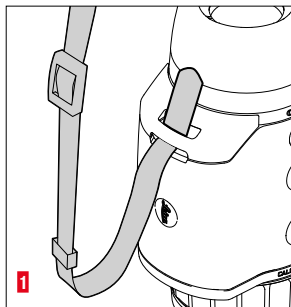

#### Hinweis

- Vergewissern Sie sich bitte nach dem Anbringen des Tragriemens, dass die Verschlüsse korrekt montiert sind, um ein Herabfallen des Geräts zu vermeiden.

## AKKU LADEN

Das Gerät wird durch einen Lithium-Ionen-Akku mit der notwendigen Energie versorgt. Der Ladezustand des Akkus wird in der Kopfzeile angezeigt.

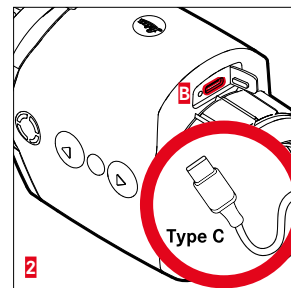
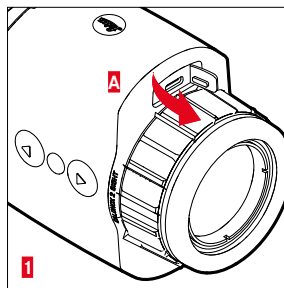

- ▶ Abdeckkappe am oberen Ende fassen und ziehen (A).
- ▶ USB-Kabel (USB-C) anschließen (B).
- ▶ Anderes Ende des USB-Kabels an einen geeigneten Netzadapter anschließen (mind. 1,5 A / 5 V Input für optimale Ladezeit).
  - Der korrekte Ladevorgang wird durch eine blinkende Status-LED angezeigt. Ab ca. 90 % Ladeleistung leuchtet die LED permanent.
  - Während des Ladevorgangs erscheint im eingeschalteten Zustand des Geräts neben dem Akku-Symbol in der Kopfzeile das Symbol ⚡.

#### Hinweis:

- Verwenden Sie zum Laden des Geräts ausschließlich das im Lieferumfang enthaltene Kabel.



## Augenmuschel montieren (Verwendung als Handgerät)

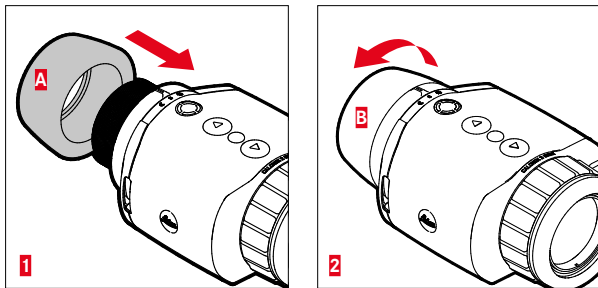

Zur Verwendung als Handgerät/Monokular (ohne Zielfernrohr) muss die mitgelieferte Augenmuschel angebracht werden.

- ▶ Augenmuschel aufschrauben (A) und handfest anziehen (B).
  - Keine zu hohe Kraft anwenden!

## Montage als Vorsatzgerät

### Warnung

- Die Montage darf nicht kopfüber stattfinden. Richten Sie das Gerät gerade aus.
- Vor jeder Montage/Demontage sicherstellen, dass die Waffe entladen und gesichert ist.

Falls das Gerät mit einem Zielfernrohr auf der Waffe montiert werden soll, wird ein entsprechender Adapter benötigt. Grundsätzlich empfiehlt Leica die Verwendung von Adaptern der folgenden Anbieter:

- Recknagel
- Rusan
- Präzise Jagen

Die folgende Beschreibung kann je nach Hersteller und Modell abweichen. Bitte beachten Sie die Gebrauchsanweisung Ihres Adapters.

### Info

- Das Aufnahmegewinde des Calonox 2 Sight ist ein M43x0.75. Falls ein bereits vorhandener Adapter mit der Größe M52x0.75 genutzt werden soll, ist die Verwendung des Reduzierendes 590-82 erforderlich. Dieser ist als optionales Zubehör erhältlich.

## REDUZIERRING MONTIEREN

Um eine bereits vorhandene Montage des Calonox 1 verwenden zu können, muss zunächst der optional erhältliche Reduziererring aufgeschraubt werden.

- ▶ Reduziererring bis zum Anschlag auf das Calonox aufschrauben.

## ADAPTERRING MONTIEREN

Gehen Sie wie folgt vor, um den Reduziererring mit einem Adapter zu verbinden:

- ▶ Adapter bis zum Anschlag auf das Calonox aufschrauben.
- ▶ Adapter wieder zurückdrehen, bis sich der Verschlussmechanismus an der gewünschten Position befindet.
- ▶ Konterring handfest gegen den Adapter drehen.
- ▶ Adapter mit aufgeschraubtem Calonox bis zum Anschlag auf den Objektivbereich des Zielfernrohrs schieben.
  - Achten Sie darauf, dass der Adapter nicht verkantet. Er muss überall gleichmäßig aufliegen.
- ▶ Spannhebel des Adapters zum Festklemmen am Zielfernrohr betätigen (Hinweise des Herstellers beachten).

Gegebenenfalls müssen Adapter und Calonox noch ausgerichtet werden, damit Display und Absehen nicht in einem Winkel zueinander stehen.

## FLIP CAP MONTIEREN

Das Calonox 2 wird mit einem passenden Objektivdeckel geliefert. Zur Vermeidung von Beschädigungen an der Frontlinse wird die Verwendung des Objektivdeckels empfohlen.

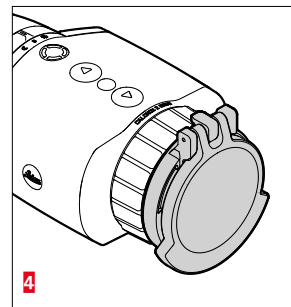
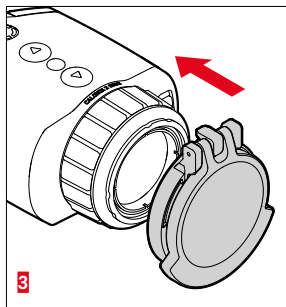
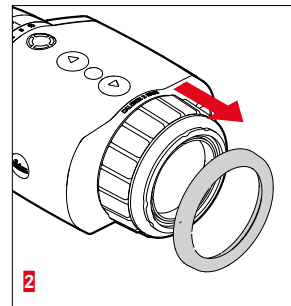
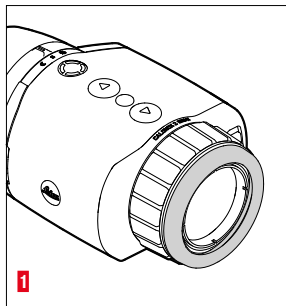

- ▶ Objektivring abnehmen **1**
- ▶ Objektivdeckel an gewünschter Position ansetzen und mit leichtem Druck verriegeln

**Info**

- Der Objektivdeckel kann in unterschiedliche Richtungen montiert werden.
- Um das Messergebnis des LRF-Modells nicht zu beeinträchtigen, muss sichergestellt werden, dass im geöffneten Zustand die Laser-Sendeoptik **14** nicht verdeckt wird.

## BEDIENUNG

### GERÄT EINSCHALTEN/AUSSCHALTEN

#### Um das Gerät einzuschalten

- ▶ Tag-Modus: Den Betriebsarten-Wahlschalter **5** nach links auf das Symbol „Sonne„ stellen.
  - Das Gerät schaltet sich ein.
- ▶ Nacht-Modus: Den Betriebsarten-Wahlschalter **5** nach rechts auf das Symbol „Mond“ stellen.
  - Das Gerät schaltet sich ein.

#### Info

- Tag- und Nachtmodus unterscheiden sich in der Starthelligkeit des Displays und ggf. im Farbmodus. Diese Einstellungen können in der Leica 2Hunt App angepasst werden.

#### Um das Gerät auszuschalten

- ▶ Den Betriebsarten-Wahlschalter **5** aus der jeweiligen Ausgangsstellung auf „0“ stellen. Das Display schaltet sich nach 3 Sekunden ab.

#### Info

- Das Gerät bleibt auch in der „AUS“-Stellung für ca. 60 Sekunden eingeschaltet und kann bei erneuter Betätigung des Betriebsarten-Wahlschalters **5** sofort reaktiviert werden. Auch ein versehentliches Einschalten im „falschen“ Modus führt bei Wechsel nicht zu einem kurzfristigen Ausschalten des Produktes.

## MOTIV SCHARFSTELLEN (FOKUSSIERUNG)

Mit dem Entfernungs-Einstellring wird das Motiv scharfgestellt.

#### Um das Motiv scharfzustellen

- ▶ Bildausschnitt bestimmen.
- ▶ Entfernungs-Einstellring so drehen, dass die gewünschten Motivteile scharf abgebildet werden.

## MENÜ AUFRUFEN UND NAVIGIEREN

### Um das Menü aufzurufen

- ▶ Menüwahltaste lang drücken.
  - Das Menü erscheint.

### Um das Menü zu verlassen

- ▶ Menüwahltaste lang drücken.
  - Das Gerät kehrt in den Beobachtungsbetrieb zurück.

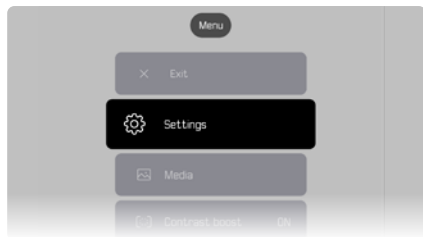

### Um einen Menüpunkt auszuwählen

- ▶ Mittels [▲]-Taste und [▼]-Taste zum gewünschten Menüpunkt navigieren.
- ▶ Menüwahltaste kurz drücken.

### Um eine Option zu aktivieren/deaktivieren

- ▶ Mittels [▲]-Taste und [▼]-Taste zur gewünschten Option navigieren.
- ▶ Menüwahltaste kurz drücken.

## BILDHELLIGKEIT EINSTELLEN

Die Helligkeit kann in neun Stufen direkt mittels [▲]-Taste und [▼]-Taste eingestellt werden.

- ▶ [▼]-Taste kurz drücken.
  - Das Scroll-Down-Menü öffnet sich.
- ▶ Mittels [▲]-Taste und [▼]-Taste zur gewünschten Bildhelligkeit navigieren.
  - Die Veränderung ist sofort sichtbar.
- ▶ Mittels kurzem Druck auf die Menüwahltaste die gewählte Bildhelligkeit bestätigen und das Helligkeitsmenü verlassen.
  - Das Gerät kehrt in den Beobachtungsbetrieb zurück.



## FARBMODUS EINSTELLEN

Es stehen sechs unterschiedliche Farbmodi zur Auswahl.

### Um den Farbmodus einzustellen

- ▶ Menüwahl taste **lang** drücken.
- ▶ Mittels **[▼]**-Taste zum Menüpunkt **Color mode** navigieren.
- ▶ Menüwahl taste drücken.
  - Das **Color mode**-Menü öffnet sich.
- ▶ Mittels **[▲]**-Taste und **[▼]**-Taste den gewünschten Farbmodus wählen.
  - Die Veränderung wird sofort sichtbar.
- ▶ Mittels kurzem Druck auf die Menüwahl taste den gewünschten Farbmodus bestätigen.
  - Das Gerät kehrt zum Hauptmenü zurück.



## ANWENDUNGSMODUS AUSWÄHLEN

Das Gerät bietet drei voreingestellte Anwendungs-Modi (Use Cases) für typische Szenarien (individuelle Modi nach App-Updates).

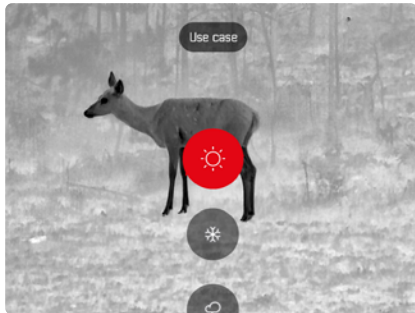

- Szenario Sommer: Ein Modus für allgemein hohe Temperaturen und hohe Kontraste. Das Bild wird weniger nachgeschärft und soll möglichst natürlich wirken.
- Szenario Winter: Ein Modus für niedrige Umgebungstemperaturen, aber punktuelle Stellen mit hohen Temperaturen z. B. durch die Sonne aufgeheizte Steine. Das Bild soll möglichst ausbalanciert sein und bei den Hot Spots nicht übersteuern.
- Szenario Regen: Ein Modus für allgemein niedrige Temperaturkontraste. Der Wert wird auf maximale Kontrastdarstellung gelegt, um möglichst viele Bildinformationen zu gewinnen.

### Um ein Szenario auszuwählen

- ▶ Menüwahl taste kurz drücken.
  - Das Scroll-Down-Menü öffnet sich.
- ▶ Mittels [▲]-Taste und [▼]-Taste zum gewünschten Menüpunkt navigieren und mit der Menüwahl taste bestätigen.
  - Der gewählte Modus wird in der Statusanzeige angezeigt und das Gerät kehrt in den Beobachtungsbetrieb zurück.

## TEMPORÄRE VERGRÖßERUNG EINSTELLEN

Die temporäre Vergrößerung dient der einfacheren Beobachtung beim handgehaltenen Betrieb eines Calonox 2 Sight.

Hierbei wird für 30 s ein 2-facher Digitalzoom ermöglicht. Nach dieser Zeit schaltet das Gerät automatisch auf 1-fache Vergrößerung um.

**So wird eine Ziellinienablage bei versehentlichem Aktivieren auf der Waffe vermieden.**

**Um die temporäre Vergrößerung zu aktivieren**

- ▶ [▼]-Taste lang drücken.
  - Das Gerät wechselt auf 2-fache Digitalvergrößerung.
- ▶ [▼]-Taste erneut lang drücken.
  - Das Gerät wechselt auf 1-fache Vergrößerung (oder automatisch nach 30 s)

## INTERFACE SCALING EINSTELLEN

Diese Einstellung ändert die Anzeigegröße des Menüs auf 50 %, 75 % oder 100 %, abhängig vom verwendeten Zielfernrohr. Die Werkseinstellung der Anzeigegröße beträgt 100 %.

**Um Interface Scaling einzustellen**

- ▶ Funktionstaste kurz drücken.
  - Das Auswahlmenü öffnet sich.
- ▶ Menüpunkt UI-Scaling auswählen und mit Druck auf die Menüwahl taste bestätigen.
  - Das Untermenü mit den Werten erscheint.
- ▶ Mittels [▲]-Taste und [▼]-Taste zum gewünschten Wert navigieren und mit der Menüwahl taste bestätigen.

## ENTFERNUNGSMESSUNG DURCHFÜHREN

**Um eine Entfernungsmessung durchzuführen**

- ▶ Funktionstaste lang drücken.
  - Die Zielmarke erscheint.
- ▶ Objekt fokussieren.
- ▶ Funktionstaste kurz drücken.
  - Der Messwert wird angezeigt.



Die Anzeige „-“ erscheint in den folgenden Fällen:

- Das Objekt ist weniger als 10 Meter entfernt.
- Die Reichweite für die Entfernungsmessung wurde überschritten.
- Objekt ungenügend reflektiert.

Für weitere Informationen zur Messreichweite siehe Seite 31.



## FOTOS & VIDEOS AUFNEHMEN

Das Gerät verfügt über einen internen Speicher. Dieser ermöglicht Aufnahmen und lokales Speichern von Fotos und Videos.

### Um Fotos aufzunehmen

- ▶ **[▲]**-Taste kurz drücken.
  - Ein „Bild in Bild“ der aufgenommenen Szene wird angezeigt.



### Um Videos aufzunehmen

- ▶ **[▲]**-Taste lang drücken.
  - Eine Laufzeitanzeige der Videoaufnahme wird angezeigt.



- ▶ Zum Beenden der Aufnahme erneut die **[▲]**-Taste lang drücken.

### Info

Alternativ kann die Foto-/Videoaufnahme auch über einen eigenständigen Menüpunkt betätigt werden.

### Um ein Foto/Video über das Menü aufzunehmen

- ▶ Menüwahltaste lang drücken.
- ▶ Mittels **[▼]**-Taste zum Menüpunkt **Media** navigieren.
- ▶ Mittels **[▲]**-Taste und **[▼]**-Taste **Take a snapshot** oder **Start video recording** wählen.
- ▶ Die gewählte Option mittels Menüwahltaste bestätigen.
  - Die Foto- oder Videoaufnahme wird gestartet.

## KALIBRIERUNG (UNFÖRMIGKEITSKORREKTUR) DURCHFÜHREN

Die Unförmigkeitskorrektur (Non Uniformity Correction) ist ein Verfahren zur Verbesserung der Bildqualität.

Ohne eine Unförmigkeitskorrektur würde die Bildqualität mit zunehmender Betriebsdauer der Wärmebildkamera aufgrund des Sensoreigenrauschens abnehmen.

Das Gerät verfügt über eine automatische Unförmigkeitskorrektur. Sollten Sie dennoch den Eindruck einer sich verschlechternden Bildqualität haben, so kann eine Unförmigkeitskorrektur manuell durchgeführt werden.

### Um eine manuelle Kalibrierung durchzuführen

- ▶ Menüwahltaste **lang** drücken.
  - Das Auswahl-Menü erscheint.
- ▶ Mittels **[▼]** - Taste zum Menüpunkt **NUC** navigieren.
- ▶ Menüwahltaste drücken.
  - Das **NUC**-Menü erscheint.
- ▶ Menüwahltaste drücken.
- ▶ Den Objektivdeckel schließen oder das Gerät mit dem Objektiv auf eine homogene Fläche mit möglichst geringem Temperaturunterschied (z. B. Tischplatte) stellen.
- ▶ Die Menüwahltaste drücken.
  - Das Gerät wird kalibriert.
  - Beim Calonox 2 wird kein mechanischer Verschluss für die NUC genutzt. Es ist kein Geräusch wahrnehmbar und kein Einfrieren des Bildes erkennbar.

## PIXELFEHLER KORRIGIEREN

Gelegentlich kann es zu Pixelfehlern im Monitorbild kommen. Diese können korrigiert werden.

### Um die Pixelkorrektur durchzuführen

- ▶ Menüwahltaste **lang** drücken.
- ▶ Mittels **[▼]**-Taste zum Menüpunkt **Settings** navigieren.
- ▶ Menüwahltaste drücken.
  - Das **Settings**-Menü öffnet sich.
- ▶ Mittels **[▼]**-Taste zum Menüpunkt **Bad Pixel** navigieren.
- ▶ Menüwahltaste drücken.
  - Das **Bad Pixel**-Menü öffnet sich.
  - Im Monitorbild ist der Menüpunkt **Initiate Bad pixel override** ausgewählt.
- ▶ Menüwahltaste drücken.
  - Die Abfrage „Are you sure you want to initiate bad pixel override?“ erscheint.
- ▶ Mittels **[▲]**-Taste zum Menüpunkt **Yes** navigieren.
- ▶ Menüwahltaste drücken.
  - Die Anweisung „Point the device toward a flat area and press a middle button“ erscheint.
- ▶ Das Objektiv mit der Flip Cap bedecken oder das Gerät mit dem Objektiv auf eine homogene Fläche mit möglichst geringem Temperaturunterschied (z. B. Tischplatte) stellen.
- ▶ Menüwahltaste drücken.
  - Das Gerät korrigiert Pixelfehler automatisch.
  - Nach Abschluss der Korrektur erscheint die Meldung „Bad pixel override successfully completed“.
- ▶ Menüwahltaste drücken.
  - Das Menü wird verlassen.

## ALLE FOTOS UND VIDEOS LÖSCHEN

Alle aufgenommenen Fotos und Videos können aus dem internen Speicher gelöscht werden.

- ▶ Menüwahl taste **lang** drücken.
- ▶ Mittels **[▼]**-Taste zum Menüpunkt **Settings** navigieren.
- ▶ Menüwahl taste drücken.
  - Das **Settings**-Menü öffnet sich.
- ▶ Mittels **[▼]**-Taste zum Menüpunkt **Factory reset** navigieren.
- ▶ Menüwahl taste drücken.
  - Das **Factory reset**-Menü öffnet sich.
- ▶ Mittels **[▼]**-Taste zum Menüpunkt **Delete all media** navigieren.
- ▶ Menüwahl taste drücken.
  - Die Abfrage „Are you sure you want to delete all media?“ erscheint.
- ▶ Mittels **[▲]**-Taste zum Menüpunkt **Yes** navigieren.
- ▶ Menüwahl taste drücken.

## GERÄT AUF WERKSEINSTELLUNG ZURÜCKSETZEN

Alle vorgenommenen Einstellungen können gelöscht und auf die werkseitig voreingestellten Werte zurückgesetzt werden. Dabei werden alle gespeicherten Benutzerprofile gelöscht.

Wenn Sie die Calonox 2 Go-Fernbedienung gewechselt haben, können Sie dadurch auch die alte Fernbedienung löschen.

- ▶ Menüwahl taste **lang** drücken.
- ▶ Mittels **[▼]**-Taste zum Menüpunkt **Settings** navigieren.
- ▶ Menüwahl taste drücken.
  - Das **Settings**-Menü öffnet sich.
- ▶ Mittels **[▼]**-Taste zum Menüpunkt **Factory reset** navigieren.
- ▶ Menüwahl taste drücken.
  - Das **Factory reset**-Menü öffnet sich.
  - Der Menüpunkt **Reset to factory settings** ist ausgewählt.
- ▶ Menüwahl taste drücken.
  - Die Abfrage „Are you sure you want to reset?“ erscheint.
- ▶ Mittels **[▲]**-Taste zum Menüpunkt **Yes** navigieren.
- ▶ Menüwahl taste drücken.
  - Das Gerät wird zurückgesetzt.

### Vorsicht

- Nach einem **Factory reset** unbedingt die Einstellungen überprüfen.

## FUNKTIONSÜBERSICHT DER TASTEN

		Im Beobachtungsbetrieb	Im Menü
[▲]-Taste	<u>kurz</u> drücken	Foto aufnehmen	Nach oben
	<u>lang</u> drücken	Videoaufnahme starten/beenden	-
Menüwahl- taste	<u>kurz</u> drücken	Auswahlmenü für Anwendungsmodus öffnen	Einstellung im Untermenü auswählen/ Speichern bzw. bestätigen
	<u>lang</u> drücken	Hauptmenü aufrufen	In den Beobachtungsbetrieb zurückkehren
[▼]-Taste	<u>kurz</u> drücken	Displayhelligkeit ändern	Nach unten
	<u>lang</u> drücken	Temporäre 2-fache Vergrößerung starten und beenden	-
Funktions- taste	<u>kurz</u> drücken	Interface Scaling einstellen	-
	<u>lang</u> drücken	Aktivierung der Messfunktion (bei LRF)	-

## MENÜSTRUKTUR

Das Menü hat drei Ebenen. Der erste Menüpunkt auf jeder Ebene dient dazu, eine Ebene höher zu gehen bzw. das Hauptmenü zu schließen.

Hauptmenü	Untermenü 1	Untermenü 2
Settings	Customization	Auto-display off
		Auto-power off
		Remote control function
	Language	
	Units	
	Factory reset	
	Bad pixel	
	Info	
Media		
Contrast boost		
Color mode		
Interface scaling		
NUC		
Quick Guide		

## BESCHREIBUNG DER MENÜS

### SETTINGS

#### CUSTOMIZATION

##### Auto-display off

Die neigungsabhängige Displayabschaltung (Energiesparmodus) kann ein- bzw. ausgeschaltet werden. Sobald das Gerät >70° nach oben oder unten zeigt, wird das Display deaktiviert und das Gerät wechselt in den Stand-by-Betrieb.

Die Zeitspanne bis zum Ausschalten kann über die Leica 2Hunt App eingestellt werden. Siehe „LEICA 2HUNT-APP“ auf Seite 32.

##### Auto-power off

Das automatische Abschalten des Geräts kann ein- bzw. ausgeschaltet werden. Der entsprechende Zeitraum für die Abschaltung lässt sich über die Leica 2Hunt App definieren.

##### Remote control function

Wird eine Calonox 2 Go-Fernbedienung genutzt, kann hier die Funktion der Fernbedienung ausgewählt werden:

- **Rangefinder:** Entfernungsmessung starten (nur bei LRF Modellen).
- **Snapshot/video:** Videoaufnahme starten.

#### LANGUAGE

Legt die Systemsprache fest. Zur Verfügung stehen Englisch, Deutsch, Französisch, Spanisch und Italienisch. Werkseitig ist Englisch eingestellt.

**UNITS (bei LRF-Modellen)**

Legt die Einheit für die Entfernungsmessung fest. Zur Verfügung stehen Meter oder Yard.

**FACTORY RESET**

Setzt das Gerät auf die Werkseinstellungen zurück. Siehe Seite 27.

**BAD PIXEL**

Korrigiert Pixelfehler im Monitorbild. Siehe Seite 26.

**INFO**

Zeigt die Seriennummer und Firmware-Version des Geräts sowie regulatorische Hinweise an.

**MEDIA**

Startet die Foto- oder Videoaufnahme.

**CONTRAST BOOST**

Schaltet die Kontrastverstärkung ein oder aus. Die Kontrastverstärkung kann sich bei schwierigen Bedingungen wie z. B. Regen als nützlich erweisen. Kleine Temperaturunterschiede werden deutlicher dargestellt. Dies ermöglicht eine detailliertere Beobachtung.

**COLOR MODE**

Stellt den Farbmodus des Wärmebildes ein. Siehe Seite 22.

**NUC**

Führt eine manuelle Kalibrierung des Geräts durch. Siehe Seite 26.

**QUICK GUIDE**

Blendet eine Übersicht über die Standard-Tastenbelegung des Geräts ein.

## MESSREICHWEITE/GENAUIGKEIT

Die maximale Reichweite wird bei folgenden Bedingungen erreicht:

- bei gut reflektierenden Zielobjekten
- bei einer visuellen Sichtweite von etwa 10 km
- hohe Reichweiten können sicherer gemessen bzw. erreicht werden, wenn der Entfernungsmesser sehr ruhig gehalten und/oder aufgelegt wird.

Die maximalen Reichweiten betragen:

- auf hochreflektierende Ziele ca. 1000 m
- auf Wild ca. 250 m

Die Messreichweite wird von folgenden Faktoren beeinflusst:

Reichweite	höher	geringer
Farbe	weiß	schwarz
Winkel zum Objekt	senkrecht	spitz
Objektgröße	groß	klein
Sonnenlicht	wenig Licht (bewölkt)	viel Licht (Mittagssonne)
Atmosphärische Bedingungen	klar	dunstig
Objektstruktur	homogen (Hauswand)	inhomogen (Busch, Baum)

## FERNBEDIENUNG CALONOX 2 GO

Es besteht die Möglichkeit, das Calonox 2 mit einer optional erhältlichen Fernbedienung bis zu einer Distanz von 5 m fernzusteuern.

### PAIRING

Der Pairing-Vorgang startet automatisch bei eingeschaltetem Gerät und nach erstmaliger Betätigung der Fernbedienung. Sollte z. B. nach Verlust der Calonox 2 Go eine neue Fernbedienung verbunden werden, startet der Vorgang nicht automatisch. In diesem Fall muss der Vorgang über Factory reset gesteuert werden, siehe S. 27.

### FUNKTIONSMODUS WÄHLEN

Im Calonox 2 kann ausgewählt werden, welche Funktion das Calonox 2 Go auslöst (siehe „Remote control function“ auf Seite 29).

Die Funktionstaste **A** arbeitet je nach Betriebszustand zweistufig:

#### 1. Drücken (automatischer Standby-Betrieb wird beendet)

- Aktivieren der Elektronik und ggf. Anzeigen
- Nach 10 min. Inaktivität kehrt das Calonox 2 Go in den Standby-Betrieb zurück.

#### 2. Drücken (je nach gewähltem Funktionsmodus)

- Foto/Video-Aufnahme startet.
- Erneutes Drücken beendet eine laufende Video-Aufnahme.
- Entfernungsmessung wird durchgeführt und Wert wird im Gerät für einige Sekunden angezeigt.

#### Info

Zur korrekten Bedienung der Calonox 2 Go-Fernbedienung lesen Sie bitte die mitgelieferte Kurzanleitung.

## LEICA 2HUNT APP

Das Gerät kann mit einem Smartphone/Tablet ferngesteuert werden. Dazu muss zunächst die App „Leica 2Hunt“ auf dem Mobilgerät installiert werden. Eine Liste der verfügbaren Funktionen sowie Bedienungshinweise finden sich in der App.

- ▶ Die App im Apple App Store™/Google Play Store™ installieren.

## VERBINDUNG

### ERSTMALIG MIT DEM MOBILGERÄT VERBINDEN

Bei der ersten Verbindung mit einem Mobilgerät muss ein Pairing zwischen Calonox 2 und dem Mobilgerät durchgeführt werden. Dies erfolgt bei der ersten Einrichtung des Geräts mithilfe des Verbindungsassistenten.

### VERBINDUNGSASSISTENT

#### IM GERÄT

- ▶ Calonox 2 einschalten.
  - Bluetooth® ist aktiviert.

#### Info

- Die Bluetooth®-Funktion ist dauerhaft aktiv, es ist kein manuelles Einschalten der Funktion notwendig.

### AUF DEM MOBILGERÄT

- ▶ Bluetooth® aktivieren.
- ▶ Leica 2Hunt App starten.
- ▶ Button „Verbinden starten“ antippen.
  - Eine Liste mit Geräten erscheint.
- ▶ Gewünschtes Gerät auswählen.
  - Die Verbindung wird hergestellt. Dies kann einen Moment dauern.
  - Die erfolgreiche Verbindung wird in der App angezeigt.

#### Info

- Das Pairing muss für jedes Mobilgerät nur einmal durchgeführt werden. Dabei wird das Gerät der Liste der bekannten Geräte hinzugefügt.
- Zur Nutzung der Galerie ist eine WLAN-Verbindung erforderlich. Bitte befolgen Sie die Anweisungen in der Leica 2Hunt App.

### VERBINDUNG TRENNEN

Wenn keine Verbindung mit einem Mobilgerät mehr benötigt wird, empfiehlt es sich, die Bluetooth-Funktion zu beenden.

- ▶ Leica 2Hunt App starten.
- ▶ Button „Geräteinfo“ antippen.
- ▶ Button „Gerät trennen“ antippen.
  - Die Verbindung wird getrennt.



## PFLEGE/REINIGUNG

- Eine besondere Pflege Ihres Leica-Produktes ist nicht notwendig.
- Grobe Schmutzteilchen, wie z. B. Sand, sollten mit einem Haarpinsel entfernt oder weggeblasen werden.
- Fingerabdrücke u. Ä. auf Objektiv- und Okularlinsen können mit einem feuchten Tuch vorgereinigt und mit einem weichen, sauberen Leder oder staubfreien Tuch abgewischt werden.
- Das Gerät sollte an einem gut belüfteten, trockenen und kühlen Ort gelagert werden, insbesondere um in feuchten klimatischen Verhältnissen Pilzbefall zu vermeiden.
- Alkohol und andere chemische Lösungen dürfen nicht zur Reinigung der Optik oder des Gehäuses verwendet werden.
- Beim Abwischen auch stark verschmutzter Linsenoberflächen darf kein großer Druck ausgeübt werden. Die Vergütung ist zwar hoch abriebfest, durch Sand oder Salzkristalle kann sie aber dennoch beschädigt werden.
- Das Gehäuse sollte nur mit einem feuchten Leder gereinigt werden. Bei Verwendung von trockenen Tüchern besteht die Gefahr der statischen Aufladung.
- Salzwasser sollte immer abgespült werden! Getrocknete Salzkristalle könnten sonst die Oberflächen beschädigen.

## TECHNISCHE DATEN

Bezeichnung	Leica Calonox 2 Sight	Leica Calonox 2 Sight LRF
Geräte-Typ	Wärmebildgerät	Wärmebildgerät
Typ-Nr.	1966	1986
Bestell-Nr.	50511	50510
Lieferumfang	Calonox 2 Sight, Corduratasche, Ladekabel, Tragriemen, Kurzanleitung, Optik-Putztuch, Gummiaugenmuschel, Tenebraex Flip Cap, Prüfzertifikat	Calonox 2 Sight LRF, Corduratasche, Ladekabel, Tragriemen, Kurzanleitung, Optik-Putztuch, Gummiaugenmuschel, Tenebraex Flip Cap, Prüfzertifikat
Sensortyp	VOx	VOx
Sensorgröße	640 × 480 Pixel	640 × 480 Pixel
Pixelgröße	12 µm	12 µm
Bildschirmtyp	OLED	OLED
Bildschirmdiagonale	0,49", aktive Fläche 0.35"	0,49", aktive Fläche 0.35"
Bildschirmauflösung	1280 × 960 Pixel	1280 × 960 Pixel
Bildwiederholfrequenz	60 Hz	60 Hz
Objektivbrennweite	42 mm	42 mm
Optische Basisvergrößerung	1×	1×
Sehfeld	10,3° × 7,7° (18 m × 13,5 m / 100 m)	10,3° × 7,7° (18 m × 13,5 m / 100 m)
Reichweite/Auflösung (berechnet für Objekt 1,7 m × 0,5 m)		
Erfassungs-Reichweite/Auflösung	2210 m/2 Pixel	2210 m/2 Pixel
Erkennungs-Reichweite/Auflösung	770 m/6 Pixel	770 m/6 Pixel
Identifizierungs-Reichweite/Auflösung	390 m/12 Pixel	390 m/12 Pixel
Laser	-	Unsichtbar, augensicher nach EN und FDA Klasse 1
Wellenlänge	-	905 nm
Reichweite	-	hochreflektive Ziele 1000 m; niedrig reflektive 250 m
Video-Ausgang	WiFi, USB-C	WiFi, USB-C
Video-Aufzeichnung	ja	ja

Bezeichnung	Leica Calonox 2 Sight	Leica Calonox 2 Sight LRF
Video-/Foto-Auflösung	640 × 480 Pixel	640 × 480 Pixel
Kabelanschluss	USB-C	USB-C
Drahtlosverbindung	Bluetooth® <sup>1</sup> / Wi-Fi (2,4 GHz)	Bluetooth® <sup>1</sup> / Wi-Fi (2,4 GHz)
Interner Speicher	32 GB	32 GB
Schutzart	IP67, stickstoffgefüllt	IP67, stickstoffgefüllt
Betriebstemperatur	-20 °C bis +50 °C	-20 °C bis +50 °C
Betriebstemperatur (Akku laden)	+10 °C bis +30 °C	+10 °C bis +30 °C
Akkulaufzeit	~6:45 h	~5:00 h
Aufsatzgewinde	M43 × 0,75	M43 × 0,75
Stativgewinde	A ¼ DIN 4503 (¼"), M4-Standardgewinde	A ¼ DIN 4503 (¼"), M4-Standardgewinde
Gehäusematerial	Glasfaserverstärkter Kunststoff mit Silikonar- mierung	Glasfaserverstärkter Kunststoff mit Silikonar- mierung
Abmessungen (L×B×H)	139 × 90 × 61 mm	139 × 110 × 61 mm
Gewicht (mit Akku)	613 g	658 g
Verschluss	shutterless	shutterless
Zusatzmontage	Picatinny	Picatinny
<b>Zubehör</b>		
Fernbedienung (montierbarer Taster)	59 083	59 083

Änderungen in Konstruktion, Ausführung und Angebot vorbehalten.

<sup>1</sup> Die Bluetooth®-Verbindung des Geräts ist permanent eingeschaltet. Dies dient der Verbindung mit der optionalen Calonox 2 Go-Fernbedienung und dem automatischen Verbinden mit der Leica 2Hunt App (siehe „LEICA 2HUNT-APP“ auf Seite 32).

## LEICA CUSTOMER CARE

Für die Wartung Ihrer Leica-Ausrüstung sowie die Beratung zu sämtlichen Leica-Produkten und deren Bestellung steht Ihnen der Customer Care der Leica Camera AG zur Verfügung. Bei Reparaturen oder in Schadensfällen können Sie sich ebenfalls an den Customer Care oder direkt an den Reparaturdienst Ihrer Leica-Landesvertretung wenden.

### LEICA DEUTSCHLAND

#### Leica Camera AG

Leica Customer Care  
Am Leitz-Park 5  
35578 Wetzlar  
Deutschland

**Telefon:** +49 6441 2080-189

**Fax:** +49 6441 2080-339

**E-Mail:** [customer.care@leica-camera.com](mailto:customer.care@leica-camera.com)

<https://leica-camera.com>

### IHRE LANDESVERTRETUNG

Den für Ihren Wohnort zuständigen Customer Care finden Sie auf unserer Homepage: <https://leica-camera.com/contact>