



LEICA M11-P

Panduan



PENDAHULUAN

Pelanggan yang terhormat, kami harap Anda sangat puas dan sukses dalam mengambil foto menggunakan Leica M11-P yang baru. Agar dapat menikmati performa optimal kamera sepenuhnya, baca panduan ini terlebih dulu. Semua informasi tentang Leica M11-P dapat ditemukan di <https://leica-camera.com>.

Leica Camera AG

ISI KEMASAN

Sebelum Anda menggunakan kamera, periksa apakah aksesori yang disertakan telah lengkap*.

- Leica M11-P
- Penutup bayonet bodi
- Baterai lithium-ion Leica BP-SCL7
- Pengisi daya Leica BC-SCL7, termasuk unit catu daya dan kabel USB
- Tali bahu
- Sisipan CE
- Kantong bertali untuk baterai, pengisi daya, dan kabel
- Panduan ringkas
- Sertifikat pengujian
- Kartu registrasi
- Sisipan informasi baterai

* Konstruksi dan desain dapat berubah sewaktu-waktu.

KOMPONEN PENGGANTI / AKSESORI

Untuk detail mengenai komponen pengganti/jenis aksesoris terkini yang lengkap untuk kamera Anda, hubungi layanan pelanggan Leica atau kunjungi situs web Leica Camera AG:

<https://leica-camera.com/en-int/photography/accessories>

Hanya aksesoris (baterai, pengisi daya, konektor daya, kabel daya, dll.) yang tercantum dan dijelaskan dalam panduan ini atau yang ditentukan dan dijelaskan oleh Leica Camera AG dapat digunakan bersama kamera ini. Gunakan aksesoris ini khusus untuk produk ini. Aksesoris asing dapat menyebabkan gangguan fungsi atau dapat menyebabkan kerusakan.

Penting

Semua penyebutan "EVF" atau "jendela bidik elektronik" dalam panduan ini mengacu pada "Leica Visoflex 2" yang tersedia sebagai aksesoris.

Penggunaan model "Leica Visoflex" yang lebih lama dengan Leica M11-P pada kasus terburuk dapat menyebabkan kerusakan permanen pada kamera dan/atau Visoflex. Jika ragu, hubungi layanan pelanggan Leica.

Sebelum menggunakan kamera Anda, bacalah bab "Pemberitahuan hukum", "Petunjuk keselamatan" dan "Catatan umum" untuk menghindari kerusakan pada produk dan untuk mencegah kemungkinan cedera dan risiko.

PEMBERITAHUAN HUKUM

PEMBERITAHUAN HAK CIPTA

- Patuhi undang-undang hak cipta secara cermat. Gambar dan publikasi yang diambil dari media yang sudah ada, misalnya kaset, CD, atau materi lainnya yang telah dipublikasikan maupun disiarkan dapat melanggar undang-undang hak cipta. Ketentuan ini juga berlaku untuk seluruh perangkat lunak yang disertakan.
- Istilah dan logo "SD", "SDHC", "SDXC" dan "microSDHC" adalah merek dagang terdaftar dari SD-3C, LLC.

SANGKALAN

"Leica Content Credentials" menawarkan cara untuk melacak konten dan perubahan gambar. Namun, Leica Camera AG tidak bertanggung jawab atas keamanan terhadap manipulasi atau penyalahgunaan dan tidak memberikan jaminan atas penggunaan "Leica Content Credentials" untuk tujuan tertentu.

PEMBERITAHUAN HUKUM TERKAIT PANDUAN INI

HAK CIPTA

Semua hak dilindungi undang-undang.

Semua teks, gambar dan grafik tunduk pada hak cipta dan undang-undang lain terkait perlindungan kekayaan intelektual. Semua materi tersebut tidak boleh disalin, diubah, atau digunakan untuk tujuan komersial atau untuk disebarluaskan.

DATA TEKNIS

Perubahan produk dan layanan mungkin terjadi setelah tenggat waktu editorial. Produsen berhak melakukan perubahan dalam desain atau bentuk, variasi warna, dan perubahan pada cakupan pengiriman atau layanan selama periode pengiriman, asalkan perubahan atau variasi tersebut wajar bagi pelanggan dengan mempertimbangkan kepentingan Leica Camera AG. Dalam hal ini, Leica Camera AG berhak melakukan perubahan serta tidak bertanggung jawab atas kesalahan yang timbul. Gambar juga dapat menampilkan aksesoris, peralatan khusus, atau item lain yang bukan merupakan bagian dari cakupan pengiriman atau layanan standar. Halaman masing-masing juga dapat mencantumkan jenis dan layanan yang tidak ditawarkan di setiap negara.

MERЕК DAN LOGO

Merek dan logo yang digunakan dalam dokumen adalah merek dagang yang dilindungi. Dilarang menggunakan merek atau logo ini tanpa persetujuan sebelumnya dari Leica Camera AG.

HAK LISENSI

Leica Camera AG berupaya untuk menyediakan dokumentasi yang inovatif dan informatif kepada Anda. Atas dasar desain kreatif, kami meminta pengertian Anda bahwa Leica Camera AG harus melindungi kekayaan intelektualnya, termasuk paten, merek dagang, dan hak cipta, serta bahwa dokumentasi ini tidak memberikan hak lisensi atas kekayaan intelektual Leica Camera AG.

PEMBERITAHUAN HUKUM

Tanggal produksi kamera dapat ditemukan pada stiker dalam Kartu Garansi atau pada kemasan.

Bentuk penulisannya adalah tahun/bulan/hari.

PERSETUJUAN SPESIFIK PER NEGARA

Dalam menu kamera, Anda akan menemukan persetujuan spesifik per negara untuk perangkat ini.

- ▶ Dalam menu utama, pilih **Camera Information**
- ▶ Pilih **Regulatory Information**

INFORMASI LISENSI

Dalam menu kamera, Anda akan menemukan informasi lisensi khusus untuk perangkat ini.

- ▶ Dalam menu utama, pilih **Camera Information**
- ▶ Pilih **License Information**



TANDA CE

Simbol CE pada produk kami menunjukkan kepatuhan terhadap persyaratan dasar yang berlaku di Uni Eropa.

Bahasa Indonesia

Pernyataan Kesesuaian (DoC)

"Leica Camera AG" dengan ini menyatakan bahwa produk ini memenuhi persyaratan utama dan ketentuan terkait lainnya dalam Petunjuk 2014/53/EU.

Pelanggan dapat mengunduh salinan DoC asli untuk produk peralatan nirkabel kami dari server DoC kami:
www.cert.leica-camera.com

Jika ada pertanyaan lebih lanjut, hubungi dukungan produk Leica Camera AG:
Am Leitz-Park 5, 35578 Wetzlar, Deutschland

Tergantung produk (lihat Data teknis)

Jenis	Pita frekuensi (frekuensi tengah)	Daya maksimum (dBm EIRP)
WLAN	2412-2462/5180-5240 MHz/ 5260-5320/5500-5700 MHz 5735-5825 MHz	20
Bluetooth® Wireless Technology	2402-2480 MHz	20

PEMBUANGAN PERANGKAT LISTRIK DAN ELEKTRONIK

(Berlaku untuk UE dan negara Eropa lainnya dengan sistem pengumpulan terpisah.)



Perangkat ini memiliki komponen listrik dan/atau elektronik, sehingga tidak boleh dibuang bersama limbah rumah tangga biasa! Sebagai gantinya, serahkan komponen tersebut ke tempat pembuangan khusus yang telah disiapkan oleh otoritas setempat.

Hal ini tidak dipungut biaya. Jika perangkat berisi baterai yang dapat diganti, keluarkan terlebih dulu dan jika perlu, buang baterai tersebut dengan benar.

Untuk informasi lebih lanjut tentang pembuangan yang aman, hubungi pemerintah setempat, perusahaan pembuangan limbah, atau toko tempat Anda membeli perangkat tersebut.

PETUNJUK PENTING TENTANG PENGGUNAAN WLAN/BLUETOOTH®

- Saat menggunakan perangkat atau sistem komputer yang memerlukan keamanan lebih andal dari yang disediakan oleh perangkat WLAN, pastikan bahwa, tindakan yang sesuai untuk keamanan dan perlindungan dari gangguan berbahaya untuk sistem yang digunakan telah ditetapkan.
- Leica Camera AG tidak bertanggung jawab atas segala kerusakan yang mungkin terjadi saat menggunakan kamera untuk tujuan selain untuk digunakan sebagai perangkat WLAN.
- Diasumsikan bahwa fungsi WLAN digunakan di negara-negara tempat penjualan kamera ini. Terdapat risiko bahwa kamera ini akan melanggar peraturan transmisi radio jika digunakan di negara selain negara tempat kamera ini didistribusikan. Leica Camera AG tidak bertanggung jawab atas pelanggaran tersebut.
- Perhatikan bahwa terdapat risiko bahaya yang dapat menghentik data transmisi nirkabel yang dikirim dan diterima melalui pihak ketiga. Kami sangat menyarankan agar Anda mengaktifkan enkripsi dalam pengaturan jalur akses nirkabel untuk memastikan informasi aman.
- Jangan gunakan kamera di tempat yang mengandung medan magnet, listrik statis, atau berbagai gangguan, misalnya di dekat microwave. Jika tidak, transmisi nirkabel mungkin tidak dapat mencapai kamera.
- Saat menggunakan kamera di dekat perangkat seperti oven microwave atau telepon nirkabel yang menggunakan jalur frekuensi nirkabel 2,4 GHz, mungkin akan terjadi penurunan performa pada kedua perangkat.
- Jangan sambungkan ke jaringan nirkabel yang tidak diizinkan untuk digunakan.
- Bila fungsi WLAN diaktifkan, kamera akan secara otomatis mencari jaringan nirkabel. Jika demikian, beberapa perangkat yang

penggunaannya tidak diizinkan untuk Anda akan ditampilkan (SSID: akan mengacu ke nama jaringan WLAN). Jangan coba untuk menyambung ke jaringan tersebut, karena tindakan ini dapat tergolong sebagai akses tanpa izin.

- Sebaiknya nonaktifkan fungsi WLAN ketika menumpang di pesawat.
- Penggunaan pita frekuensi radio WLAN dari 5150 MHz hingga 5350 MHz hanya diizinkan di ruang tertutup.
- Untuk fungsi Leica FOTOS tertentu, baca petunjuk penting di halaman 150.

PETUNJUK PENTING TENTANG PENGGUNAAN "LEICA FOTOS CABLE"

- Penggunaan tanda "Made for Apple" berarti bahwa sebuah aksesoris telah dikembangkan untuk terhubung secara khusus ke produk Apple yang diidentifikasi dalam merek tersebut dan telah disertifikasi oleh pengembang untuk memenuhi standar performa Apple. Apple tidak bertanggung jawab atas pengoperasian perangkat ini atau kepatuhannya terhadap standar keselamatan dan peraturan.
- Perhatikan bahwa penggunaan aksesoris ini dengan produk Apple dapat mempengaruhi performa nirkabel.

UMUM

- Jangan gunakan kamera di dekat perangkat dengan medan magnet dan medan elektrostatik atau elektromagnetik yang kuat (misalnya, oven induksi, oven microwave, TV, monitor komputer, konsol video game, ponsel, dan radio). Medan elektromagnetisnya juga dapat mengganggu pengambilan gambar.
- Medan magnet yang kuat, misalnya dari speaker atau motor listrik yang besar, dapat merusak data atau gambar yang tersimpan.
- Jika kamera mengalami gangguan akibat pengaruh medan elektromagnetik, matikan kamera, keluarkan baterai beberapa saat dan masukkan kembali, lalu hidupkan ulang kamera.
- Jangan gunakan kamera di dekat pemancar radio atau kabel bertegangan tinggi. Medan elektromagnetisnya juga dapat mengganggu pengambilan gambar.
- Simpan komponen kecil misalnya penutup dudukan aksesoris secara umum sebagai berikut:
 - jauh dari jangkauan anak-anak
 - di tempat yang aman dari kehilangan dan pencurian
- Komponen elektronik modern bereaksi secara sensitif terhadap pelepasan daya elektrostatis. Karena seseorang yang misalnya berlari di atas karpet sintetis dapat dengan mudah menghasilkan daya lebih dari 10.000 volt, pelepasan muatan elektrostatis akan terjadi melalui sentuhan dengan kamera, terutama jika kamera berada di atas permukaan konduktif. Jika hanya menyentuh bodi kamera, pelepasan muatan ini sama sekali tidak berbahaya untuk peralatan elektronik. Untuk alasan keamanan, namun, jangan sentuh bagian luar kontak yang diarahkan secara eksternal, misalnya yang ada di hotshoe, terlepas dari sirkuit pengamanan internal tambahan.
- Pastikan sensor pendeteksi jenis lensa pada bayonet tidak kotor atau tergores. Pastikan juga tidak ada butiran pasir atau partikel serupa yang dapat menggores bayonet. Bersihkan komponen ini hanya saat kering (pada kamera sistem).
- Untuk membersihkan bidang kontak, jangan gunakan kain serat optik halus (sintetis); namun gunakan kain katun atau linen. Jika sebelumnya Anda memegang pipa pemanas atau pipa air (bahan konduktif yang tersambung dengan "arde") dengan sengaja, maka muatan elektrostatis yang mungkin ada akan terlepas secara aman. Hindari kontaminasi dan oksidasi pada bidang kontak dengan menyimpan kamera di tempat kering serta memasang penutup lensa dan penutup dudukan lampu kilat dan penutup soket jendela bidik (pada kamera sistem).
- Gunakan hanya aksesoris yang ditentukan untuk model ini untuk menghindari gangguan, arus pendek, atau sengatan listrik.
- Jangan coba mengeluarkan komponen bodi (penutup). Perbaikan yang tepat hanya dapat dilakukan di pusat servis resmi.
- Lindungi kamera dari kontak dengan cairan semprotan serangga dan zat kimia berbahaya lainnya. Bensin (pencuci), thinner, dan alkohol juga tidak boleh digunakan untuk pembersihan. Zat kimia dan cairan tertentu dapat merusak bodi atau lapisan permukaan kamera.
- Karet dan plastik dapat mengeluarkan zat kimia berbahaya. Jangan biarkan zat tersebut mengenai kamera dalam waktu lama.
- Pastikan pasir, debu, dan air tidak memasuki kamera, misalnya saat terjadi salju, hujan, atau saat berada di pantai. Hal ini terutama berlaku saat mengganti lensa (pada kamera sistem) dan saat memasukkan dan mengeluarkan kartu memori dan baterai. Pasir dan debu dapat merusak kamera, lensa, kartu memori, dan baterai. Kelembapan dapat menyebabkan kegagalan fungsi, bahkan kerusakan pada kamera dan kartu memori yang tidak dapat diperbaiki.

LENSA

- Lensa berfungsi seperti kaca pembesar jika sinar matahari yang terang bersinar di bagian depan kamera. Karena itu, kamera harus dilindungi dari sinar matahari yang terik.
- Gunakan penutup lensa dan jaga agar kamera berada di tempat yang teduh atau sebaiknya dalam tas kamera untuk membantu mencegah kerusakan interior kamera.

BATERAI

- Penggunaan baterai yang tidak sesuai dan jenis baterai yang tidak dimaksudkan untuk kamera ini dapat menimbulkan ledakan dalam kondisi tertentu.
- Jangan paparkan baterai ke sinar matahari, panas, lembap, atau basah dalam waktu lama. Selain itu, baterai tidak boleh disimpan dalam oven microwave atau wadah bertekanan tinggi. Terdapat risiko kebakaran atau ledakan!
- Baterai lembap atau basah tidak boleh diisi daya atau dimasukkan ke kamera!
- Katup pengaman pada baterai akan memastikan tekanan berlebih akibat penggunaan yang tidak sesuai berkurang dengan cara terkontrol. Baterai yang menggelembung harus segera dibuang. Terdapat risiko ledakan!
- Selalu pastikan bidang kontak baterai bersih dan bebas diakses. Meskipun baterai lithium-ion terlindungi dari hubungan arus pendek, baterai harus tetap dilindungi dari kontak dengan benda logam, seperti penjepit kertas atau perhiasan. Baterai yang terkena hubungan arus pendek dapat menjadi sangat panas dan mengakibatkan luka bakar parah.
- Jika baterai jatuh, periksa bodi dan kontakannya apakah ada kerusakan. Menggunakan baterai rusak dapat merusak kamera.

- Bila terdapat bau, perubahan warna dan bentuk, kelebihan panas, atau kebocoran cairan, baterai harus segera dilepas dari kamera atau dari pengisi daya dan diganti. Jika ada kerusakan, penggunaan baterai selanjutnya akan memunculkan risiko panas berlebih, kebakaran, dan/atau ledakan!
- Jangan buang baterai ke dalam api karena dapat menimbulkan ledakan.
- Jika baterai mengeluarkan cairan atau bau terbakar, jauhkan baterai dari sumber panas. Cairan yang bocor dapat terbakar.
- Penggunaan pengisi daya yang tidak disetujui oleh Leica Camera AG dapat mengakibatkan kerusakan baterai, dan dalam kasus ekstrim mengakibatkan cedera parah atau membahayakan nyawa.
- Pastikan stopkontak utama yang digunakan mudah dijangkau.
- Baterai dan pengisi daya tidak boleh dibuka. Perbaikan hanya dapat dilakukan di kantor servis resmi.
- Pastikan baterai tidak dapat dijangkau oleh anak-anak. Jika baterai tertelan, baterai dapat menyebabkan mati lemas.

PERTOLONGAN PERTAMA

- Jika terkena mata, cairan baterai dapat menimbulkan risiko kebutaan. Segera bilas mata secara menyeluruh menggunakan air bersih. Jangan gosok mata. Segera kunjungi dokter.
- Jika terkena kulit atau pakaian, cairan yang bocor dapat menimbulkan risiko cedera. Cuci area yang terkena cairan menggunakan air bersih.

PENGISI DAYA

- Jika pengisi daya digunakan di dekat unit penerima gelombang radio, maka penerimaan radio dapat terganggu. Sediakan jarak minimum 1 m di antara kedua perangkat ini.

- Pengisi daya dapat mengeluarkan bunyi dengung saat digunakan, hal ini normal dan bukan merupakan kegagalan fungsi.
- Putuskan pengisi daya dari stopkontak bila tidak digunakan karena meskipun baterai tidak dimasukkan, pengisi daya akan mengkonsumsi sejumlah sangat kecil daya.
- Jaga kebersihan kontak pengisi daya dan hindari hubungan arus pendek pada pengisi daya.

KARTU MEMORI

- Selama gambar disimpan ke kartu memori atau kartu memori dibaca, kartu memori tidak boleh dikeluarkan. Demikian juga, kamera tidak boleh dimatikan atau terkena guncangan selama waktu tersebut.
- Sewaktu LED status menyala sebagai indikasi bahwa memori kamera sedang diakses, jangan buka kompartemen dan jangan keluarkan kartu memori atau baterai. Jika tidak, data dalam kartu akan rusak dan dapat terjadi kegagalan fungsi pada kamera.
- Jangan jatuhkan dan jangan tekuk kartu memori karena dapat rusak dan data yang tersimpan dapat hilang.
- Jangan sentuh kontak di bagian belakang kartu memori, serta jaga agar tidak kotor, berdebu, dan lembap.
- Pastikan kartu memori jauh dari jangkauan anak-anak. Terdapat risiko bahaya tersedak jika kartu memori tertelan.

SENSOR

- Radiasi kosmik dapat menyebabkan kerusakan pada piksel (misalnya, selama penerbangan).

TALI BAHU

- Tali bahu biasanya terbuat dari bahan penahan beban khusus. Jauhkan tali bahu ini dari jangkauan anak-anak. Tali bahu ini bukan mainan dan berbahaya bagi anak karena risiko tercekik.
- Gunakan tali bahu hanya sesuai fungsinya sebagai tali pengangkat untuk kamera atau teropong. Penggunaan lain dapat menimbulkan bahaya cedera dan dapat mengakibatkan kerusakan pada tali bahu, dan oleh karenanya dilarang.
- Tali bahu ini tidak boleh dipasang pada kamera atau teropong selama aktivitas olahraga karena jika tali bahu dibiarkan menggantung, terdapat risiko yang tinggi (misalnya memanjat gunung dan jenis olahraga luar ruangan lainnya yang serupa, dll.).

TRIPOD

- Saat menggunakan tripod, periksa stabilitasnya dan putar kamera dengan menggerakkan tripod dan bukan memutar kamera itu sendiri. Selain itu, saat menggunakan tripod, berhati-hatilah untuk tidak mengencangkan baut tripod secara berlebihan, menerapkan tenaga yang tidak perlu, atau sejenisnya. Hindari mengangkut kamera dengan tripod terpasang. Anda dapat mencederai diri sendiri atau orang lain atau merusak kamera.

LAMPU KILAT

- Penggunaan unit lampu kilat yang tidak kompatibel dengan Leica M11-P pada kasus terburuk dapat menyebabkan kerusakan permanen pada kamera dan/atau unit lampu kilat.

CATATAN UMUM

Untuk informasi lebih lanjut tentang langkah-langkah yang diperlukan untuk masalah yang muncul, baca "Perawatan/penyimpanan".

KAMERA/LENSA

- Catat nomor seri kamera Anda dan lensa karena sangat penting dalam kasus kehilangan.
- Nomor seri kamera Anda digrafir di dudukan lampu kilat atau di bagian bawah kamera bergantung pada modelnya.
- Agar debu tidak masuk ke bagian dalam kamera, lensa atau penutup bayonet bodi harus selalu terpasang ke bodi kamera.
- Dengan alasan yang sama penggantian lensa harus terjadi dengan cepat dan bila memungkinkan di lingkungan yang bebas debu.
- Penutup bayonet bodi atau penutup lensa belakang tidak boleh disimpan dalam saku celana karena debu akan menempel dan dapat masuk ke kamera saat dipasang.

MONITOR

- Jika kamera terpapar perbedaan suhu yang besar, maka kondensasi dapat terbentuk di monitor. Seka kamera dengan hati-hati menggunakan kain kering yang lembut.
- Jika kamera sangat dingin saat dihidupkan, layar monitor awalnya akan sedikit lebih gelap dari biasanya. Setelah lebih hangat, monitor akan kembali ke tingkat kecerahan normal.

BATERAI

- Baterai hanya dapat diisi daya dalam rentang suhu tertentu. Detail tentang kondisi pengoperasian dapat ditemukan di bab "Data teknis" (lihat halaman 183).

- Daya baterai lithium-ion dapat diisi setiap saat, berapa pun tingkat dayanya saat ini. Jika daya baterai hanya habis sebagian saat pengisian daya dimulai, maka pengisian daya penuh akan lebih cepat.
- Baterai baru dari pabrik hanya terisi daya sebagian, jadi baterai harus diisi daya sepenuhnya sebelum digunakan pertama kali.
- Baterai yang baru akan mencapai kapasitas penuh maksimalnya untuk pertama kali setelah 2-3 kali pengisian daya dan akan mengalami pelepasan daya kembali karena pengoperasian kamera. Proses pengosongan daya harus diulang setelah sekitar 25 siklus pengoperasian.
- Baterai dan pengisi daya akan menjadi panas selama proses pengisian daya berlangsung. Kondisi ini normal dan bukan merupakan kegagalan fungsi.
- Jika kedua LED berkedip cepat (> 2 Hz) setelah mulai mengisi daya, hal ini menunjukkan kesalahan pengisian daya (mis. waktu pengisian daya maksimum terlampaui, tegangan atau suhu melebihi rentang yang diizinkan, atau terjadi hubungan arus pendek). Dalam kasus ini, lepas pengisi daya dari stopkontak, lalu keluarkan baterai. Pastikan kondisi suhu yang disebutkan di atas terpenuhi lalu mulai lagi pengisian daya. Jika masalah berlanjut, hubungi dealer, kantor Leica di negara Anda, atau Leica Camera AG.
- Baterai lithium-ion yang dapat diisi ulang akan menghasilkan daya melalui reaksi kimia internal. Reaksi ini juga dipengaruhi oleh suhu lingkungan dan kelembapan. Untuk memastikan masa pakai baterai yang optimal, jangan paparkan baterai pada suhu ekstrem yang kontinu (tinggi atau rendah) (mis. di tempat parkir mobil pada musim panas atau dingin).
- Baterai pakai ulang selanjutnya memasok daya ke baterai cadangan yang dipasang permanen dalam kamera, yang memastikan penyimpanan waktu dan tanggal selama beberapa pekan. Jika kapasitas baterai cadangan kosong, isi daya dengan memasukkan baterai utama yang telah terisi daya. Namun setelah daya kedua baterai habis, Anda harus mengatur ulang waktu dan tanggal.

- Jika kapasitas baterai berkurang atau baterai usang digunakan, akan muncul pesan peringatan berdasarkan penggunaan fungsi kamera dan fungsi tersebut mungkin terbatas atau dikunci sepenuhnya.
- Keluarkan baterai jika kamera tidak digunakan dalam waktu lama. Sebelumnya, matikan kamera menggunakan tombol utama. Jika tidak, daya baterai mungkin akan habis setelah beberapa minggu, artinya tegangan akan menurun drastis karena meskipun dimatikan, kamera akan menghabiskan arus secara perlahan (untuk menyimpan pengaturan Anda).
- Berdasarkan masing-masing peraturan yang relevan, serahkan baterai yang rusak ke titik pengumpulan untuk memastikan daur ulang yang tepat.
- Tanggal produksi dapat ditemukan pada baterai itu sendiri. Bentuk penulisannya adalah bulan/tahun.

KARTU MEMORI

- Jenis kartu SD/SDHC/SDXC yang ditawarkan terlalu banyak dibandingkan dengan semua jenis yang dapat diperoleh dan diuji oleh Leica Camera AG dalam hal kompatibilitas dan kualitas. Kerusakan pada kamera atau kartu biasanya diperkirakan tidak akan terjadi. Namun karena sebagian kartu yang khususnya dikenal dengan kartu No-Name tidak memenuhi standar SD/SDHC/SDXC, maka Leica Camera AG tidak dapat menjamin fungsinya.
- Sebaiknya kartu memori diformat sesekali karena fragmentasi yang terjadi saat penghapusan dapat memblokir beberapa kapasitas memori.
- Biasanya kartu memori yang telah dimasukkan tidak perlu diformat (diinisialisasi). Namun kartu yang belum diformat atau yang telah diformat di perangkat lain (misalnya di komputer) harus diformat sebelum digunakan untuk pertama kalinya.

- Karena medan elektromagnetik, muatan elektrostatik, dan kerusakan pada kamera atau kartu dapat mengakibatkan kerusakan atau hilangnya data pada kartu memori, maka sebaiknya Anda juga mentransfer data dan menyimpannya di komputer.
- Kartu memori SD, SDHC, dan SDXC memiliki sakelar perlindungan penulisan, yang mencegah penyimpanan dan penghapusan tanpa disengaja. Sakelar terletak di sisi kartu yang tidak miring bagian bawah. Data diamankan jika posisinya berada pada tanda LOCK.
- Jika kartu memori diformat, semua data yang tersedia di dalamnya akan dihapus. Pemformatan tidak akan berhenti dengan perlindungan dari penghapusan gambar yang ditandai secara tepat.

SENSOR

- Jika partikel debu atau kotoran menempel pada kaca penutup sensor, tergantung pada ukuran partikel, hal ini dapat terlihat melalui bintik-bintik gelap atau bercak pada gambar (pada kamera sistem). Untuk membersihkan sensor, Anda dapat mengirim kamera ke layanan pelanggan Leica Customer (lihat halaman 185). Namun, pembersihan ini bukan bagian dari cakupan jaminan dan oleh karena itu dikenakan biaya.

DATA

- Semua data, termasuk data pribadi, dapat diubah atau dihapus akibat pengoperasian yang salah atau tidak disengaja, listrik statis, kecelakaan, gangguan fungsi, perbaikan, dan tindakan lainnya.
- Perhatikan bahwa Leica Camera AG tidak bertanggung jawab atas kerugian langsung atau kerugian konsekuensial yang diakibatkan dari perubahan atau penghapusan data dan informasi pribadi.



PEMBARUAN FIRMWARE

Leica terus berupaya mengembangkan dan mengoptimalkan Leica M11-P lebih lanjut. Karena kamera digital memiliki berbagai fungsi yang dikontrol secara elektronik, maka perbaikan dan peningkatan fungsi dapat diinstal pada kamera di lain waktu. Untuk tujuan tersebut, Leica sesekali waktu memberikan pembaruan firmware. Pada dasarnya, kamera ini sudah dilengkapi dengan firmware terbaru dari pabrik, atau Anda juga dapat mengunduhnya dengan mudah dari situs web kami dan ditransfer ke kamera Anda.

Jika Anda mendaftar sebagai pemilik di situs web Leica Camera, Anda dapat diberi tahu melalui buletin jika terdapat pembaruan firmware.

Untuk informasi selengkapnya tentang pendaftaran dan pembaruan firmware Leica M11-P Anda serta perubahan dan informasi tambahan dalam panduan, kunjungi bagian "Area pelanggan" di: <https://club.leica-camera.com>

KETENTUAN GARANSI LEICA CAMERA AG

Pelanggan Leica yang terhormat,

Selamat atas pembelian produk Leica baru Anda. Anda telah memiliki produk dengan merek yang terkemuka di dunia.

Selain klaim garansi berdasarkan undang-undang setempat yang berlaku untuk pihak penjual, kami, Leica Camera AG ("LEICA"), memberi Anda garansi khusus untuk produk Leica Anda sesuai dengan aturan berikut ("Garansi Leica"). Garansi Leica tidak memengaruhi hak hukum Anda sebagai konsumen berdasarkan undang-undang yang berlaku atau hak Anda sebagai konsumen terhadap peretail yang telah melakukan proses jual beli dengan Anda.

GARANSI LEICA

Anda telah membeli produk Leica yang dibuat sesuai dengan pedoman kualitas khusus dan telah diperiksa oleh spesialis berpengalaman dalam setiap tahapan produksinya. Untuk produk Leica ini, termasuk aksesoris yang terdapat dalam kemasan aslinya, kami memberikan garansi Leica berikut yang berlaku mulai 1 April 2023. Perhatikan bahwa kami tidak akan memberikan garansi apa pun jika produk Leica ini digunakan untuk tujuan komersial. Kami menawarkan perpanjangan masa garansi untuk produk Leica tertentu jika Anda mendaftar akun Leica kami. Untuk detailnya, kunjungi situs web kami, www.leica-camera.com.

CAKUPAN GARANSI LEICA

Selama masa garansi, keluhan terkait cacat produksi dan material akan diatasi tanpa biaya, atas kebijakan LEICA, melalui perbaikan, penggantian komponen yang rusak, atau penukaran dengan produk Leica yang serupa dan tanpa cacat. Komponen atau produk yang diganti akan menjadi milik LEICA. Klaim lainnya dalam bentuk apa pun dan untuk alasan hukum apa pun sehubungan dengan garansi Leica ini akan dikecualikan.

PENGECUALIAN GARANSI LEICA

Garansi Leica tidak mencakup komponen yang dapat aus, misalnya eyecup, lapisan bahan kulit, tali bahu, lapisan pelindung, baterai, dan komponen yang mengalami tekanan mekanis, kecuali jika kerusakannya disebabkan oleh cacat produksi atau material. Hal ini juga berlaku untuk kerusakan permukaan.

PEMBATALAN KLAIM GARANSI LEICA

Klaim garansi akan batal jika kerusakan yang timbul disebabkan oleh penanganan yang tidak tepat. Klaim garansi juga akan batal jika misalnya aksesoris pihak ketiga digunakan atau produk Leica dibuka atau diperbaiki oleh orang yang bukan ahli. Klaim garansi juga batal jika nomor seri produk Leica tidak dapat dikenali.

PENGAJUAN KLAIM GARANSI LEICA

Agar dapat mengklaim garansi, kami memerlukan salinan bukti pembelian produk Leica Anda dari dealer resmi LEICA ("Dealer Resmi Leica"). Bukti pembelian harus mencantumkan tanggal pembelian, nama produk Leica dengan nomor produk dan nomor seri, serta informasi Dealer Resmi Leica. Kami berhak meminta Anda untuk menunjukkan bukti pembelian asli. Sebagai alternatif, Anda dapat mengirimkan salinan kartu garansi. Perhatikan bahwa salinan kartu garansi ini harus diisi lengkap dan penjualan produk Leica harus dilakukan melalui Dealer Resmi Leica. Kirimkan produk Leica Anda bersama salinan bukti pembelian atau kartu garansi dan deskripsi keluhan masalah yang dialami ke:

Leica Camera AG, Customer Care, Am Leitz-Park 5, 35578 Wetzlar, Jerman
Email: customer.care@leica-camera.com, Telepon: +49 6441 2080-189
 Atau kirimkan ke Dealer Resmi Leica.

Produk Fotografi Leica	Masa Garansi
Keseluruhan Produk	2 tahun

DAFTAR ISI

PENDAHULUAN.....	2	PENDETEKSIAN JENIS LENSA	38
ISI KEMASAN.....	2	MENGUNAKAN LENSA LEICA M <u>DENGAN</u> PENGKODEAN 6-BIT	38
KOMPONEN PENGGANTI / AKSESORI.....	3	MENGUNAKAN LENSA LEICA M <u>TANPA</u> PENGKODEAN 6-BIT	38
PEMBERITAHUAN HUKUM.....	4	PENGUNAAN LENSA LEICA R.....	39
PETUNJUK KESELAMATAN	8	MENONAKTIFKAN PENDETEKSIAN JENIS LENSA	39
CATATAN UMUM.....	12	KOMPENSASI DIOPTRI	40
KETENTUAN GARANSI LEICA CAMERA AG.....	15	PENGOPERASIAN KAMERA	42
DAFTAR ISI	16	KONTROL PENGOPERASIAN.....	42
NAMA KOMPONEN	20	TOMBOL UTAMA	42
TAMPILAN	24	TOMBOL RANA.....	43
JENDELA BIDIK	24	RODA PENGATUR KECEPATAN RANA	44
MONITOR.....	25	RODA PENGATUR ISO.....	44
INDIKATOR STATUS PENGISIAN DAYA PADA MONITOR	27	RODA IBU JARI	45
PERSIAPAN	28	TOMBOL PILIHAN/TOMBOL TENGAH	45
MEMASANG TALI BAHU.....	28	TOMBOL PLAY / TOMBOL MENU	46
MENYIAPKAN PENGISI DAYA.....	28	MONITOR.....	46
MENGISI DAYA BATERAI	29	TOMBOL FUNGSI	47
PENGISIAN DAYA MELALUI USB	30	MONITOR (LAYAR SENTUH).....	48
MEMASUKKAN/MENGELUARKAN BATERAI	30	KONTROL MENU.....	49
MEMASUKKAN/MENGELUARKAN KARTU MEMORI.....	31	KONTROL PENGOPERASIAN	49
LENSA	33	AREA MENU	49
LENSA YANG DAPAT DIGUNAKAN	33	LAYAR STATUS	51
LENSA YANG DAPAT DIGUNAKAN SECARA TERBATAS.....	34	MENU UTAMA	53
LENSA YANG TIDAK DAPAT DIGUNAKAN.....	34	NAVIGASI MENU.....	54
MENGGANTI LENSA	35	SUBMENU	56
		MENGOPERASIKAN KEYBOARD/KEYPAD	56
		MENU PANEL.....	57
		MENU SKALA	57
		MENU TANGGAL/WAKTU	58
		MENU KOMBINASI	58
		PENGOPERASIAN INDIVIDUAL.....	59
		MENU FAVORIT	59
		MENGELOLA MENU FAVORIT.....	59

AKSES LANGSUNG FUNGSI MENU.....	60	PROPERTI GAMBAR	75
MENGUBAH ALOKASI.....	60	EXTENDED DYNAMIC RANGE.....	75
MEMBUKA FUNGSI MENU YANG DITETAPKAN	60	PROFIL WARNA	76
ALOKASI RODA IBU JARI	61	PROFIL HITAM PUTIH	76
PROFIL PENGGUNA.....	61	MENYESUAIKAN PROFIL FOTO	76
PENGATURAN DASAR KAMERA	64	PENGOPTIMALAN OTOMATIS.....	77
BAHASA MENU	64	PENGURANGAN NOISE.....	77
TANGGAL/WAKTU	64	PENGURANGAN NOISE UNTUK PENCAHAYAAN LAMA	77
MEMPEROLEH PENGATURAN DARI PERANGKAT SELULER.....	64	PENGURANGAN NOISE UNTUK GAMBAR JPG.....	78
MELAKUKAN PENGATURAN SECARA MANUAL	64	PENGELOLAAN DATA.....	78
MODE HEMAT ENERGI (MODE SIAGA).....	65	OPSI PENYIMPANAN	78
MODE SIAGA KAMERA	65	MENGAMANKAN FILE.....	79
MODE SIAGA LAYAR	65	MEMFORMAT LOKASI PENYIMPANAN	80
LED STATUS.....	66	STRUKTUR DATA.....	81
LED BAWAH.....	66	MENGUBAH NAMA FILE GAMBAR	82
PENGATURAN MONITOR/JENDELA BIDIK.....	67	MEMBUAT FOLDER BARU	82
KECERAHAN.....	67	LEICA CONTENT CREDENTIALS	82
PENGUKUR JARAK	67	MEREKAM LOKASI PENGAMBILAN GAMBAR	
MONITOR	67	MENGUNAKAN GPS.....	83
LEICA VISOFLEX 2 (EVF).....	68	TRANSFER DATA	83
PENGUNAAN MONITOR/EVF.....	68	PENGATURAN STANDAR PRAKTIS	84
SENSITIVITAS SENSOR MATA	69	TAMPILAN BANTU	84
KECERAHAN.....	69	PROFIL INFO	84
PENGATURAN FOTO	70	MENGANTI PROFIL INFO	85
FORMAT FILE.....	70	MENYESUAIKAN PROFIL INFO.....	86
RESOLUSI	71	INDIKATOR YANG TERSEDIA	86
RESOLUSI DNG.....	71	PANEL INFORMASI.....	86
RESOLUSI JPG.....	71	KISI.....	86
PENGARUH PENGATURAN LAIN PADA RESOLUSI JPG	72	CLIPPING.....	87
ZOOM DIGITAL	73	FOCUS PEAKING.....	87
FILM STYLE	75	PENGUKUR KERATAAN	88
		HISTOGRAM	89



MENGAMBIL FOTO.....	90	KOMPENSASI PENCAHAYAAN	115
RANGKAIAN GAMBAR	90	MODE PENGAMBILAN GAMBAR.....	116
JENIS GAMBAR.....	91	PENGAMBILAN GAMBAR RANGKAIAN.....	116
SAAT MENGGUNAKAN PENGUKUR JARAK	91	PENGAMBILAN GAMBAR INTERVAL.....	117
AREA PENGAMBILAN GAMBAR (GARIS BINGKAI).....	91	RANGKAIAN PENCAHAYAAN.....	119
MODE LIVE VIEW	93	TIMER OTOMATIS.....	120
INDIKATOR BANTU DALAM MODE LIVE VIEW	93	MODE PENGAMBILAN GAMBAR KHUSUS	121
PENGATURAN JARAK (PEMFOKUSAN).....	95	KONTROL PERSPEKTIF.....	121
PADA PENGUKUR JARAK	95	KONTROL PERSPEKTIF YANG DIAKTIFKAN.....	122
METODE GAMBAR RANGKAP (GAMBAR GANDA)	95	PERSPEKTIF YANG TERDETEKSI DALAM MODE LIVE VIEW.....	122
METODE GAMBAR BELAH.....	95	PERSPEKTIF YANG DIKOREKSI DALAM MODE PEMUTARAN.....	122
DALAM MODE LIVE VIEW	96	GAMBAR DALAM FORMAT JPG	123
FOCUS PEAKING.....	96	GAMBAR DALAM FORMAT DNG.....	123
PERBESARAN	97	KONTROL PERSPEKTIF DALAM ADOBE LIGHTROOM® DAN ADOBE PHOTOSHOP®	123
SENSITIVITAS ISO.....	99	FOTOGRAFI DENGAN LAMPU KILAT.....	124
NILAI ISO TETAP	99	UNIT LAMPU KILAT YANG DAPAT DIGUNAKAN.....	124
PENGATURAN OTOMATIS.....	100	PENGUKURAN PENCAHAYAAN LAMPU KILAT (PENGUKURAN TTL).....	125
MEMBATASI RENTANG PENGATURAN	100	PENGATURAN PADA UNIT LAMPU KILAT	126
KESEIMBANGAN PUTIH.....	101	HSS (HIGH SPEED SYNC).....	126
KONTROL OTOMATIS/PENGATURAN TETAP.....	102	KONTROL LAMPU KILAT	127
PENGATURAN MANUAL DENGAN PENGUKURAN.....	102	TITIK WAKTU SINKRONISASI.....	127
PENGATURAN SUHU WARNA SECARA LANGSUNG.....	103	JANGKAUAN LAMPU KILAT	128
PENCAHAYAAN.....	104	KOMPENSASI PENCAHAYAAN LAMPU KILAT.....	128
JENIS RANA	104	MODE PEMUTARAN	132
MODE PENCAHAYAAN	107	ELEMEN PENGOPERASIAN DALAM MODE PEMUTARAN	132
MODE PRIORITAS APERTUR - A	107	MEMULAI/KELUAR DARI MODE PEMUTARAN	134
PENGATURAN PENCAHAYAAN MANUAL - M.....	108	MEMILIH/MENGGULIR GAMBAR	134
INDIKATOR BANTU PENCAHAYAAN	109	LOKASI PENYIMPANAN	135
PENCAHAYAAN LAMA (B)	110	INDIKATOR INFO DALAM MODE PEMUTARAN.....	135
KECEPATAN RANA YANG DAPAT DIPILIH.....	112	PERBESARAN POTONGAN GAMBAR.....	136
PENGURANGAN NOISE.....	113	MENAMPILKAN BEBERAPA GAMBAR SECARA BERSAMAAN	138
KONTROL PENCAHAYAAN	114	MENANDAI/MENILAI GAMBAR	139
PRATINJAU PENCAHAYAAN	114		
PENYIMPANAN NILAI PENGUKURAN	115		

MENGHAPUS GAMBAR.....	141
MENGHAPUS BEBERAPA GAMBAR.....	142
PRATINJAU GAMBAR TERAKHIR.....	144
FUNGSI LAINNYA.....	146
MENGATUR ULANG KAMERA KE PENGATURAN PABRIK	146
PEMBARUAN FIRMWARE.....	146
LEICA FOTOS	150
MEMILIH PITA FREKUENSI WLAN.....	150
KONEKSI (Pengguna iPhone)	151
MENYAMBUNGAN DENGAN PERANGKAT SELULER PERTAMA KALI	151
MENYAMBUNGAN KE PERANGKAT YANG DIKENAL.....	153
KONEKSI (Pengguna Android)	154
MENYAMBUNGAN DENGAN PERANGKAT SELULER PERTAMA KALI	154
MENYAMBUNGAN KE PERANGKAT YANG DIKENAL.....	155
MODE KONEKTIVITAS.....	156
MODE PERFORMA	157
MODE ECO.....	157
MODE PESAWAT	157
MELAKUKAN PEMBARUAN FIRMWARE	157
REMOTE CONTROL KAMERA	158
PERAWATAN/PENYIMPANAN.....	159
SENSOR	161
PEMBERSIHAN SENSOR	161
TANYA JAWAB.....	163
IKHTISAR MENU.....	169
INDEKS	173
DATA TEKNIS	179
LAYANAN PELANGGAN LEICA.....	185
AKADEMI LEICA	186

Arti dari berbagai kategori informasi di dalam panduan ini

Catatan

Informasi tambahan

Penting

Ketidakpatuhan dapat mengakibatkan kerusakan pada kamera, aksesori, atau gambar

Perhatian

Kelalaian dapat mengakibatkan cedera

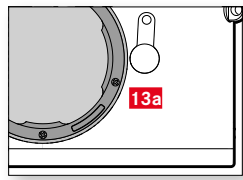
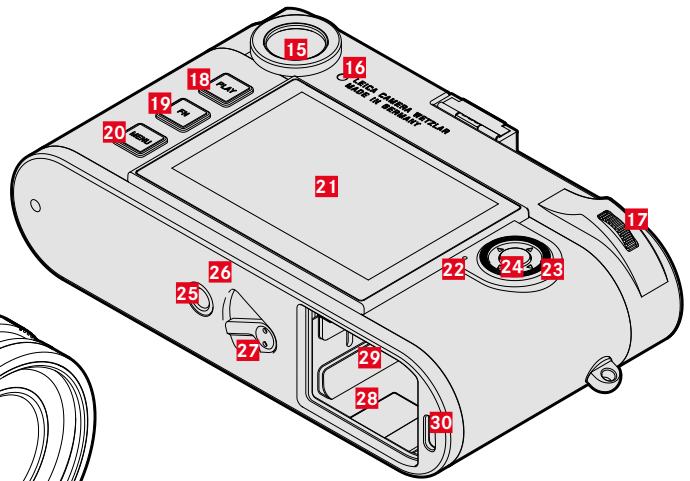
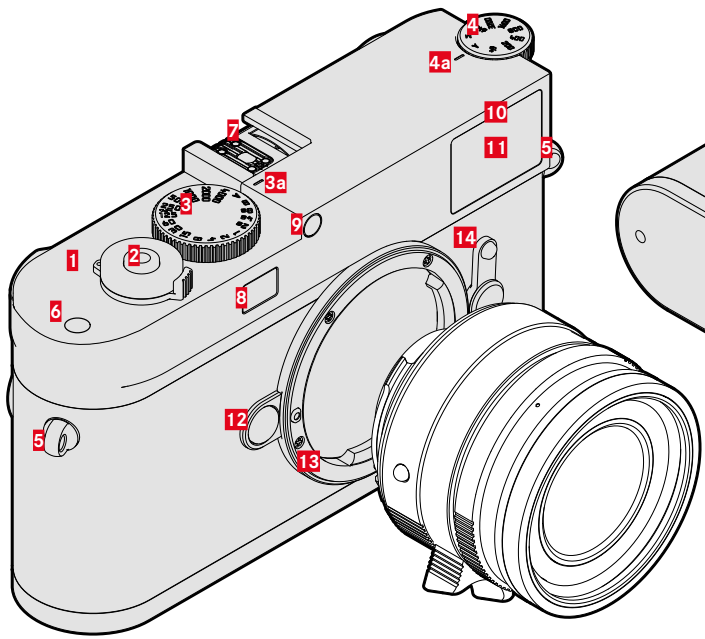

LEICA M11-P

- 1** Tombol utama
- 2** Tombol rana
- 3** Roda pengatur kecepatan rana dengan posisi kunci
 - a** Indeks untuk roda pengatur kecepatan rana
- 4** Roda pengatur ISO
 - a** Indeks untuk roda pengatur ISO
- 5** Mata kait
- 6** Tombol fungsi
- 7** Dudukan aksesoris
- 8** Jendela pengukur jarak
- 9** Sensor kecerahan*
- 10** LED timer otomatis
- 11** Jendela bidik
- 12** Tombol pelepas lensa
- 13** Bayonet Leica M
 - a** Pengkodean 6-bit
(Sensor untuk pendeteksian jenis lensa)
- 14** Pemilih bingkai gambar
- 15** Lensa mata jendela bidik
- 16** Sensor kecerahan untuk monitor
- 17** Roda ibu jari
- 18** Tombol **PLAY**
- 19** Tombol **FN**
- 20** Tombol **MENU**
- 21** Monitor
- 22** LED status
- 23** Tombol pilihan
- 24** Tombol tengah
- 25** Ulir tripod A ¼, DIN 4503 (¼")
- 26** LED
- 27** Penggeser pelepas baterai
- 28** Tempat baterai
- 29** Slot kartu memori
- 30** Soket USB-C

* Lensa Leica M yang dilengkapi attachment jendela bidik akan menutupi sensor kecerahan. Informasi tentang cara kerja menggunakan perlengkapan tersebut dan lensa lainnya dapat dilihat pada bagian "Tampilan (jendela bidik)", dan "Lensa Leica M".

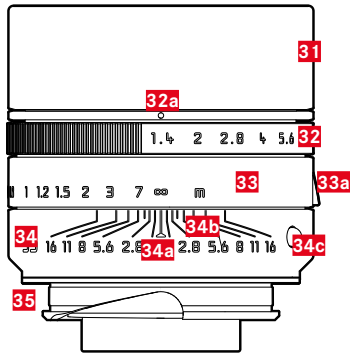

- 31 Tudung lensa
- 32 Ring pengatur apertur dengan skala
 - a Indeks untuk nilai apertur
- 33 Ring pengatur jarak
 - a Pegangan jari
- 34 Ring tetap
 - a Indeks untuk pengaturan jarak
 - b Skala kedalaman bidang
 - c Tombol indeks untuk mengganti lensa
- 35 Pengkodean 6-bit

* Tidak tersedia dalam isi kemasan. Gambar hanya merupakan contoh. Spesifikasi teknis dapat berbeda tergantung perlengkapan.



TAMPILAN

JENDELA BIDIK

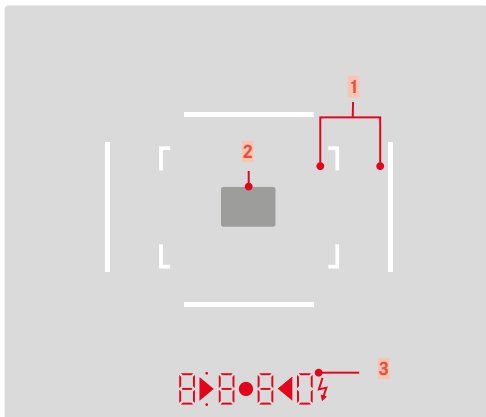

- 1 Garis bingkai (contoh 50mm + 75 mm)
- 2 Bidang pengukuran untuk pengaturan jarak

3 Tampilan digital

- a. **8 8 8 0:**
 - Kecepatan rana yang ditentukan secara otomatis dalam mode prioritas apertur **A**, atau penghitungan mundur kecepatan rana yang lebih lambat dari 1 detik
 - Peringatan kisaran pengaturan tidak tercapai atau telah terlampaui dalam mode prioritas apertur **A**
 - Nilai koreksi pencahayaan (secara singkat selama pengaturan, atau sekitar 0,5 detik saat mengaktifkan pengukuran pencahayaan dengan menekan singkat tombol rana)
 - Menunjukkan bahwa memori cadangan penuh (untuk sementara)
- b. • (atas):
 - Menunjukkan (bila menyala) bahwa nilai pengukuran yang disimpan akan digunakan
- c. • (bawah):
 - Menunjukkan (berkedip) bahwa kompensasi pencahayaan digunakan
- d. ▶ • ◀:
 - pada pengaturan pencahayaan manual:
Secara bersamaan digunakan sebagai keseimbangan cahaya untuk kompensasi pencahayaan. LED segitiga memberikan arah putaran ring pengaturan apertur dan roda pengatur kecepatan rana untuk menyesuaikan pencahayaan.
 - Peringatan nilai di bawah kisaran pengukuran
- e. ⚡ Simbol lampu kilat:
 - Status siap lampu kilat
 - Detail tentang pencahayaan lampu kilat sebelum dan sesudah pengambilan gambar



MONITOR

LAYAR STATUS

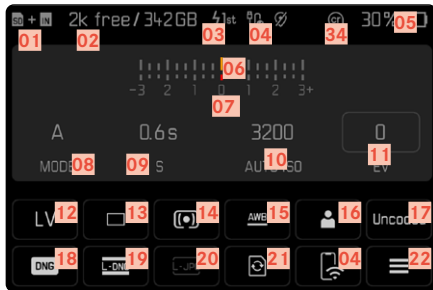

SAAT MENGAMBIL GAMBAR (dalam mode Live View)

Semua tampilan/nilai mengacu pada pengaturan saat ini.

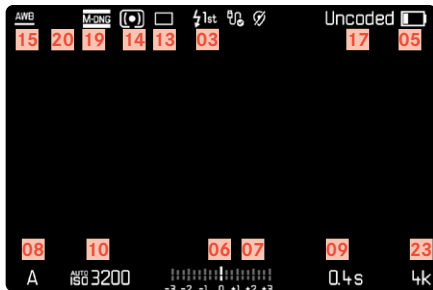

PADA PENINJAUAN

Semua indikator/nilai mengacu pada gambar yang ditampilkan.

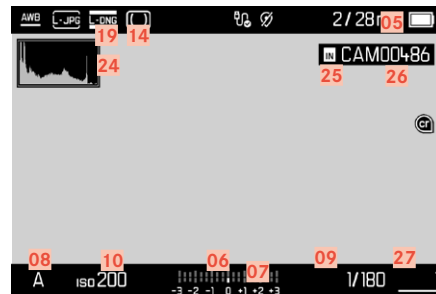

Capture Assistants YANG DIAKTIFKAN

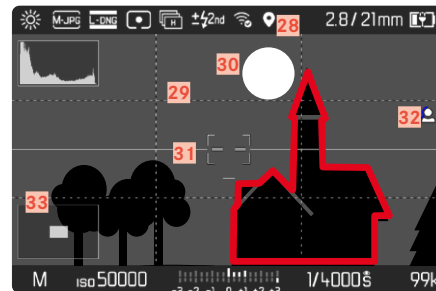





- 01 Lokasi penyimpanan yang digunakan
- 02 Kapasitas memori yang tersisa
- 03 Titik waktu sinkronisasi lampu kilat
- 04 Status Wi-Fi
- 05 Kapasitas baterai
- 06 Keseimbangan cahaya
- 07 Skala kompensasi pencahayaan
- 08 Mode pencahayaan
- 09 Kecepatan rana
- 10 Sensitivitas ISO
- 11 Nilai koreksi pencahayaan
- 12 Live View
- 13 Mode pengambilan gambar (Drive Mode)
- 14 Metode pengukuran pencahayaan
- 15 Mode keseimbangan putih
- 16 Profil pengguna
- 17 Informasi lensa
- 18 Format file
- 19 Resolusi DNG
- 20 Resolusi JPG
- 21 Memformat memori
- 22 Menu utama
- 23 Jumlah pengambilan gambar yang tersisa
- 24 Histogram
- 25 Lokasi penyimpanan
- 26 Nama file
- 27 Nomor file gambar yang ditampilkan
- 28 Geotagging
- 29 Garis kisi
- 30 Clipping
- 31 Pengukur kerataan
- 32 Focus Peaking
(tanda tepi yang diatur tajam dalam subjek)
- 33  Tampilan ukuran dan posisi potongan gambar
(hanya dapat terlihat dalam perbesaran potongan gambar)
- 34 Leica Content Credentials

INDIKATOR STATUS PENGISIAN DAYA PADA MONITOR

Status pengisian daya baterai ditampilkan di layar status dan pada baris atas di kanan atas.



Indikator	Status pengisian daya
	Sekitar 75 - 100%
	Sekitar 50 - 75%
	Sekitar 25 - 50%
	Sekitar 0 - 25%
	Sekitar 0% Penggantian atau pengisian daya baterai diperlukan



PERSIAPAN

MEMASANG TALI BAHU

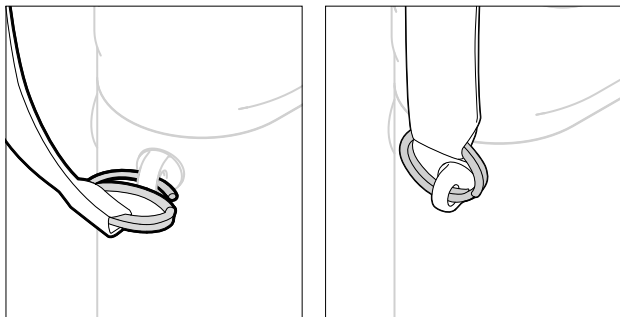

Perhatian

- Setelah memasang tali bahu, pastikan bahwa pengait dipasang dengan benar untuk mencegah kamera jatuh.

MENYIAPKAN PENGISI DAYA

- ▶ Sambungkan Unit catu daya (C) ke listrik menggunakan steker yang sesuai (D) dengan stopkontak standar lokal
- ▶ Sambungkan unit catu daya dan pengisi daya (A) menggunakan kabel USB (B)
- Hanya kabel yang disertakan yang dapat digunakan.

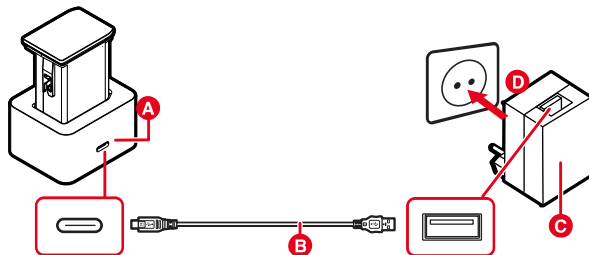

Catatan

- Pengisi daya akan diatur secara otomatis sesuai tegangan jaringan masing-masing.
- Pastikan untuk hanya menggunakan unit catu daya dengan daya output yang memadai. Jika tidak, proses pengisian daya tidak akan berjalan.

MENGISI DAYA BATERAI

Kamera ditenagai oleh baterai ion litium sesuai kebutuhan daya yang diperlukan.

MEMASUKKAN BATERAI KE DALAM PENGISI DAYA

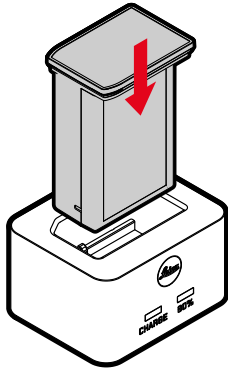

- ▶ Masukkan baterai dengan celah menghadap ke bawah ke dalam pengisi daya hingga kontaknya saling bersentuhan
- ▶ Tekan baterai ke bawah hingga terdengar dan terasa terkunci pada tempatnya
- ▶ Pastikan baterai sepenuhnya dimasukkan ke pengisi daya

MELEPAS BATERAI DARI PENGISI DAYA

- ▶ Lepaskan baterai ke atas

INDIKATOR STATUS PENGISIAN DAYA PADA PENGISI DAYA

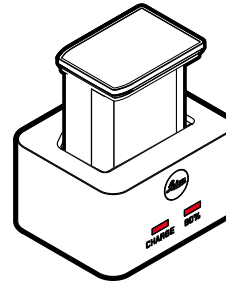

Proses pengisian daya yang benar ditunjukkan dengan LED status.

Indikator	Status pengisian daya	Durasi pengisian daya*
CHARGE berkedip hijau	Daya diisi ulang	
80% menyala oranye	80%	Sekitar 2 jam
CHARGE menyala hijau permanen	100%	Sekitar 3,5 jam

Perangkat pengisi daya harus diputus dari jaringan setelah pengisian daya selesai. Tidak ada risiko kelebihan pengisian daya.

* mulai dari kondisi kosong



PENGISIAN DAYA MELALUI USB

Baterai yang dipasang di kamera dapat diisi daya secara otomatis ketika kamera tersambung ke komputer atau sumber daya lain yang sesuai menggunakan kabel USB.

Pengaturan pabrik: **On**

- ▶ Dalam menu utama, pilih **Camera Settings**
- ▶ Pilih **USB Charging**
- ▶ Pilih **On/Off**

Catatan

- Pengisian daya hanya terjadi saat kamera dalam mode siaga atau dimatikan. Ketika kamera dihidupkan, pengisian daya yang mungkin sedang berlangsung akan terhenti. Proses pengisian daya dimulai secara otomatis.
- Saat kamera sedang diisi dayanya melalui USB, kamera tidak akan beralih ke mode siaga.
- Pengisian daya berhenti saat pengambilan gambar sedang berlangsung.
- LED bawah akan berkedip selama mengisi daya.

MEMASUKKAN/MENGELUARKAN BATERAI

- ▶ Pastikan kamera dinonaktifkan (lihat halaman 42)

MASUKKAN

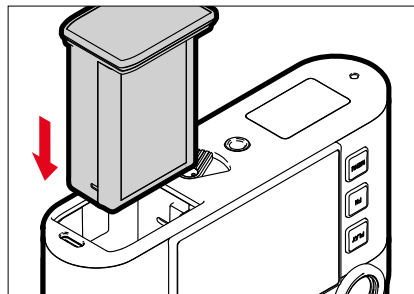

- ▶ Masukkan baterai dengan mengarahkan alurnya ke bagian samping monitor hingga terdengar dan terasa terkunci pada tempatnya

KELUARKAN

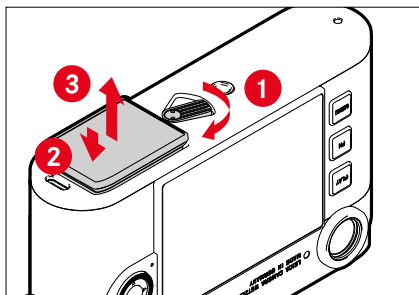

- ▶ Putar tuas pelepas baterai
 - Baterai akan sedikit terdorong keluar.
- ▶ Tekan baterai dengan lembut
 - Baterai akan terlepas dan terdorong keluar sepenuhnya.
- ▶ Mengeluarkan baterai

Penting

- Selama LED bawah menyala, data masih ditulis ke kartu memori.
- Mengeluarkan baterai saat kamera aktif dapat menyebabkan terhapusnya setiap pengaturan yang dibuat dan merusak kartu memori.

MEMASUKKAN/MENGELUARKAN KARTU MEMORI

Kamera menyimpan gambar dalam kartu SD (Secure Digital), atau SDHC (Secure Digital High Capacity), maupun SDXC (Secure Digital eXtended Capacity).

Catatan

- Kartu memori SD/SDHC/SDXC tersedia dari berbagai macam pemasok dan dengan kapasitas serta kecepatan menulis/membaca yang berbeda. Khususnya kartu memori dengan kapasitas dan kecepatan menulis/membaca yang tinggi memungkinkan perekaman serta pemutaran dengan cepat.
- Tergantung pada kapasitasnya, kartu memori ini tidak didukung atau perlu diformat sebelum digunakan pertama kali dalam kamera (lihat halaman 80). Dalam hal ini, pesan yang sesuai muncul di kamera. Untuk informasi tentang kartu yang didukung, lihat bagian "Data teknis".
- Jika kartu memori tidak dapat digunakan, periksa arah pemasangan.
- Informasi lebih lanjut dapat ditemukan di halaman 10 dan halaman 13.



Slot kartu memori berada di bagian dalam tempat baterai dan tertutup oleh baterai.

- ▶ Pastikan kamera dinonaktifkan (lihat halaman 42)
- ▶ Keluarkan baterai dan pasang kembali sesudahnya (lihat halaman 30)

MASUKKAN

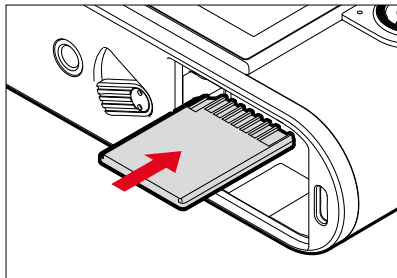

- ▶ Dorong kartu memori ke dalam slot hingga terdengar dan terasa terkunci pada tempatnya
 - Sudut peta yang miring harus berada di kiri atas.

KELUARKAN

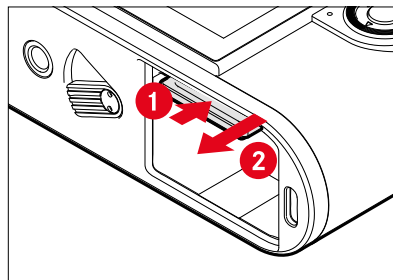

- ▶ Dorong kartu hingga terdengar bunyi klik pelan
 - Kartu akan sedikit terdorong keluar.
- ▶ Keluarkan kartu

LENSA

LENSA YANG DAPAT DIGUNAKAN

LENSA LEICA M

Sebagian besar lensa Leica M dapat digunakan, terlepas dari perlengkapan lensa (dengan atau tanpa pengkodean 6-bit pada bayonet). Meskipun dengan menggunakan lensa Leica M tanpa pengkodean, umumnya kamera akan memberi Anda gambar yang bagus. Umumnya untuk juga mendapatkan kualitas gambar yang optimal, disarankan untuk memasukkan jenis lensa secara manual (lihat halaman 38).

Detail tentang beberapa pengecualian dan batasan, dapat Anda pelajari di bagian berikut.

Catatan

- Layanan pelanggan Leica dapat meretrofit berbagai lensa Leica M dengan pengkodean 6-bit.
- Lensa Leica M dilengkapi dengan kurva kontrol yang mentransmisikan informasi jarak ke kamera secara mekanis dan memungkinkan fokus manual dengan pengukur jarak kamera Leica M. Saat menggunakan pengukur jarak bersamaan dengan lensa cepat ($\leq 1,4$), perhatikan kondisi berikut:
 - Mekanisme fokus setiap kamera dan setiap lensa disesuaikan di pabrik Leica Camera AG di Wetzlar secara individual dengan presisi tinggi. Dalam hal ini, toleransi yang sangat ketat dipertahankan, sehingga memungkinkan praktik fotografi presisi yang fokus pada setiap kombinasi kamera/lensa.

- Jika lensa cepat ($\leq 1,4$) digunakan pada aperture penuh, toleransi total (tambahan) kamera dan lensa mungkin menghasilkan kesalahan pengaturan karena kedalaman bidang yang terkadang sangat rendah dan ketidakakuratan selama pemfokusan dengan pengukur jarak. Oleh karena itu, tidak diperlukan pertimbangan penting dalam kasus ini, bahwa kombinasi kamera/lensa tertentu menunjukkan penyimpangan yang sistematis.
- Dalam praktik fotografi, penyimpangan umum posisi fokus ke arah tertentu harus diamati. Sebaiknya periksakan lensa dan kamera ke layanan pelanggan Leica. Di sini, sekali lagi pastikan bahwa kedua produk disesuaikan dalam total toleransi yang diizinkan. Namun, perlu dipahami bahwa 100% penyesuaian posisi fokus tidak dapat direalisasikan untuk semua pasangan kamera dan lensa.

LENSA LEICA R (DENGAN ADAPTER)

Selain lensa Leica M, lensa Leica R juga dapat digunakan dengan menggunakan Adapter R Leica M yang tersedia sebagai aksesori. Untuk informasi yang mendetail tentang aksesori ini dapat ditemukan di situs web Leica Camera AG:



LENSA YANG DAPAT DIGUNAKAN SECARA TERBATAS

DAPAT DIGUNAKAN, NAMUN MEMILIKI RISIKO KERUSAKAN PADA KAMERA ATAU LENS A

- Lensa dengan tabung yang dapat ditarik hanya dapat digunakan dengan tabung lensa yang dikeluarkan, yaitu tabung lensa tidak boleh ditarik jika terpasang pada kamera. Hal ini tidak berlaku untuk Makro-Elmar-M 90 f/4 saat ini, yang tabung lensanya sendiri berada dalam kondisi dimasukkan ke dalam kamera, sehingga dapat digunakan tanpa terbatas.
- Saat menggunakan lensa yang lebih berat pada kamera yang dipasang di tripod, misalnya lensa Noctilux 50 f/0.95 atau Leica R dengan adapter: pastikan bahwa kemiringan kepala tripod tidak dapat berubah sendiri, terutama jika Anda tidak memegang kamera. Jika tidak, kepala tripod yang tiba-tiba miring atau membentur batas bawah dapat merusak bayonet kamera. Untuk alasan yang sama, lensa yang dilengkapi dengan tepat harus selalu digunakan dengan sambungan tripod masing-masing.

DAPAT DIGUNAKAN, TETAPI PEMFOKUSAN YANG AKUR A TERBATAS

Dengan menggunakan pengukur jarak pada kamera, pemfokusan yang akurat dengan lensa 135 mm dan apertur terbuka tidak dapat dijamin karena kedalaman bidang yang sangat rendah, terlepas dari presisi kamera. Oleh karena, sebaiknya lakukan Stop Down minimal 2 tingkat. Di sisi lain, mode Live View dan berbagai macam bantuan pengaturan memungkinkan penggunaan lensa ini dengan bebas.

LENSA YANG TIDAK DAPAT DIGUNAKAN

- Hologon 15 f/8
- Summicron 50 f/2 dengan pengaturan jarak dekat
- Elmar 90 f/4 dengan tabung lensa yang dapat dimasukkan (periode produksi 1954-1968)
- Beberapa produk Summilux-M 35 f/1.4 (tidak asferis, periode produksi 1961-1995, dibuat di Kanada) tidak dapat dipasang pada kamera ini, atau tidak dapat fokus hingga tanpa batas. Layanan pelanggan Leica dapat memodifikasi lensa ini, sehingga dapat digunakan pada kamera ini.

MENGGANTI LENZA

LENSA LEICA M

PASANG

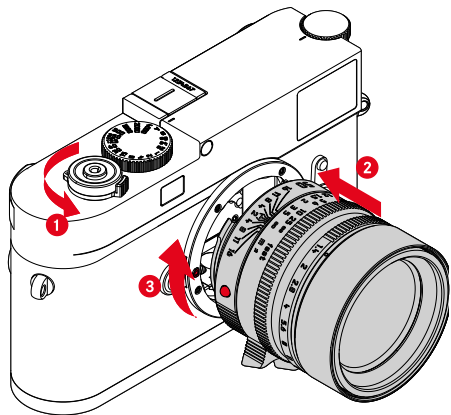

- ▶ Pastikan kamera dinonaktifkan (lihat halaman 42)
- ▶ Pegang lensa pada ring tetap
- ▶ Tombol indeks lensa terletak di sisi berlawanan dengan tombol pelepas pada bodi kamera
- ▶ Pasang lensa pada posisi ini dengan lurus
- ▶ Putar lensa searah jarum jam hingga terdengar bunyi klik

LEPAS

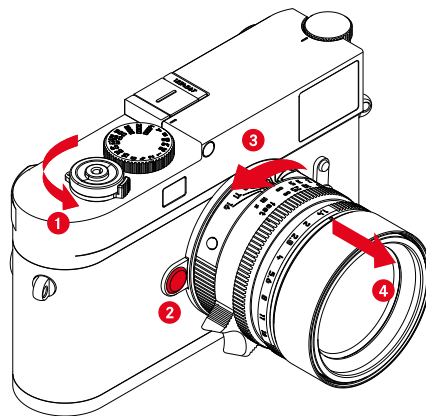

- ▶ Pastikan kamera dimatikan
- ▶ Pegang lensa pada ring tetap
- ▶ Tekan tombol pelepas pada bodi kamera ke bawah
- ▶ Putar lensa melawan jarum jam hingga tombol indeks menghadap tombol pelepas
- ▶ Lepaskan lensa dengan lurus

Penting

- Agar debu tidak masuk ke bagian dalam kamera, lensa atau penutup bayonet bodi harus selalu terpasang ke bodi kamera.
- Dengan alasan yang sama penggantian lensa harus terjadi dengan cepat dan bila memungkinkan di lingkungan yang bebas debu.

LENSA LAINNYA

(misalnya lensa Leica R)

Lensa lainnya dapat digunakan dengan adapter untuk bayonet M (misalnya adapter M Leica R).

PASANG ADAPTER

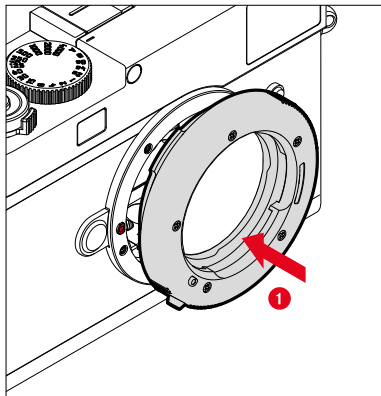

- ▶ Pastikan kamera dinonaktifkan (lihat halaman 42)
- ▶ Titik indeks adapter terletak di sisi berlawanan dengan titik indeks pada bodi kamera
- ▶ Pasang adapter pada posisi ini dengan lurus
- ▶ Putar adapter searah jarum jam hingga terdengar bunyi klik
- ▶ Segera pasang lensa

LEPAS ADAPTER

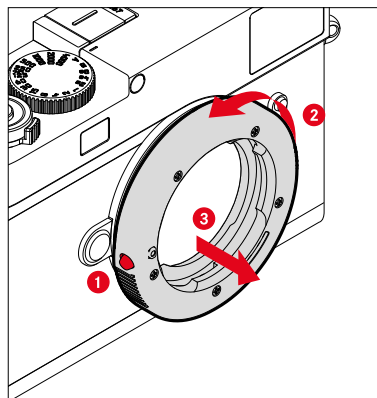

- ▶ Pastikan kamera dimatikan
- ▶ Lepaskan lensa
- ▶ Tekan tombol pelepas pada bodi kamera ke bawah
- ▶ Putar adapter berlawanan arah jarum jam hingga titik indeksnya menghadap tombol pelepas
- ▶ Lepaskan adapter dengan lurus

MEMASANG LENS A PADA ADAPTER

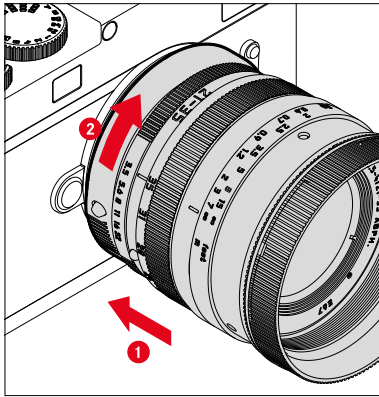

- ▶ Pastikan kamera dimatikan
- ▶ Pegang lensa pada ring tetap
- ▶ Titik indeks lensa terletak di sisi berlawanan dengan titik indeks pada adapter
- ▶ Pasang lensa pada posisi ini dengan lurus
- ▶ Putar lensa searah jarum jam hingga terdengar bunyi klik

MELEPASKAN LENS A DARI ADAPTER

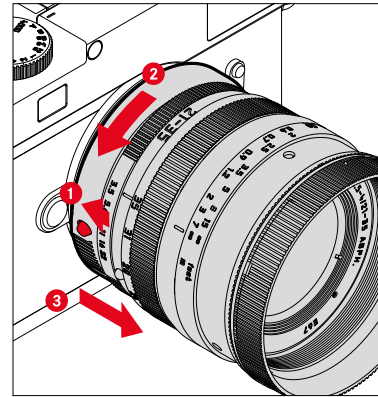

- ▶ Pastikan kamera dimatikan
- ▶ Pegang lensa pada ring tetap
- ▶ Tekan terus elemen pelepas pada adapter
- ▶ Putar lensa berlawanan arah jarum jam hingga titik indeksnya menghadap elemen pelepas
- ▶ Lepaskan lensa dengan lurus





PENDETEKSIAN JENIS LENS A

Pengkodean 6-bit dalam bayonet lensa Leica M terkini memungkinkan kamera mengenali jenis lensa yang dipasang.

- Informasi ini akan menarik optimalisasi data gambar. Dengan demikian peredupan tepi yang terlihat jelas, misalnya saat menggunakan lensa sudut lebar dan bukaan apertur yang besar, akan dikompensasi dalam setiap data gambar.
- Selain itu, informasi yang diberikan oleh pengkodean 6-bit, ditulis dalam data Exif gambar. Saat menampilkan data gambar yang diperbesar, jarak fokus lensa juga ditampilkan.
- Kamera juga menulis nilai apertur kira-kira yang dihitung oleh sistem pengukuran pencahayaan ke dalam data Exif gambar. Hal ini terlepas dari apakah lensa yang berkode atau tidak berkode atau lensa non-Leica M dipasang dengan adapter atau tidak dan juga terlepas dari apakah jenis lensa telah dimasukkan dalam menu atau tidak.

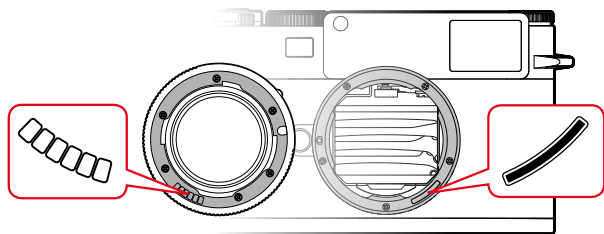

MENGGUNAKAN LENS A LEICA M DENGAN PENGKODEAN 6-BIT

Jika lensa Leica M digunakan dengan pengkodean 6-bit, kamera dapat secara otomatis menetapkan jenis lensa yang sesuai. Oleh karena itu, pengaturan manual tidak diperlukan. Ketika memasang lensa Leica M yang berkode, kamera secara otomatis beralih ke **Auto**, terlepas dari pengaturan sebelumnya.

MENGGUNAKAN LENS A LEICA M TANPA PENGKODEAN 6-BIT

Saat menggunakan lensa Leica M tanpa pengkodean 6-bit, jenis lensa harus dimasukkan secara manual.

- ▶ Dalam menu utama, pilih **Lensa Detection**
- ▶ Pilih **Manual M**
- ▶ Pilih lensa yang dipasang dari daftar
 - Lensa tercantum dengan jarak titik fokus, apertur, dan nomor item.

Catatan

- Nomor item digrafir pada berbagai lensa di sisi yang berlawanan dari skala kedalaman bidang.
- Daftar ini juga menampilkan lensa yang tersedia tanpa pengkodean (sekitar sebelum Juni 2006). Lensa dengan tanggal peluncuran baru tersedia dengan pengkodean dan dengan demikian akan terdeteksi secara otomatis.
- Dalam penggunaan Leica Tri-Elmar-M 16-18-21 f/4 ASPH, jarak titik fokus yang diatur tidak ditransfer ke bodi kamera, sehingga juga tidak dicantumkan dalam set data Exif gambar. Anda dapat memasukkan jarak fokus yang diinginkan secara manual.
- Sebaliknya, Leica Tri-Elmar-M 28-35-50 f/4 ASPH memiliki transfer mekanis jarak titik fokus yang telah diatur pada kamera yang diperlukan untuk menampilkan garis bingkai pada jendela bidik. Pentransferan tersebut dipindai dari sistem elektronik kamera dan digunakan untuk koreksi khusus jarak titik fokus. Karena kurangnya ruang dalam menu, hanya satu nomor item (11 625) yang tercantum. Tentunya juga dapat digunakan varian yang berbeda antara (11 890 dan 11 894), serta pengaturan yang ditetapkan pada menu juga berlaku dalam hal ini.

PENGUNAAN LENSA LEICA R

Saat menggunakan lensa Leica R dengan adapter M Leica R, jenis lensa juga harus dimasukkan secara manual. Jika menggunakan lensa Leica R, kamera akan beralih secara otomatis ke **Manual R**, terlepas dari pengaturan sebelumnya. Lensa harus dipilih dari daftar.

- ▶ Dalam menu utama, pilih **Lens Detection**
- ▶ Pilih **Manual R**
- ▶ Pilih lensa yang dipasang dari daftar

MENONAKTIFKAN PENDETEKSIAN JENIS LENSA

Pendeteksian jenis lensa juga dapat dinonaktifkan sepenuhnya. Hal ini berguna jika koreksi otomatis gambar (DNG dan JPG) tidak dilakukan, misalnya untuk mempertahankan properti gambar standar dari lensa.

- ▶ Dalam menu utama, pilih **Lens Detection**
- ▶ Pilih **Off**

Catatan

- Jika pendeteksian jenis lensa dinonaktifkan, tidak ada informasi lensa yang dicatat dalam data Exif (Exchangeable Image File Format) untuk gambar.





KOMPENSASI DIOPTRI

KOMPENSASI DIOPTRI PADA PENGUKUR JARAK

Agar pemakai kacamata juga dapat menggunakan produk ini tanpa alat bantu melihat, kompensasi dioptri untuk gangguan penglihatan tersedia sebesar ± 3 dioptri.

Pengukur jarak dilengkapi dengan lensa koreksi Leica yang tersedia secara terpisah.

<https://store.leica-camera.com>

- ▶ Pasang lensa koreksi langsung ke lensa mata jendela bidik
- ▶ Kencangkan searah jarum jam

Catatan

- Perhatikan informasi di situs web Leica mengenai pemilihan lensa koreksi yang benar.
- Perhatikan bahwa jendela bidik Leica M11-P diatur ke $-0,5$ dioptri secara default. Jadi, jika seseorang mengenakan kacamata dengan 1 dioptri, diperlukan lensa koreksi dengan $+1,5$ dioptri.

KOMPENSASI DIOPTRI DENGAN VISOFLEX 2

Visoflex 2 (tersedia sebagai aksesori) memiliki kompensasi dioptri yang dapat diatur dalam kisaran dari -3 hingga $+4$ dioptri. Pengaturan dilakukan melalui roda pengaturan dioptri samping.

- ▶ Putar ke arah lensa
 - Koreksi ke nilai plus akan dilakukan.

atau

- ▶ Putar ke arah monitor
 - Koreksi ke nilai minus akan dilakukan.



PENGOPERASIAN KAMERA

KONTROL PENGOPERASIAN

TOMBOL UTAMA

Kamera akan diaktifkan dan dinonaktifkan dengan tombol utama.

HIDUPKAN KAMERA

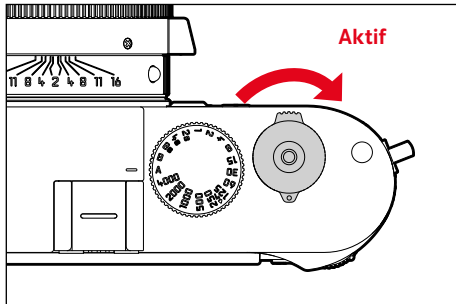

Catatan

- Kesiapan pengoperasian akan tercapai sekitar 1 detik setelah pengaktifan.
- Setelah diaktifkan, LED akan menyala sebentar dan tampilan pada jendela bidik akan muncul.

MATIKAN KAMERA

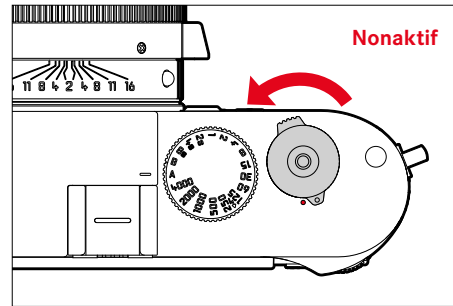

Catatan

- Dengan fungsi **Camera Standby** (lihat halaman 65), kamera dapat mati secara otomatis, jika tidak ada pengoperasian yang dilakukan dalam waktu yang ditentukan. Jika fungsi ini diatur ke **Off** dan kamera tidak digunakan dalam waktu yang lama, sebaiknya selalu matikan kamera melalui tombol utama agar tidak terjadi pengaktifan yang tidak disengaja dan menghabiskan daya baterai.

TOMBOL RANA

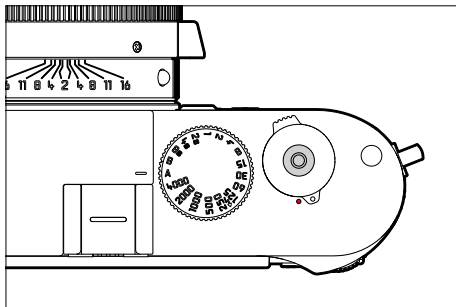

Tombol rana berfungsi dalam dua stop.

1. **Menekan singkat** (=menekan ke bawah hingga titik tekan ke-1)
 - Mengaktifkan sistem elektronik kamera dan tampilan
 - Penyimpanan nilai pengukuran (pengukuran dan penyimpanan):
 - menyimpan nilai pengukuran pencahayaan dalam mode prioritas apertur, yaitu kecepatan rana yang ditentukan kamera
 - Memulai kembali waktu tunda timer otomatis yang sedang berjalan
 - Kamera akan kembali ke mode pengambilan gambar
 - dari mode pemutaran
 - dari kontrol menu
 - dari mode siaga

2. Tekan sepenuhnya

- Ambil gambar
- Memulai waktu tunda timer otomatis yang dipilih sebelumnya
- Memulai pengambilan gambar rangkaian atau interval

Catatan

- Untuk menghindari pengaburan dan tidak bergetar, tombol rana harus ditekan dengan melakukan klik perlahan rana kamera.
- Tombol rana akan tetap terkunci:
 - jika kartu memori yang digunakan dan/atau memori cadangan internal (untuk sementara) penuh
 - jika baterai telah mencapai batas performanya (kapasitas, suhu, umur)
 - jika kartu memori bersifat hanya baca atau rusak
 - jika sensor terlalu panas

RODA PENGATUR KECEPATAN RANA

Roda pengatur kecepatan rana tidak memiliki penghenti, yaitu dapat diputar dari posisi dan arah mana pun. Hal tersebut mengunci posisi dan nilai tengah yang ditempatkan bersama. Selain posisi duduk, posisi tengah tidak boleh digunakan. Untuk detail lebih lanjut tentang pengaturan pencahayaan yang benar, baca bagian "Pencahayaan" (lihat halaman 104).

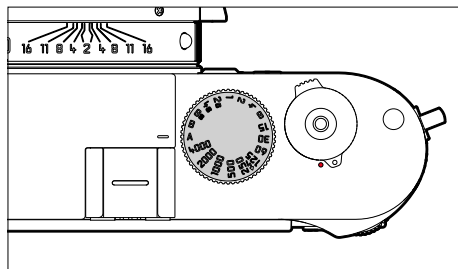

- **A**: Mode prioritas apertur (sistem kontrol kecepatan rana otomatis)
- **4000 - 8s**: Kecepatan rana tetap 1/4000 detik hingga 8 detik (dengan nilai perantara, berhenti dalam tingkatan 1/2)
- **B**: Pencahayaan lama (B)
- **⚡**: Waktu sinkronisasi sesingkat mungkin (1/180 detik) untuk mode lampu kilat

RODA PENGATUR ISO

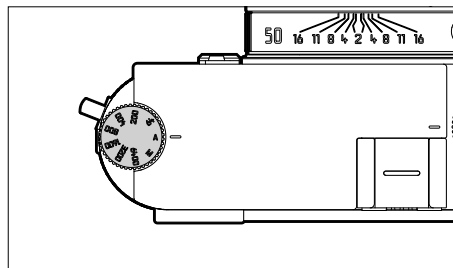

- **A**: kontrol otomatis sensitivitas ISO
- **64 - 6400**: nilai ISO tetap
- **M**: kontrol manual sensitivitas ISO

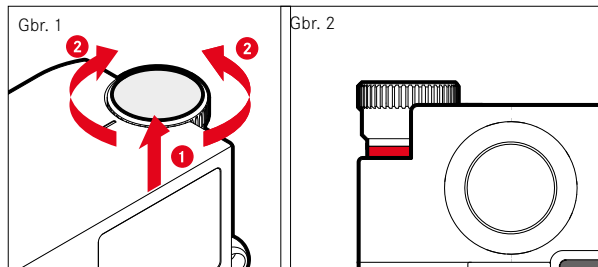

- ▶ Dorong roda pengatur ISO ke atas hingga terkunci pada tempatnya dan garis merah (Gbr. 2) terlihat
- ▶ Atur nilai yang diinginkan dengan memutar
- ▶ Tekan roda pengatur ISO ke bawah

RODA IBU JARI

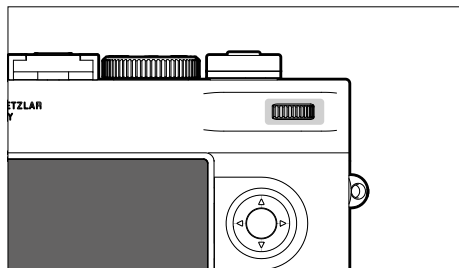

- Menavigasi dalam menu
- Mengatur nilai kompensasi pencahayaan
- Memperbesar/memperkecil gambar yang diamati
- Mengatur item menu/fungsi yang dipilih
- Menggulir dalam memori gambar (dengan menekan tombol **PLAY**)

TOMBOL PILIHAN/TOMBOL TENGAH

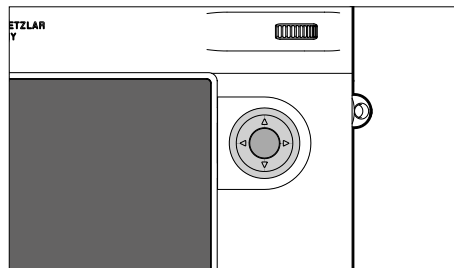

TOMBOL PILIHAN

- Menavigasi dalam menu
- Mengatur item menu/fungsi yang dipilih
- Menggulir dalam memori gambar
- Membuka submenu

TOMBOL TENGAH

- Membuka tampilan informasi
- Menerapkan pengaturan menu
- Menampilkan pengaturan/data saat pengambilan gambar
- Menampilkan tanggal pengambilan gambar selama pemutaran
- Membuka submenu



TOMBOL PLAY / TOMBOL MENU

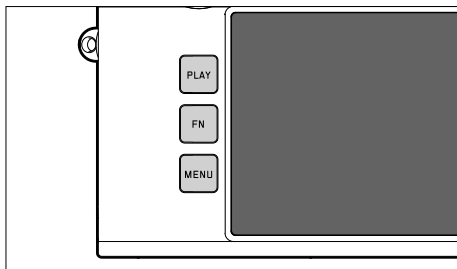

TOMBOL PLAY

- Mengaktifkan dan menonaktifkan mode pemutaran (pemutaran kontinu)
- Kembali ke tampilan layar penuh

TOMBOL MENU

- Membuka menu (termasuk layar status)
- Membuka menu pemutaran
- Keluar dari menu (submenu) yang ditampilkan saat ini

MONITOR



- Menampilkan pengaturan saat ini yang paling penting
- Akses cepat ke beberapa menu
- Kontrol sentuh

TOMBOL FUNGSI

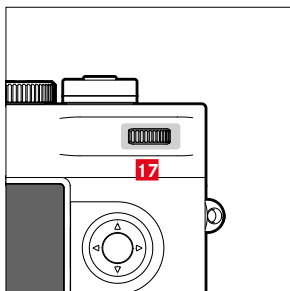
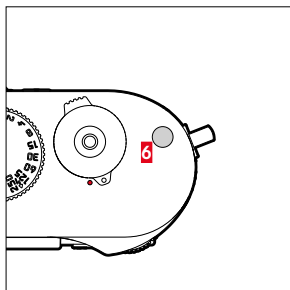
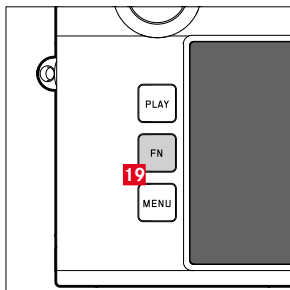

Akses langsung ke berbagai menu dan fungsi. Semua tombol fungsi dapat dikonfigurasi secara individual (lihat halaman 60).

PENGATURAN PABRIK

Dalam mode pengambilan gambar	Dalam mode pemutaran
-------------------------------	----------------------

Tombol FN **19**

Live View

Tombol fungsi **6**

Bantuan fokus

Menandai/menilai gambar

Tombol fungsi **17** (Tekan roda ibu jari)

Exposure Compensation

Mengubah perbesaran

MONITOR (LAYAR SENTUH)

KONTROL SENTUH*		Dalam mode pengambilan gambar	Dalam mode pemutaran
	"tekan singkat"	Memindahkan bidang pengukuran	Pemilihan gambar Menampilkan atau menyembunyikan tampilan info
	"sentuh dua kali"	Mengaktifkan bantuan fokus	Memperbesar/memperkecil gambar yang diamati
	"geser"	Memindahkan potongan gambar yang diperbesar (jika bantuan fokus aktif)	Menggulir dalam memori gambar Memindahkan potongan gambar yang diperbesar
	"geser horizontal" (keseluruhan panjang)		Menggulir dalam memori gambar
	"geser vertikal" (keseluruhan panjang)	Beralih ke mode pemutaran	Beralih ke mode pengambilan gambar
	"satukan" "pisahkan"		Memperbesar/memperkecil gambar yang diamati
	"geser dan tahan" "tahan dan geser"		Menggulir terus

* Cukup sentuhan ringan, jangan menekan. Kontrol sentuh* dapat diaktifkan/dinonaktifkan pada firmware versi 2.0.0 ke atas.

KONTROL MENU

KONTROL PENGOPERASIAN

Elemen berikut digunakan untuk kontrol menu.



23 Tombol pilihan

24 Tombol tengah

20 Tombol **MENU**

17 Roda ibu jari

AREA MENU

Ada tiga area menu: layar status, **Main Menu**, dan **Favorites**.

Layar status:

- menyediakan akses cepat ke pengaturan yang paling penting

Favorites:

- daftar yang Anda buat masing-masing (untuk mengelola daftar ini, lihat halaman 59)
 - Menu favorit hanya muncul jika setidaknya satu item menu telah ditetapkan ke menu favorit ini.

Main Menu:

- menyediakan akses ke semua item menu
- berisi banyak submenu



LAYAR STATUS



FAVORIT

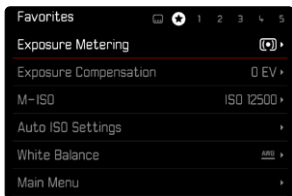
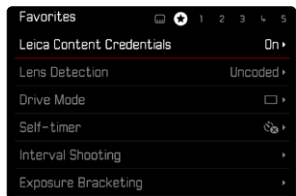

MENU UTAMA

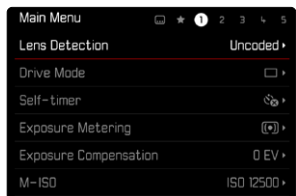

MENGGANTI AREA MENU

Sebagai area menu pertama, layar status selalu akan muncul. Tingkat menu paling atas terdiri dari "halaman", yang ditampilkan di baris atas: Layar status, menu favorit, jika ada (hingga 2 halaman), dan beberapa bagian menu utama. Anda dapat beralih di antara area menu dengan menggulir halaman demi halaman. Atau, layar status dan menu favorit menyediakan akses ke menu utama sebagai item menu terakhir.

Untuk menggulir maju

- ▶ Tekan tombol **MENU**
 - Setelah halaman terakhir menu utama tercapai, layar status akan ditampilkan kembali.

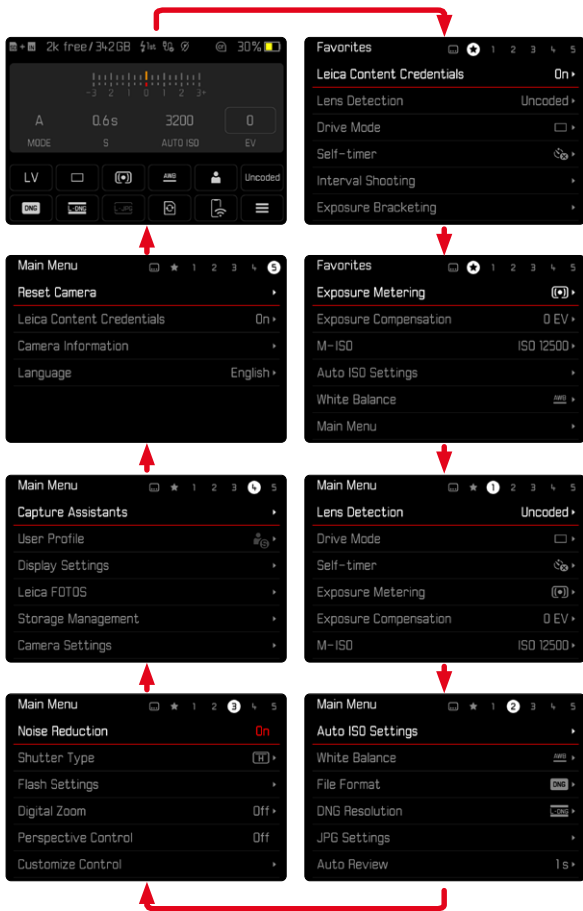

LAYAR STATUS

Layar status memberikan ikhtisar informasi yang paling penting tentang kondisi kamera saat ini dan pengaturan aktif.

Hal ini juga menyediakan akses cepat ke pengaturan penting. Layar status dioptimalkan untuk kontrol sentuh.

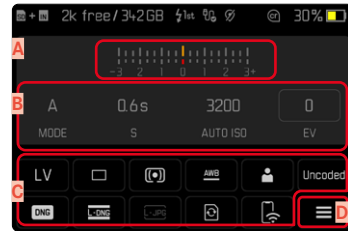

- A** Keseimbangan cahaya dengan skala kompensasi pencahayaan
- B** Pengaturan pencahayaan (lihat halaman 104)
- C** Item menu
- D** Akses ke menu item

Catatan

- Jika operasi sentuh tidak dimungkinkan atau tidak diinginkan (misalnya dalam mode EVF), layar status juga dapat dioperasikan dengan tombol pilihan dan tombol tengah atau tombol roda ibu jari.
- Pengaturan akan segera diterapkan.
- Bidang pengoperasian yang berada dalam kotak dapat dipilih. Nilai yang tidak berada dalam kotak adalah nilai yang diatur secara otomatis (dengan prioritas aperture atau Auto ISO) atau telah diatur menggunakan elemen pengoperasian (pada roda pengatur kecepatan rana atau roda pengaturan ISO).

MELAKUKAN PENGATURAN

Pengaturan dapat dilakukan dengan berbagai cara dari layar status. Jenis pengaturan bervariasi di antara menu.

- ▶ Tekan singkat bidang pengoperasian yang diinginkan
 - Menu yang sesuai akan muncul.

DENGAN PENGATURAN LANGSUNG

Pilihan menu panel muncul di area bawah layar status (lihat halaman 57).

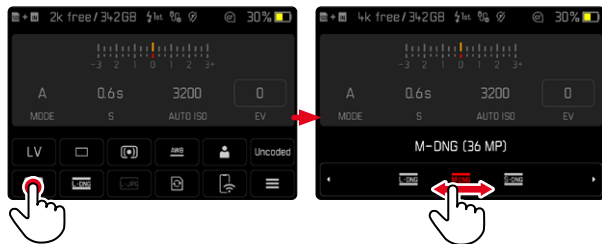

- ▶ Pilih atau geser langsung fungsi yang diinginkan

Catatan

- Jangan mengeluarkan baterai! Pengaturan hanya disimpan secara permanen saat kamera dimatikan. Jika baterai dilepas saat kamera sedang beroperasi, perubahan yang belum disimpan akan hilang.

DENGAN MEMBUKA SUBMENU BIASA

Menu ini beroperasi seperti jika dibuka dari menu utama (lihat halaman 54). Oleh karena itu, kontrol sentuh tidak tersedia. Anda akan kembali ke layar status, dan bukan kembali ke item menu tingkat atas.

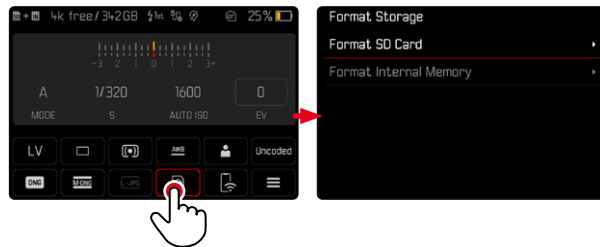

- ▶ Pilih pengaturan yang diinginkan



MENU FAVORIT

Menu favorit menyediakan akses cepat ke item menu yang paling sering digunakan. Hal ini terdiri dari hingga 11 item menu. Alokasi item menu dilakukan secara individual (lihat halaman 59).

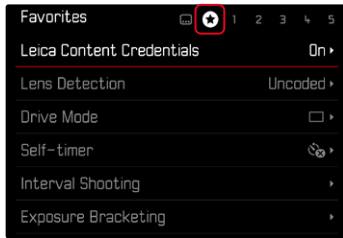

MENU UTAMA

Menu utama menyediakan akses ke semua pengaturan. Sebagian besar tersusun dalam submenu.

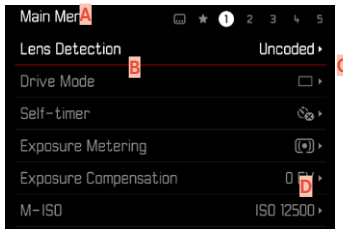

- A** Area menu: Main Menu/Favorites
- B** Nama item menu
- C** Pengaturan item menu
- D** Petunjuk tentang submenu

SUBMENU

Ada beberapa jenis submenu. Untuk pengoperasian masing-masing, lihat halaman berikut.

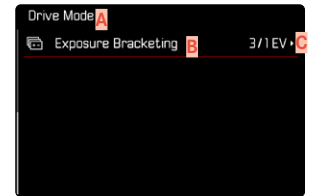

- A** Item menu saat ini
- B** Item submenu
- C** Petunjuk tentang submenu lainnya
- D** Panel gulir



NAVIGASI MENU

NAVIGASI HALAMAN DEMI HALAMAN

Untuk menggulir maju

- ▶ Tekan tombol **MENU** (jika perlu, berulang kali)
 - Setelah halaman terakhir menu utama tercapai, layar status akan ditampilkan kembali.

Untuk menggulir mundur

- ▶ Tekan terus tombol **MENU**, lalu tekan tombol pilihan ke kiri
 - Setelah layar status, halaman terakhir menu utama akan ditampilkan kembali.

NAVIGASI BARIS DEMI BARIS

(Memilih fungsi/pilihan fungsi)

- ▶ Tekan tombol pilihan ke atas/ke bawah
atau

- ▶ Putar roda ibu jari
(ke kanan = ke bawah, ke kiri = ke atas)
 - Setelah item menu terakhir di masing-masing arah, tampilan secara otomatis menuju ke halaman berikutnya/sebelumnya. Area menu saat ini (favorit, menu utama) tidak akan ditinggalkan.

Catatan

- Beberapa item menu hanya dapat dibuka berdasarkan persyaratan tertentu. Sebagai petunjuk adalah font yang diwarnai abu-abu dalam baris yang sesuai.

MENAMPILKAN SUBMENU

- ▶ Tekan tombol tengah / roda ibu jari atau
- ▶ Tekan tombol pilihan kanan

MENGONFIRMASI PILIHAN

- ▶ Tekan tombol tengah / roda ibu jari
 - Gambar monitor beralih kembali ke item menu aktif. Bagian kanan dalam baris menu yang sesuai menampilkan pilihan fungsi yang diatur.

Catatan

- Saat memilih **On** atau **Off**, tidak diperlukan konfirmasi. Hal tersebut disimpan secara otomatis.

KEMBALI SATU LANGKAH

(kembali ke item menu tingkat atas)

- ▶ Tekan tombol pilihan kiri
 - Opsi ini hanya tersedia untuk submenu berbentuk daftar.

KEMBALI KE TINGKAT MENU TERATAS

- ▶ Tekan **1x** tombol **MENU**
 - Tampilan beralih ke tingkat teratas area menu saat ini.

KELUAR DARI MENU

Anda dapat keluar dari menu dan submenu dengan/tanpa menerapkan pengaturan yang dibuat di dalamnya.

Ke mode pengambilan gambar

- ▶ Tekan singkat tombol rana

Ke mode pemutaran

- ▶ Tekan tombol **PLAY**



SUBMENU

MENGOPERASIKAN KEYBOARD/KEYPAD



- A** Baris input
- B** Mengoperasikan keyboard/keypad
- C** Tombol "Hapus" (menghapus karakter terakhir)
- D** Tombol "Konfirmasi"
(mengonfirmasi setiap nilai dan pengaturan yang telah selesai)
- E** Kembali ke tingkat menu sebelumnya
- F** Tombol shift (beralih antara huruf besar dan huruf kecil)
- G** Mengubah jenis karakter

MEMILIH TOMBOL (KARAKTER/TOMBOL FUNGSI)

Melalui kontrol tombol

- ▶ Tekan tombol pilihan ke arah yang diinginkan
 - Tombol yang saat ini aktif akan disorot.
- ▶ Tekan tombol tengah / roda ibu jari
atau
- ▶ Putar roda ibu jari
 - Tombol yang saat ini aktif akan disorot.
 - Ketika akhir baris/awal baris tercapai, akan beralih ke baris berikutnya/sebelumnya.
- ▶ Tekan tombol tengah / roda ibu jari

Melalui kontrol sentuh

- ▶ Pilih langsung tombol yang diinginkan

MENYIMPAN

- ▶ Pilih tombol **D**

MEMBATALKAN

- ▶ Tekan tombol **MENU**
atau
- ▶ Pilih tombol **E**

MENU PANEL



Melalui kontrol tombol

- ▶ Tekan tombol pilihan ke kiri/ke kanan atau
- ▶ Putar roda ibu jari

Melalui kontrol sentuh

- ▶ Pilih atau geser langsung fungsi yang diinginkan

Catatan

- Pengaturan yang baru saja diaktifkan di bagian tengah ditandai warna merah.
- Nilai yang ditetapkan akan ditampilkan di atas skala/di atas bilah menu.
- Dengan akses langsung akan berlaku: Pengaturan tidak harus dikonfirmasi karena akan segera aktif.

MENU SKALA

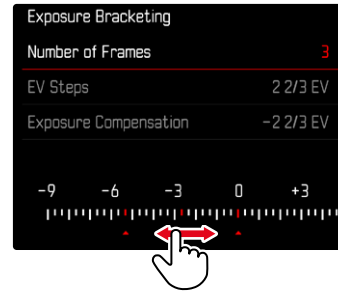

Melalui kontrol tombol

- ▶ Tekan tombol pilihan ke kiri/ke kanan atau
- ▶ Putar roda ibu jari

Melalui kontrol sentuh

- ▶ Pilih langsung atau geser pengaturan yang diinginkan

Catatan

- Pengaturan yang baru saja diaktifkan di bagian tengah ditandai warna merah.
- Nilai yang ditetapkan akan ditampilkan di atas skala/di atas bilah menu.



MENU TANGGAL/WAKTU

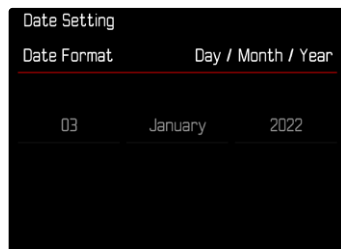

Untuk membuka bidang pengaturan berikutnya

- ▶ Tekan tombol pilihan ke kiri/ke kanan atau
- ▶ Tekan tombol tengah atau
- ▶ Putar roda ibu jari

Untuk mengatur nilai

- ▶ Tekan tombol pilihan ke atas/ke bawah

Untuk menyimpan dan kembali ke item menu tingkat atas

- ▶ Tekan tombol tengah pada bidang pengaturan terakhir atau
- ▶ Tekan roda ibu jari

MENU KOMBINASI



Item menu individual diatur melalui bilah pengaturan di area bawah tampilan.

Untuk memilih masing-masing item

- ▶ Tekan tombol pilihan ke atas/ke bawah

Untuk mengatur masing-masing item

- ▶ Tekan tombol pilihan ke kiri/ke kanan atau
- ▶ Putar roda ibu jari

Untuk menerapkan pengaturan

- ▶ Tekan tombol tengah / roda ibu jari

Untuk kembali ke item menu tingkat atas

- ▶ Tekan tombol **MENU**

PENGOPERASIAN INDIVIDUAL

MENU FAVORIT

Anda dapat menetapkan item menu yang paling sering digunakan secara individual (hingga 11 item menu) dan mengaksesnya dengan sangat cepat dan mudah. Fungsi yang tersedia tercantum dalam daftar di halaman 169.

Jika menu favorit berisi setidaknya satu item menu, hal ini akan ditunjukkan dengan tanda bintang di baris atas menu.

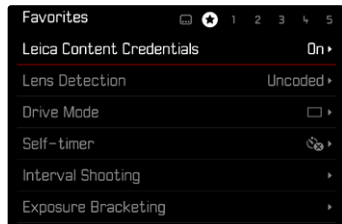

MENGELOLA MENU FAVORIT

- ▶ Dalam menu utama, pilih **Customize Control**
- ▶ Pilih **Edit Favorites**
- ▶ Pilih item menu yang diinginkan

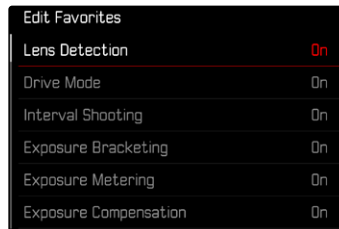

- ▶ Pilih **On/Off**
 - Pesan peringatan akan muncul jika menu favorit sudah berisi maksimal 11 item menu.

Catatan

- Jika Anda memilih **Off** untuk semua item menu, menu Favorit akan dihapus sama sekali.

Untuk mengatur ulang menu favorit

- ▶ Dalam menu utama, pilih **Customize Control**
- ▶ Pilih **Reset Favorites**
 - Semua item menu akan diatur ke Off dan menu favorit akan dihapus





AKSES LANGSUNG FUNGSI MENU

Untuk pengoperasian sangat cepat dengan akses langsung dalam mode pengambilan gambar, Anda dapat mengalokasikan fungsi menu yang dipilih secara individual ke tombol fungsi. Fungsi yang tersedia tercantum dalam daftar di halaman 169. Untuk pengaturan pabrik, lihat halaman 47.

MENGUBAH ALOKASI

Selain membuka fungsi menu yang dialokasikan, semua tombol fungsi memungkinkan alokasi ulang fungsi yang cepat.

- ▶ Tekan lama tombol fungsi yang diinginkan
 - Daftar akses langsung akan muncul di monitor.

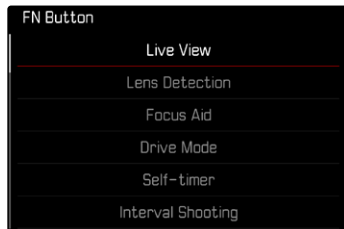

- ▶ Pilih item menu yang diinginkan

MEMBUKA FUNGSI MENU YANG DITETAPKAN

- ▶ Tekan singkat tombol fungsi yang diinginkan
 - Fungsi yang dialokasikan akan diaktifkan atau submenu akan muncul di monitor.

Catatan

- Submenu yang dibuka melalui akses langsung dapat memiliki bentuk yang berbeda dibandingkan jika dibuka melalui menu utama. Khususnya hal tersebut sering dibentuk sebagai menu panel untuk memungkinkan pengaturan cepat.
- Pengaturan dapat dilakukan melalui kontrol tombol atau langsung pada monitor dengan kontrol sentuh. Pengoperasiannya tergantung pada bentuk submenu.

ALOKASI RODA IBU JARI

Untuk pengoperasian yang sangat cepat melalui akses langsung, Anda dapat menetapkan fungsi menu ke roda ibu jari, baik **Exposure Compensation** maupun **Focus Aid**. Pengaturan tidak memiliki pengaruh pada fungsi dengan bantuan pemfokusan aktif.

Pengaturan pabrik: **No Function**

- ▶ Dalam menu utama, pilih **Customize Control**
- ▶ Pilih **Customize Wheel**
- ▶ Pilih **Exposure Compensation**/**Focus Aid** atau **No Function**

PROFIL PENGGUNA

Dengan menggunakan kamera ini, kombinasi semua pengaturan menu apa pun dapat terus disimpan, misalnya, agar pengaturan tersebut dapat diterapkan kembali setiap saat untuk situasi/subjek yang selalu muncul dengan cepat dan mudah. Total enam slot memori tersedia untuk kombinasi ini, serta pengaturan default pabrik yang dapat digunakan setiap saat dan tidak dapat diubah (**Default Profile**). Anda dapat bebas memilih nama profil yang disimpan.

Profil yang telah ditetapkan pada kamera dapat ditransfer ke kartu memori, misalnya untuk digunakan di kamera lainnya. Profil yang disimpan di kartu juga dapat ditransfer ke kamera.

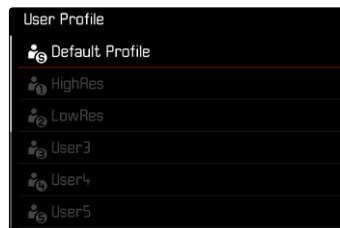



MEMBUAT PROFIL

Menyimpan pengaturan/membuat profil.

- ▶ Atur fungsi yang diinginkan dalam kontrol menu secara individual
- ▶ Dalam menu utama, pilih **User Profile**
- ▶ Pilih **Manage Profiles**
- ▶ Pilih **Save as Profile**
- ▶ Pilih ruang penyimpanan yang diinginkan

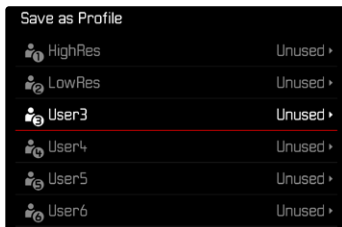

- ▶ Konfirmasikan prosesnya

Catatan

- Profil yang ada akan ditimpa dengan pengaturan saat ini.
- Penghapusan ruang memori hanya dimungkinkan dengan fungsi **Reset Camera** yang dijelaskan di bagian "Mengatur ulang kamera ke pengaturan pabrik" (lihat halaman 146).

MENGUBAH NAMA PROFIL

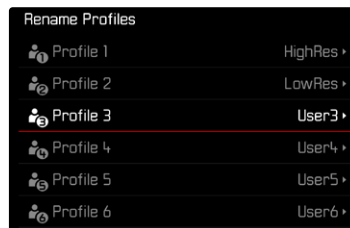

- ▶ Dalam menu utama, pilih **User Profile**
- ▶ Pilih **Manage Profiles**
- ▶ Pilih **Rename Profiles**
- ▶ Pilih profil yang diinginkan
- ▶ Masukkan nama yang diinginkan dalam submenu keyboard terkait dan konfirmasikan (lihat halaman 56)
 - Panjang nama profil harus antara 3 dan 10 karakter.

MENGGUNAKAN/MENGAKTIFKAN PROFIL

Pengaturan pabrik: **Default Profile**

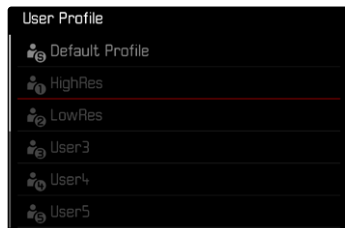

- ▶ Dalam menu utama, pilih **User Profile**
 - Daftar dengan nama profil akan muncul.
- ▶ Pilih profil yang diinginkan
 - Profil yang dipilih ditandai dengan **Active**.
 - Lokasi penyimpanan yang kosong akan berwarna abu-abu.

Catatan

- Jika pengaturan profil yang digunakan saat ini diubah, maka profil ini akan muncul dalam daftar menu 📁 awal dan bukan nama profil yang digunakan sebelumnya.

MENGEKSPOR PROFIL KE KARTU MEMORI/MENGIMPOR PROFIL DARI KARTU MEMORI

- ▶ Dalam menu utama, pilih **User Profile**
- ▶ Pilih **Manage Profiles**
- ▶ Pilih **Export Profiles** atau **Import Profiles**
- ▶ Konfirmasikan prosesnya

Catatan

- Saat mengimpor dan mengekspor, pada dasarnya semua slot profil akan ditransfer dari dan ke kartu, termasuk profil yang kosong. Akibatnya, saat mengimpor profil, semua slot profil yang sudah ada di kamera akan ditimpa. Impor atau ekspor profil individual tidak memungkinkan.
- Saat mengekspor, kumpulan profil yang ada pada kartu memori akan diganti tanpa meminta konfirmasi Anda.



PENGATURAN DASAR KAMERA

Untuk navigasi dalam menu dan input, lihat bab "Kontrol menu" (lihat halaman 49).

Saat kamera baru dihidupkan, setelah diatur ulang ke pengaturan pabrik (lihat halaman 146), atau setelah pembaruan firmware, secara otomatis akan muncul item menu **Language** dan **Date & Time** untuk diatur.

BAHASA MENU

Pengaturan pabrik: Inggris

Bahasa menu alternatif: Jerman, Prancis, Italia, Spanyol, Rusia, Portugis, Jepang, Tionghoa Tradisional, Tionghoa Modern, Korea

- ▶ Dalam menu utama, pilih **Language**
- ▶ Pilih bahasa yang diinginkan
 - Kecuali untuk beberapa pengecualian, bahasa seluruh informasi diubah.

TANGGAL/WAKTU

MEMPEROLEH PENGATURAN DARI PERANGKAT SELULER

Pengaturan tanggal dan waktu dapat secara otomatis diperoleh dari perangkat seluler.

Pengaturan pabrik: **On**

- ▶ Dalam menu utama, pilih **Camera Settings**
- ▶ Pilih **Date & Time**
- ▶ Pilih **Via Smartphone**
 - Pengaturan akan disinkronkan dalam setiap proses Pairing berikutnya. Proses Pairing dijelaskan dalam bab "Leica FOTOS" (lihat halaman 150).

MELAKUKAN PENGATURAN SECARA MANUAL

TANGGAL

Terdapat 3 variasi untuk urutan tampilan yang ada.

- ▶ Dalam menu utama, pilih **Camera Settings**
- ▶ Pilih **Date & Time**
- ▶ Pilih **Date Setting**
- ▶ Pilih format tampilan tanggal yang diinginkan (**Day/Month/Year**, **Month/Day/Year**, **Year/Month/Day**)
- ▶ Atur tanggal

WAKTU

- ▶ Dalam menu utama, pilih **Camera Settings**
- ▶ Pilih **Date & Time**
- ▶ Pilih **Time Setting**
- ▶ Pilih format tampilan yang diinginkan (**12 Hours**, **24 Hours**)
- ▶ Mengatur waktu (Selain itu, dalam kasus format 12 jam, pilih **am** atau **pm**)

ZONA WAKTU

- ▶ Dalam menu utama, pilih **Camera Settings**
- ▶ Pilih **Date & Time**
- ▶ Pilih **Time Zone**
- ▶ Pilih zona yang diinginkan/lokasi saat ini
 - Di sebelah kiri baris: perbedaan dengan Greenwich Mean Time
 - Di sebelah kanan baris: kota-kota besar di masing-masing zona waktu

WAKTU MUSIM PANAS

- ▶ Dalam menu utama, pilih **Camera Settings**
- ▶ Pilih **Date & Time**
- ▶ Pilih **Daylight Saving Time**
- ▶ Pilih **On/Off**

MODE HEMAT ENERGI (MODE SIAGA)

Ada dua fungsi yang tersedia untuk penghematan daya.

- Mengaktifkan mode siaga setelah 3 detik / 5 detik / 10 detik / 2 menit / 5 menit / 10 menit
- Mematikan monitor secara otomatis

MODE SIAGA KAMERA

Jika fungsi ini diaktifkan, kamera akan beralih ke mode siaga hemat energi untuk memperpanjang masa pakai baterai.

Pengaturan pabrik: **2 min**

- ▶ Dalam menu utama, pilih **Camera Settings**
- ▶ Pilih **Power Saving Mode**
- ▶ Pilih **Camera Standby**
- ▶ Pilih pengaturan yang diinginkan (**Off**, **30 s**, **1 min**, **2 min**, **5 min**, **10 min**, **30 min**, **60 min**)

MODE SIAGA LAYAR

Pengaturan pabrik: **30 s**

- ▶ Dalam menu utama, pilih **Camera Settings**
- ▶ Pilih **Power Saving Mode**
- ▶ Pilih **Display Standby**
- ▶ Pilih pengaturan yang diinginkan (**30 s**, **1 min**, **5 min**)

Catatan

- Meskipun dalam mode siaga, kamera dapat diaktifkan kembali kapan saja dengan menekan tombol rana atau dengan mematikan, lalu menghidupkannya kembali dengan tombol utama.
- Jika Leica Visoflex 2 (lihat halaman 68) dipasang, pengaturan ini juga memengaruhi EVF-nya.



LED STATUS

Dalam pengaturan pabrik, LED status memberikan umpan balik terkait sejumlah proses dalam kamera (mis. saat menyimpan atau saat memperbesar/memperkecil dan menghapus gambar). Fungsi ini dapat dinonaktifkan untuk sebagian besar proses (kecuali mengaktifkan dan menonaktifkan kamera).

- ▶ Dalam menu utama, pilih **Customize Control**
- ▶ Pilih **Backside LED**
- ▶ Pilih pengaturan yang diinginkan (**Enabled**, **Disabled**)

LED BAWAH

LED bawah akan berkedip selama proses pengisian daya sedang berlangsung melalui port USB-C dan selama memori sedang diakses. Misalnya, ini menunjukkan bahwa masih ada data yang harus ditransfer dari memori buffer. Dalam hal ini, baterai tidak boleh dilepas. Fungsi ini dapat dinonaktifkan.

- ▶ Dalam menu utama, pilih **Customize Control**
- ▶ Pilih **Bottom LED**
- ▶ Pilih pengaturan yang diinginkan (**Enabled**, **Disabled**)

PENGATURAN MONITOR/JENDELA BIDIK

Kamera ini memiliki monitor berwarna LCD berukuran 2,95" yang dilindungi oleh penutup kaca safir yang sangat keras dan sangat antigores.

Pada mode pengambilan gambar dengan fungsi tampilan langsung (Live View) menunjukkan bahwa dari sensor lensa dapat mendeteksi gambar. Pada mode peninjauan digunakan untuk menampilkan gambar pada kartu memori. Dalam kedua kasus tersebut, tersedia keseluruhan bingkai gambar, data yang dipilih, dan informasi.

KECERAHAN

PENGUKUR JARAK

Kecerahan pengukur jarak secara otomatis disesuaikan oleh sensor kecerahan.

Catatan

- Kontrol otomatis ini tidak tersedia untuk lensa Leica M dengan attachment jendela bidik karena attachment ini akan menutupi sensor kecerahan yang mengirimkan informasi yang diperlukan untuk pengoperasiannya. Jika demikian, bingkai dan tampilan akan selalu menjaga kecerahan konstan.

MONITOR

Kecerahan dapat disesuaikan untuk visibilitas optimal dalam berbagai kondisi pencahayaan. Pemilihan dapat dilakukan dengan kontrol tombol dan kontrol sentuh.

- ▶ Dalam menu utama, pilih **Display Settings**
- ▶ Pilih **LCD Brightness**
- ▶ Pilih kecerahan yang diinginkan atau **Auto**
- ▶ Konfirmasi pilihan



LEICA VISOFLEX 2 (EVF)*

Leica M11-P dapat dipasang dengan jendela bidik elektronik (Electronic View Finder, EVF) melalui dukungan aksesoris. Leica Visoflex 2* yang tersedia sebagai aksesoris opsional menawarkan fungsi berikut:

- Fungsi panning untuk mengambil foto dengan nyaman dari berbagai sudut
- Menerapkan berbagai fungsi monitor
- Kompensasi dioptri

Penting

Semua penyebutan "EVF" atau "jendela bidik elektronik" dalam panduan ini mengacu pada "Leica Visoflex 2" yang tersedia sebagai aksesoris.

Penggunaan model "Leica Visoflex" yang lebih lama dengan Leica M11-P pada kasus terburuk dapat menyebabkan kerusakan permanen pada kamera dan/atau Visoflex. Jika ragu, hubungi layanan pelanggan Leica.

Pengaturan yang dijelaskan di bawah ini hanya berpengaruh dengan Leica Visoflex terpasang.

PENGGUNAAN MONITOR/EVF

Saat menggunakan jendela bidik elektronik, jendela bidik elektronik ini dapat menerapkan berbagai fungsi monitor. Tampilannya akan tetap sama, baik di monitor maupun di jendela bidik elektronik.

Tampilan di EVF dan monitor dapat diatur agar digunakan untuk situasi yang sesuai.

Pengaturan pabrik: **Auto**

	EVF	Monitor
Auto	Sensor mata pada Visoflex secara otomatis mengalihkan kamera antara monitor dan EVF. <ul style="list-style-type: none">• Pengambilan gambar• Pemutaran• Kontrol menu	
LCD		<ul style="list-style-type: none">• Pengambilan gambar• Pemutaran• Kontrol menu
EVF	<ul style="list-style-type: none">• Pengambilan gambar• Pemutaran• Kontrol menu	
EVF Extended	Untuk mode pengambilan gambar, hanya EVF yang digunakan. Selama pemutaran dan kontrol menu, kamera secara otomatis beralih antara monitor dan EVF menggunakan sensor mata pada Visoflex. <ul style="list-style-type: none">• Pengambilan gambar<ul style="list-style-type: none">• Pemutaran• Kontrol menu	

* Visoflex yang dikembangkan untuk seri M10 tidak kompatibel dengan Leica M11-P. Namun, Visoflex 2 yang baru dikembangkan juga dapat digunakan dengan seri Leica M model lama.

- ▶ Dalam menu utama, pilih **Display Settings**
- ▶ Pilih **EVF <> LCD**
- ▶ Pilih pengaturan yang diinginkan

Catatan

- Jika monitor harus tetap mati (mis. di lingkungan yang gelap), pilih **EVF**.

SENSITIVITAS SENSOR MATA

Untuk memastikan bahwa peralihan otomatis berfungsi dengan baik bahkan saat menggunakan kacamata, sensitivitas sensor mata dapat disesuaikan.

Pengaturan pabrik: **High**

- ▶ Dalam menu utama, pilih **Display Settings**
- ▶ Pilih **Eye Sensor Sensitivity**
- ▶ Pilih pengaturan yang diinginkan

KECERAHAN

Kecerahan di EVF diatur secara independen dari kecerahan yang dipilih untuk monitor.



- ▶ Dalam menu utama, pilih **Display Settings**
- ▶ Pilih **EVF Brightness**
- ▶ Lihat di jendela bidik
- ▶ Pilih kecerahan yang diinginkan
- ▶ Konfirmasi pilihan

Catatan

- Pengaturan **Auto** tidak tersedia di sini.





FORMAT FILE

Tersedia format JPG **JPG** dan format data mentah standar **DNG** (digital negative). Keduanya dapat digunakan secara individu atau bersama-sama.

Saat membuat JPG, pemrosesannya sudah berlangsung di kamera. Berbagai parameter seperti kontras, saturasi warna, tingkat hitam, atau ketajaman tepi diatur secara otomatis. Hasilnya disimpan dalam bentuk terkompresi. Hal ini akan segera memberi Anda gambar yang dioptimalkan untuk banyak kegunaan dan pratinjau cepat. Namun, untuk pasca-pemrosesan, gambar DNG direkomendasikan.

File DNG berisi keseluruhan data mentah yang terdeteksi oleh sensor kamera saat gambar diambil. Perangkat lunak khusus diperlukan untuk melihat atau memproses file dalam format DNG (misalnya Adobe® Photoshop® Lightroom® atau Capture One Pro®). Selama pasca-pemrosesan, ada banyak parameter yang dapat disesuaikan secara tepat dengan ide Anda sendiri.

Pengaturan pabrik: **DNG**

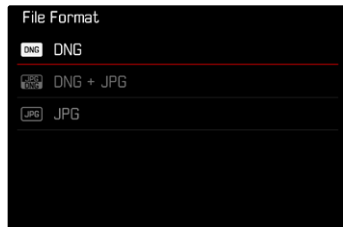

- ▶ Dalam menu utama, pilih **File Format**
- ▶ Pilih format yang diinginkan (**DNG**, **DNG + JPG**, **JPG**)

Catatan

- Format DNG standar digunakan untuk menyimpan data mentah gambar.
- Jika data gambar disimpan sebagai **DNG** dan **JPG** secara bersamaan, resolusi yang digunakan untuk file JPG akan bergantung pada pengaturan **DNG Resolution**.
- Terlepas dari pengaturan JPG, format DNG selalu menggunakan resolusi yang dipilih di bagian **DNG Resolution**.
- Jumlah gambar tersisa yang ditampilkan pada monitor tidak selalu berubah setelah pengambilan gambar. Hal tersebut tergantung pada subjek; struktur yang sangat halus menghasilkan jumlah data yang lebih tinggi dan permukaan seragam yang lebih rendah.

RESOLUSI

RESOLUSI DNG

Tiga resolusi (jumlah piksel) yang berbeda tersedia untuk pengambilan gambar dalam format data mentah (DNG).

Dengan demikian, semua keuntungan dari pengambilan gambar DNG (seperti kedalaman warna yang besar dan rentang dinamis yang tinggi) dapat digunakan bahkan dengan ukuran gambar yang diperkecil.

- ▶ Dalam menu utama, pilih **DNG Resolution**
- ▶ Pilih resolusi yang diinginkan
(**L-DNG (60 MP)**, **M-DNG (36 MP)**, **S-DNG (18 MP)**)

RESOLUSI JPG

Jika format **JPG** dipilih, gambar dengan 3 resolusi yang berbeda (jumlah piksel) dapat diambil. Yang tersedia adalah **L-JPG**, **M-JPG** dan **S-JPG**.

Hal ini membantu menyesuaikan dengan keperluan yang dimaksudkan atau dengan pemakaian kapasitas kartu memori yang tersedia.

Pengaturan pabrik: **L-JPG (60 MP)**

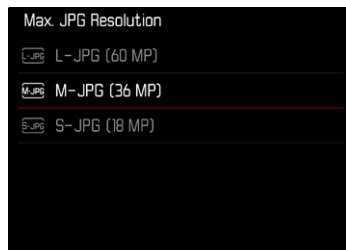

- ▶ Dalam menu utama, pilih **JPG Settings**
- ▶ Pilih **Max. JPG Resolution**
- ▶ Pilih resolusi yang diinginkan
(**L-JPG (60 MP)**, **M-JPG (36 MP)**, **S-JPG (18 MP)**)

PENGARUH PENGATURAN LAIN PADA RESOLUSI JPG

RESOLUSI DNG

Jika gambar hanya dibuat dalam format DNG atau dalam format JPG, resolusi yang dipilih akan berlaku untuk keduanya. Namun, jika format file diatur ke **DNG + JPG**, resolusi yang digunakan untuk gambar JPG akan bergantung pada resolusi untuk gambar DNG. Resolusi yang digunakan untuk gambar JPG harus lebih rendah dari yang digunakan untuk gambar DNG, tetapi boleh lebih tinggi.

DNG Resolution	Max. JPG Resolution		
	L-JPG	M-JPG	S-JPG
L-DNG	60 MP	36 MP	18 MP
M-DNG	36 MP	36 MP	18 MP
S-DNG	18 MP	18 MP	18 MP

ZOOM DIGITAL

Zoom digital selalu didasarkan pada L-DNG atau L-JPG. Saat menggunakan fungsi zoom digital (lihat halaman 73), gambar JPG akan disimpan dengan resolusi aktual berikut (terlepas dari pengaturan di bagian **Max. JPG Resolution**).

Indikator resolusi yang dipilih akan berubah sesuai dengan L-JPG selama zoom digital aktif.

Zoom digital	Max. JPG Resolution		
	L-JPG	M-JPG	S-JPG
Nonaktif	60 MP	36 MP	18 MP
1.3x	39 MP	39 MP	39 MP
1.8x	18 MP	18 MP	18 MP

ZOOM DIGITAL

Selain potongan gambar lengkap dari lensa yang terpasang, tersedia dua ukuran potongan gambar lainnya. Tampilan akan menunjukkan bingkai di sekitar potongan gambar yang akan terlihat pada gambar.

PENGATURAN PERMANEN





- ▶ Dalam menu utama, pilih **Digital Zoom**
- ▶ Pilih pengaturan yang diinginkan (**Off**, **1.3x**, **1.8x**)

MENGGANTI LANGSUNG TINGKAT ZOOM

Jika fungsi **Digital Zoom** telah dialokasikan ke tombol fungsi (lihat halaman 60), tingkat zoom dapat diubah dengan cepat selama pengoperasian.

- ▶ Tekan tombol fungsi yang dialokasikan dengan fungsi **Digital Zoom**
 - Dengan setiap penekanan, tampilan akan berubah secara siklis antara tingkat perbesaran 1x (tanpa bingkai), 1,3x, dan 1,8x.
 - Tingkat yang ditetapkan dipertahankan hingga perubahan berikutnya.

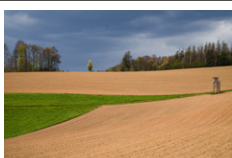
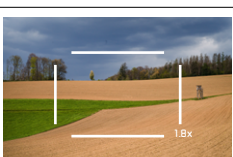
Selama pemutaran pada kamera, gambar JPG dan DNG akan tampak terpotong karena diperbesar.

Zoom digital	Tampilan selama pengambilan gambar	Tampilan selama pemutaran
Nonaktif		
Digital Zoom 1,3x		
Digital Zoom 1,8x		



DAMPAK PADA GAMBAR YANG DIHASILKAN

Tergantung pada format file yang diatur, zoom digital memengaruhi file yang dihasilkan secara berbeda-beda.

GAMBAR DNG

Gambar DNG selalu disimpan tanpa perubahan (dalam ukuran penuh). Informasi terkait ditulis ke metadata gambar. Gambar tampak terpotong saat dibuka dalam program pengeditan gambar, tetapi dapat dikembalikan ke ukuran penuh.

Karena zoom digital selalu didasarkan pada L-DNG atau L-JPG, gambar akan disimpan dengan resolusi aktual berikut. Indikator resolusi yang dipilih akan berubah sesuai dengan L-JPG selama zoom digital aktif.

Zoom digital	DNG Resolution		
	L-DNG	M-DNG	S-DNG
Nonaktif	60 MP	36 MP	18 MP
1.3x	39 MP	39 MP	39 MP
1.8x	18 MP	18 MP	18 MP

GAMBAR JPG

Pengambilan gambar JPG hanya menampilkan dan menyimpan potongan gambar yang diperbesar. Area gambar yang terletak di luar akan "terpotong". Operasi ini tidak dapat diurungkan.

Karena zoom digital selalu didasarkan pada L-DNG atau L-JPG, gambar akan disimpan dengan resolusi aktual berikut. Indikator resolusi yang dipilih akan berubah sesuai dengan L-JPG selama zoom digital aktif.

Zoom digital	Max. JPG Resolution		
	L-JPG	M-JPG	S-JPG
Nonaktif	60 MP	36 MP	18 MP
1.3x	39 MP	39 MP	39 MP
1.8x	18 MP	18 MP	18 MP

FILM STYLE

PROPERTI GAMBAR

Salah satu keunggulan fotografi digital adalah kemudahan dalam mengubah properti gambar tertentu yang utama. Properti gambar JPG dapat dengan mudah diubah menggunakan beberapa parameter. Parameter tersebut tercakup dalam profil standar [Film Style](#).

KONTRAS

Kontras, yakni perbedaan antara bagian terang dan gelap pada gambar, yang menentukan apakah gambar memiliki efek lebih "datar" atau "tajam". Dengan demikian, kontras dapat dipengaruhi oleh peningkatan atau pengurangan perbedaan ini, artinya area yang lebih terang dan lebih gelap dipengaruhi oleh reproduksi yang lebih terang atau lebih gelap.

KETAJAMAN

Pada gilirannya, efek gambar dalam fokus akan sangat ditentukan oleh ketajaman tepi, yakni seberapa kecilnya area transisi antara terang dan gelap pada tepi dalam gambar. Kesan ketajaman juga dapat diubah dengan memperbesar atau memperkecil area ini.

SATURASI WARNA

Dalam gambar berwarna, saturasi warna akan menentukan apakah warna gambar akan lebih "pucat" dan seperti pastel atau "terang" dan berwarna. Meskipun kondisi cahaya dan cuaca (berkabut/cerah) sudah sesuai dengan persyaratan pengambilan gambar, Anda masih dapat mengubah reproduksinya di sini.

EXTENDED DYNAMIC RANGE

Fungsi ini memungkinkan pengoptimalan area yang lebih gelap. Fungsi ini membuat detail lebih mudah dilihat. Fungsi ini hanya memengaruhi gambar dalam format JPG.

Anda dapat menentukan sebelumnya apakah pengoptimalan area gelap harus dilakukan beserta tingkatnya ([Off](#), [Medium](#), [High](#)). Selain pengaturan ini, efeknya juga akan tergantung pada pengaturan pencahayaan. Fungsi ini beroperasi paling baik dengan nilai ISO rendah dan kecepatan rana yang tinggi. Efeknya berkurang dengan nilai ISO yang lebih tinggi dan/atau kecepatan rana yang lebih tinggi.

Pengaturan pabrik: [Off](#)

- ▶ Dalam menu utama, pilih [JPG Settings](#)
- ▶ Pilih [Extended Dynamic Range](#)
- ▶ Pilih pengaturan yang diinginkan ([Off](#), [Medium](#), [High](#))

Catatan

- Dengan mengoptimalkan area gelap, perbedaan di area yang sangat terang akan sedikit berkurang.



PROFIL WARNA

Ada 3 profil yang ditetapkan sebelumnya yang tersedia untuk pengambilan gambar berwarna:

Pengaturan pabrik: **Standard**

- STD **Standard**
- VIV **Vivid**
- NAT **Natural**

- ▶ Dalam menu utama, pilih **Film Style**
- ▶ Pilih profil yang diinginkan

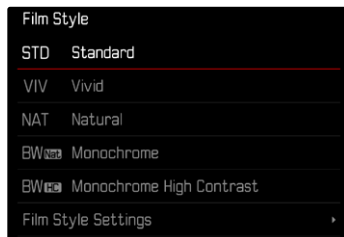

PROFIL HITAM PUTIH

Tersedia 2 profil yang telah ditentukan sebelumnya untuk pengambilan gambar hitam/putih:

- **BW** **Monochrome**
- **BW** **Monochrome High Contrast**

- ▶ Dalam menu utama, pilih **JPG Settings**
- ▶ Pilih **Film Style**
- ▶ Pilih profil yang diinginkan

MENYESUAIKAN PROFIL FOTO

Parameter ini dapat disesuaikan untuk semua profil yang tersedia (**Saturation** hanya dengan profil warna). Untuk detail tentang pengoperasian menu, lihat halaman 58.

- ▶ Dalam menu utama, pilih **JPG Settings**
- ▶ Pilih **Film Style**
- ▶ Pilih **Film Style Settings**
- ▶ Pilih profil yang diinginkan
- ▶ Pilih **Contrast/Sharpness/Saturation**
- ▶ Pilih tingkat yang diinginkan (-2, -1, 0, +1, +2)
- ▶ Konfirmasikan

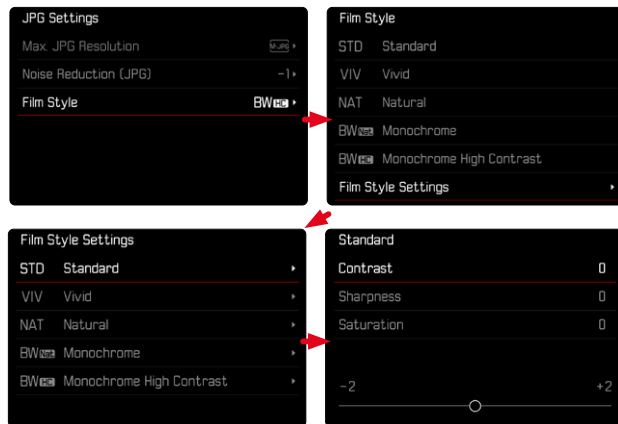

PENGOPTIMALAN OTOMATIS

PENGURANGAN NOISE

PENGURANGAN NOISE UNTUK PENCAHAYAAN LAMA

Dalam fotografi digital, munculnya dot yang salah, yang mungkin berwarna putih dan merah, biru, dan hijau, disebut sebagai noise. Dengan penggunaan sensitivitas yang lebih tinggi, noise gambar akan terlihat terutama di area yang seragam dan gelap. Waktu pencahayaan yang lama dapat mengakibatkan noise gambar yang tinggi. Untuk mengurangi fenomena yang mengganggu ini, kamera ini akan melakukan "pengambilan gambar hitam" kedua (dengan rana tertutup) secara otomatis setelah pengambilan gambar dengan kecepatan rana yang lebih lambat dan nilai ISO yang tinggi. Noise yang diukur selama pengambilan gambar paralel ini kemudian "ditarik" secara komputasi dari set data pengambilan gambar sebenarnya. Dengan demikian, sebagai petunjuk akan muncul pesan **Noise reduction in progress...** bersama data waktu yang sesuai. Penggantian waktu "pencahayaan" ini harus dipertimbangkan dalam pencahayaan lama. Kamera tidak dinonaktifkan sementara.

Pengaturan pabrik: **On**

- ▶ Dalam menu utama, pilih **Noise Reduction**
- ▶ Pilih **On/Off**

Pengurangan noise tidak tersedia dalam kondisi berikut:

Kisaran ISO	Kecepatan rana lebih tinggi dari
ISO 64 - ISO 125	160 s
ISO 160 - ISO 250	80 s
ISO 320 - ISO 500	40 s
ISO 640 - ISO 1000	20 s
ISO 1250 - ISO 2000	10 s
ISO 2500 - ISO 4000	6 s
ISO 5000 - ISO 8000	3 s
ISO 10000 - ISO 16000	1,5 s
ISO 20000 - ISO 32000	0,8 s

PENGURANGAN NOISE UNTUK GAMBAR JPG

Untungnya, kecuali untuk sensitivitas tinggi, noise biasanya tetap dapat diabaikan. Namun demikian, ketika menghasilkan file gambar JPG, pengurangan noise selalu menjadi bagian dari pemrosesan data. Di sisi lain, karena noise juga memengaruhi tampilan ketajaman, Anda dapat memilih untuk mengurangi atau meningkatkan pengurangan noise ini dari pengaturan default.

Pengaturan pabrik: **Low**

- ▶ Dalam menu utama, pilih **JPG Settings**
- ▶ Pilih **Noise Reduction**
- ▶ Pilih pengaturan yang diinginkan
(-1, 0, +1)

Catatan

- Pengaturan ini hanya memengaruhi gambar dalam format JPG.

PENGELOLAAN DATA

OPSI PENYIMPANAN

Leica M11-P memiliki memori internal 256GB. Melalui kombinasi dengan kartu memori yang dimasukkan, tersedia berbagai opsi untuk menyimpan data.

Pengaturan pabrik: **DNG+JPG first on SD**



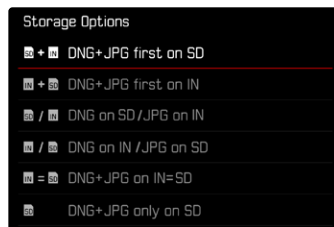



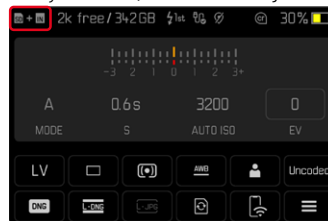





- ▶ Dalam menu utama, pilih **Storage Options**
- ▶ Pilih pengaturan yang diinginkan



Di layar status, simbol menunjukkan pengaturan yang dipilih.





Indikator	Opsi penyimpanan
 + 	DNG+JPG first on SD File pertama-tama disimpan di kartu memori yang terpasang sampai penuh. Setelah itu, file disimpan di memori internal.
 + 	DNG+JPG first on IN File pertama-tama disimpan di memori internal sampai penuh. Setelah itu, file disimpan di kartu memori yang terpasang.
 / 	DNG on SD /JPG on IN Gambar disimpan secara terpisah berdasarkan format. File JPG disimpan di memori internal, sedangkan file DNG di kartu memori.
 / 	DNG on IN /JPG on SD Gambar disimpan secara terpisah berdasarkan format. File DNG disimpan di memori internal, sedangkan file JPG di kartu memori.
 = 	DNG+JPG on IN=SD Semua file disimpan di kedua lokasi penyimpanan. Ini berarti selalu ada salinan cadangan yang lengkap dari semua gambar.
	DNG+JPG only on SD Semua file disimpan di kartu memori yang terpasang. Memori internal tidak akan digunakan.
	Tidak ada opsi penyimpanan. Tampilan ini muncul saat tidak ada kartu SD yang terpasang. File disimpan di memori internal (terlepas dari pengaturan yang dipilih).

MENGAMANKAN FILE

Semua file dalam memori internal atau hanya gambar yang dinilai dengan ★ dapat ditransfer ke kartu memori yang terpasang. Ini berguna, misalnya, saat memori internal akan diformat, atau saat gambar sebelumnya disimpan ke memori internal karena tidak ada kartu memori yang tersedia saat gambar diambil. Gunakan selalu kartu kosong yang telah diformat.

- ▶ Dalam menu utama, pilih **Storage Management**
- ▶ Pilih **Backup Memory (IN ⇒ SD)**
- ▶ Pilih **Copy All / Copy All with ★**
- ▶ Konfirmasikan prosesnya
 - LED status bawah berkedip selama prosesnya.



MEMFORMAT LOKASI PENYIMPANAN

Sebaiknya format lokasi penyimpanan sesekali karena beberapa data sisa (informasi terkait gambar) mungkin menggunakan kapasitas memori. Kartu memori yang terpasang dan memori internal dapat diformat secara terpisah. Perhatikan hal berikut:

- Jangan matikan kamera selama prosesnya berlangsung.
- Jika kartu memori diformat, semua data yang tersedia di dalamnya akan dihapus. Pemformatan tidak akan terhenti dengan perlindungan dari penghapusan gambar yang ditandai secara tepat.
- Oleh karena itu, semua gambar harus secara teratur ditransfer ke penyimpanan massal yang aman, misalnya hard disk komputer.

MEMORI INTERNAL

Memori internal dapat diformat untuk menghapus sisa data yang terakumulasi dari waktu ke waktu atau untuk mengosongkan memori dengan cepat.

- ▶ Dalam menu utama, pilih **Storage Management**
- ▶ Pilih **Format Storage**
- ▶ Pilih **Format Internal Memory**
- ▶ Konfirmasikan prosesnya
 - LED status bawah berkedip selama prosesnya.

KARTU MEMORI

Jika kartu memori yang sudah terpasang, biasanya tidak perlu memformatnya. Namun sebelum digunakan untuk pertama kalinya, kartu yang belum diformat harus diformat. Sebaiknya format kartu memori sesekali karena beberapa data sisa (informasi terkait gambar) mungkin menggunakan kapasitas memori.

- ▶ Dalam menu utama, pilih **Storage Management**
- ▶ Pilih **Format Storage**
- ▶ Pilih **Format SD Card**
- ▶ Konfirmasikan prosesnya
 - LED status bawah berkedip selama prosesnya.

Catatan

- Dengan pemformatan yang mudah, data yang ada pada kartu akan hilang namun masih dapat dikembalikan. Hanya direktorinya yang akan dihapus, berarti file yang ada tidak lagi dapat diakses secara langsung. Dengan perangkat lunak yang tepat, data dapat dipulihkan lagi. Hanya data yang ditimpa dengan penyimpanan data baru yang benar-benar dihapus secara permanen.
- Jika kartu memori diformat di perangkat lain, misalnya, komputer, maka Anda harus memformat ulang kartu memori tersebut dalam kamera.
- Jika kartu memori tidak dapat diformat/ditimpa, Anda harus meminta saran ke dealer Anda atau layanan pelanggan Leica (lihat halaman 185).

STRUKTUR DATA

STRUKTUR FOLDER

File (= gambar) pada kartu memori disimpan dalam folder yang dibuat secara otomatis. Tiga digit pertama menunjukkan nomor folder (angka), dan lima digit terakhir menunjukkan nama folder (huruf). Folder pertama memperoleh nama "100LEICA", yang kedua "101LEICA". Sebagai nomor folder, nomor berikutnya yang kosong akan dibuat, dengan maksimal 999 folder.

STRUKTUR FILE

Nama file dalam folder ini terdiri dari sebelas digit. Berdasarkan pabrik pengaturan, file pertama bernama "L1000001.XXX", yang kedua bernama "L1000002.XXX" dst... Huruf inisial dapat dipilih, dan huruf "L" dari pengaturan pabrik adalah singkatan untuk merek kamera. Tiga digit pertama sama dengan nomor folder saat ini. Empat digit berikut menunjukkan nomor file secara berurutan. Setelah mencapai nomor file 9999, folder baru akan secara otomatis dibuat di mana penomoran file dimulai lagi dari 0001. Tiga digit terakhir setelah titik menunjukkan format file (DNG atau JPG).

Catatan

- Saat menggunakan kartu memori yang belum diformat dengan kamera ini, nomor file akan diatur ulang ke 0001. Jika pada kartu memori yang digunakan sudah ada file dengan nomor yang lebih tinggi, maka penomoran akan diteruskan dari nomor tersebut secara sesuai.
- Jika nomor folder dan nomor gambar masing-masing sudah mencapai 999 dan 9999, maka pesan peringatan yang sesuai akan ditampilkan dalam monitor dan keseluruhan penomoran harus diatur ulang.
- Jika Anda ingin mengatur ulang nomor folder ke 100, format kartu memori, lalu masukkan segera setelah nomor gambar.



MENGUBAH NAMA FILE GAMBAR

- ▶ Dalam menu utama, pilih **Camera Settings**
- ▶ Pilih **Edit File Name**
 - Submenu keyboard akan muncul.
 - Baris input berisi pengaturan pabrik "10L" sebagai awalan nama file. Tiga karakter pertama dari nama file dapat diubah.
- ▶ Masukkan huruf yang diinginkan (lihat halaman 56)
- ▶ Konfirmasikan

Catatan

- Perubahan nama file berlaku untuk semua gambar berikutnya atau hingga diubah kembali nanti. Nomor urut tidak diubah karena hal ini; namun, nomor tersebut dapat diatur ulang jika folder baru dibuat.
- Saat Anda mereset ke pengaturan pabrik, awalnya akan secara otomatis direset menjadi "L10".
- Huruf kecil tidak tersedia.

MEMBUAT FOLDER BARU

- ▶ Dalam menu utama, pilih **Camera Settings**
- ▶ Pilih **Reset Image Numbering**
 - Pertanyaan yang sesuai akan muncul.
- ▶ Konfirmasikan pembuatan folder baru (**Yes**) atau batalkan (**No**)

Catatan

- Bagian nama (huruf inisial) dari folder baru yang dibuat tetap tidak berubah dari yang sebelumnya; penomoran file dimulai lagi dari 0001.

LEICA CONTENT CREDENTIALS

Dengan menandatangani gambar menggunakan fitur ini, Anda dapat menambahkan detail atribusi ke gambar Anda.

Detail ini berisi informasi tentang identitas pembuatnya serta detail khusus kamera sesuai dengan standar C2PA yang digunakan untuk membuat gambar. Detail ini dapat memberikan informasi atribusi yang berguna kepada audiens target setelah gambar dibagikan atau dipublikasikan. Gambar yang sesuai akan ditandai dengan simbol.

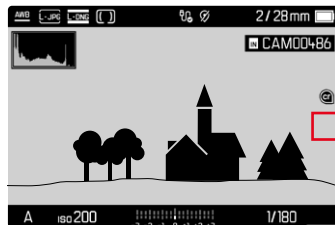

- ▶ Dalam menu utama, pilih **Camera Information**
- ▶ Pilih **Leica Content Credentials**
- ▶ Di item menu **Sign Content**, aktifkan fungsi ini (**On**)
- ▶ Dalam submenu, pilih **Copyright/Produced by**
 - Submenu keyboard akan muncul.
- ▶ Masukkan informasi yang diinginkan (lihat halaman 56)
- ▶ Konfirmasikan

Sangkalan

"Leica Content Credentials" menawarkan cara untuk melacak konten dan perubahan gambar. Namun, Leica Camera AG tidak bertanggung jawab atas keamanan terhadap manipulasi atau penyalahgunaan dan tidak memberikan jaminan atas penggunaan "Leica Content Credentials" untuk tujuan tertentu.

MEREKAM LOKASI PENGAMBILAN GAMBAR MENGUNAKAN GPS (HANYA JIKA TERSAMBUNG DENGAN APLIKASI LEICA FOTOS)

GPS (Sistem Pemosisian Global) memungkinkan penentuan posisi saat ini untuk unit penerima di seluruh dunia. Fungsi GPS secara otomatis aktif ketika tersambung ke Leica FOTOS dan fungsi GPS diaktifkan di perangkat seluler. Kamera kemudian secara terus-menerus menerima data posisi saat ini (lintang dan bujur, ketinggian di atas permukaan laut) dan menulis data tersebut ke data Exif untuk gambar.

- ▶ Aktifkan fungsi GPS di perangkat seluler
- ▶ Aktifkan Leica FOTOS dan sambungkan ke kamera

Catatan

- Fitur ini hanya tersedia saat kamera tersambung ke Leica FOTOS.
- Di negara atau wilayah tertentu, penggunaan GPS beserta teknologi yang terkait mungkin dibatasi. Setiap pelanggaran akan ditindak oleh otoritas negara.
- Oleh karena itu, sebelum melakukan perjalanan ke luar negeri, Anda harus menanyakannya ke kedutaan besar negara yang akan dikunjungi atau agen perjalanan.

TRANSFER DATA

Data dapat dengan mudah ditransfer ke perangkat seluler dengan Leica FOTOS. Atau, transfer dapat dilakukan melalui pembaca kartu atau melalui kabel.

MELALUI LEICA FOTOS

- ▶ Lihat bab "Leica FOTOS" (halaman 150)

MELALUI KABEL USB ATAU "LEICA FOTOS CABLE**"

Kamera mendukung berbagai opsi transfer (PTP atau Apple MFi). Untuk melakukannya, pengaturan yang sesuai harus disimpan di kamera.

Pengaturan pabrik: Apple MFi

- ▶ Dalam menu utama, pilih Camera Settings
 - ▶ Pilih USB-Mode
 - ▶ Pilih pengaturan yang diinginkan
 - ▶ Nonaktifkan dan aktifkan kamera
- Apple MFi digunakan untuk berkomunikasi dengan perangkat iOS (iPhone dan iPad)
 - PTP memungkinkan transfer ke komputer dengan MacOS atau Windows menggunakan program berkemampuan PTP.
 - Tethering memungkinkan tethering dengan CaptureOne dan Adobe Lightroom.

Catatan

- Untuk transfer file yang lebih besar, sebaiknya gunakan pembaca kartu.
- Jangan putus sambungan USB saat data sedang ditransfer karena dapat menyebabkan komputer dan/atau kamera mengalami "crash" dan bahkan dapat menyebabkan kerusakan permanen pada kartu memori.
- Jangan matikan kamera atau jangan biarkan kamera mati akibat kapasitas baterai hampir habis saat data sedang ditransfer karena dapat menyebabkan komputer mengalami "crash". Oleh karena itu, baterai tidak boleh dikeluarkan selama sambungan aktif.

* Aksesori opsional



TAMPILAN BANTU

Leica M11-P memiliki 4 profil info independen, yang berisi berbagai kombinasi indikator bantu yang tersedia. Fungsi berikut tersedia:

- Panel informasi (lihat halaman 86)
- Kisi (hanya mode pengambilan gambar, lihat halaman 86)
- Focus Peaking (lihat halaman 87)
- Clipping (lihat halaman 87)
- Pengukur kerataan (hanya mode pengambilan gambar, lihat halaman 88)
- Histogram (lihat halaman 89)

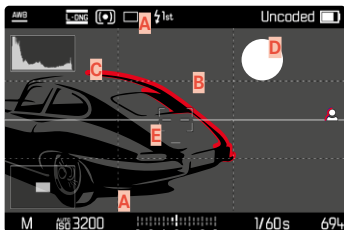

- A** Panel informasi (= baris atas dan baris bawah)
- B** Kisi
- C** Focus Peaking
- D** Clipping
- E** Pengukur kerataan
- F** Histogram

PROFIL INFO

Hingga 4 profil independen dapat digunakan. Untuk setiap profil, fungsi yang diinginkan dapat dipilih secara terpisah dan diatur jika perlu. Selanjutnya, profil info dapat dipanggil dan diganti selama pengoperasian melalui tombol tengah. Peralihan di antara berbagai tampilan dapat dilakukan dengan cepat.

Profil kosong muncul dalam item menu **Info Profiles** dengan status **Off**. Jika setidaknya satu fitur diaktifkan dalam profil, profil tersebut akan muncul di menu tingkat atas dengan status **On** dan tersedia untuk ditampilkan.

CONTOH

Profil	Konfigurasi
1	Hanya panel informasi (baris atas dan baris bawah)
2	Clipping, Histogram
3	Focus Peaking
4	Info Bars, Clipping, Focus Peaking, Histogram

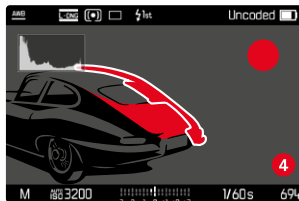
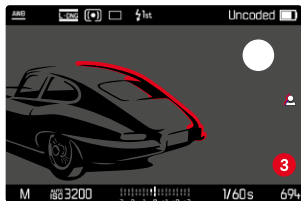
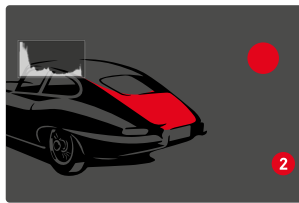
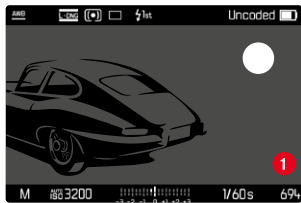

MENGGANTI PROFIL INFO

Semua profil info aktif, yaitu berstatus **On**, dapat dipanggil dalam mode Live View.

- ▶ Tekan tombol tengah
 - Tampilan akan beralih dari tampilan layar penuh tanpa indikator bantu ke profil aktif pertama.
- ▶ Tekan tombol tengah
 - Tampilan akan beralih ke profil aktif berikutnya.
 - Jika tidak ada profil aktif lain yang tersedia, tampilan akan beralih kembali ke tampilan layar penuh tanpa indikator bantu.

MENYESUAIKAN PROFIL INFO

- ▶ Dalam menu utama, pilih **Capture Assistants**
- ▶ Pilih profil yang diinginkan
- ▶ Pilih fungsi yang diinginkan
- ▶ Pilih **On/Off**
 - Fungsi diaktifkan atau dinonaktifkan.

atau

- ▶ Panggil submenu
- ▶ Pilih pengaturan yang diinginkan

Fungsi	Pengaturan yang tersedia
Info Bars	On, Off
Grids	On, Off 3 x 3, 6 x 4
Clipping	On, Off Upper Limit (Nilai antara 200 dan 255)
Focus Peaking	On, Off Color (Red, Green, Blue, White) Sensitivity
Level Gauge	On, Off
Histogram	On, Off

Jika setidaknya satu fitur diaktifkan dalam profil, profil tersebut akan muncul di menu tingkat atas dengan status **On** dan tersedia untuk ditampilkan.

INDIKATOR YANG TERSEDIA

PANEL INFORMASI

Baris atas dan baris bawah saat ini menampilkan pengaturan aktif dan nilai pencahayaan. Daftar indikator dapat ditemukan di bab "Indikator" (lihat halaman 24).



KISI

Kisi membagi bidang gambar ke dalam beberapa bidang. Hal tersebut memungkinkan berbagai hal, misalnya komposisi gambar dan orientasi kamera yang tepat. Anda dapat memilih partisi kisi agar sesuai dengan subjek.

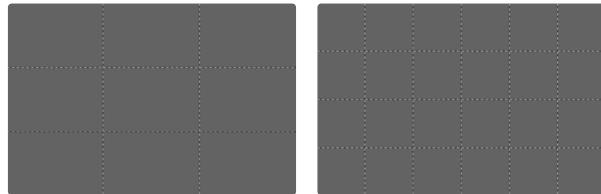

Tersedia dua tampilan kisi. Kisi tersebut digunakan untuk membagi bidang gambar dalam 3x3 atau dalam 6x4.

CLIPPING

Indikator clipping menunjukkan area gambar yang sangat terang. Fungsi ini memberikan kontrol yang sangat mudah dan akurat terhadap pengaturan pencahayaan. Area yang terlalu terang berkedip hitam.

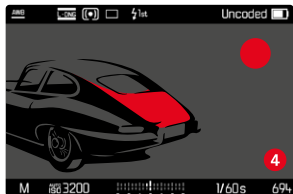

MENETAPKAN NILAI AMBANG BATAS

Untuk menyesuaikan tampilan tersebut dengan kondisi tertentu atau ide komposisi Anda, Anda dapat mengatur ambang batas untuk tampilan tersebut, yaitu pada tingkat kelebihan pencahayaan mana tampilan tersebut akan muncul.

- ▶ Dalam menu utama, pilih **Capture Assistants**
- ▶ Pilih profil yang diinginkan
- ▶ Pilih **Clipping**
- ▶ Pilih **Upper Limit**
- ▶ Pilih nilai yang diinginkan (200 hingga 255)

FOCUS PEAKING

Dalam fungsi bantuan ini, tepi bagian-bagian subjek yang diatur dengan fokus akan disorot dalam warna.

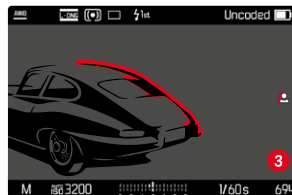

Jika Focus Peaking aktif,  muncul di sisi kanan gambar dengan warna yang digunakan.

WARNA PENANDA

Warna penanda bisa diatur.

Pengaturan pabrik: **Red**

- ▶ Dalam menu utama, pilih **Capture Assistants**
- ▶ Pilih profil yang diinginkan
- ▶ Pilih **Focus Peaking**
- ▶ Pilih **Color**
- ▶ Pilih pengaturan yang diinginkan (**Red**, **Green**, **Blue**, **White**)

SENSITIVITAS

Sensitivitas juga dapat disesuaikan. Pengaturan ini berlaku untuk semua profil info.

Pengaturan pabrik: **High**

- ▶ Dalam menu utama, pilih **Capture Assistants**
- ▶ Pilih profil yang diinginkan
- ▶ Pilih **Focus Peaking**
- ▶ Pilih **Sensitivity**
- ▶ Pilih pengaturan yang diinginkan (**Low**, **High**)

Catatan

- Identifikasi bagian objek yang ditampilkan tajam didasarkan pada kontras objek, yaitu perbedaan terang-gelap. Akibatnya, bagian subjek dengan kontras tinggi dapat ditandai dengan keliru meskipun diatur secara tidak fokus.

PENGUKUR KERATAAN

Sensor terpadu memungkinkan kamera menunjukkan orientasinya. Tampilan ini dapat membantu mengarahkan kamera dengan tepat di sumbu longitudinal dan transversal untuk subjek kritis, misalnya pengambilan gambar arsitektur menggunakan tripod.

Penyimpangan terhadap sumbu longitudinal (jika kamera miring ke atas atau ke bawah dalam arah pandang) akan ditunjukkan dengan satu garis pendek di bagian tengah gambar (1). Penyimpangan terhadap sumbu transversal (jika kamera miring ke kiri atau ke kanan) akan ditunjukkan dengan dua garis panjang di bagian tengah gambar (2).

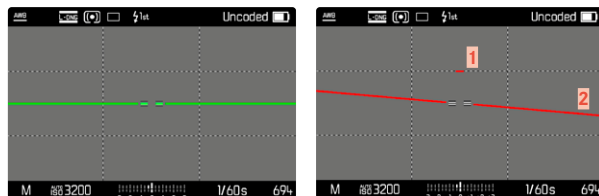

Catatan

- Saat mengambil gambar dalam orientasi potret, kamera otomatis menyesuaikan orientasi pengukur kerataan secara sesuai.

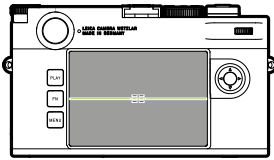

Orientasi yang tepat

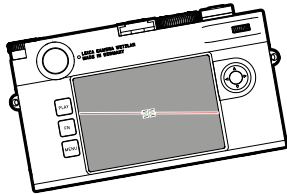

Miring ke kiri

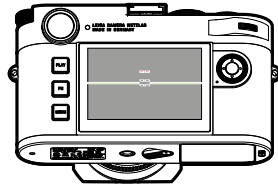

Miring ke bawah dalam arah pandang

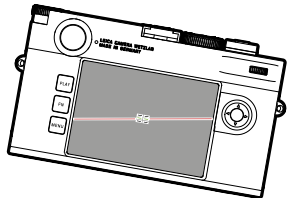

Miring ke kanan

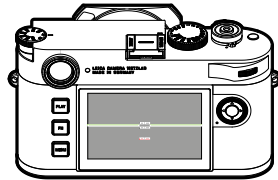

Miring ke atas dalam arah pandang

HISTOGRAM

Histogram menunjukkan distribusi kecerahan pada gambar. Histogram akan ditampilkan sebagai sumbu horizontal sesuai nilai nada warna dari hitam (kiri) kemudian abu-abu hingga putih (kanan). Sumbu vertikal akan sesuai dengan jumlah piksel pada setiap tingkat kecerahan.

Bentuk visualisasi ini akan membantu penilaian pengaturan pencahayaan secara cepat dan mudah.

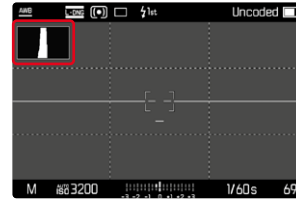

Catatan

- Histogram selalu didasarkan pada kecerahan yang ditampilkan, dan tergantung pada pengaturan yang digunakan, pencahayaan akhir mungkin tidak ditunjukkan.
- Dalam mode pengambilan gambar, histogram dianggap sebagai "indikator tren".
- Saat melihat gambar, histogram mungkin sedikit berbeda dengan yang ditampilkan saat mengambil gambar.
- Histogram selalu berkaitan dengan potongan gambar yang saat ini ditampilkan.



MENGAMBIL FOTO

RANGKAIAN GAMBAR

Fungsi dan pengaturan yang dijelaskan di bawah ini pada dasarnya merujuk pada pengambilan gambar tunggal. Selain pengambilan gambar tunggal, Leica M11-P menawarkan berbagai mode lainnya. Petunjuk tentang pengoperasian dan opsi pengaturannya dapat ditemukan di bagian yang relevan.

- ▶ Dalam menu utama, pilih **Drive Mode**
- ▶ Tentukan pilihan fungsi yang diinginkan

Mode	Pilihan pengaturan/opsi
Pengambilan gambar tunggal	Single
Pengambilan gambar rangkaian (lihat halaman 116)	Kecepatan: <ul style="list-style-type: none">- Continuous - Low Speed- Continuous - High Speed
Pengambilan gambar interval (lihat halaman 117)	Number of Frames Interval di antara pengambilan gambar (Interval) Waktu tunda (Countdown)
Rangkaian pencahayaan (lihat halaman 119)	Number of Frames (3 atau 5) EV Steps Exposure Compensation
Timer otomatis (lihat halaman 120)	Waktu tunda: <ul style="list-style-type: none">- Self-timer 2 s- Self-timer 12 s

JENIS GAMBAR

SAAT MENGGUNAKAN PENGUKUR JARAK

AREA PENGAMBILAN GAMBAR (GARIS BINGKAI)

Garis bingkai jendela bidik kamera ini tidak hanya memiliki kualitas tinggi, jendela bidik besar, cemerlang, dan terang, tetapi juga dengan lensa yang sangat tepat untuk digabungkan dengan pengukur jarak (rangefinder). Kopling secara otomatis terhadap semua Leica M lensa objek dengan jarak fokus 16 mm hingga 135 mm ketika dimasukkan dalam kamera. Jendela bidik tersebut menunjukkan faktor perbesaran dari 0,73x.

Garis bingkai dihubungkan dengan pengaturan jarak, sehingga paralaks, yaitu offset antara sumbu lensa dan sumbu jendela bidik, diseimbangkan secara otomatis. Untuk jarak kurang dari 2 m, sensor mendeteksi agak lebih sedikit dari yang ditampilkan oleh tepi dalam garis bingkai, dan agak lebih banyak pada jarak yang lebih jauh (lihat grafik berikut). Penyimpangan kecil yang dalam praktiknya jarang menentukan ini terjadi karena prinsip kerja. Garis bingkai kamera jendela bidik harus ditetapkan pada sudut gambar dari setiap jarak titik fokus lensa. Namun sudut gambar nominal dapat sedikit berubah pada saat fokus karena penarikan yang berubah, yaitu akibat jarak sistem optik dari tingkat sensor. Jika jarak yang ditetapkan lebih pendek dari tidak terbatas (dan lebih besar sesuai dengan eks-tensi), sudut sebenarnya juga lebih kecil, dan lensa mendeteksi lebih sedikit subjek. Selain itu, perbedaan sudut gambar dengan jarak fokus lebih panjang karena terjadi perpindahan yang cenderung menjadi lebih besar.

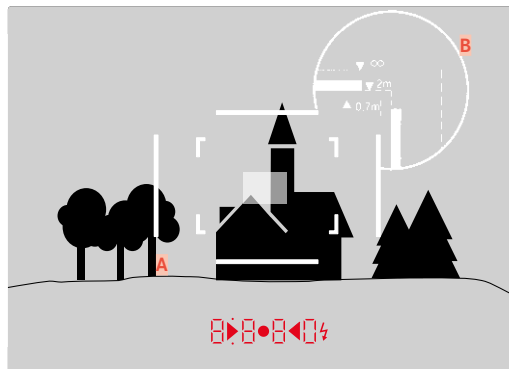

Semua posisi pengambilan gambar dan garis bingkai pada jarak 50 mm

A	Garis bingkai
B	Bidang gambar sebenarnya
Pengaturan 0,7m	Sensor mendeteksi sekitar bagian tepi lebih sedikit
Pengaturan 2 m	Sensor mendeteksi tepat di tepi dalam garis bingkai pada bingkai gambar yang ditampilkan
Pengaturan tidak terbatas	Sensor mendeteksi bagian tepi sekitar 1, atau 4 (vertikal, atau horizontal)

Catatan

- Ketika sistem elektronik kamera diaktifkan, bingkai yang diterangi LED putih muncul bersama dengan LED pengukur pencahayaan di tepi bawah gambar jendela bidik.
- Di tengah bidang jendela bidik terdapat bidang pengukuran jarak persegi, yang lebih terang dibandingkan bidang gambar. Untuk detail lebih lanjut tentang pengukuran jarak dan pencahayaan, lihat bagian yang sesuai.



Jika lensa dengan jarak titik fokus 28 (Elmarit mulai dari nomor seri 2411 001), 35, 50, 75, 90, dan 135 mm digunakan, garis bingkai yang terkait akan menyala secara otomatis dalam kombinasi 35 mm + 135 mm, 50 mm + 75 mm, atau 28 mm + 90 mm.

35 mm + 135 mm

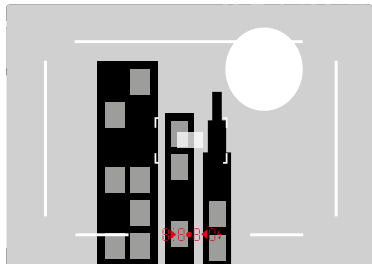

50 mm + 75 mm

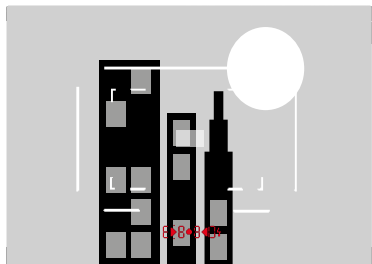

28 mm + 90 mm

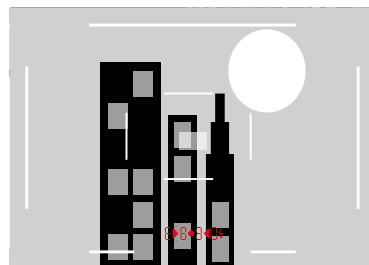

MENAMPILKAN AREA PENGAMBILAN GAMBAR/JARAK TITIK FOKUS ALTERNATIF

Tergantung pada lensa yang terpasang, garis bingkai dapat ditampilkan. Dengan demikian, jarak titik fokus yang sesuai dapat disimulasikan. Hal ini membantu dalam memilih lensa yang cocok untuk area pengambilan gambar yang diinginkan.

- ▶ Dorong pemilih bidang gambar ke arah lensa
 - Pemilih bidang gambar secara otomatis berbalik saat Anda melepaskannya.

MODE LIVE VIEW

Mode Live View memungkinkan subjek diamati di monitor selama pengambilan gambar sebagaimana tampilan aslinya menurut lensa yang dipasang.

MENGAKTIFKAN/MENONAKTIFKAN MODE LIVE VIEW

- ▶ Tekan tombol fungsi yang dialokasikan dengan fungsi **Live View**
 - Berdasarkan pengaturan pabrik, ini adalah tombol **FN**.

atau

- ▶ Tekan tombol **MENU**
 - Layar status akan ditampilkan.
- ▶ Tekan singkat bidang pengoperasian **LV**

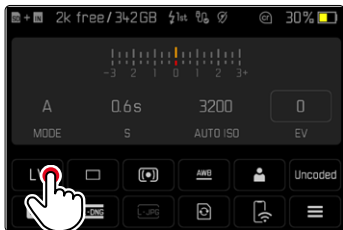

INDIKATOR BANTU DALAM MODE LIVE VIEW

Dalam mode Live View, monitor dapat digunakan untuk menampilkan baris pengaturan. Selain informasi default pada baris atas dan bawah, Anda dapat memilih baris tampilan lainnya untuk menyesuaikan gambar monitor dengan kebutuhan Anda.

Fungsi bantuan berikut tersedia:

- Panel informasi (baris atas dan baris bawah)
- Kisi
- Clipping
- Focus Peaking
- Pengukur kerataan
- Histogram

Fungsi bantuan disusun dalam profil info yang dapat diatur secara bebas. Untuk pengaturan dan deskripsi fungsi bantuan masing-masing, lihat halaman 84.

Selain itu, pratinjau pencahayaan dapat ditampilkan di Live View (lihat halaman 114).

Untuk menampilkan atau menyembunyikan indikator bantu

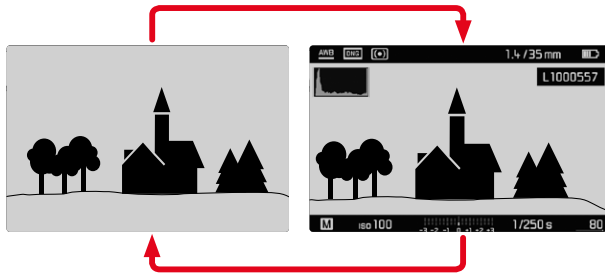

- ▶ Tekan tombol tengah
 - Tampilan beralih antara visualisasi dengan dan tanpa tampilan informasi.

atau

- ▶ Tekan singkat di mana saja pada monitor

Untuk (hanya) menampilkan informasi pencahayaan

Bagian tengah baris bawah akan menunjukkan informasi pencahayaan: nilai ISO, keseimbangan cahaya, dan kecepatan rana. Tergantung pada situasi awal, tampilan berubah secara sesuai jika tombol rana ditekan sedikit dan ditahan. Ini hanya berlaku untuk panel informasi.

- ▶ Tekan singkat tombol rana dan tahan
 - Informasi pencahayaan ditampilkan di tepi bawah layar.
 - Semua indikator yang terlihat lainnya di panel informasi disembunyikan.

Catatan

- Mode Live View didasarkan pada sensor yang mendeteksi gambar. Oleh karena itu, kamera harus mengontrol rana. Operasi ini dapat terdengar dan pemunculan rana akan sedikit tertunda.
- Terutama setelah menggunakan mode Live View dalam waktu yang lama, kamera akan menjadi hangat. Secara bersamaan, konsumsi daya akan meningkat.
- Perpindahan arus menyebabkan banyaknya fluktuasi kecerahan sumber cahaya, yang tidak terlihat oleh mata. Karena sensitivitas dan frekuensi pembacaan sensor gambar dapat menyebabkan getaran pada gambar monitor Live View. Pengambilan gambar tidak terpengaruh. Efek tersebut dapat dihindari dengan memilih kecepatan rana yang lebih lambat.

PENGATURAN JARAK (PEMFOKUSAN)

Ada berbagai fungsi bantu yang tersedia untuk pemfokusan, tergantung pada apakah Anda menggunakan pengukur jarak atau mode Live View.

PADA PENGUKUR JARAK

Dengan pengukur jarak, kamera ini sangat tepat untuk dioperasikan karena pengukuran dasar yang sangat efektif. Ketajaman dapat diatur pada metode gambar rangkap atau metode gambar belah.

METODE GAMBAR RANGKAP (GAMBAR GANDA)

Untuk potret, Anda misalnya menargetkan mata menggunakan bidang pengukuran pada pengukur jarak dan terus memutar ring pengatur jarak lensa hingga kontur pada bidang pengukuran menjadi kongruen.

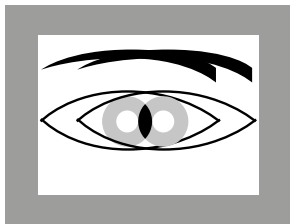

ke luar dari fokus

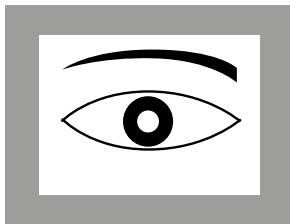

dalam fokus

METODE GAMBAR BELAH

Untuk pengambilan gambar arsitektur, Anda misalnya menargetkan tepi vertikal atau garis vertikal yang terdefinisi dengan baik menggunakan bidang pengukuran pada pengukur jarak dan terus memutar ring pengatur jarak pada lensa hingga kontur tepi atau garis berada di batas bidang pengukuran tanpa offset.

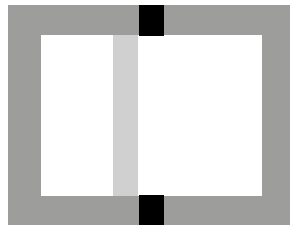

ke luar dari fokus

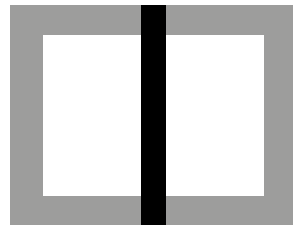

dalam fokus

Catatan

- Pengukuran jarak yang sangat akurat sangat berguna khususnya dengan menggunakan lensa sudut lebar dengan kedalaman bidang yang relatif besar.
- Dalam kedua metode tersebut, bidang pengukuran pada pengukur jarak terlihat sebagai persegi terang yang tajam dengan batas. Posisi bidang pengukuran tidak dapat diubah; posisinya selalu di tengah jendela bidik.



DALAM MODE LIVE VIEW (DENGAN FUNGSI BANTUAN)

Pada mode Live View, Anda dapat menjalankan pengaturan ketajaman dengan bantuan gambar monitor. Hal tersebut menunjukkan subjek yang sangat tajam seperti yang terlihat melalui lensa, tergantung pada pengaturan jarak dan pengaturan aperture.

Dua fungsi bantu tersedia untuk memudahkan pengaturan atau untuk meningkatkan akurasi pengaturan:

- Memperbesar (pertama-tama) bagian tengah gambar monitor (perbesaran)
 - Selama pemfokusan, fungsi perbesaran (Focus Aid) dapat secara otomatis diaktifkan atau dipanggil secara independen.
- Menandai bagian subjek yang lebih tajam pada gambar monitor (Focus Peaking)

FOCUS PEAKING

Dalam fungsi bantuan ini, tepi bagian-bagian subjek yang diatur dengan fokus akan disorot dalam warna. Warna penanda bisa diatur.

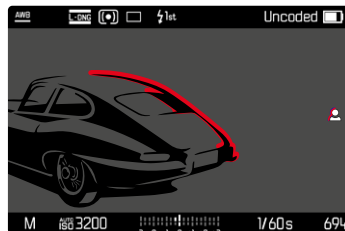

Fungsi Focus Peaking diatur dan diaktifkan/dinonaktifkan bersama dengan indikator bantu lainnya melalui profil info (lihat halaman 84).

- ▶ Atur dan tampilkan tampilan info
- ▶ Tentukan potongan gambar
- ▶ Putar ring pengatur jarak lensa, sehingga bagian subjek yang diinginkan ditandai
 - Semua bagian subjek, dengan jarak yang diatur, ditandai dalam garis dengan pilihan warna.

Catatan

- Identifikasi bagian objek yang ditampilkan tajam didasarkan pada kontras objek, yaitu perbedaan terang-gelap. Akibatnya, bagian subjek dengan kontras tinggi dapat ditandai dengan keliru meskipun diatur secara tidak fokus.
- Khususnya untuk penggunaan lensa sudut lebar dengan aperture kecil (kedalaman bidang yang besar) akan mengurangi akurasi tampilan.

PERBESARAN

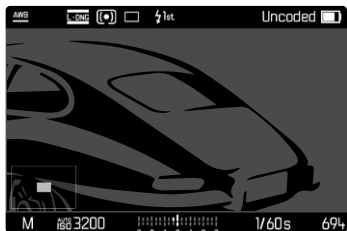

Semakin besar detail subjek yang ditampilkan, anda dapat menilai kejagamannya dengan lebih baik dan dapat fokus dengan lebih akurat.

Posisi dan tingkat perbesaran potongan gambar yang ditampilkan ditunjukkan pada gambar di kiri bawah. Potongan gambar juga dapat ditampilkan tanpa perbesaran.

Posisi dan tingkat perbesaran yang digunakan terakhir dipertahankan saat fungsi dibuka kembali nanti.

Untuk menyesuaikan tingkat perbesaran

Faktor perbesaran dapat diubah dengan roda ibu jari dalam dua tingkat.

- ▶ Putar roda ibu jari

Untuk mengubah lokasi potongan gambar

- ▶ Dengan menggesernya, posisi potongan gambar dapat digeser secara bebas jika gambar diperbesar

atau

- ▶ Tekan tombol pilihan ke arah yang diinginkan

Perbesaran dapat dipanggil atau disembunyikan kapan saja terlepas dari pengaturan jarak.

Untuk membuka perbesaran

Ada beberapa pilihan untuk memanggil perbesaran.

- Melalui ring pengatur jarak (otomatis)
- Melalui tombol fungsi
- Melalui operasi sentuh
- Melalui roda ibu jari

Melalui ring pengatur jarak

Perbesaran dapat dipanggil secara otomatis selama pemfokusan.

- ▶ Dalam menu utama, pilih **Capture Assistants**
- ▶ Pilih **Focus Aid**
- ▶ Pilih **Automatic**

- ▶ Putar ring pengatur jarak
 - Perbesaran diaktifkan.

Berdasarkan pengaturan pabrik, perbesaran akan aktif secara otomatis. Jika ini tidak diinginkan, fungsi ini juga dapat dinonaktifkan.

- ▶ Dalam menu utama, pilih **Capture Assistants**
- ▶ Pilih **Focus Aid**
- ▶ Pilih **Manual**

Catatan

- Sekitar 5 detik setelah putaran terakhir ring pengatur jarak, perbesaran akan diakhiri. Hal ini tidak berlaku jika perbesaran telah diubah.



Melalui tombol fungsi

- ▶ Tekan tombol fungsi yang dialokasikan dengan fungsi **Focus Aid**
 - Berdasarkan pengaturan pabrik, ini adalah tombol fungsi **6**.
 - Perbesaran diaktifkan.

Melalui operasi sentuh

- ▶ Tekan singkat posisi yang diinginkan pada monitor dua kali
 - Perbesaran diaktifkan.

Melalui roda ibu jari

Perbesaran juga dapat dipanggil menggunakan roda ibu jari.

- ▶ Dalam menu utama, pilih **Customize Control**
- ▶ Pilih **Customize Wheel**
- ▶ Pilih **Focus Aid**
- ▶ Putar roda ibu jari ke kanan
 - Perbesaran diaktifkan.

Untuk mengakhiri fungsi bantuan

Perbesaran yang dipanggil secara manual akan tetap aktif hingga diakhiri juga secara manual. Ini berlaku terlepas dari elemen pengoperasian mana pun yang digunakan untuk memanggil fungsi tersebut.

- ▶ Tekan kembali tombol fungsi

atau

- ▶ Tekan singkat di mana saja pada monitor dua kali

atau

- ▶ Tekan singkat tombol rana

SENSITIVITAS ISO

Pengaturan ISO memiliki keseluruhan kisaran ISO 64 – ISO 50000 sehingga memungkinkan penyesuaian untuk setiap situasi.

Pengaturan pencahayaan manual menghasilkan lebih banyak peluang untuk menggunakan kombinasi kecepatan rana-apertur yang diinginkan. Dalam pengaturan otomatis, menetapkan prioritas, misalnya untuk alasan komposisi gambar dapat dilakukan.

Tersedia nilai yang digrafir pada roda pengatur ISO yang berhenti serta posisinya:

- **M**: untuk nilai perantara serta nilai yang lebih tinggi
- **A**: untuk pengaturan otomatis, nilai ISO 64 hingga 50000 digunakan

NILAI ISO TETAP

NILAI YANG DIGRAFIR PADA RODA PENGATUR ISO

- ▶ Atur roda pengatur ISO ke nilai yang diinginkan (**64, 200, 400, 800, 1600, 3200, 6400**)

SEMUA NILAI YANG TERSEDIA

Nilai ISO 64 hingga ISO 50000 dapat dipilih dalam 30 tingkat.

Pengaturan pabrik: **ISO 12500**

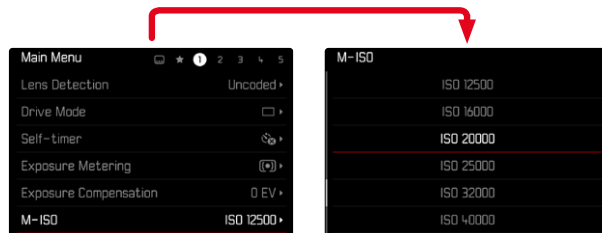

- ▶ Atur roda pengatur ISO ke **M**
- ▶ Dalam menu utama, pilih **M-ISO**
- ▶ Pilih nilai yang diinginkan

Catatan

- Khususnya pada nilai ISO tinggi dan pemrosesan gambarnya, terutama pada bidang subjek yang lebih besar dan terang secara merata, noise serta strip vertikal dan horizontal dapat terlihat.



PENGATURAN OTOMATIS

Sensitivitas disesuaikan secara otomatis dengan kecerahan eksternal atau kombinasi kecepatan rana-apertur tertentu. Bersama dengan prioritas apertur, fungsi ini memperluas rentang kontrol pencahayaan otomatis.

- ▶ Atur roda pengatur ISO ke **A**

atau

- ▶ Atur roda pengatur ISO ke **M**
- ▶ Dalam menu utama, pilih **M-ISO**
- ▶ Pilih **Auto ISO**

MEMBATASI RENTANG PENGATURAN

Nilai ISO maksimum dapat diatur untuk membatasi rentang pengaturan otomatis (**Maximum ISO**). Selain itu, waktu pencahayaan maksimum juga dapat diatur. Oleh karena itu, tersedia tiga pengaturan terkait fokus (**1/f s**, **1/(2f) s**, **1/(4f) s**)* serta kecepatan rana paling lambat yang tetap **1/2 s** dan **1/2000 s**.

Untuk pengaturan terkait jarak titik fokus, kamera baru akan beralih ke sensitivitas yang lebih tinggi jika kecepatan rana turun di bawah ambang batas masing-masing akibat kecerahan rendah, misalnya dengan lensa 50 mm dengan waktu yang lebih lama dari 1/60 detik dengan **1/f s** atau 1/125 detik dengan **1/(2f) s**, atau 1/250 detik dengan **1/(4f) s**.

Untuk fotografi dengan cahaya lampu kilat, pengaturan terpisah dapat dilakukan.

* Fungsi ini dapat berjalan menggunakan lensa berkode atau dengan mengatur jenis lensa yang dipasang dalam menu.

MEMBATASI NILAI ISO

Semua nilai dari ISO 64 tersedia.

Pengaturan pabrik: 3200

- ▶ Dalam menu utama, pilih **Auto ISO Settings**
- ▶ Pilih **Maximum ISO**
- ▶ Pilih nilai yang diinginkan

MEMBATASI KECEPATAN RANA

Pengaturan pabrik: 1/(4f) s

- ▶ Dalam menu utama, pilih **Auto ISO Settings**
- ▶ Pilih **Shutter Speed Limit**
- ▶ Pilih nilai yang diinginkan
(1/(4f) s, 1/(2f) s, 1/f s, 1/2000 s, 1/1000 s, 1/500 s, 1/250 s, 1/125 s, 1/60 s, 1/30 s, 1/15 s, 1/8 s, 1/4 s, 1/2 s)

MEMBATASI NILAI ISO (LAMPU KILAT)

Semua nilai dari ISO 64 tersedia.

Pengaturan pabrik: 3200

- ▶ Dalam menu utama, pilih **Auto ISO Settings**
- ▶ Pilih **Maximum ISO (Flash)**
- ▶ Pilih nilai yang diinginkan

MEMBATASI KECEPATAN RANA (LAMPU KILAT)

Pengaturan pabrik: 1/f s

- ▶ Dalam menu utama, pilih **Auto ISO Settings**
- ▶ Pilih **Shutter Speed Limit (Flash)**
- ▶ Pilih nilai yang diinginkan
(1/(4f) s, 1/(2f) s, 1/f s, 1/250 s, 1/125 s, 1/60 s, 1/30 s, 1/15 s, 1/8 s, 1/4 s, 1/2 s)

KESEIMBANGAN PUTIH

Pada fotografi digital, keseimbangan putih memastikan reproduksi warna yang netral pada setiap cahaya. Hal ini karena sebelumnya kamera telah ditentukan untuk membuat warna terang tertentu sebagai warna putih.

Untuk itu, empat opsi tersedia:





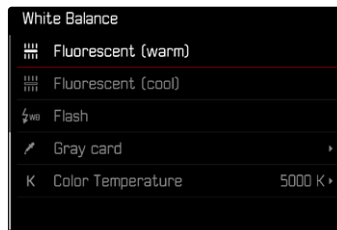



- kontrol otomatis
- pengaturan awal permanen
- pengaturan manual melalui pengukuran
- pengaturan suhu warna secara langsung

Pengaturan pabrik: **Auto**



KONTROL OTOMATIS/PENGATURAN TETAP

- **Auto**: untuk kontrol otomatis yang memberikan hasil alami di sebagian besar situasi
- Enam preset tetap yang berbeda untuk sumber cahaya paling umum:

 Daylight	Untuk pengambilan gambar di luar ruangan di bawah sinar matahari
 Cloudy	Untuk pengambilan gambar di luar ruangan saat langit berawan
 Shadow	Untuk pengambilan gambar di luar ruangan dengan subjek utama dalam bayangan
 Tungsten	Untuk pengambilan gambar dalam ruangan dengan cahaya (dominan) lampu pijar
 HMI	Untuk pengambilan gambar dalam ruangan dengan cahaya (dominan) lampu HID
 Fluorescent (warm)	Untuk pengambilan gambar dalam ruangan dengan cahaya (dominan) lampu fluoresen berwarna cahaya lebih hangat
 Fluorescent (cool)	Untuk pengambilan gambar dalam ruangan dengan cahaya (dominan) lampu fluoresen berwarna cahaya lebih dingin
 Flash	Untuk pengambilan gambar dengan unit lampu kilat

- ▶ Dalam menu utama, pilih **White Balance**
- ▶ Pilih pengaturan yang diinginkan

PENGATURAN MANUAL DENGAN PENGUKURAN

( **Gray Card**)

Opsi pengukuran ini hanya menangkap nuansa warna yang sesuai untuk bidang pengukuran dan menghitung nilai abu-abu. Opsi  **Gray Card** sangat tepat untuk subjek yang berisi area abu-abu netral atau putih murni yang dapat dengan jelas diidentifikasi.

- ▶ Dalam menu utama, pilih **White Balance**
- ▶ Pilih  **Gray Card**
 - Pada monitor ditampilkan:
 - Gambar berdasarkan keseimbangan putih otomatis
 - Tanda bidik di tengah gambar

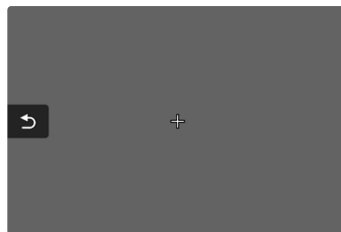

- ▶ Sejajarkan bidang pengukuran dengan area abu-abu putih atau netral
 - Gambar monitor berubah secara dinamis mengikuti area referensi dalam bingkai.

Untuk menggeser bidang pengukuran

- ▶ Tekan tombol pilihan ke arah yang diinginkan

Untuk melakukan pengukuran

- ▶ Sejajarkan bidang pengukuran dengan area abu-abu putih atau netral

- ▶ Ambil gambar

atau

- ▶ Tekan tombol tengah / roda ibu jari
 - Pengukuran dilakukan.
 - Pengaturan akan disimpan.

Untuk membatalkan pengukuran

- ▶ Tekan tombol **FN**

Catatan

- Nilai yang ditetapkan dengan cara ini tetap disimpan (yaitu akan digunakan untuk semua gambar berikutnya) hingga pengukuran baru dilakukan atau pengaturan keseimbangan putih lainnya dipilih.

PENGATURAN SUHU WARNA SECARA LANGSUNG

Nilai antara 2000 hingga 11500K (Kelvin) dapat langsung diatur. Hal ini memberikan jangkauan luas, yang mencakup sebagian besar suhu warna yang dapat muncul pada praktiknya dan di dalam rentangnya, reproduksi warna dapat disesuaikan secara sangat mendetail dengan warna cahaya yang ada dan/atau preferensi pribadi.

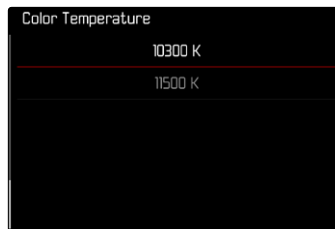

- ▶ Dalam menu utama, pilih **White Balance**
- ▶ Pilih **Color Temperature**
- ▶ Pilih nilai yang diinginkan



PENCAHAYAAN

Kesiapan pengukur pencahayaan ditunjukkan dengan tampilan yang menyala terus pada jendela bidik atau monitor:

- Pada prioritas apertur dengan menampilkan kecepatan rana
- dengan pengaturan manual jendela bidik melalui salah satu dari kedua LED segitiga, jika perlu bersama LED bundar di tengah, pada monitor selama keseimbangan cahaya muncul.

Jika roda pengatur kecepatan rana berada di **B**, maka pengukur pencahayaan akan dinonaktifkan.

JENIS RANA

Leica M11-P memiliki rana mekanis dan juga fungsi rana elektronik. Rana elektronik memperluas jangkauan rana yang tersedia dan beroperasi sangat senyap, yang merupakan hal penting di beberapa lingkungan kerja.

Pengaturan pabrik: **Hybrid**

- ▶ Dalam menu utama, pilih **Shutter Type**
- ▶ Pilih pengaturan yang diinginkan (**Mechanical**, **Electronic**, **Hybrid**)

Mechanical	Hanya rana mekanis yang digunakan. Kisaran kerja: 60 menit - 1/4000 detik
Electronic	Hanya fungsi rana elektronik yang digunakan. Kisaran kerja: 60 detik - 1/16000 detik.
Hybrid	Jika diperlukan kecepatan rana yang lebih tinggi daripada yang mungkin dengan rana mekanis, fungsi rana elektronik akan diaktifkan. Kisaran kerja: 60 menit - 1/4000 detik + 1/4000 detik - 1/16000 detik

PENGGUNAAN

Rana mekanis akan memberikan umpan balik suara melalui bunyi rana yang biasa. Rana mekanis sangat cocok untuk pencahayaan lama dan mengambil gambar subjek bergerak.

Fungsi rana elektronik memungkinkan pengambilan gambar dengan apertur terbuka bahkan dalam cahaya terang berkat kecepatan rana yang sangat tinggi. Fungsi ini kurang cocok untuk subjek bergerak karena efek "rolling shutter" yang ditimbulkan.





Catatan

- Pengambilan gambar dengan lampu kilat tidak dapat dilakukan dengan fungsi rana elektronik.
- Dalam pencahayaan LED dan lampu neon, fungsi rana elektronik bersama dengan kecepatan rana yang tinggi dapat menghasilkan garis-garis pada gambar.

METODE PENGUKURAN PENCAHAYAAN

Metode pengukuran pencahayaan berikut dapat dipilih.

Pengaturan pabrik: **Multi-Field**

-  Spot
-  Center-Weighted
-  Highlight-Weighted
-  Multi-Field

- ▶ Dalam menu utama, pilih **Exposure Metering**
- ▶ Pilih metode pengukuran yang diinginkan (**Spot**, **Center-Weighted**, **Highlight-Weighted**, **Multi-Field**)
 - Metode pengukuran yang ditetapkan akan ditampilkan dalam mode Live View di baris atas gambar monitor, dan di layar status saat jendela bidik digunakan.

Dalam pengukuran spot, bidang pengukuran dapat dipindahkan:

- ▶ Tekan singkat posisi yang diinginkan pada monitor atau
- ▶ Tekan tombol pilihan ke arah yang diinginkan

Terlepas dari apakah Live View sedang aktif atau tidak, semua metode pengukuran pencahayaan dapat digunakan. Pengukuran pencahayaan dilakukan melalui sensor pengambilan gambar. Namun, tampilan yang digunakan untuk menilai pencahayaan yang tepat akan berbeda antara pengukur jarak dan Live View (lihat halaman 109).

SPOT

Hanya area kecil yang ditunjukkan oleh lingkaran di tengah gambar monitor yang akan diambil dan dievaluasi. Bidang pengukuran dapat dipindahkan.

CENTER-WEIGHTED



Metode ini memperhitungkan seluruh bidang pandang. Namun, bagian subjek yang diambil di tengah akan lebih menentukan penghitungan nilai pencahayaan daripada area tepi.

MULTI-FIELD

Metode pengukuran ini didasarkan pada pengumpulan beberapa nilai terukur. Nilai terukur dihitung dalam algoritme sesuai dengan situasinya dan menghasilkan nilai pencahayaan yang disesuaikan dengan reproduksi gambar yang tepat dari subjek utama yang diperkirakan.

HIGHLIGHT-WEIGHTED

Metode ini memperhitungkan seluruh bidang pandang. Namun, nilai pencahayaan akan disesuaikan dengan bagian subjek yang terang di atas rata-rata. Cara ini akan membantu menghindari kelebihan pencahayaan pada bagian subjek yang terang tanpa harus mengukurnya secara langsung. Metode pengukuran ini sangat cocok untuk subjek yang memiliki pencahayaan yang jauh lebih kuat dari bagian lainnya pada gambar (misalnya orang yang diterangi lampu sorot) atau subjek yang di atas rata-rata mudah memantulkan cahaya (misalnya pakaian putih).

Multi-Field	Highlight-Weighted
	
	
	



MODE PENCAHAYAAN

Kamera memiliki dua mode pencahayaan: prioritas apertur atau pengaturan manual. Setiap subjek, situasi, dan kemiringan masing-masing dapat dipilih di antara kedua pilihan.

MEMILIH MODE

- ▶ Atur roda pengatur kecepatan rana ke **A** (prioritas apertur) atau pilih kecepatan rana yang diinginkan (pengaturan manual = **M**)

MODE PRIORITAS APERTUR - A

Prioritas apertur akan mengontrol pencahayaan secara otomatis berdasarkan apertur yang sebelumnya dipilih secara manual. Oleh karena itu, prioritas rana sangat sesuai untuk pengambilan gambar, yakni kedalaman bidang menjadi unsur utama komposisi gambar. Dengan menggunakan nilai apertur yang kecil, Anda dapat mengurangi area kedalaman bidang, misalnya untuk "menonjolkan" wajah yang digambarkan tajam pada potret di depan latar belakang yang tidak penting maupun mengganggu. Sebaliknya dengan nilai apertur yang lebih besar, Anda dapat meningkatkan area kedalaman bidang untuk menampilkan secara tajam latar depan hingga latar belakang dalam gambar lanskap.

- ▶ Pilih mode **A** (lihat halaman 107)
- ▶ Atur nilai apertur yang diinginkan
 - Kecepatan rana yang diatur secara otomatis ditampilkan.
- ▶ Ambil gambar



Catatan

- Kecepatan rana yang dihitung akan ditampilkan untuk ikhtisar yang lebih baik dalam setengah tahap.
- Untuk kecepatan rana yang lambat lebih dari 2 detik, waktu pencahayaan yang tersisa pada jendela bidik akan dihitung mundur dalam hitungan detik setelah memicu rana. Waktu pencahayaan sebenarnya yang ditentukan dan dikontrol secara kontinu mungkin berbeda dari yang ditampilkan setengah tingkat: bila misalnya sebelum melepas rana, **16** (sebagai angka terdekat) terlihat pada layar, maka waktu pencahayaan yang telah ditetapkan akan lebih lama, namun penghitungan mundur setelah pengambilan gambar juga dapat dimulai dengan **19**.
- Pada kondisi pencahayaan yang ekstrim, dengan pertimbangan terhadap semua parameter, pengukuran pencahayaan dapat menghasilkan kecepatan rana yang berada di luar kisaran kerja, yaitu nilai kecerahan yang akan memerlukan pencahayaan yang lebih singkat dari 1/4000 detik atau lebih lama dari 4 menit. Dalam kasus tersebut, jika masih menggunakan nilai minimum atau maksimum kecepatan rana, maka nilai tersebut akan berkedip sebagai peringatan pada jendela bidik.

PENGATURAN PENCAHAYAAN MANUAL - M

Pengaturan manual kecepatan rana dan apertur membantu:

- untuk mencapai efek gambar khusus, yang hanya dapat dicapai dengan pencahayaan yang sangat spesifik
- untuk memastikan pencahayaan yang benar-benar identik untuk beberapa pengambilan gambar dengan potongan gambar yang berbeda-beda
- ▶ Atur kecepatan rana dan apertur yang diinginkan
 - Roda pengatur kecepatan rana harus terkunci pada tanda kecepatan rana yang digrafir atau salah satu dari nilai perantara, atau diatur ke **B** selama periode waktu berapa pun.
- ▶ Ambil gambar

INDIKATOR BANTU PENCAHAYAAN



INDIKATOR PADA JENDELA BIDIK

Jika kisaran pengukuran dari pengukur pencahayaan terlampaui dengan pengaturan manual dan intensitas cahaya yang sangat rendah, maka LED segitiga sebelah kiri (▶) akan berkedip pada jendela bidik sebagai indikator peringatan, dan demikian juga LED segitiga sebelah kanan (◀) jika intensitas cahaya terlalu tinggi. Jika pencahayaan yang tepat dengan kecepatan rana yang tersedia dalam mode prioritas apertur tidak memungkinkan, indikator kecepatan rana akan berkedip sebagai peringatan. Masing-masing indikator ini akan berkedip jika kecepatan rana yang diperlukan berada di bawah kecepatan rana yang paling cepat atau berada di atas kecepatan rana yang paling lambat. Karena pengukuran pencahayaan dilakukan dengan apertur kerja, kondisi ini juga dapat muncul dengan meredupkan lensa.

▶	Kekurangan pencahayaan minimum satu tingkat apertur
▶●	Kekurangan pencahayaan 1/2 tingkat apertur
●	Pencahayaan yang tepat
●◀	Kelebihan pencahayaan 1/2 tingkat apertur
◀	Kelebihan pencahayaan minimum satu tingkat apertur

INDIKATOR PADA MONITOR

Informasi pencahayaan (nilai ISO, kecepatan rana, dan keseimbangan cahaya dengan skala kompensasi pencahayaan) membantu menentukan pengaturan yang diperlukan untuk pencahayaan yang tepat.

	Pencahayaan yang tepat
	Kekurangan pencahayaan atau kelebihan pencahayaan sesuai tingkat yang ditampilkan
	Kekurangan pencahayaan atau kelebihan pencahayaan sebesar lebih dari 3 EV

Selain itu, mode Live View menawarkan fungsi tambahan berikut untuk pengaturan pencahayaan:

- Clipping (lihat halaman 87)
- Histogram (lihat halaman 89)
- Pratinjau pencahayaan (lihat halaman 114)

PENCAHAYAAN LAMA (B)

Leica M11-P menawarkan kecepatan rana hingga 60 menit. Ini dapat digunakan dengan berbagai cara.

KECEPATAN RANA TETAP

Fungsi ini juga dapat diterapkan untuk mengatur kecepatan rana yang lebih lama dari 8 detik.

- ▶ Atur roda pengatur kecepatan rana ke **B**
- ▶ Buka layar status
- ▶ Tekan singkat bidang pengoperasian untuk pengaturan kecepatan rana

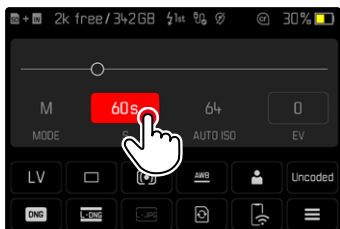

- Bidang pengoperasian yang aktif akan disorot dalam warna merah.
- Rentang pengaturan muncul, dan bukan keseimbangan cahaya. Sebuah titik akan menandai pengaturan saat ini. Di atas titik tersebut, pengaturan saat ini akan ditampilkan.

- ▶ Tekan singkat posisi yang diinginkan pada rentang pengaturan atau tarik titik ke posisi yang diinginkan

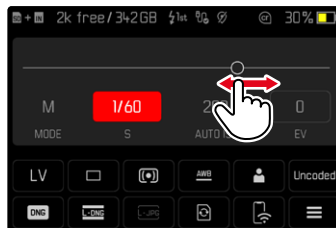

- ▶ Ambil gambar

FUNGSI B

Dengan pengaturan **B**, rana akan tetap terbuka selama tombol rana terus ditekan (hingga maksimum 60 menit; tergantung pada pengaturan ISO).



- ▶ Atur roda pengatur kecepatan rana ke **B**
- ▶ Buka layar status
- ▶ Tekan singkat bidang pengoperasian untuk pengaturan kecepatan rana
- ▶ Atur waktu pencahayaan ke **15**
- ▶ Ambil gambar

FUNGSI T

Dengan pengaturan ini, rana akan tetap terbuka selama tombol rana terus ditekan (hingga maksimum 60 menit; tergantung pada pengaturan ISO).

Fungsi ini dapat digunakan bersama dengan timer otomatis (lihat halaman 120). Rana tetap terbuka sampai tombol rana kembali ditekan singkat. Dengan demikian, sebagian besar getaran yang timbul saat menekan tombol rana dan saat pengambilan gambar yang lama dapat dihindari.

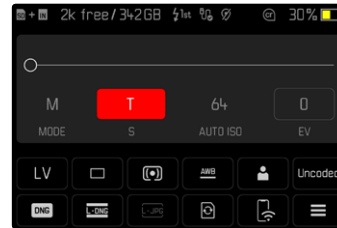

- ▶ Atur roda pengatur kecepatan rana ke **B**
- ▶ Buka layar status
- ▶ Tekan singkat bidang pengoperasian untuk pengaturan kecepatan rana
- ▶ Atur waktu pencahayaan ke **15**



Untuk melakukan pengambilan gambar

- ▶ Ambil gambar
 - Rana terbuka.
- ▶ Tekan kembali tombol rana tetapi sepenuhnya
 - Rana tertutup.

atau

- ▶ Pilih **Self-timer 2 s**/**Self-timer 12 s**
- ▶ Ambil gambar
 - Rana terbuka setelah waktu tunda yang dipilih berakhir.
- ▶ Tekan singkat tombol rana
 - Rana tertutup.

KECEPATAN RANA YANG DAPAT DIPILIH

Kecepatan rana maksimum yang dapat dipilih bergantung pada pengaturan ISO saat ini.

Kisaran ISO	Kecepatan rana maksimum
ISO 64 - ISO 125	60 menit
ISO 160 - ISO 250	30 menit
ISO 320 - ISO 500	15 menit
ISO 640 - ISO 1000	8 menit
ISO 1250 - ISO 2000	4 menit
ISO 2500 - ISO 4000	2 menit
ISO 5000 - ISO 8000	60 s
ISO 10000 - ISO 16000	15 s
ISO 20000 - ISO 32000	8 s
ISO 40000 - ISO 50000	4 s

PENGURANGAN NOISE

Dengan penggunaan sensitivitas yang lebih tinggi, noise gambar akan terlihat terutama di area yang seragam dan gelap. Waktu pencahayaan yang lama dapat mengakibatkan noise gambar yang tinggi. Untuk mengurangi fenomena yang mengganggu ini, kamera ini akan melakukan "pengambilan gambar hitam" kedua (dengan rana tertutup) secara otomatis setelah pengambilan gambar dengan kecepatan rana yang lebih lambat dan nilai ISO yang tinggi. Noise yang diukur selama pengambilan gambar paralel ini kemudian "ditarik" secara komputasi dari set data pengambilan gambar sebenarnya. Dengan demikian, sebagai petunjuk akan muncul pesan **Noise reduction in progress...** bersama data waktu yang sesuai. Penggunaan waktu "pencahayaan" ini harus dipertimbangkan dalam pencahayaan lama. Kamera tidak dinonaktifkan sementara.

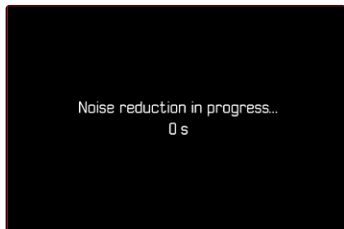

Pengurangan noise tidak tersedia dalam kondisi berikut:

Kisaran ISO	Kecepatan rana lebih tinggi dari
ISO 64 - ISO 125	160 s
ISO 160 - ISO 250	80 s
ISO 320 - ISO 500	40 s
ISO 640 - ISO 1000	20 s
ISO 1250 - ISO 2000	10 s
ISO 2500 - ISO 4000	6 s
ISO 5000 - ISO 8000	3 s
ISO 10000 - ISO 16000	1,5 s
ISO 20000 - ISO 32000	0,8 s

Pengurangan noise dapat secara opsional dinonaktifkan (lihat halaman 77).

Catatan



- Pengukur pencahayaan akan tetap nonaktif pada semua kondisi. Namun setelah pengambilan gambar, indikator angka digital pada jendela bidik akan menghitung waktu pencahayaan yang berjalan dalam detik sebagai panduan.
- Kamera Leica M adalah kamera sangat ringkas yang menggabungkan fungsi optik dan elektronik dalam ukuran terkecil. Oleh karena itu, sensornya tidak dapat 100% dilindungi dari efek cahaya eksternal. Di lingkungan yang gelap, hal ini tidak menyebabkan gangguan apa pun bahkan dengan pencahayaan lama selama beberapa menit. Sebaliknya, jika kamera terkena cahaya langsung lain selama pencahayaan lama, insidensi cahaya yang terjadi dapat menyebabkan bintik cahaya pada sensor, sehingga mendistorsi gambar. Hal ini umum terjadi pada pencahayaan lama melalui filter ND di siang hari. Dalam kasus tersebut, sebaiknya lindungi kamera dari cahaya yang tidak diinginkan. Idealnya, hal ini dilakukan dengan memasang kain gelap di atas kamera dan dudukan lensa.

KONTROL PENCAHAYAAN

PRATINJAU PENCAHAYAAN

Fungsi ini memungkinkan penilaian efek gambar yang muncul dengan menggunakan pengaturan cahaya. Hal ini berlaku, asalkan kecerahan subjek dan pencahayaan yang sesuai tidak terlalu rendah atau tinggi dari nilai kecerahan yang ditetapkan.

Hal ini dapat dilakukan dengan dua cara.

- **Shutter Button Half Pressed**
Selama tombol rana ditekan, kecerahan gambar monitor akan menunjukkan efek dari pengaturan pencahayaan yang dipilih. Hal ini ditunjukkan dengan . Waktu tersisa yang ditunjukkan oleh indikator di Live View sesuai dengan pengaturan pencahayaan yang optimal.
 - **Permanent**
Kecerahan gambar monitor akan selalu menunjukkan efek dari pengaturan pencahayaan yang sedang dipilih. Hal ini ditunjukkan dengan .
- ▶ Dalam menu utama, pilih **Capture Assistants**
 - ▶ Pilih **Exposure Preview**
 - ▶ Pilih pengaturan yang diinginkan
(**Off**, **Shutter Button Half Pressed**, **Permanent**)

Catatan

- Terlepas dari pengaturan yang dijelaskan di atas, kecerahan gambar monitor dapat berbeda dari pengambilan gambar sebenarnya, tergantung pada kondisi pencahayaan yang ada.

PENYIMPANAN NILAI PENGUKURAN

Sering kali karena alasan artistik, bagian penting subjek harus disusun di luar bagian tengah gambar, dan terkadang bagian penting subjek ini terang atau gelap di atas rata-rata. Pengukuran titik berat tengah dan pengukuran spot pada dasarnya mendeteksi bagian pada tengah gambar dan dikalibrasikan ke nilai skala abu-abu rata-rata.

Dalam kasus tersebut, penyimpanan nilai pengukuran dapat mengukur subjek utama terlebih dulu dan setiap pengaturan dipertahankan selama jangka waktu tertentu hingga potongan gambar akhir ditentukan.

- ▶ Arahkan ke bagian penting subjek (dalam pengukuran titik dengan bidang pengukuran) atau sebagai gantinya, detail lainnya yang memiliki kecerahan rata-rata.
- ▶ Tekan singkat tombol rana
 - Pengukuran dan penyimpanan akan dilakukan.
 - Asalkan titik tekanan ditekan, titik merah kecil akan menyala di atas baris angka di jendela bidik sebagai konfirmasi dan informasi waktu tidak akan berubah dengan berubahnya kondisi kecerahan.
- ▶ Ketika masih menekan tombol rana, geser kamera ke bagian gambar terakhir
- ▶ Ambil gambar

Catatan

- Penyimpanan nilai pengukuran bersama dengan pengukuran beberapa bidang tidak dapat digunakan, karena pencatatan yang diarahkan dalam satu subjek tidak dapat dilakukan.
- Mengubah pengaturan celah diafragma untuk penyimpanan nilai pengukuran tidak memerlukan penyesuaian kecepatan rana, karena akan menyebabkan kesalahan pencahayaan.

KOMPENSASI PENCAHAYAAN

Pengukur pencahayaan dikalibrasi ke nilai abu-abu rata-rata yang kecerahannya sesuai dengan subjek normal, yaitu subjek fotografi rata-rata. Detail subjek yang sesuai tidak memenuhi persyaratan ini, maka dapat dibuat untuk kompensasi pencahayaan yang tepat.

Terutama untuk beberapa pengambilan gambar berturut-turut, misalnya jika karena alasan tertentu, pencahayaan yang tepat atau luas diinginkan untuk suatu rangkaian pengambilan gambar, maka kompensasi pencahayaan memiliki fungsi yang sangat bermanfaat: kompensasi pencahayaan diatur sekali, dan berbeda dengan penyimpanan nilai pengukuran, kompensasi pencahayaan akan berlaku hingga diatur ulang.

Nilai kompensasi pencahayaan dapat diatur dalam kisaran ± 3 EV pada tingkat $1/3$ EV (EV: Exposure Value = nilai pencahayaan).

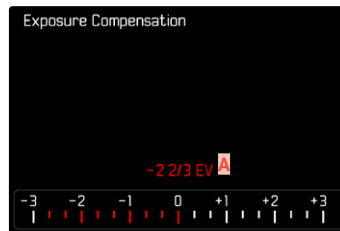

- ▶ Nilai kompensasi yang diatur (tanda pada 0 = nonaktif)



Melalui kontrol roda ibu jari

- ▶ Dalam menu utama, pilih **Customize Control**
 - ▶ Pilih **Customize Wheel**
 - ▶ Pilih **Exposure Compensation**
-
- ▶ Atur nilai yang diinginkan dengan roda ibu jari

Melalui kontrol menu

- ▶ Dalam menu utama, pilih **Exposure Compensation**
 - Pada monitor ditampilkan skala sebagai submenu.
- ▶ Tetapkan nilai yang diinginkan pada skala

Catatan

- Untuk kompensasi yang diatur, tergantung pada nilai yang diberikan di awal: nilai kompensasi ini akan tetap efektif, hingga diatur ulang secara manual ke 0, yaitu jika kamera dihidupkan atau dimatikan kembali. Nilai kompensasi dapat diatur ulang melalui kontrol menu serta dengan roda ibu jari.
- Dalam kasus **A**, nilai kompensasi ditampilkan di jendela bidik, misalnya **1.0 -** (tampilan sementara sebagai ganti kecepatan rana). Setelah itu, nilai kompensasi ditunjukkan dalam bentuk kecepatan rana yang berubah dan titik bawah yang berkedip atau sebagai nilai selama sekitar 0,5 detik saat tampilan diaktifkan.
- Kompensasi pencahayaan yang diatur ditampilkan dengan tanda pada skala kompensasi pencahayaan di baris bawah.

MODE PENGAMBILAN GAMBAR

PENGAMBILAN GAMBAR RANGKAIAN

Berdasarkan pengaturan pabrik, kamera diatur ke pengambilan gambar tunggal (**Single**). Rangkaian pengambilan gambar juga dapat dibuat, misalnya untuk mengambil gambar urutan gerakan dalam beberapa tahap.

- ▶ Dalam menu utama, pilih **Drive Mode**
- ▶ Pilih pengaturan yang diinginkan (**Continuous - Low Speed**, **Continuous - High Speed**)

Setelah pengaturan, pengambilan gambar rangkaian akan dilakukan selama tombol rana sepenuhnya ditekan (dan kapasitas kartu memori mencukupi).

Catatan

- Frekuensi pengambilan gambar yang dilakukan mengikuti pengaturan default (ISO 200, format JPG L-JPG). Dengan pengaturan lain atau berdasarkan pada konten gambar, pengaturan **White Balance** dan kartu memori yang digunakan dapat membuat frekuensi tersebut berbeda.
- Terlepas dari berapa banyak pengambilan gambar yang dilakukan dalam satu rangkaian, dalam kedua mode pemutaran pertama-tama akan ditampilkan gambar rangkaian terakhir atau gambar rangkaian yang terakhir disimpan di kartu jika proses penyimpanan masih berlangsung.
- Pengambilan gambar rangkaian dengan **Continuous - High Speed** dibuat dengan frekuensi sebesar 4,5 fps, dengan menggunakan asumsi kecepatan rana 1/180 detik dan lebih singkat.
- Pengambilan gambar berurutan tidak dapat dilakukan saat menggunakan lampu kilat. Jika fungsi lampu kilat diaktifkan, hanya satu gambar yang akan diambil.
- Pengambilan gambar rangkaian tidak memungkinkan kombinasi dengan timer otomatis.
- Memori buffer kamera hanya memungkinkan jumlah gambar terbatas untuk diambil dalam rangkaian pada frekuensi yang dipilih. Bila kapasitas buffer mencapai batas, frekuensi akan berkurang.

PENGAMBILAN GAMBAR INTERVAL

Dengan kamera ini, Anda dapat mengambil gambar urutan gerakan selama jangka waktu yang lebih lama secara otomatis dalam bentuk pengambilan gambar interval. Anda dapat mengatur jumlah pengambilan gambar, interval di antara pengambilan gambar, dan waktu mulai rangkaian.

Pengaturan pencahayaan dan pemfokusan sama seperti pada pengambilan gambar biasa, namun kondisi pencahayaan yang dapat berubah selama pengambilan rangkaian gambar harus diperhitungkan.

MENETAPKAN JUMLAH PENGAMBILAN GAMBAR

- ▶ Dalam menu utama, pilih **Drive Mode**
- ▶ Pilih **Interval Shooting**
- ▶ Pilih **Number of Frames**
- ▶ Masukkan nilai yang diinginkan

MENETAPKAN INTERVAL DI ANTARA BEBERAPA PENGAMBILAN GAMBAR

- ▶ Dalam menu utama, pilih **Drive Mode**
- ▶ Pilih **Interval Shooting**
- ▶ Pilih **Interval**
- ▶ Masukkan nilai yang diinginkan

MENETAPKAN WAKTU TUNDA

- ▶ Dalam menu utama, pilih **Drive Mode**
- ▶ Pilih **Interval Shooting**
- ▶ Pilih **Countdown**
- ▶ Masukkan nilai yang diinginkan



Untuk memulai

- ▶ Tekan tombol rana
 - Sudut kanan atas gambar menunjukkan waktu yang tersisa hingga pengambilan gambar berikutnya beserta nomornya.

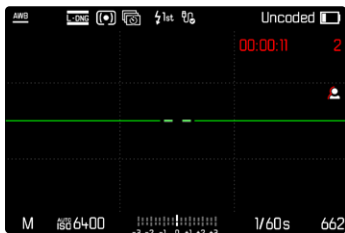

Untuk membatalkan rangkaian pengambilan gambar yang sedang berjalan

- ▶ Tekan tombol **PLAY**
 - Menu kecil akan muncul.

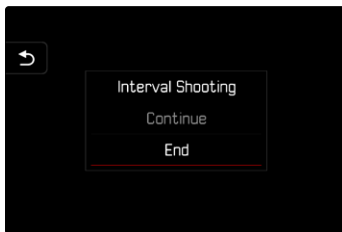

- ▶ Pilih **End**

Catatan

- Pengambilan gambar interval selama periode waktu yang lama di tempat yang dingin atau di tempat dengan suhu dan kelembapan tinggi dapat menyebabkan gangguan fungsi.
- Pengambilan gambar interval dihentikan atau dibatalkan dalam situasi berikut:
 - daya baterai habis
 - kamera dimatikanOleh karena itu, sebaiknya pastikan baterai terisi daya secara memadai.
- Fungsi interval tetap aktif setelah rangkaian selesai dan setelah kamera dimatikan dan dihidupkan hingga jenis pengambilan gambar lainnya (Drive Mode) diatur.
- Fungsi interval tidak berarti bahwa kamera cocok digunakan sebagai perangkat pemantauan.
- Terlepas dari berapa banyak pengambilan gambar yang dilakukan dalam satu rangkaian, dalam kedua mode pemutaran pertama-tama akan ditampilkan gambar rangkaian terakhir atau gambar rangkaian yang terakhir disimpan di kartu jika proses penyimpanan masih berlangsung.
- Terutama dengan interval atau rangkaian pengambilan gambar yang lebih lama, sebaiknya nonaktifkan mode Live View.
- Dalam mode pemutaran, gambar dari rangkaian interval akan ditandai dengan .

RANGKAIAN PENCAHAYAAN

Banyak subjek menarik yang sangat kontras dan menunjukkan area yang sangat terang dan juga area yang sangat gelap. Efek gambar mungkin berbeda-beda, tergantung pada bagian pencahayaan yang Anda sesuaikan. Dalam kasus tersebut, beberapa alternatif dapat dibuat dengan pencahayaan yang bertahap dan kecepatan rana yang berbeda-beda menggunakan mode prioritas apertur dengan rangkaian pencahayaan otomatis. Dalam penyambungan, Anda dapat memilih pengambilan gambar yang sesuai untuk penggunaan selanjutnya, atau menggunakan perangkat lunak pengeditan gambar yang sesuai untuk menghasilkan gambar dari penyambungan tersebut, terutama dengan rentang kontras yang sangat tinggi (HDR).

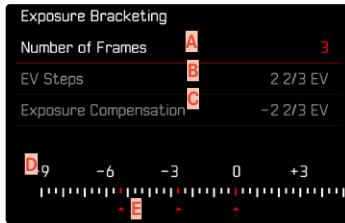

- A** Jumlah pengambilan gambar
- B** Perbedaan pencahayaan di antara gambar
- C** Pengaturan kompensasi pencahayaan
- D** Skala nilai cahaya
- E** Nilai pencahayaan gambar yang ditunjukkan dengan warna merah
(Jika dalam waktu yang sama koreksi pencahayaan diatur, skala digeser sebesar nilai yang sesuai.)

Jumlah pengambilan gambar dapat dipilih (3 atau 5 pengambilan gambar). Perbedaan pencahayaan di antara gambar yang dapat diatur di bagian **EV Steps** adalah hingga 3EV.

- ▶ Dalam menu utama, pilih **Drive Mode**
- ▶ Pilih **Exposure Bracketing**
- ▶ Dalam submenu di bagian **Number of Frames**, pilih jumlah pengambilan jumlah pengambilan gambar yang diinginkan
- ▶ Dalam submenu di bagian **EV Steps**, pilih tahapan pencahayaan yang diinginkan
- ▶ Di submenu, di bagian **Exposure Compensation**, pilih nilai kompensasi pencahayaan yang diinginkan
 - Nilai pencahayaan yang ditandai mengubah posisi menurut pengaturan masing-masing. Jika dilakukan kompensasi pencahayaan, skala juga akan bergeser.
 - Nilai kompensasi eksposur yang dipilih tergantung pada keseluruhan rangkaian pengambilan gambar.
- ▶ Ambil gambar

Catatan

- Jika rangkaian pencahayaan diatur, ini akan ditampilkan pada monitor dengan . Selama pengambilan gambar, Anda dapat mengamati efeknya di gambar monitor yang menjadi lebih gelap atau lebih terang.
- Berikut adalah urutan pengambilan gambar: pencahayaan yang benar / kekurangan pencahayaan / kelebihan pencahayaan.
- Tergantung pada kombinasi kecepatan rana/apertur yang tersedia, rentang pengoperasian rangkaian pencahayaan otomatis mungkin terbatas.
- Untuk kontrol otomatis sensitivitas ISO, sensitivitas yang ditetapkan oleh kamera secara otomatis untuk pengambilan gambar tanpa koreksi juga digunakan untuk semua pengambilan gambar lainnya, yaitu nilai ISO selama satu rangkaian tidak akan berubah. Hal ini dapat menyebabkan kecepatan rana paling lambat yang ditentukan dalam **Shutter Speed Limit** terlampaui.
- Tergantung pada kecepatan rana awal, rentang kerja rangkaian pencahayaan otomatis dapat terbatas. Terlepas dari kondisi di atas, jumlah pengambilan gambar yang ditetapkan akan selalu terpenuhi. Sebagai akibatnya, beberapa pengambilan gambar dari suatu rangkaian dapat memiliki pencahayaan yang sama.
- Fungsi tetap aktif hingga fungsi lain dipilih dalam submenu **Drive Mode**. Jika tidak ada fungsi lain yang dipilih, rangkaian pencahayaan selanjutnya dibuat setiap kali Anda menekan tombol rana.

TIMER OTOMATIS

Timer otomatis memungkinkan pengambilan gambar dengan penun-
daan yang telah dipilih sebelumnya. Dalam kasus seperti ini, sebaiknya pasang kamera dengan kuat pada tripod.

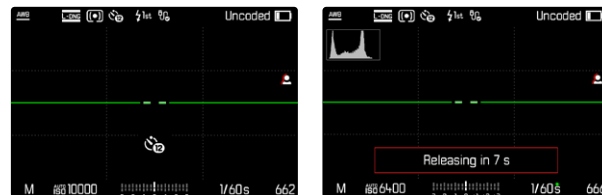

- ▶ Dalam menu utama, pilih **Self-timer**
- ▶ Pilih **Self-timer 2 s**/**Self-timer 12 s**
- ▶ Ambil gambar
 - Penghitungan mundur sisa waktu hingga pemecuan rana akan ditampilkan di monitor. LED timer otomatis yang berkedip pada bagian depan kamera menunjukkan waktu tunda yang berjalan. Led ini berkedip perlahan dalam 10 detik pertama, dan berkedip dengan cepat dalam 2 detik terakhir.
 - Waktu tunda timer otomatis yang berlangsung dapat dibatalkan setiap saat dengan menekan tombol **MENU** atau diulang dengan menekan singkat tombol rana.

Catatan

- Dalam mode timer otomatis, pengaturan pencahayaan baru dilakukan tepat sebelum pengambilan gambar.
- Fungsi timer otomatis hanya dapat digunakan untuk pengambilan gambar bingkai tunggal dan rangkaian pencahayaan.
- Fungsi tetap aktif hingga fungsi lain dipilih dalam submenu **Drive Mode**.

MODE PENGAMBILAN GAMBAR KHUSUS

KONTROL PERSPEKTIF

Dengan fungsi bantuan ini, akan muncul bingkai bantu yang menunjukkan potongan gambar yang diperkirakan berdasarkan kontrol perspektif terhadap garis konvergen vertikal. Kontrol perspektif biasanya menghasilkan garis vertikal yang lebih lurus dan horizon yang lebih lurus, sehingga memastikan efek gambar yang alami, terutama saat mengambil gambar arsitektur.

Fungsi "Kontrol perspektif" memperhitungkan potongan gambar dan ekualisasi yang diperlukan berdasarkan sudut panning sebenarnya dari kamera dan lensa yang digunakan. Artinya orientasi kamera selama pengambilan gambar (dideteksi oleh sensor internal kamera) akan menentukan koreksi yang diperlukan dan bukan garis yang terlihat pada subjek. Hal ini membedakan fungsi dari kontrol perspektif otomatis dalam pasca-pemrosesan, yang biasanya didasarkan pada isi gambar.

Cara kerjanya tergantung pada format gambar yang digunakan (JPG atau DNG). Untuk gambar dalam format JPG, koreksi dilakukan langsung di kamera dan gambar yang dikoreksi disimpan. Untuk gambar dalam format DNG, informasi terkait ditulis ke metadata gambar asli. Koreksi kemudian dilakukan secara otomatis dalam perangkat lunak seperti Adobe Photoshop Lightroom® atau Adobe Photoshop®*.

Pengaturan pabrik: **Off**

Catatan

- Jika menggunakan sudut panning yang besar, ekualisasi yang diperlukan untuk kontrol perspektif penuh akan terlalu ekstrim. Oleh karena itu, secara otomatis fungsi ini tidak akan dilakukan atau hanya sebagian dilakukan jika sudutnya terlalu besar. Dalam kasus ini, sebaiknya ambil gambar dalam format DNG dan lakukan koreksi yang diperlukan dalam pasca-pemrosesan.
- Jarak titik fokus lensa harus diketahui untuk fungsi ini. Saat menggunakan lensa M dengan pengkodean 6-bit, hal ini ditentukan secara otomatis. Saat menggunakan lensa lain, jenis lensa harus dimasukkan secara manual (**Lens Detection**).
- Selama fungsi **Perspective Control** aktif, histogram tidak ditampilkan karena alasan teknis.
- Fungsi **Digital Zoom** dan **Perspective Control** tidak dapat diaktifkan secara bersamaan. Jika salah satu fungsi tersebut dipilih, fungsi lain akan otomatis dinonaktifkan.

* Informasi lebih lanjut dapat ditemukan di halaman 123.



Fungsi ini hanya dapat digunakan dalam mode Live View.

- ▶ Aktifkan Live View jika perlu
- ▶ Dalam menu utama, pilih **Perspective Control**
- ▶ Pilih **On**

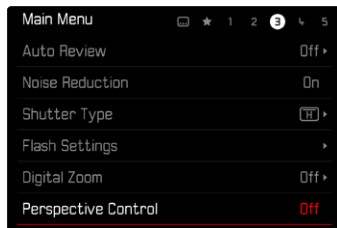

KONTROL PERSPEKTIF YANG DIAKTIFKAN



PERSPEKTIF YANG TERDETEKSI DALAM MODE LIVE VIEW



PERSPEKTIF YANG DIKOREKSI DALAM MODE PEMUTARAN



GAMBAR DALAM FORMAT JPG

Untuk gambar dalam format JPG, koreksi dilakukan langsung di kamera dan hanya gambar yang dikoreksi disimpan. Isi gambar yang berada di luar bingkai akan hilang.

GAMBAR DALAM FORMAT DNG

Untuk gambar dalam format DNG, seluruh gambar yang terdeteksi sensor selalu disimpan tanpa perubahan. Informasi yang ditentukan oleh kontrol perspektif ditulis ke metadata gambar. Koreksi kemudian dilakukan menggunakan perangkat lunak yang sesuai seperti Adobe Photoshop Lightroom® atau Adobe Photoshop®. Saat kamera berada dalam mode pemutaran, versi (pratinjau) gambar yang dikoreksi (thumbnail) ditampilkan. Hal ini juga berlaku untuk pemutaran otomatis setelah gambar diambil.

Saat membuka file dengan Adobe Photoshop Lightroom® atau Adobe Photoshop® biasanya gambar asli juga akan muncul. Namun tergantung pengaturan preset perangkat lunak tersebut, gambar yang dikoreksi berdasarkan bingkai bantu dapat langsung ditampilkan saat file dibuka.

KONTROL PERSPEKTIF DALAM ADOBE LIGHTROOM® DAN ADOBE PHOTOSHOP®

Untuk gambar dalam format DNG, kontrol perspektif dapat dilakukan sebagai bagian dari pasca-pemrosesan, misalnya di Adobe Photoshop Lightroom® atau Adobe Photoshop®. Anda dapat menemukan informasi mendetail tentang topik ini dalam bantuan online Adobe.

ADOBE LIGHTROOM®:

<https://helpx.adobe.com/en/lightroom-classic/help/guided-upright-perspective-correction.html>

ADOBE PHOTOSHOP®:

<https://helpx.adobe.com/en/photoshop/using/perspective-warp.html>

MENERAPKAN KOREKSI DAN MENAMPILKAN GARIS BANTU

Untuk menerapkan nilai koreksi kamera dan menampilkan garis bantu, fungsi "With Auxiliary Lines" harus dipilih di bagian "Geometry" > "Upright".

Jika "Camera Settings" dipilih sebagai pengaturan RAW default, koreksi akan diterapkan secara otomatis saat dibuka.

Dalam kasus apa pun, koreksi dapat dinonaktifkan di bagian "Upright".

<https://helpx.adobe.com/en/photoshop/kb/acr-raw-defaults.html>

- ▶ Sebagai pengaturan default RAW, pilih "Camera Settings"



FOTOGRAFI DENGAN LAMPU KILAT

Kamera menentukan daya lampu kilat yang diperlukan dengan memicu satu atau beberapa cahaya kilat pengukur sebelum pengambilan gambar yang sebenarnya. Segera setelahnya, selama pencahayaan, lampu kilat utama akan dipicu. Semua faktor yang mempengaruhi pencahayaan (seperti filter, pengaturan apertur, jarak ke subjek utama, lembar reflektif, dst.) secara otomatis akan diperhitungkan.

UNIT LAMPU KILAT YANG DAPAT DIGUNAKAN

Seluruh rentang fungsi yang dijelaskan dalam panduan ini, termasuk pengukuran lampu kilat TTL, hanya tersedia dengan unit lampu kilat sistem Leica seperti SF 40. Unit lampu kilat lainnya yang memiliki hanya satu kontak tengah positif dapat dengan aman dipicu melalui Leica M11-P, tetapi tidak dapat dikontrol. Saat menggunakan unit lampu kilat lain, pengoperasian yang tepat tidak dapat dijamin.

Catatan

- Jika unit lampu kilat yang tidak dirancang khusus untuk kamera digunakan dan oleh karena itu tidak mengalihkan keseimbangan putih kamera secara otomatis, pengaturan **fwb** lampu kilat harus digunakan.

Penting

- Penggunaan unit lampu kilat yang tidak kompatibel dengan Leica M11-P pada kasus terburuk dapat menyebabkan kerusakan permanen pada kamera dan/atau unit lampu kilat.

Catatan

- Unit lampu kilat harus siap beroperasi. Jika tidak, mungkin akan terjadi kesalahan pencahayaan dan pesan kesalahan ditampilkan di kamera.
- Sistem lampu studio mungkin memiliki durasi penyalaan yang sangat lama. Karena itu, penggunaannya mungkin akan efektif, jika memilih kecepatan rana yang lebih lambat dari 1/180 detik. Hal yang sama juga berlaku untuk tombol rana lampu kilat yang dikontrol radio dengan "kilat eksternal" karena transmisi radio dapat menimbulkan penundaan.
- Pengambilan gambar berurutan dan rangkaian pencahayaan otomatis dengan lampu kilat tidak dapat dilakukan.
- Untuk mencegah gambar kabur saat menggunakan kecepatan rana lebih lambat, sebaiknya gunakan tripod. Atau, sensitivitas yang lebih tinggi dapat dipilih.



MEMASANG UNIT LAMPU KILAT

- ▶ Matikan kamera dan unit lampu kilat
- ▶ Geser kaki unit lampu kilat seluruhnya ke dalam dudukan aksesoris dan, jika ada, gunakan mur kunci untuk menguncinya agar tidak lepas
 - Tindakan ini penting karena perubahan posisi dudukan aksesoris dapat mengganggu kontak yang diperlukan, sehingga menyebabkan kesalahan fungsi.

MELEPAS LAMPU KILAT

- ▶ Matikan kamera dan unit lampu kilat
- ▶ Jika perlu, lepaskan kuncinya
- ▶ Melepas lampu kilat

Catatan

- Pastikan penutup dudukan aksesoris selalu dipasang jika tidak ada aksesoris yang digunakan (misalnya unit lampu kilat).

PENGUKURAN PENCAHAYAAN LAMPU KILAT (PENGUKURAN TTL)

Mode lampu kilat otomatis penuh yang dikontrol kamera tersedia di kamera ini dengan lampu kilat yang kompatibel dengan sistem (lihat halaman 124) dan tersedia pada dua mode pencahayaan, yaitu prioritas apertur dan pengaturan manual.

Selain itu, kamera dengan prioritas apertur dan pengaturan manual dapat menggunakan teknik lampu kilat lainnya yang kreatif dan menarik, misalnya sinkronisasi pemunculan lampu kilat dan lampu kilat dengan kecepatan rana yang lebih lambat dari waktu sinkronisasi maksimal.

Kamera juga akan mentransfer sensitivitas yang diatur ke unit lampu kilat. Unit lampu kilat dapat secara otomatis melacak data jangkauan, asalkan unit lampu kilat tersebut dilengkapi dengan tampilan yang sesuai, dan asalkan apertur yang dipilih pada lensa juga dimasukkan pada unit lampu kilat. Pengaturan sensitivitas ISO pada unit lampu kilat yang kompatibel dengan sistem tidak dapat dipengaruhi dari unit lampu kilat, karena pengaturannya telah ditransfer dari kamera.



PENGATURAN PADA UNIT LAMPU KILAT

Mode	
TTL	Kontrol otomatis melalui kamera
A	SF40, SF 60: Kontrol otomatis melalui kamera, tidak ada kompensasi pencahayaan lampu kilat SF 58, SF 64: Kontrol melalui unit lampu kilat dengan sensor pencahayaan bawaan
M	Pencahayaan lampu kilat harus ditetapkan dengan mengatur tingkat daya yang sesuai dengan nilai apertur dan jarak yang ditetapkan pada kamera.

Catatan

- Unit lampu kilat harus diatur ke mode **TTL** agar dapat dikontrol secara otomatis oleh kamera.
- Bila diatur ke **A**, objek yang terang di atas atau di bawah rata-rata mungkin tidak dapat diterangi secara optimal.
- Untuk detail tentang pengoperasian lampu kilat, unit lampu kilat lainnya yang tidak ditetapkan secara khusus untuk kamera ini, serta berbagai mode unit lampu kilat, lihat panduan masing-masing.

HSS (HIGH SPEED SYNC.)

Pengaktifan lampu kilat otomatis dengan kecepatan rana cepat

Mode lampu kilat HSS otomatis penuh yang dikontrol kamera tersedia di Leica M11-P dengan unit lampu kilat yang kompatibel dengan sistem (lihat halaman 124), dengan semua kecepatan rana dan dalam semua mode pencahayaan kamera. Mode tersebut diaktifkan oleh kamera secara otomatis bila kecepatan rana yang dipilih atau yang dihitung lebih cepat daripada waktu sinkronisasi 1/180 s.



KONTROL LAMPU KILAT

Hal yang dijelaskan dalam bagian berikut hanya mengacu pada pengaturan dan fungsi yang tersedia dengan kamera dan unit lampu kilat yang kompatibel dengan sistem.

TITIK WAKTU SINKRONISASI

Pencapaian pengambilan gambar dilakukan dengan dua sumber cahaya:

- cahaya yang tersedia dari lingkungan
- cahaya lampu kilat tambahan

Bagian subjek yang secara khusus atau terutama diterangi oleh cahaya lampu kilat hampir selalu direproduksi secara tajam dengan pengaturan ketajaman yang benar dikarenakan pulsa cahaya yang sangat cepat. Sebaliknya, semua bagian subjek lainnya akan ditampilkan dalam gambar yang sama dengan ketajaman yang berbeda-beda dan diterangi secara memadai oleh cahaya yang ada atau menggunakan cahaya sendiri. Apakah bagian subjek ini direproduksi secara tajam atau "buram", serta tingkat "pemburaman", akan ditentukan melalui dua faktor yang saling mempengaruhi:

- tingkat kecepatan rana
- kecepatan gerakan bagian subjek atau kamera selama pengambilan gambar

Semakin lambat kecepatan rana atau semakin cepat gerakan, maka semakin jelas perbedaan kedua gambar superimpose tersebut.

Titik waktu yang biasa untuk pemicuan lampu kilat adalah di awal pencahayaannya (**Start of Exposure**). Hal ini bahkan dapat mengakibatkan kontradiksi yang terlihat seperti pada gambar kendaraan yang disusul oleh jejak cahayanya sendiri. Selain itu, kamera ini memungkinkan sinkronisasi dengan akhir pencahayaannya (**End of Exposure**). Dalam hal ini, gambar yang tajam mencerminkan akhir gerakan yang diambil. Teknik lampu kilat ini memberikan kesan gerakan dan dinamika yang alami dalam foto.

Fungsi tersedia dengan semua pengaturan kamera dan unit lampu kilat.

Pengaturan pabrik: **Start of Exposure**

- ▶ Dalam menu utama, pilih **Flash Settings**
- ▶ Pilih **Flash Sync**
- ▶ Pilih pengaturan yang diinginkan (**Start of Exposure**, **End of Exposure**)
 - Waktu sinkronisasi yang diatur ditampilkan di baris atas.

Catatan

- Jangan gunakan kabel sinkronisasi yang lebih panjang dari 3 m.
- Pada lampu kilat dengan kecepatan rana yang lebih rendah, jarang terdapat perbedaan gambar di antara kedua waktu pemicuan atau perbedaan gambar hanya terdapat dalam gerakan sangat cepat.

JANGKAUAN LAMPU KILAT

Rentang lampu kilat yang efektif tergantung pada nilai apertur dan sensitivitas yang diatur secara manual atau dikontrol dari kamera. Untuk pencahayaan lampu kilat yang memadai, objek utama harus berada dalam rentang lampu kilat masing-masing. Dengan pengaturan tetap ke kecepatan rana yang secepat mungkin untuk mode lampu kilat, (waktu sinkronisasi), dalam beberapa situasi akan mengakibatkan kekurangan pencahayaan yang tidak perlu pada semua bagian subjek yang tidak diberi cahaya dari lampu kilat dengan benar.

Kamera ini memungkinkan Anda menyesuaikan kecepatan rana yang digunakan dalam kondisi masing-masing subjek atau ide komposisi gambar Anda dalam mode lampu kilat melalui kombinasi dengan prioritas apertur.

Pengaturan pabrik: $1/f$ s

- ▶ Dalam menu utama, pilih **Flash Settings**
- ▶ Pilih **Shutter Speed Limit (Flash)**
- ▶ Pilih nilai yang diinginkan
($1/(4f)$ s, $1/(2f)$ s, $1/f$ s, $1/250$ s, $1/125$ s, $1/60$ s, $1/30$ s, $1/15$ s, $1/8$ s, $1/4$ s, $1/2$ s)

Catatan

- Item menu **Shutter Speed Limit (Flash)** dalam submenu **Flash Settings** identik dengan item menu yang bernama sama dalam submenu **Auto ISO Settings**. Pengaturan di salah satu item menu akan memiliki efek yang sama di item menu yang lain.

KOMPENSASI PENCAHAYAAN LAMPU KILAT

Dengan fungsi ini, pencahayaan lampu kilat dapat dikurangi atau ditambah, apa pun kondisi pencahayaan yang ada, misalnya untuk mencerahkan wajah seseorang di latar depan saat pengambilan gambar di luar ruangan pada malam hari, sementara kondisi cahaya harus dipertahankan.

Pengaturan pabrik: **0 EV**

- ▶ Dalam menu utama, pilih **Flash Settings**
- ▶ Pilih **Flash Exp. Compensation**
 - Submenu menampilkan skala dengan tanda pengaturan berwarna merah. Jika skala berada pada nilai **0**, ini menunjukkan bahwa fungsi dinonaktifkan.
- ▶ Tetapkan nilai yang diinginkan pada skala
 - Nilai yang ditetapkan akan ditampilkan pada skala.

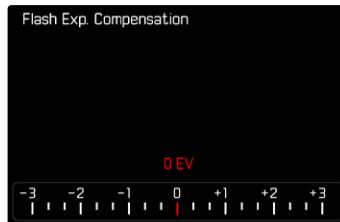

Catatan

- Untuk kompensasi yang diatur, tergantung pada nilai yang diberikan di awal: nilai kompensasi ini akan tetap efektif, hingga diatur ulang secara manual ke 0, yaitu jika kamera dihidupkan atau dimatikan kembali.
- Item menu **Flash Exp. Compensation** hanya ditujukan untuk penggunaan dengan unit lampu kilat yang kompensasinya tidak dapat disesuaikan oleh pengguna (misalnya Leica SF 26).
- **Flash Exp. Compensation** tidak tersedia jika unit lampu kilat yang terpasang memiliki fungsi kompensasi (misalnya Leica SF 58 atau Leica SF 60). Nilai kompensasi yang sudah dimasukkan pada kamera tidak akan berlaku dalam kasus ini.
- Cahaya lampu kilat lebih terang yang dipilih menggunakan kompensasi positif memerlukan daya lampu kilat lebih besar. Oleh karena itu, kompensasi pencahayaan lampu kilat kurang lebih memengaruhi jangkauan lampu kilat: Kompensasi positif menurunkan jangkauan, sedangkan kompensasi negatif meningkatkan jangkauan.
- Kompensasi pencahayaan yang diatur pada kamera hanya mempengaruhi pengukuran cahaya yang ada. Dalam mode lampu kilat, jika Anda secara bersamaan ingin mengoreksi pengukuran cahaya lampu kilat TTL, maka Anda harus mengaturnya terlebih dulu pada unit lampu kilat.

MENGAMBIL FOTO DENGAN LAMPU KILAT

- ▶ Aktifkan unit lampu kilat
- ▶ Atur mode yang sesuai pada unit lampu kilat untuk kontrol angka pemandu (misalnya, TTL atau GNC = Guide Number Control)
- ▶ Hidupkan kamera
- ▶ Tetapkan mode pencahayaan yang diinginkan atau kecepatan rana dan/atau apertur
 - Dalam hal ini, penting untuk memperhatikan waktu sinkronisasi lampu kilat yang paling singkat karena menentukan apakah lampu kilat pengambilan gambar "normal" atau lampu kilat HSS yang dipicu.
- ▶ Sebelum setiap pengambilan gambar menggunakan lampu kilat, tekan singkat tombol rana untuk mengaktifkan pengukuran pencahayaan
 - Jika langkah ini gagal karena tombol rana ditekan sepenuhnya dengan terlalu cepat dalam satu gerakan, maka unit lampu kilat mungkin tidak akan dipicu.

Catatan

- Sebaiknya pilih metode pengukuran pencahayaan selain **Spot** saat mengambil foto dengan lampu kilat.



TAMPILAN PENCAHAYAAN LAMPU KILAT PADA JENDELA BIDIK

(dengan unit lampu kilat yang kompatibel dengan sistem)

Pada tampilan jendela bidik Leica M11-P, simbol kilat berfungsi untuk memberikan umpan balik dan indikator dari berbagai status operasi yang berbeda.

⚡ tidak muncul (meskipun unit lampu kilat diaktifkan dan siap beroperasi)	<ul style="list-style-type: none">• Unit lampu kilat tidak dapat dipicu• Unit lampu kilat harus ditetapkan ke mode yang benar atau sambungkan unit lampu kilat yang kompatibel dengan HSS
⚡ <u>berkedip</u> sebelum pengambilan gambar (2 Hz)	<ul style="list-style-type: none">• Unit lampu kilat belum siap beroperasi
⚡ <u>menyala</u> sebelum pengambilan gambar	<ul style="list-style-type: none">• Unit lampu kilat siap beroperasi
⚡ <u>menyala</u> terus setelah melepas rana*	<ul style="list-style-type: none">• Status siap lampu kilat akan terus tersedia
⚡ <u>berkedip</u> cepat setelah ambil gambar (4 Hz)*	<ul style="list-style-type: none">• Foto dengan lampu kilat yang berhasil• Kesiapan lampu kilat belum dikembalikan
⚡ padam setelah melepas rana*	<ul style="list-style-type: none">• Daya lampu kilat tidak memadai

* hanya dengan mode lampu kilat TTL



MODE PEMUTARAN

Ada dua fungsi peninjauan independen:

- indikator sesaat langsung setelah pengambilan gambar (Auto Review)
- mode pemutaran normal untuk menampilkan dan mengelola gambar yang disimpan selama waktu yang diinginkan

Catatan

- Dalam mode pemutaran, gambar tidak secara otomatis dirotasi agar selalu muncul memenuhi seluruh permukaan monitor.
- File yang tidak diambil menggunakan kamera ini mungkin juga tidak akan dapat diputar menggunakan kamera ini.
- Dalam beberapa kasus, tampilan monitor tidak memiliki kualitas seperti biasa, atau tampilan monitor tetap hitam dan hanya menampilkan nama file.
- Dari mode pemutaran, Anda dapat beralih ke mode pengambilan gambar setiap saat dengan menekan tombol rana.

ELEMEN PENGOPERASIAN DALAM MODE PEMUTARAN

ELEMEN PENGOPERASIAN PADA KAMERA

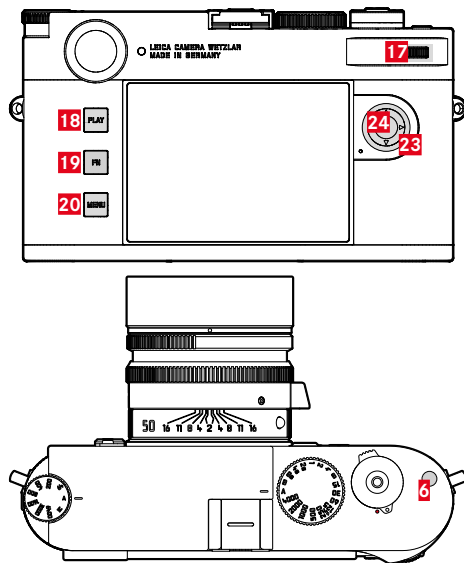

- | | |
|--|------------------------------|
| 6 Tombol fungsi | 20 Tombol MENU |
| 17 Roda ibu jari (putar atau tekan) | 23 Tombol pilihan |
| 18 Tombol PLAY | 24 Tombol tengah |
| 19 Tombol FN | |

AKSES LANGSUNG DALAM MODE PEMUTARAN

Dalam mode pemutaran, semua tombol **FN** dapat dialokasikan dengan berbagai fungsi menu.

Pengaturan pabrik: **Delete Single**

- ▶ Tekan lama tombol **FN**
 - Daftar yang berisi fungsi menu pemutaran akan muncul.



- ▶ Pilih fungsi yang diinginkan
 - Fungsi dialokasikan ke tombol **FN**.

Penjelasan di bagian berikut ini didasarkan pada pengaturan pabrik.

Catatan

- Fungsi yang dialokasikan tidak berlaku jika tombol **FN** mengontrol sebuah elemen pengoperasian di monitor (misalnya di layar penghapusan).

ELEMEN PENGOPERASIAN PADA MONITOR

Elemen pengoperasian pada monitor biasanya dapat dioperasikan secara intuitif dengan kontrol sentuh. Namun, elemen pengoperasian tersebut sering dapat dipilih dengan menekan salah satu dari tiga tombol di sebelah kiri monitor. Jika elemen pengoperasian tersebut muncul di header, simbol di sebelah kontrol akan menunjukkan tombol yang sesuai. Jika muncul di tepi monitor, elemen pengoperasian tersebut diposisikan tepat di sebelah tombol yang sesuai.

Misalnya, simbol kembali ↶ dapat dipilih dengan dua cara:

- Tekan singkat secara langsung pada simbol "kembali"
- Tekan tombol yang sesuai
(tombol paling atas = tombol **PLAY**)



- A** Elemen pengoperasian "kembali"
- B** Elemen pengoperasian "hapus"
- C** Indikator tombol yang sesuai



MEMULAI/KELUAR DARI MODE PEMUTARAN

- ▶ Tekan tombol **PLAY**
 - Monitor menampilkan gambar terakhir yang diambil.
 - Jika tidak ada file gambar pada kartu memori yang dimasukkan, pesan akan muncul: `No valid picture to play`.
 - Bergantung pada tampilan saat ini, tombol **PLAY** memiliki fungsi yang berbeda-beda:

Situasi awal	Setelah menekan tombol PLAY
Pemutaran layar penuh untuk gambar	Mode pengambilan gambar
Pemutaran potongan gambar yang diperbesar/beberapa gambar kecil	Pemutaran layar penuh untuk gambar

MEMILIH/MENGGULIR GAMBAR

Gambar disusun dalam barisan horizontal imajiner. Jika salah satu ujung rangkaian gambar tercapai saat menggulir, layar akan melompat ke ujung lainnya. Dengan demikian, semua gambar dapat dicapai di kedua arah.

Melalui kontrol sentuh

- ▶ Geser ke kiri/kanan

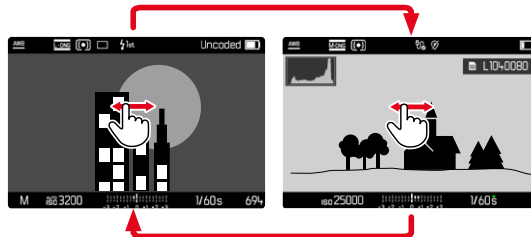

Melalui kontrol tombol

- ▶ Tekan tombol pilihan ke kiri/ke kanan

Catatan

- Saat menggulir, hanya gambar dari satu lokasi penyimpanan yang sama yang akan ditampilkan.
- Gambar yang disimpan di kartu SD dan gambar yang disimpan di memori internal tidak pernah muncul bersamaan dalam tampilan yang sama.
- Item menu seperti `Delete All` atau `Remove all` ★ pada dasarnya hanya memengaruhi file yang terdapat di lokasi penyimpanan yang dipilih saat ini.

LOKASI PENYIMPANAN

Leica M11-P memiliki dua lokasi penyimpanan terpisah.

Saat Anda memanggil mode pemutaran, gambar terakhir yang diambil selalu ditampilkan. Lokasi penyimpanan yang ditampilkan pertama juga tergantung pada hal ini.

Saat menggulir di antara gambar dan dalam tampilan ikhtisar, gambar yang disimpan di lokasi penyimpanan yang sama akan tersedia terlebih dahulu.

Untuk mengganti lokasi penyimpanan yang ditampilkan

- ▶ Perkecil tampilan sebanyak mungkin (lihat halaman 138)
 - Tampilan untuk memilih lokasi penyimpanan akan muncul.
 - Lokasi penyimpanan yang dipilih saat ini akan ditampilkan terisi warna.



- ▶ Tekan tombol pilihan ke kiri/ke kanan
 - Lokasi penyimpanan yang baru dipilih akan ditampilkan dalam bingkai berwarna.
- ▶ Tekan tombol tengah
- ▶ Perbesar kembali tampilan

INDIKATOR INFO DALAM MODE PEMUTARAN

Untuk melihat gambar tanpa gangguan, pengambilan gambar dalam pengaturan pabrik akan muncul tanpa informasi pada bagian atas dan bagian bawah.



Tampilan yang ditetapkan dapat dibuka kapan saja. Asalkan **Histogram** dan **Clipping** diaktifkan, tampilan ini juga ditampilkan. Fungsi bantu **Focus Peaking**, **Grids** dan **Level Gauge** tidak ditampilkan dalam mode pemutaran.

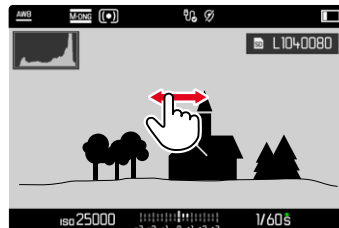



Melalui kontrol sentuh

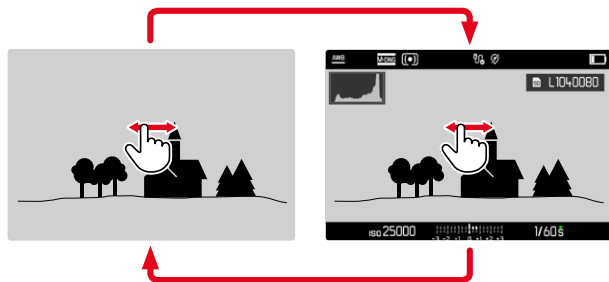

- ▶ Tekan singkat di mana saja pada monitor

Melalui kontrol tombol

- ▶ Tekan tombol tengah

Catatan

- Tampilan histogram dan clipping selalu mengacu pada bagian gambar yang saat ini ditampilkan.

PERBESARAN POTONGAN GAMBAR

Untuk penilaian yang lebih tepat, potongan gambar yang dipilih secara bebas dari pengambilan gambar dapat dibuka dalam tampilan yang diperbesar. Perbesaran dilakukan dengan roda ibu jari dalam empat tingkat dengan kontrol sentuh secara kontinu.

Melalui kontrol sentuh

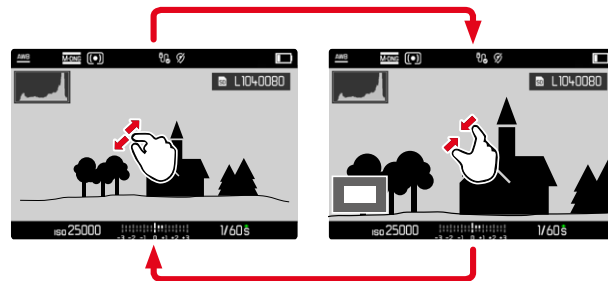

- ▶ Satukan/pisahkan
 - Gambar akan diperkecil/diperbesar pada titik yang sesuai.

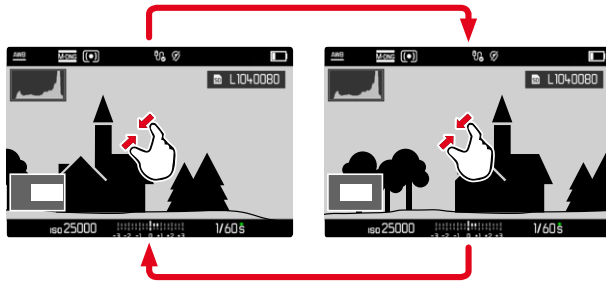

- ▶ Dengan menggesernya, posisi potongan gambar dapat digeser secara bebas jika gambar diperbesar
 - Persegi dalam bingkai yang terdapat di sudut kiri bawah menunjukkan perbesaran saat ini dan posisi potongan gambar yang ditampilkan.

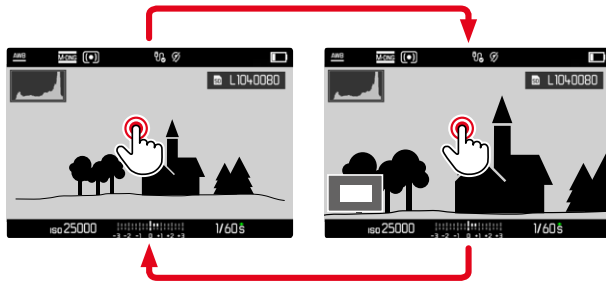

- ▶ Tekan singkat dua kali
 - Beralih antara perbesaran maksimum pada titik yang disentuh dan tampilan layar penuh normal.

Melalui kontrol tombol

- ▶ Putar roda ibu jari
(ke kanan: tambah perbesaran, ke kiri: kurang perbesaran)
atau
- ▶ Tekan roda ibu jari
 - Beralih antara perbesaran maksimum pada titik yang disentuh dan tampilan layar penuh normal.
- ▶ Dengan tombol pilihan, posisi potongan gambar dapat digeser secara bebas jika gambar diperbesar
 - Persegi dalam bingkai yang terdapat di sudut kiri bawah menunjukkan perbesaran saat ini dan posisi potongan gambar yang ditampilkan.

Dalam gambar yang diperbesar, Anda juga dapat beralih ke gambar lainnya, yang akan ditampilkan langsung dalam perbesaran yang sama.

- ▶ Tekan terus tombol **PLAY**, lalu tekan tombol pilihan ke kiri/ke kanan
atau
- ▶ Tekan terus tombol **PLAY**, lalu putar roda ibu jari

Catatan

- Gambar yang telah dibuat menggunakan jenis kamera lainnya mungkin tidak dapat diperbesar.



MENAMPILKAN BEBERAPA GAMBAR SECARA BERSAMAAN

Untuk gambaran umum yang lebih baik atau untuk dapat menemukan gambar yang dicari dengan lebih mudah, beberapa gambar yang lebih kecil dapat ditampilkan secara bersamaan dalam tampilan ikhtisar. Tersedia tampilan ikhtisar dengan 12 dan 30 gambar.

TAMPILAN IKHTISAR

Melalui kontrol sentuh

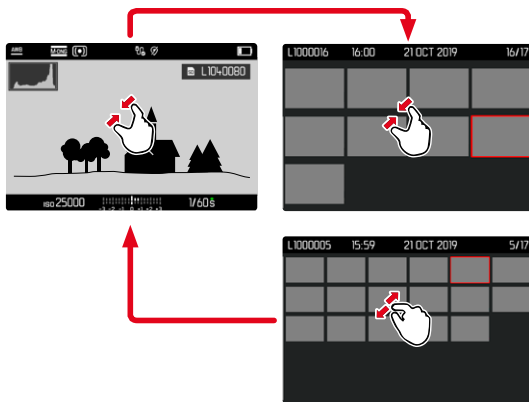

- ▶ Satukan
 - Tampilan berubah ke tampilan 12 gambar, lalu ke tampilan 30 gambar.

Untuk melihat gambar lainnya

- ▶ Geser ke atas/bawah

Melalui kontrol tombol

- ▶ Putar roda ibu jari ke kiri
 - Dua belas gambar ditampilkan secara bersamaan. Dengan memutar lebih lanjut, 30 gambar dapat dilihat secara bersamaan.

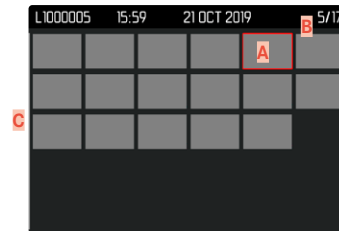
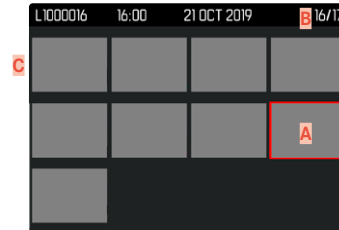

- A** Gambar yang dipilih saat ini
- B** Nomor gambar yang dipilih saat ini
- C** Panel gulir

Gambar saat ini ditunjukkan oleh bingkai merah dan dapat dipilih untuk diamati.

Untuk menavigasi di antara beberapa gambar

- ▶ Tekan tombol pilihan ke arah yang diinginkan

Untuk kembali ke tampilan layar penuh

Melalui kontrol sentuh

- ▶ Pisahkan
atau
- ▶ Tekan singkat gambar yang diinginkan

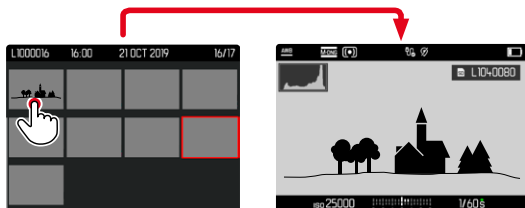

Melalui kontrol tombol

- ▶ Putar roda ibu jari ke kanan
atau
- ▶ Tekan tombol **PLAY**/tombol tengah

MENANDAI/MENILAI GAMBAR

Anda dapat menandai setiap gambar sebagai favorit untuk membantu Anda menemukannya dengan lebih cepat atau untuk memudahkan penghapusan beberapa gambar nanti.

Catatan

- Gambar lainnya juga dapat dipilih saat menu peninjauan dibuka.
- Menu peninjauan dapat ditutup lagi kapan saja dengan tombol **MENU**.

MENANDAI GAMBAR SATU PER SATU

- ▶ Tekan tombol fungsi **6**
 - Gambar ditandai dengan ★.

atau

- ▶ Tekan tombol **MENU**
- ▶ Pilih **Add ★**
 - Gambar ditandai dengan ★.

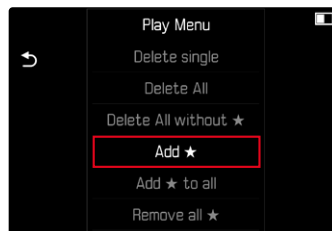

Ketika dilihat dalam ukuran normal, simbol muncul di sebelah kanan dalam gambar, sedangkan dalam tampilan ikhtisar, simbol muncul di sudut kiri atas gambar yang diperkecil.



BATAL MENANDAI GAMBAR SATU PER SATU

- ▶ Tekan tombol fungsi **6**
 - Tanda ★ akan hilang.

atau

- ▶ Tekan tombol **MENU**
- ▶ Pilih **Remove ★**

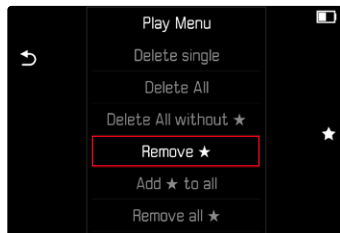

MENANDAI SEMUA GAMBAR

- ▶ Tekan tombol **MENU**
- ▶ Pilih **Add ★ to all**

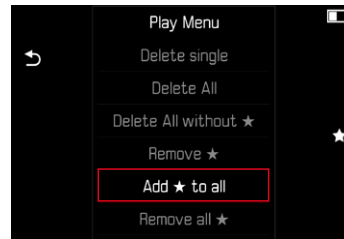

- Pertanyaan akan muncul.
- ▶ Pilih **Yes**
 - Selama proses, LED berkedip.

BATAL MENANDAI SEMUA GAMBAR

- ▶ Tekan tombol **MENU**
- ▶ Pilih **Remove all ★**

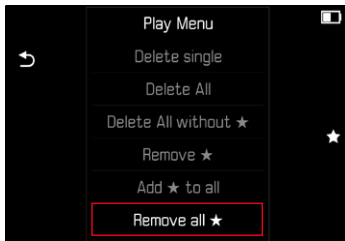

- Pertanyaan akan muncul.
- ▶ Pilih **Yes**
- Selama proses, LED berkedip.

MENGHAPUS GAMBAR

Untuk penghapusan gambar, terdapat berbagai pilihan:

- menghapus masing-masing gambar
- menghapus beberapa gambar
- menghapus semua gambar yang tidak ditandai/tidak dinilai
- menghapus semua gambar

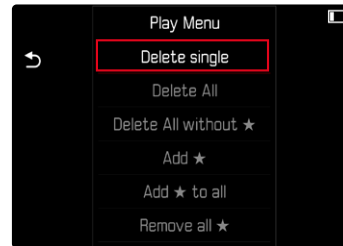

Penting

- Setelah dihapus, gambar tidak bisa ditampilkan lagi.

Catatan

- Gambar lainnya juga dapat dipilih saat menu peninjauan dibuka.
- Menu peninjauan dapat ditutup lagi kapan saja dengan tombol **MENU**.

MENGHAPUS MASING-MASING GAMBAR

- ▶ Tekan tombol **MENU**
- ▶ Dalam menu peninjauan, pilih **Delete Single**
 - Layar penghapusan akan muncul.



- ▶ Pilih simbol hapus  (tekan singkat secara langsung pada simbol atau tekan tombol **FN**)
 - Selama proses penghapusan, LED berkedip. Hal ini mungkin memerlukan beberapa waktu.
 - Setelah itu, muncul gambar berikutnya. Jika tidak ada gambar lain yang disimpan di kartu, muncul pesan: **No valid picture to play.**

Untuk membatalkan penghapusan dan kembali ke mode pemutaran normal

- ▶ Pilih simbol kembali  (tekan singkat secara langsung pada simbol atau tekan tombol **PLAY**)

Catatan

- Bahkan saat layar Hapus aktif, fungsi "gulir" dan "perbesaran" selalu tersedia.

MENGHAPUS BEBERAPA GAMBAR

Dalam ikhtisar penghapusan dengan dua belas gambar yang lebih kecil, beberapa gambar dapat ditandai lalu dihapus sekaligus. Untuk melakukannya, terdapat dua cara.

- ▶ Putar roda ibu jari ke kiri
 - Tampilan ikhtisar muncul.
- ▶ Tekan tombol **MENU**
- ▶ Dalam menu pemutaran, pilih **Delete Multi**
 - Ikhtisar penghapusan muncul.

atau

- ▶ Tekan tombol **MENU**
- ▶ Dalam menu peninjauan, pilih **Delete Single**
 - Layar penghapusan akan muncul.
- ▶ Putar roda ibu jari ke kiri
 - Ikhtisar penghapusan muncul.



Banyak gambar dapat dipilih dalam tampilan ini.

Untuk memilih gambar yang akan dihapus

- ▶ Pilih gambar yang diinginkan
- ▶ Tekan tombol tengah

atau

- ▶ Tekan singkat gambar yang diinginkan
 - Gambar yang dipilih untuk dihapus ditandai dengan simbol hapus merah .

Untuk menghapus gambar yang dipilih

- ▶ Pilih simbol hapus 
(tekan singkat secara langsung pada simbol atau tekan tombol **FN**)
 - Pertanyaan `Do you really want to delete ALL selected files?` muncul.
- ▶ Pilih `Yes`

Untuk membatalkan penghapusan dan kembali ke mode pemutaran normal

- ▶ Pilih simbol kembali 
(tekan singkat secara langsung pada simbol atau tekan tombol **PLAY**)

MENGHAPUS SEMUA GAMBAR

- ▶ Tekan tombol **MENU**
- ▶ Dalam menu pemutaran, pilih `Delete All`

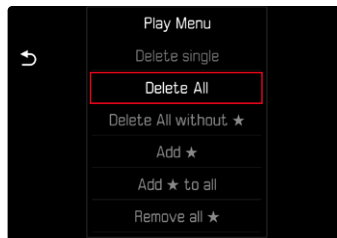

- Pertanyaan akan muncul.
- ▶ Pilih `Yes`

Catatan

- Setelah penghapusan berhasil, muncul pesan `No valid picture to play`. Jika penghapusan tidak berhasil, gambar awal akan ditampilkan kembali. Saat menghapus beberapa atau semua gambar, layar petunjuk yang sesuai untuk sementara akan muncul karena pemrosesan datanya memerlukan waktu.

MENGHAPUS GAMBAR YANG TIDAK DINILAI

- ▶ Tekan tombol **MENU**
- ▶ Dalam menu pemutaran, pilih **Delete All without ★**

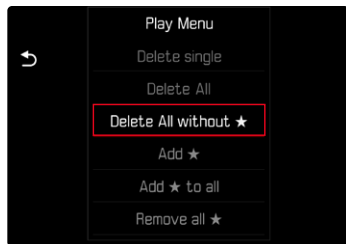

- Pertanyaan akan muncul.
- ▶ Pilih **Yes**
- Selama penghapusan, LED berkedip. Hal ini mungkin memerlukan beberapa waktu. Setelah itu, muncul gambar berikutnya yang ditandai. Jika tidak ada gambar lain yang disimpan di kartu, muncul pesan **No valid picture to play.**

PRATINJAU GAMBAR TERAKHIR

Gambar foto dapat secara otomatis ditampilkan segera setelah pengambilan gambar, misalnya, untuk dengan cepat dan mudah mengontrol keberhasilan pengambilan gambar. Durasi tampilan otomatis dapat diatur.

- ▶ Dalam menu utama, pilih **Auto Review**
- ▶ Pilih fungsi atau durasi yang diinginkan dalam submenu (**Off**, **1 s**, **3 s**, **5 s**, **Permanent**, **Shutter Button Pressed**)

Permanent: Gambar terakhir akan ditampilkan hingga pemutaran otomatis dihentikan dengan menekan tombol **PLAY** atau menekan singkat tombol rana.

Shutter Button Pressed: Gambar terakhir akan ditampilkan selama tombol rana ditekan.

Catatan

- Selama durasi pratinjau, berbagai elemen pengoperasian akan beralih ke mode pemutaran normal dan menjalankan fungsinya di sana. Setelah itu, kamera tetap dalam mode pemutaran hingga dihentikan.
- Penandaan dan penghapusan hanya dimungkinkan dalam mode pemutaran normal dan tidak selama peninjauan otomatis.
- Saat memfoto dengan fungsi pengambilan gambar rangkaian atau pengambilan gambar interval, akan ditampilkan terlebih dulu gambar terakhir dalam rangkaian atau gambar terakhir yang sudah tersimpan pada kartu selama proses penyimpanan masih berjalan.
- Selama durasi tampilan yang ditetapkan (**1 s**, **3 s**, **5 s**), pemutaran otomatis dapat dihentikan lebih awal dengan menekan tombol **PLAY** atau menekan singkat tombol rana.





MENGATUR ULANG KAMERA KE PENGATURAN PABRIK

Dengan fungsi ini, Anda dapat mengatur ulang semua pengaturan menu individual yang dibuat ke setiap pengaturan pabrik secara sekaligus. Profil pengguna dan penomoran gambar dapat dikecualikan secara terpisah dari pengaturan ulang tersebut.

- ▶ Dalam menu utama, pilih **Reset Camera**
 - Pertanyaan **Do you want to reset the camera settings?** muncul.
- ▶ Konfirmasikan pemulihan pengaturan dasar (**Yes**)/tolak (**No**)
 - Jika memilih **No**, pengaturan ulang dibatalkan dan tampilan kembali ke menu utama. Jika Anda mengonfirmasi dengan **Yes**, beberapa pertanyaan lanjutan akan diberikan untuk pengaturan opsional yang dapat diatur ulang.
- ▶ Konfirmasikan pengaturan ulang profil pengguna (**Yes**)/tolak (**No**)
- ▶ Konfirmasikan (**Yes**)/tolak (**No**) pengaturan ulang penomoran gambar
 - Petunjuk **Please restart the camera** muncul. Please Restart the Camera
- ▶ Nonaktifkan dan aktifkan kamera

Catatan

- Setelah pengaturan ulang, tanggal & waktu serta bahasa harus diatur kembali. Pertanyaan yang sesuai akan muncul.
- Pengaturan ulang penomoran gambar dapat dilakukan secara terpisah di item menu **Reset Image Numbering** (lihat halaman 146).

PEMBARUAN FIRMWARE

Leica terus berupaya mengembangkan dan mengoptimalkan kamera Anda secara lebih lanjut. Karena banyak fungsi kamera yang sebelumnya dikontrol perangkat lunak, peningkatan dan penyempurnaan keseluruhan fungsi dapat diinstal ke kamera Anda. Untuk tujuan ini, Leica terkadang menawarkan pembaruan firmware yang dapat Anda unduh dari situs web kami dari waktu ke waktu.

Jika kamera telah didaftarkan, Leica akan memberitahukan pembaruan terkini kepada Anda. Pengguna Leica FOTOS juga secara otomatis akan diberi tahu tentang pembaruan firmware untuk kamera Leica mereka.

Pembaruan firmware dapat diinstal dengan dua cara berbeda.

- secara praktis melalui aplikasi Leica FOTOS (lihat halaman 150)
- secara langsung dari menu kamera

Untuk mengetahui versi firmware yang diinstal

- ▶ Dalam menu utama, pilih **Camera Information**
 - Di samping item menu **Camera Firmware Version**, versi firmware saat ini ditampilkan.

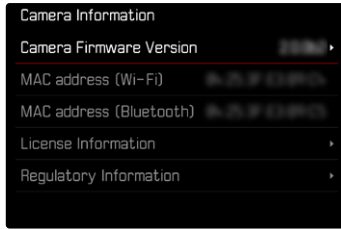

Informasi lebih lanjut tentang pendaftaran, pembaruan firmware, atau unduhannya untuk kamera Anda dan, jika perlu, perubahan dan penambahan pada penjelasan panduan ini dapat ditemukan di "Area Pelanggan" di:

<https://club.leica-camera.com>

MELAKUKAN PEMBARUAN FIRMWARE

Jika pembaruan firmware yang sedang berjalan dihentikan, kerusakan permanen yang parah dapat terjadi pada perlengkapan Anda! Oleh karena itu, perhatikan informasi berikut dengan cermat selama pembaruan firmware:

- Jangan mematikan kamera!
- Jangan mengeluarkan kartu memori!
- Jangan mengeluarkan baterai!
- Jangan melepaskan lensa!

Catatan

- Jika baterai tidak terisi penuh, pesan peringatan akan muncul. Dalam hal ini, isi baterai terlebih dahulu dan ulangi prosedur yang dijelaskan di atas.
- Di submenu **Camera Information** berisi tanda dan nomor persetujuan perangkat tambahan dan negara tertentu.



PERSIAPAN

- ▶ Isi daya baterai dan masukkan
- ▶ Jika ada, hapus semua file firmware dari kartu memori
 - Sebaiknya cadangkan semua gambar di kartu memori, lalu format kartu memori di kamera.
(Perhatian: data akan hilang! Jika kartu memori diformat, semua data yang tersedia di dalamnya akan dihapus.)
 - File di memori internal juga harus dicadangkan sebagai tindakan pencegahan.
- ▶ Unduh firmware terbaru
- ▶ Simpan ke kartu memori
 - File firmware harus disimpan di folder teratas dalam kartu memori (bukan di subfolder).
- ▶ Masukkan kartu memori ke kamera
- ▶ Hidupkan kamera

MEMPERBARUI FIRMWARE KAMERA

- ▶ Lakukan persiapan
- ▶ Dalam menu utama, pilih **Camera Information**
- ▶ Pilih **Camera Firmware Version**
- ▶ Pilih **Firmware Update**
 - Pertanyaan dengan informasi tentang pembaruan muncul.
- ▶ Periksa informasi versi
- ▶ Pilih **Yes**
 - Pertanyaan **Do you want to save profiles on SD card?** muncul.
- ▶ Pilih **Yes/No**
 - Pembaruan dimulai secara otomatis.
 - Selama prosesnya, LED status bawah akan berkedip.
 - Setelah pembaruan berhasil diselesaikan, pesan yang sesuai akan muncul dan kamera diaktifkan ulang.





LEICA FOTOS

Kamera dapat dikontrol dari jauh menggunakan smartphone/tablet. Untuk itu, aplikasi "Leica FOTOS" harus diinstal terlebih dulu di perangkat seluler. Selain itu, Leica FOTOS menawarkan fungsi berguna lainnya seperti transfer cepat gambar dan penginstalan pembaruan firmware.

Baca juga pemberitahuan hukum di halaman 7.

- ▶ Pindai kode QR berikut dengan perangkat seluler



atau

- ▶ Instal aplikasi tersebut di Apple App Store™/Google Play Store™

MEMILIH PITA FREKUENSI WLAN

Leica M11-P mendukung penggunaan pita frekuensi WLAN yang berbeda-beda di beberapa wilayah.

- ▶ Dalam menu utama, pilih **Camera Settings**
- ▶ Pilih **Wi-Fi band**
- ▶ Pilih pengaturan yang diinginkan

Catatan

- Jika opsi ini tidak tersedia, item menu akan tampak berwarna abu-abu.

KONEKSI (Pengguna iPhone)

MENYAMBUNGAN DENGAN PERANGKAT SELULER PERTAMA KALI

Pertama kali Anda tersambung ke perangkat seluler, Anda harus memasangkan kamera dengan perangkat seluler. Tindakan ini dilakukan saat pertama kali mengonfigurasi kamera menggunakan wizard koneksi atau di lain waktu melalui menu.

WIZARD SAMBUNGAN

Wizard sambungan muncul ketika Anda pertama kali menghidupkan kamera atau setelah kamera diatur ulang. Pengaturan ini juga dapat dibuka melalui item menu **Leica FOTOS**.

Setelah mengatur bahasa, layar berikut muncul.

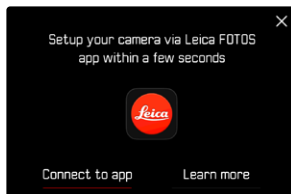

Untuk memulai wizard koneksi

- ▶ Pilih **Connect to app**

Untuk membatalkan wizard koneksi

- ▶ Tekan singkat ikon di sudut kanan atas layar

Untuk kembali satu langkah

- ▶ Tekan singkat ikon di sudut kiri atas layar

MELALUI LEICA FOTOS CABLE (hanya untuk iPhone)

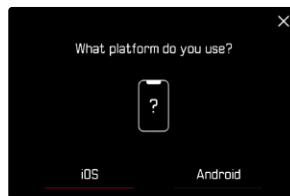

- ▶ Pilih **iOS**
 - Layar berikut akan muncul.

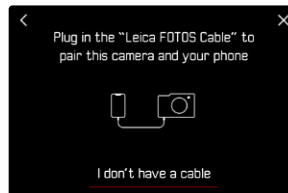

- ▶ Sambungkan kamera dan perangkat seluler dengan Leica FOTOS Cable
- ▶ Ikuti petunjuk di aplikasi Leica FOTOS

MELALUI WLAN

DI KAMERA

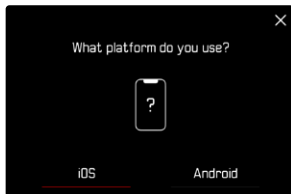

- ▶ Pilih **iOS**
 - Layar berikut akan muncul.



- ▶ Pilih **I don't have a cable**
- ▶ Pilih **Next**
- ▶ Tunggu hingga kode QR muncul di monitor

PADA PERANGKAT SELULER

- ▶ Aktifkan Leica FOTOS
- ▶ Pilih "Add Camera"
- ▶ Pilih model kamera
- ▶ Pilih "Scan the QR code"
- ▶ Pindai kode QR
 - Sambungan dibuat. Hal ini mungkin memerlukan beberapa waktu.
 - Setelah sambungan berhasil, LED status menyala sebentar dan kamera menampilkan pesan yang sesuai.



MELALUI MENU

Jika wizard sambungan tidak digunakan atau perangkat seluler lain akan dihubungkan, pengaturan yang sama juga selalu tersedia melalui item menu **Leica FOTOS**.

DI KAMERA

- ▶ Dalam menu utama, pilih **Leica FOTOS**
- ▶ Pilih **Pairing**
- ▶ Tunggu hingga kode QR muncul di monitor

PADA PERANGKAT SELULER

- ▶ Aktifkan Leica FOTOS
- ▶ Pilih "Add Camera"
- ▶ Pilih model kamera
- ▶ Pilih "Scan the QR code"
- ▶ Pindai kode QR
 - Sambungan dibuat. Hal ini mungkin memerlukan beberapa waktu.
 - Setelah sambungan berhasil, LED status menyala sebentar dan kamera menampilkan pesan yang sesuai.

Catatan

- Proses perpasangan dapat berlangsung beberapa menit.
- Perpasangan harus dilakukan hanya **sekali** untuk setiap perangkat seluler. Perangkat ditambahkan ke daftar perangkat yang dikenal.
- Jika mode konektivitas diatur ke **Off**, fungsi Bluetooth akan dinonaktifkan (lihat halaman 156). Dalam hal ini, **Pairing** tidak akan tersedia dan item menu yang sesuai akan berwarna abu-abu.

MENYAMBUNGGAN KE PERANGKAT YANG DIKENAL

MELALUI LEICA FOTOS CABLE (hanya untuk iPhone)

Dengan "Kabel Leica FOTOS", koneksi dapat dilakukan sangat cepat dan mudah.

- ▶ Sambungkan kamera dan perangkat seluler dengan Leica FOTOS Cable
 - Sambungan akan dibuat secara otomatis.

MELALUI WLAN

DI KAMERA

- ▶ Dalam menu utama, pilih **Leica FOTOS**
- ▶ Pilih **Connectivity**
- ▶ Pilih **Performance Mode** atau **Eco Mode**

PADA PERANGKAT SELULER

- ▶ Aktifkan Leica FOTOS
- ▶ Pilih model kamera
- ▶ Konfirmasikan pertanyaan
 - Kamera secara otomatis tersambung ke perangkat seluler.



KONEKSI (Pengguna Android)

MENYAMBUNGAN DENGAN PERANGKAT SELULER PERTAMA KALI

Sambungan dilakukan melalui WLAN. Pertama kali Anda tersambung ke perangkat seluler, Anda harus memasang kamera dengan perangkat seluler. Tindakan ini dilakukan saat pertama kali mengonfigurasi kamera menggunakan wizard koneksi atau di lain waktu melalui menu.

WIZARD SAMBUNGAN

Wizard sambungan muncul ketika Anda pertama kali menghidupkan kamera atau setelah kamera diatur ulang. Pengaturan ini juga dapat dibuka melalui item menu **Leica FOTOS**.

Setelah mengatur bahasa, layar berikut muncul.

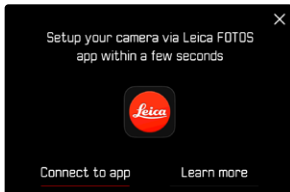

Untuk memulai wizard koneksi

- ▶ Pilih **Connect to app**

Untuk membatalkan wizard koneksi

- ▶ Tekan singkat ikon di sudut kanan atas layar

Untuk kembali satu langkah

- ▶ Tekan singkat ikon di sudut kiri atas layar

DI KAMERA

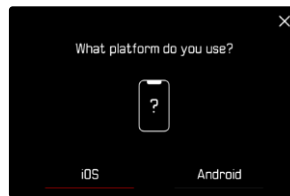

- ▶ Pilih **Android**
- ▶ Pilih **Next**
- ▶ Tunggu hingga kode QR muncul di monitor

PADA PERANGKAT SELULER

- ▶ Aktifkan Leica FOTOS
- ▶ Pilih "Add Camera"
- ▶ Pilih model kamera
- ▶ Pilih "Scan the QR code"
- ▶ Pindai kode QR
 - Sambungan dibuat. Hal ini mungkin memerlukan beberapa waktu.
 - Setelah sambungan berhasil, LED status menyala sebentar dan kamera menampilkan pesan yang sesuai.

MELALUI MENU

Jika wizard sambungan tidak digunakan atau perangkat seluler lain akan dihubungkan, pengaturan yang sama juga selalu tersedia melalui item menu **Leica FOTOS**.

DI KAMERA

- ▶ Dalam menu utama, pilih **Leica FOTOS**
- ▶ Pilih **Pairing**
- ▶ Tunggu hingga kode QR muncul di monitor

PADA PERANGKAT SELULER

- ▶ Aktifkan Leica FOTOS
- ▶ Pilih "Add Camera"
- ▶ Pilih model kamera
- ▶ Pilih "Scan the QR code"
- ▶ Pindai kode QR
 - Sambungan dibuat. Hal ini mungkin memerlukan beberapa waktu.
 - Setelah sambungan berhasil, LED status menyala sebentar dan kamera menampilkan pesan yang sesuai.

Catatan

- Proses perpasangan dapat berlangsung beberapa menit.
- Perpasangan harus dilakukan hanya **sekali** untuk setiap perangkat seluler. Perangkat ditambahkan ke daftar perangkat yang dikenal.
- Jika mode konektivitas diatur ke **Off**, fungsi Bluetooth akan dinonaktifkan (lihat halaman 156). Dalam hal ini, **Pairing** tidak akan tersedia dan item menu yang sesuai akan berwarna abu-abu.

MENYAMBUNGGAN KE PERANGKAT YANG DIKENAL

DI KAMERA

- ▶ Dalam menu utama, pilih **Leica FOTOS**
- ▶ Pilih **Connectivity**
- ▶ Pilih **Performance Mode** atau **Eco Mode**

PADA PERANGKAT SELULER

- ▶ Aktifkan Leica FOTOS
- ▶ Pilih model kamera
- ▶ Konfirmasikan pertanyaan
 - Kamera secara otomatis tersambung ke perangkat seluler.





MODE KONEKTIVITAS

Tersedia tiga opsi.

Pengaturan pabrik: Performance Mode

- ▶ Dalam menu utama, pilih Leica FOTOS
- ▶ Pilih Connectivity
- ▶ Pilih Performance Mode/Eco Mode/Off

	Koneksi lebih cepat (Pengaturan pabrik)	Masa pakai baterai lebih lama	Semua koneksi nirkabel dinonaktifkan
	Performance Mode	Eco Mode	Off
Bluetooth (Geotagging)	Aktif	Aktif	-
Wi-Fi (Transfer data) (Remote control)	Selalu Aktif Koneksi ke Leica FOTOS terus aktif	Aktif/Nonaktif Otomatis Koneksi ke Leica FOTOS dibuat secara otomatis saat diperlukan dan diakhiri saat tidak aktif (≥ 5 menit).	-
Wi-Fi Sleep Timer	Tidak pernah	Setelah 5mnt	-
Remote wakeup	Selalu tersedia	Tersedia hingga 7 hari setelah mematikan kamera	-



MODE PERFORMA

Bluetooth selalu aktif, sehingga geotagging dapat dilakukan kapan saja (jika diaktifkan). Wi-Fi juga selalu aktif. Opsi ini memberikan akses tercepat untuk tersambung ke Leica FOTOS sehingga mengoptimalkan pengalaman pengguna.

- ▶ Dalam menu utama, pilih **Leica FOTOS**
- ▶ Pilih **Connectivity**
- ▶ Pilih **Performance Mode**

MODE ECO

Bluetooth selalu aktif, sehingga geotagging dapat dilakukan kapan saja (jika diaktifkan). Wi-Fi kamera akan aktif selama transfer pengaturan atau file dan akan nonaktif jika tidak. Opsi ini membantu menghemat daya.

- ▶ Dalam menu utama, pilih **Leica FOTOS**
- ▶ Pilih **Connectivity**
- ▶ Pilih **Eco Mode**

MODE PESAWAT (Off)

Jika opsi ini dipilih, semua koneksi nirkabel akan dinonaktifkan.

- ▶ Dalam menu utama, pilih **Leica FOTOS**
- ▶ Pilih **Connectivity**
- ▶ Pilih **Off**

MELAKUKAN PEMBARUAN FIRMWARE

Jika pembaruan firmware yang sedang berjalan dihentikan, kerusakan permanen yang parah dapat terjadi pada perlengkapan Anda! Oleh karena itu, perhatikan informasi berikut dengan cermat selama pembaruan firmware:

- Jangan mematikan kamera!
- Jangan mengeluarkan kartu memori!
- Jangan mengeluarkan baterai!
- Jangan melepaskan lensa!

Leica FOTOS akan memberi tahu Anda saat pembaruan firmware tersedia untuk kamera Leica Anda.

- ▶ Ikuti petunjuk di aplikasi Leica FOTOS

Catatan

- Jika baterai tidak terisi penuh, pesan peringatan akan muncul. Dalam hal ini, isi baterai terlebih dahulu dan ulangi prosedur yang dijelaskan di atas.
- Sebagai alternatif, pembaruan firmware juga dapat diinstal melalui menu kamera.



REMOTE CONTROL KAMERA

Remote control memungkinkan Anda mengambil foto dan video, menyesuaikan pengaturan dengan pengambilan gambar, dan mentransfer data ke perangkat seluler Anda. Daftar fungsi yang tersedia serta petunjuk pengoperasian terdapat di Leica FOTOS.

MEMBANGUNKAN KAMERA SECARA JARAK JAUH

Ketika fungsi ini diaktifkan di kamera, kamera yang dimatikan atau berada dalam mode siaga dapat dihidupkan melalui akses jarak jauh. Untuk tujuan ini, Bluetooth harus diaktifkan.

- ▶ Dalam menu utama, pilih **Leica FOTOS**
- ▶ Pilih **Connectivity**
- ▶ Pilih **Performance Mode/Eco Mode**
 - Kamera mencari perangkat yang dikenal dan secara otomatis tersambung ke perangkat tersebut.

Petunjuk penting

- Remote Wakeup berfungsi bahkan jika kamera dimatikan menggunakan tombol utama.
- Pengaktifan kamera yang tidak disengaja oleh Remote Wakeup di antaranya dapat mengakibatkan pengambilan gambar yang tidak diinginkan dan konsumsi daya tinggi.
- Jika perangkat seluler Anda saat ini tidak tersambung atau fungsi Bluetooth pada perangkat seluler dinonaktifkan, perangkat pihak ketiga, jika tersambung, juga dapat memperoleh akses ke kamera. Hal ini memungkinkan akses tidak sah ke data Anda atau fungsi kamera oleh pihak lain.

Solusi

- Aktifkan fungsi sesaat sebelum penggunaan yang dimaksudkan.
- Setelah penggunaan yang dimaksudkan, selalu nonaktifkan fungsi segera.

PERAWATAN/PENYIMPANAN

Jika Anda tidak menggunakan kamera dalam jangka waktu yang lama, sebaiknya:

- Matikan kamera
- Mengeluarkan kartu memori
- Lepaskan baterai (setelah sekitar 2 bulan, tanggal dan waktu yang dimasukkan akan hilang)

BODI KAMERA

- Jagalah kebersihan perlengkapan Anda karena setiap kotoran adalah tempat berkembangnya mikroorganisme.
- Bersihkan kamera hanya menggunakan kain kering yang lembut. Kotoran yang lengket harus dibasahi terlebih dahulu dengan deterjen cair yang sangat encer, lalu dilap dengan kain yang kering.
- Jika percikan air garam mengenai kamera, basahi kain yang lembut dengan air keran, peras secara menyeluruh, lalu gunakan untuk menyeka kamera. Kemudian, seka kamera menggunakan kain kering.
- Untuk menghilangkan noda dan sidik jari, kamera harus dibersihkan menggunakan kain bersih yang bebas serat. Kotoran pada sudut bodi kamera yang sulit dijangkau dapat dihilangkan menggunakan sikat kecil. Namun, lapisan tipis rana tidak boleh tersentuh.
- Sebaiknya simpan kamera dalam wadah tertutup dan berbantalan agar kamera terhindar dari kerusakan dan terlindung dari debu.
- Simpan kamera di tempat yang kering dan memiliki ventilasi yang memadai dan terlindung dari suhu dan kelembapan tinggi. Bila kamera digunakan di lingkungan yang lembap, kamera harus bebas dari kelembapan sebelum disimpan.
- Untuk mencegah pertumbuhan jamur, jangan simpan kamera dalam tas berbahan kulit dalam waktu lama.

- Tas foto yang basah selama penggunaan harus dikosongkan untuk mencegah kerusakan pada peralatan Anda yang disebabkan oleh kelembapan dan timbulnya residu bahan penyamak kulit yang dilepaskan.
- Semua bantalan yang bergerak secara mekanis dan permukaan geser kamera telah dilumasi. Jika kamera lama tidak digunakan, rana kamera harus dipicu beberapa kali setiap tiga bulan untuk mencegah perekatan pada titik pelumasan. Sebaiknya lakukan penyesuaian dan gunakan semua kontrol lainnya berulang kali.
- Selama penggunaan pada iklim tropis yang panas dan lembap, peralatan kamera harus sering dijemur di bawah sinar matahari dan terkena udara sebanyak mungkin untuk melindungi dari pertumbuhan jamur. Penyimpanan dalam wadah atau tas tertutup hanya disarankan jika bahan pengering seperti silika gel digunakan.

LENSA

- Debu di lensa luar biasanya dapat dibersihkan menggunakan sikat lembut. Namun, jika ada kotoran yang lebih bandel, maka bagian lensa tersebut dapat dengan hati-hati dibersihkan menggunakan kain lembut yang sangat bersih dan bebas dari benda asing dalam gerakan melingkar dari dalam ke arah luar. Sebaiknya gunakan kain serat mikro untuk tujuan ini, yang tersedia di toko khusus kamera dan kacamata dan yang disimpan dalam wadah pelindung. Kain tersebut dapat dicuci pada suhu hingga 40 °C; jangan gunakan pelembut atau jangan setrika kain tersebut. Kain pembersih kacamata yang dibasahi dengan zat kimia tidak boleh digunakan karena dapat merusak kaca lensa.
- Gunakan filter UVA transparan untuk perlindungan lensa depan yang optimal dalam kondisi pengambilan gambar yang tidak didukung (misalnya pasir, percikan air asin). Namun, harus diingat bahwa filter tersebut sebagaimana filter lainnya dapat menyebabkan pantulan yang tidak diinginkan dalam kondisi cahaya belakang dan kontras yang tinggi.

- Penutup lensa juga akan melindungi lensa dari hujan dan sidik jari yang tidak disengaja.
- Semua bantalan yang bergerak secara mekanis dan permukaan geser lensa telah dilumasi. Jika lensa tidak digunakan untuk waktu yang lama, ring pengatur jarak dan ring pengatur apertur harus digerakkan dari waktu ke waktu untuk mencegah perekatan titik pelumas.
- Hati-hati untuk tidak mengolesi bayonet dengan terlalu banyak gemuk, dan terutama hindari area pengkodean 6-bit. Jika tidak, sisa gemuk dapat masuk ke dalam celah dan mengumpulkan banyak kotoran. Akibatnya identifikasi dan juga fungsi kamera model M digital dapat sulit terbaca.
- Jangan simpan kartu memori di tempat yang dapat terkena suhu tinggi, sinar matahari langsung, medan magnet, atau muatan listrik statis. Keluarkan kartu memori jika Anda tidak akan menggunakan kamera untuk waktu yang lama.
- Sebaiknya kartu memori diformat sesekali karena fragmentasi yang terjadi saat penghapusan dapat memblokir beberapa kapasitas memori.

JENDELA BIDIK/MONITOR

- Jika kelembapan kondensasi terbentuk pada atau di dalam kamera, Anda harus mematikannya selama 1 jam dan menyimpannya pada suhu kamar. Jika suhu ruangan dan kamera telah sesuai, kondensasi akan menghilang dengan sendirinya.

BATERAI

- Baterai lithium-ion harus disimpan hanya dalam kondisi terisi daya sebagian, yakni tidak kosong atau terisi penuh. Status pengisian daya baterai dapat ditemukan di indikator yang sesuai di monitor. Untuk periode penyimpanan yang sangat lama, baterai harus diisi sekitar dua kali setahun selama sekitar 15 menit guna mencegah pengosongan total.

KARTU MEMORI

- Demi keamanan, kartu memori harus selalu disimpan hanya dalam wadah antistatis yang telah disertakan.



SENSOR

PEMBERSIHAN SENSOR

Untuk membersihkan sensor, Anda dapat mengirim kamera ke layanan pelanggan Leica Customer (lihat halaman 185). Namun, pembersihan ini bukan bagian dari cakupan jaminan dan oleh karena itu dikenakan biaya.

Catatan

- Leica Camera AG tidak bertanggung jawab atas kerusakan yang disebabkan oleh pengguna saat membersihkan sensor.

- ▶ Dalam menu utama, pilih **Camera Settings**
- ▶ Pilih **Sensor Cleaning**
 - Pertanyaan **Do you want to start the sensor cleaning?** muncul.
- ▶ Pilih **Yes/No**
 - Jika kapasitas baterai memadai misalnya minimum 60%, maka rana akan terbuka.
 - Jika daya baterai hampir habis, pesan peringatan **Battery low for sensor cleaning** akan muncul pada layar untuk menunjukkan bahwa fungsi pembersihan sensor tidak tersedia, berarti **Yes** tidak dapat dipilih.
- ▶ Lakukan pembersihan
 - Pastikan Anda mengikuti petunjuk di bawah ini.
- ▶ Setelah melakukan pembersihan, matikan kamera
 - Pesan berikut muncul: **Please stop sensor cleaning immediately. Shutdown in %d s.**
 - Demi keamanan, rana akan ditutup hanya setelah 10 detik.

Penting

- Sebisanya mungkin, pemeriksaan dan pembersihan sensor harus dilakukan di lingkungan bebas debu guna mencegah kontaminasi lebih lanjut.
- Jika kapasitas baterai kurang dari 40% sewaktu rana terbuka, pesan `Please stop sensor cleaning immediately. Shutdown in %ds` muncul pada monitor. Mematikan kamera akan menyebabkan rana tertutup kembali.
- Jika demikian, pastikan bahwa jendela rana bersih, misalnya tanpa ada objek apa pun yang menghalangi pergerakan rana atau kerusakan akan terjadi.
- Jangan tiup partikel debu dari kaca penutup sensor menggunakan mulut Anda. Bahkan tetesan kecil air liur dapat menyebabkan noda yang sulit untuk dihilangkan.
- Pembersih udara terkompresi dengan tekanan gas tinggi tidak boleh digunakan karena pembersih tersebut juga dapat menyebabkan kerusakan.
- Jangan sentuh permukaan sensor dengan benda keras selama pemeriksaan dan pembersihan.

Penting

Semua penyebutan "EVF" atau "jendela bidik elektronik" dalam panduan ini mengacu pada "Leica Visoflex 2" yang tersedia sebagai aksesori. Penggunaan model "Leica Visoflex" yang lebih lama dengan Leica M11-P pada kasus terburuk dapat menyebabkan kerusakan permanen pada kamera dan/atau Visoflex. Jika ragu, hubungi layanan pelanggan Leica.

Masalah	Penyebab yang mungkin ada/harus diperiksa	Rekomendasi solusi
Masalah dengan baterai		
Daya baterai cepat habis	Baterai terlalu dingin	Hangatkan baterai (mis. simpan di saku celana Anda) dan masukkan ke kamera tepat sebelum pengambilan gambar
	Baterai terlalu panas	Biarkan baterai menjadi dingin
	Kecerahan monitor atau EVF diatur sangat tinggi	Kurangi kecerahan
	Mode hemat energi tidak aktif	Aktifkan Camera Standby dan/atau Display Standby
	Sambungan WLAN dalam waktu lama	Nonaktifkan WLAN jika tidak digunakan
	Monitor digunakan dalam waktu lama (mis. mode Live View)	Nonaktifkan fungsi
	Baterai diisi daya berulang kali	Baterai telah mencapai akhir masa pengoperasiannya Masukkan baterai
Proses pengisian daya tidak dimulai	Pratinjau gambar yang diambil (Auto Review) aktif	Nonaktifkan fungsi
	Arah baterai atau sambungan pengisi daya salah	Periksa arah dan sambungan
Pengisian daya melalui USB di PC saya tidak berjalan.	Menurut spesifikasi pengisian daya USB, port USB dibedakan berdasarkan arus output: <ul style="list-style-type: none"> - Standard Downstream Port (SDP) - Charging Downstream Port (CDP) - Dedicated Charging Port (DCP) 	Perangkat yang tersambung ke port USB akan secara otomatis mendeteksi jenis port. Jika arus yang tersedia terlalu rendah, proses pengisian daya tidak akan berjalan: <ul style="list-style-type: none"> - USB 2.0 (SDP): maks. 500mA, baterai tidak akan diisi daya - USB 3.0 (CDP): maks. 900mA, baterai akan diisi daya dengan arus yang lebih rendah - Pengisi daya USB M11 (DCP): maks. 1,5A, baterai akan diisi daya
Proses pengisian daya membutuhkan waktu yang lama	Baterai terlalu dingin atau panas	Isi daya baterai pada suhu kamar

Lampu indikator pengisian daya menyala, tetapi baterai tidak diisi daya	Kontak baterai kotor	Bersihkan kontak dengan kain kering yang lembut
	Baterai diisi daya berulang kali	Baterai telah mencapai akhir masa pengoperasiannya Masukkan baterai
Masalah pada kamera		
Kamera mati tiba-tiba	Baterai kosong	Isi daya atau ganti baterai
Kamera tidak dapat dihidupkan	Baterai kosong	Isi daya atau ganti baterai
	Baterai terlalu dingin	Hangatkan baterai (mis. simpan di saku celana Anda)
	Baterai dimasukkan dengan salah	Periksa arah
	Penutup bawah dipasang dengan salah	Periksa arah dan pengunci
Kamera langsung mati kembali setelah dihidupkan	Baterai kosong	Isi daya atau ganti baterai
Kamera tidak mendeteksi kartu memori	Kartu memori tidak kompatibel atau rusak	Ganti kartu memori
	Kartu memori tidak diformat dengan benar	Format kartu memori dalam kamera
Menu dan tampilan		
Jendela bidik elektronik tampak gelap	Kecerahan EVF diatur terlalu rendah	Atur kecerahan EVF
Tampilan tidak diatur dalam bahasa pilihan	-	Dalam menu Language , pilih opsi English
Layar monitor terlalu gelap atau terang/sulit terbaca	Kecerahan tidak diatur dengan benar	Atur kecerahan monitor
	Sudut pandang terlalu kecil	Lihat ke monitor secara tegak lurus sebisa mungkin
	Sensor kecerahan tertutupi	Pastikan sensor kecerahan tidak tertutupi
Menu Favorites tidak muncul	Menu favorit tidak berisi entri	Tambahkan setidaknya satu fungsi
Kecerahan dalam mode Live View tidak sesuai dengan kecerahan gambar	Pengaturan kecerahan monitor tidak memengaruhi pengambilan gambar	Jika perlu, sesuaikan pengaturan kecerahan
	Simulasi pencahayaan tidak aktif	Aktifkan fungsi ini
Setelah pengambilan gambar, jumlah gambar yang tersisa tidak berkurang	Gambar membutuhkan sedikit ruang penyimpanan	Hal ini bukan gangguan fungsi, jumlah gambar yang tersisa ditentukan menurut perkiraan
Kecepatan rana yang diinginkan tidak diatur	Kisaran kerja dari jenis rana yang diatur terlalu rendah atau terlalu tinggi	Pilih pengaturan lain di Shutter Type
	Nilai ISO yang diatur tidak memungkinkan kecepatan rana yang sangat rendah	Pilih nilai ISO lain
Focus Peaking tidak muncul secara otomatis selama pemfokusan	Fungsi Focus Peaking saat ini tidak bergantung pada fungsi Focus Aid	Tampilkan Focus Peaking bersama dengan indikator bantu lainnya
Kecepatan rana di layar status tidak diatur	Roda pengatur kecepatan rana diatur ke nilai kecepatan rana yang tetap atau ke A (prioritas apertur)	Atur roda pengatur kecepatan rana ke B

Nilai ISO di layar status tidak dapat diatur	Roda pengatur ISO diatur ke nilai ISO tetap atau ke A (Auto ISO).	Atur roda pengatur ISO ke M
Pengambilan gambar		
Rana kamera tidak terpicu/tombol rana nonaktif/pengambilan gambar tidak dapat dilakukan	Kartu memori penuh	Ganti kartu memori
	Kartu memori tidak diformat	Format kembali kartu memori (Perhatian: data akan hilang!)
	Kartu memori dilindungi dari penulisan	Nonaktifkan perlindungan penulisan pada kartu memori (gunakan tuas kecil pada bagian samping kartu memori)
	Terdapat kotoran pada kontak kartu memori	Bersihkan kontak dengan kain katun atau linen yang lembut
	Kartu memori rusak	Ganti kartu memori
	Sensor terlalu panas	Biarkan kamera menjadi dingin
	Kamera telah dimatikan secara otomatis (Camera Standby)	Hidupkan kembali kamera Jika perlu, nonaktifkan penonaktifan otomatis
	Data gambar ditransfer ke kartu memori dan memori cadangan penuh.	Tunggu
	Fungsi pengurangan noise berfungsi (mis. setelah pengambilan gambar malam hari dengan waktu pencahayaan yang lama)	Tunggu atau nonaktifkan pengurangan noise
	Baterai kosong	Isi daya atau ganti baterai
	Kamera memproses gambar	Tunggu
Penomoran gambar habis	Lihat bagian "Pengelolaan data"	
Monitor/jendela bidik menampilkan noise gambar ketika tombol rana ditekan hingga titik tekan pertama	Penguatan ditingkatkan untuk membantu komposisi gambar saat subjek memiliki pencahayaan yang rendah dan bukaan apertur diperkecil	Hal ini bukan gangguan fungsi, pengambilan gambar tidak terpengaruh
Monitor/jendela bidik mati setelah beberapa saat	Pengaturan hemat energi aktif	Jika perlu, ubah pengaturan
Lampu kilat tidak terpicu	Baterai kosong	Isi daya atau ganti baterai
	Tombol rana ditekan saat lampu kilat masih diisi daya	Tunggu hingga lampu kilat diisi daya sepenuhnya
	Mode rangkaian pencahayaan otomatis atau pengambilan gambar rangkaian aktif	Sesuaikan pengaturan
	Pengambilan gambar menggunakan lampu kilat tidak dapat dilakukan dengan fungsi rana elektronik.	Pilih pengaturan lain di Shutter Type

Lampu kilat tidak sepenuhnya menerangi subjek	Subjek berada di luar jangkauan lampu kilat Cahaya lampu kilat terhalang	Bawa subjek ke dalam jangkauan lampu kilat Pastikan lampu kilat tidak terhalang oleh jari atau benda
Pengambilan gambar kontinu tidak dapat dilakukan	Kamera mengalami panas berlebih dan fitur sementara dinonaktifkan untuk perlindungan Anda	Biarkan kamera menjadi dingin
Gambar pada monitor muncul dengan noise	Fungsi penguatan cahaya pada monitor berfungsi di lingkungan yang gelap	Hal ini bukan gangguan fungsi, pengambilan gambar tidak terpengaruh
Penyimpanan gambar membutuhkan waktu yang sangat lama	Pengurangan noise untuk pencahayaan lama diaktifkan Kartu memori yang lambat dimasukkan	Nonaktifkan fungsi Gunakan kartu memori yang sesuai
Jendela bidik elektronik tampak gelap	Peralihan antara EVF dan LCD tidak diatur dengan benar	Pilih pengaturan yang cocok
Pemutaran dan pengelolaan gambar		
Gambar yang dipilih tidak dapat dihapus	Sebagian gambar yang dipilih dilindungi dari penulisan	Hapus perlindungan penulisan (dengan perangkat yang file-nya awalnya dilindungi dari penulisan)
Penomoran file tidak dimulai dari 1	Gambar sudah ada di kartu memori	Lihat bagian "Pengelolaan data"
Pengaturan waktu dan tanggal salah atau hilang	Kamera tidak digunakan dalam waktu lama (terutama jika baterai telah dilepas)	Masukkan baterai yang terisi daya dan lakukan pengaturan kembali
Informasi lensa tidak ditampilkan	Lens Detection dinonaktifkan	Sesuaikan pengaturan
	Lensa yang terpasang tidak memiliki kode	Hubungi layanan pelanggan Leica
Gambar rusak atau hilang	Kartu memori dikeluarkan saat indikator kesiapan berkedip	Jangan keluarkan kartu saat indikator kesiapan berkedip. Isi daya baterai.
	Pemformatan kartu salah atau rusak	Format kembali kartu memori (perhatian: data akan hilang!)
Beberapa gambar tidak dapat dilihat dalam mode pemutaran	Gambar berada di lokasi penyimpanan lain (memori internal/kartu memori)	Perkecil tampilan sebanyak mungkin untuk mengakses pemilihan lokasi penyimpanan
Gambar terakhir tidak ditampilkan di monitor	Pratinjau tidak aktif	Aktifkan Auto Review
Di kartu memori, tidak ada gambar sama sekali/ tidak ada gambar dalam format DNG	Semua gambar/gambar dalam format DNG disimpan di memori internal	Pilih pengaturan lain di Storage Options
Tidak ada gambar yang ditampilkan	Kartu memori tidak ada	Masukkan kartu memori.
	Gambar telah dibuat dengan kamera lain	Transfer gambar ke perangkat lain untuk ditampilkan
	Ini adalah file video	Putar dengan perangkat lain
Gambar tidak dapat ditampilkan	Nama file untuk gambar telah diubah dengan komputer	Gunakan perangkat lunak yang sesuai untuk mentransfer gambar dari komputer ke kamera
Kualitas gambar		
Gambar terlalu terang	Sensor cahaya terhalang saat pengambilan gambar	Saat pengambilan gambar, pastikan sensor cahaya tidak terhalang

Noise gambar	Waktu pencahayaan lama (> 1 detik)	Aktifkan fungsi pengurangan noise untuk pencahayaan lama
	Sensitivitas ISO diatur terlalu tinggi	Kurangi sensitivitas ISO
Bintik putih bundar, mirip dengan gelembung sabun	Pengambilan gambar dengan lampu kilat di lingkungan yang sangat gelap: pantulan dari partikel debu	Matikan lampu kilat
Gambar buram	Lensa kotor	Bersihkan lensa
	Kamera bergerak selama pengambilan gambar	Pasukan lampu kilat
		Pasang kamera di atas tripod
		Gunakan kecepatan rana yang lebih cepat
Bagian subjek yang diinginkan tidak kongruen di jendela bidik optik	Perhatikan cakupan subjek yang tepat di pengukur jarak	
Gambar memiliki pencahayaan berlebihan	Lampu kilat aktif di lingkungan yang terang	Ubah mode lampu kilat
	Sumber cahaya yang kuat dalam gambar	Hindari sumber cahaya yang kuat dalam gambar
	Cahaya latar (cahaya latar setengah) masuk ke dalam lensa (bahkan dari sumber cahaya di luar area pengambilan gambar)	Gunakan tudung lensa atau ubah subjek
	Waktu pencahayaan yang terlalu lama dipilih	Pilih kecepatan rana yang lebih cepat atau atur roda pengatur kecepatan rana ke A
Gambar kasar atau noise gambar	Sensitivitas ISO diatur terlalu tinggi	Kurangi sensitivitas ISO
Warna dan kecerahan terdistorsi	Pengambilan gambar dengan sumber pencahayaan buatan atau kecerahan ekstrim	Coba kecepatan rana yang lebih singkat
Gambar dalam format JPG memiliki resolusi yang lebih rendah dari nilai yang diatur di Max. JPG Resolution	DNG + JPG dipilih di bagian format file dan resolusi yang lebih rendah diatur di bagian DNG Resolution	Pilih resolusi DNG yang lebih tinggi atau simpan hanya dalam format JPG
Smartphone/WLAN		
Sambungan WLAN dibatalkan	Kamera dimatikan saat mengalami panas berlebihan (fungsi perlindungan)	Biarkan kamera menjadi dingin
Sambungan dengan perangkat seluler/transfer gambar tidak berfungsi	Perangkat seluler terlalu jauh	Kurangi jarak
	Gangguan yang disebabkan oleh perangkat lain di sekitarnya, misalnya ponsel atau oven microwave	Jauhkan dari sumber gangguan
	Gangguan dari beberapa perangkat seluler di lingkungan	Sambungkan kembali/jauhkan perangkat seluler lain
Kamera tidak muncul pada layar konfigurasi WLAN perangkat seluler	Perangkat seluler sudah tersambung ke perangkat lain	Periksa sambungan
	Perangkat seluler tidak mendeteksi kamera	Nonaktifkan dan aktifkan fungsi WLAN pada perangkat seluler

AKSES LANGSUNG

Fungsi	Layar status	Favorit	Tombol fungsi	Halaman
Live View	◆		● (kiri belakang)	93
Focus Aid		★	● (kanan atas)	61, 96–98
Lens Detection	◆	★	●	38–39
Drive Mode	◆	★	●	90, 116–120
Interval Shooting		★	●	117
Exposure Bracketing		★	●	119
Self-timer			●	120
Exposure Metering	◆	★	●	105
Exposure Compensation		★	● (Tekan roda ibu jari)	47, 61, 115, 119
M-ISO		★	●	99
Auto ISO Settings		★	●	100
Maximum ISO			●	100
Shutter Speed Limit			●	100
White Balance	◆	★	●	101–103
Gray Card		★	●	102
File Format	◆	★	●	70

◆ = Dapat diakses melalui layar status

★ = Tersedia untuk menu favorit

● = Tersedia untuk tombol fungsi

● = Pengaturan pabrik tombol fungsi



Fungsi	Layar status	Favorit	Tombol fungsi	Halaman
DNG Resolution	◆	★	●	71
JPG Settings		★		71, 75-77
Max. JPG Resolution	◆		●	71
Extended Dynamic Range		★	●	75
Film Style		★	●	75-76
Auto Review		★		144
Noise Reduction		★		77, 113
Shutter Type		★	●	104
Flash Settings		★	●	127-129
Flash Exp. Compensation		★	●	128
Digital Zoom		★	●	73
Perspective Control			●	121-123
Customize Control		★		59-61, 66, 98, 116
Capture Assistants		★	●	84-89
User Profile	◆	★	●	61
Display Settings		★		67-69
Leica FOTOS		★	●	150-157
EVF <> LCD		★	●	68



Fungsi	Layar status	Favorit	Tombol fungsi	Halaman
Storage Management				79-80
Storage Options	◆	★	●	78
Format Storage	◆	★	●	80
Camera Settings		★		30, 64-65, 81-82
Power Saving Mode		★		65
Date & Time		★		64-65
Edit File Name		★		82
Camera Information		★		5, 82, 146-148, 154
Reset Camera		★		146
Language		★		64

A

Adapter	36
AE-L	115
Akademi, Leica.....	186
Akses cepat	59, 60
Akses langsung	60, 61, 169
Aksesori.....	3
Alokasi tombol	60
Alokasi tombol individual.....	60
Ambil gambar.....	43
Apertur.....	107
Aplikasi	150
A (prioritas apertur).....	107
Area gelap, properti gambar (foto).....	75
Area terang, properti gambar (foto).....	75
Auto ISO.....	44, 100

B

Bagian, ikhtisar.....	20
Bahasa	64
Bahasa menu	64
Baterai, kapasitas.....	27
Baterai, memasukkan/mengeluarkan.....	30
Baterai, petunjuk.....	9, 12, 160
Berbobot area terang, pencahayaan	106
Bidang gambar	91
Bluetooth	156

C

Catatan umum	12
Clipping.....	87, 135

D

Data mentah	70
Data teknis.....	179
Display, pengaturan.....	67
DNG	70

E

EVF	68
-----------	----

F

Favorit, gambar.....	139
Favorit, menu	53, 59, 169
File RAW.....	70
Film Style	76
Firmware	14, 146
Focus Peaking.....	87, 96
Fokus	95
Folder.....	81
Folder, membuat baru	82
Format	70
Format file.....	70
Fungsi B	111
Fungsi bantuan.....	84, 96
Fungsi T.....	111

G			
Gambar, menandai	139	Kartu SD	10, 13, 31, 78, 80, 160
Gambar, menghapus	141	Kecerahan, EVF	69
Gambar, menilai	139	Kecerahan, monitor	67
Geotagging	83	Kecerahan, pengukur jarak	67
GPS	83	Keseimbangan cahaya	108
Gray Card	102	Keseimbangan putih	101
H		Ketajaman, properti gambar	75
Hak cipta	82	Keyboard	56
HDR	119	Keypad	56
Hemat daya	65	Kisi	86
Histogram	89	Kombinasi kecepatan rana-apertur	107
Horizon	88	Kompensasi pencahayaan	115
HSS	126	Kompensasi pencahayaan, lampu kilat	128
I		Komponen pengganti	3
Indikator bantu	84	Konektivitas	156
Indikator informasi	84	Kontak, Leica	185
Informasi kamera	146	Kontras, properti gambar	75
Isi kemasan	2	Kontrol menu	49
ISO, sensitivitas	44, 99	Kontrol perspektif	121
J		Kontrol sentuh	48
Jendela bidik	24	L	
JPG	70	Lampu kilat	124
K		Lampu kilat, jangkauan	128
Kaca pembesar	97	Lampu kilat, kompensasi pencahayaan	128
Kamera, mengatur ulang	146	Lampu kilat, kontrol	127
		Lampu kilat, pengaturan	126
		Lampu kilat, pengukuran pencahayaan	125
		Lampu kilat, sinkronisasi	127

Lampu kilat, waktu pemecuan.....	127	Menilai, gambar.....	139
Language	64	Menu panel	57
Layanan pelanggan	185	Menu utama	53
Layanan pelanggan Leica	185	Metode gambar belah	95
Layar menu	49	Metode gambar rangkap	95
Layar status	25, 51	Metode pengukuran jarak, pada pengukur jarak	95
LED	66	Metode pengukuran, pencahayaan	105
LED status.....	66	Mode hemat.....	65
Leica Akademie.....	186	Mode hemat energi.....	65
Leica Content Credentials.....	82	Mode offline.....	157
Leica FOTOS.....	7, 83, 150	Mode pemutaran.....	132
Leica FOTOS Cable.....	7	Mode, pencahayaan.....	107
Lenza	9, 33, 159	Mode pengambilan gambar.....	90
Live View.....	93, 96	Mode pesawat.....	157
		Mode prioritas apertur	107
		Mode siaga.....	65
		Monitor	25, 46, 67, 68
		Monitor, pengaturan.....	67
		Monokrom.....	76
		M (Pengaturan pencahayaan manual)	108
M		N	
Masalah	163	Nama, file.....	81, 82
Mematikan, kamera	42	Nama, folder	81
Mematikan, otomatis.....	65	Nama komponen.....	20
Memformat, kartu memori	80	Navigasi, menu.....	50, 54
Memori internal.....	78	Nilai ISO, terbesar	100
Menandai, gambar	139	Nilai ISO tetap	44, 99
Mengatasi kesalahan.....	163	Noise Reduction.....	77, 78, 110
Mengatur ulang, kamera	146		
Mengatur ulang, penomoran gambar	82		
Menghapus, gambar.....	141		
Menghapus, profil pengguna.....	62		
Menghemat, energi	65		
Menghidupkan, kamera.....	42		
Mengisi daya baterai	29		

O		
Opsi penyimpanan	78	
P		
Panel informasi	86	
Pembaruan, firmware	14, 146	
Pemberitahuan hukum	4, 5	
Pembersihan sensor.....	161	
Pembuangan	6	
Pemfokusan	95	
Pemutaran otomatis,.....	144	
Pencahayaannya.....	104	
Pencahayaannya, lama	77, 110	
Pencahayaannya, manual	108	
Pencahayaannya, metode pengukuran	105	
Pencahayaannya, mode	107	
Pengalihan, mode.....	134	
Pengambilan gambar hitam/putih	76	
Pengambilan gambar, interval	117	
Pengambilan gambar, rangkaian.....	116	
Pengaturan dasar, gambar.....	70, 84	
Pengaturan dasar, kamera.....	64	
Pengaturan jarak	95	
Pengaturan, menyimpan.....	61	
Pengaturan pabrik	146	
Pengaturan pencahayaan manual.....	108	
Pengelolaan data.....	78	
Pengisi daya	9, 28	
Pengoperasian, disesuaikan	59	
Pengoperasian individual.....	59	
Pengukuran berbobot tengah	106	
Pengukuran multi-bidang, pencahayaan.....	106	
Pengukuran pencahayaan, lampu kilat	125	
Pengukuran spot, pencahayaan	106	
Pengukuran TTL	124, 125	
Pengukur jarak	91	
Pengukur kerataan	88	
Peninjauan, otomatis.....	144	
Penomoran gambar.....	81	
Penyimpanan	159	
Penyimpanan nilai pengukuran.....	115	
Perawatan	159	
Perbaikan	185	
Perbesaran, fungsi bantuan.....	97	
Perbesaran, mode peninjauan.....	136	
Petunjuk keselamatan	8	
Petunjuk, peraturan.....	5	
Pintasan	59, 60	
Pratinjau.....	144	
Pratinjau pencahayaan	114	
Profil info.....	84	
Profil pengguna	61	
Profil warna	76	
Properti gambar	75	
R		
Rana elektronik	104	
Rangkaian gambar.....	90, 116, 117	
Rangkaian pencahayaan.....	119	
Rangkaian pengambilan gambar.....	116, 117, 119	

Remote control	158
Resolusi	71
Resolusi DNG	71
Roda ibu jari	45
Roda pengatur kecepatan rana	44

S

Sambungan, perangkat seluler	150
Saturasi warna	75
Saturasi warna, properti gambar	75
Selang waktu	117
Sensitivitas ISO	44, 99
Sensitivitas, sensor mata	69
Sensor	10, 13, 161
Sensor mata	69
Servis	185
Simulasi pencahayaan	114
Skala	57
Smartphone	150
Status pengisian daya, monitor	27
Status pengisian daya, pengisi daya	29
Struktur data	81
Struktur folder	81
Submenu	53
Suhu warna	103

T

Tali bahu	10, 28
Tampilan	84
Tampilan informasi	93

Tanggal	58, 64
Tanya jawab	163
Timer otomatis	120
Titik waktu sinkronisasi	127
Tombol FN	47, 169
Tombol MENU	46
Tombol pilihan	45
Tombol PLAY	46
Tombol rana	43
Tombol tengah	45
Tombol utama	42
Transfer data	83

U

Unit lampu kilat, kompatibel	124
USB	30

W

Waktu	58, 65
Waktu pemucuan, lampu kilat	127
Waktu pencahayaan, maksimum	110
Wi-Fi/WLAN	7, 156

Z

Zona waktu	65
Zoom digital	73





DATA TEKNIS

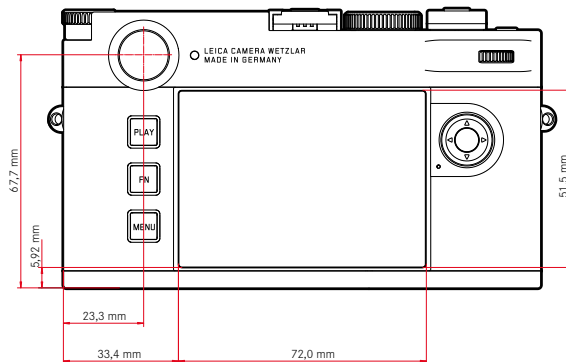
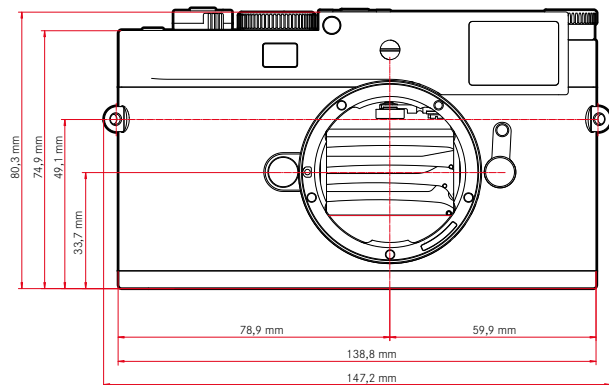
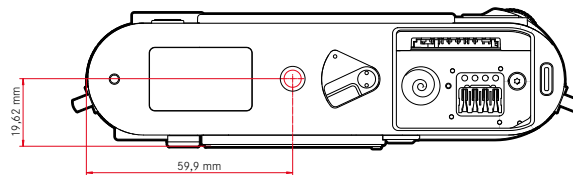
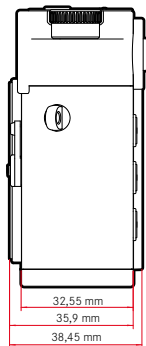

KAMERA

Nama

Leica M11-P

Tipe kamera

Kamera sistem jendela bidik pengukur jarak digital

Nomor model

2416

No. pemesanan

	Versi khusus negara		
	EU/US/CN	JP	ROW
No. pemesanan (Warna)	20211 (hitam)	20212 (hitam)	20213 (hitam)
No. pemesanan (Warna)	20214 (perak)	20215 (perak)	20216 (perak)
Wi-Fi 5GHz	11a/n/ac: saluran 149-165 (5745-5825MHz)	11a/n/ac: saluran 36-48 (5180-5240MHz)	-
Wi-Fi 2,4GHz	11b/g/n: saluran 1-11 (2412-2462MHz)		
Bluetooth	4.2 BR/EDR/LE: BR/DR saluran 1-79, LE saluran 0-39 (2402-2480MHz)		

Memori cadangan

3 GB

DNG™: 15 gambar

JPG: > 100 gambar

Media penyimpanan

Kartu memori UHS-II (direkomendasikan), UHS-I, SD-/SDHC-/SDXC

Kartu SDXC hingga 2TB

Memori internal: 256GB

Material

Hitam

Penutup atas/bawah: Aluminium, dicat hitam

Perak

Penutup atas/bawah: Kuningan, dianodisasi dengan perak

Kerangka depan dan belakang bodi: magnesium

Sambungan lensa

Bayonet Leica M dengan sensor tambahan untuk pengkodean 6-bit

Kondisi pengoperasian

0 °C hingga +40 °C

Antarmuka

Dudukan aksesoris ISO dengan kontak kontrol tambahan untuk unit lampu kilat Leica dan jendela bidik Leica Visoflex 2 (tersedia sebagai aksesoris)

USB 3.1 Gen1 tipe C

Ulir tripod

A 1/4 DIN 4503 (1/4") dari baja antikorosi di dasar

Berat

sekitar 532 g (dengan baterai)

SENSOR

Ukuran sensor

Sensor CMOS, pitch piksel: 3,76 µm

35 mm: 9528 x 6328 piksel (60,3 MP)

Prosesor

Seri Leica Maestro (Maestro III)

Filter

Filter warna RGB, filter UV/IR, tidak ada filter lolos rendah

Format file

DNG™ (data mentah, lossless dikompresi), DNG + JPG, JPG (DCF, Exif 2.30)

Resolusi foto

DNG™	L-DNG	60,3 MP	9528 x 6328 piksel
	M-DNG	36,5 MP	7416 x 4928 piksel
	S-DNG	18,4 MP	5272 x 3498 piksel
JPG	L-JPG	60,1 MP	9504 x 6320 piksel
	M-JPG	36,2 MP	7392 x 4896 piksel
	S-JPG	18,2 MP	5248 x 3472 piksel

Terlepas dari format dan resolusinya, seluruh permukaan sensor selalu digunakan. Zoom digital 1.3x dan 1.8x tersedia (selalu berdasarkan L-DNG atau L-JPG)

Ukuran file

DNG™	L-DNG	sekitar 70–120 MB
	M-DNG	sekitar 40–70 MB
	S-DNG	sekitar 20–40 MB
JPG	L-JPG	sekitar 15–30 MB
	M-JPG	sekitar 9–18 MB
	S-JPG	sekitar 5–9 MB

JPG: tergantung pada resolusi dan konten gambar

Kedalaman warna

DNG™: 14 bit

JPG: 8 bit

Ruang warna

sRGB

JENDELA BIDIK/MONITOR

Jendela bidik

Jendela bidik pengukur jarak garis bingkai yang besar dan bercahaya dengan kompensasi paralaks otomatis.

Dapat diatur hingga -0,5 dpt; tersedia lensa koreksi mulai dari -3 hingga +3 dpt

Tampilan

Tampilan digital empat digit dengan titik di atas dan di bawah

Pembatasan bidang gambar: melalui nyala lampu pada dua bingkai: 35 mm + 135 mm, 28 mm + 90 mm, 50 mm + 75 mm (pengalihan otomatis saat memasang lensa)

Kompensasi paralaks

Perbedaan horizontal dan vertikal antara jendela bidik dan lensa secara otomatis dikompensasi sesuai dengan setiap pengaturan jarak. Pencocokan gambar pada jendela bidik dan gambar sebenarnya.

Ukuran garis bingkai sesuai dengan jarak:

- pada 2 m: sesuai dengan ukuran sensor sekitar 23,9 x 35,8 mm
- pada tak terhingga: (tergantung jarak titik fokus) sekitar 7,3% (28 mm) hingga 18% (135 mm)
- lebih pendek dari 2 m: kurang dari ukuran sensor

Perbesaran jendela bidik

0,73 kali (untuk semua lensa)

Pengukur jarak berbasis lebar

Pengukur jarak potongan dan paduan gambar akan ditetapkan di bagian tengah layar jendela bidik sebagai bidang terang.

Monitor

2,95" (Active Matrix TFT), kaca safir, 2.332.800 piksel (Dots), format 3:2, operasi sentuh tersedia

RANA

Jenis rana

Rana bidang fokus yang dikontrol secara elektronik dan fungsi rana elektronik

Kecepatan rana

Rana mekanis: 60 menit hingga 1/4000 detik

Fungsi rana elektronik: 60 detik hingga 1/16000 detik

Sinkronisasi lampu kilat: hingga 1/180 detik

Pengurangan noise opsional melalui "gambar hitam" tambahan (dapat dinonaktifkan)

Tombol rana

Dua tahap

(Tingkat 1: Pengaktifan sistem elektronik kamera termasuk pengukuran pencahayaan dan penyimpanan nilai pengukuran; Tingkat 2: Pemicuan rana)

Timer otomatis

Waktu tunda: 2 detik atau 12 detik

Drive Mode

Single	
Continuous - Low Speed	3fps
Continuous - High Speed	4,5fps
Interval Shooting	
Exposure Bracketing	

PENGATURAN JARAK

Kisaran kerja

70 cm hingga ∞

Mode fokus

Manual (perbesaran dan Focus Peaking tersedia sebagai bantuan pemfokusan)

PENCAHAYAAN

Pengukuran pencahayaan

TTL (pengukuran pencahayaan melalui lensa), apertur kerja

Prinsip pengukuran

Pengukuran pencahayaan dilakukan melalui sensor gambar untuk semua metode pengukuran pencahayaan, baik dalam mode Live View maupun mode pengukur jarak

Metode pengukuran pencahayaan

Spot, Center-weighted, Multi-field, Highlight-weighted

Mode pencahayaan

Prioritas apertur (A): sistem kontrol kecepatan rana otomatis pada preset apertur manual

Manual (M): pengaturan manual kecepatan rana dan apertur

Kompensasi pencahayaan

±3 EV dalam tingkat EV 1/3

Rangkaian pencahayaan otomatis

3 atau 5 gambar, tahapan di antara gambar hingga 3 EV, dalam tingkat EV 1/3

Kompensasi pencahayaan tambahan opsional: hingga ±3 EV

Kisaran sensitivitas ISO

ISO otomatis: ISO 64 (native) hingga ISO 50.000, juga tersedia dalam mode lampu kilat

Manual: ISO 64 hingga ISO 50000

Keseimbangan putih

Otomatis (Auto), pengaturan standar (Daylight)-5200 K, Cloudy-6100 K, Shadow-6600 K, Tungsten-2950 K, HMI-5700 K, Fluorescent (Warm)-3650 K, Fluorescent (Cool)-5800 K, Flash-6600 K, pengukuran manual (Gray Card), pengaturan suhu warna manual (Color Temperature, 2000 K hingga 11 500 K)

KONTROL PENCAHAYAAN LAMPU KILAT

Sambungan unit lampu kilat

Melalui dudukan aksesoris

Prinsip pengukuran

Pengukuran pencahayaan lampu kilat dilakukan melalui sensor gambar untuk semua metode pengukuran pencahayaan, baik dalam mode Live View maupun mode pengukur jarak

Waktu sinkronisasi lampu kilat

↩: 1/180 detik, kecepatan rana yang lebih lambat dapat digunakan, jika kecepatan sinkronisasi tidak tercapai: pengalihan otomatis ke mode lampu kilat linear TTL dengan unit lampu kilat yang kompatibel dengan HSS

Pengukuran pencahayaan lampu kilat

Dengan pengukuran lampu kilat awal TTL fokus tengah menggunakan unit lampu kilat Leica (SF 26, SF 40, SF 58, SF 60, SF 64), atau unit lampu kilat yang kompatibel dengan sistem, remote control lampu kilat SFC1

Kompensasi pencahayaan lampu kilat

SF 40: ±2 EV dalam tingkat EV 1/2

SF 60: ±2 EV dalam tingkat EV 1/3

Lainnya: ±3 EV dalam tingkat EV 1/3

Tampilan dalam mode lampu kilat (hanya di jendela bidik)

Dengan simbol lampu kilat: jika lampu kilat eksternal disambungkan



PERLENGKAPAN

WLAN

Untuk menggunakan fungsi WLAN, aplikasi Leica FOTOS diperlukan. Dapat diperoleh di Apple App Store™ atau di Google Play Store™. 2,4 GHz/5 GHz dual band IEEE802.11 a/b/g/n/ac Wave2 WLAN (protokol WLAN standar), metode enkripsi: WPA™/WPA2™ yang kompatibel dengan WLAN, metode akses: operasional infrastruktur

	Versi khusus negara		
	EU/US/CN	JP	ROW
Wi-Fi 5 GHz	11a/n/ac: saluran 149-165 (5745-5825 MHz)	11a/n/ac: saluran 36-48 (5180-5240 MHz)	-
Wi-Fi 2,4 GHz	11b/g/n: saluran 1-11 (2412-2462 MHz)		

Bluetooth

Bluetooth v4.2 BR/EDR/LE, BR/DR saluran 1-79, LE saluran 0-39 (2402-2480 MHz)

GPS

Geotagging menggunakan aplikasi Leica FOTOS melalui Bluetooth

Bahasa menu

Inggris, Jerman, Prancis, Italia, Spanyol, Rusia, Portugis, Jepang, Tongghoa Tradisional, Tongghoa Modern, Korea

Leica Content Credentials

Sertifikat yang disimpan di kamera berlaku selama 10 tahun. Setelah habis masa berlakunya, sertifikat ini dapat diperpanjang melalui Leica Camera AG.

DAYA LISTRIK

Baterai (Leica BP-SCL7)

Baterai Li-Ion (polimer lithium) isi ulang, tegangan nominal: 7,4 V / kapasitas: 1800 mAh, arus/tegangan pengisian daya: DC 1000 mAh, 7,4 V,

kondisi pengoperasian: +10 °C hingga +35 °C (pengisian daya) / +0 °C hingga +40 °C (pengosongan daya), produsen: Fuji Electronics (Shenzhen) Co., Ltd., dibuat di Tiongkok

Sekitar 700 gambar (menurut standar CIPA dalam mode pengukur jarak), hingga sekitar 1700 gambar tersedia (siklus pengambilan gambar yang disesuaikan Leica)

Pengisi daya (Leica BC-SCL7)

Input: USB-C, DC 5 V, 2 A, output: DC 8,4 V, 1 A, kondisi pengoperasian: +10 °C hingga +35 °C, produsen: Dee Van Enterprises Co., Ltd., dibuat di Tiongkok

Unit catu daya (Leica ACA-SCL7)

Input: AC 110 V - 240 V ~ 50/60 Hz, 0,3 A, output: DC 5 V, 2 A, kondisi pengoperasian: +10 °C hingga +35 °C, produsen: Dee Van Enterprises Co., Ltd., dibuat di Tiongkok

Daya listrik USB

Jika berada dalam mode siaga atau dimatikan: Fungsi pengisian daya USB akan aktif

Jika dihidupkan: Daya USB dan pengisian daya intermiten akan aktif



LAYANAN PELANGGAN LEICA

Untuk pemeliharaan peralatan Leica Anda serta saran untuk semua produk Leica dan pemesanannya, layanan pelanggan Leica Camera AG siap membantu Anda. Jika terjadi perbaikan atau kerusakan, Anda juga dapat menghubungi layanan pelanggan atau layanan perbaikan dari perwakilan Leica setempat Anda.

LEICA JERMAN

Leica Camera AG

Layanan pelanggan Leica
Am Leitz-Park 5
35578 Wetzlar
Germany

Telepon: +49 6441 2080-189

Faks: +49 6441 2080-339

Email: customer.care@leica-camera.com

<https://leica-camera.com>

PERWAKILAN NEGARA ANDA

Anda dapat menemukan layanan pelanggan resmi di area Anda di situs web kami:

<https://leica-camera.com/en-int/contact>

AKADEMI LEICA

Seluruh program seminar kami dengan banyak lokakarya menarik tentang subjek fotografi dapat ditemukan di:

<https://leica-camera.com/en-int/leica-akademie>