

Dear Customer,

We would like to take this opportunity to thank you for purchasing this Leica V-LUX 5. Please read these instructions carefully and keep them handy for future reference.

Carefully observe copyright laws.

- Recording of pre-recorded tapes or discs or other published or broadcast material for purposes other than your own private use may infringe copyright laws.

Even for the purpose of private use, recording of certain material may be restricted.

You can find your camera's production date on the stickers in the Guarantee Card and on the packaging. The digits stand for YYYY.MM, or YYYY.MM.DD

Notice:

Please note that the actual controls, components, menu items, menu screen illustrations etc. of your Leica V-LUX 5 may look somewhat different than those shown in the illustrations in these instructions.

Information for Your Safety

To reduce the risk of fire, burns, or shock hazard and annoying interference:

- Use the recommended accessories.
- Do not expose this equipment to rain or moisture, dripping or splashing water and make sure no objects filled with liquids such as vases are placed on the equipment.
- Do not expose to heat above 60°C/140°F.
- Do not remove the cover (back): there are no user serviceable parts inside. Refer servicing to your Leica dealer, an authorized Leica service station / the Leica distributor in your country (for addresses, see Leica Camera AG homepage), or the Leica Customer Care department (for address (→48)).
- The connected equipment must be located near the mains outlet and it must be easily accessible.

BC SMALL BATTERY CHARGER SYSTEM FOR CALIFORNIA

During the loading process the equipment should be placed near the socket outlet which must be easily accessible.

■ About the battery pack

CAUTION

Battery (Lithium ion battery)

- Use only the specified charger to recharge the battery.
- Do not use the battery with equipment other than this camera.
- Do not get dirt, sand, liquids, or other foreign matter on the terminals.
- Do not touch the terminals (+ and -) with metal objects.
- Do not disassemble, remodel, heat or throw into a fire.

If any electrolyte should come into contact with your hands or clothes, wash it off thoroughly with water.

If any electrolyte should come into contact with your eyes, never rub them. Rinse them thoroughly with water, and then consult a doctor.

CAUTION

- Danger of explosion if battery is incorrectly replaced. Replace only with the type recommended by Leica Camera AG (→20).
- When disposing batteries, please contact your local authorities or dealer and ask for the correct method of disposal.

- Do not heat or expose to flames.
- Do not leave batteries in a car exposed to direct sunlight for a long period of time with doors and windows closed.

Warning

Risk of fire, explosion and burns. Do not disassemble, heat above 60°C/140°F or incinerate.

■ About the supplied charger/AC adaptor

CAUTION!

To reduce the risk of fire, electric shock or product damage,

- Do not install or place this unit in a bookcase, built-in cabinet or in another confined space. Ensure this unit is well ventilated.

Charger/AC adaptor

This charger/AC adaptor operates on AC between 110V and 240V.

But

- In the U.S.A. and Canada, it must be connected to a 120V AC power supply only.
 - When connecting to an AC supply outside of the U.S.A. or Canada, use a plug adaptor to suit the AC outlet configuration.
- The AC adaptor is in the standby condition when the mains plug is connected. The primary circuit is always “live” as long as the mains plug is connected to an electrical outlet.

For the U.S.A. and Canada only



A lithium ion battery that is recyclable powers the product you have purchased. Please call 1-800-8-BATTERY for information on how to recycle this battery.

THE FOLLOWING APPLIES ONLY IN THE U.S.A.

Certification and Compliance

Please select as follows:

MENU →  **[Setup]** → **[Approved Regulations]**

Contains FCC ID : VPYLB1JS955

This transmitter must not be co-located or operated in conjunction with any other antenna or transmitter.

This equipment complies with FCC radiation exposure limits set forth for an uncontrolled environment and meets the FCC radio frequency (RF) Exposure Guidelines. This equipment has very low levels of RF energy that is deemed to comply without testing of specific absorption rate (SAR).

THE FOLLOWING APPLIES ONLY IN THE U.S.A.

FCC Note: (U.S. only)

This equipment has been tested and found to comply with the limits for a Class B digital device, pursuant to Part 15 of the FCC Rules. These limits are designed to provide reasonable protection against harmful interference in a residential installation. This equipment generates, uses, and can radiate radio frequency energy and, if not installed and used in accordance with the instructions, may cause harmful interference to radio communications. However, there is no guarantee that interference will not occur in a particular installation. If this equipment does cause harmful interference to radio or television reception, which can be determined by turning the equipment off and on, the user is encouraged to try to correct the interference by one or more of the following measures:

- Reorient or relocate the receiving antenna.
- Increase the separation between the equipment and receiver.
- Connect the equipment into an outlet on a circuit different from that to which the receiver is connected.
- Consult the dealer or an experienced radio/TV technician for help.

FCC Caution: To assure continued compliance, follow the attached installation instructions and use only shielded interface cables with ferrite core when connecting to computer or peripheral devices.

Any unauthorized changes or modifications to this equipment would void the user's authority to operate this device.

Declaration of Conformity

Trade Name: Leica

Model No.: 7741

Responsible party/

Support contact: Leica Camera Inc.

1 Pearl Court, Unit A
Allendale, New Jersey 07401

Tel.: +1 201 995 0051

Fax: +1 201 995 1684

e-mail:

technicalinfo@leicacamerausa.com

This device complies with Part 15 of the FCC Rules. Operation is subject to the following two conditions: (1) This device may not cause harmful interference, and (2) this device must accept any interference received, including interference that may cause undesired operation.



FOR HOME OR OFFICE USE

THE FOLLOWING APPLIES ONLY IN CANADA.

Certification and Compliance

Please select as follows:

MENU →  **[Setup]** → **[Approved Regulations]**

CAN ICES-3(B)/NMB-3(B)

Contains IC : 772C-LB1JS955

HMN: 7741

This device contains licence-exempt transmitter(s)/receiver(s) that comply with Innovation, Science and Economic Development Canada's licence-exempt RSS(s). Operation is subject to the following two conditions:

- (1) This device may not cause interference.
- (2) This device must accept any interference, including interference that may cause undesired operation of the device.

The available scientific evidence does not show that any health problems are associated with using low power wireless devices. There is no proof, however, that these low power wireless devices are absolutely safe. Low power Wireless devices emit low levels of radio frequency energy (RF) in the microwave range while being used. Whereas high levels of RF can produce health effects (by heating tissue), exposure of low-level RF that does not produce heating effects causes no known adverse health effects. Many studies of low-level RF exposures have not found any biological effects. Some studies have suggested that some biological effects might occur, but such findings have not been confirmed by additional research. Model Leica V-LUX 5 has been tested and found to comply with ISED radiation exposure limits set forth for an uncontrolled environment and meets RSS-102 of the ISED radio frequency (RF) Exposure rules.

■ Cautions for Use

- Do not use any other USB cables except the supplied one.
- Use a "High Speed HDMI micro cable" with the HDMI logo.
Cables that do not comply with the HDMI standards will not work.
"High Speed HDMI micro cable" (Type D - Type A plug, up to 2 m (7') long)

Keep this camera as far away as possible from electromagnetic equipment (such as microwave ovens, TVs, video games etc.).

- If you use this camera on top of or near a TV, its pictures and/or sound may be disrupted by electromagnetic wave radiation.
- Do not use this camera near cell phones because doing so may result in noise adversely affecting the pictures and/or sound.
- Recorded data may be damaged, or pictures may be distorted, by strong magnetic fields created by speakers or large motors.
- Electromagnetic wave radiation may adversely affect this camera, disturbing the pictures and/or sound.
- If this camera is adversely affected by electromagnetic equipment and stops functioning properly, turn it off and remove the battery or disconnect AC adaptor. Then reinsert the battery or reconnect AC adaptor and turn it on again.

Do not use this camera near radio transmitters or high-voltage lines.

- If you record near radio transmitters or high-voltage lines, the recorded pictures and/or sound may be adversely affected.

(India only)

The specifications are exempted for any licensing requirement by Ministry of Communications and Information Technology,
G.S.R. 45 (E)., dated 28th January, 2005.

■ Battery pack information

IS 16046/IEC 62133



R-41046671

For BIS registration details see website
www.bis.gov.in

Declaration of Conformity (DoC)

Hereby, "Leica Camera AG" declares that this product is in compliance with the essential requirements and other relevant provisions of Directive 2014/53/EU. Customers can download a copy of the original DoC to our RE products from our DoC server:

www.cert.leica-camera.com

In case of further questions, please contact:

Leica Camera AG, Am Leitz-Park 5, 35578 Wetzlar, Germany

Maximum power and operating frequency bands of transmitter

Type of wireless	Frequency band (central frequency)	Maximum power (dBm e.i.r.p.)
WLAN	2412-2462 MHz	13 dBm
Bluetooth	2402-2480 MHz	10 dBm

(Singapore only)

Complies with
IMDA Standards
DA106734

(United Arab Emirates only)

UAE-TRA
REGISTERED No:
ER70388/19
DEALER No:
DA0112968/13

(Thailand only)

This telecommunication equipment conforms to NTC/NBTC technical requirement.



Information for Users on Collection and Disposal of Electrical and Electronic Equipment and used Batteries



These symbols on the products, packaging, and/or accompanying documents mean that used electrical and electronic products and batteries should not be mixed with general household waste.

For proper treatment, recovery and recycling of electrical and electronic products and batteries, please take them to applicable collection points, in accordance with your national legislation and the Directives 2002/96/EC and 2006/66/EC.

By disposing of these products and batteries correctly, you will help to save valuable resources and prevent any potential negative effects on human health and the environment which could otherwise arise from inappropriate waste handling.

For more information about collection and recycling of electrical and electronic products and batteries, please contact your local municipality, your waste disposal service or the point of sale where you purchased the items.

Penalties may be applicable for incorrect disposal of such waste, in accordance with national legislation.



For business users in the European Union

If you wish to discard electrical and electronic equipment, please contact your dealer or supplier for further information.

[Information on Disposal in other Countries outside the European Union]

These symbols are only valid in the European Union. If you wish to discard these items, please contact your local authorities or dealer and ask for the correct method of disposal.



Note for the battery symbol (bottom two symbol examples):

This symbol might be used in combination with a chemical symbol. In this case it complies with the requirement set by the directive for the chemical involved.

Cd

-
- To clean your camera, remove the battery and/or the card, or disconnect the power plug from the outlet, and wipe with a soft, dry cloth.
 - Do not exert excessive force on the monitor.
 - Do not exert excessive force on the lens.
 - Do not allow the camera to come into contact with pesticides or volatile substances (can cause surface damage or coating to peel).
 - Do not keep rubber or plastic products in contact with the camera for a long period of time.
 - Do not use solvents such as benzine, thinner, alcohol, kitchen detergents, etc., to clean the camera, since it may deteriorate the external case or the coating may peel off.
 - Do not leave the camera with the lens facing the sun, as rays of light from the sun may cause it to malfunction.
 - Always use the supplied cords and cables.
 - Do not extend the supplied cord or cable.
 - While the camera is accessing the card (for an operation such as picture writing, reading, deletion, or formatting), do not turn off the camera or remove the battery, card or AC adaptor (ACA-DC17).
Furthermore, do not subject the camera to vibration, impact or static electricity.
 - The data on the card may be damaged or lost due to electromagnetic radiations, static electricity or breakdown of the camera or the card. We recommend storing important data on a PC etc.
 - Do not format the card on your PC or other equipment. Format it in the camera only to ensure proper operation.
-

-
- **The battery is not charged when the camera is shipped. Charge the battery before use.**
 - **The battery is a rechargeable lithium ion battery. If the temperature is too high or too low, the operating time of the battery will become shorter.**
 - The battery becomes warm after using and during and after charging. The camera also becomes warm during use. This is not a malfunction.
 - **Do not leave any metal items (such as clips) near the contact areas of the power plug or near the batteries.**
 - Store the battery in a cool and dry place with a relatively stable temperature. (Recommended temperature: 15 °C to 25 °C (59 °F to 77 °F), Recommended humidity: 40%RH to 60%RH)
 - **Do not store the battery for a long time while fully charged.** When storing the battery for a long period of time, we recommend charging it once a year. Remove the battery from the camera and store it again after it has completely discharged.
-

How to use this manual

■ About the icons in the text

MENU The menu can be selected or configured via the [MENU/SET] button.

[AE/AF LOCK], [DISP], [▶], etc. indicate the respectively labeled buttons.

How to configure a menu item:

MENU →  **[Rec]** → **[Quality]** → **[.:.]**

- The directional arrows (▲, ▼, ◀, ▶) are used for illustration purposes.

Recording mode:   **P** **A** **S** **M**   **COL**

- The menus and functions offered in picture/recording modes, in which the icons are displayed in black, can be selected and executed.
 (Custom mode) The functions offered in custom mode may vary depending on the selected picture/recording mode.

Table of Content

■ Information for Your Safety.....	1	Playback	
Preparation/Basics		■ Viewing your pictures.....	38
■ General information.....	12	Wi-Fi/Bluetooth	
■ Scope of delivery	13	■ The Wi-Fi®/Bluetooth® function.....	41
■ Replacement parts/Accessories.....	13	Others	
■ Names and functions of main parts	14	■ Copying the recorded image data to a computer.....	42
■ About the Memory Card	16	■ Specifications.....	43
■ Quick start guide.....	17	■ Leica service addresses.....	48
Attaching the Lens Cap.....	17		
Attaching the Shoulder Strap	17		
Attaching the Lens Hood.....	18		
Inserting the battery and/or SD memory card	19		
Charging the battery.....	20		
Opening out the monitor.....	21		
Setting the Language, Time and Date.....	21		
[EVF] button (Taking pictures via the viewfinder)	22		
Handling the camera correctly	22		
Shutter button (Taking pictures)	23		
■ Basic operations	24		
■ Menu Settings	27		
Recording			
■ Taking pictures with automatic settings (Snapshot Modes).....	28		
■ Selecting a Drive Mode ([Burst] / [Self Timer])	29		
■ Recording with the 4K Photo function.....	30		
■ Adjusting the focus after recording ([Post Focus] / [Focus Stacking]).....	33		
■ Recording Video/4K Video	35		

General information

■ Camera handling

Protect the camera against vibration, impact or pressure.

- Avoid using the camera under the following conditions, which may damage the lens, monitor, viewfinder, or camera body. This may also cause the camera to malfunction or prevent recording.
 - Dropping or hitting the camera against a hard surface
 - Using excessive force when handling the lens or monitor

The camera is not dust resistant, splash resistant, or waterproof.

Avoid using the camera in places with excessive dust or sand, or where water can come into contact with the camera.

If sand, dust, or liquids such as water droplets adhere to the monitor, wipe them off with a dry soft cloth.

- Not doing so may cause the monitor to respond incorrectly to touch operations.

■ Condensation (When the lens, the monitor, or viewfinder, is fogged up)

- Condensation may occur when the camera is exposed to sudden changes in temperature or humidity. Avoid these conditions, which may make the lens, monitor, or viewfinder dirty, cause mold, or damage the camera.
- Turn off the camera and wait about two hours before using it if condensation occurs. Once the camera adjusts to the surrounding temperature, the fogging will clear naturally.

■ No compensation for missed shots

- Leica Camera AG shall not accept any liability for missed shots due to technical or memory card malfunctions.

■ When in use

Do not keep objects such as credit cards that may be influenced magnetically close to this unit. The data on these objects may become corrupted and unusable.

Scope of delivery

Before using your camera for the first time, please check that the accessories supplied are complete.

Rechargeable battery pack	Battery charger/AC adaptor
USB cable	Shoulder strap
Lens cap	Lens cap string
Hot shoe cover	Lens hood
Short instructions	

Replacement parts/Accessories

Please visit the Leica Camera AG website for information on the extensive range of Leica replacement parts/accessories:

www.leica-camera.com

Only the accessories specified and described in this manual or by Leica Camera AG must be used with the camera (battery, AC adaptor, etc.). These accessories should only be used with this product. Third-party accessories may result in malfunctions or damage to the product.

■ Removing the Hot Shoe Cover

Remove the hot shoe cover by pulling it in the direction indicated by arrow ② while pressing it in the direction indicated by arrow ①.

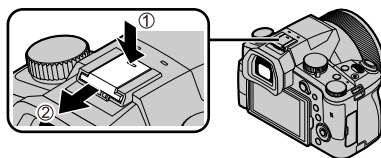

Notes:

- Memory cards are optional.
- The battery pack is referred to as “battery pack” or “battery” in this manual.
- SD, SDHC and SDXC memory cards are also referred to as “cards” in this manual.
- Depending on the country or area where the camera was purchased, the items and their shape may differ from the descriptions and illustrations in these instructions.
- Always keep small parts in a safe place out of the reach of children.
- Please dispose of all packaging appropriately (→8).

Names and functions of main parts

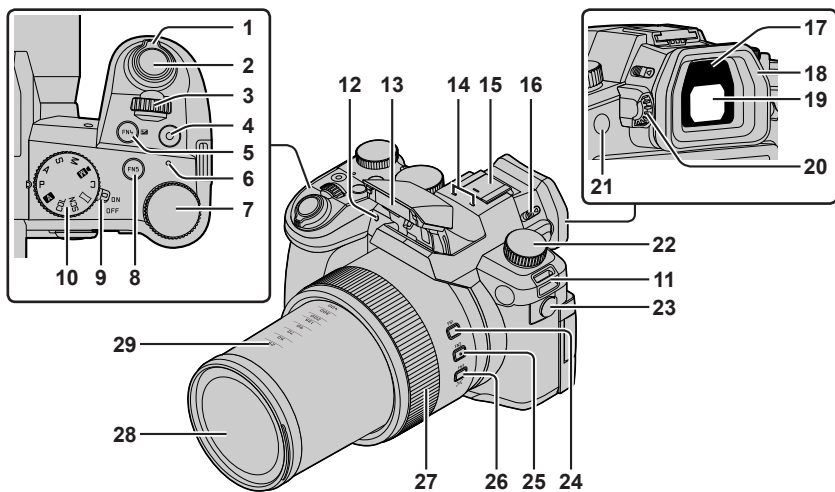

- | | | | |
|----|---|----|--|
| 1 | Zoom lever (→24) | 17 | Eye sensor (→22) |
| 2 | Shutter button (→23) | 18 | Eyecup |
| 3 | Front dial | 19 | Viewfinder (→22) |
| 4 | Video button (→35) | 20 | Diopter adjustment dial (→22) |
| 5 | [FN4] button /
[] (Exposure Compensation) button | 21 | [FN8] button / [EVF] button (→22) |
| 6 | Battery charge indicator /
WIRELESS connection lamp | 22 | Drive mode dial (→29) |
| 7 | Rear dial | 23 | Microphone jack |
| 8 | [FN5] button | 24 | [FN1] button |
| 9 | Camera [ON/OFF] switch (→21) | 25 | [FN2] button |
| 10 | Mode dial (→25) | 26 | [FN3] button /
[] ([Zoom Compose Assist]) button
(→24) |
| 11 | Shoulder strap eyelet (→17) | 27 | Control ring |
| 12 | Self-timer indicator / AF Assist Lamp | 28 | Lens |
| 13 | Flash | 29 | Focal distance indication (as with a
35 mm film camera)
Values assume an aspect ratio of [3:2].
(Check the focal length value displayed
when recording video.) |
| 14 | Stereo microphone | | |
| 15 | Hot shoe (Hot shoe cover) (→13)
Keep the hot shoe cover out of reach of
children to prevent swallowing. | | |
| 16 | Flash open lever | | |

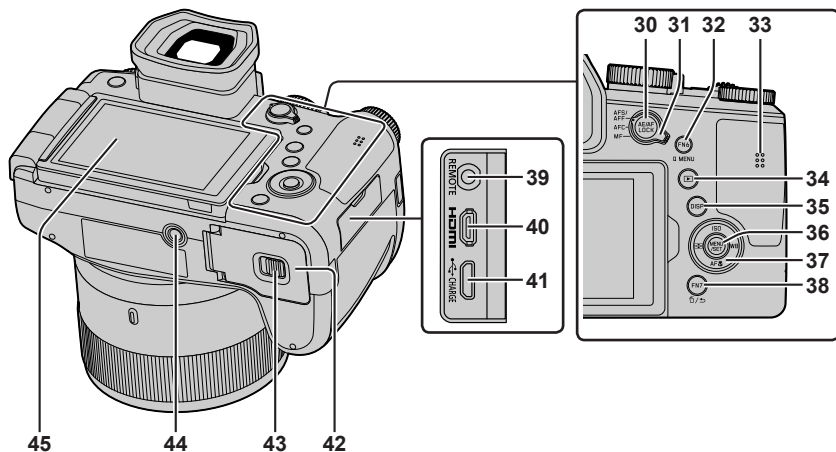

30 [AE/AF LOCK] button

31 Focus mode lever

32 [FN6] button / [Q MENU] button

33 Speaker

34 [▶] (Playback) button (→38)

35 [DISP] button

36 [MENU/SET] button (→25)

37 Cursor button (→25)
 [ISO] (ISO sensitivity) (▲)
 [WB] (White balance) (▶)
 [AF] (Macro Mode) (▼)
 [AF] (AF Mode) (◀)

38 [FN7] button /
 [⌫] (Delete) button (→38) /
 [⌫] (Cancel) button (→27)

39 [REMOTE] jack

40 [HDMI] jack

You can view pictures on a TV screen by connecting your camera to your TV with the HDMI micro cable.

41 [USB/CHARGE] jack (→20)

42 Card/Battery door (→19)

43 Release lever (→19)

44 Tripod mount

Do not attach this unit to tripods that have screws with a length of 5.5 mm (0.22 inches) or longer. Doing so could damage the camera and result in an insecure connection.

45 Touch screen (→26) / monitor

Function buttons [FN9] to [FN13] are touch icons.

They can be displayed by touching the [Fn] tab on the recording screen.

About the Memory Card





The following SD standard cards can be used.

Type of Card	Capacity	Notes
SD Memory Cards	512 MB – 2 GB	This camera is compatible with UHS-I UHS Speed Class 3 standard SDHC/SDXC memory cards.
SDHC Memory Cards	4 GB – 32 GB	
SDXC Memory Cards	48 GB – 128 GB	

■ About video/4K photo recording and speed class ratings

Use a card that meets the following ratings of the SD Speed Class or UHS Speed Class.

- SD Speed Class and UHS Speed Class are the speed standards regarding continuous writing. Confirm the SD speed by checking the card label or other card related materials.

[Rec Quality]	Speed class	Label example
[FHD]/[HD]	Class 4 or higher	CLASS  
[4K]/[High Speed Video]	UHS Speed Class 3	
When recording in 4K Photo / [Post Focus]	UHS Speed Class 3	

- Keep the memory card out of reach of children to prevent swallowing.

Formatting the Memory Card (initialization)

Please format memory cards before use in this camera.

Data cannot be recovered after formatting. When reformatting a previously used card, make sure to create a backup of any information on the card you wish to keep.

MENU →  **[Setup]** → **[Format]**

Quick start guide

Attaching the Lens Cap

Cover the lens with the lens cap to protect it when you are not taking pictures.

- Do not hang or swing around the camera with the lens cap string.
- Make sure to detach the lens cap when turning this unit on.
- Be careful that the lens cap string does not become entangled with the shoulder strap.

1 Use the lens cap string (supplied) to attach the lens cap to the camera

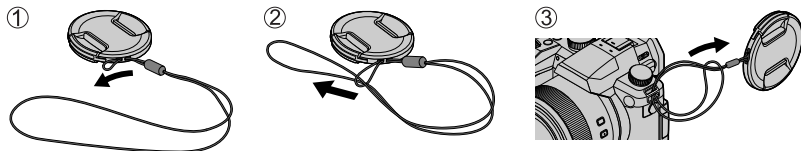

2 Attaching the lens cap

- (A) Pinch here to attach or detach the cap.

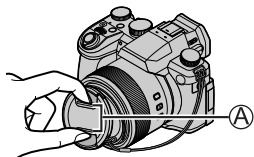

- Keep the lens cap string out of reach of children to prevent swallowing.

Attaching the Shoulder Strap

We recommend attaching the shoulder strap when using the camera to prevent it from dropping.

1 Perform steps ① to ④ and then attach the other side of the shoulder strap

- (B) Pull the shoulder strap 2 cm (0.8 inches) or more.

- Use the shoulder strap around your shoulder.
 - Do not wrap the strap around your neck. It may result in injury or accident.
- Keep the shoulder strap out of the reach of children as it poses a choking hazard.

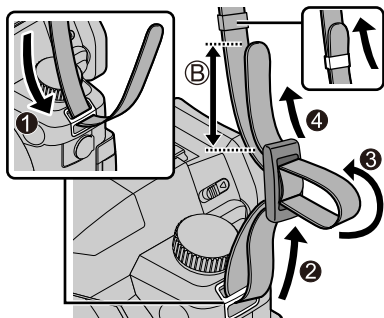

Attaching the Lens Hood

- Avoid mechanical pressure on the lens hood that might cause deformation.
- Make sure that the camera is turned off.
- Fold in the flash unit before attaching the lens hood.



1 Align the index point on the lens hood with the index point on the lens with a slight offset as shown in the illustration

- Ⓐ Index point on the lens
- Ⓑ Alignment point on the lens hood

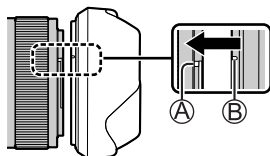

2 Turn the lens hood in clockwise direction

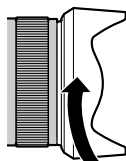

3 Keep turning the lens hood (there will be a little resistance at the locking point) until it audibly clicks into place. Make sure the index point on the lens hood is aligned with the index point on the camera

- Ⓒ Rotate until the index points are aligned

- Make sure the lens hood is secured properly and its reflection does not fall on images.

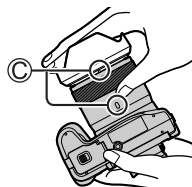

- Attaching the lens hood with the flash unit in use would impede the light of the flash and cause parts of the image taken to be darker than the rest (vignetting). We therefore recommend removing the lens hood before using the flash.
- Storing the lens hood

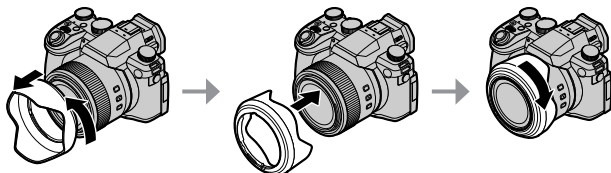

Inserting the battery and/or SD memory card

Make sure that the camera is turned off.

- 1 Slide the release lever (A) to the [OPEN] position and open the card/battery compartment**

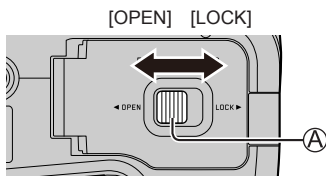

- 2 Insert the battery and card, making sure that their orientation is correct**

- Battery: Insert the battery all the way firmly and check that it is locked by lever (B).
- Card: Insert the card all the way firmly until it clicks audibly into place. Do not touch the terminal.

- 3 Close the door**

Slide the release lever to the [LOCK] position.

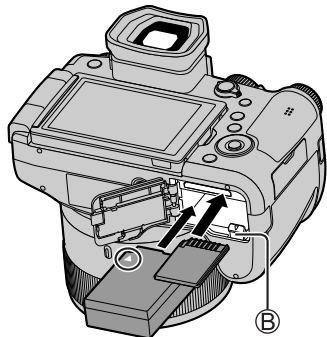

■ To remove

• Removing the battery

Move lever (B) in direction of arrow.

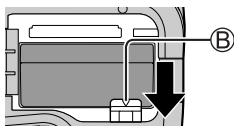

• Removing the memory card

Press down gently on the center of the card.

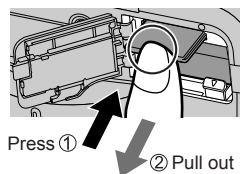

- Use only the genuine Leica battery model BP-DC12.
- Leica Camera AG cannot guarantee the quality of any third-party battery.
- Turn the camera off and wait for the "Leica" display on the monitor to clear before removing the card or battery.

Charging the battery

- The battery that can be used with this unit is BP-DC12.
- We recommend charging the battery in ambient temperatures between +10 °C and +30 °C (+50 °F to +86 °F) and with the battery at the same temperature.

Insert the battery into the camera.

Make sure that the camera is turned off when inserting the battery.

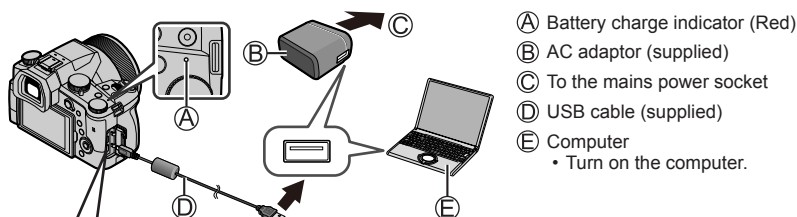

(F) [USB/CHARGE] jack

- This terminal is located at the bottom when the camera is in an upright position.

- Always check the direction of the jack, and hold the plug straight to insert or remove it. (If the cable is inserted in the wrong direction, the jack could become deformed and cause faulty operation.) Also, do not insert into the wrong jack. Doing so may cause damage to this unit.

■ Charging time

When using the AC adaptor (supplied)

Approx. 180 min.

- The time required for charging through the computer varies depending on the power supply capacity of the computer.
- Do not use any other USB cables except the supplied one.
- Do not use any other AC adaptors except the supplied one.

Opening out the monitor

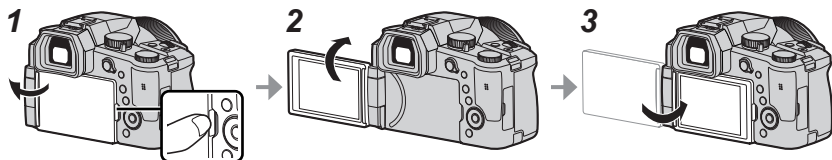

- 1** Place your finger in the cleft on the right side of the monitor and open the monitor toward the left side (maximum 180°)
- 2** The monitor can be rotated 180° upward to a horizontal position
- 3** Return the monitor to its original position

- Only rotate the monitor after opening it wide enough, and be careful not to use excessive force. Doing so may cause damage to this unit.
- When not using the monitor it is recommended that you close it with the screen facing inward to prevent dirt and scratches.

Setting the Language, Time and Date

The clock is not set when the camera leaves the factory.

- 1** Set the main [ON/OFF] switch of the camera to [ON]
- 2** Press [MENU/SET]
- 3** Press ▲▼ to select your language, and press [MENU/SET] to confirm your selection
 - The message [Please set the clock] appears.
- 4** Press [MENU/SET]
- 5** Press ◀▶ to select the relevant menu item (year, month, day, hour, minute), and press ▲▼ to confirm the setting
- 6** Press [MENU/SET]
- 7** Press [MENU/SET] when the message [The clock setting has been completed.] appears on screen
- 8** Press [MENU/SET] when the message [Please set the home area] appears
- 9** Press ◀▶ to select your time zone and press [MENU/SET]

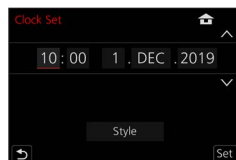
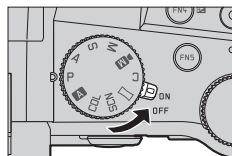

[EVF] button (Taking pictures via the viewfinder)

1 Press the [EVF] (A) button

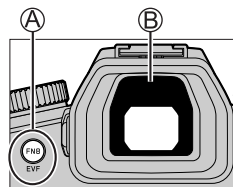

Automatic switchover from
viewfinder to monitor display



Viewfinder display



Monitor display



■ Automatic switchover between viewfinder and monitor

The eye sensor (B) automatically switches the display to viewfinder when your eye or an object approaches the viewfinder. When the eye or object moves away from the viewfinder, the camera returns to monitor display.

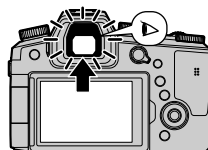

■ Diopter adjustment

Turn the diopter adjustment dial until you see clearly through the viewfinder.

- If [EVF Display Speed] is set to [ECO 30fps] when the viewfinder is used, the camera can be operated for a longer period since battery drainage is reduced.

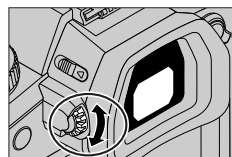

Handling the camera correctly

- Do not block the flash, AF Assist Lamp, microphone, or speaker with your fingers or other objects.

- (A) Speaker
- (B) AF Assist Lamp
- (C) Microphone

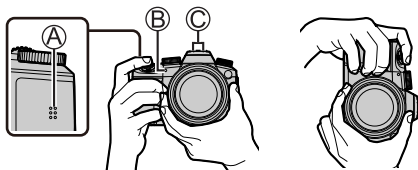

- Keep your fingers away from the lens barrel while focusing as the retracting lens could trap your fingers.

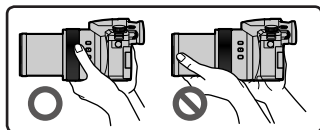

■ Free angle shooting

The monitor can be adjusted to any angle for convenient shooting.

High angle shooting

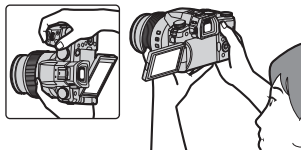

Low angle shooting

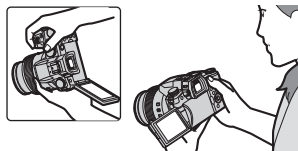

Shutter button (Taking pictures)

1 Set mode dial to [A]

- The camera automatically optimizes the main settings.
- For details on the recording modes, refer to (→25).

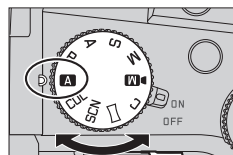

2 Press the shutter button halfway (first pressure point) to focus on the subject

- (A) Shutter speed
- (B) Aperture value
- (C) Focus display (Green)
(When focus is aligned: illuminated
When focus is not aligned: flashing)

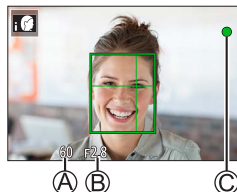

3 Press the shutter button fully (second pressure point), and take the picture



- When [Focus/Release Priority] is set to [FOCUS], a picture can only be taken if the image is focused correctly.

■ Check the picture you have taken

Press the [▶] (Playback) button. (→38)



Basic operations

Zoom lever (Use zoom)

1 Move the zoom lever

- The zoom speed varies according to how far you rotate the lever.
- You can also perform zoom operations with the control ring by assigning [Zoom] or [Step Zoom] to the control ring.

Capture a wider area (wide-angle)



Enlarge the subject (telephoto)

Optical Zoom:

You can zoom in without degrading the picture quality.

Maximum magnification: 16x

Extended optical zoom:

This function works when picture sizes with [EX] have been selected in [Picture Size]. Extended optical zoom allows you to zoom in using a higher zoom ratio than optical zoom, without degrading the picture quality.

Maximum magnification: 32x*1

*1 Including the optical zoom ratio. The maximum zoom ratio varies depending on the picture size.

[i.Zoom]:

Set the [i.Zoom] in the [Rec]/[Motion Picture] menu to [ON].

You can use the camera's intelligent resolution technology to increase the zoom ratio up to 2x*2 higher than the original zoom ratio with limited deterioration of picture quality.

*2 Up to 1.5x the original zoom ratio when [Picture Size] is set to [S]

[Digital Zoom]:

Set the [Digital Zoom] in the [Rec]/[Motion Picture] menu to [ON].

You can zoom in up to 4x the original zoom magnification. When [Digital Zoom] is used simultaneously with [i.Zoom], you can increase the combined zoom ratio up to 4x.

Note that, with Digital Zoom, enlarging will decrease picture quality.

- When [Monitor Display Speed] is set to [ECO 30fps], Digital Zoom is not available (setting at the time of purchase).
- When [EVF Display Speed] is set to [ECO 30fps], Digital Zoom is not available.

■ [Zoom Compose Assist] button (Using the Zoom Compose Assist function)

If you lose the subject while zoomed in:

- ① Press and hold [ZC] ([Zoom Compose Assist]) button
 - A frame indicating the original zoom magnification (angle of view) will appear.

When you find the subject:

- ② Align the frame with the subject and release your finger from the button

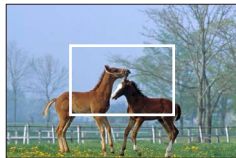

Mode dial (recording mode selection)

- 1** Set to the desired recording mode
- Turn the mode dial slowly to select the desired mode.

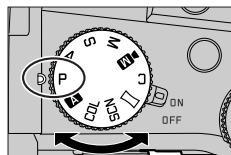

A	A Snapshot Mode (→28)
A	A Snapshot Plus Mode (→28)
P	Program AE Mode Take pictures with automatic shutter speed and aperture value settings.
A	Aperture-Priority AE Mode Determine aperture, then take pictures.
S	Shutter-Priority AE Mode Determine shutter speed, then take pictures.
M	Manual Exposure Mode Determine aperture and shutter speed, then take pictures.
M	Creative Video Mode Determine aperture, shutter speed and ISO sensitivity, then record video. • You cannot take stills.
C	Custom Mode Take pictures using pre-registered settings.
	Panorama Shot Mode Take panorama pictures.
SCN	Scene Guide Mode Take pictures that match the scene being recorded.
COL	Creative Control Mode Take pictures by selecting your preferred picture effect.

Cursor button / [MENU/SET] button (Selecting/setting items)

Pressing the cursor button:
Selects menu items/value settings, etc.

Pressing [MENU/SET]:
Confirms settings, etc.

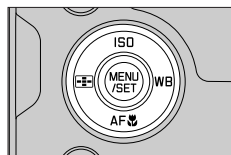

Touch screen (touch functions)

Touch

Brief touch of the desired screen area/menu icon



Drag

Touching and holding the screen in a sideways motion across the touch screen.



Pinch (spread/pinch)

On the touch screen, spread (pinch out) your 2 fingers to zoom in, and pinch (pinch in) your 2 fingers to zoom out.

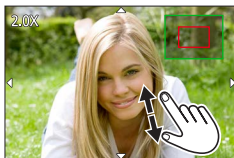

Taking Pictures Using the Touch Function

1 Touch [C]

2 Touch an icon

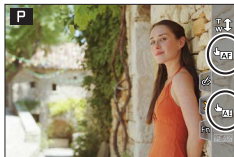

■ Touch AF, Touch Shutter

The icon changes with every touch.

[] (Touch AF)	Focuses on the position you touch.
[] (Touch shutter)	Focuses on the touched position before the picture is taken.
[] (OFF)	Touch AF and Touch shutter are disabled.

■ [Touch AE]

You can easily optimize the brightness for a touched position.

[] ([Touch AE])	<ol style="list-style-type: none"> ① Touch the subject you want to optimize the brightness for ② Touch [Set] <ul style="list-style-type: none"> • To cancel the function, touch [].
-----------------	--

Menu Settings

1 Press [MENU/SET] to bring up the menu

2 Switch the menu type

- ① Press ◀
- ② Press ▲▼ to select a tab, e.g. [🔧]
 - You can also select the tab by rotating the front dial.
- ③ Press [MENU/SET]

■ Menu types

- 📹 [Rec]
- 🎬 [Motion Picture]
- ⚙️ [Custom]
- 🛠️ [Setup]
- 👤 [My Menu]
- 📺 [Playback]

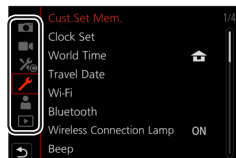

3 Press ▲▼ to select a menu item and press [MENU/SET]

- The menu item can also be selected by rotating the rear dial.
- You can also switch to the next page by rotating the zoom lever.

4 Press ▲▼ to select a setting and press [MENU/SET]

- The setting can also be selected by rotating the rear dial.
- The setting methods vary depending on the menu item.

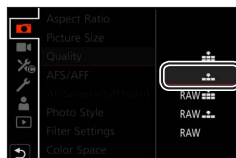

5 Press the [↵] button repeatedly until the recording or playback screen appears

- Alternatively, you can exit the menu screen by pressing the shutter button to the first pressure point.

- You can display an explanation on the menu by pressing the [DISP] button while you select a menu item or setting.
- Deactivated menu items are grayed out. In some setting conditions, the reason the setting is disabled is displayed when you press [MENU/SET] if you select a grayed out menu item.

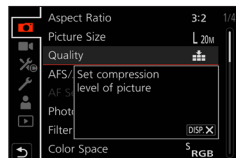

Taking pictures with automatic settings

(Snapshot Modes)

This mode is recommended for those who want to point and shoot as the camera optimizes settings to match the subject and recording environment.

1 Set mode dial to [A]

- By default, the camera is set to Snapshot Plus Mode.

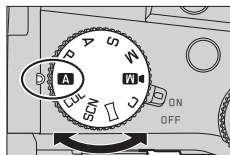

2 Point the camera at the subject

- When the camera identifies the optimal scene, the icon switches to the one for that scene. (Automatic Scene Detection)



■ Toggling between Snapshot Plus Mode and Snapshot Mode

MENU → **A** / **A+** [Snapshot Mode] → [Snapshot Mode]

Settings: [A+] (Snapshot Mode) / [A] (Snapshot Plus Mode)

- [A+] allows you to adjust some settings such as the brightness and color tone while also using [A] for other settings so that you can record pictures more suited to your preferences.
- When [iHandheld Night Shot] is set to [ON] and [iNight Shot] is detected while taking handheld night shots, pictures of the night scenery will be taken at a high burst speed and composed into a single picture.
- When [iHDR] is set to [ON] and there is, for example, strong contrast between the background and the subject, multiple stills are recorded with differing exposures and combined to create a single still rich in gradation.

■ Auto Focus (Face/Eye Detection)

[AF Mode] is set to [iFace/Eye] by default. Touching the subject on the touch screen will switch the mode to [iFace/Eye] and the AF Tracking function activates.

- You can also switch to [iFace/Eye] by pressing the [iFace/Eye] button (◀). Align the AF tracking area with the subject and press the shutter button halfway to operate the AF tracking function.

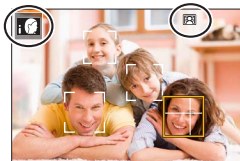







Selecting a Drive Mode ([Burst] / [Self Timer])

Recording mode:        

You can switch the operation to be performed when you press the shutter button.

1 Turn the drive mode dial

 [Single]	When the shutter button is pressed, only one picture is recorded.
 [Burst]	The pictures are recorded in succession while the shutter button is pressed.
 [4K PHOTO] (→30) /  [Post Focus] (→33) /  [Time Lapse/Animation]	
 [Self Timer]	When the shutter button is pressed, recording takes place after the set time has elapsed.

Burst function

■ Setting [Burst Rate]



MENU →  [Rec] → [Burst Rate]

		[H] (High speed)	[M] (Middle speed)	[L] (Low speed)
Speed (pictures/sec.)	[AFS] / [MF]	12	7	2
	[AFF] / [AFC]	7		
Live View during burst recording	[AFS] / [MF]	None	Available	Available
	[AFF] / [AFC]	Available		
Number of recordable pictures	With RAW files	26 or more		
	Without RAW files	100 or more		

Taking pictures with self-timer

■ Setting the self-timer operation

MENU →  [Rec] → [Self Timer]

 10	The shutter is activated after 10 seconds.
 10	The shutter is activated after 10 seconds and three pictures are taken at intervals of approximately 2 seconds.
 2	The shutter is activated after 2 seconds.

Recording with the 4K Photo function

Recording mode: **A A P A S M**

You can take burst pictures of approximately 8 million pixels with a burst rate of 30 fps. You can select and save a frame from the burst file.

- To record pictures, use a UHS Speed Class 3 card.
- When recording, the angle of view becomes narrower.

1 Set the drive mode dial to **[L&K]**

2 Select the recording method

MENU → **[Rec]** → **[4K PHOTO]**

[4K Burst]

For capturing the best shot of a fast-moving subject

Burst recording is performed while the shutter button is pressed and held.

- Recording will start approximately 0.5 seconds after you press the shutter button fully. Therefore, press the button fully slightly in advance.

- (A) Press and hold
- (B) Recording is performed

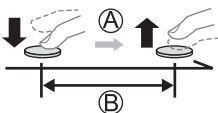

[4K Burst(S/S)]

"S/S" is an abbreviation of "Start/Stop".

For capturing unpredictable photo opportunities

Burst recording starts when the shutter button is pressed and stops when pressed again.

- (C) Start (First)
- (D) Stop (Second)
- (E) Recording is performed

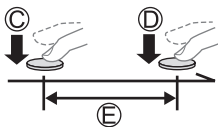

- When you press the [FN6] button while recording, you can add a marker. (Up to 40 markers for each recording.) When selecting and saving pictures from a 4K burst file, you can skip to the positions where you added markers.

[4K Pre-Burst]

For recording as needed whenever a photo opportunity arises

Burst recording is performed for approximately 1 second before and after the moment that the shutter button is pressed.

- (F) Approximately 1 second
- (G) Recording is performed

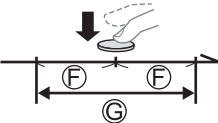

3 Press the shutter button halfway to exit the menu

4 Press the shutter button to perform recording

- Burst pictures are saved as a single 4K burst file in the MP4 format.
 - When [Auto Review] is enabled, the picture selection screen will be displayed automatically.
- If the ambient temperature is high or 4K photos are recorded continuously, [△] may be displayed and recording may be stopped halfway through. Wait until the camera cools down.
 - **When [4K Pre-Burst] is set, the battery drains faster and the camera temperature rises. (To protect itself, the camera may switch to [4K Burst].) Select [4K Pre-Burst] only when recording.**
 - Recording stops when the continuous recording time exceeds 29 minutes.
When using an SDHC memory card, the burst file is split into smaller files for recording and playback if the file size exceeds 4 GB. (You can continue to record without interruption.)
If using an SDXC memory card, you can record in a single file even if the size is greater than 4 GB.

Selecting pictures from 4K burst file and saving

1 Select a picture with the [▲/□] on the playback screen, and press ▲

- In the case of recording with [4K Pre-Burst], proceed to step 3.



2 Drag the slide bar to perform rough scene selection

- When [↔/↔] is touched, the marker operation screen appears. (→32)

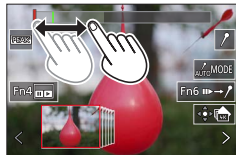

3 Drag to select the frame you want to save as a picture

- To continuously rewind/forward the scene or frame-by-frame, touch and hold [◀]/[▶].



4 Touch [⊕/⊖] to save the picture

- The selected picture will be saved as a new picture in the JPEG format separate from the 4K burst file.
- If you use [4K PHOTO Bulk Saving] in the [Playback] menu, you can bulk save 5 seconds' worth of 4K recording.

■ Marker

When selecting and saving pictures from a 4K burst file, you can select pictures easily by skipping between marked positions.

White marker: This is manually set during recording or playback.

Green marker: This is automatically set by the camera during recording. (Auto Marking function*1)

*1 The camera automatically sets markers on scenes in which a face or the movement of a subject is detected. (Up to 10 markers are displayed for each file.)

(Example: At the scene when a vehicle passes by, a balloon bursts, or a person turns around)

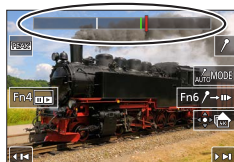

Marker operation screen

■ Skip to the marked positions

When [**Fn6**→] is touched, the marker operation screen appears. You can use ◀▶ to skip to a marked position to select a picture.

Touch [↵→] to return to the original operation.

- In the following cases, markers may not be set by the Auto Marking function depending on the recording conditions and the status of subjects.
 - The camera is moving because of panning or jitter
 - The movement of a subject is slow/small, or the subject is small
 - A face is not facing front

■ Select markers to be displayed

① Touch [**Auto**MODE]

Settings: [Auto] / [Face Priority] / [Motion Priority] / [Off]*2

*2 Displays manually set markers only

Adjusting the focus after recording

([Post Focus] / [Focus Stacking])

Recording mode:

You can record 4K burst pictures while changing the focus point and then select a focus point after recording. This function is best for still subjects.

- To record pictures, use a UHS Speed Class 3 card.
- We recommend using a tripod to perform [Focus Stacking].
- During recording, the angle of view will be narrower.

1 Set the drive mode dial to

2 Determine the composition and press the shutter button halfway

- Auto Focus activates and automatically detects the focus point on the screen. (While the shutter button is pressed halfway, shaking may be seen on the screen.)
- If there is no focus point on the screen, the Focus indicator (A) blinks and you cannot record.



From halfway pressing the shutter button to completion of recording

- Do not change the distance to subject or the composition.

3 Press the shutter button fully to start recording

- The focus point changes automatically while recording. When the recording progress bar (B) disappears, recording automatically ends.
- The data will be saved as a single file in the MP4 format.
- If [Auto Review] is set, a screen will automatically appear that lets you select the focus point. (→34)

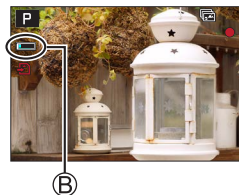

- If the ambient temperature is high or [Post Focus] recording is performed continuously, may be displayed and recording may be stopped halfway through. Wait until the camera cools down.

Select the focus point and save the picture ([Post Focus])

1 On the playback screen, select the image with the icon and press



2 Touch the focal point

- If there are no pictures with the focus on the selected point, a red frame will be displayed, and pictures cannot be saved.
- The edge of the screen cannot be selected.
- To switch to the [Focus Stacking] operations screen, touch .
- To highlight in-focus portion with color, touch **[PEAK]**.
- To enlarge the display, touch **[Q]**.

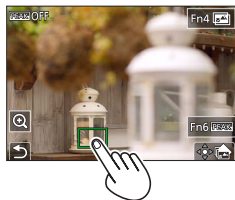

- You can make fine adjustments to the focus by dragging the slide bar during enlarged display. (The same operation can be performed using ◀▶.)

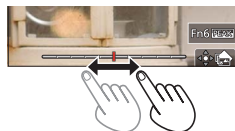

3 Touch to save the picture

- The selected picture will be saved as a new separate file in the JPEG format.

Select the focus range to combine and create a single picture ([Focus Stacking])

1 Touch on the screen in step 2 of "Select the focus point and save the picture ([Post Focus])"

2 Choose a stacking method and touch to select it

[Auto Merging]

Automatically select photos suitable for stacking and combine them into one picture.

- Choose by giving preference to near-focus pictures.
- Perform the focus stacking and save the picture.

[Range Merging]

Combine the pictures with the selected focus position into one picture.

(When selecting [Range Merging])

3 Touch the focal point

- Select positions at two or more points.
- Focus points between the selected two positions will be selected.
- Positions that cannot be selected, or that would produce an unnatural result will be grayed out.

- Touch a position again to deselect it.

4 Touch to combine and save the picture

- The picture will be saved in JPEG format.

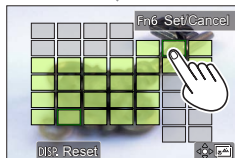
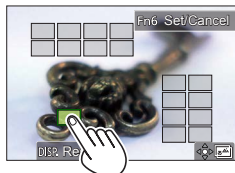

- Only pictures taken using [Post Focus] on this camera are eligible for [Focus Stacking].

Recording Video/4K Video

Recording mode: Recording mode icons: A, P, S, M, L, SCN, COL.

Video and 4K video are recorded in the MP4 format.

1 Press the video button to start recording

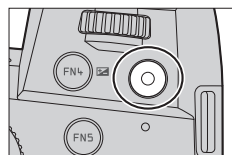

- (A) Elapsed recording time
- (B) Remaining recording time
- (C) Recording (lights up in red)

- Recording of video appropriate for each video mode is possible.
- Press the video button briefly.
- If you press the shutter button down fully, you can take stills while recording video. (Except for in Creative Video Mode)

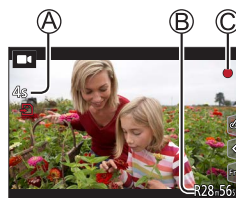

2 Press the video button again to end recording

- To record 4K video, use a UHS Speed Class 3 card.
- When you record 4K video, the angle of view will be narrower than video of other sizes.
- To ensure highly accurate focus, 4K video is recorded at reduced Auto Focus speeds. It may be difficult to focus on the subject with Auto Focus, but this is not a malfunction.
- **With recording in a quiet environment, the sound of aperture, focus and other actions may be recorded in video. This is not a malfunction.**
The focus operation during recording of video can be set to [OFF] in [Continuous AF].
- If the ambient temperature is high, or a video is recorded continuously, [△] is displayed and recording may be stopped halfway through. Wait until the camera cools down.

[4K/100M/30p]* / [4K/100M/24p]* / [FHD/28M/60p] / [FHD/20M/30p] / [HD/10M/30p]

- MP4 video recording with a [Rec Quality] of [FHD] or [HD]:
Max. continuous video recording time is 29 minutes.
Once the file size of a video recording exceeds 4GB, it is split into smaller video files for playback. (You can continue to record video without interruption.)
- MP4 video recording with a [Rec Quality] of [4K]:
Max. continuous video recording time is 29 minutes.
Once the file size of a video recording exceeds 4GB, it is split into smaller video files for playback when an SDHC memory card is used. (You can continue to record video without interruption.)
Video recordings with file sizes greater than 4GB can be created if an SDXC memory card is in use.

* 4K video

[4K Live Cropping]

By cropping your video down from the 4K angle of view to Full High Definition, you can record a video that pans and zooms in/out while leaving the camera in a fixed position.

- Hold the camera firmly in place while recording.
- A video will be recorded at [FHD/20M/30p] under [MP4].
- The angle of view narrows.



Pan



Zoom in

1 Set mode dial to **[M]****2** Set the menu

MENU → **M** [Creative Video] → [4K Live Cropping]

Settings: [40SEC] / [20SEC] / [OFF]

3 Set the crop start frame and press [MENU/SET] to set

- Set the crop end frame as well.
- When making settings for the first time, a crop start frame of size 1920×1080 is displayed.
- Move the frame by touching it or using the cursor button. You can adjust the frame size by pinching out/pinching in or rotating the rear or front dial.

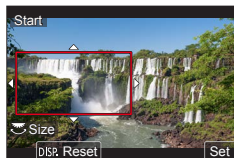

4 Press the video button (or the shutter button) to start recording

- Ⓐ Elapsed recording time
- Ⓑ Set operating time

- Press the video button (or shutter button) briefly.
- When the set operating time has elapsed, recording automatically ends. To end recording midway, press the video button (or the shutter button) again.

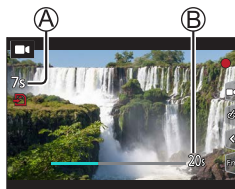

- When you want to zoom in/out, set different angles of view for the cropping start and end frames. For example, to zoom in, set a larger angle of view for the start frame and a smaller angle of view for the end frame.

■ Changing the position and size of a crop frame

Press the [FN7] button while the recording screen is displayed, and perform step 3.

■ To cancel [4K Live Cropping] recording

Set [OFF] in step 2.

- [4K Live Cropping] is disabled when [High Speed Video] is set.
- Focus is adjusted and fixed in the crop start frame.
- [Continuous AF] is set to [OFF].
- [Metering Mode] will be [☉] (Multi Metering).
- You cannot zoom in/out during [4K Live Cropping] recording.

Viewing your pictures

1 Press the [▶] (Playback) button

2 Press ◀▶ to select a picture to be displayed

- When you press and hold ◀▶, the pictures are displayed one after another.

■ Ending Playback

Press the [▶] (Playback) button again or press the shutter button halfway.

- The playback screen appears if the camera is turned on while pressing [▶] (Playback) button.
- When [Lens Retraction] is set to [ON], the lens barrel is retracted approx. 15 seconds after the camera is switched to the playback screen from the recording screen.

■ Viewing video

This camera was designed to play video using the MP4 format.

- Video is displayed with the video icon ([▶]).

① Press ▲ to start playback

- Touch the [▶] in the middle of the screen to play back video.
- If you press [MENU/SET] during a pause, you can create a picture from a video.

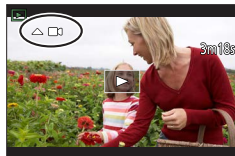

■ Deleting pictures

Deleted pictures cannot be recovered.

① Press [⏏] to delete displayed picture

② Use ▲ to select [Delete Single] and press [MENU/SET]

[Light Composition]

Select multiple frames from 4K burst files that you wish to merge. Parts of the image that are brighter than the preceding frame will be superimposed on the preceding frame to merge the frames into one picture.



MENU → **[Playback]** → **[Light Composition]**

1 Use to select the 4K burst files and press **[MENU/SET]**

2 Choose the merging method and press **[MENU/SET]**

■ **[Composite Merging]: Selecting frames to merge**

① Drag the slide bar or use to select the frames to merge

② Press **[MENU/SET]**

- The selected frames are stored, and the display goes to the preview screen.
- Use to select items and press **[MENU/SET]** to perform the following operations.

– **[Next]**: Lets you select more frames for merging.

– **[Reselect]**: Discards the frame selected immediately before and lets you select a different image.

③ Repeat steps ① - ② to select more frames to merge (up to 40 frames)

④ Press to select **[Save]** and press **[MENU/SET]**

■ **[Range Merging]: Selecting a range to merge**

① Select the frame of the first picture and then press **[MENU/SET]**

- The selection method is the same as in step ① of **[Composite Merging]** setting.

② Select the frame of the last picture and then press **[MENU/SET]**



- The picture will be saved in JPEG format.

[Sequence Composition]

Select multiple frames from a 4K burst file to create a sequence composition of a moving subject into one picture.



[MENU] → **[Playback]** → **[Sequence Composition]**

1 Use ◀▶ to select the 4K burst files and press **[MENU/SET]**

2 Select frames to merge

Select the frames so that the moving subject will not overlap on the preceding or subsequent frames. (The sequence composition may not be created properly if the subject overlaps.)

① Drag the slide bar or use ▲▼◀▶ to select the frames to merge

② Press **[MENU/SET]**

- The selected frames are stored, and the display goes to the preview screen.
- Use ▲▼ to select items and press **[MENU/SET]** to perform the following operations.

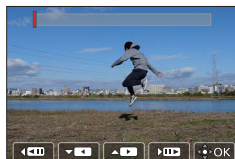

– **[Next]**: Lets you select more frames for merging.

– **[Reselect]**: Discards the frame selected immediately before and lets you select a different image.

③ Repeat steps ① - ② to select more frames to merge (from 3 to 40 frames)

④ Press ▼ to select **[Save]** and press **[MENU/SET]**

- We recommend using a tripod to take pictures for Sequence Composition.
- The picture will be saved in JPEG format.

The Wi-Fi®/Bluetooth® function

■ Using a smartphone as a camera remote control

By installing the “Leica FOTOS” app on your smartphone, you can operate the camera remotely and use the smartphone to record and play back.

■ Expanding the scope of applications by connecting the camera to a smartphone compatible with Bluetooth Low Energy

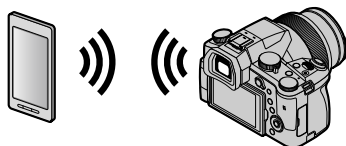

■ Smartphone/tablet app “Leica FOTOS”

The “Leica FOTOS” app is an application provided by Leica Camera AG.

- For details, refer to the comprehensive instructions (PDF format) available on the Leica Camera AG website.

LEICA FOTOS APP

Experience the new Leica FOTOS app. The Leica FOTOS app is a digital tool with plenty of exciting options and allows the photographer to get more out of his Leica camera than ever before. You can now link all your WLAN-capable Leica cameras via a single app to transfer images easily and instantly, capture the essence of unforgettable moments, manage, optimize and share your photos – anytime, anywhere.



Copying the recorded image data to a computer

With card readers (external)

- Some computers can read directly from the card taken from the camera, others require the use of an external card reader. For details, refer to the instructions of the respective devices.
- If the computer being used does not support SDXC Memory Cards, a message prompting you to format may appear. (Doing so would cause all recorded image data to be erased, so make sure to select [NO].)
- With an external card reader, make sure it supports the type of card being used.

Specifications

Digital Camera: Information for your safety

Power Source	DC 8.4 V (8.4 V ---)
Power Consumption	1.9 W (When recording with monitor) 2.9 W (When recording with viewfinder) 1.5 W (When playing back with monitor) 1.5 W (When playing back with viewfinder)

Camera name	Leica V-LUX 5
Type No.	7741
Camera effective pixels	20,100,000 pixels
Image sensor	1" MOS sensor, total pixel number 20,900,000 pixels Primary color filter
Lens	Optical 16x zoom f=9.1 mm to 146 mm (35 mm film camera equivalent: 25 mm to 400 mm) Max. Wide: F2.8 to F11 Max. Tele: F4.0 to F11
Image Stabilizer	Optical method
Focus range	AF: 30 cm (0.98 feet) (Max. Wide)/1 m (3.3 feet) (Max. Tele) to ∞ AF Macro/MF/Snapshot Modes/Video: 3 cm (0.098 feet) (Max. Wide)/1 m (3.3 feet) (Max. Tele) to ∞
Shutter system	Electronic shutter + Mechanical shutter
Minimum Illumination	Approx. 9 lx (when i-Low light is used, the shutter speed is 1/30th of a second)
Shutter speed	Still (with the mechanical shutter): B (Bulb) (max. approx. 120 s), 60 - 1/4000 s Still (with the electronic shutter): 1 - 1/16000 s Video: 1/25 - 1/16000 s 1/2 - 1/16000 s (When [Exposure Mode] is set to [M] in Creative Video Mode and [MF] is selected) An uninterrupted video take cannot be longer than 29 minutes, regardless of the circumstances, e.g. the respective settings.

Exposure	Program AE (P)/Aperture-priority AE (A)/ Shutter-priority AE (S)/Manual exposure (M) Exposure Compensation (1/3 EV steps, -5 EV to +5 EV)
Metering Mode	Multiple/Center weighted/Spot
Monitor	3.0" TFT LCD (3:2) (Approx. 1,240,000 dots) (field of view ratio about 100%) Touch screen
Viewfinder	0.39" OLED Live Viewfinder (4:3) (Approx. 2,360,000 dots) (field of view ratio about 100%) [Approx. 0.74x (35 mm film camera equivalent), with 50 mm lens at infinity; -1.0 m ⁻¹] (with diopter adjustment -4 to +4 diopter)
Flash	Built-in pop up flash AUTO, AUTO/Red-Eye Reduction, Forced ON, Forced ON/Red-Eye Reduction, Slow Sync., Slow Sync./Red-Eye Reduction, Forced OFF
Microphones	Stereo
Speaker	Monaural
Recording media	SD Memory Card/SDHC Memory Card*/SDXC Memory Card* * UHS-I UHS Speed Class 3
Recording file format	
Still	RAW/JPEG (based on Design rule for Camera File system, based on Exif 2.31 standard)
4K Photo	MP4
Video	MP4
Audio compression format	AAC (2 ch)
Interface	
Microphone jack	Ø3.5 mm jack
[REMOTE]	Ø2.5 mm jack
[HDMI]	Micro HDMI Type D
[USB/CHARGE]	USB 2.0 (High Speed)/USB 2.0 Micro-B
Dimensions	Approx. 136.7 mm (W) × 97.2 mm (H) × 131.5 mm (D) [5.38" (W) × 3.83" (H) × 5.18" (D)] (excluding the projection part)
Mass	With card and battery: Approx. 812 g (1.79 lb) Excluding card and battery: Approx. 760 g (1.68 lb)
Operating temperature	0 °C to 40 °C (32 °F to 104 °F)
Operating humidity	10%RH to 80%RH

■ Wireless transmitter

Wireless LAN

Compliance standard	IEEE 802.11b/g/n (standard wireless LAN protocol)
Frequency range used (central frequency)	2412 MHz to 2462 MHz (1 to 11 ch)
Encryption method	Wi-Fi compliant WPA™/WPA2™
Access method	Infrastructure mode

Bluetooth function

Compliance standard	Bluetooth Ver. 4.2 (Bluetooth Low Energy (BLE))
Frequency range used (central frequency)	2402 MHz to 2480 MHz

Battery (Lithium ion): BP-DC12

Voltage/capacity	7.2 V / 1200 mAh
Manufacturer	Panasonic Energy (Wuxi) Co., Ltd., made in China

AC-Adaptor: ACA-DC17

(Information for your safety)

Input	AC 110 - 240 V, 50/60 Hz, 0.25 A
Output	DC 5 V, 1.8 A
Manufacturer	Salom Electric (Xiamen) Co., Ltd., made in China

The symbols on this product (including the accessories) represent the following:

~	AC
---	DC
□	Class II equipment (The construction of the product is double-insulated.)

Specifications are subject to change without notice.

- SDXC Logo is a trademark of SD-3C, LLC.
- The terms HDMI and HDMI High-Definition Multimedia Interface, and the HDMI Logo are trademarks or registered trademarks of HDMI Licensing Administrator, Inc. in the United States and other countries.
- Leica is a registered trademark of Leica Microsystems IR GmbH.
- ELMARIT is a registered trademark of Leica Camera AG.
- Adobe is a trademark or registered trademark of Adobe Systems Incorporated in the United States and/or other countries.
- Windows is a registered trademark or trademark of Microsoft Corporation in the United States and/or other countries.
- iMovie, Mac, OS X and macOS are trademarks of Apple Inc., registered in the U.S. and other countries.
- iPad, iPhone, iPod, and iPod touch are trademarks of Apple Inc., registered in the U.S. and other countries.
- App Store is a service mark of Apple Inc.
- Google, Android and Google Play are trademarks of Google LLC.
- The Bluetooth® word mark and logos are registered trademarks owned by Bluetooth SIG, Inc. and any use of such marks by Leica Camera AG is under license. Other trademarks and trade names are those of their respective owners.
- The Wi-Fi CERTIFIED™ Logo is a certification mark of Wi-Fi Alliance®.
- The Wi-Fi Protected Setup™ Logo is a certification mark of Wi-Fi Alliance®.
- “Wi-Fi®” is a registered trademark of Wi-Fi Alliance®.
- “Wi-Fi Protected Setup™”, “WPA™”, and “WPA2™” are trademarks of Wi-Fi Alliance®.
- QR Code is a registered trademark of DENSO WAVE INCORPORATED.
- This product uses “DynaFont” from DynaComware Corporation. DynaFont is a registered trademark of DynaComware Taiwan Inc.
- Other names, company names, and product names mentioned in these instructions are trademarks or registered trademarks of their relevant owners.



This product incorporates the following software:

- (1) the software developed independently for Leica Camera AG,
 - (2) the software owned by third party and licensed to Leica Camera AG,
 - (3) the software licensed under the GNU General Public License, Version 2.0 (GPL V2.0),
 - (4) the software licensed under the GNU LESSER General Public License, Version 2.1 (LGPL V2.1),
and/or
 - (5) open source software other than the software licensed under the GPL V2.0 and/or LGPL V2.1.
- The software categorized as (3) - (5) are distributed in the hope that it will be useful, but WITHOUT ANY WARRANTY, without even the implied warranty of MERCHANTABILITY or FITNESS FOR A PARTICULAR PURPOSE. Please refer to the detailed terms and conditions thereof displayed by selecting [MENU/SET] → [Setup] → [Version Disp.] → [Software info].

Leica service addresses

LEICA CUSTOMER CARE

Please contact the Customer Care department of Leica Camera AG for the maintenance of your Leica equipment and for help and advice regarding Leica products and how to order them. You can also contact the Customer Care department or the repair service provided by your regional Leica subsidiary for repairs or warranty claims.

Leica Camera AG

Leica Customer Care
Am Leitz-Park 5
35578 Wetzlar
Germany

Phone: +49 (0)6441 2080-189

Fax: +49 (0)6441 2080-339

Email: customer.care@leica-camera.com
www.leica-camera.com

LEICA ACADEMY

Have a look at our full seminar program with many interesting workshops on the topic of photography at:

us.leica-camera.com/Leica-Akademie/Global-Leica-Akademie

Estimado cliente,

Aprovechamos la ocasión para agradecerle que haya comprado esta Cámara digital Leica V-LUX 5. Le rogamos que lea atentamente este manual de instrucciones y que lo tenga a su alcance para futuras consultas.

Observe cuidadosamente las leyes sobre los derechos de autor.

- La grabación de cintas pre-grabadas, discos u otro material publicado o transmitido con objetos diferentes al uso privado puede infringir las leyes sobre los derechos de autor.

Para determinado material puede limitarse también la reproducción de objetos de uso privado.

Puede encontrar la fecha de producción de la cámara en las pegatinas de la tarjeta de garantía y en el embalaje. Los dígitos representan AAAA.MM o AAAA.MM.DD

Aviso:

Tenga en cuenta que las ilustraciones de los mandos, componentes, elementos del menú, pantallas de menús, etc. que se muestran en estas instrucciones pueden ser algo diferentes a los elementos correspondientes de su Leica V-LUX 5.

Información para su seguridad

ADVERTENCIA:

Para reducir el riesgo de incendios, descargas eléctricas o daños en el producto:

- **No exponga esta unidad a la lluvia, a la humedad, al goteo o a las salpicaduras.**
- **Use los accesorios recomendados.**
- **No retire las cubiertas.**
- **No repare usted mismo esta unidad. Solicite las reparaciones al personal de servicio calificado.**

La toma de corriente ha de estar instalada cerca del equipo y estar fácilmente al alcance.

■ Acerca de la batería

CUIDADO

- Existe peligro de explosión si la batería se reemplaza mal. Sustituya solo con el tipo recomendado por Leica Camera AG (→65).
- Cuando se deshaga de las baterías, póngase en contacto con las autoridades de su localidad o con su concesionario y pregunte por el método correcto para deshacerse de ellas.

- No la caliente ni la exponga a las llamas.
- No deje las baterías dentro de un automóvil expuesto a la luz solar directa durante un periodo largo de tiempo con sus puertas y ventanas cerradas.

Advertencia

Riesgo de incendio, explosión o quemaduras. No desarme, caliente a más de 60 °C ni incinere la batería.

■ Acerca del adaptador de CA (suministrado)

¡CUIDADO!

Para reducir el riesgo de incendios, descargas eléctricas o daños en el producto:

- **No instale ni coloque esta unidad en un mueble librería, gabinete incorporado ni en otro espacio confinado. Asegúrese de que esta unidad esté bien ventilada.**
- El adaptador de CA está en estado de espera cuando se conecta la clavija de alimentación. El circuito primario siempre está bajo tensión mientras la clavija de alimentación está conectada a una toma de corriente.

■ Cuidados para el uso

- No use ningún otro cable de conexión USB excepto el suministrado.
- Use un “micro cable HDMI de alta velocidad” con el logotipo HDMI.
Los cables que no cumplan las normas HDMI no funcionarán.
“Micro cable HDMI de alta velocidad” (Clavija tipo D-tipo A, hasta 2 m de longitud)

Mantenga esta unidad tan lejos como sea posible de equipos electromagnéticos (como hornos de microondas, televisores, juegos de vídeo, etc.).

- Si usa esta unidad encima o cerca de un TV, las imágenes y/o el sonido de la misma puede que sean distorsionados por la radiación de ondas electromagnéticas.
- No use esta unidad cerca de teléfonos móviles porque al hacerlo puede que se produzcan ruidos que afectan adversamente a las imágenes y/o al sonido.
- Los campos magnéticos intensos creados por altavoces o motores grandes puede que dañen los datos grabados o que distorsionen las imágenes.
- La radiación de ondas electromagnéticas puede afectar adversamente a esta unidad, distorsionando las imágenes y/o el sonido.
- Si esta unidad se ve afectada adversamente por un equipo electromagnético y deja de funcionar bien, apáguela y retire la batería o desconecte el adaptador de CA. Luego reinserte la batería o reconecte el adaptador de CA y encienda esta unidad.

No use esta unidad cerca de transmisores de radio o líneas de alta tensión.

- Si graba cerca de transmisores de radio o líneas de alta tensión, las imágenes y/o los sonidos grabados puede que sean afectados adversamente.

Declaración de conformidad (DoC)

Por la presente, "Leica Camera AG" declara que este producto se encuentra en conformidad con los requerimientos esenciales y otras disposiciones relevantes de la Directiva 2014/53/EU.

Los clientes pueden descargar una copia de la DoC original para nuestros equipos de RE desde nuestro servidor de DoC:

www.cert.leica-camera.com

Si tiene más preguntas, póngase en contacto con:

Leica Camera AG, Am Leitz-Park 5, 35578 Wetzlar, Alemania

Potencia máxima y bandas de frecuencia de funcionamiento del transmisor

Tipo de red inalámbrica	Banda de frecuencia (frecuencia central)	Potencia máxima (dBm p.i.r.e)
WLAN	2412-2462 MHz	13 dBm
Bluetooth	2402-2480 MHz	10 dBm



Información para Usuarios sobre la Recolección y Eliminación de aparatos viejos y baterías usadas



Estos símbolos en los productos, embalajes y/o documentos adjuntos, significan que los aparatos eléctricos y electrónicos y las baterías no deberían ser mezclados con los desechos domésticos.

Para el tratamiento apropiado, la recuperación y el reciclado de aparatos viejos y baterías usadas, por favor, observe las normas de recolección aplicables, de acuerdo a su legislación nacional y a las Directivas 2002/96/CE y 2006/66/CE.

Al desechar estos aparatos y baterías correctamente, Usted estará ayudando a preservar recursos valiosos y a prevenir cualquier potencial efecto negativo sobre la salud de la humanidad y el medio ambiente que, de lo contrario, podría surgir de un manejo inapropiado de los residuos. Para mayor información sobre la recolección y el reciclado de aparatos y baterías viejos, por favor, contacte a su comunidad local, su servicio de eliminación de residuos o al comercio donde adquirió estos aparatos. Podrán aplicarse penas por la eliminación incorrecta de estos residuos, de acuerdo a la legislación nacional.



Para usuarios empresariales en la Unión Europea

Si usted desea descartar aparatos eléctricos y electrónicos, por favor contacte a su distribuidor o proveedor a fin de obtener mayor información.

[Información sobre la Eliminación en otros Países fuera de la Unión Europea]

Estos símbolos sólo son válidos dentro de la Unión Europea. Si desea desechar estos objetos, por favor contacte con sus autoridades locales o distribuidor y consulte por el método correcto de eliminación.



Nota sobre el símbolo de la batería (abajo, dos ejemplos de símbolos):

Este símbolo puede ser usado en combinación con un símbolo químico. En este caso, el mismo cumple con los requerimientos establecidos por la Directiva para los químicos involucrados.

Cd

-
- Para limpiar la cámara, quite la batería y/o la tarjeta, o desconecte la clavija de alimentación de la toma de corriente y limpie la cámara con un paño suave y seco.
 - No presione el monitor con demasiada fuerza.
 - No presione el objetivo con demasiada fuerza.
 - No permita que la cámara entre en contacto con pesticidas o sustancias volátiles (la superficie se puede dañar o puede desprenderse la capa del acabado).
 - No deje productos de goma o de plástico en contacto con la cámara durante un largo período de tiempo.
 - No utilice disolventes tales como bencina, diluyentes, alcohol, detergentes de cocina, etc., para limpiar la cámara, puesto que pueden deteriorar la caja exterior o hacer que se desprenda el revestimiento.
 - No deje la cámara con el objetivo orientado hacia el sol, dado que los rayos de luz procedentes del sol pueden causar fallos en el funcionamiento.
 - Utilice siempre los cables suministrados.
 - No extienda el cordón o el cable suministrado.
 - Mientras la cámara accede a la tarjeta (para una operación tal como la escritura, lectura, eliminación de imágenes o formateado), no apague la cámara ni retire la batería, la tarjeta ni el adaptador de CA (ACA-DC17).
 - Además, no someta la cámara a vibraciones, impactos ni electricidad estática.
 - Los datos de la tarjeta se pueden dañar o perder debido a ondas electromagnéticas, electricidad estática o avería de la cámara o de la tarjeta. Recomendamos almacenar los datos importantes en una PC, etc.
 - No formatee la tarjeta en su PC u otro equipo. Formatéela solamente con la cámara para garantizar un buen funcionamiento.
-

- La batería no está cargada cuando la cámara sale de fábrica. Cargue la batería antes de usarla.
- La batería es una batería recargable de iones de litio. Si la temperatura es demasiado alta o demasiado baja, el tiempo de funcionamiento de la batería se acortará.
- La batería se calienta después de usarla y durante y después de la carga. La cámara también se calienta durante el uso. No se trata de ningún problema de funcionamiento.
- No deje ningún elemento de metal (como clips, por ejemplo) cerca de los contactos de la clavija de alimentación o de las baterías.
- Guarde la batería en un lugar fresco y seco, con una temperatura relativamente estable. (Temperatura recomendada: de 15 °C a 25 °C, Humedad recomendada: 40%RH a 60%RH)
- No guarde la batería durante mucho tiempo completamente cargada. Si guarda la batería durante un largo período de tiempo, es recomendable que la cargue una vez al año. Retire la batería de la cámara y guárdela otra vez después de descargarla por completo.

Cómo usar este manual

■ Acerca de los símbolos en el texto

MENU Indica que se puede ajustar el menú presionando el botón [MENU/SET].

[AE/AF LOCK], [DISP], [▶], etc. indican los botones con las etiquetas respectivas.

En estas instrucciones de funcionamiento, los pasos para ajustar un elemento de menú se describen de la manera siguiente:

MENU →  [Rec] → [Calidad] → [.]

- En estas instrucciones de funcionamiento, los botones del cursor arriba, abajo, izquierda y derecha se indican como ▲ ▼ ◀ ▶.

Modo de grabación:        

- En los modos de grabación cuyos iconos se muestren en negro, puede seleccionar y ejecutar los menús y las funciones indicados.

 (Modo personalizado) tiene diferentes funciones dependiendo del modo de grabación registrado.

Índice

■ Información para su seguridad	49
---------------------------------------	----

Preparación/Conceptos básicos

■ Información general.....	57
■ Alcance de la entrega.....	58
■ Piezas de repuesto/Accesorios	58
■ Nombres y funciones de las partes principales	59
■ Acerca de la tarjeta	61
■ Guía de inicio rápido	62
Colocación de la tapa del objetivo	62
Colocación de la correa de hombro	62
Colocación de la visera del objetivo.....	63
Inserción de la batería y/o la tarjeta de memoria SD	64
Carga de la batería	65
Apertura del monitor.....	66
Ajuste del idioma, la hora y la fecha	66
Botón [EVF] (Grabación de imágenes usando el visor).....	67
Sujeción de la cámara.....	67
Disparador (toma de imágenes).....	68
■ Operaciones básicas	69
■ Ajuste del menú	72

Grabación

■ Toma de imágenes con ajustes automáticos (Modo fot. instant.).....	73
■ Selección de un modo de accionamiento ([Ráfaga] / [Autodisparador])	74
■ Grabación con la función de foto 4K	75
■ Ajuste del enfoque después de grabar ([Post-enfoque] / [Apilamiento enfoque])	78
■ Grabación de imágenes en movimiento/imágenes en movimiento 4K	80

Reproducción

■ Para ver sus imágenes	83
-------------------------------	----

Wi-Fi/Bluetooth

■ Qué puede hacer con la función Wi-Fi®/Bluetooth®	86
--	----

Otros

■ Cómo copiar los datos de la imagen grabada a un ordenador	87
■ Especificaciones.....	88
■ Direcciones de los centros de servicio Leica	93

Información general

■ Manejo de la cámara

Mantenga la cámara alejada de la vibración, fuerza o presión excesivas.

- Evite usar la cámara en las siguientes condiciones, que podrían dañar el objetivo, el monitor, el visor o el cuerpo de la cámara. Esto también podría causar un mal funcionamiento de la cámara o impedir la grabación.
 - Dejar caer o golpear la cámara contra una superficie dura
 - Presionar con excesiva fuerza el objetivo o el monitor

La cámara no es resistente al polvo ni a las salpicaduras, ni es impermeable.

Evite usar la cámara en lugares con mucho polvo o arena, o donde el agua pueda entrar en contacto con la cámara.

Si se adhieren arena, polvo o líquidos tales como gotas de agua al monitor, límpielo con un paño suave y seco.

- Si no lo hace, puede provocar que el monitor responda de manera incorrecta a las operaciones táctiles.

■ Condensación (cuando el objetivo, el monitor o el visor se empañan)

- La condensación se puede producir cuando la cámara está expuesta a cambios repentinos de temperatura o humedad. Evite tales condiciones, que pueden ensuciar o enmohecer el objetivo, el monitor o el visor, o bien causar daños a la cámara.
- Si se produce condensación, apague la cámara y espere unas dos horas antes de volver a usarla. Una vez que la cámara se ajuste a la temperatura ambiental, el empañamiento desaparecerá naturalmente.

■ No hay compensación por las tomas perdidas.

- No podemos compensar por las tomas perdidas si hay problemas técnicos con la cámara o la tarjeta que impiden la grabación.

■ Cuando la use

No deje cerca de esta unidad objetos, tales como tarjetas de crédito, que puedan recibir influencia magnética. Los datos de estos objetos pueden dañarse y quedar inutilizables.

Alcance de la entrega

Antes de usar la cámara verifique que todos los elementos pertenecientes a los accesorios suministrados estén incluidos.

Batería recargable	Adaptador de CA
Cable de conexión USB	Correa de hombro
Tapa del objetivo	Cordel de la tapa del objetivo
Cubierta de la zapata de contacto	Visera del objetivo
Instrucciones breves	

Piezas de repuesto/Accesorios

Visite el sitio web de Leica Camera AG para obtener información sobre la amplia gama de piezas de repuesto y accesorios de Leica:

www.leica-camera.com

Solamente debe usar con la cámara los accesorios especificados y descritos en este manual o especificados y descritos por Leica Camera AG (batería, adaptador de CA, etc.). Solo debe utilizar con este producto estos accesorios. Los accesorios de otros fabricantes pueden averiar o dañar el producto.

■ Extracción de la cubierta de la zapata de contacto

Para retirar la cubierta de la zapata de contacto, tire de ella en la dirección que indica la flecha ② mientras la presiona en la dirección que indica la flecha ①.

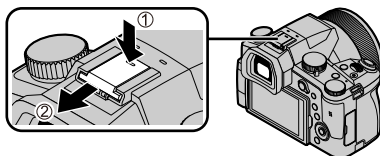

Notas:

- Las tarjetas son opcionales.
- Al paquete de baterías se le llama en el texto paquete de baterías o batería.
- En el texto se usa el término genérico “tarjeta” para hacer referencia a la tarjeta de memoria SD, a la tarjeta de memoria SDHC y a la tarjeta de memoria SDXC.
- Los elementos y sus formas pueden cambiar dependiendo del país o área donde se compra la cámara.
- Guarde las piezas pequeñas en un lugar seguro fuera del alcance de los niños.
- Deshágase apropiadamente de todo el material de embalaje (→53).

Nombres y funciones de las partes principales

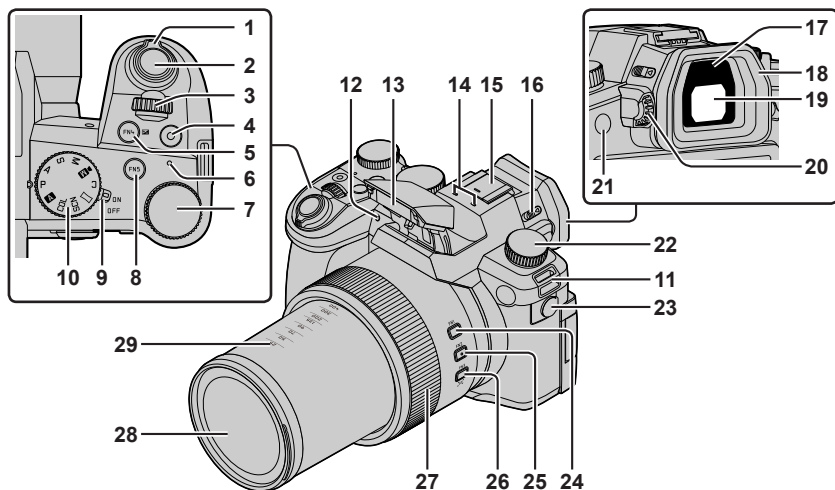

- | | | | |
|-----------|---|-----------|---|
| 1 | Palanca del zoom (→69) | 16 | Palanca para abrir el flash |
| 2 | Disparador (→68) | 17 | Sensor de ojo (→67) |
| 3 | Selector delantero | 18 | Marco del ocular |
| 4 | Botón de imagen en movimiento (→80) | 19 | Visor (→67) |
| 5 | Botón [FN4] / Botón []
(Compensación de exposición) | 20 | Disco de ajuste dióptrico (→67) |
| 6 | Luz de carga /
Luz de conexión WIRELESS | 21 | Botón [FN8] / Botón [EVF] (→67) |
| 7 | Selector trasero | 22 | Disco de modo de accionamiento
(→74) |
| 8 | Botón [FN5] | 23 | Toma de micrófono |
| 9 | Interruptor [ON/OFF] de la cámara
(→66) | 24 | Botón [FN1] |
| 10 | Disco de modo (→70) | 25 | Botón [FN2] |
| 11 | Sujeción de la correa hombro (→62) | 26 | Botón [FN3] /
Botón [] ([Ayuda para establecer
zoom]) (→69) |
| 12 | Indicador de disparador automático /
Luz de ayuda de AF | 27 | Anillo de control |
| 13 | Flash | 28 | Objetivo |
| 14 | Micrófono estéreo | 29 | Indicación de distancia focal (como con
una cámara de película de 35 mm)
Para los valores se supone una relación
de aspecto de [3:2]. (Cuando grabe
imágenes en movimiento, consulte la
distancia focal que se muestra en la
pantalla). |
| 15 | Zapata de contacto (Cubierta de la
zapata de contacto) (→58)
Guarde la cubierta de la zapata de
contacto fuera del alcance de los niños
para evitar que éstos la traguen. | | |

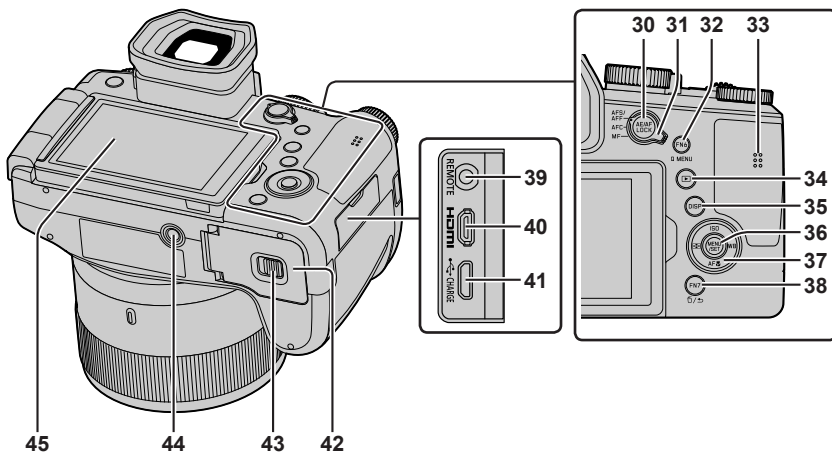

- 30** Botón [AE/AF LOCK]
- 31** Palanca del modo de enfoque
- 32** Botón [FN6] / Botón [Q MENU]
- 33** Altavoz
- 34** Botón [▶] (Reproducción) (→83)
- 35** Botón [DISP]
- 36** Botón [MENU/SET] (→70)
- 37** Botón del cursor (→70)
[ISO] (Sensibilidad ISO) (▲)
[WB] (Balance del blanco) (▶)
[AF] (Modo macro) (▼)
[AF] (Modo AF) (◀)
- 38** Botón [FN7] /
Botón [⏏] (Eliminar) (→83) /
Botón [↵] (Cancelar) (→72)

- 39** Puerto [REMOTE]
- 40** Puerto [HDMI]
Se pueden ver imágenes en una pantalla de televisor conectando la cámara a un televisor mediante el micro cable HDMI.
- 41** Puerto [USB/CHARGE] (→65)
- 42** Puerta de tarjeta/batería (→64)
- 43** Palanca de liberación (→64)
- 44** Montaje del trípode
No coloque esta unidad en trípodes que tengan tornillos con una longitud de 5,5 mm o más. Si lo hace, puede dañar esta unidad o puede que la unidad no se sujete correctamente sobre el trípode.
- 45** Pantalla táctil (→71) / monitor

Los botones de función [FN9] a [FN13] son iconos táctiles.

Pueden visualizarse tocando la pestaña [Fn] en la pantalla de grabación.

Acerca de la tarjeta





Se pueden utilizar las siguientes tarjetas basadas en la norma SD.

Tipo de tarjeta	Capacidad	Notas
Tarjetas de memoria SD	512 MB – 2 GB	Esta unidad es compatible con tarjetas de memoria SDHC/SDXC estándar de UHS-I Clase de velocidad UHS 3.
Tarjetas de memoria SDHC	4 GB – 32 GB	
Tarjetas de memoria SDXC	48 GB – 128 GB	

■ Acerca de la grabación de imágenes en movimiento/foto 4K y los niveles de clase de velocidad

Utilice una tarjeta que cumpla los siguientes niveles de Clase de velocidad SD o Clase de velocidad UHS.

- Clase de velocidad SD y Clase de velocidad UHS son los estándares de velocidad relativos a la escritura continua. Confirme la velocidad SD verificando la etiqueta de la tarjeta u otros materiales relacionados con la tarjeta.

[Calidad grab.]	Clase de velocidad	Ejemplo de etiqueta
[FHD]/[HD]	Clase 4 o superior	CLASS  
[4K]/[Video a alta velocidad]	Clase de velocidad UHS 3	
Al grabar en foto 4K / [Post-enfoque]	Clase de velocidad UHS 3	

- Guarde la tarjeta de memoria fuera del alcance de los niños para evitar que éstos la ingieran accidentalmente.

Formateo de la tarjeta (inicialización)

Formatee la tarjeta antes de grabar una imagen con esta unidad.

Puesto que los datos no se pueden recuperar después del formateo, asegúrese de hacer de antemano una copia de seguridad de los datos necesarios.

MENU →  **[Conf.]** → **[Formato]**

Guía de inicio rápido

Colocación de la tapa del objetivo

Cubra el objetivo con la tapa del objetivo para protegerlo cuando no esté tomando imágenes.

- No cuelgue la cámara del cordón de la tapa del objetivo ni la balancee colgando del mismo.
- No olvide quitar la tapa del objetivo cuando encienda la unidad.
- Tenga cuidado para que el cordón de la tapa del objetivo no se enrede con la correa de hombro.

1 Use el cordón de la tapa del objetivo (suministrado) para colocar la tapa del objetivo en la cámara

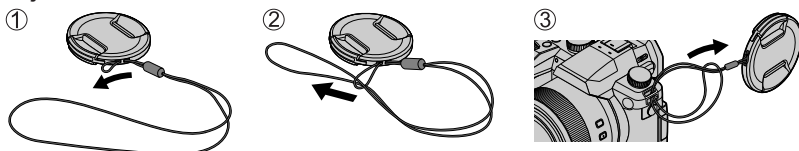

2 Coloque la tapa del objetivo

- Ⓐ Presione con ambos dedos para poner o quitar la tapa.

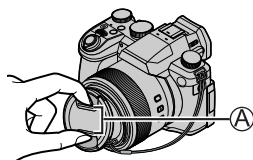

- Guarde el cordón de la tapa del objetivo fuera del alcance de los niños para evitar que éstos la traguen.

Colocación de la correa de hombro

Recomendamos colocar la correa de hombro cuando utilice la cámara, para evitar que se caiga.

1 Realice los pasos 1 a 4 y, a continuación, sujete el otro lado de la correa de hombro

- Ⓑ Tire la correa de hombro 2 cm o más.

- Use la correa de hombro alrededor de sus hombros.
 - No se enrolle la correa de hombro alrededor del cuello. Esto puede causar lesiones o accidentes.
- No deje la correa de hombro donde pueda alcanzarla un niño.
 - Puede causar un accidente si se enrolla por equivocación alrededor del cuello.

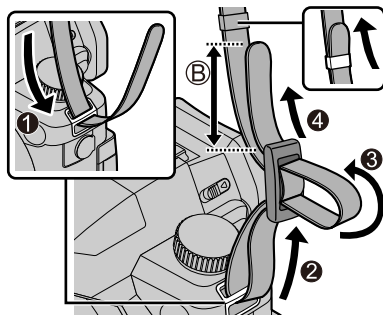

Colocación de la visera del objetivo

- No sujete la visera del objetivo de manera que pueda doblarse.
- Asegúrese de que la cámara esté apagada.
- Asegúrese de cerrar el flash previamente.



1 Alinee la marca de montaje de la visera del objetivo un poco por encima de la marca de montaje del extremo del objetivo

- Ⓐ Marca de montaje del extremo del objetivo
- Ⓑ Marca de montaje de la visera del objetivo

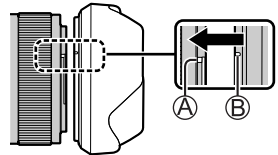

2 Gire la visera del objetivo en el sentido de las agujas del reloj

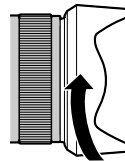

3 Continúe girando la visera del objetivo hasta oír un “clic”, aunque note alguna dureza y, a continuación, alinee la marca de la parte inferior de la cámara

- Ⓒ Gire hasta que las marcas estén alineadas
- Asegúrese de que la visera del objetivo esté fijada correctamente y que su reflejo no caiga sobre las imágenes.

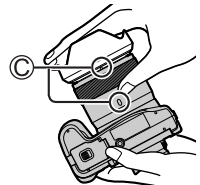

● Si utiliza el flash con la visera del objetivo montada, la visera del objetivo obstaculizará la luz del flash y provocará que la parte inferior de las imágenes se oscurezca (viñeteado), además de impedir la modulación de la luz. Es recomendable retirar la visera del objetivo antes de usar el flash.

● Almacenamiento temporal de la visera del objetivo



Inserción de la batería y/o la tarjeta de memoria SD

Asegúrese de que la cámara esté apagada.

- 1 Deslice la palanca de liberación (A) a la posición [OPEN] y abra la puerta de tarjeta/batería**

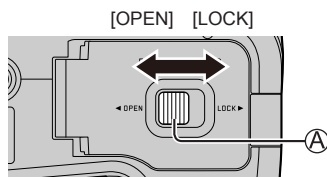

- 2 Inserte la batería y la tarjeta orientadas correctamente**

- **Batería:** Inserte firmemente la batería hasta el fondo y verifique que esté bloqueada por la palanca (B).
- **Tarjeta:** Inserte firmemente la tarjeta hasta el fondo hasta que haga clic. No toque el terminal.

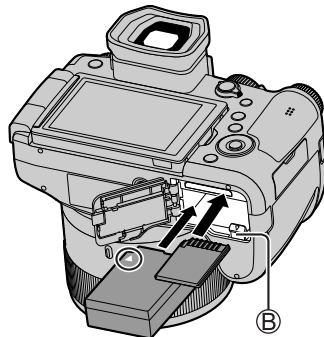

- 3 Cierre la puerta**

Deslice la palanca de liberación a la posición [LOCK].

■ Para retirar

• Para extraer la batería

Mueva la palanca (B) en el sentido de la flecha.

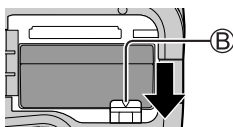

• Para retirar la tarjeta

Presione el centro de la tarjeta.

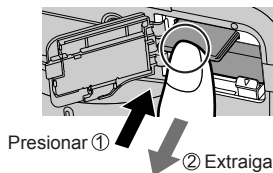

- Use solamente la batería BP-DC12 de Leica.
- Leica Camera AG no puede garantizar la calidad de ninguna otra batería.
- Apague la cámara y espere a que desaparezca del monitor la indicación "Leica" antes de retirar la tarjeta o la batería.

Carga de la batería

- La batería que se puede usar con esta unidad es la BP-DC12.
- Se recomienda realizar la carga en un lugar donde la temperatura ambiental sea de entre 10 °C y 30 °C (lo mismo para la temperatura de la batería).

Inserte la batería en la cámara.

Asegúrese de que la cámara esté apagada.

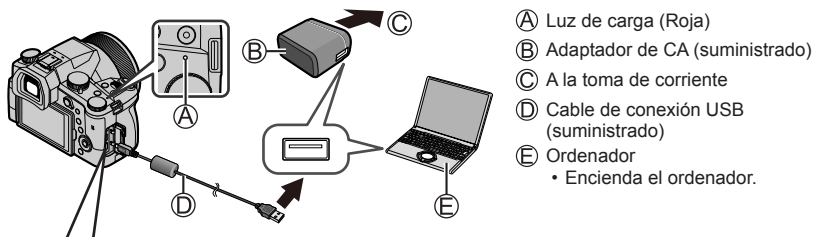

- Ⓐ Luz de carga (Roja)
- Ⓑ Adaptador de CA (suministrado)
- Ⓒ A la toma de corriente
- Ⓓ Cable de conexión USB (suministrado)
- Ⓔ Ordenador
 - Encienda el ordenador.

Ⓕ Puerto [USB/CHARGE]

- Este terminal se encuentra en la parte inferior cuando la cámara está en posición vertical.

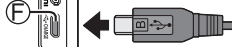

- Compruebe siempre el sentido del puerto y mantenga recta la clavija para insertarla o retirarla. (Si se inserta el cable con la orientación incorrecta, el puerto podría deformarse y provocar fallos de funcionamiento.) No lo inserte en un puerto que no sea el indicado. Si lo hace, podría dañar esta unidad.

■ Tiempo de carga

Al usar el adaptador de CA (suministrado)

Aprox. 180 min.

- El tiempo necesario para cargar a través del ordenador varía dependiendo de la capacidad de suministro eléctrico del ordenador.
- No use ningún otro cable de conexión USB excepto el suministrado.
- No use ningún otro adaptador de CA que no sea el suministrado.

Apertura del monitor

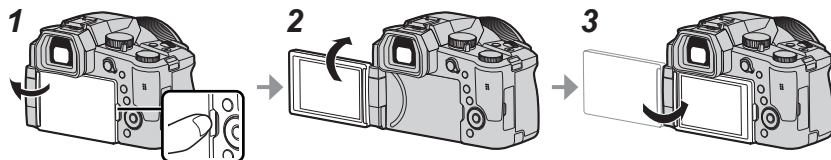

- 1 Ponga el dedo en la hendidura del lado derecho del monitor y abra el monitor hacia el lado izquierdo (máximo 180°)
- 2 Se puede girar 180° en la dirección del objetivo
- 3 Devuelva el monitor a su posición original

- No gire el monitor hasta haberlo abierto lo suficiente y tenga cuidado de no aplicar demasiada fuerza. Si lo hace, podría dañar esta unidad.
- Cuando no utilice el monitor, es recomendable que lo cierre con la pantalla orientada hacia dentro, para evitar que se ensucie o se raye.

Ajuste del idioma, la hora y la fecha

El reloj no está puesto en hora cuando la cámara sale de fábrica.

- 1 Ajuste el interruptor [ON/OFF] de la cámara en [ON]

- 2 Presione [MENU/SET]

- 3 Presione ▲ ▼ para seleccionar el idioma y presione [MENU/SET]

• Aparece el mensaje [Ajuste el reloj].

- 4 Presione [MENU/SET]

- 5 Presione ◀ ▶ para seleccionar los elementos (año, mes, día, hora, minuto) y presione ▲ ▼ para establecerlos

- 6 Presione [MENU/SET]

- 7 Cuando aparezca [El ajuste del reloj ha terminado.], presione [MENU/SET]

- 8 Cuando aparezca [Ajustar el área de casa], presione [MENU/SET]

- 9 Presione ◀ ▶ para ajustar su zona local y presione [MENU/SET]

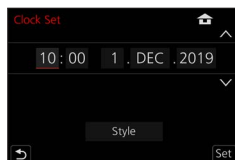
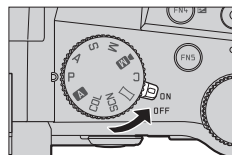

Botón [EVF] (Grabación de imágenes usando el visor)

1 Presione el botón [EVF] (A)

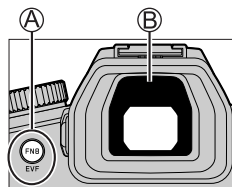

Cambio automático entre el visor y el monitor

→ Visualización en el visor →

Visualización en el monitor



■ Cambio automático entre el visor y el monitor

El sensor de ojo (B) cambia automáticamente la visualización al visor cuando se acerca un ojo o un objeto al visor. Cuando el ojo o el objeto se alejan del visor, la cámara vuelve a la visualización en el monitor.

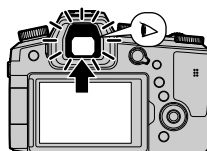

■ Acerca del ajuste dióptrico

Gire el disco de ajuste dióptrico para realizar el ajuste hasta que pueda ver claramente los caracteres que se muestran en el visor.

- Si [EVF velocidad pantalla] se establece en [ECO 30fps] cuando se utiliza el visor, es posible utilizar la cámara durante más tiempo, puesto que se reduce el consumo de la batería.

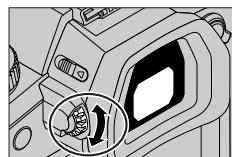

Sujeción de la cámara

- No bloquee el flash, la luz de ayuda de AF, el micrófono ni el altavoz con los dedos u otros objetos.

(A) Altavoz

(B) Luz de ayuda de AF

(C) Micrófono

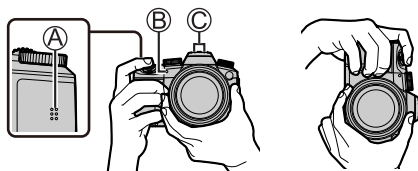

- No sujete el tubo del objetivo mientras toma imágenes. Existe el riesgo de que se atrape un dedo cuando el objetivo se retraiga.

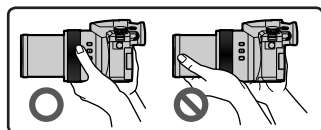

■ Disparo con ángulo libre

El monitor se puede girar para adaptarlo a sus necesidades. Esto es útil, puesto que permite tomar imágenes desde diversos ángulos ajustando el monitor.

Toma de imágenes desde un ángulo alto

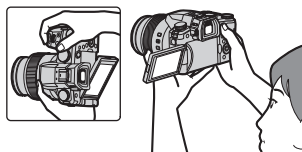

Toma de imágenes desde un ángulo bajo

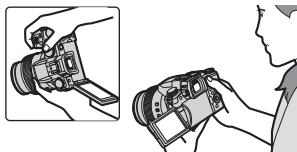

Disparador (toma de imágenes)

1 Ajuste el disco de modo en [A]

- La cámara optimiza automáticamente los principales ajustes.
- Para obtener información detallada sobre los modos de grabación, consulte (→70).

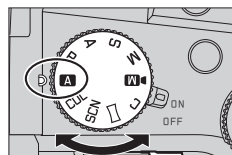

2 Presione el disparador hasta la mitad (presione ligeramente) para enfocar el sujeto

- (A) Velocidad del obturador
- (B) Valor de apertura
- (C) Visualización de enfoque (Verde)
(Cuando el enfoque está alineado: iluminado
Cuando el enfoque no está alineado: parpadeando)

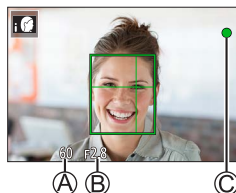

3 Presione el disparador a fondo (pulse el botón hasta el fondo) y tome la imagen



- Solamente se pueden tomar imágenes cuando la imagen esté enfocada correctamente si se ha ajustado [Prior. enfoque/obtu.] en [FOCUS].

■ Examine la imagen que ha tomado

Presione el botón [▶] (Reproducción). (→83)



Operaciones básicas

Palanca del zoom (uso del zoom)

1 Mueva la palanca del zoom

- La velocidad del zoom varía en función de cuánto se gira la palanca.
- También puede asignar [Zoom] o [Zoom escalonado] al anillo de control para realizar operaciones de zoom con él.



Zoom óptico:

Puede ampliar con el zoom sin degradar la calidad de la imagen.

Ampliación máxima: 16x

Zoom óptico extra:

Esta función es efectiva cuando se han seleccionado tamaños de fotografías con [EX] en [Tamaño de imagen]. El zoom óptico extra permite ampliar utilizando una relación del zoom mayor que con el zoom óptico, sin degradar la calidad de la imagen.

Ampliación máxima: 32x*1

*1 Incluyendo la relación del zoom óptico. La relación del zoom máxima varía en función del tamaño de la imagen.

[i.Zoom]:

Ajuste [i.Zoom] en el menú [Rec]/[Im. movimiento] para [ON].

Puede usar la tecnología de resolución inteligente de la cámara para aumentar la relación del zoom hasta 2 veces más*2 que la relación del zoom original con un deterioro limitado de la calidad de la imagen.

*2 Hasta 1,5 veces la relación del zoom original cuando [Tamaño de imagen] se establece en [S]

[Zoom d.]:

Ajuste [Zoom d.] en el menú [Rec]/[Im. movimiento] para [ON].

Puede acercarse con el zoom hasta 4x la ampliación del zoom original. Cuando [Zoom d.] se usa simultáneamente con [i.Zoom], se puede aumentar la relación del zoom combinada hasta 4x.

Note que, con el zoom digital, la ampliación reducirá la calidad de la imagen.

- Cuando [Vel. pantalla del monitor] se establece en [ECO 30fps], el zoom digital no está disponible (ajuste en el momento de la compra).
- Cuando [EVF velocidad pantalla] se ajusta en [ECO 30fps], el zoom digital no está disponible.

■ Botón [Ayuda para establecer zoom] (Uso de la función Zoom Compose Assist)

Si pierde el sujeto mientras acerca con el zoom:

- ① Mantenga presionado el botón [] ([Ayuda para establecer zoom])
 - Aparecerá un cuadro que indica la ampliación del zoom (ángulo de visión) original.

Cuando encuentre el sujeto:

- ② Alinee el cuadro con el sujeto y quite el dedo del botón

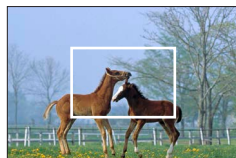

Disco de modo (seleccione el modo de grabación)

1 Establezca el modo de grabación deseado

- Gire lentamente el disco de modo para seleccionar el modo que desee.

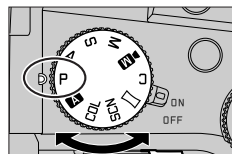

A	A Modo fot. instant. (→73)
A	A Modo fot. instant. plus (→73)
P	Modo Programa AE Tome imágenes con los ajustes automáticos de la velocidad del obturador y del valor de apertura.
A	Modo Prioridad en la apertura AE Determine la apertura y, a continuación, tome imágenes.
S	Modo Prioridad de obturación AE Determine la velocidad del obturador y, a continuación, tome imágenes.
M	Modo de Expos. manual Determine la apertura y la velocidad del obturador y, a continuación, tome imágenes.
M	Modo Película creativa Determine la apertura, la velocidad del obturador y la sensibilidad ISO y, a continuación, grave imágenes en movimiento. • No se puede tomar fotografías.
C	Modo personalizado Tome imágenes utilizando ajustes preregistrados.
	Modo Toma panorámica Tome imágenes panorámicas.
SCN	Modo Guía escenas Tome imágenes fieles a la escena que se esté grabando.
COL	Modo Control creativo Tome imágenes seleccionando su efecto de imagen preferido.

Botón del cursor / Botón [MENU/SET] (selección/ajuste de elementos)

Al presionar el botón del cursor:

Se realiza la selección de elementos o el ajuste de valores, etc.

Al presionar [MENU/SET]:

Se realiza la confirmación de los contenidos de los ajustes, etc.

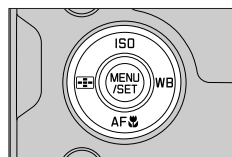

Pantalla táctil (operaciones táctiles)

Tocar

Tocar y dejar de tocar la pantalla táctil.



Arrastrar

Tocar y deslizar el dedo por la pantalla táctil.

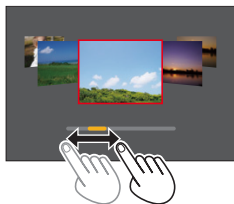

Juntar/separar los dedos

En la pantalla táctil, extienda 2 dedos para acercar la imagen y acérquelos para alejarla.

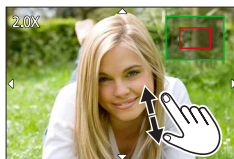

Toma de imágenes con la función táctil

- 1 Toque [AF]
- 2 Toque un ícono

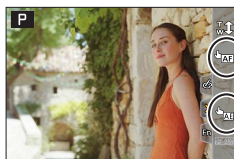

■ AF táctil, Obturador táctil

El ícono cambia cada vez que se toca.

[AF] (AF táctil)	Enfoca en la posición que se toca.
[Shutter] (Obturador táctil)	Enfoca en la posición que se toca antes de realizar la grabación.
[X] (OFF)	AF táctil y Obturador táctil se desactivan.

■ [AE Táctil]

Puede optimizar fácilmente el brillo de la posición que toque.

[AE] ([AE Táctil])	<ol style="list-style-type: none"> ① Toque el sujeto cuyo brillo desee optimizar ② Toque [Ajuste] <ul style="list-style-type: none"> • Para cancelar la función, toque [OFF].
--------------------	---

Ajuste del menú

1 Presione [MENU/SET] para presentar el menú

2 Cambie el tipo de menú

- ① Presione ◀
- ② Presione ▲▼ para seleccionar una ficha tal como [↗]
 • También puede seleccionar los iconos de conmutación de menú girando el selector delantero.
- ③ Presione [MENU/SET]

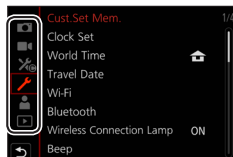

■ Tipos de menú

- [Rec]
- [Im. movimiento]
- [Personalizar]
- [Conf.]
- [Mi Menú]
- [Reproducir]

3 Presione ▲▼ para seleccionar el elemento de menú y presione [MENU/SET]

- El elemento del menú también se puede seleccionar girando el selector trasero.
- También puede cambiar a la página siguiente girando la palanca del zoom.

4 Presione ▲▼ para seleccionar el ajuste y presione [MENU/SET]

- También se puede seleccionar el ajuste girando el selector trasero.
- Los métodos de ajuste cambian dependiendo de los elementos de los menús.

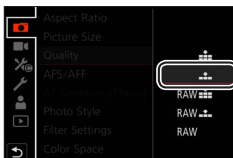

5 Presione el botón [↵] repetidamente hasta que reaparezca la pantalla de grabación o reproducción

- También se puede salir de la pantalla de menús presionando el disparador hasta la mitad.

- Puede presionar el botón [DISP] mientras selecciona un elemento de menú o un ajuste para mostrar una explicación sobre el menú.
- Los elementos de menú que no se pueden ajustar aparecen en gris. En algunas condiciones de ajuste, si se selecciona un elemento de menú que aparece en gris, al presionar [MENU/SET] se muestra el motivo por el que está desactivado el ajuste.



Toma de imágenes con ajustes automáticos

(Modo fot. instant.)

Este modo se recomienda para quienes deseen apuntar y disparar, puesto que la cámara optimiza los ajustes más adecuados para el sujeto y el entorno de grabación.

1 Ajuste el disco de modo en [A]

- En el momento de la compra, el modo está ajustado en modo fot. instant. plus.

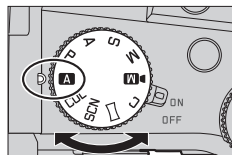

2 Apunte la cámara al sujeto

- Cuando la cámara identifica la escena óptima, el icono cambia a la correspondiente a esa escena. (Detección automática de escenas)



■ Cambio entre el modo fot. instant. plus y el modo fot. instant.

MENU → **A** / **A+** [Modo fot. instant.] → [Modo fot. instant.]

Ajustes: [**A**] (Modo fot. instant.) / [**A+**] (Modo fot. instant. plus)

- [**A+**] permite establecer algunos ajustes tales como la luminosidad y el tono de color mientras se utiliza también [**A**] para otros ajustes, para que pueda grabar imágenes que se acomoden mejor a sus preferencias.
- Cuando [iFoto nocturna manual] se ajusta en [ON] y se detecta [iNoche] al realizar tomas nocturnas sujetando la cámara con la mano, se toman imágenes de la escena nocturna con una velocidad de ráfaga elevada y se utilizan para componer una única imagen.
- Cuando [iHDR] se pone en [ON] y hay, por ejemplo, un contraste fuerte entre el fondo y el sujeto, se grabarán múltiples fotografías con diferentes exposiciones y combinadas para crear una sola fotografía rica en gradación.

■ Enfoque automático (Detección de cara/ojo)

[Modo AF] está automáticamente ajustado en [iCaras]. Si toca el sujeto, la cámara cambiará a [iCaras] y comenzará a funcionar la localización de AF.

- También puede cambiar a [iCaras] presionando el botón [iCaras] (◀). Alinee el área de localización de AF con el sujeto y presione el disparador hasta la mitad para accionar la función de localización de AF.

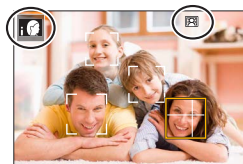







Selección de un modo de accionamiento

([Ráfaga] / [Autodisparador])

Modo de grabación:   **P** **A** **S** **M**   

Puede cambiar la operación que se realizará cuando presione el disparador.

1 Gire el disco de modo de accionamiento

 [Único]	Cuando se presiona el disparador, solo se graba una imagen.
 [Ráfaga]	Las imágenes se graban sucesivamente mientras se presiona el disparador.
 [Foto 4K] (→75) /  [Post-enfoque] (→78) /  [Interv. tiempo/Anima.]	
 [Autodisparador]	Cuando se presiona el disparador, la grabación tiene lugar una vez transcurrido el tiempo establecido.

Función de ráfaga

■ Ajuste de [Vel. ráfaga]



MENU →  [Rec] → [Vel. ráfaga]

		[H] (Alta velocidad)	[M] (Velocidad media)	[L] (Baja velocidad)
Velocidad (imágenes/seg.)	[AFS] / [MF]	12	7	2
	[AFF] / [AFC]	7		
Live View durante la grabación de ráfaga	[AFS] / [MF]	Ninguna	Disponible	Disponible
	[AFF] / [AFC]	Disponible		
Número de imágenes que se pueden grabar	Con archivos RAW	26 o más		
	Sin archivos RAW	100 o más		

Toma de imágenes con autodisparador

■ Ajuste de la operación del autodisparador

MENU →  [Rec] → [Autodisparador]

	El obturador se activa después de 10 segundos.
	El obturador se activa después de 10 segundos y se toman tres imágenes a intervalos de unos 2 segundos.
	El obturador se activa después de 2 segundos.

Grabación con la función de foto 4K

Modo de grabación:

Puede tomar imágenes de ráfaga de aproximadamente 8 millones de píxeles con una velocidad de ráfaga de 30 cps. Puede seleccionar y guardar un cuadro del archivo de ráfaga.

- Para grabar imágenes, utilice una tarjeta UHS de velocidad Clase 3.
- Al grabar, el ángulo de visión se hace más estrecho.

1 Ajuste el disco de modo de accionamiento en []

2 Seleccione el método de grabación

MENU → [Rec] → [Foto 4K]

[Ráfaga 4K]

Para captar la mejor foto de un sujeto en rápido movimiento

La grabación de ráfaga se realiza mientras se presiona y se mantiene presionado el disparador.

- La grabación se iniciará aproximadamente 0,5 segundos después de presionar el disparador a fondo. Por lo tanto, presione a fondo el disparador con un ligero adelanto.

- (A) Manténgalo pulsado
(B) Se realiza la grabación

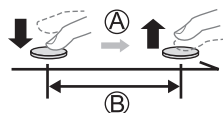

[Ráfaga 4K (S/S)]

“S/S” es una abreviatura de “Start/Stop” (Iniciar/Detener).

Para capturar oportunidades fotográficas impredecibles

La grabación de ráfaga se inicia cuando se presiona el disparador y se detiene cuando se presiona otra vez.

- (C) Inicio (primero)
(D) Parada (segundo)
(E) Se realiza la grabación

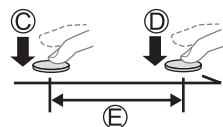

- Puede presionar el botón [FN6] durante la grabación para añadir un marcador. (Hasta 40 marcadores para cada grabación). Cuando seleccione y guarde imágenes de un archivo de ráfaga 4K, puede saltar a las posiciones donde haya añadido marcadores.

[Pre-ráfaga 4K]

Para grabar cuando sea necesario, siempre que se presente una oportunidad fotográfica

La grabación de ráfaga se realiza durante aproximadamente 1 segundo antes y después del momento en el que se presiona el disparador.

- (F) Aproximadamente 1 segundo
(G) Se realiza la grabación

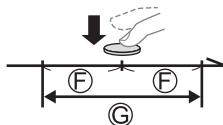

3 Presione el disparador hasta la mitad para salir del menú

4 Presione el disparador para realizar la grabación

- Las imágenes de ráfaga se guardan como un único archivo de ráfaga 4K en formato MP4.
- Cuando se active [Auto Reproducción], se mostrará automáticamente la pantalla de selección de imágenes.

- Si la temperatura ambiente es alta o si se graban continuamente fotos 4K, es posible que se muestre [△] y que la grabación se detenga a mitad del proceso. Espere hasta que la cámara se enfríe.
- Cuando se ajusta [Pre-ráfaga 4K], la batería de la cámara se agota con mayor rapidez y la temperatura de la cámara aumenta. (para protegerse a sí misma, es posible que la cámara cambie a [Ráfaga 4K])
Seleccione [Pre-ráfaga 4K] solamente cuando vaya a grabar.
- La grabación se detiene cuando el tiempo de grabación continua supera 29 minutos. Cuando se utiliza una tarjeta de memoria SDHC, los archivos se dividen en archivos de imagen más pequeños para la grabación y la reproducción si el tamaño de archivo supera 4 GB. (Puede continuar grabando imágenes sin interrupción.)
 Si utiliza una tarjeta de memoria SDXC, puede grabar imágenes en un archivo único aunque el tamaño sea mayor de 4 GB.

Selección y guardado de imágenes de un archivo de ráfaga 4K

1 Seleccione una imagen con [▲] en la pantalla de reproducción y presione ▲

- En el caso de grabar con [Pre-ráfaga 4K], vaya al paso 3.



2 Arrastre la barra deslizante para realizar la selección aproximada de escenas

- Al tocar [↔], aparece la pantalla de operaciones de marcador. (→77)

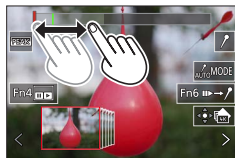

3 Arrastre para seleccionar el cuadro que desee guardar como una imagen

- Para hacer retroceder o avanzar la escena de manera continua o cuadro a cuadro, mantenga el dedo sobre [◀]/[▶].



4 Toque [Guard. bloque Foto 4K] para guardar la imagen

- La imagen seleccionada se guardará como una imagen nueva en formato JPEG separada del archivo de ráfaga 4K.
- Si utiliza [Guard. bloque Foto 4K] en el menú [Reproducir], puede guardar en masa 5 segundos de grabación 4K.

■ Marcador

Cuando seleccione y guarde imágenes de un archivo de ráfaga 4K, puede saltar entre posiciones marcadas para seleccionar imágenes fácilmente.

Marcador blanco: Se establece manualmente durante la grabación o la reproducción.

Marcador verde: La cámara lo ajusta automáticamente durante la grabación. (Función de marcado automático*1)

*1 La cámara establece marcadores automáticamente en las escenas en la que se detecta una cara o el movimiento de un sujeto. (Se muestran hasta 10 marcadores para cada archivo.) (Ejemplo: en una escena en la que pasa un vehículo, explota un globo o se gira una persona)



Pantalla de operaciones de marcador

■ Saltar a las posiciones marcadas

Al tocar [Fn4/Fn5], aparece la pantalla de operaciones de marcador. Puede usar ◀▶ para saltar a una posición marcada para seleccionar una imagen. Toque [Fn6/Fn7] para volver a la operación original.

- En los casos siguientes, quizá no sea posible establecer marcadores mediante la función de marcado automático, según las condiciones de grabación y el estado de los sujetos.
 - La cámara se está moviendo debido a un desplazamiento panorámico o a la vibración
 - El movimiento de un sujeto es lento o pequeño, o el sujeto es pequeño
 - Una cara no está orientada hacia delante

■ Cambiar un marcador para la visualización

① Toque [MODE]

Ajustes: [Automático] / [Prioridad de cara] / [Prioridad movimiento] / [Off]*2

*2 Muestra solamente los marcadores establecidos manualmente

Ajuste del enfoque después de grabar

([Post-enfoque] / [Apilamiento enfoque])

Modo de grabación:

Puede grabar imágenes de ráfaga 4K mientras cambia el punto de enfoque y, a continuación, seleccionar un punto de enfoque después de la grabación. Esta función es idónea para sujetos que no están en movimiento.

- Para grabar imágenes, utilice una tarjeta UHS de velocidad Clase 3.
- Para utilizar [Apilamiento enfoque] se recomienda usar un trípode.
- Durante la grabación, el ángulo de visión se hace más estrecho.

1 Ajuste el disco de modo de accionamiento en [PF]

2 Determine la composición y presione el disparador hasta la mitad

- El enfoque automático se activa y detecta automáticamente el punto de enfoque en la pantalla. (Mientras se presione el disparador hasta la mitad, es posible que se vean sacudidas en la pantalla.)
- Si no hay punto de enfoque en la pantalla, el indicador de enfoque (A) parpadea y no se puede grabar.



Desde que presione el disparador hasta la mitad hasta que complete la grabación.

- No cambie la distancia al sujeto ni la composición.

3 Presione el disparador a fondo para iniciar la grabación

- El punto de enfoque cambia automáticamente durante la grabación. Cuando desaparece la barra de progreso de la grabación (B), la grabación finaliza automáticamente.
- Los datos se guardarán como un único archivo en formato MP4.
- Si está ajustada [Auto Reproducción] aparecerá automáticamente una pantalla que permitirá seleccionar el punto de enfoque. (→79)

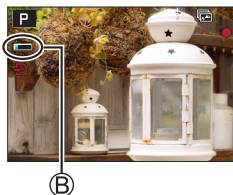



- Si la temperatura ambiente es alta o si se utiliza continuamente [Post-enfoque], es posible que se muestre [A] y que la grabación se detenga a mitad del proceso. Espere hasta que la cámara se enfríe.

Seleccione el punto de enfoque y guarde la imagen ([Post-enfoque])

1 En la pantalla de reproducción, seleccione la imagen con el icono [A] y presione ▲



2 Toque el punto de enfoque

- Si no hay imágenes con el enfoque en el punto seleccionado, se mostrará un marco rojo y no se podrá guardar las imágenes.
- El borde de la pantalla no se puede seleccionar.
- Para cambiar a la pantalla de operaciones [Apilamiento enfoque], toque .
- Para resaltar la porción enfocada con color, toque  [PEAK].
- Para ampliar la visualización, toque .

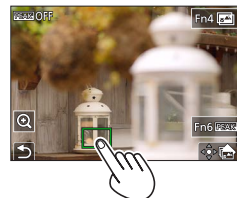

- Puede hacer ajustes finos en el enfoque arrastrando la barra deslizante durante la visualización ampliada. (Puede realizar la misma operación usando ◀▶.)

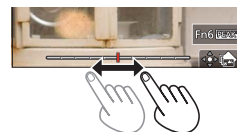

3 Toque para guardar la imagen

- La imagen seleccionada se guardará como un archivo nuevo separado en formato JPEG.

Seleccione el alcance de enfoque para combinar y crear una única imagen ([Apilamiento enfoque])

1 Toque en la pantalla del paso 2 de “Seleccione el punto de enfoque y guarde la imagen ([Post-enfoque])”

2 Elija un método de apilamiento y tóquelo

[Combinación automática]	<p>Seleccionar automáticamente fotos adecuadas para el apilamiento y combinarlas en una imagen.</p> <ul style="list-style-type: none"> • Elija dando preferencia a las imágenes de enfoque cercano. • Realice el apilamiento de enfoque y guarde la imagen.
[Combinación de rango]	<p>Combinar las imágenes con la posición de enfoque seleccionada en una imagen.</p>

(Cuando se selecciona [Combinación de rango])

3 Toque el punto de enfoque

- Seleccione posiciones en dos o más puntos.
- Se seleccionarán puntos de enfoque entre las dos posiciones seleccionadas.
- Las posiciones que no se puedan seleccionar o que producirían resultados poco naturales aparecerán en gris.

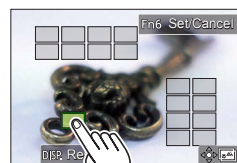

- Vuelva a tocar una posición para anular la selección.

4 Toque para combinar y guardar la imagen

- Las imágenes se guardarán en formato JPEG.

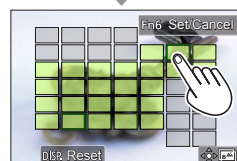

- Solo las imágenes tomadas con [Post-enfoque] en esta cámara cumplen las condiciones para [Apilamiento enfoque].

Grabación de imágenes en movimiento/imágenes en movimiento 4K

Modo de grabación: **A** **A** **P** **A** **S** **M** **M** **SCN** **COL**

Imágenes en movimiento e imágenes en movimiento 4K grabadas en formato MP4.

1 Presione el botón de imagen en movimiento para iniciar la grabación

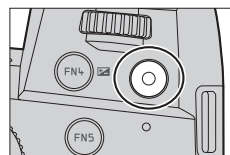

- (A) Tiempo de grabación transcurrido
- (B) Tiempo de grabación restante
- (C) Grabando (se ilumina en rojo)

- Es posible realizar grabaciones de imágenes en movimiento adecuadas para cada modo de imagen en movimiento.
- Suelte inmediatamente el botón de imagen en movimiento después de presionarlo.
- Si presiona a fondo el disparador, puede tomar fotografías mientras graba imágenes en movimiento. (Excepto en el modo Película creativa)

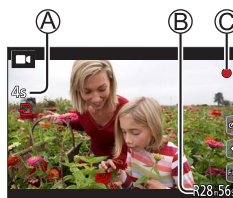

2 Presione de nuevo el botón de imagen en movimiento para finalizar la grabación

- Para grabar imágenes en movimiento 4K, utilice una tarjeta de velocidad Clase 3 UHS.
- Cuando grabe imágenes en movimiento 4K, el ángulo de visión será más estrecho que para imágenes en movimiento de otros tamaños.
- Para garantizar un enfoque de alta precisión, las imágenes en movimiento 4K se graban a velocidades de enfoque automático reducidas. Puede que sea difícil enfocar el sujeto con enfoque automático, pero esto no es ningún fallo de funcionamiento.
- **Al grabar en un entorno silencioso, el sonido de la apertura, el enfoque y otras acciones puede quedar registrado en las imágenes en movimiento. No se trata de ningún problema de funcionamiento.**
- La operación de enfoque durante la grabación de imágenes en movimiento se puede ajustar en [OFF] en [AF continuo].
- Si la temperatura ambiente es alta o si se graba continuamente una imagen en movimiento, se mostrará [△] y es posible que la grabación se detenga a mitad del proceso. Espere hasta que la cámara se enfríe.

[4K/100M/30p]* / [4K/100M/24p]* / [FHD/28M/60p] / [FHD/20M/30p] / [HD/10M/30p]

- Imágenes en movimiento MP4 con un ajuste [Calidad grab.] de [FHD] o [HD]:
La grabación se detiene cuando el tiempo de grabación continua supera 29 minutos.
Los archivos se dividen en archivos de imagen en movimiento más pequeños para la grabación y la reproducción cuando el tamaño de archivo supera 4 GB. (Puede continuar grabando imágenes en movimiento sin interrupción.)
- Imágenes en movimiento MP4 con un tamaño [Calidad grab.] de [4K]:
La grabación se detiene cuando el tiempo de grabación continua supera 29 minutos.
Cuando se utiliza una tarjeta de memoria SDHC, los archivos se dividen en archivos de imagen en movimiento más pequeños para la grabación y la reproducción si el tamaño de archivo supera 4 GB. (Puede continuar grabando imágenes en movimiento sin interrupción.)
Si utiliza una tarjeta de memoria SDXC, puede grabar imágenes en movimiento en un archivo único aunque el tamaño sea mayor de 4 GB.

* Imágenes en movimiento 4K

[Recort. 4K tiempo real]

Si recorta las imágenes en movimiento desde el ángulo de visión 4K hasta alta definición completa, puede grabar imágenes en movimiento con desplazamiento y alejamiento/acercamiento con zoom dejando la cámara en una posición fija.

- Sujete la cámara en su lugar firmemente durante la grabación.
- Una imagen en movimiento se grabará a [FHD/20M/30p] bajo [MP4].
- El ángulo de visión se reduce.



Desplazamiento



Acercamiento con zoom

1 Ajuste el disco de modo en **[▶M]**

2 Ajuste el menú

[MENU] → **M** [Pelí. creativa] → **[Recort. 4K tiempo real]**

Ajustes: **[40SEC]** / **[20SEC]** / **[OFF]**

3 Ajuste el cuadro inicial de recorte y presione [MENU/SET] para realizar el ajuste

- Ajuste también el cuadro final de recorte.
- Al hacer ajustes por primera vez, se visualiza un cuadro inicial de recorte de tamaño 1920×1080.
- Mueva el cuadro tocándolo o usando el botón del cursor. Puede ajustar el tamaño del cuadro separando o juntando los dedos o girando el selector trasero o delantero.

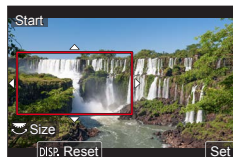

4 Presione el botón de imagen en movimiento (o el disparador) para iniciar la grabación

- Ⓐ Tiempo de grabación transcurrido
- Ⓑ Tiempo de operación ajustado

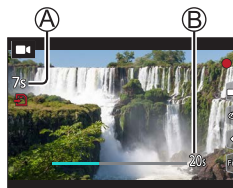

- Suelte el botón de imagen en movimiento (o el disparador) inmediatamente después de presionarlo.
- Cuando ha transcurrido el tiempo ajustado para la operación, la grabación finaliza automáticamente. Para finalizar la grabación a la mitad, presione otra vez el botón de imagen en movimiento (o el disparador).

- Cuando desee acercar/alejar con el zoom, ajuste diferentes ángulos de visión para los cuadros de recorte inicial y final. Por ejemplo, para acercar con el zoom, ajuste un ángulo de visión mayor para el cuadro de inicio y uno menor para el cuadro final.

■ Cambio de la posición y el tamaño de un marco de recorte

Presione el botón [FN7] mientras se muestra la pantalla de grabación y realice el paso 3.

■ Para cancelar la grabación [Recort. 4K tiempo real]

Ajuste [OFF] en el paso 2.

- La grabación [Recort. 4K tiempo real] no puede ejecutarse cuando [Video a alta velocidad] está ajustado.
- El enfoque se ajusta y se fija en el cuadro de inicio de recorte.
- [AF continuo] se ha ajustado en [OFF].
- [Modo medición] será [[]] (Medición múltiple).
- Durante la grabación [Recort. 4K tiempo real] no se puede usar el zoom para ampliar o reducir.

Para ver sus imágenes

1 Presione el botón [▶] (Reproducción)

2 Presione ◀▶ para seleccionar una imagen que se vaya a visualizar

- Cuando se presiona y se mantiene ◀▶, las imágenes se visualizan una tras otra.

■ Finalización de la reproducción

Presione de nuevo el botón [▶] (Reproducción) o presione el disparador hasta la mitad.

- Si se enciende la cámara mientras se presiona el botón [▶] (Reproducción), aparece la pantalla de reproducción.
- Cuando [Retracción de objetivo] se ajusta en [ON], el tubo del objetivo se retrae después de aproximadamente 15 segundos cuando la cámara cambia a la pantalla de reproducción desde la pantalla de grabación.

■ Para imágenes en movimiento

Esta cámara se diseñó para reproducir imágenes en movimiento usando el formato MP4.

- Las imágenes en movimiento se muestran con el icono de imagen en movimiento ([▶]).
- ① Presione ▲ para iniciar la reproducción
- Tocar [▶] en medio de la pantalla permite reproducir imágenes en movimiento.
 - Si presiona [MENU/SET] durante una pausa, puede crear una imagen a partir de una imagen en movimiento.



■ Eliminación de imágenes

Las imágenes borradas no se pueden recuperar.

- ① Presione el botón [↵] para eliminar la imagen visualizada
- ② Use ▲ para seleccionar [Borrado único] y presione [MENU/SET]

[Composición de luz]

Seleccione varios cuadros de archivos de ráfaga 4K que desee combinar. Las partes de la imagen que sean más luminosas que el cuadro anterior se superpondrán al cuadro anterior para combinar los cuadros en una única imagen.



MENU → **[Reproducir]** → **[Composición de luz]**

1 Use **◀▶** para seleccionar archivos de ráfaga 4K y presione **[MENU/SET]**

2 Elija el método de combinación y presione **[MENU/SET]**

■ **[Combinación compos.]: Selección de cuadros para combinar**

① Arrastre la barra deslizante o utilice **▲▼◀▶** para seleccionar los cuadros para combinar

② Presione **[MENU/SET]**

- Los cuadros seleccionados se recuerdan y la visualización va a la pantalla de vista previa.

- Use **▲▼** para seleccionar los elementos y presione **[MENU/SET]** para realizar las siguientes operaciones.

- [Sig.]: Permite seleccionar más cuadros para combinarlos.

- [Reseleccion.]: Desecha el cuadro seleccionado inmediatamente antes y permite seleccionar una imagen diferente.

③ Repita los pasos ① - ② para seleccionar más cuadros para combinar (hasta 40 cuadros)

④ Presione **▼** para seleccionar **[Guard.]** y presione **[MENU/SET]**

■ **[Combinación de rango]: Selección de un rango para combinar**

① Seleccione el cuadro de la primera imagen y, a continuación, presione **[MENU/SET]**

- El método de selección es el mismo que en el paso ① del ajuste **[Combinación compos.]**.

② Seleccione el cuadro de la última imagen y, a continuación, presione **[MENU/SET]**



● La imagen se guardará en formato JPEG.

[Composición secuencias]

Seleccione varios cuadros de un archivo de ráfaga 4K para crear una composición secuencial de un sujeto en movimiento en una imagen.



MENU → **▶** **[Reproducir]** → **[Composición secuencias]**

1 Use **◀▶** para seleccionar archivos de ráfaga 4K y presione **[MENU/SET]**

2 Seleccione cuadros para combinar

Seleccione los cuadros de modo que el sujeto en movimiento no se superponga a los cuadros precedentes o subsiguientes. (Si el sujeto se superpone, es posible que la composición de la secuencia no se cree correctamente.)

① Arrastre la barra deslizante o utilice **▲▼◀▶** para seleccionar los cuadros para combinar

② Presione **[MENU/SET]**

- Los cuadros seleccionados se recuerdan y la visualización va a la pantalla de vista previa.
- Use **▲▼** para seleccionar los elementos y presione **[MENU/SET]** para realizar las siguientes operaciones.

– [Sig.]: Permite seleccionar más cuadros para combinarlos.

– [Reseleccion.]: Desecha el cuadro seleccionado inmediatamente antes y permite seleccionar una imagen diferente.

③ Repita los pasos ① - ② para seleccionar más cuadros para combinar (de 3 a 40 cuadros)

④ Presione **▼** para seleccionar **[Guard.]** y presione **[MENU/SET]**

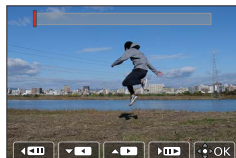

- Para tomar imágenes para Sequence Composition, recomendamos usar un trípode.
- Las imágenes se guardarán en formato JPEG.

Qué puede hacer con la función Wi-Fi®/Bluetooth®

■ Uso de un smartphone como mando a distancia de la cámara

Al instalar la aplicación "Leica FOTOS" en su smartphone, podrá manejar la cámara de manera remota y utilizar el smartphone para la grabación y la reproducción.

■ Expansión del alcance de las aplicaciones mediante la conexión de la cámara a un smartphone compatible con Bluetooth Low Energy

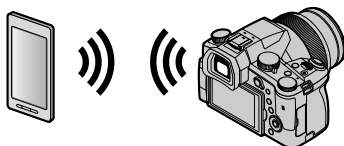

■ Aplicación para smartphone/tableta "Leica FOTOS"

La aplicación "Leica FOTOS" es una aplicación proporcionada por Leica Camera AG.

- Para obtener información detallada, consulte las instrucciones completas (en formato PDF) que están disponibles en el sitio web de Leica Camera AG.

LA APLICACIÓN LEICA FOTOS

Conozca la nueva aplicación Leica FOTOS. La aplicación Leica FOTOS es una herramienta digital llena de emocionantes posibilidades conectando al fotógrafo y su cámara Leica de una manera sin precedentes. Conecte todas sus cámaras Leica habilitadas para Wi-Fi con una sola aplicación, transfiera imágenes de forma instantánea y sencilla, capture momentos fugaces, visualice, modifique y comparta sus fotos en cualquier momento y en cualquier lugar.

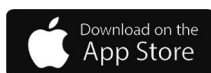

Cómo copiar los datos de la imagen grabada a un ordenador

Con lectores de tarjeta (externos)

- Algunos ordenadores pueden leer directamente de la tarjeta tomada por la cámara, otros requieren el uso de un lector de tarjetas externo. Para obtener más información, consulte las instrucciones de los respectivos dispositivos.
- Si el ordenador que utiliza no admite las tarjetas de memoria SDXC, aparecerá un mensaje que le pedirá que formatee. (Si lo hace se borrarán todas las imágenes grabadas, así que asegúrese de seleccionar [NO].)
- Con un lector de tarjetas externo, asegúrese de que es compatible con el tipo de tarjeta que está utilizando.

Especificaciones

Cámara digital: Información para su seguridad

Alimentación	CC 8,4 V (8,4 V ---)
Consumo de energía	1,9 W (Al grabar con el monitor) 2,9 W (Al grabar con el visor) 1,5 W (Al reproducir con el monitor) 1,5 W (Al reproducir con el visor)

Nombre de la cámara	Leica V-LUX 5
N.º de tipo	7741
Píxeles efectivos de la cámara	20.100.000 píxeles
Sensor de imagen	Sensor MOS de 1", número total de píxeles 20.900.000 píxeles Filtro de color principal
Objetivo	Zoom óptico 16x f=9,1 mm a 146 mm (equivalente en cámara de película de 35 mm: 25 mm a 400 mm) Gran angular máx.: F2.8 a F11 Teleobjetivo máx.: F4.0 a F11
Estabilizador de imagen	Método óptico
Alcance de enfoque	AF: 30 cm (gran angular máx.)/1 m (teleobjetivo máx.) a ∞ Macro de AF/MF/Modo fot. instant./Imagen en movimiento: 3 cm (gran angular máx.)/1 m (teleobjetivo máx.) a ∞
Sistema de obturador	Obturador electrónico + Obturador mecánico
Iluminación mínima	Aproximadamente 9 lx (cuando se usa i iluminación baja, la velocidad del obturador es de 1/30 de segundo)
Velocidad del obturador	Fotografía (con el obturador mecánico): B (Bulb) (120 s como máximo aproximadamente), 60 - 1/4000 s Fotografía (con el obturador electrónico): 1 - 1/16000 s Imagen en movimiento: 1/25 - 1/16000 s 1/2 - 1/16000 s (Cuando se ajusta [Modo exp.] en [M] en el modo de Película creativa y se selecciona [MF]) Una imagen en movimiento sin interrupciones no puede durar más de 29 minutos, independientemente de las circunstancias, p. ej. los ajustes correspondientes.

Exposición	AE programado (P)/AE con prioridad de apertura (A)/ AE con prioridad del obturador (S)/Exposición manual (M) Compensación de exposición (pasos de 1/3 EV, -5 EV a +5 EV)
Modo medición	Múltiple/Ponderación en el centro/Puntual
Monitor	LCD TFT 3,0" (3:2) (Aprox. 1.240.000 puntos) (relación del campo de visión cercana al 100%) Pantalla táctil
Visor	Visor en directo OLED de 0,39" (4:3) (Aprox. 2.360.000 puntos) (relación del campo de visión cercana al 100%) [Aprox. 0,74x (equivalente en una cámara de película de 35 mm), con un objetivo de 50 mm en el infinito; -1,0 m ⁻¹] (con ajuste dióptrico -4 a +4 dioptrías)
Flash	Flash retráctil incorporado AUTO, AUTO/Reducción de ojos rojos, Encendido a la fuerza, Encendido a la fuerza/Reducción de ojos rojos, Sincronización lenta, Sincronización lenta/Reducción de ojos rojos, Apagado a la fuerza
Micrófonos	Estéreo
Altavoz	Monoaural
Medios de grabación	Tarjeta de memoria SD/Tarjeta de memoria SDHC*/ Tarjeta de memoria SDXC* * UHS-I velocidad Clase 3 UHS
Formato del archivo de grabación	
Fotografía	RAW/JPEG (basado en "Design rule for Camera File system", basado en estándar Exif 2.31)
Foto 4K	MP4
Imagen en movimiento	MP4
Formato de compresión de audio	AAC (2 canales)
Interfaz	
Toma de micrófono	Toma Ø3,5 mm
[REMOTE]	Toma Ø2,5 mm
[HDMI]	Micro HDMI Tipo D
[USB/CHARGE]	USB 2.0 (Alta velocidad)/USB 2.0 Micro-B
Dimensiones	Aprox. 136,7 mm (an) × 97,2 mm (al) × 131,5 mm (prof) (sin incluir la parte sobresaliente)
Peso	Con tarjeta y batería: Aprox. 812 g Sin incluir tarjeta y batería: Aprox. 760 g
Temperatura de funcionamiento	0 °C a 40 °C
Humedad de funcionamiento	10%RH a 80%RH

■ Transmisor inalámbrico

LAN inalámbrica

Norma de cumplimiento	IEEE 802.11b/g/n (protocolo de LAN inalámbrica estándar)
Rango de frecuencias utilizado (frecuencia central)	2412 MHz a 2462 MHz (1 a 11 canales)
Método de codificación	Wi-Fi conforme a WPA™/WPA2™
Método de acceso	Modo de infraestructura

Función Bluetooth

Norma de cumplimiento	Bluetooth Ver. 4.2 (Bluetooth Low Energy (BLE))
Rango de frecuencias utilizado (frecuencia central)	2402 MHz a 2480 MHz

Paquete de la batería (iones de litio): **BP-DC12**

Voltaje / capacidad	7,2 V / 1200 mAh
Fabricante	Panasonic Energy (Wuxi) Co., Ltd., fabricada en China

Adaptador de CA: **ACA-DC17**

(Información para su seguridad)

Entrada	AC 110 - 240 V, 50/60 Hz, 0,25 A
Salida	DC 5 V, 1,8 A
Fabricante	Salom Electric (Xiamen) Co., Ltd., fabricada en China

Los símbolos de este producto (incluidos los accesorios) representan lo siguiente:

~	CA (Corriente alterna)
---	CC (Corriente continua)
□	Equipo de Clase II (La construcción del producto tiene doble aislamiento.)

Las especificaciones están sujetas a cambios sin previo aviso.

- El símbolo SDXC es una marca comercial de SD-3C, LLC.
- Los términos HDMI y HDMI High-Definition Multimedia Interface, y el Logotipo HDMI son marcas comerciales o marcas registradas de HDMI Licensing Administrator, Inc. en los Estados Unidos y en otros países.
- Leica es una marca registrada de Leica Microsystems IR GmbH.
- ELMARIT es una marca registrada de Leica Camera AG.
- Adobe es una marca de fábrica o una marca registrada de Adobe Systems Incorporated en Estados Unidos y/u otros países.
- Windows es una marca registrada o una marca de fábrica de Microsoft Corporation en los Estados Unidos y/o en otros países.
- iMovie, Mac, OS X y macOS son marcas de fábrica de Apple Inc., registradas en los EE.UU. y en otros países.
- iPad, iPhone, iPod y iPod touch son marcas registradas de Apple Inc. en EE. UU y en otros países.
- App Store es una marca de servicio de Apple Inc.
- Google, Android y Google Play son marcas de Google LLC.
- La marca denominativa Bluetooth® y sus logos son marcas comerciales registradas de Bluetooth SIG, Inc. y cualquier uso de dichas marcas por parte de Leica Camera AG se realiza bajo licencia. Otros nombres de marcas y marcas comerciales son propiedad de sus respectivos propietarios.
- El logotipo Wi-Fi CERTIFIED™ es una marca de certificación de Wi-Fi Alliance®.
- El logotipo Wi-Fi Protected Setup™ es una marca de certificación de Wi-Fi Alliance®.
- "Wi-Fi®" es una marca registrada de Wi-Fi Alliance®.
- "Wi-Fi Protected Setup™", "WPA™" y "WPA2™" son marcas comerciales de Wi-Fi Alliance®.
- QR Code es una marca registrada de DENSO WAVE INCORPORATED.
- Este producto utiliza "DynaFont" de DynaComware Corporation. DynaFont es una marca registrada de DynaComware Taiwan Inc.
- Otros nombres, nombres de compañías y nombres de productos mencionados en estas instrucciones son marcas de fábrica o marcas registradas de las compañías pertinentes.



Este producto incorpora el siguiente software:

- (1) el software desarrollado de manera independiente para Leica Camera AG,
- (2) el software propiedad de terceros y con licencia de Leica Camera AG,
- (3) el software bajo la licencia de GNU General Public License, Version 2.0 (GPL V2.0),
- (4) el software bajo la licencia de GNU LESSER General Public License, Version 2.1 (LGPL V2.1),
y/o
- (5) software de fuente abierta distinto del software bajo la licencia de GPL V2.0 y/o LGPL V2.1.

El software clasificado como (3) - (5) se distribuye con la intención de que sea útil, pero SIN NINGUNA GARANTÍA, sin siquiera la garantía implícita de COMERCIALIZABILIDAD o APTITUD PARA UN FIN EN PARTICULAR. Consulte los términos y condiciones detallados que se muestran seleccionando [MENU/SET] → [Conf.] → [Vis. versión] → [Software info].

Direcciones de los centros de servicio Leica

LEICA CUSTOMER CARE

El Customer Care (Atención al Cliente) de Leica Camera AG se encuentra a su disposición para el mantenimiento de su equipo Leica, así como el asesoramiento sobre todos los productos Leica y sus pedidos. En caso de reparaciones o daños, también puede comunicarse con el Customer Care (Atención al Cliente) o directamente con el departamento de reparación de su representante local de Leica.

Leica Camera AG

Leica Customer Care
Am Leitz-Park 5
35578 Wetzlar
Alemania

Teléfono: +49 6441 2080-189

Telefax: +49 6441 2080-339

Correo electrónico: customer.care@leica-camera.com
www.leica-camera.com

ACADEMIA LEICA

Puede encontrar nuestro completo programa de seminarios con numerosos e interesantes talleres sobre el tema de la fotografía se en:

us.leica-camera.com/Leica-Akademie/Global-Leica-Akademie

MEMORANDO

À notre clientèle,

Nous vous remercions d'avoir choisi un appareil photo numérique Leica V-LUX 5. Veuillez lire attentivement ce manuel et le conserver à portée de main pour vous y référer chaque fois que vous en aurez besoin.

Respectez scrupuleusement les lois en matière de droits d'auteur.

- L'enregistrement de cassettes ou de disques préenregistrés ou d'autres matériels publiés ou diffusés à des fins autres que votre usage personnel pourraient constituer une infraction aux lois en matière de droits d'auteur.
Même à des fins d'usage privé, l'enregistrement de certains matériels pourrait faire l'objet de restrictions.

Vous pouvez trouver la date de production de votre appareil photo sur les autocollants de la carte de garantie et sur l'emballage. Les chiffres représentent YYYY.MM ou YYYY.MM.DD

Avis :

Veuillez noter que les commandes, pièces, éléments de menu, illustrations des écrans de menu, réels etc. de votre Leica V-LUX 5 peuvent sembler quelque peu différent de ceux illustrés dans ces instructions.

Pour votre sécurité

AVERTISSEMENT :

Pour réduire les risques d'incendie, de choc électrique ou de dommages au produit,

- **Ne pas exposer l'appareil à la pluie, à l'humidité, à l'égouttement ou aux éclaboussures.**
- **Utiliser les accessoires recommandés.**
- **Ne pas retirer les couvercles.**
- **Ne pas réparer cet appareil soi-même. Confier toute réparation au personnel de service après-vente qualifié.**

La prise de courant doit se trouver à proximité de l'appareil et être facilement accessible.

■ À propos de la batterie

ATTENTION

- Danger d'explosion si la batterie est remplacée de manière incorrecte. Remplacez-la uniquement avec le type recommandé par Leica Camera AG (→112).
- Avant de jeter les batteries, veuillez contacter l'autorité locale compétente ou le revendeur pour connaître la méthode adéquate de le faire.

- Ne pas chauffer ou exposer à une flamme.
- Ne pas laisser les batteries dans un véhicule exposé directement aux rayons du soleil pour une période prolongée, portes et fenêtres fermées.

Avertissement

Risque d'incendie, d'explosion et de brûlures. Ne pas démonter, chauffer à plus de 60°C ou incinérer.

■ À propos de l'adaptateur secteur (fourni)

ATTENTION !

Pour réduire les risques d'incendie, de choc électrique ou de dommages au produit,

- **Ne pas installer ni placer l'appareil dans une bibliothèque, un placard renfermé ni aucun autre espace réduit. S'assurer que l'appareil est bien aéré.**
- L'adaptateur secteur est en mode d'attente lorsque la fiche secteur est branchée. Le circuit primaire demeure « sous tension » tant que la fiche secteur reste branchée sur une prise de courant.

Pour les États-Unis et le Canada seulement



L'appareil que vous vous êtes procuré est alimenté par une batterie au lithium-ion recyclable. Pour des renseignements sur le recyclage de la batterie, veuillez composer le 1-800-8-BATTERY.

CE QUI SUIT NE S'APPLIQUE QU'AU CANADA.

Certification et conformité

Veuillez sélectionner comme suit :

MENU →  **[Config.]** → **[Règlements approuvés]**

CAN ICES-3(B)/NMB-3(B)

Contient IC : 772C-LB1JS955

HMN: 7741

L'émetteur/récepteur exempt de licence contenu dans le présent appareil est conforme aux CNR d'Innovation, Sciences et Développement économique Canada applicables aux appareils radio exempts de licence. L'exploitation est autorisée aux deux conditions suivantes :

- 1) L'appareil ne doit pas produire de brouillage;
- 2) L'appareil doit accepter tout brouillage radioélectrique subi, même si le brouillage est susceptible d'en compromettre le fonctionnement.

Les connaissances scientifiques dont nous disposons n'ont mis en évidence aucun problème de santé associé à l'usage des appareils sans fil à faible puissance. Nous ne sommes cependant pas en mesure de prouver que ces appareils sans fil à faible puissance sont entièrement sans danger. Les appareils sans fil à faible puissance émettent une énergie fréquence radioélectrique (RF) très faible dans le spectre des micro-ondes lorsqu'ils sont utilisés. Alors qu'une dose élevée de RF peut avoir des effets sur la santé (en chauffant les tissus), l'exposition à de faibles RF qui ne produisent pas de chaleur n'a pas de mauvais effets connus sur la santé. De nombreuses études ont été menées sur les expositions aux RF faibles et n'ont découvert aucun effet biologique. Certaines études ont suggéré qu'il pouvait y avoir certains effets biologiques, mais ces résultats n'ont pas été confirmés par des recherches supplémentaires. Leica V-LUX 5 a été testé et jugé conforme aux limites d'exposition aux rayonnements ISDE énoncées pour un environnement non contrôlé et respecte les règles d'exposition aux fréquences radioélectriques (RF) CNR-102 de l'ISDE.

■ Précautions à prendre pour l'utilisation

- N'utilisez pas d'autres câbles de connexion USB que celui fourni.
- Utilisez un « micro câble HDMI grande vitesse » avec le logo HDMI.
Les câbles non conformes à la norme HDMI ne fonctionneront pas.
« Micro câble HDMI grande vitesse » (Fiche de type D-type A, 2 m de long maximum)

Gardez l'appareil le plus loin possible des appareils électromagnétiques (tels que fours à micro-ondes, téléviseurs, consoles de jeu, etc.).

- Si vous utilisez l'appareil sur ou près d'un téléviseur, les images et/ou le son de l'appareil peuvent être affectés par le rayonnement des ondes électromagnétiques.
- N'utilisez pas l'appareil près d'un téléphone cellulaire, car le bruit émis par ce dernier risquerait d'affecter les images et/ou le son.
- Les données enregistrées risquent d'être endommagées, ou les images déformées par les puissants champs magnétiques générés par les haut-parleurs ou les gros moteurs.
- Le rayonnement d'ondes électromagnétiques peut affecter cet appareil, ainsi que déformer les images et/ou le son.
- Si cet appareil est affecté par un appareil électromagnétique et ne fonctionne plus correctement, mettez-le hors tension et retirez la batterie ou débranchez l'adaptateur secteur. Ensuite, réinsérez la batterie ou rebranchez l'adaptateur secteur et mettez l'appareil sous tension.

N'utilisez pas l'appareil près des émetteurs radio ou des lignes haute tension.

- Si vous enregistrez près d'émetteurs radio ou de lignes haute tension, les images et/ou le son enregistrés risquent d'être affectés.

Déclaration de Conformité (DoC)

Par la présente, "Leica Camera AG" déclare que ce produit est en conformité avec les exigences essentielles et les autres clauses justificatives de la Directive 2014/53/EU. Les clients peuvent télécharger une copie de la DoC originale de nos produits RE sur notre serveur de DoC:

www.cert.leica-camera.com

Pour toute autre question, veuillez contacter :

Leica Camera AG, Am Leitz-Park 5, 35578 Wetzlar, Allemagne

Puissance maximale et bandes de fréquence de fonctionnement du transmetteur

Type de connexion à distance	Bande de fréquence (fréquence centrale)	Puissance maximum (dBm PIRE)
WLAN	2412-2462 MHz	13 dBm
Bluetooth	2402-2480 MHz	10 dBm

EU



Avis aux utilisateurs concernant la collecte et l'élimination des piles et des appareils électriques et électroniques usagés



Apposé sur le produit lui-même, sur son emballage, ou figurant dans la documentation qui l'accompagne, ce pictogramme indique que les piles et appareils électriques et électroniques usagés doivent être séparés des ordures ménagères.

Afin de permettre le traitement, la valorisation et le recyclage adéquats des piles et des appareils usagés, veuillez les porter à l'un des points de collecte prévus, conformément à la législation nationale en vigueur ainsi qu'aux directives 2002/96/CE et 2006/66/CE.

En éliminant piles et appareils usagés conformément à la réglementation en vigueur, vous contribuez à prévenir le gaspillage de ressources précieuses ainsi qu'à protéger la santé humaine et l'environnement contre les effets potentiellement nocifs d'une manipulation inappropriée des déchets.

Pour de plus amples renseignements sur la collecte et le recyclage des piles et appareils usagés, veuillez vous renseigner auprès de votre mairie, du service municipal d'enlèvement des déchets ou du point de vente où vous avez acheté les articles concernés. Le non-respect de la réglementation relative à l'élimination des déchets est passible d'une peine d'amende.



Pour les utilisateurs professionnels au sein de l'Union européenne

Si vous souhaitez vous défaire de pièces d'équipement électrique ou électronique, veuillez vous renseigner directement auprès de votre détaillant ou de votre fournisseur.

[Information relative à l'élimination des déchets dans les pays extérieurs à l'Union européenne]

Ce pictogramme n'est valide qu'à l'intérieur de l'Union européenne. Pour connaître la procédure applicable dans les pays hors Union Européenne, veuillez vous renseigner auprès des autorités locales compétentes ou de votre distributeur.



Cd

Note relative au pictogramme à apposer sur les piles (voir les 2 exemples ci-contre) :

Le pictogramme représentant une poubelle sur roues barrée d'une croix est conforme à la réglementation. Si ce pictogramme est combiné avec un symbole chimique, il remplit également les exigences posées par la Directive relative au produit chimique concerné.

-
- Pour nettoyer l'appareil photo, retirez la batterie et/ou la carte, ou bien débranchez la fiche du cordon d'alimentation de la prise de courant, puis essuyez avec un chiffon doux et sec.
 - N'appuyez pas trop fort sur l'écran.
 - N'appuyez pas trop fort sur l'objectif.
 - Ne laissez pas l'appareil photo entrer en contact avec des pesticides ou des substances volatiles (ils peuvent endommager la surface ou causer le détachement du revêtement).
 - Ne mettez pas en contact des produits en plastique ou en caoutchouc avec l'appareil photo pendant une période prolongée.
 - N'utilisez pas de solvants comme du benzène, du diluant, de l'alcool, des détergents ménagers, etc., pour nettoyer l'appareil photo, car cela peut détériorer le boîtier externe ou décoller le revêtement.
 - Ne laissez pas l'appareil photo avec l'objectif tourné vers le soleil, car les rayons du soleil peuvent provoquer son dysfonctionnement.
 - Utilisez toujours les cordons et les câbles fournis.
 - N'utilisez pas de rallonges avec le cordon ou les câbles fournis.
 - Pendant que l'appareil photo accède à la carte (pour une opération telle que l'écriture, la lecture, la suppression d'une image ou le formatage), évitez de mettre l'appareil photo hors marche et de retirer la batterie, la carte ou l'adaptateur secteur (ACA-DC17).
- En outre, évitez de soumettre l'appareil photo à des vibrations, à des chocs ou à l'électricité statique.
- Les données sur la carte peuvent être endommagées ou perdues en raison d'ondes électromagnétiques, d'électricité statique ou d'une panne de l'appareil photo ou de la carte. Nous vous recommandons de conserver les données importantes sur un ordinateur ou autre.
 - Ne formatez pas la carte sur votre ordinateur ou un autre équipement. Formatez-la uniquement sur l'appareil photo pour garantir le bon fonctionnement.
-

- La batterie n'est pas chargée à la sortie d'usine de l'appareil photo. Chargez la batterie avant l'utilisation.
- La batterie est une batterie au lithium-ion rechargeable. Si la température est trop élevée ou trop basse, la durée de fonctionnement de la batterie raccourcira.
- La batterie chauffe après utilisation ainsi que pendant et après la charge. L'appareil photo chauffe également en cours d'utilisation. Il ne s'agit pas d'un dysfonctionnement.
- Ne laissez aucun objet métallique (tel qu'une agrafe) près des zones de contact de la fiche du cordon d'alimentation ou à proximité des batteries.
- Rangez la batterie dans un endroit frais et sec dont la température est relativement stable : (Température recommandée : 15 °C à 25 °C, humidité relative : 40%RH à 60%RH)
- Ne rangez pas la batterie complètement chargée pendant une période prolongée. Lorsque vous rangez la batterie pendant une période prolongée, nous vous recommandons de la charger une fois par an. Retirez la batterie de l'appareil photo et rangez-la à nouveau une fois qu'elle est complètement déchargée.

Comment utiliser ce manuel

■ À propos des symboles dans le texte

MENU Indique que le menu peut être réglé en appuyant sur la touche [MENU/SET].

[AE/AF LOCK], [DISP], [▶], etc. indiquent les touches étiquetées correspondantes.

Dans ce mode d'emploi, les étapes de réglage d'une option de menu sont décrites comme suit :

MENU →  [Enr.] → [Qualité] → [.]

- Dans ce manuel d'utilisation, le haut, le bas, la gauche et la droite de la touche de curseur sont indiqués par ▲ ▼ ◀ ▶.

Mode d'enregistrement :        

- Dans les modes d'enregistrement affichant les icônes en noir, vous pouvez sélectionner et exécuter les menus et fonctions indiqués.

 (Mode Personnalisé) a différentes fonctions selon le mode d'enregistrement enregistré.

Table des matières

■ Pour votre sécurité	95
-----------------------------	----

Préparatifs/Notions de base

■ Informations générales	104
■ Contenu de la livraison	105
■ Pièces de rechange/ Accessoires	105
■ Nomenclature et fonctions des principaux composants.....	106
■ À propos de la carte	108
■ Guide de démarrage rapide	109
Fixation du protège-objectif.....	109
Fixation de la bandoulière.....	109
Fixation du parasoleil	110
Insertion de la batterie et/ou de la carte mémoire SD	111
Charge de la batterie.....	112
Ouverture de l'écran.....	113
Réglage de la langue, de l'heure et de la date	113
Touche du viseur [EVF] (enregistrement d'images au moyen du viseur)	114
Comment tenir l'appareil photo	114
Touche d'obturateur (enregistrement d'images)	115
■ Fonctionnement de base.....	116
■ Réglage du menu	119

Enregistrement

■ Prises de vues avec réglages automatiques (Mode instantané)	120
■ Sélection d'un mode d'entraînement ([Rafale] / [Retardateur]).....	121
■ Prises de vues avec la fonction Photo 4K	122
■ Ajustement de la mise au point après l'enregistrement ([Post focus] (MP postérieure) / [Focus Stacking] (Empilement de mises au point))...	125
■ Enregistrement d'images animées/ images animées 4K.....	127

Lecture

■ Affichage d'images	130
----------------------------	-----

Wi-Fi/Bluetooth

■ Ce que vous pouvez faire avec la fonction Wi-Fi®/Bluetooth®	133
--	-----

Autres

■ Copie des images enregistrées sur un ordinateur	134
■ Spécifications.....	135
■ Adresses de service après-vente Leica.....	140

Informations générales

■ Manipulation de l'appareil photo

Évitez que l'appareil photo ne soit soumis à toute vibration, force ou pression excessive.

- Évitez d'utiliser l'appareil photo dans les conditions suivantes, qui peuvent abîmer l'objectif, l'écran, le viseur ou le boîtier de l'appareil photo. Cela peut également causer le dysfonctionnement de l'appareil photo ou rendre l'enregistrement impossible.
 - Échapper ou heurter l'appareil photo sur une surface dure
 - Appuyer trop fort sur l'objectif ou sur l'écran

L'appareil photo n'est pas résistant aux poussières, aux éclaboussures ni à l'eau. Évitez d'utiliser l'appareil photo dans les emplacements trop poussiéreux ou sableux, ou là où il risque d'entrer en contact avec de l'eau.

Si du sable, de la poussière ou des liquides comme des gouttes d'eau adhèrent à l'écran, essuyez-les à l'aide d'un chiffon doux et sec.

- Sinon, l'écran pourrait répondre de façon incorrecte aux commandes tactiles.

■ Condensation (lorsque l'objectif, l'écran ou le viseur sont embués)

- Il y a risque de condensation lorsque l'appareil photo est exposé à des changements brusques de température ou de taux d'humidité. Évitez ces conditions, qui peuvent salir l'objectif, l'écran ou le viseur, causer de la moisissure ou abîmer l'appareil photo.
- En cas de condensation, mettez l'appareil photo hors tension et attendez environ deux heures avant de le réutiliser. La buée disparaîtra naturellement une fois l'appareil photo ajusté à la température ambiante.

■ Aucun dédommagement pour les images ratées

- Nous ne pouvons offrir aucun dédommagement pour les images ratées en cas de problème empêchant l'enregistrement sur l'appareil photo ou sur la carte.

■ Lors de l'utilisation

Ne laissez pas près de cet appareil des objets comme les cartes de crédit sensibles au magnétisme. Les données présentes sur ces objets pourraient être altérées et devenir inutilisables.

Contenu de la livraison

Avant d'utiliser l'appareil photo, assurez-vous que tous les éléments livrés sont présents.

Batterie rechargeable	Adaptateur secteur
Câble de raccordement USB	Bandoulière
Protège-objectif	Cordelette du protège-objectif
Capuchon de griffe porte-accessoires	Parasoleil
Mode d'emploi rapide	

Pièces de rechange/Accessoires

Veuillez visiter le site Web Leica Camera AG pour obtenir des informations sur la gamme extensive de pièces de rechange/accessoires Leica :

www.leica-camera.com

Seuls les accessoires indiqués et décrits dans ce manuel ou par Leica Camera AG doivent être utilisés avec l'appareil photo (batterie, adaptateur secteur, etc.). Ces accessoires ne doivent être utilisés qu'avec ce produit. Les accessoires d'autres fabricants peuvent provoquer des dysfonctionnements ou endommager le produit.

■ Retrait du couvercle de la griffe porte-accessoires

Retirez le couvercle de la griffe porte-accessoires en le tirant dans le sens de la flèche ② tout en appuyant dans le sens de la flèche ①.

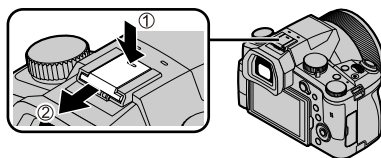

Remarques :

- Les cartes sont en option.
- Dans le texte, le bloc-batterie est désigné par les termes bloc-batterie ou batterie.
- Dans le texte, le terme « carte » désigne les cartes mémoire SD, les cartes mémoire SDHC et les cartes mémoire SDXC.
- Les composants et leur forme peuvent varier suivant le pays ou la région d'achat de l'appareil photo.
- Gardez les petites pièces dans un emplacement sûr, hors de portée des enfants.
- Veuillez respecter la réglementation locale pour la mise au rebut de toutes les pièces d'emballage (→100).

Nomenclature et fonctions des principaux composants

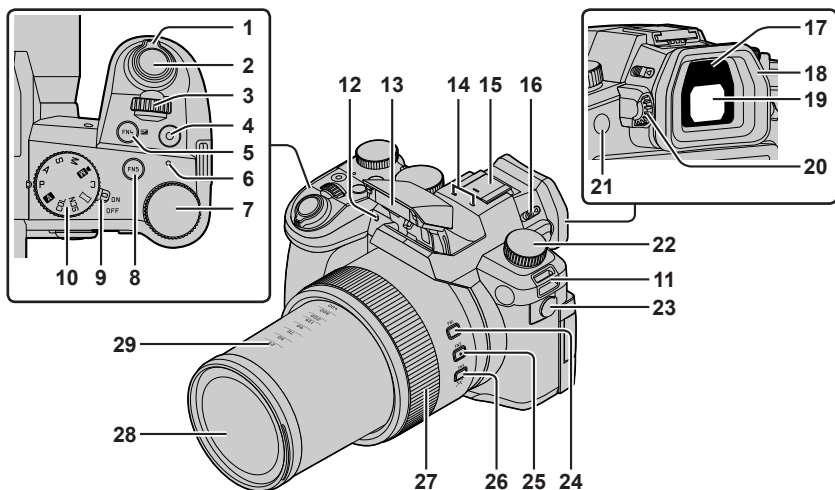

- | | | | |
|-----------|--|-----------|--|
| 1 | Commande de zoom (→116) | 16 | Levier d'ouverture du flash |
| 2 | Touche d'obturateur (→115) | 17 | Détecteur oculaire (→114) |
| 3 | Molette avant | 18 | Œilleton |
| 4 | Touche d'images animées (→127) | 19 | Viseur (→114) |
| 5 | Touche [FN4] / Touche [] (Compensation d'exposition) | 20 | Molette de réglage de la dioptrie (→114) |
| 6 | Voyant de charge / Voyant de connexion SANS FIL | 21 | Touche [FN8] / Touche du viseur [EVF] (→114) |
| 7 | Molette arrière | 22 | Molette de mode d'entraînement (→121) |
| 8 | Touche [FN5] | 23 | Prise pour microphone |
| 9 | Commutateur de mise/hors marche [ON/OFF] de l'appareil photo (→113) | 24 | Touche [FN1] |
| 10 | Molette de sélection de mode (→117) | 25 | Touche [FN2] |
| 11 | Œillet de bandoulière (→109) | 26 | Touche [FN3] / Touche [] ([Assist. comp. zoom]) (→116) |
| 12 | Indicateur de retardateur / Lampe d'assistance MPA | 27 | Bague de commande |
| 13 | Flash | 28 | Objectif |
| 14 | Microphones stéréo | 29 | Indication de la distance focale (comme avec un appareil argentique 35 mm)
Les valeurs supposent un rapport de format de [3:2]. (Lors de l'enregistrement d'images animées, consultez la distance focale affichée sur l'écran.) |
| 15 | Griffe porte-accessoires (Capuchon de griffe porte-accessoires) (→105)
Gardez le cache de la griffe hors de portée des enfants pour éviter qu'il ne soit avalé. | | |

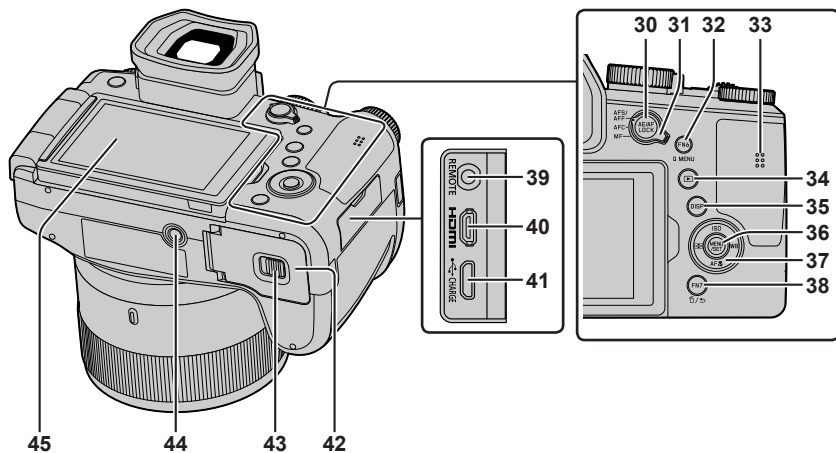

30 Touche de verrouillage de la mise au point automatique/réglage automatique de l'exposition [AE/AF LOCK]

31 Sélecteur de mode de mise au point

32 Touche [FN6] /

Touche de menu rapide [Q MENU]

33 Haut-parleur

34 Touche [▶] (Lecture) (→130)

35 Touche d'affichage [DISP]

36 Touche de menu/réglage [MENU/SET] (→117)

37 Touches de curseur (→117)

[ISO] (Sensibilité ISO) (▲)
[WB] (Balance des blancs) (▶)
[AF] (Mode macro) (▼)
[AF] (Mode AF) (◀)

38 Touche [FN7] /
Touche [⏏] (Suppression) (→130) /
Touche [↵] (Annulation) (→119)

39 Prise du déclencheur à distance [REMOTE]

40 Prise [HDMI]

Vous pouvez afficher les images sur l'écran d'un téléviseur en raccordant l'appareil photo au téléviseur à l'aide d'un câble micro HDMI.

41 Prise [USB/CHARGE] (→112)

42 Couvercle du logement de la carte / batterie (→111)

43 Levier de dégagement (→111)

44 Monture de trépied

Ne fixez pas cet appareil à un trépied dont la vis a une longueur de 5,5 mm ou plus. Vous risqueriez autrement d'endommager cet appareil ou celui-ci pourrait ne pas être solidement fixé au trépied.

45 Écran tactile (→118) / écran

Les touches de fonction [FN9] à [FN13] sont des icônes tactiles.

Elles peuvent être affichées en touchant l'onglet [Fn] sur l'écran d'enregistrement.

À propos de la carte





Vous pouvez utiliser les cartes de la norme SD suivantes.

Type de carte	Capacité	Remarques
Cartes mémoire SD	512 Mo à 2 Go	Cet appareil est compatible avec les cartes mémoire SDHC/SDXC standard de UHS-I UHS de classe de vitesse 3.
Cartes mémoire SDHC	4 Go à 32 Go	
Cartes mémoire SDXC	48 Go à 128 Go	

■ À propos de l'enregistrement d'images animées/photo 4K et des normes de classes de vitesse

Utilisez une carte satisfaisant les classements suivants de la classe de vitesse SD ou de la classe de vitesse UHS.

- La classe de vitesse SD et la classe de vitesse UHS correspondent aux normes de vitesse en matière d'écriture continue. Vérifiez la vitesse SD sur l'étiquette de la carte ou sur la documentation qui accompagne la carte.

[Qualité enr.]	Classe de vitesse	Exemple d'étiquette
[FHD]/[HD]	Classe 4 ou supérieure	CLASS  
[4K]/[Vidéo haute vitesse]	UHS de classe de vitesse 3	
Enregistrement en mode Photo 4K / [Post focus] (MP postérieure)	UHS de classe de vitesse 3	

- Gardez la carte mémoire hors de portée des enfants pour éviter qu'elle ne soit avalée.

Formatage de la carte (initialisation)

Formatez la carte avant d'enregistrer une image avec cet appareil.

Comme les données ne peuvent pas être récupérées après le formatage, veillez à faire au préalable les sauvegardes nécessaires.

MENU →  **[Config.]** → **[Formater]**

Guide de démarrage rapide

Fixation du protège-objectif

Recouvrez l'objectif à l'aide du protège-objectif pour le protéger lorsque vous ne prenez pas de photos.

- Évitez de tenir ou de faire tourner l'appareil à l'aide de la cordelette du protège-objectif.
- Veillez à retirer le protège-objectif lorsque vous mettez cet appareil en marche.
- Prenez garde que la cordelette du protège-objectif ne s'emmêle pas dans la bandoulière.

1 Utilisez la cordelette (fournie) du protège-objectif pour fixer celui-ci à l'appareil photo.

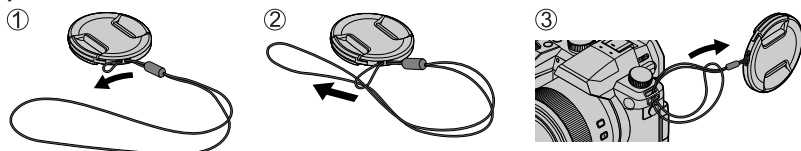

2 Fixez le protège-objectif.

- (A) Pincez ici pour fixer ou retirer le protège-objectif.

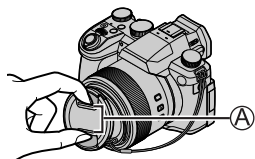

- Gardez la ficelle du protège-objectif hors de portée des enfants pour éviter qu'elle ne soit avalée.

Fixation de la bandoulière

Nous vous recommandons de fixer la bandoulière lorsque vous utilisez l'appareil photo pour l'empêcher de tomber.

1 Exécutez les étapes ① à ④, puis fixez l'autre extrémité de la bandoulière.

- (B) Tirez la dragonne sur 2 cm ou plus.

- Placez la bandoulière autour de votre épaule.
 - Ne placez pas la bandoulière autour de votre cou. Il y a risque de blessure ou d'accident.
- Ne laissez pas la bandoulière dans un emplacement à portée des enfants.
 - Ils risqueraient de se blesser en se la mettant accidentellement autour du cou.

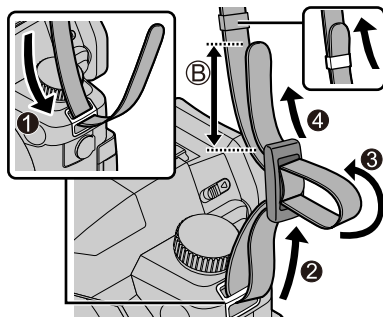

Fixation du parasoleil

- Ne plier pas le parasoleil.
- Assurez-vous que l'appareil photo est hors tension.
- Assurez-vous de refermer le flash au préalable.



1 Alignez le repère de montage sur le parasoleil en le plaçant légèrement au-dessus du repère de montage à l'extrémité de l'objectif.

- Ⓐ Repère de montage à l'extrémité de l'objectif
- Ⓑ Repère de montage sur le parasoleil

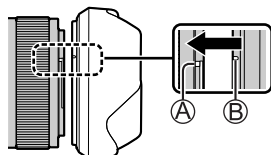

2 Tournez le parasoleil dans le sens des aiguilles d'une montre.

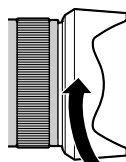

3 Continuez à tourner le parasoleil jusqu'à ce que vous entendiez un déclic même si vous sentez une certaine rigidité, puis alignez le repère au bas de l'appareil photo.

- Ⓒ Tournez jusqu'à ce que les repères soient alignés.

- Assurez-vous que le parasoleil est correctement fixé et qu'il ne se réfléchit pas sur les images.

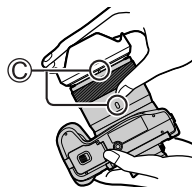

- Si le flash est utilisé alors que le parasoleil est en place, ce dernier bloque le flash entraînant ainsi l'assombrissement (vignettage) de la partie inférieure des images et rendant la modulation de la lumière impossible. Il est recommandé d'enlever le parasoleil avant d'utiliser le flash.
- Rangement provisoire du parasoleil

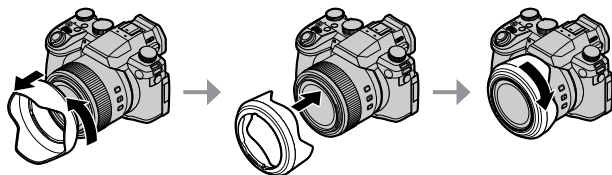

Insertion de la batterie et/ou de la carte mémoire SD

Assurez-vous que l'appareil photo est hors tension.

- 1** Glissez le levier de dégagement (A) sur la position [OPEN] et ouvrez le couvercle du logement de la carte/batterie.

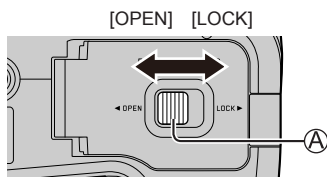

- 2** Insérez la batterie et la carte, en vous assurant qu'elles sont dans le bon sens.

- Batterie : Insérez la batterie à fond et fermement, et assurez-vous qu'elle est verrouillée par le levier (B).
- Carte : Insérez la carte à fond et fermement jusqu'à ce qu'elle émette un léger bruit sec. Ne touchez pas la borne.

- 3** Fermez le couvercle.

Faites glisser le levier de dégagement sur la position [LOCK].

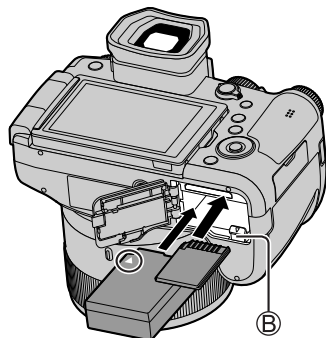

■ Pour retirer

• Pour retirer la batterie

Déplacez le levier (B) dans le sens de la flèche.

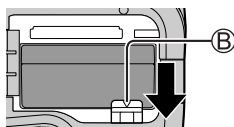

• Pour retirer la carte

Appuyez au centre de la carte.

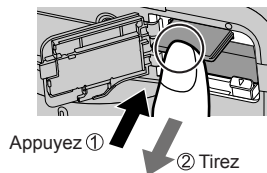

- Utilisez uniquement la batterie Leica BP-DC12.
- Leica Camera AG ne garantit pas la qualité des autres batteries.
- Mettez l'appareil photo hors tension et attendez que l'affichage « Leica » disparaisse de l'écran avant de retirer la carte ou la batterie.

Charge de la batterie

- La batterie utilisable sur cet appareil est le modèle BP-DC12.
- Il est recommandé d'effectuer la charge dans un emplacement où la température ambiante est de 10 °C à 30 °C (cela s'applique aussi à la température de la batterie).

Insérez la batterie dans l'appareil photo.
Assurez-vous que l'appareil photo est hors tension.

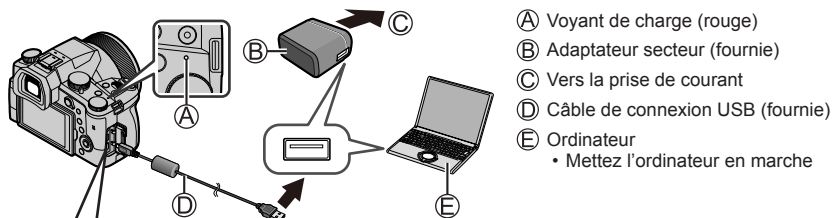

F Prise [USB/CHARGE]

- Ce connecteur est situé sur le bas lorsque l'appareil photo est à la verticale.

- Vérifiez toujours le sens de la prise et tenez la fiche bien droite pour l'insérer ou la retirer. (Si la fiche du cordon est insérée dans le mauvais sens, la prise risque de se déformer et de causer un dysfonctionnement.) Par ailleurs, ne l'insérez pas dans la mauvaise prise. Cela risquerait d'endommager l'appareil.

■ Durée de charge

Lors de l'utilisation de l'adaptateur secteur (fourni)

Environ 180 minutes

- La durée de charge au moyen d'un ordinateur varie suivant la capacité d'alimentation de l'ordinateur.
- N'utilisez pas d'autres câbles de connexion USB que celui fourni.
- N'utilisez pas d'autres adaptateurs secteur que celui fourni.

Ouverture de l'écran

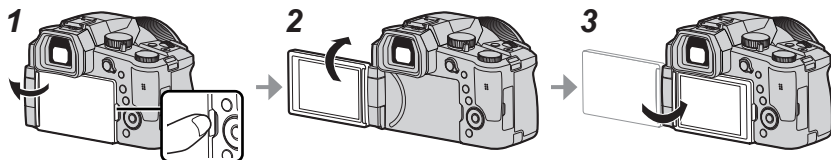

- 1** Placez votre doigt dans la fente sur le côté droit de l'écran et ouvrez-le vers la gauche (maximum 180°).
- 2** Il peut être tourné de 180° vers l'objectif.
- 3** Ramenez l'écran à sa position initiale.

- Tournez uniquement l'écran après l'avoir ouvert suffisamment et prenez soin de ne pas exercer trop de force. Cela risquerait d'endommager l'appareil.
- Lorsque vous n'utilisez pas l'écran, il est recommandé de le fermer en tournant l'affichage vers l'intérieur pour empêcher la saleté et les rayures.

Réglage de la langue, de l'heure et de la date

L'horloge de l'appareil photo n'est pas réglée à la sortie d'usine.

- 1** Placez le commutateur [ON/OFF] de l'appareil photo sur [ON].
- 2** Appuyez sur [MENU/SET].
- 3** Appuyez sur ▲ ▼ pour sélectionner la langue, puis appuyez sur [MENU/SET].
 - Le message [Veuillez régler l'heure] apparaît.
- 4** Appuyez sur [MENU/SET].
- 5** Appuyez sur ◀ ▶ pour sélectionner les options (année, mois, jour, heure, minute), puis appuyez sur ▲ ▼ pour valider.
- 6** Appuyez sur [MENU/SET].
- 7** Lorsque [Le réglage d'horloge est terminé.] s'affiche, appuyez sur [MENU/SET].
- 8** Lorsque [Régler la zone de départ] s'affiche, appuyez sur [MENU/SET].
- 9** Appuyez sur ◀ ▶ pour régler votre zone de résidence, puis appuyez sur [MENU/SET].

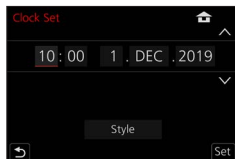
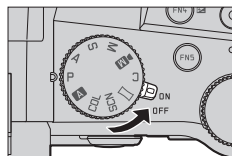

Touche du viseur [EVF] (enregistrement d'images au moyen du viseur)

1 Appuyez sur la touche [EVF] (A).

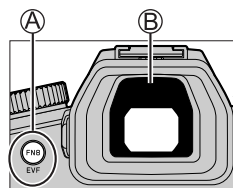

Changement automatique entre le viseur et l'écran

Affichage du viseur

Affichage de l'écran

■ Changement automatique entre le viseur et l'écran

Le détecteur oculaire (B) fait automatiquement basculer l'affichage sur le viseur lorsque votre œil ou un objet se rapproche du viseur. Lorsque l'œil ou l'objet s'éloigne du viseur, l'appareil photo retourne à l'affichage de l'écran.

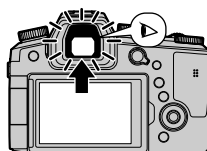

■ À propos du réglage de la dioptrie

Tournez la molette de réglage de la dioptrie pour ajuster jusqu'à ce que vous soyez en mesure de voir clairement les caractères affichés dans le viseur.

- Si [Vitesse d'affichage EVF] est réglé sur [ÉCO 30fps] lorsque le viseur est utilisé, l'appareil photo peut fonctionner plus longtemps étant donné qu'il y a un moindre risque que la batterie se décharge.

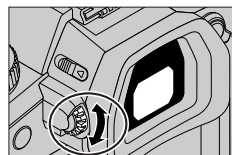

Comment tenir l'appareil photo

- Évitez de bloquer le flash, la lampe d'assistance MPA, le microphone ou le haut-parleur avec vos doigts ou d'autres objets.

(A) Haut-parleur

(B) Lampe d'assistance MPA

(C) Microphone

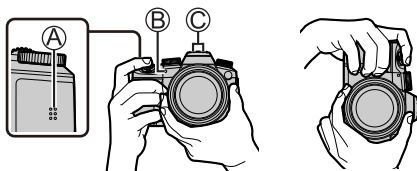

- Ne tenez pas le barillet d'objectif pendant la prise de photos. Votre doigt risque de rester coincé lorsque l'objectif se rétracte.

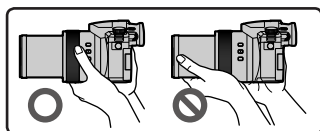

■ Prises de vues en angle libre

L'écran peut être pivoté selon vos besoins. Cette fonctionnalité est utile, car elle permet de régler l'écran afin de prendre des photos sous plusieurs angles.

Prises de vues en plongée

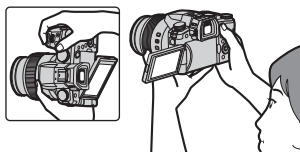

Prises de vues en contre-plongée

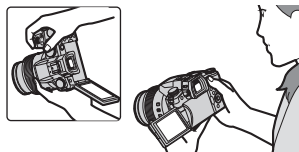

Touche d'obturateur (enregistrement d'images)

1 Placez la molette de sélection de mode sur [A].

- Les principaux réglages sont optimisés automatiquement par l'appareil photo.
- Pour en savoir plus sur les modes d'enregistrement, consultez (→117).

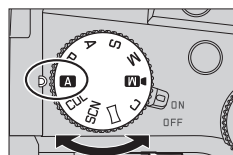

2 Appuyez sur la touche d'obturateur à mi-course (légère pression) pour faire la mise au point sur le sujet.



- (A) Vitesse d'obturation
- (B) Valeur d'ouverture
- (C) Affichage de mise au point (vert)
(Lorsque la mise au point est effectuée : allumé
Lorsque la mise au point n'est pas effectuée : clignotant)

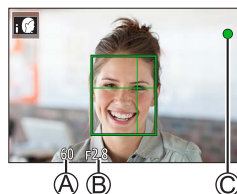

3 Enfoncez complètement la touche d'obturateur (appuyez à fond sur la touche) et enregistrez l'image.



- Les images peuvent être prises uniquement si l'image est correctement mise au point tant que [Priorité AF/Décl.] est réglé sur [FOCUS].

■ Vérification de l'image enregistrée

Appuyez sur la touche [] (Lecture). (→130)



Fonctionnement de base

Commande de zoom (utilisation du zoom)

1 Déplacez la commande de zoom

- La vitesse du zoom dépend de l'amplitude de rotation de la commande de zoom.
- Vous pouvez également effectuer des opérations de zoom avec la bague de commande en attribuant [Zoom] ou [Zoom fixe] à la bague de commande.

Capture une plus grande zone (grand-angle)



Agrandit le sujet (téléobjectif)

Zoom optique :

Vous pouvez faire un zoom avant sans détériorer la qualité d'image.

Agrandissement maximum : 16x

Zoom optique étendu :

Cette fonction est efficace lorsque les tailles d'image avec [EX] ont été sélectionnées sous [Format imag]. Le zoom optique étendu vous permet de faire un zoom avant avec un taux de grossissement plus élevé que le zoom optique sans détériorer la qualité d'image.

Agrandissement maximum : 32x*1

*1 Y compris le taux de grossissement du zoom optique. Le taux de grossissement maximum dépend de la taille d'image.

[i.Zoom]:

Réglez [i.Zoom] dans le menu [Enr.]/[Image animée] sur [OUI].

Vous pouvez utiliser la technologie de résolution intelligente de l'appareil photo pour augmenter le taux de grossissement jusqu'à deux fois*2 le taux de grossissement initial avec peu de détérioration de la qualité d'image.

*2 Jusqu'à 1,5 fois le taux de grossissement initial lorsque [Format imag] est réglé sur [S]

[Zoom num.]:

Réglez [Zoom num.] dans le menu [Enr.]/[Image animée] sur [OUI].

Vous pouvez faire un zoom avant jusqu'à 4 fois le taux de grossissement initial.

Lorsque [Zoom num.] est utilisé simultanément au [i.Zoom], vous pouvez augmenter le taux de grossissement combiné jusqu'à 4x.

Notez que le grossissement réduit la qualité d'image avec le zoom numérique.

- Lorsque [Vitesse d'affichage écran] est réglé sur [ÉCO 30fps], le zoom numérique n'est pas disponible (réglage au moment de l'achat).
- Lorsque [Vitesse d'affichage EVF] est réglé sur [ÉCO 30fps], le zoom numérique n'est pas disponible.

■ Touche [Assist. comp. zoom] (Utilisation de la fonction Assistant de composition avec zoom)

Si vous perdez le sujet pendant le zoom avant :

① Maintenez enfoncée la touche [Assist. comp. zoom]).

- Un cadre indiquant le taux de grossissement initial (angle de vue) apparaît.

Lorsque vous trouvez le sujet :

② Alignez le cadre sur le sujet, puis relâchez la touche.

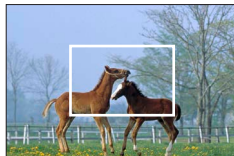

Molette de sélection de mode (Sélection du mode d'enregistrement)

1 Réglez l'appareil photo sur le mode d'enregistrement désiré.

- Tournez lentement la molette de sélection de mode pour sélectionner le mode souhaité.

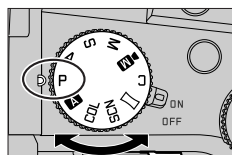

A	A Mode instantané (→120)
A	A Mode instantané plus (→120)
P	Mode du Programme EA Enregistre des images avec les réglages automatiques de vitesse d'obturation et de valeur d'ouverture.
A	Mode EA avec priorité à l'ouverture Établit l'ouverture, puis enregistre des images.
S	Mode EA avec priorité à la vitesse d'obturation Établit la vitesse d'obturation, puis enregistre des images.
M	Mode Exposition Manuelle Établit l'ouverture et la vitesse d'obturation, puis enregistre des images.
M	Mode Films créatifs Établit l'ouverture, la vitesse d'obturation et la sensibilité ISO, puis enregistre des images animées. • Vous ne pouvez pas prendre d'images fixes.
C	Mode Personnalisé Enregistre des images avec des réglages prédéfinis.
	Mode Panorama Enregistre des images panoramiques.
SCN	Mode de Guide scène Enregistre des images correspondant à la scène enregistrée.
COL	Mode Contrôle créatif Enregistre des images en sélectionnant votre effet d'image préféré.

Touche de curseur / Touche [MENU/SET] (Sélection/réglage des éléments)

Pression sur la touche de curseur :

La sélection des éléments ou le réglage des valeurs, etc., est exécuté.

Pression sur [MENU/SET]:

Confirmation de l'exécution du contenu du réglage.

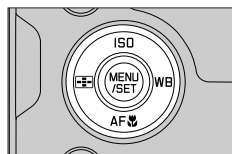

Écran tactile (opérations tactiles)

Effleurement

Pour toucher et libérer l'écran tactile.



Glissement

Pour toucher la surface de l'écran tactile et y faire glisser le doigt.

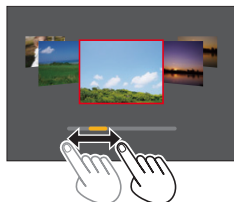

Pincement (écarter/pincer)

Sur l'écran tactile, écartez (éloignez) vos 2 doigts pour faire un zoom avant et pincez (rapprochez) vos 2 doigts pour faire un zoom arrière.

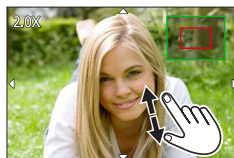

Enregistrement d'images avec la fonction tactile

1 Touchez [⏏].

2 Touchez une icône.

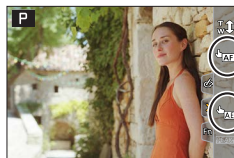

■ MPA tactile, déclencheur tactile

L'icône change chaque fois que vous la touchez.

[⏏] (MPA tactile)	Fait la mise au point sur la position touchée.
[⏏] (Déclencheur tactile)	Fait la mise au point sur la position touchée avant que l'enregistrement n'ait lieu.
[⏏] (Désactivé)	Les réglages MPA tactile et déclencheur tactile sont désactivés.

■ [AE tactile]

Vous pouvez facilement optimiser la luminosité d'une position touchée.

[⏏] ([AE tactile])	<ol style="list-style-type: none"> ① Touchez le sujet dont vous souhaitez optimiser la luminosité. ② Touchez [Rég.]. <ul style="list-style-type: none"> • Pour annuler la fonction, touchez [⏏].
--------------------	---

Réglage du menu

1 Appuyez sur [MENU/SET] pour ouvrir le menu.

2 Changez le type de menu.

- ① Appuyez sur ◀.
- ② Appuyez sur ▲ ▼ pour sélectionner un onglet comme [↗].
 - Vous pouvez également tourner la molette avant pour sélectionner une icône de menu.
- ③ Appuyez sur [MENU/SET].



■ Types de menu

- [Enr.]
- [Image animée]
- [Personnel]
- [Config.]
- [Menu Perso]
- [Lect.]

3 Appuyez sur ▲ ▼ pour sélectionner l'option de menu, puis appuyez sur [MENU/SET].

- Vous pouvez également tourner la molette arrière pour sélectionner une option de menu.
- Vous pouvez également tourner la commande de zoom pour passer à la page suivante.

4 Appuyez sur ▲ ▼ pour sélectionner le réglage, puis appuyez sur [MENU/SET].

- Le réglage peut également être sélectionné en tournant la molette arrière.
- Les méthodes de réglage varient suivant l'option de menu.

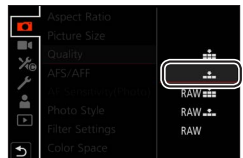

5 Appuyez à plusieurs reprises sur la touche [↵] jusqu'à ce que l'écran d'enregistrement ou de lecture réapparaisse.

- L'écran de menu peut également être fermé en appuyant sur la touche d'obturateur à mi-course.

- Vous pouvez afficher une explication sur le menu en appuyant sur la touche [DISP] pendant la sélection d'une option de menu ou d'un réglage.
- Les options de menu qui ne peuvent pas être réglées sont estompées en gris. Sous certaines conditions de réglage, la raison pour laquelle le réglage est désactivé s'affiche lorsque vous appuyez sur [MENU/SET] si vous sélectionnez une option de menu estompée en gris.

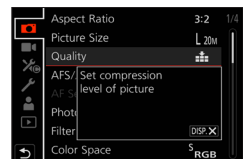

Prises de vues avec réglages automatiques

(Mode instantané)

Ce mode est recommandé pour ceux qui souhaitent photographier sans se soucier des réglages, car l'appareil photo optimise les réglages en fonction du sujet et de l'environnement d'enregistrement.

1 Placez la molette de sélection de mode sur [A].

- Au moment de l'achat, le mode est réglé sur le mode instantané plus.

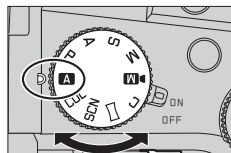

2 Orientez l'appareil photo vers le sujet.

- Lorsque l'appareil photo identifie la scène optimale, l'icône pour cette scène apparaît. (Détection automatique de scène)



■ Permutation entre le mode instantané plus et le mode instantané

MENU → **A** / **A+** [Mode instantané] → [Mode instantané]

Réglages : [**A+**] (Mode instantané) / [**A**] (Mode instantané plus)

- [**A+**] vous permet d'ajuster certains réglages comme la luminosité et la teinte de couleur tout en utilisant également [**A**] pour les autres réglages afin d'enregistrer des images correspondant davantage à vos préférences.
- Lorsque [Prise noct.manu.intell.] est réglé sur [OUI] et que [i] est détecté lors de prises de vues nocturnes manuelles, les images du paysage nocturne sont prises à une vitesse de rafale élevée et composées en une seule image.
- Lorsque [iHDR] est réglé sur [OUI] et qu'il y a, par exemple, un fort contraste entre l'arrière-plan et le sujet, plusieurs images fixes sont enregistrées avec des expositions différentes puis combinées pour créer une seule image fixe riche en gradations.

■ Mise au point automatique (Détection de visage/yeux)

La fonction [Mode AF] est automatiquement réglée sur [i]. Si vous touchez le sujet, l'appareil photo bascule sur [i] et la fonction de recherche MPA s'active.

- Vous pouvez également basculer sur [i] en appuyant sur la touche [i] (◀). Alignez la zone de la recherche MPA sur le sujet et enfoncez la touche d'obturateur à mi-course pour utiliser la fonction de recherche MPA.

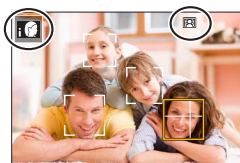

Sélection d'un mode d'entraînement ([Rafale] / [Retardateur])

Mode d'enregistrement : [A] [A] [P] [A] [S] [M] [M] [SCN] [COL]

Une pression de la touche d'obturateur permet d'exécuter l'action à réaliser.

1 Tournez la molette de mode d'entraînement.

[Simple]	Lorsque la touche d'obturateur est enfoncée, une seule image est enregistrée.
[Rafale]	Les images sont enregistrées successivement sur pression continue de la touche d'obturateur.
[PHOTO 4K] (→122) / [Post focus] (→125) / [Intervalle/animation]	
[Retardateur]	Lorsque la touche d'obturateur est enfoncée, l'enregistrement a lieu après que la durée définie s'est écoulée.

Fonction de rafale

■ Réglage [Débit rafale]

MENU → [Enr.] → [Débit rafale]

		[H] (Haute vitesse)	[M] (Vitesse moyenne)	[L] (Vitesse faible)
Vitesse (images/s)	[AFS] / [MF]	12	7	2
	[AFF] / [AFC]	7		
Vision directe en mode rafale	[AFS] / [MF]	Aucun	Disponible	Disponible
	[AFF] / [AFC]	Disponible		
Nombre d'images enregistrables	Avec des fichiers RAW	26 ou plus		
	Sans fichiers RAW	100 ou plus		

Prises de vues avec le retardateur

■ Réglage de l'utilisation du retardateur

MENU → [Enr.] → [Retardateur]

10	L'obturateur s'active au bout de 10 secondes.
10	L'obturateur s'active au bout de 10 secondes et trois images sont enregistrées, à intervalles d'environ 2 secondes.
2	L'obturateur s'active au bout de 2 secondes.

Prises de vues avec la fonction Photo 4K

Mode d'enregistrement : [A] [A] [P] [A] [S] [M] [M] [M] [SCN] [COL]

Il est possible d'enregistrer des images en rafale d'environ 8 millions de pixels avec une cadence de rafale de 30 trames par seconde. Il est possible de sélectionner et de sauvegarder une image à partir du fichier de rafales.

- Pour enregistrer des images, utilisez une carte UHS de classe de vitesse 3.
- Lors de l'enregistrement, l'angle de vue devient plus étroit.

1 Placez la molette de mode d'entraînement sur [].

2 Sélectionnez la méthode d'enregistrement.

MENU → [Enr.] → [PHOTO 4K]

[Rafale 4K]

Pour capturer la meilleure photo d'un sujet se déplaçant rapidement

L'enregistrement en rafale est exécuté pendant que la touche d'obturateur est maintenue enfoncée.

- L'enregistrement débutera environ 0,5 seconde après que vous avez enfoncé complètement la touche d'obturateur. Par conséquent, enfoncez complètement la touche un peu d'avance.

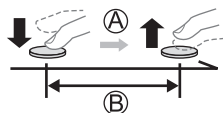

- (A) Pression maintenue
- (B) Période d'enregistrement

[Rafale 4K (S/S)]

« S/S » est l'abréviation de « Start/Stop » (Démarrer/Arrêter)

Pour capturer des occasions photographiques imprévisibles

L'enregistrement en rafale démarre lorsque la touche d'obturateur est enfoncée et s'arrête lorsqu'elle est enfoncée à nouveau.

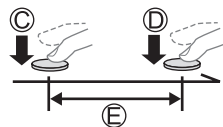

- (C) Démarrage (première pression)
- (D) Arrêt (seconde pression)
- (E) Période d'enregistrement

- Sur pression de la touche [FN6] pendant l'enregistrement, il est possible d'ajouter un marqueur (jusqu'à 40 marqueurs pour chaque enregistrement). Lors de la sélection et de la sauvegarde des images à partir d'un fichier de rafales 4K, il est possible de sauter jusqu'aux positions où les marqueurs ont été ajoutés.

[Pré-rafale 4K]

Pour enregistrer une photo lorsqu'une occasion se présente

L'enregistrement en rafale est exécuté pendant environ 1 seconde avant et après le moment où la touche d'obturateur est enfoncée.

- (F) Environ 1 seconde
- (G) Période d'enregistrement

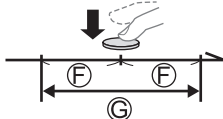

3 Enfoncez la touche d'obturateur à mi-course pour quitter le menu.

4 Enfoncez la touche d'obturateur pour démarrer l'enregistrement.

- Les images en rafale sont sauvegardées en tant que fichier de rafales 4K au format MP4.
- Lorsque [Prév.auto] est activé, l'écran de sélection des images apparaît automatiquement.
- Si la température ambiante est élevée ou si les photos 4K sont enregistrées en continu, il se peut que [△] s'affiche et que l'enregistrement s'interrompt à mi-course. Patientez jusqu'à ce que l'appareil photo refroidisse.
- Lorsque [Pré-rafale 4K] est réglé, la batterie se décharge plus rapidement et la température de l'appareil photo augmente. (Pour se protéger, l'appareil photo peut basculer sur [Rafale 4K].)
- La sélection de [Pré-rafale 4K] peut se faire uniquement lors de l'enregistrement.
- L'enregistrement s'arrête lorsque le temps d'enregistrement continu dépasse 29 minutes. Sur une carte mémoire SDHC, les fichiers sont divisés en plus petits fichiers d'image pour l'enregistrement et la lecture si la taille de fichier dépasse 4 Go. (Il est possible de continuer l'enregistrement des images sans interruption.) Avec une carte mémoire SDXC, il est possible d'enregistrer des images dans un seul fichier même si la taille dépasse 4 Go.

Sélection d'images à partir d'un fichier de rafales 4K et sauvegarde

1 Sélectionnez une image avec [Lect] sur l'écran de lecture, puis appuyez sur ▲.

- Si vous enregistrez avec [Pré-rafale 4K], passez à l'étape 3.



2 Faites glisser la barre de défilement pour faire une sélection de scène grossière.

- Lorsque vous touchez [Droite], l'écran des marqueurs apparaît. (→124)

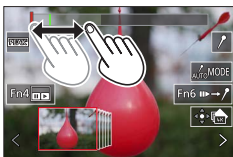

3 Faites glisser pour sélectionner l'image que vous souhaitez sauvegarder comme photo.

- Pour reculer/avancer la scène en continu ou image par image, maintenez enfoncée [Lect].



4 Touchez [Sauvegarder PHOTO] pour sauvegarder l'image.

- L'image sélectionnée sera sauvegardée au format JPEG en tant que nouvelle image séparée du fichier de rafales 4K.
- Avec [Sauvegarder PHOTO 4K Brut] dans le menu [Lect.], il est possible de sauvegarder 5 secondes d'enregistrement 4K en un seul fichier.

■ Marqueur

Lors de la sélection et de la sauvegarde des images à partir d'un fichier de rafales 4K, il est possible de sélectionner des images facilement en sautant entre les positions marquées.

Marqueur blanc : Réglé manuellement pendant l'enregistrement ou la lecture.

Marqueur vert : Réglé automatiquement par l'appareil photo pendant l'enregistrement (fonction de marquage automatique*1).

*1 L'appareil photo place automatiquement des marqueurs sur des scènes dans lesquelles un visage ou le mouvement d'un sujet est détecté. (Jusqu'à 10 marqueurs sont affichés pour chaque fichier.) (Exemple : là où un véhicule passe, un ballon éclate ou une personne se retourne)



Écran des marqueurs

■ Saut aux positions marquées

Lorsque [↩→] est touché, l'écran des marqueurs apparaît. Il est possible d'utiliser ◀▶ pour sauter à une position marquée afin de sélectionner une image.

Une pression sur [↩→] permet de revenir au fonctionnement initial.

- Dans les cas suivants, il peut s'avérer impossible de placer des marqueurs avec la fonction de marquage automatique selon les conditions d'enregistrement et l'état des sujets.
 - L'appareil photo bouge en raison d'un panoramique ou d'un vacillement.
 - Le mouvement du sujet est lent/infime, ou le sujet est minuscule.
 - Un visage ne regarde pas droit devant.

■ Changement du marqueur à afficher

① Touchez [MODE].

Réglages : [Auto] / [Priorité visage] / [Priorité mouvement] / [Non]*2

*2 Affiche uniquement les marqueurs placés manuellement

Ajustement de la mise au point après l'enregistrement

([Post focus] (MP postérieure) / [Focus Stacking] (Empilement de mises au point))

Mode d'enregistrement :

Il est possible d'enregistrer des images en rafale 4K tout en changeant le point de mise au point, puis de sélectionner un point de mise au point après l'enregistrement. Cette fonction est idéale pour les sujets immobiles.

- Pour enregistrer des images, utilisez une carte UHS de classe de vitesse 3.
- Il est recommandé d'utiliser un trépied pour exécuter [Focus Stacking].
- Pendant l'enregistrement, l'angle de vue devient plus étroit.

1 Placez la molette de mode d'entraînement sur [PF].

2 Déterminez la composition et enfoncez la touche d'obturateur à mi-course.

- La mise au point automatique s'active et détecte automatiquement le point de mise au point sur l'écran. (Pendant que la touche d'obturateur est enfoncée à mi-course, un tremblement peut être visible à l'écran.)
- En l'absence de point de mise au point sur l'écran, le témoin de mise au point (A) clignote et l'enregistrement est impossible.



De la pression à mi-course sur la touche d'obturateur à la fin de l'enregistrement

- Ne modifiez pas la distance du sujet ou la composition.

3 Enfoncez la touche d'obturateur complètement pour démarrer l'enregistrement.

- Le point de mise au point change automatiquement pendant l'enregistrement. Lorsque la barre de progression de l'enregistrement (B) disparaît, l'enregistrement s'arrête automatiquement.
 - Les données seront sauvegardées en tant que fichier simple au format MP4.
 - Si [Prév.auto] est réglé, un écran apparaîtra automatiquement pour vous permettre de sélectionner le point de mise au point. (→126)
- Si la température ambiante est élevée ou si l'enregistrement [Post focus] est exécuté en continu, il se peut que [A] s'affiche et que l'enregistrement s'interrompe à mi-course. Patientez jusqu'à ce que l'appareil photo refroidisse.

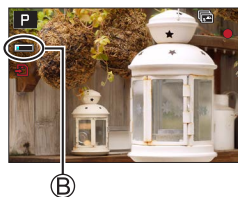

Sélection du point de mise au point et sauvegarde de l'image ([Post focus] (MP postérieure))

1 Sur l'écran de lecture, sélectionnez l'image avec l'icône [⏮], puis appuyez sur ▲.



2 Touchez le point de mise au point.

- En l'absence d'images avec la mise au point sur le point sélectionné, un cadre rouge s'affiche, et les images ne peuvent pas être sauvegardées.
- Le bord de l'écran ne peut pas être sélectionné.
- Pour basculer sur l'écran de [Focus Stacking] (Empilement de mises au point), touchez [PEAK].
- Pour le surlignage en couleur des portions nettes, touchez [PEAK].
- Pour agrandir l'affichage, touchez [Q].
- Il est possible d'obtenir des réglages fins de la mise au point en faisant glisser la barre de défilement pendant l'affichage agrandi. (La même opération peut être effectuée en utilisant ◀▶.)

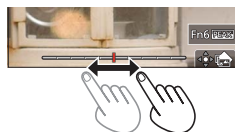
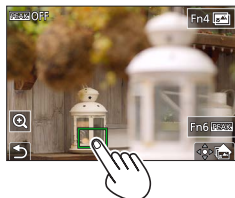

3 Touchez [⇄] pour sauvegarder l'image.

- L'image sélectionnée sera sauvegardée en tant que nouveau fichier séparé au format JPEG.

Sélection de la plage de mise au point pour combiner et créer une seule image ([Focus Stacking] (Empilement de mises au point))

1 Touchez [⇄] sur l'écran à l'étape 2 de « Sélection du point de mise au point et sauvegarde de l'image ([Post focus] (MP postérieure)) ».

2 Choisissez une méthode d'empilement et touchez-la.

[Fusion automatique]	Sélection automatique de photos adéquates pour l'empilement et combinaison en une seule image. <ul style="list-style-type: none"> • Choix effectuée en donnant la préférence aux images à la mise au point proche. • Exécution de l'empilement de mises au point et sauvegarde de l'image.
[Fusion de gamme]	Combinaison des images avec la position de mise au point sélectionnée en une seule image.

(Lors de la sélection de [Fusion de gamme])

3 Touchez le point de mise au point.

- Sélectionnez les positions en deux points ou plus.
- Les points de mise au point entre les deux positions sélectionnées seront sélectionnés.
- Les positions non sélectionnables ou susceptibles de donner un résultat peu naturel seront estompées en gris.

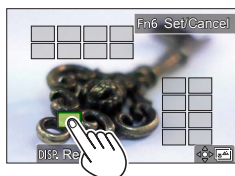

- Touchez à nouveau une position pour la désélectionner.

4 Touchez [⇄] pour combiner et sauvegarder l'image.

- L'image sera sauvegardée au format JPEG.

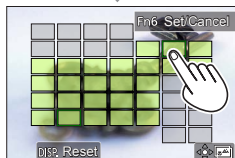

- Seules les images prises au moyen de [Post focus] sur cet appareil photo peuvent être choisies pour [Focus Stacking].

Enregistrement d'images animées/images animées 4K

Mode d'enregistrement :

Images animées et images animées 4K enregistrées au format MP4.

1 Appuyez sur la touche d'images animées pour commencer à enregistrer.

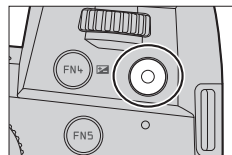

- Ⓐ Temps d'enregistrement écoulé
- Ⓑ Temps d'enregistrement restant
- Ⓒ Enregistrement (s'allume en rouge)

- L'enregistrement d'images animées adaptées à chaque mode d'image animée est possible.
- Relâchez immédiatement la touche d'images animées.
- Une pression à fond sur la touche d'obturateur permet de prendre des images fixes pendant l'enregistrement des images animées (sauf en mode Films créatifs).

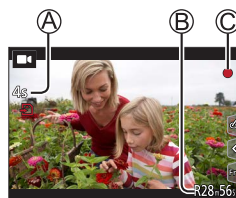

2 Appuyez de nouveau sur la touche d'images animées pour arrêter de filmer.

- Pour enregistrer des images animées 4K, utilisez une carte UHS de classe de vitesse 3.
- Lors de l'enregistrement d'images animées 4K, l'angle de vue est plus étroit que celui des images animées d'autres tailles.
- Pour garantir une mise au point extrêmement précise, les images animées 4K sont enregistrées à une vitesse de mise au point automatique réduite. Il peut s'avérer difficile de faire la mise au point sur le sujet avec la mise au point automatique, mais il ne s'agit pas d'un dysfonctionnement.
- **Lors de l'enregistrement dans un environnement calme, le son de l'ouverture, de la mise au point et d'autres actions peut être enregistré dans des images animées. Il ne s'agit pas d'un dysfonctionnement.**
La mise au point peut être réglée sur [NON] sous [AF continu] pendant l'enregistrement d'images animées.
- Si la température ambiante est élevée ou si des images animées sont enregistrées de manière continue, [△] s'affiche et il se peut que l'enregistrement en cours s'arrête à mi-course. Patientez jusqu'à ce que l'appareil photo refroidisse.

[4K/100M/30p]* / [4K/100M/24p]* / [FHD/28M/60p] / [FHD/20M/30p] / [HD/10M/30p]

- Images animées MP4 ayant une taille [Qualité enr.] de [FHD] ou [HD] :
L'enregistrement s'arrête lorsque le temps d'enregistrement continu dépasse 29 minutes.
Les fichiers sont divisés en plus petits fichiers d'images animées pour l'enregistrement et la lecture lorsque la taille de fichier dépasse 4 Go. (Il est possible de continuer à enregistrer des images animées sans interruption.)
- Images animées MP4 ayant une taille [Qualité enr.] de [4K] :
L'enregistrement s'arrête lorsque le temps d'enregistrement continu dépasse 29 minutes.
Sur une carte mémoire SDHC, les fichiers sont divisés en plus petits fichiers d'images animées pour l'enregistrement et la lecture si la taille de fichier dépasse 4 Go. (Il est possible de continuer à enregistrer des images animées sans interruption.)
Avec une carte mémoire SDXC, il est possible d'enregistrer des images animées dans un seul fichier même si la taille dépasse 4 Go.

* Images animées 4K

[Recadrage 4K Live] (en direct)

En recadrant vos images animées depuis l'angle de vue 4K en pleine HD, il est possible d'enregistrer des images animées avec balayage et zoom avant/arrière tout en laissant l'appareil photo sur une position fixe.

- Tenez fermement l'appareil photo en place pendant l'enregistrement.
- Une image animée sera enregistrée en [FHD/20M/30p] sous [MP4].
- L'angle de vue se rétrécit.



Balayage



Zoom avant

1 Placez la molette de sélection de mode sur [M].

2 Réglez le menu.

MENU → **M** [Films créatifs] → [Recadrage 4K Live]

Réglages : [40 S] / [20 S] / [NON]

3 Réglez le cadre de début du recadrage et appuyez sur [MENU/SET] pour régler.

- Réglez également le cadre de fin du recadrage.
- Lorsque vous effectuez les réglages pour la première fois, un cadre de début du recadrage d'une taille de 1920×1080 s'affiche.
- Déplacez le cadre en le touchant ou en utilisant la touche de curseur. Vous pouvez régler la taille du cadre en écartant ou en rapprochant les doigts ou bien en tournant la molette avant ou arrière.

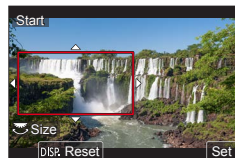

4 Appuyez sur la touche d'images animées (ou la touche d'obturateur) pour commencer à enregistrer.

- Ⓐ Temps d'enregistrement écoulé
- Ⓑ Durée de fonctionnement réglée

- Relâchez immédiatement la touche d'images animées (ou la touche d'obturateur).
- Lorsque la durée de fonctionnement réglée s'est écoulée, l'enregistrement s'arrête automatiquement. Pour arrêter l'enregistrement en cours, appuyez à nouveau sur la touche d'images animées (ou la touche d'obturateur).

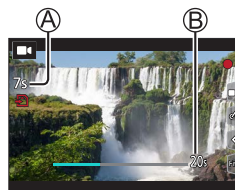

- Pour faire un zoom avant/arrière, réglez divers angles de vue pour les cadres de début et de fin du recadrage. Par exemple, pour faire un zoom avant, réglez un angle de vue plus important pour le cadre de début et un angle de vue plus petit pour le cadre de fin.

■ Modification de la position et la taille d'un cadre de recadrage

Appuyez sur la touche [FN7] pendant que l'écran d'enregistrement est affiché et exécutez l'étape 3.

■ Annulation de l'enregistrement [Recadrage 4K Live]

Réglez sur [NON] à l'étape 2.

- L'enregistrement [Recadrage 4K Live] ne peut pas être effectué lorsque [Vidéo haute vitesse] est réglé.
- La mise au point est réglée et fixée dans le cadre de début du recadrage.
- [AF continu] est réglé sur [NON].
- [Mode mesure] deviendra [[☉]] (Mesure multiple).
- Il est impossible de faire un zoom avant/arrière pendant l'enregistrement [Recadrage 4K Live].

Affichage d'images

1 Appuyez sur la touche [▶] (Lecture).

2 Appuyez sur ◀▶ pour sélectionner une image à afficher.

- Lorsque vous maintenez enfoncées ◀▶, les images sont affichées les unes après les autres.

■ Arrêt de la lecture

Appuyez à nouveau sur la touche [▶] (Lecture) ou enfoncez la touche d'obturateur à mi-course.

- L'écran de lecture apparaît si l'appareil photo est mis sous tension alors qu'une pression est effectuée sur la touche [▶] (Lecture).
- Lorsque [Fermeture objectif] est réglé sur [OUI], le barillet d'objectif se rétracte au bout d'environ 15 secondes alors que vous faites basculer l'appareil photo sur l'écran de lecture depuis l'écran d'enregistrement.

■ Affichage d'images animées

Cet appareil photo a été conçu pour lire les images animées au format MP4.

- Les images animées s'affichent avec l'icône d'images animées ([▶]).

① Appuyez sur ▲ pour lancer la lecture.

- Un toucher sur [▶] au milieu de l'écran vous permet d'afficher les images animées.
- Si vous appuyez sur [MENU/SET] pendant une pause, vous pouvez créer une image à partir d'une image animée.



■ Suppression d'images

Il n'est pas possible de récupérer les images après leur suppression.

① Appuyez sur la touche [↵] pour supprimer l'image affichée.

② Utilisez ▲ pour sélectionner [Eff. vue par vue] et appuyez sur [MENU/SET].

[Composition lumière]

Permet de sélectionner plusieurs images dans les fichiers de rafales 4K afin de les combiner. Les portions de l'image qui sont plus claires que l'image précédente seront superposées sur l'image précédente pour combiner les images en une seule photo.

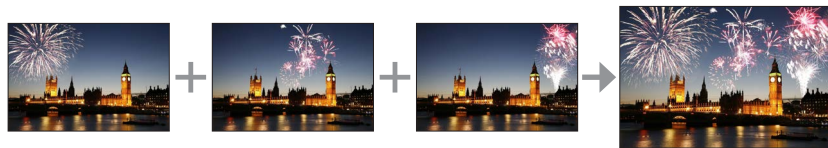

MENU → **[Lect.]** → **[Composition lumière]**

- 1 Utilisez **◀▶** pour sélectionner les fichiers de rafales 4K, puis appuyez sur **[MENU/SET]**.
- 2 Choisissez la méthode de combinaison, puis appuyez sur **[MENU/SET]**.

■ [Fusion des éléments] : Sélection d'images à combiner

- ① Faites glisser la barre de défilement ou utilisez **▲▼◀▶** pour sélectionner les images à combiner.
- ② Appuyez sur **[MENU/SET]**.
 - Les images sélectionnées sont mémorisées et l'affichage bascule sur l'écran d'aperçu.
 - Utilisez **▲▼** pour sélectionner les éléments, puis appuyez sur **[MENU/SET]** pour effectuer les actions suivantes.
 - [Suiv.] : Permet de sélectionner plus d'images à combiner.
 - [Resélec.] : Ignore l'image sélectionnée juste avant et permet de sélectionner une image différente.
- ③ Répétez les étapes ① à ② pour sélectionner plus d'images à combiner (40 images maximum).
- ④ Appuyez sur **▼** pour sélectionner **[Mém.]**, puis appuyez sur **[MENU/SET]**.



■ [Fusion de gamme] : Sélection d'une gamme à combiner

- ① Sélectionnez l'image de la première photo, puis appuyez sur **[MENU/SET]**.
 - La méthode de sélection est la même qu'à l'étape ① du réglage **[Fusion des éléments]**.
- ② Sélectionnez l'image de la dernière photo, puis appuyez sur **[MENU/SET]**.

● L'image sera sauvegardée au format JPEG.

[Composition séquence photo]

Permet de sélectionner plusieurs images dans un fichier de rafales 4K afin de créer une composition en séquence d'un sujet en mouvement sur une seule image.



MENU → [▶] [Lect.] → **[Composition séquence photo]**

1 Utilisez ◀▶ pour sélectionner les fichiers de rafales 4K, puis appuyez sur [MENU/SET].

2 Sélectionnez des images à combiner.

Sélectionnez les images de sorte que le sujet en mouvement ne se chevauche pas sur les images précédentes ou suivantes. (Il se peut que la composition en séquence ne soit pas créée correctement si le sujet se chevauche.)

- ① Faites glisser la barre de défilement ou utilisez ▲▼◀▶ pour sélectionner les images à combiner.
- ② Appuyez sur [MENU/SET].
 - Les images sélectionnées sont mémorisées et l'affichage bascule sur l'écran d'aperçu.
 - Utilisez ▲▼ pour sélectionner les éléments, puis appuyez sur [MENU/SET] pour effectuer les actions suivantes.
 - [Suiv.] : Permet de sélectionner plus d'images à combiner.
 - [Resélec.] : Ignore l'image sélectionnée juste avant et permet de sélectionner une image différente.
- ③ Répétez les étapes ① à ② pour sélectionner plus d'images à combiner (entre 3 et 40 images).
- ④ Appuyez sur ▼ pour sélectionner [Mém.], puis appuyez sur [MENU/SET].

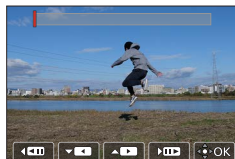

- Il est recommandé d'utiliser un trépied pour prendre des photos pour la composition en séquence.
- L'image sera sauvegardée au format JPEG.

Ce que vous pouvez faire avec la fonction Wi-Fi®/Bluetooth®

■ Utilisation d'un smartphone comme télécommande de l'appareil photo

En installant l'application « Leica FOTOS » sur votre smartphone, vous pouvez commander à distance votre appareil photo et utiliser le smartphone pour l'enregistrement et la lecture.

■ Élargissement de la portée des applications en connectant l'appareil photo à un téléphone intelligent compatible avec Bluetooth Low Energy

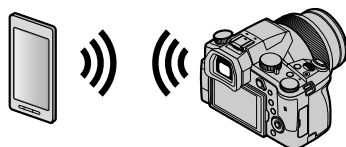

■ Application « Leica FOTOS » pour téléphone intelligent/tablette

L'application « Leica FOTOS » est fournie par Leica Camera AG.

- Pour plus de détails, reportez-vous aux instructions détaillées (format PDF) disponibles sur le site Web Leica Camera AG.

APPLICATION LEICA FOTOS

Découvrez la nouvelle application LEICA FOTOS. L'application LEICA FOTOS est un outil numérique riche en possibilités captivantes qui connecte le photographe et son appareil photo Leica d'une manière encore inédite à ce jour. Connectez tous vos appareils photo Leica compatibles avec la fonction Wi-Fi en une seule application, transférez des images en tout confort et immédiatement, captez de manière authentique des instants volatiles, consultez, optimisez et partagez vos photos, partout et en permanence.



Copie des images enregistrées sur un ordinateur

Avec des lecteurs de carte (externe)

- Certains ordinateurs peuvent lire directement à partir de la carte prise de l'appareil photo, d'autres nécessitent l'utilisation d'un lecteur de carte externe. Pour plus de détails, consultez les modes d'emploi des dispositifs concernés.
- Si l'ordinateur utilisé ne prend pas en charge les cartes mémoire SDXC, un message vous incitant au formatage apparaît. (Effectuer cela effacerait toutes les images enregistrées, donc assurez-vous de sélectionner [NO].)
- Si vous utilisez un lecteur de carte externe, assurez-vous qu'il prend en charge le type de carte utilisée.

Spécifications

Appareil photo numérique : Pour votre sécurité

Source d'alimentation	8,4 V c.c. (8,4 V ---)
Consommation	1,9 W (Lors de l'enregistrement avec l'écran) 2,9 W (Lors de l'enregistrement avec le viseur) 1,5 W (Lors de la lecture avec l'écran) 1,5 W (Lors de la lecture avec le viseur)

Nom de l'appareil photo	Leica V-LUX 5
N° de type	7741
Pixels effectifs de l'appareil photo	20 100 000 pixels
Capteur d'image	Capteur MOS de 1 po, nombre total de pixels 20 900 000 pixels Filtre de couleurs primaires
Objectif	Zoom optique 16x f=9,1 mm à 146 mm (équivalent pour un appareil photo 35 mm : 25 mm à 400 mm) Grand-angle max. : F2.8 à F11 Téléobjectif max. : F4.0 à F11
Stabilisateur d'image	Méthode optique
Plage de mise au point	MPA : 30 cm (grand-angle max.)/1 m (téléobjectif max.) à ∞ MPA Macro/Mise au point manuelle/Mode instantané/Image animée : 3 cm (grand-angle max.)/1 m (téléobjectif max.) à ∞
Système d'obturation	Obturbateur électronique + obturbateur mécanique
Illumination minimale	Environ 9 lx (pendant l'utilisation de i-faible éclairage, la vitesse d'obturbation est de 1/30 ^e de seconde)
Vitesse d'obturation	Image fixe (avec l'obturbateur mécanique) : B (pose en un temps) (Max. environ 120 s), 60 - 1/4000 s Image fixe (avec l'obturbateur électronique) : 1 - 1/16000 s Images animées : 1/25 - 1/16000 s 1/2 - 1/16000 s (Lorsque [Mode exposit.] est réglé sur [M] en mode Films créatifs et que [MF] est sélectionné) Une prise ininterrompue d'images animées ne peut pas durer plus de 29 minutes, quels que soient les circonstances, à savoir les réglages respectifs.

Exposition	Programme EA (P)/Priorité d'ouverture EA (A)/ Priorité obturateur EA (S)/Exposition manuelle (M) Compensation d'exposition (étapes 1/3 EV, -5 EV à +5 EV)
Mode mesure	Multiple/Pondéré au centre/Ponctuel
Écran	Écran ACL TFT 3,0 po (3:2) (environ 1 240 000 points) (champ de rapport d'affichage d'environ 100 %) Écran tactile
Viseur	Viseur OLED à vision directe 0,39 po (4:3) (environ 2 360 000 points) (champ de rapport d'affichage d'environ 100 %) [Environ 0,74x (équivalent pour un appareil argentique 35 mm) avec un objectif 50 mm à l'infini ; -1,0 m ⁻¹) (avec réglage de la dioptrie -4 à +4)
Flash	Flash escamotable intégré AUTO, AUTO/Réduction yeux rouges, déclenchement forcé, Déclenchement forcé/Réduction yeux rouges, Synchro lente, Synchro lente/Réduction yeux rouges, Déclenchement forcé désactivé
Microphones	Stéréo
Haut-parleur	Monaural
Support d'enregistrement	Carte mémoire SD/Carte mémoire SDHC*/ Carte mémoire SDXC* * UHS-I UHS de classe de vitesse 3
Format de fichier à l'enregistrement	
Image fixe	RAW/JPEG (basé sur « Design rule for Camera File system », basé sur la norme Exif 2.31)
Photo 4K	MP4
Images animées	MP4
Format de compression audio	AAC (2 canaux)
Interface	
Prise pour microphone	Prise Ø3,5 mm
[REMOTE]	Prise Ø2,5 mm
[HDMI]	Micro HDMI Type D
[USB/CHARGE]	USB 2.0 (Haute vitesse)/USB 2.0 Micro-B
Dimensions	Environ 136,7 mm (L) × 97,2 mm (H) × 131,5 mm (P) (parties saillantes non comprises)
Poids	Avec carte et batterie : Environ 812 g Sans carte ni batterie : Environ 760 g
Température de fonctionnement	0 °C à 40 °C
Humidité relative de fonctionnement	10%RH à 80%RH

■ Émetteur sans fil

LAN sans fil

Norme de conformité	IEEE 802.11b/g/n (protocole LAN sans fil standard)
Plage de fréquence utilisée (fréquence centrale)	De 2412 MHz à 2462 MHz (de 1 à 11 canaux)
Méthode de chiffrement	WPA™/WPA2™ conforme Wi-Fi
Méthode d'accès	Mode d'infrastructure

Fonction Bluetooth

Norme de conformité	Bluetooth Ver. 4.2 (Bluetooth Low Energy (BLE))
Plage de fréquence utilisée (fréquence centrale)	De 2402 MHz à 2480 MHz

Bloc-batterie (lithium-ion) : **BP-DC12**

Tension/Capacité	7,2 V / 1200 mAh
Fabricant	Panasonic Energy (Wuxi) Co., Ltd., fabriqué en Chine

Adaptateur secteur : **ACA-DC17**

(Pour votre sécurité)

Entrée	AC 110 - 240 V, 50/60 Hz, 0,25 A
Sortie	DC 5 V, 1,8 A
Fabricant	Salom Electric (Xiamen) Co., Ltd., fabriqué en Chine

Les symboles sur ce produit (y compris les accessoires) représentent ce qui suit :

~	CA (courant alternatif)
---	CC (courant continu)
□	Appareil de classe II (la construction de ce produit est à double isolation.)

Les spécifications sont sujettes à modification sans préavis.

- Le logo SDXC est une marque de commerce de SD-3C, LLC.
- Les termes HDMI et HDMI High-Definition Multimedia Interface, de même que le logo HDMI sont des marques commerciales ou des marques déposées de HDMI Licensing Administrator, Inc. aux États-Unis et dans d'autres pays.
- Leica est une marque déposée de Leica Microsystems IR GmbH.
- ELMARIT est une marque de commerce déposée de Leica Camera AG.
- Adobe est une marque de commerce ou une marque déposée de Adobe Systems Incorporated aux États-Unis et/ou dans d'autres pays.
- Windows est soit une marque déposée soit une marque de commerce de Microsoft Corporation aux États-Unis et/ou dans d'autres pays.
- iMovie, Mac, OS X et macOS sont des marques commerciales d'Apple Inc. déposées aux États-Unis et dans d'autres pays.
- iPad, iPhone, iPod et iPod touch sont des marques commerciales d'Apple Inc., enregistrées aux États-Unis et dans d'autres pays.
- App Store est une marque de service de Apple Inc.
- Google, Android et Google Play sont des marques de commerce de Google LLC.
- La marque et les logos Bluetooth® sont des marques déposées appartenant à Bluetooth SIG, Inc. et toute utilisation de telles marques par Leica Camera AG est sous licence. Les autres marques de commerce et dénominations commerciales appartiennent à leurs propriétaires respectifs.
- Le logo Wi-Fi CERTIFIED™ est une marque de certification de Wi-Fi Alliance®.
- Le logo Wi-Fi Protected Setup™ est une marque de certification de Wi-Fi Alliance®.
- "Wi-Fi®" est une marque déposée de Wi-Fi Alliance®.
- « Wi-Fi Protected Setup™ », « WPA™ » et « WPA2™ » sont des marques de commerce de Wi-Fi Alliance®.
- QR Code est une marque déposée de DENSO WAVE INCORPORATED.
- Ce produit utilise la technologie "DynaFont" de DynaComware Corporation. DynaFont est une marque déposée de DynaComware Taiwan Inc.
- Les autres noms, de produits ou de sociétés, mentionnés dans le présent manuel sont des marques de commerce ou des marques déposées de leurs ayants droit respectifs.



Ce produit contient les logiciels suivants :

- (1) logiciel développé indépendamment pour Leica Camera AG,
- (2) les logiciels appartenant à une tierce partie et sous licence de Leica Camera AG,
- (3) les logiciels autorisés en vertu de la Licence publique générale GNU, version 2.0 (GPL V2.0),
- (4) les logiciels autorisés en vertu de la Licence publique générale limitée GNU, version 2.1 (LGPL V2.1), et/ou
- (5) les logiciels libres autres que les logiciels sous licence GPL V2.0 et/ou LGPL V2.1.

Les logiciels classés sous (3) - (5) sont distribués dans l'espoir qu'ils seront utiles, mais SANS AUCUNE GARANTIE, sans même la garantie implicite de COMMERCIALISATION ou D'ADAPTATION A UN USAGE PARTICULIER. Veuillez vous référer aux modalités et conditions affichées en sélectionnant [MENU/SET] → [Config.] → [Aff. version] → [Info logiciel].

Adresses de service après-vente Leica

LEICA CUSTOMER CARE

Pour l'entretien de votre équipement Leica ainsi que pour tout conseil concernant l'ensemble des produits Leica et les informations nécessaires pour se les procurer, le service Customer Care de Leica Camera AG se tient à votre disposition. En cas de réparations nécessaires ou de dommages, vous pouvez également vous adresser au Customer Care ou directement au service de réparation d'une des représentations nationales Leica.

Leica Camera AG

Leica Customer Care
Am Leitz-Park 5
35578 Wetzlar
Allemagne

Téléphone : +49 6441 2080-189

Fax : +49 6441 2080-339

E-mail : customer.care@leica-camera.com

www.leica-camera.com

ACADÉMIE LEICA

Vous trouverez notre programme de formations complet avec de nombreux workshops intéressants sur le thème de la photographie sur le site :

fr.leica-camera.com/Académie-Leica/Global-Leica-Akademie

NOTE

NOTE

はじめに

このたびは Leica V-LUX 5 をお買い上げいただき、ありがとうございます。この説明書をよくお読みください。また、お読みになったあとは、必ず保管してください。

著作権にお気をつけください

- あなたが撮影や録音したものは、個人として楽しむ以外は、著作権法上権利者に無断では使用できません。
個人として楽しむ目的であっても、撮影を制限している場合がありますのでお気をつけください。

製造日は、保証書とパッケージのシールに印字されています。
年月日は YYYY.MM、あるいは YYYY.MM.DD で表示されています。

お知らせ

本書に記載のイラスト・メニュー画面などは実物と多少異なる場合があります。

不要になった電池は、捨てないで充電式電池リサイクル協力店へご持参ください。



充電式
リチウムイオン
電池使用

使用済み充電式電池の届け先

最寄りのリサイクル協力店へ

詳細は、一般社団法人 JBRC のホームページをご参照ください。

- ホームページ <http://www.jbrc.com>

使用済み充電式電池の取り扱いについて

- 端子部をセロハンテープなどで絶縁してください。
- 分解しないでください。

—このマークがある場合は—**ヨーロッパ連合以外の国の廃棄処分に関する情報**

このシンボルマークは EU 域内でのみ有効です。

製品を廃棄する場合には、最寄りの市町村窓口、または販売店で、正しい廃棄方法をお問い合わせください。

EU



人への危害、財産の損害を防止するため、必ずお守りいただくことを説明しています。

■誤った使い方をしたときに生じる危害や損害の程度を区分して、説明しています。



危険

「死亡や重傷を負うおそれが大きい内容」です。



警告

「死亡や重傷を負うおそれがある内容」です。



注意

「軽傷を負うことや、財産の損害が発生するおそれがある内容」です。

■お守りいただく内容を次の図記号で説明しています。(次は図記号の例です)



してはいけない内容です。



実行しなければならない内容です。

危険



バッテリーパック*は、誤った使いかたをしない

(*以降は、「バッテリー」と表記)

液もれ・発熱・発火・破裂の原因になります。

- 指定外のものを使わない
- 分解や加工（はんだづけなど）、加圧、加熱（電子レンジやオープンなどで）しない
- 水などの液体や火の中へ入れたりしない
- 炎天下（特に真夏の車内）など、高温になるところに放置しない
- 端子部（⊕・⊖）に金属を接触させない
- 落下や衝撃を与えない
- バッテリーの液もれが起こったら、お買い上げの販売店にご相談ください。液が身体や衣服についたら、水でよく洗い流してください。液が目に入ったら、失明のおそれがあります。すぐにきれいな水で洗い、医師にご相談ください。



バッテリーの充電は、本体または専用充電器を使用する

指定以外の充電器で充電すると、液もれ・発熱・発火・破裂などを起こし、けがをする原因になります。

 **警告****異常・故障時には直ちに使用を中止する****異常があったときには、バッテリーを外す**

- 煙が出たり、異常なおいや音がする
- 映像や音声が出ないことがある
- 内部に水や異物が入った
- 電源プラグが異常に熱い
- 本体や AC アダプターが破損した

そのまま使うと火災・感電の原因になります。

- ・ AC アダプターを使っている場合は、電源プラグを抜いてください。
- ・ 電源プラグがすぐ抜けるよう、AC アダプターは容易に手が届く位置にある電源コンセントに接続してください。
- ・ 電源を切り、販売店にご相談ください。

**AC アダプターは、誤った使いかたをしない**

感電や、ショートによる火災の原因になります。

- ・ 加工しない・傷つけない
- ・ 熱器具に近づけない
- ・ 傷んだら使わない
- ・ 差し込みがゆるい電源コンセントには使わない
- ・ たこ足配線や定格外（交流 100 V ~ 240 V 以外）で使わない
- ・ ぬれた手で抜き差ししない

**電源プラグは、正しく扱う**

感電や、ショートによる火災の原因になります。

- ・ 定期的に乾いた布でふく（ほこりなどがたまると、湿気などで絶縁不良となり、火災の原因になります）
- ・ 根元まで確実に差し込む
- ・ 接点部周辺に金属類（クリップなど）を放置しない

**分解、改造をしない**

内部には電圧の高い部分があり、感電の原因になります。

分解禁止

**内部に金属物を入れたり、水などの液体をかけたりめらしたりしない**

ショートや発熱により、火災・感電・故障の原因になります。

- ・ 機器の近くに水などの液体の入った容器や金属物を置かないでください。
- ・ 特にお子様にはご注意ください。

警告



可燃性・爆発性・引火性のガスなどのある場所で使わない
火災や爆発の原因になります。
• 粉じんの発生する場所でも使わない



雷が鳴ったら、触れない
感電の原因になります。
• 本体や AC アダプターには、金属部があります。

接触禁止



乗り物の運転中に使わない
事故の誘発につながります。
• 歩行中も、周囲や路面の状況に十分注意する



運転者などに向けてフラッシュを発光しない
事故の誘発につながります。



メモリーカード、ホットシューカバー、レンズキャップひもは乳幼児の手の届くところに置かない
誤って飲み込むと、身体に悪影響を及ぼします。
• 万一、飲み込んだら、すぐ医師にご相談ください。



ショルダーストラップを乳幼児の手の届くところに置かない
誤ってショルダーストラップを首に巻きつけ、事故につながるおそれがあります。



ショルダーストラップは肩に掛けて使う
けがや事故の原因になります。
• 首に掛けての使用はしない



電源を入れたまま長時間、直接触れて使用しない
本機の温度の高い部分に長時間、直接触れていると低温やけど*の原因になります。
• 長時間で使用する場合は、三脚などをお使いください。

* 血流状態が悪い人（血管障害、血液循環不良、糖尿病、強い圧迫を受けている）や皮膚感覚が弱い人などは、低温やけどになりやすい傾向があります。

 **警告****航空機内では Bluetooth 機能を停止させる****航空機内では電源を切る***

運航の安全に支障をきたすおそれがあります。

• Bluetooth 機能は、電源を切っても機能が働く場合があります。Bluetooth 機能を停止させるためには、次の順で選択してください。

- ① セットアップメニューの [Bluetooth] を選ぶ
- ② Bluetooth メニューから [Bluetooth] を選ぶ
- ③ ▲▼で [OFF] を選び、[MENU/SET] ボタンを押す

* やむをえずこのような環境でカメラ本体を使用するときは、無線 LAN 機能を使用しないでください。ただし、航空機の離着陸時など、カメラ本体の使用が禁止されている場合もありますので注意してください。

**満員電車の中など混雑した場所では、付近に心臓ペースメーカーを装着している方がいる場合があるので、電源を切る**

本機からの電波がペースメーカーの作動に影響を与える場合があります。

**心臓ペースメーカーを装着している方は装着部から 15 cm 以上離す**

本機からの電波がペースメーカーの作動に影響を与える場合があります。

**自動ドア、火災報知器などの自動制御機器の近くでは電源を切る**

本機からの電波が自動制御機器に影響を及ぼすことがあり、誤動作による事故の原因になります。

**病院内や医療用電気機器のある場所では電源を切る**

本機からの電波が医療用電気機器に影響を及ぼすことがあり、誤動作による事故の原因になります。

注意



フラッシュ発光部および AF 補助光は、至近距離で直接見ない
誤って発光した場合、視力障害などの原因になることがあります。



フラッシュを人の目に近づけて発光しない
視力障害などの原因になることがあります。
• 乳幼児を撮影するときは、1 m 以上離してください。



フラッシュの発光部分を直接手で触らない・ごみなどの異物が付いたまま使
わない・テープなどでふさがらない
やけどの原因になることがあります。
発光熱によって煙などが出る原因になることがあります。
• 発光直後は、しばらく触らないでください。



次のような場所に放置しない
火災や感電の原因になることがあります。
• 異常に温度が高くなる場所（特に真夏の車内やボンネットの上など）
• 油煙や湯気の当たるところ
• 湿気やほこりの多いところ



次のときは、電源プラグを抜く・バッテリーを取り出す
通電状態、またはバッテリーを入れたまま放置すると、絶縁劣化やろう電などにより、
火災の原因になることがあります。
• 長期間使わないとき
• お手入れのとき



AC アダプターの放熱を妨げない
内部に熱がこもると、火災の原因になることがあります。
• 本棚やラックの中など狭い空間に設置しない
• 新聞紙、テープクロース、カーテンなどで覆って放熱を妨げない



レンズを太陽や強い光源に向けたままにしない
集光により、内部部品が破損し、火災の原因になることがあります。



レンズキャップやひもを持って、本機をぶら下げたり、振り回したりしない
ひもが切れて本機が落下し、けがや破損の原因になることがあります。

本書の見方

■本文中の記号について

MENU [MENU/SET] ボタンを押してメニューの設定を示しています。
[AE/AF LOCK]、[DISP]、[▶]などは、それぞれの表示のボタンを示しています。

本書では、メニュー設定の手順を次のように説明しています。

MENU ボタン →  [撮影] → [クオリティ] → [±]

- 本書ではカーソルボタンの上下左右を ▲▼◀▶ で表します。

撮影モード：      □  

- アイコンが黒く表示されている撮影モードでは、記載されているメニューや機能を選択 / 実行できます。
-  (カスタムモード) は登録した撮影モードによって使える機能が変わります。

目次

■ 安全上のご注意.....	144
----------------	-----

準備・基本操作

■ お知らせ.....	152
■ 付属品.....	153
■ 交換部品 / アクセサリー.....	153
■ 各部の名前と働き.....	154
■ カードについて.....	156
■ すぐに撮影してみる.....	157
レンズキャップを付ける.....	157
ショルダーストラップを付ける.....	157
レンズフードを付ける.....	158
バッテリーやカードを 入れる・取り出す.....	159
充電する.....	160
モニター面を表にする.....	161
言語、日時を設定する.....	161
[EVF] ボタン (ファインダー撮影).....	162
カメラの構え方.....	162
シャッターボタン (写真を撮る).....	163
■ 基本操作.....	164
■ メニューを使って設定する.....	167

撮る

■ カメラにおまかせで撮る (スナップショットモード).....	168
■ ドライブモードを選ぶ ([連写] / [セルフタイマー]).....	169
■ 4K フォトで撮る.....	170
■ 撮影後にピントを操作する ([ポストフォーカス] / [フォーカススタッキング]).....	173
■ 動画・4K 動画を撮る.....	176

見る

■ 画像を見る.....	180
--------------	-----

Wi-Fi/Bluetooth

■ Wi-Fi®/Bluetooth® 機能で できること.....	183
---------------------------------------	-----

その他

■ 撮影した画像データをパソコンに コピーする.....	184
■ 仕様.....	185
■ 無線 LAN 使用上のお願い.....	189
■ ライカサービスアドレス.....	192

お知らせ

■本機の取り扱いについて

本機に、強い振動や衝撃、圧力をかけないでください。

- 下記のような状態で使用すると、レンズやモニター、ファインダー、外装ケースが破壊される可能性があります。また、誤動作や、画像が記録できなくなることもあります。
 - 本機を落とす、またはぶつける
 - レンズ部やモニターを強く押さえつける

本機は、防じん・防滴・防水仕様ではありません。

ほこり・水・砂などの多い場所でのご使用を避けてください。

モニターに砂やほこり、水滴などの液体が付いた場合は、乾いた柔らかい布でふき取ってください。

- タッチ操作が誤認識される場合があります。

■露付きについて（レンズやモニター、ファインダーが曇るとき）

- 露付きは、温度差や湿度差があると起こります。レンズやモニター、ファインダーの汚れ、かび、故障の発生原因になりますのでお気をつけください。
- 露付きが起こった場合、電源を切り、2時間ほどそのままにしてください。周囲の温度になじむと、曇りが自然に取れます。

■撮影内容の補償はできません

- 本機およびカードの不具合で撮影や録音されなかった場合の内容の補償についてはご容赦ください。

■お使いのとき

本機のそばにクレジットカードなど磁気の影響を受けるものを近づけないでください。データが壊れて使用できなくなることがあります。

付属品

お使いの前に、付属品をご確認ください。

バッテリーパック	ACアダプター
USB 接続ケーブル	ショルダーストラップ
レンズキャップ	レンズキャップひも
ホットシューカバー	レンズフード
取扱説明書（本書）	

交換部品 / アクセサリー

品揃え豊富なライカの交換部品 / アクセサリーの情報については、Leica Camera AG のホームページをご確認ください：

www.leica-camera.com

本機をお使いの際は、本書または Leica Camera AG が指定するアクセサリ（バッテリー、AC アダプターなど）のみお使いください。また、これらのアクセサリは本機でのみお使いください。当社製以外のアクセサリを使用した場合、製品の故障・損傷につながる可能性があります。

■ホットシューカバーを取り外す

ホットシューカバーを矢印 ① の方向に押しながら、矢印 ② の方向に引いて取り外す

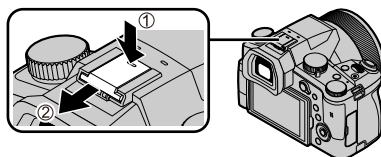

お知らせ

- メモリーカードは別売です。
- 本書では、バッテリーパックを「バッテリー」と表記します。
- 本書では SD/SDHC/SDXC メモリーカードを「メモリーカード」あるいは「カード」と表記します。
- 付属品の種類や形状は、購入された国や地域によって異なる場合があります。
- 小物部品については乳幼児の手の届かないところに適切に保管してください。
- 包装材料などは商品を取り出したあと、適切に処理をしてください（→ 143）。

各部の名前と働き

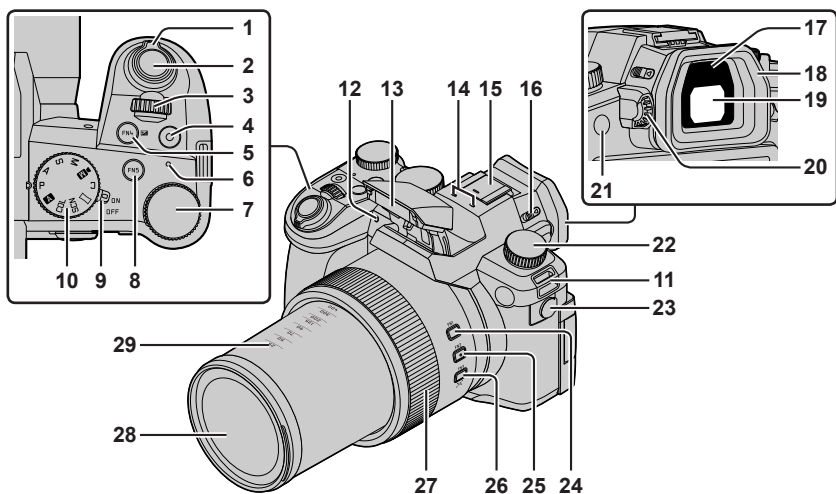

- | | | | |
|----|--|----|--|
| 1 | ズームレバー (→ 164) | 16 | フラッシュオープンレバー |
| 2 | シャッターボタン (→ 163) | 17 | アイセンサー (→ 162) |
| 3 | 前ダイヤル | 18 | アイカップ |
| 4 | 動画ボタン (→ 176) | 19 | ファインダー (→ 162) |
| 5 | 動画機能
[FN 4] ボタン /
[] (露出補正) ボタン | 20 | 視度調整ダイヤル (→ 162) |
| 6 | 充電ランプ / WIRELESS 接続ランプ | 21 | 動画機能
[FN 8] ボタン / [EVF] ボタン (→ 162) |
| 7 | 後ダイヤル | 22 | ドライブモードダイヤル (→ 169) |
| 8 | 動画機能
[FN 5] ボタン | 23 | マイク端子 |
| 9 | 電源スイッチ (→ 161) | 24 | 動画機能
[FN 1] ボタン |
| 10 | モードダイヤル (→ 165) | 25 | 動画機能
[FN 2] ボタン |
| 11 | ショルダーストラップ取り付け部 (→ 157) | 26 | 動画機能
[FN 3] ボタン /
[] ([ズームバック]) ボタン (→ 164) |
| 12 | セルフタイマーランプ /
AF 補助光ランプ | 27 | コントロールリング |
| 13 | フラッシュ発光部 | 28 | レンズ部 |
| 14 | ステレオマイク | 29 | 焦点距離表示 |
| 15 | ホットシュー (ホットシューカバー)
(→ 153) | | (35 mm フィルムカメラ換算) |

ホットシューカバーは、誤って飲み込むのを防ぐため、乳幼児の手の届くところに置かないでください。

画像横縦比 [3:2] 時の数値になります。
(動画撮影時は、画面に表示される焦点距離を参考にしてください)

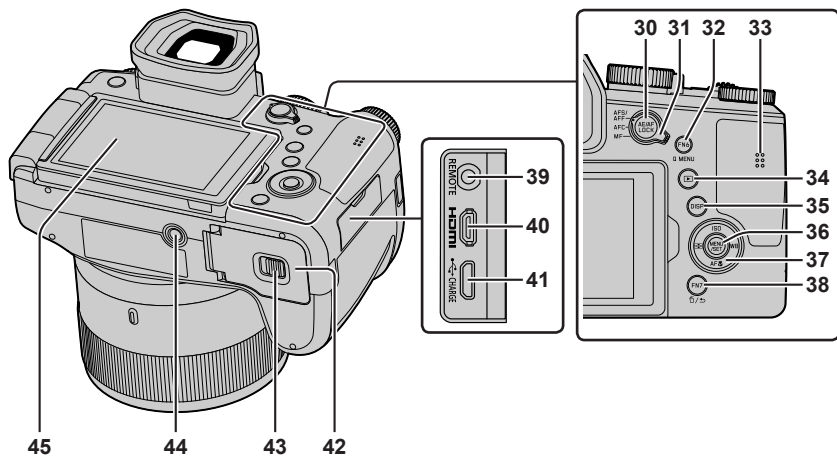

- 30 [AE/AF LOCK] ボタン
ロック
- 31 フォーカスモードレバー
- 32 [FN 6] ボタン / [Q.MENU] ボタン
ファンクション ライブメニュー
- 33 スピーカー
- 34 [▶] (再生) ボタン (→ 180)
- 35 [DISP] ボタン
ディスプレイ
- 36 [MENU/SET] ボタン (→ 165)
メニュー セット
- 37 カーソルボタン (→ 165)
[ISO] (ISO 感度) (▲)
[WB] (ホワイトバランス) (▶)
[AF] (マクロ撮影モード) (▼)
[] (オートフォーカスモード) (◀)
ファンクション
- 38 [FN 7] ボタン /
[] (消去) ボタン (→ 180) /
[] (戻る) ボタン (→ 167)

- 39 [REMOTE] 端子
リモート
- 40 [HDMI] 端子
本機とテレビを HDMI マイクロケーブルで接続すると、写真や動画をテレビで見ることができます。
- 41 [USB/CHARGE] 端子 (→ 160)
チャージ
- 42 カード / バッテリー扉 (→ 159)
- 43 開閉レバー (→ 159)
- 44 三脚取り付け部
ねじの長さが 5.5 mm 以上の三脚を取り付けると、本機を三脚にしっかり固定できない場合や、本機を傷つける場合があります。
- 45 タッチパネル (→ 166) / モニター

ファンクションボタン [FN9] ~ [FN13] は、タッチアイコンです。
撮影画面の [Fn] タブをタッチすると表示されます。

カードについて





SD 規格に準拠した次のカードが使用できます。

カードの種類	容量	備考
SD メモリーカード	512 MB ~ 2 GB	本機は UHS-I UHS Speed Class 3 規格の SDHC / SDXC メモリーカードに対応しています。
SDHC メモリーカード	4 GB ~ 32 GB	
SDXC メモリーカード	48 GB ~ 128 GB	

■動画撮影や 4K フォトの撮影とスピードクラス

以下の SD スピードクラスや UHS スピードクラスに対応したカードをお使いください。

- SD スピードクラスや UHS スピードクラスとは、連続的な書き込みに関する速度規格です。カードのラベル面などでご確認ください。

【画質設定】	スピードクラス	表示の例
[FHD] / [HD]	Class 4 以上	CLASS  
[4K] / [ハイスピード動画]	UHS Speed Class 3	
4K フォト / 【ポストフォーカス】撮影時	UHS Speed Class 3	

- カードは、誤って飲み込むのを防ぐため、乳幼児の手の届くところに置かないでください。

カードをフォーマット（初期化）する

本機で撮影する前に、カードをフォーマットします。

フォーマットするとデータを元に戻すことができませんので、必要なデータを保存してからフォーマットしてください。

MENU ボタン →  【セットアップ】 → 【フォーマット】

すぐに撮影してみる

レンズキャップを付ける

レンズ保護のため、撮影しないときはレンズキャップを付けてください。

- レンズキャップひもで本機をぶら下げたり、振り回したりしないでください。
- 電源スイッチを [ON] にするときは、必ずレンズキャップを外してください。
- レンズキャップひもがショルダーストラップなどとからまないようにお気をつけください。

1 レンズキャップと本機をレンズキャップひも（付属）でつなぐ

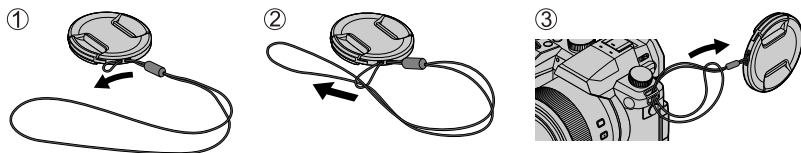

2 本機にレンズキャップを付ける

Ⓐ ここをつまむ

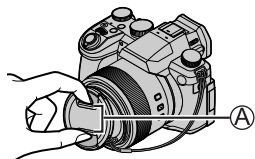

- レンズキャップひもは、誤って飲み込むのを防ぐため、乳幼児の手の届くところに置かないでください。

ショルダーストラップを付ける

落下防止のため、ショルダーストラップを付けてご使用いただくことをお勧めします。

1 手順①～④に従ってショルダーストラップを取り付け、もう片方も同様に取り付け

Ⓑ 2 cm 以上出しておく

- ショルダーストラップは肩に掛けてお使いください。
 - 首に掛けて使用しないでください。けがや事故の原因になります。
- ショルダーストラップは乳幼児の手の届かないところに保管してください。
 - 誤ってショルダーストラップを首に巻きつけ、事故につながるおそれがあります。

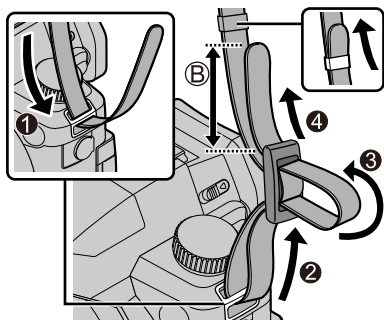

レンズフードを付ける

- レンズフードをゆがませるような持ち方はしないでください。
- 電源スイッチが [OFF] になっていることを確認してください。
- フラッシュはあらかじめ閉じてください。



1 レンズフードの取り付けマークをレンズ先端の取り付け位置の少し上に合わせる

- Ⓐ レンズ先端の取り付け位置
- Ⓑ レンズフードの取り付けマーク

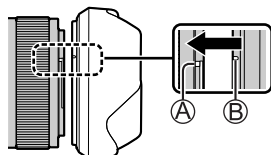

2 レンズフードを時計方向に回す

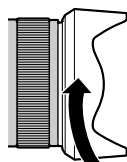

3 いったんマークの手前で止まりますが、「カチッ」と音がするまで回し、本機底面のマークを合わせる

- Ⓒ マークが合う位置まで回す

- 確実にレンズフードが付いていることを確認して、画像にレンズフードが映っていないことを確認してください。

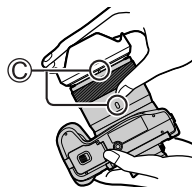

- フラッシュ撮影時は、フラッシュ光がレンズフードに遮られて画面の下が暗くなり（ケラレ）調光できなくなるため、レンズフードを外すことをお勧めします。
- 一時的にレンズフードを外して運ぶ（仮収納）

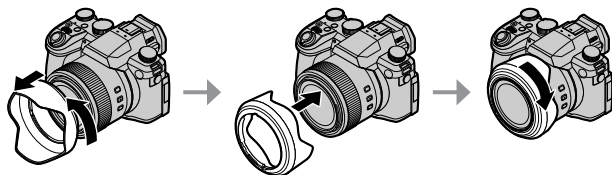

バッテリーやカードを入れる・取り出す

電源が切れていることを確認してください。

- 1 開閉レバー (A) を [OPEN] 側にスライドし、カード/バッテリー扉を開ける

[OPEN] (開く) [LOCK] (閉じる)

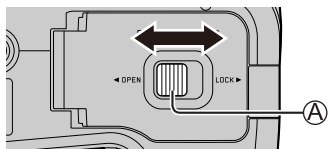

- 2 向きを確認してバッテリーとカードを奥まで入れる

- バッテリー：奥まで確実に挿入し、バッテリーにレバー (B) がかかっていることを確認する。
- カード：「カチッ」と音がするまで押し込む。端子部には触れない。

- 3 カード/バッテリー扉を閉める

開閉レバーを [Lock] 側にスライドする。

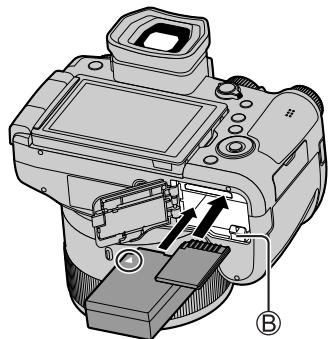

取り出す

- バッテリー：

レバー (B) を矢印方向へ引く。

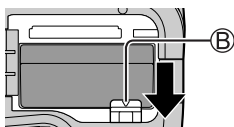

- カード：

カードの中央を押す。

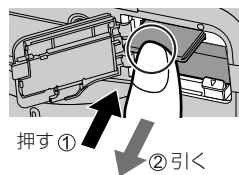

- ライカ純正バッテリー BP-DC12 をご使用ください。
- ライカカメラ AG では、他社製バッテリーの品質については一切保証できません。
- カードやバッテリーの取り出しは、電源を切り、画面の Leica 表示が消えてから行ってください。

充電する

- 本機で使えるバッテリーは、ライカ純正バッテリー BP-DC12 のみです。
- 充電は周囲の温度が 10℃～30℃（バッテリーの温度も同様）のところで行うことをお勧めします。

本機にバッテリーを入れてください。
電源が切れていることを確認してください。

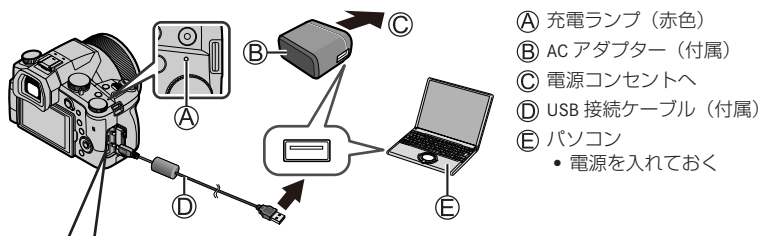

⑥ [USB/CHARGE] 端子

- カメラを立てたとき、いちばん下にある端子です。

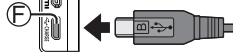

- 端子の向きを確認し、まっすぐ入れる。
（向きを逆にすると、端子が変形して故障の原因になります）
また、誤った端子には接続しないでください。故障の原因になります。

■充電時間

ACアダプター（付属）使用時

約 180 分

- パソコンからの充電時間は、パソコンの給電能力によって異なります。

- 付属の USB 接続ケーブル以外は使わないでください。
- 付属の AC アダプター以外は使わないでください。

モニター面を表にする

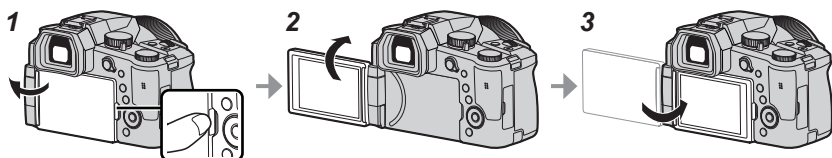

- 1 モニター右側のくぼみに指を掛けて左側へ開く（最大 180° 開きます）
- 2 レンズ方向に 180° 回転させる
- 3 元の位置へ閉じる

- モニターは十分開いてから回転させ、無理な力を加えないようお気をつけください。故障の原因になります。
- モニターを使用しないときは、汚れや傷防止のためモニターを内側に収納しておくことをお勧めします。

言語、日時を設定する

お買い上げ時は日時が設定されていません。

- 1 電源スイッチを [ON] にする
- 2 [MENU/SET] ボタンを押す
- 3 ▲▼で表示言語を選び、[MENU/SET] ボタンを押す
 - ・ [時計を設定してください] と表示されます。
- 4 [MENU/SET] ボタンを押す
- 5 ◀▶で合わせたい項目（年・月・日・時・分）を選び、▲▼で設定する
- 6 [MENU/SET] ボタンを押す
- 7 [時計を設定しました] と表示されたら、[MENU/SET] ボタンを押す
- 8 [ホームエリアを設定してください] と表示されたら、[MENU/SET] ボタンを押す
- 9 ◀▶でお住まいの地域を選び、[MENU/SET] ボタンを押す

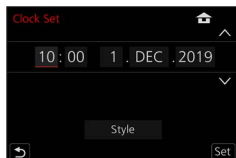
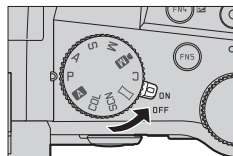

[EVF] ボタン (ファインダー撮影)

1 [EVF] ボタン (A) を押す

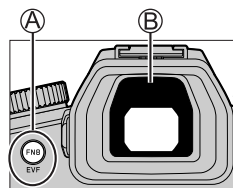

■ファインダー / モニター自動切換

ファインダーに目や物を近づけると、アイセンサー (B) により自動的にファインダー表示に切り換わります。目や物を離すとモニター表示に戻ります。

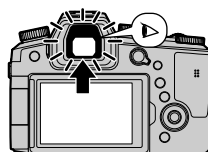

■視度調整

ファインダー内に表示される文字がはっきり見えるまで視度調整ダイヤルを回して調整してください。

- ファインダー使用時、[EVF 表示速度] を [ECO 30fps] に設定すると、バッテリーの消費を抑え、使用時間が長くなります。

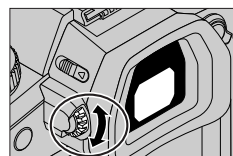

カメラの構え方

- ・フラッシュ発光部や AF 補助光ランプ、マイク、スピーカーを指などで塞がないでください。

- (A) スピーカー
- (B) AF 補助光ランプ
- (C) マイク

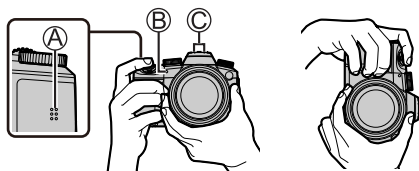

- ・レンズ鏡筒をつかんで撮影しないでください。レンズ収納時に指を挟むおそれがあります。

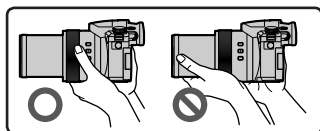

■フリーアングル撮影

撮影状況に合わせて、モニターを開いて撮影できます。モニターの角度を調節すると、さまざまなアングルからの撮影が可能になり便利です。

ハイアングル撮影

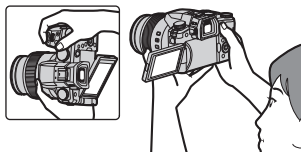

ローアングル撮影

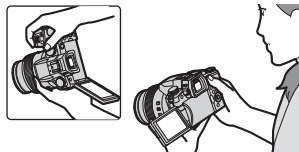

シャッターボタン（写真を撮る）

1 モードダイヤルを【A】に合わせる

- 主要な機能が自動で設定されます。
- 撮影モードについて、詳しくは 165 ページをお読みください。

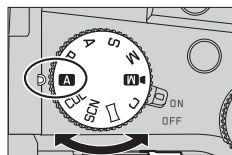

2 シャッターボタンを半押し（軽く押す）して被写体にピントを合わせる



- Ⓐ シャッタースピード
- Ⓑ 絞り値
- Ⓒ フォーカス表示（緑色）
（ピントが合う：点灯
ピントが合わない：点滅）

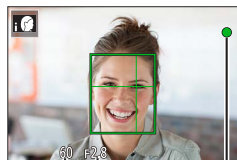

3 シャッターボタンを全押し（さらに押し込む）して撮影する



- 【フォーカス/リリース優先】を【フォーカス】に設定時は、ピントが合うまで撮影できません。

■撮影した画像を確認する

[▶]（再生）ボタンを押す。（→ 180）



基本操作

ズームレバー（ズームを使う）

1 ズームレバーを回す

- 回す角度の大きさにより、ズームスピードが変わります。
- コントロールリングに「ズーム」または「ステップズーム」を割り当てると、コントロールリングでもズーム操作ができます。

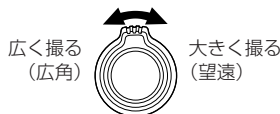

光学ズーム：

画質を劣化させずに拡大します。

最大倍率：16 倍

EX 光学ズーム：

〔記録画素数〕で〔EX〕付きの記録画素数を選ぶと働きます。画質を劣化させずに光学ズームより拡大します。

最大倍率：32 倍*1

*1 光学ズームの倍率を含む。記録画素数により、最大倍率は変わります。

[iA ズーム]：

〔撮影〕 / 〔動画〕メニューで [iA ズーム] を [ON] にしてください。

超解像技術によって、画質の劣化を抑えつつ、元のズーム倍率の2倍*2までズーム倍率を上げることができます。

*2 [記録画素数] を [S] に設定時は元のズーム倍率の1.5倍まで。

[デジタルズーム]：

〔撮影〕 / 〔動画〕メニューで [デジタルズーム] を [ON] にしてください。

元のズーム倍率の最大4倍まで拡大できます。[デジタルズーム] と [iA ズーム] を併用時は、合計のズーム倍率が4倍までになります。

デジタルズームは、ズームするほど画質が粗くなります。

- 【モニター表示速度】を [ECO 30fps] に設定時は、デジタルズームを使用できません。（お買い上げ時の設定）
- [EVF 表示速度] を [ECO 30fps] に設定時は、デジタルズームを使用できません。

■ [ズームバック] ボタン（ズームバック機能を使う）

望遠時に被写体を見失ったら

① [ZOOM]（[ズームバック]）ボタンを押したままにする

- 直前の倍率（画角）を示す枠が表示されます。

被写体を見つけたら

② 被写体を枠に合わせて、ボタンから指を離す

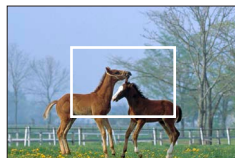

モードダイヤル（撮影モードを選ぶ）

1 モードダイヤルを切り換える

- モードダイヤルはゆっくり回して確実に各モードに合わせてください。

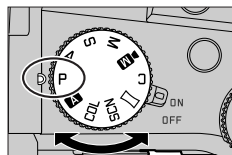

A	A スナップショットモード (→ 168)
A	A スナップショットプラスモード (→ 168)
P	プログラム AE モード 絞り値とシャッタースピードをカメラが自動的に設定します。
A	絞り優先 AE モード 絞り値を決めて撮影します。
S	シャッター優先 AE モード シャッタースピードを決めて撮影します。
M	マニュアル露出モード 絞り値とシャッタースピードを決めて撮影します。
M	クリエイティブ動画モード 絞りやシャッタースピード、ISO 感度を手動で設定し、動画を撮影します。 • 写真撮影はできません。
C	カスタムモード あらかじめ登録しておいた設定で撮影します。
	パノラマモード パノラマ写真を撮影します。
SCN	シーンガイドモード 被写体に合わせた自動設定で撮影します。
COL	クリエイティブコントロールモード 画像に効果を加えて撮影します。

カーソルボタン / [MENU/SET] ボタン（項目を選択 / 決定する）

カーソルボタンを押す：

項目の選択や、数値の設定などができます。

[MENU/SET] ボタンを押す：

設定内容の決定などができます。

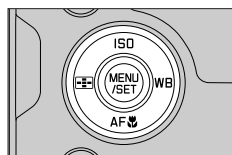

タッチパネル（タッチ操作）

タッチする

タッチパネルに触れて離す動作です。

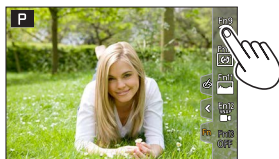

ドラッグする

タッチパネルに触れたまま動かす動作です。



ピンチする（広げる / 縮める）

タッチパネルを2本の指で広げる（ピンチアウト）と拡大し、縮める（ピンチイン）と縮小します。

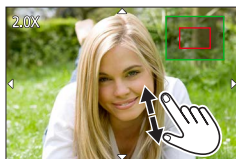

タッチ機能を使って撮る

1 **[\square]** をタッチする

2 アイコンをタッチする

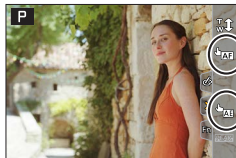

■タッチ AF、タッチシャッター

タッチすることによりアイコンが切り換わります。

[\square] (タッチ AF)	タッチした位置にピントを合わせます。
[\square] (タッチシャッター)	タッチした位置にピントを合わせて撮影します。
[\times] (OFF)	タッチ AF、タッチシャッターを無効にします。

■[タッチ AE]

タッチした位置に、明るさを合わせるすることができます。

[\square] ([タッチ AE])	① 明るさを合わせたい被写体をタッチする ② [\square] をタッチする ・解除するとき → [\square] をタッチする。
--	---

メニューを使って設定する

1 [MENU/SET] ボタンを押す

2 メニューの種類を切り換える

- ① ◀を押す
- ② ▲▼で [🔪] などのタブを選ぶ
 - 前ダイヤルを回しても、タブを選べます。
- ③ [MENU/SET] ボタンを押す

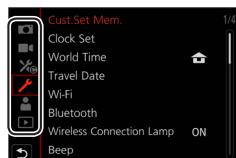

■メニューの種類

- 📷 [撮影]
- 🎥 [動画]
- ⚙️ [カスタム]
- 🔪 [セットアップ]
- 👤 [マイメニュー]
- 🔄 [再生]

3 ▲▼でメニュー項目を選び、[MENU/SET] ボタンを押す

- 後ダイヤルを回しても、メニュー項目を選択できます。
- ズームレバーを回して、ページを切り換えることができます。

4 ▲▼で設定内容を選び、[MENU/SET] ボタンを押す

- 後ダイヤルを回しても、設定内容を選択できます。
- メニュー項目により、設定方法が異なります。

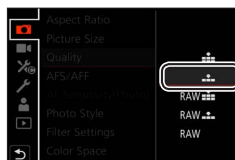

5 撮影 / 再生画面に戻るまで、繰り返し [🔄] ボタンを押す

- シャッターボタンを半押ししてもメニュー画面を終了できます。

- メニュー項目や設定内容を選択中に [DISP] ボタンを押すと、メニューの説明が表示されます。
- 設定できないメニュー項目はグレーで表示されます。一部の設定状況では、グレーのメニュー項目を選んで [MENU/SET] ボタンを押すと、設定できない理由が表示されます。

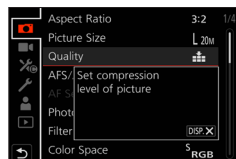

カメラにおまかせで撮る（スナップショットモード）

被写体や撮影状況に合わせてカメラが最適な設定を行うので、カメラにおまかせで気軽に撮りたいときにお勧めです。

1 モードダイヤルを【A】に合わせる

- お買い上げ時は、スナップショットプラスモードに設定されています。

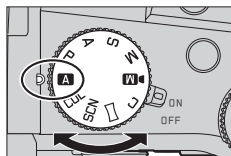

2 被写体にカメラを向ける

- カメラが最適なシーンを判別すると、各シーンのアイコンに変わります。（自動シーン判別）



■スナップショットプラスモードとスナップショットモードを切り換える

MENU ボタン → **A** / **A** 【スナップショットモード】 → 【スナップショットモード】

設定：【**A**】（スナップショットモード） / 【**A**】（スナップショットプラスモード）

- 【**A**】は、【**A**】の設定に加えて明るさや色合いなどの設定を変更できるので、よりお好みに合わせた撮影ができます。
- [i 手持ち夜景] を [ON] に設定時は、手持ち撮影中にカメラが [i 夜景] を自動判別した場合、夜景を高速連写で撮影し 1 枚の写真に合成します。
- [iHDR] を [ON] に設定時は、背景と被写体の明暗差が大きい場合などに、露出の異なる写真を複数枚撮影して 1 枚の階調豊かな写真に合成します。

■オートフォーカス（顔・瞳認識）

【オートフォーカスモード】は自動で [i 顔・瞳認識] に設定されます。被写体をタッチすると [i 顔・瞳認識] に切り換わり、追尾 AF 機能が働きます。

- [i 顔・瞳認識] ボタン (◀) を押しても、[i 顔・瞳認識] に切り換わりません。被写体を追尾 AF エリアに合わせ、シャッターボタンを半押しすると追尾 AF 機能が働きます。

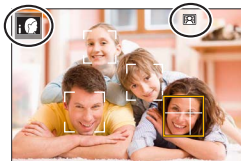







ドライブモードを選ぶ ([連写] / [セルフタイマー])

撮影モード:         

シャッターボタンを押したときの動作を切り換えることができます。

1 ドライブモードダイヤルを回す

 [単写]	シャッターボタンを押すと 1 枚だけ撮影します。
 [連写]	シャッターボタンを押している間、連続撮影します。
 [4K フォト] (→ 170) /  [ポストフォーカス] (→ 173) /  [インターバル/コマ撮り撮影]	
 [セルフタイマー]	シャッターボタンを押すと、設定した時間後に撮影します。

連写する

■ [連写速度] を設定する



MENU ボタン →  [撮影] → [連写速度]

		[H] (高速)	[M] (中速)	[L] (低速)
連写速度 (コマ / 秒)	[AFS] / [MF]	12	7	2
	[AFF] / [AFC]	7		
連写中のライブビュー	[AFS] / [MF]	なし	あり	あり
	[AFF] / [AFC]	あり		
連写コマ数	RAW ファイルあり	26 コマ以上		
	RAW ファイルなし	100 コマ以上		

セルフタイマーで撮る

■ セルフタイマーの動作を設定する

MENU ボタン →  [撮影] → [セルフタイマー]

 10	10 秒後に撮影します。
 10	10 秒後に約 2 秒間隔で 3 枚撮影します。
 2	2 秒後に撮影します。

4K フォトで撮る

撮影モード： [A] [A+] [P] [A] [S] [M] [M] [SCN] [COL]

約 800 万画素の写真を 30 コマ / 秒で連写撮影します。撮影後、連写ファイルから一瞬を選び出し、保存することができます。

- 撮影時は UHS Speed Class 3 のカードをお使いください。
- 撮影時、画角が狭くなります。

1 ドライブモードダイヤルを に合わせる

2 撮影方法を選ぶ

MENU ボタン → [撮影] → [4K フォト]

[4K 連写]

動きが速い被写体のベストな一瞬をとらえたいとき

シャッターボタンを押している間、連写撮影します。

- シャッターボタン全押しから約 0.5 秒後に撮影が開始されますので、早めに全押ししてください。

- (A) 押したまま
- (B) 記録される範囲

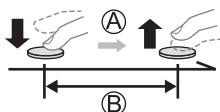

[4K 連写 (s/s)]

S/S とは「Start/Stop」の略を表します。

いつ起こるか分からないシャッターチャンスをとらえたいとき

シャッターボタンを押すと連写撮影を開始します。

もう一度押すと、連写撮影を終了します。

- (C) 開始 (1 回目)
- (D) 終了 (2 回目)
- (E) 記録される範囲

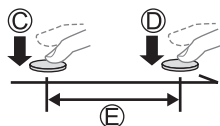

- 撮影中に [FN6] ボタンを押すと、マーカーを付けることができます。(1 回の記録につき最大 40 個まで) 4K 連写ファイルから写真を選び保存するときに、マーカーを付けた位置へスキップできます。

[4K プリ連写]

シャッターチャンスの一瞬に合わせて撮りたいとき

シャッターボタンを押した瞬間の前後約 1 秒を連写撮影します。



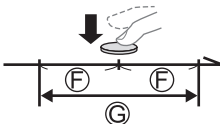

- (F) 約 1 秒
- (G) 記録される範囲



3 シャッターボタンを半押しし、メニューを終了する

4 シャッターボタンを押して撮影する

- 連写した画像は、1つの4K連写ファイルとしてMP4形式で保存されます。
- [オートレビュー] を設定している場合、写真を選ぶ画面が自動で表示されます。

- 周囲の温度が高かったり、連続で4Kフォトの撮影を行ったとき、が表示されたあと、撮影が停止する場合があります。本機の温度が下がるまでお待ちください。
-  ([4K プリ連写]) に設定しているときは、バッテリーの消耗が早くなり、本機の温度も上昇します。(本機の保護のため、 ([4K 連写]) に切り換わる場合があります) 撮影するときだけ  ([4K プリ連写]) に設定してください。
- 連続記録時間が29分を超えると記録を停止します。
SDHCメモリーカード使用時は、ファイルサイズが4GBを超える場合は、ファイルは分かれて保存・再生されます。(撮影は一時中断することなく続けることができます)
SDXCメモリーカードを使用すると、ファイルサイズが4GBを超えても1つのファイルとして記録できます。

4K 連写ファイルから写真を保存する

1 再生画面で が付いた画像を選び、▲を押す

-  ([4K プリ連写]) で撮影した場合は、手順 3へ進んでください。



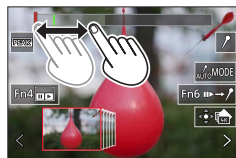

2 スライダーをドラッグし、おおまかにシーンを選ぶ

-  をタッチすると、マーカ操作画面に切り換わります。(→ 172)



3 ドラッグし、写真として保存するコマを選ぶ

- 連続してシーンまたはコマに戻す / 送るには、 /  をタッチし続けてください。

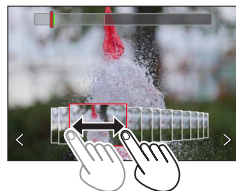

4 をタッチし、写真を保存する

- 選んだ写真は、4K連写ファイルとは別にJPEG形式で新規保存されます。

- [再生] メニューの [4K フォト一括保存] を使うと、5秒分の写真を一括保存することができます。

■ マーカー

4K 連写ファイルから写真を選んで保存するときに、マーカーの位置へスキップすると、写真を選びやすくなります。

白色：撮影時や再生時に手動で設定したマーカー

緑色：撮影時にカメラが自動で設定したマーカー
(オートマーキング機能※1)

※1 カメラが動きや顔を検出し、自動でマーカーを設定します。

(1 ファイルにつき最大 10 個まで)

(例：乗り物が横切るシーン、風船が割れるシーン、人が振り向きシーン)



マーカー操作画面

■ マーカーの位置へスキップする

[**⇨⇩⇧⇦**] をタッチすると、マーカー操作画面に切り換わります。[**◀▶**] でマーカーの位置へスキップして写真を選択することができます。

[**⇩⇧⇦**] をタッチすると、元の操作に戻ります。

- 次のような場合、撮影条件や被写体の状態によって、オートマーキング機能によるマーカーが設定されないことがあります。
 - 流し撮りや手ブレなどでカメラが動いている
 - 被写体の動きが遅い / 小さい、被写体が小さい
 - 顔が正面を向いていない

■ 表示するマーカーを切り換える

① [**MODE**] をタッチする

設定：[オート] / [顔優先] / [動き優先] / [OFF]※2

※2 手動で設定したマーカーのみ表示します。

撮影後にピントを操作する

〔ポストフォーカス〕 / 〔フォーカスタッキング〕

撮影モード： **A** **A** **P** **A** **S** **M** **M** **SCN** **COL**

4K 連写でピント位置を変えながら撮影し、撮影後にピント位置を選ぶことができます。動きのない被写体に適した機能です。

- 撮影時は UHS Speed Class 3 のカードをお使いください。
- 〔フォーカスタッキング〕で撮影する場合は、三脚の使用をお勧めします。
- 撮影時、画角が狭くなります。

1 ドライブモードダイヤルを **[PF]** に合わせる

2 構図を決めて、シャッターボタンを半押しする

- オートフォーカスが働き、画面内のピント位置を検出します。(シャッターボタンを半押ししている間、画面に揺れが見える場合があります)
- 面にピントが合う位置がない場合、フォーカス表示 (A) が点滅し、撮影できません。



シャッターボタン半押し後から撮影終了までは

- 被写体との距離や構図が変わらないようにしてください。

3 シャッターボタンを全押しして撮影を開始する

- ピント位置を自動で変えながら撮影します。撮影進捗バー (B) が消えると、撮影が自動で終了します。
- 1つのファイルとして MP4 形式で保存されます。
- 〔オートレビュー〕を設定している場合、ピントを合わせる位置を選ぶ画面が自動で表示されます。(→ 174)

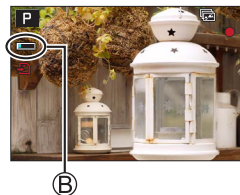

- 周囲の温度が高かったり、連続で〔ポストフォーカス〕撮影を行ったとき、**[△]**が表示されたあと、撮影が停止する場合があります。本機の温度が下がるまでお待ちください。

ピントを合わせる位置を選び、写真を保存する ([ポストフォーカス])

1 再生画面で [ピント] が付いた画像を選び、▲ を押す



2 ピントを合わせる位置をタッチする

- 選んだ位置にピントが合う写真がない場合、赤い枠が表示され、写真を保存できません。
- 画面の端は選べません。
- [ピント] をタッチすると、[フォーカスタッキング] の操作に切り換わります。
- [PEAK] をタッチすると、ピントが合った部分に色を付けて表示します。
- [Q] をタッチすると、表示を拡大します。
- 拡大表示中は、スライドバーをドラッグし、ピントを微調整することができます。(◀▶でも操作できます)

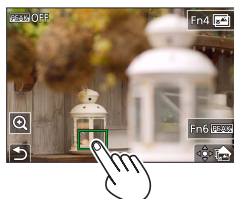

3 [ピント] をタッチし、写真を保存する

- 選んだ写真は、別ファイルとして JPEG 形式で新規保存されます。

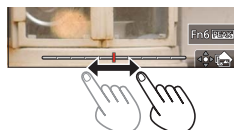

ピントが合う範囲を選び、1枚の写真に合成する ([フォーカスタッキング])

- 1 「ピントを合わせる位置を選び、写真を保存する ([ポストフォーカス])」の手順 2 で、画面の  をタッチする
- 2 合成方法をタッチする

[自動合成]	合成に適した写真を自動で選び、1枚の写真に合成します。 <ul style="list-style-type: none"> • 近距離側の写真を優先して選びます。 • 合成が実行され写真が保存されます。
[指定範囲合成]	選択したピント位置の写真を1枚の写真に合成します。

([指定範囲合成] 選択時)

3 ピントを合わせる位置をタッチする

- 2点以上の位置を選んでください。
- 選択した2点の間にピントが合っている位置があれば、その位置も選択されます。
- 選択できない位置や、選択すると不自然な写真になる可能性がある位置はグレーで表示されます。

- もう一度、タッチすると選択が解除されます。

4 をタッチし、写真を合成し保存する

- 写真は JPEG 形式で保存されます。

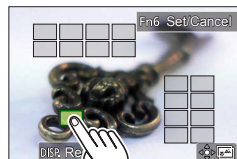

- [フォーカスタッキング] できるのは本機で [ポストフォーカス] 撮影した画像のみです。

動画・4K動画を撮る

撮影モード：

動画（4K動画を含む）はMP4形式で記録されます。

1 動画ボタンを押して、撮影を開始する

- Ⓐ 記録経過時間
- Ⓑ 残り記録可能時間
- Ⓒ 記録中（赤点灯）

- 各動画モードに適した動画が撮影できます。
- 動画ボタンは押したあと、すぐに離してください。
- シャッターボタンを全押しすると、動画撮影中に写真を撮ることができます。（クリエイティブ動画モードを除く）

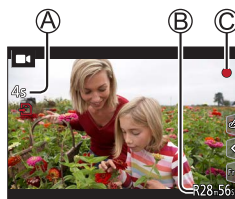
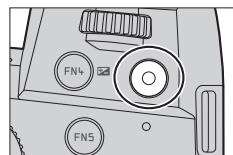

2 もう一度動画ボタンを押して、終了する

- 4K動画を撮影時はUHS Speed Class 3のカードをお使いください。
 - 4K動画の場合、他のサイズの動画よりも画角が狭くなります。
 - 4K動画は高い精度でピントを合わせるためにオートフォーカスの速度を抑えて撮影します。オートフォーカスでピントが合いにくいことがあります、異常ではありません。
 - 静かな環境下での撮影では、絞りやフォーカスなどの動作音が録音されることがあります。これは異常ではありません。
- 動画撮影中のフォーカス動作は「[AF連続動作]」で「[OFF]」に設定することができます。
- 周囲の温度が高かったり、連続で動画撮影を行ったとき、「176

[4K/100M/30p]* / [4K/100M/24p]* / [FHD/28M/60p] / [FHD/20M/30p] / [HD/10M/30p]

- [画質設定] のサイズが [FHD]、[HD] の MP4 動画：
連続記録時間が 29 分を超えると記録を停止します。
ファイルサイズが 4 GB を超える場合は、ファイルは分かれて保存・再生されます。
(撮影は一時中断することなく続けることができます)
- [画質設定] のサイズが [4K] の MP4 動画：
連続記録時間が 29 分を超えると記録を停止します。
SDHC メモリーカード使用時は、ファイルサイズが 4 GB を超える場合は、ファイルは分かれて保存・再生されます。(撮影は一時中断することなく続けることができます)
SDXC メモリーカードを使用すると、ファイルサイズが 4 GB を超えても 1 つのファイルとして記録できます。

* 4K 動画

【4K ライブクロップ】

4K 画角からフルハイビジョン動画を切り出すことで、カメラを固定したままパンやズームイン、ズームアウトの動作を加えた動画を記録できます。

- 撮影時は、カメラをしっかり固定してください。
- [MP4] の [FHD/20M/30p] で撮影されます。
- 画角は狭くなります。



パン



ズームイン

1 モードダイヤルを [M] に合わせる

2 メニューを設定する

MENU ボタン → **M** [クリエイティブ動画] → [4K ライブクロップ]

設定：[40 秒] / [20 秒] / [OFF]

3 切り出し開始枠を設定し、[MENU/SET] ボタンを押して決定する

- 同様に切り出し終了枠も設定してください。
- 初回設定時、1920 × 1080 の大きさの開始枠が表示されます。
- 枠を移動するには、枠をタッチするか、カーソルボタンを操作してください。枠の大きさを調整するには、画面をピンチアウト / ピンチインするか、前 / 後ダイヤルを回してください。

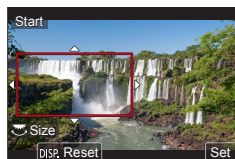

4 動画ボタン（またはシャッターボタン）を押して撮影を開始する

- Ⓐ 記録経過時間
- Ⓑ 設定した動作時間

- 動画ボタン（またはシャッターボタン）は押したあと、すぐに離してください。
- 設定した動作時間が経過すると、自動的に撮影が終了します。途中で撮影を止めるには、再度動画ボタン（またはシャッターボタン）を押してください。

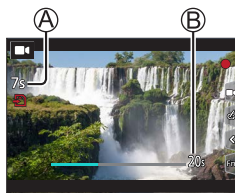

- ズームイン / ズームアウトの動作を加える場合は、切り出しの開始と終了の画角を異なる設定にしてください。例えば、ズームイン撮影では開始の画角を大きく、終了の画角を小さく設定します。

■切り出し枠の位置や大きさを変更する

撮影画面で [FN7] ボタンを押し、手順 **3** を行う。

■[4K ライブクロップ] 撮影を解除する

手順 **2** で [OFF] を選ぶ。

- [ハイスピード動画] 設定時、[4K ライブクロップ] 撮影はできません。
- ピント合わせは、切り出し開始枠内で固定されます。
- [AF 連続動作] は [OFF] になります。
- [測光モード] は [☉] (マルチ測光) になります。
- [4K ライブクロップ] 撮影中は、ズームできません。

画像を見る

1 [▶] (再生) ボタンを押す

2 ◀▶ で表示する画像を選ぶ

- ◀▶ を押したままにすると、連続して画像を送ることができます。

■再生を終了する

再度、[▶] (再生) ボタンを押してください。またはシャッターボタンを半押ししてください。

- [▶] (再生) ボタンを押しながら電源スイッチを [ON] にすると、再生画面が表示されます。
- [レンズ収納] を [ON] に設定時、再生画面に切り換えると、約 15 秒後にレンズ鏡筒が収納されます。

■動画を見る

本機で再生できる動画のファイル形式は MP4 です。

- 動画には動画アイコン ([▶]) が表示されます。

① ▲ を押して再生する

- 画面中央の [▶] をタッチしても動画を再生できます。
- 一時停止中に [MENU/SET] ボタンを押すと、動画から写真を作成できます。



■画像を消す (消去)

一度消した画像は元に戻せません。

- ① 消去する画像を表示中に [左] ボタンを押す
- ② ▲ で [1 枚消去] を選び、[MENU/SET] ボタンを押す

【比較明合成】

4K 連写ファイルから、合成したいコマを複数枚選び、前のコマと比較して明るく変化した部分を重ね合わせて、1 枚の写真に合成します。

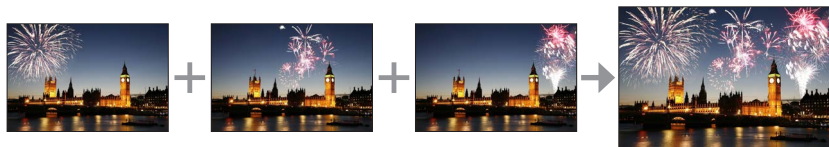

MENU ボタン → [再生] → **【比較明合成】**

1 で 4K 連写ファイルを選び、**【MENU/SET】** ボタンを押す

2 合成方法を選び、**【MENU/SET】** ボタンを押す

■【選択合成】：合成したいコマを選ぶ

① スライダーをドラッグするか、▲▼◀▶ で合成したいコマを選ぶ

② **【MENU/SET】** ボタンを押す

- 選んだコマが記憶され、プレビュー画面になります。
- ▲▼ で項目を選び、**【MENU/SET】** ボタンを押すと、次の操作ができます。



- [次の画像]：さらに合成したいコマを選べます。
- [選び直す]：直前で選んだコマを破棄し、選び直します。

③ 手順①～②を繰り返し、合成したいコマを選ぶ（最大 40 コマ）

④ ▼ で [保存] を選び、**【MENU/SET】** ボタンを押す

■【範囲合成】：合成する範囲を選ぶ

① 先頭画像のコマを選び、**【MENU/SET】** ボタンを押す

- 選択方法は、[選択合成] の手順①と同じです。

② 終了画像のコマを選び、**【MENU/SET】** ボタンを押す

● 写真は JPEG 形式で保存されます。

【軌跡合成】

4K 連写ファイルから合成したいコマを複数枚選び、動いている被写体の軌跡を 1 枚の写真に合成します。



MENU ボタン → 【再生】 → 【軌跡合成】

- 1 ◀▶ で 4K 連写ファイルを選び、【MENU/SET】 ボタンを押す
- 2 合成したいコマを選ぶ

コマの前後で動いている被写体が重ならないように、コマを選択してください。(被写体が重なると正しく合成されない場合があります)

- ① スライドバーをドラッグするか、▲▼◀▶ で合成したいコマを選ぶ
- ② 【MENU/SET】 ボタンを押す
 - 選んだコマが記憶され、プレビュー画面になります。
 - ▲▼で項目を選び、【MENU/SET】 ボタンを押すと、次の操作ができます。
 - 【次の画像】：さらに合成したいコマを選べます。
 - 【選び直す】：直前で選んだコマを破棄し、選び直します。
- ③ 手順 ①～② を繰り返し、合成したいコマを選ぶ (3 コマ～ 40 コマ)
- ④ ▼ で 【保存】 を選び、【MENU/SET】 ボタンを押す

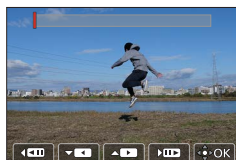

- 軌跡合成に使用する画像を撮影時は、三脚の使用をお勧めします。
- 写真は JPEG 形式で保存されます。

Wi-Fi®/Bluetooth® 機能でできること

■スマートフォンをカメラのリモコンとして使う

お使いのスマートフォンにアプリ「Leica FOTOS」をインストールすると、離れた場所からカメラを操作して、スマートフォンで撮影 / 再生できます。

■Bluetooth Low Energy に対応したスマートフォンと接続して、さらに広がる楽しみ方

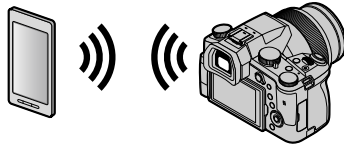

■スマートフォン / タブレットアプリ “Leica FOTOS”

アプリ「Leica FOTOS」は、ライカカメラ AG が提供するアプリケーションです。

- 詳しくは「Leica Camera AG」の Web サイトにて提供している「取扱説明書（PDF 形式）」をご覧ください。

Leica FOTOS App

Leica FOTOS App は新しい高性能なデジタルツールです。より多様な撮影が可能で、このアプリケーション 1 つで、すべてのワイヤレス LAN 対応のライカカメラに接続することができます。撮影後は接続デバイスに転送し、写真の確認、各種調整、共有などをすることができます。



撮影した画像データをパソコンにコピーする

カードリーダーを使う場合（外付け）

- 一部のパソコンは、カメラから抜いたカードから直接読み込んだり、また外付けのカードリーダーが必要な場合もあります。詳しくは、各機器の取扱説明書をご覧ください。
- SDXC メモリーカードにパソコンが対応していない場合、フォーマットを促すメッセージが表示されることがあります。（撮影したすべての画像データが消去されますので、[いいえ] を選択してください）
- 外付けのカードリーダーの場合、使用するカードの種類をサポートしているか確認してください。

仕様

電源	DC 8.4 V (8.4 V 専用)
消費電力	1.9 W (モニター撮影時) 2.9 W (ファインダー撮影時) 1.5 W (モニター再生時) 1.5 W (ファインダー再生時)
カメラ名称	Leica V-LUX 5
型番	7741
カメラ有効画素数	2010 万画素
撮像素子	1 型 MOS センサー、 総画素数 2090 万画素 原色カラーフィルター
レンズ	光学 16 倍ズーム f=9.1 mm ~ 146 mm (35 mm フィルムカメラ換算：25 mm ~ 400 mm) W 端時：F2.8 ~ F11 T 端時：F4.0 ~ F11
手ブレ補正	光学式
撮影範囲	AF： 30 cm (W 端時) / 1 m (T 端時) ~ ∞ AF マクロ / MF / スナップショットモード / 動画： 3 cm (W 端時) / 1 m (T 端時) ~ ∞
シャッターシステム	電子シャッター連動メカニカルシャッター
最低被写体照度	約 9 lx (i ローライトモード時、シャッタースピード 1/30 秒)
シャッタースピード	写真 (メカシャッター使用時)： B (バルブ) (最大約 120 秒)、60 ~ 1/4000 秒 写真 (電子シャッター使用時)： 1 ~ 1/16000 秒 動画： 1/25 ~ 1/16000 秒 1/2 ~ 1/16000 秒 (クリエイティブ動画モードで [動画露出設定] を [M] に設定し、[MF] 選択時) 動画撮影の連続記録時間は 29 分です。

露出	プログラム AE (P)、絞り優先 AE (A)、シャッター優先 AE (S)、マニュアル露出 (M) 露出補正 (1/3 EV ステップ、- 5 EV ~ +5 EV)
測光モード	マルチ測光 / 中央重点測光 / スポット測光
モニター	3.0 型 TFT 液晶 (3:2) (約 124 万ドット) (視野率約 100%) タッチパネル
ファインダー	0.39 型有機 EL ライブビューファインダー (4:3) (約 236 万ドット) (視野率約 100%) [約 0.74 倍 (35 mm フィルムカメラ換算)、- 1 m ⁻¹ 50 mm 無限遠時] (視度調整付き -4 ~ +4 diopter)
フラッシュ	内蔵ポップアップ式 オート、赤目軽減オート、強制発光、赤目軽減強制発光、 スローシンクロ、赤目軽減スローシンクロ、発光禁止
マイク	ステレオ
スピーカー	モノラル
記録メディア	SD メモリーカード / SDHC メモリーカード* / SDXC メモリーカード** * UHS-I UHS Speed Class 3 対応
記録画像ファイル形式	
写真	RAW/JPEG (DCF 準拠、Exif2.31 準拠)
4K フォト	MP4
動画	MP4
音声圧縮方式	AAC (2ch)
インターフェース	
マイク端子	Ø3.5 mm ジャック
[REMOTE]	Ø2.5 mm ジャック
[HDMI]	micro HDMI Type D
[USB/CHARGE]	USB 2.0 (High Speed) / USB 2.0 Micro-B
寸法	約幅 136.7 mm × 高さ 97.2 mm × 奥行き 131.5 mm (突起部除く)
質量	カード、バッテリーを含む：約 812 g 本体のみ：約 760 g
推奨使用温度	0 °C ~ 40 °C
許容相対湿度	10%RH ~ 80%RH

■ワイヤレス転送部

無線 LAN

準拠規格	IEEE 802.11b/g/n (無線 LAN 標準プロトコル)
使用周波数範囲 (中心周波数)	2412 MHz ~ 2462 MHz (1 ~ 11ch)
暗号化方式	Wi-Fi 準拠 WPA™ /WPA2™
アクセス方式	インフラストラクチャーモード

Bluetooth 機能

準拠規格	Bluetooth Ver.4.2 (Bluetooth Low Energy (BLE))
使用周波数範囲 (中心周波数)	2402 MHz ~ 2480 MHz

バッテリー (リチウムイオン) : BP-DC12

電圧 / 容量	7.2 V / 1200 mAh
製造者	Panasonic Energy (Wuxi) Co., Ltd.、中国製

AC アダプター : ACA-DC17

(安全上のご注意)

定格入力	AC 100 - 240 V, 50/60 Hz, 0.25 A
定格出力	DC 5 V, 1.8 A
製造者	Salom Electric (Xiamen) Co., Ltd.、中国製

本製品 (付属品を含む) に表示の記号は以下を示しています。

~	AC (交流)
===	DC (直流)
回	クラス II 機器 (二重絶縁構造)

この仕様は、性能向上のため変更することがあります。

■ご使用上のお願い

- 付属の USB 接続ケーブル以外は使わないでください。
- HDMI ロゴのあるハイスピード HDMI マイクロケーブルをお使いください。
HDMI 規格に準拠していないケーブルでは動作しません。
ハイスピード HDMI マイクロケーブル（プラグ：タイプ D-タイプ A、長さ：2m 以下）

磁気が発生するところや電磁波が発生するところ（電子レンジ、テレビ、スピーカーや大型モーターなど）からはできるだけ離れて使ってください。

- テレビの上や近くで操作すると、電磁波の影響で画像や音声が乱れることがあります。
- 携帯電話の近くでは使わないでください。ノイズの影響により画像や音声が悪くなる場合があります。
- スピーカーや大型モーターなどが出す強い磁気により、記録が損なわれたり、画像がゆがんだりします。
- マイコンを含めたデジタル回路の出す電磁波により、お互いに影響をおよぼし、画像や音声が乱れることがあります。
- 本機が影響を受け、正常に動作しないときは、電源を切りバッテリーや AC アダプターを一度外してから、あらためて挿入または接続し、電源を入れ直してください。

電波塔や高圧線が近くにあるときは、なるべく使わないでください。

- 近くで撮ると、電波や高電圧の影響で撮影画像や音声が悪くなる場合があります。

無線 LAN 使用上のお願い

■使用周波数帯

本機は 2.4 GHz 帯の周波数帯を使用しますが、他の無線機器も同じ周波数を使っていることがあります。他の無線機器との電波干渉を防止するため、以下の事項に留意してご使用ください。

■周波数表示の見方

周波数表示は、セットアップメニューの [認証情報] で確認できます。

下記の「認証情報の表示方法」をご覧ください。

本機の無線 LAN 機能 /Bluetooth 機能 (2.4 GHz 帯) が使用する周波数帯は次のとおりです。

2.4DS4/OF4/XX1

2.4 : 2400 MHz 帯を利用する無線設備を表します。

DS/OF/XX : 変調方式が DSSS、OFDM、その他の方式であることを示します。

1 : 想定される与干渉距離が約 10 m であることを示します。

4 : 想定される与干渉距離が約 40 m であることを示します。

無線 LAN/Bluetooth 機器使用上の注意事項

この機器の使用周波数帯域では、電子レンジなどの産業・科学・医療機器のほか、工場の製造ラインなどで使用される移動体識別用の構内無線局 (免許を要する無線局) および特定小電力無線局 (免許を要しない無線局)、ならびにアマチュア無線局 (免許を要する無線局) が運用されています。

- 1 この機器を使用する前に、近くで移動体識別用の構内無線局および特定小電力無線局、ならびにアマチュア無線局が運用されていないことをご確認ください。
- 2 万一、この機器から移動体識別用の構内無線局に対して有害な電波干渉の事例が発生した場合には、速やかに使用場所を変更するか、電波の使用を停止したうえで、下記の連絡先にご連絡いただき、混信回避のための処置など (例えば、パーティションの設置など) についてご相談ください。
- 3 その他、この機器から移動体識別用の特定小電力無線局あるいはアマチュア無線局に対して有害な電波干渉の事例が発生した場合など、何かお困りのことが起きたときは、192 ページに掲載されている「ライカカメラジャパン株式会社 カスタマーケア」へお問い合わせください。

■認証情報の表示方法

次の順で選択してください。

MENU ボタン →  [セットアップ] → [認証情報]

■無線 LAN 接続について

本機は公衆無線 LAN 環境を経由して無線 LAN 接続することはできません。

- SDXC ロゴは SD-3C, LLC の商標です。
- HDMI、High-Definition Multimedia Interface、および HDMI ロゴは、米国およびその他の国における HDMI Licensing Administrator, Inc. の商標または、登録商標です。
- LEICA/ライカはライカマイクロシステムズ IR GmbH の登録商標です。
- ELMARIT/ エルマリットはライカカメラ社の登録商標です。
- Adobe は、Adobe Systems Incorporated (アドビシステムズ社) の米国およびその他の国における登録商標または商標です。
- Windows は、米国 Microsoft Corporation の米国およびその他の国における登録商標または商標です。
- iMovie、Mac、OS X、macOS は、米国および他の国々で登録された Apple Inc. の商標です。
- iPad、iPhone、iPod、iPod touch は、米国および他の国々で登録された Apple Inc. の商標です。iPhone の商標は、アイホン株式会社のライセンスにもとづき使用されています。
- App Store は Apple Inc. のサービスマークです。
- Google、Android、および Google Play は Google LLC の商標です。
- Bluetooth® ワードマークおよびロゴは登録商標であり、Bluetooth SIG, Inc. が所有権を有します。ライカカメラ AG は使用許諾の下でこれらのマークおよびロゴを使用しています。その他の商標および登録商標は、それぞれの所有者の商標および登録商標です。
- "Wi-Fi CERTIFIED™" ロゴは、"Wi-Fi Alliance®" の認証マークです。
- Wi-Fi Protected Setup™ ロゴは、"Wi-Fi Alliance®" の認証マークです。
- "Wi-Fi®" は "Wi-Fi Alliance®" の登録商標です。
- "Wi-Fi Protected Setup™"、"WPA™"、"WPA2™" は "Wi-Fi Alliance®" の商標です。
- QR コードは (株) デンソーウエーブの登録商標です。
- 本製品には、ダイナコムウェア株式会社の「DynaFont」を使用しております。DynaFont は、DynaComware Taiwan Inc. の登録商標です。
- その他、本書に記載されている各種名称、会社名、商品名などは各社の商標または登録商標です。



本製品は、以下の種類のソフトウェアから構成されています。

- (1) ライカカメラ AG のために独自開発したソフトウェア
- (2) 第三者が保有しており、ライカカメラ AG にライセンスされたソフトウェア
- (3) GNU GENERAL PUBLIC LICENSE Version2.0 (GPL V2.0) に基づきライセンスされたソフトウェア
- (4) GNU LESSER GENERAL PUBLIC LICENSE Version2.1 (LGPL V2.1) に基づき
ライセンスされたソフトウェア
- (5) GPL V2.0、LGPL V2.1 以外の条件に基づきライセンスされたオープンソースソフトウェア

上記 (3) ~ (5) に分類されるソフトウェアは、これら単体で有用であることを期待して頒布されますが、「商品性」または「特定の目的についての適合性」についての黙示の保証をしないことを含め、一切の保証はなされません。詳細は、[MENU/SET] → [セットアップ] → [バージョン表示] → [ソフト情報] で表示されるライセンス条件をご参照ください。

ライカサービスアドレス

ライカのホームページ

ライカのホームページでは、各種製品、イベント、ライカについての最新情報をご覧ください。

<http://www.leica-camera.co.jp>

ライカ デジタルサポートセンター

<使用方法等技術的なお問い合わせ窓口>

Tel.: 0120-03-5508

受付時間：月曜日 - 金曜日 9：30 - 18：00

祝祭日は受け付けておりません。

ライカ アカデミー

ライカアカデミーでは写真撮影に役立つ各種セミナーやワークショップを開催しています。詳しくは、以下のホームページをご覧ください。

<http://jp.leica-camera.com/Leica-Akademie/Leica-Akademie/ライカアカデミーについて>

ライカ カスタマーケア

お手持ちの製品のメンテナンスや修理が必要な場合は、下記のカスタマーケア、またはお近くのライカ正規販売店までご相談ください。

ライカカメラジャパン株式会社

カスタマーケア

東京都中央区銀座 6-4-1 ライカ銀座店内

Tel.: 03-6215-7072

Fax: 03-6215-7073

E-mail: info@leica-camera.co.jp