



# **RANGEMASTER CRF R**

Bruksanvisning



## FÖRORD

Bästa kund

Vi gratulerar dig till ditt köp av en ny Leica produkt.

Läs först igenom denna bruksanvisning så att du kan använda produktens prestanda fullt ut.

Använd endast produkten enligt beskrivningen i denna bruksanvisning. Detta är en förutsättning för en säker och enkel användning.

Din Leica Camera AG

**En osynlig laserstråle tillämpas i denna utrustning. Läs igenom kapitlen "Säkerhetsanvisningar" och "Viktig information" innan du använder produkten. Detta är viktigt för att undvika skador på produkten och förebygga personskador och risker.**

## LEVERANSOMFÅNG

Standardomfånget\* omfattar följande delar:

<b>Leica Rangemaster CRF R</b>
Litium-klockbatteri 3V (typ CR2)
Bärrem
Cordura-väska
Garantikort
Testcertifikat

## RESERVDELAR/TILLBEHÖR

Detaljerad information om aktuella reservdelar/tillbehörssortimentet kan du få från Leica Customer Care eller din Leica återförsäljare:

<https://leica-camera.com/dealer-locator>

\*Det aktuella leveransomfånget är beroende av utrustningens utförande.

## RÄTTSLIG INFORMATION

### RÄTTSLIG INFORMATION TILL DENNA BRUKSANVISNING

#### UPPHOVSRÄTT

Med förbehåll för alla rättigheter.

Alla texter, bilder och illustrationer omfattas av upphovsrätten och andra lagar som skyddar immateriell egendom. De får inte kopieras för att bedriva handel eller för att överräckas, ej heller ändras eller utnyttjas.

#### TEKNISKA DATA

Efter redaktionsslut är det möjligt att produkterna eller tjänsterna har ändrats. Vi förbehåller oss ändringar i konstruktion eller form, avvikelser i färgtonen samt ändringar i leverans- eller serviceomfång från tillverkarens sida under leveranstiden, under förutsättning att dessa ändringar eller avvikelser är skäliga för kunden med hänsyn till de intressen som gäller för Leica Camera AG. Såttillvida förbehåller sig Leica Camera AG rätten att göra ändringar samt reserverar sig för felaktiga uppgifter. Bilderna kan även omfatta tillbehör, specialutrustning eller andra omfång som inte ingår i det seriemässiga leverans- eller serviceomfånget. Enstaka sidor kan även innehålla typer och tjänster som inte erbjuds i vissa länder.

#### MÄRKEN OCH LOGOTYPER

De märken och logotyper som ingår i dokumentet är skyddade varumärken. Det är inte tillåtet att använda dessa märken eller logotyper utan föregående tillstånd från Leica Camera AG.

#### LICENSÄTTIGHETER

Leica Camera AG vill erbjuda en innovativ och informativ dokumentation. På grund av den kreativa utformningen vill vi dock be om er förståelse för att Leica Camera AG måste skydda sin immateriella egendom inkl. patent, egna varumärken och upphovsrättigheter. Därför ger denna dokumentation ingen licensrätt till den immateriella egendomen som tillhör Leica Camera AG.

#### REGULATORISK INFORMATION

Produktionsdatum för din produkt anges på dekalen på förpackningen. Datumet anges i formatet år/månad/dag.

#### CE-MÄRKNING

CE-märkningen på våra produkter dokumenterar att grundläggande krav i gällande EU-direktiv uppfylls.

<b>Svenska</b>		
<b>Försäkran om överensstämmelse (DoC)</b>		
"Leica Camera AG" bekräftar härmed att denna produkt uppfyller grundläggande krav och övriga bestämmelser i direktiv 2014/53/EU. Kunder kan ladda ner en kopia av originalförsäkran om överensstämmelse för våra radiobaserade produkter från vår DoC-server: <a href="http://www.cert.leica-camera.com">www.cert.leica-camera.com</a>		
Om du har ytterligare frågor, vänligen kontakta produktsupport hos Leica Camera AG: Am Leitz-Park 5, 35578 Wetzlar, Tyskland		
<b>Produktberoende (se Tekniska data)</b>		
<b>Typ</b>	<b>Frekvensband (mittfrekvens)</b>	<b>Maximal prestanda (dBm E.I.R.P.)</b>
Bluetooth® Wireless Technology	2402-2480 MHz	20



**TEKNISKA DATA FÖR LASERN**

Laserklass	IEC/EN Class 1
Våglängd (nm)	905
Pulstid (ns)	57
Utgångseffekt (mW)	1,5
Stråldivergens (mrad)	Vertikal: 0,8, horisontal: 1,8

**CLASS 1  
LASER PRODUCT**

Denna produkt överensstämmer med prestandastandarder för laserprodukter enl. 21 CFR 1040.10 och 1040.11, med undantag för godkända egenskaper enligt variance number IEC 60825-1 Ed. 3 med verkan från 2019-05-08.

**AVFALLSHANtering AV ELEKTRISK OCH ELEKTRONISK UTRUSTNING**

(Gäller för EU samt andra europeiska länder med separata insamlingsystem)



Denna utrustning innehåller elektriska eller elektroniska komponenter och får därför inte kastas bland de normala hushållssoporna. Dessa komponenter ska därför lämnas in till en återvinningsstation i din kommun.

Denna återvinning är gratis. Om själva utrustningen innehåller batterier (laddbara eller icke-laddbara) som kan bytas ut, måste dessa tas ut och vid behov avfallshandteras enligt föreskrift.

Mer information om detta kan du få från din kommun, ditt avfallshandteringsbolag eller butiken där du köpte utrustningen.

## VARNING

**Om denna information inte beaktas finns det risk för allvarliga personskador eller dödsolyckor.**

## LASER

- Om den aktuella användningen avviker från den som beskrivs i denna bruksanvisning eller om anpassningar genomförs på utrustningen, finns det risk för att farlig strålning läcker ut.
- Så länge objektet syns i okularet är produkten aktiv och sänder därmed ut en osynlig laserstråle. Laserfokuseringsoptiken får inte riktas mot en person.
- Tryck inte på någon av de båda knapparna medan utrustningen är riktad mot ett mänskligt öga eller om du betraktar optiken från objektivsidan.
- Rikta inte lasern mot ett öga.
- Rikta inte lasern mot människor.

## ALLMÄN INFORMATION

- Undvik att titta direkt in i ljusa ljuskällor med din Leica Rangemaster eftersom detta kan leda till ögonskador.

## OBS!

**Om denna information inte beaktas finns det risk för personskador eller skador på utrustningen.**

## LASER

- Om avståndsmätningen inte behövs för tillfället, bör du undvika att trycka på en av de båda knapparna eftersom en laserstråle annars avges av misstag.
- Du får inte ta isär, sätta samman eller reparera Leica Rangemaster. Laserstrålningen som avges kan skada din hälsa. En utrustning som har tagits isär, sammansatts igen eller reparerats täcks inte längre av tillverkargarantin.
- Om huset på utrustningen har skadats eller om utrustningen avger en ovanlig ton efter att den har tappats i marken eller av en annan orsak, måste du genast ta ut batteriet. Använd inte utrustningen längre.

## ALLMÄN INFORMATION

- Förvara inte utrustningen inom räckhåll för småbarn.
- Titta inte in i okularet medan du går. Det finns risk för att du ramlar.
- Använd inte din Leica Rangemaster tillsammans med andra optiska element, t.ex. objektiv eller kikare. Om Leica Rangemaster används tillsammans med annan optisk utrustning höjs risken för att ögonen skadas.
- Demontera eller ändra inte på utrustningen. Om den interna elektroniken friläggs kan detta leda till skador eller elektriskt slag.

## BATTERI

- Det är endast tillåtet att använda den batterityp som anges i denna bruksanvisning. Om dessa batterier används i strid mot gällande föreskrifter eller om ej tillåtna batterityper används finns det under vissa förutsättningar risk för explosion!
- Batterierna får inte utsättas för solstrålning, värme, fukt eller väta under längre tid. Dessutom får de inte heller förvaras i en mikroångsugn eller i en högttrycksbehållare – brandfara och explosionsrisk!
- Batterier får aldrig kastas i eld, värmas upp, laddas, tas isär eller brytas sönder.
- Förvara batterierna utom räckvidd för barn. Låt inte batterier ligga omkring fritt eftersom det finns risk för att barn eller husdjur sväljer dem.

## BÄRREM

- I regel är bärremmar tillverkade av särskilt belastbart material. Förvara dem därför utom räckhåll för barn. De är inga leksaker och är potentiellt farliga för barn pga. stryprisen.
- Använd bärremmar endast som en bärrem till en kamera eller till en kikare. All annan slags användning innebär risk för personskador och kan ev. leda till skador på bärremmen. Sådan användning är därför inte tillåten.
- Bärremmar bör inte användas vid kameror eller kikare vid sportaktiviteter om det finns hög risk för att man fastnar med bärremmen (t.ex. när man klättrar i berg eller vid liknande utomhussporter).

## VIKTIG INFORMATION

### ALLMÄN INFORMATION

- Försök inte demontera utrustningen. Reparationer får endast utföras av behöriga verkstäder.
- Ta ut batteriet ur huset om utrustningen inte ska användas under längre tid.
- Kyla reducerar batteriprestandan. Vid låga temperaturer ska utrustningen därför om möjligt bäras intill kroppen och vara utrustad med nya batterier.
- Batterier ska förvaras på en sval och torr plats.
- Begagnade batterier får inte kastas bland de normala hushållsso-porna eftersom de innehåller giftiga ämnen som belastar miljön. Lämna in dem i en butik eller till en återvinningsstation för giftigt avfall (insamlingsställe) för föreskriven återvinning.
- Rör inte vid glasytorna med fingrarna. Detta gäller särskilt om de har behandlats med handkräm, insektskyddsmedel eller liknande. Dessa medel kan innehålla kemikalier som skadar eller förstör beläggningen på glasytorna.
- Skriv upp utrustningens fabrikationsnummer eftersom detta är mycket viktigt om utrustningen skulle komma bort.

### OKULAR

- Ett okular fungerar som ett brännglas om det utsätts frontalt för starkt solljus. Utrustningen måste därför tvunget skyddas mot stark solstrålning. Förvara utrustningen i skuggan eller helst i väskan för att undvika skador i utrustningens inre.

## MÄTVÄRDEN

- Särskilt vid stora avstånd ökar inverkan från all slags ballistiska relevanta påverkande faktorer. Detta kan leda till avsevärda avvikelser. De ballistiska värden som visas ska därför endast uppfattas som hjälpmedel.
- Oberoende av hur denna information används är du själv ansvarig för att den aktuella jaktsituationen bedöms rätt!
- Leica Camera AG kan inte ansvara för att värden som gäller för externa utrustningar stämmer.
- Starka elektromagnetiska fält, t.ex. från radaranläggningar, kan orsaka störningar eller felaktiga värden.
- Även jordens magnetfält kan leda till avvikande värden.

### Förklaring av olika kategorier av information i denna bruksanvisning

#### Märk

- Extra information

#### Obs!

- Om denna information inte beaktas finns det risk för skador på utrustning och tillbehör.
- Om denna information inte beaktas finns det risk för personskador.

#### Varning

- Om denna information inte beaktas finns det risk för allvarliga personskador eller dödsolyckor.



## GARANTI

Bästa Leica-kund!

Gratulerar till ditt köp av en ny Leica-produkt. Du har bestämt dig för en världsberömd märkesprodukt.

Förutom din lagstadgade garanti gentemot din återförsäljare garanterar vi, Leica Camera AG ("LEICA"), våra frivilliga garantiåtaganden för din Leica-produkt enligt nedanstående regleringar ("Leica-garanti"). Leica-garantin begränsar alltså varken dina lagstadgade rättigheter enligt gällande lagstiftning eller dina rättigheter som konsument gentemot återförsäljaren som du har ingått ett köpeavtal med.

### LEICA-GARANTI

Du har köpt en produkt som tillverkats enligt särskilda kvalitetsriktlinjer och som vid de separata produktionsstegen har kontrollerats av erfarna specialister. För denna Leica-produkt, inkl. de tillbehörsdelar som ingår i originalförpackningen, ger vi nedanstående Leica-garanti som gäller fr.o.m. den 1 april 2023. Vänligen beakta att vi inte kan ge någon garanti vid kommersiell användning.

För vissa Leica-produkter erbjuder vi en förlängning av garantitiden om du registrerar dig i vårt Leica Account. Mer information om detta hittar du på [www.leica-camera.com](http://www.leica-camera.com).

### VAD LEICA-GARANTIN OMFATTAR

Inom garantitiden kommer reklamationer som kan härledas till fabriktions- och materialfel att åtgärdas utan kostnad. LEICA bedömer om denna åtgärd sker med reparation, byte av defekta delar eller utbyte av produkten mot en likvärdig Leica-produkt. Delar eller produkter som har bytts ut övergår till att bli LEICAs egendom.

Andra anspråk, oavsett vilken typ eller oavsett rättslig grund i samband med denna Leica-garanti, är uteslutna.

### VAD LEICA-GARANTIN INTE OMFATTAR

Leica-garantin omfattar inte slitagedelar, Lex. ögonmusslor, läderdelar, bärremmar, armeringar, batterier samt delar utsatta för mekanisk påkänning, såvida inte dessa brister har orsakats av fabriktions- eller materialfel. Detta gäller även för skador på ytor.

### I DESSA FALL GÄLLER INTE LEICA-GARANTIN

Garantin kan inte göras gällande om en brist har orsakats av felaktig hantering. Detta kan även vara relevant bl.a. om externa tillbehör har använts, om Leica-produkten har öppnats eller om en reparation inte har utförts på fackmässigt vis. Garantin kan inte heller göras gällande om serienumret inte kan kännas igen.

### HUR DU TILLÄMPAR LEICA-GARANTIN

För att tillämpa garantin behöver vi en kopia av köpebeviset för din Leica-produkt från en auktoriserad LEICA-återförsäljare ("Auktoriserad Leica-återförsäljare"). Köpebeviset måste ange köpdatum, Leica-produkten inkl. artikelnummer och serienummer samt uppgifter om den auktoriserade Leica-återförsäljaren. Vi förbehåller oss rätten att be dig visa upp köpebeviset i

original. Alternativt kan du skicka in en kopia av garantibeviset. Kom ihåg att detta måste vara komplett ifyllt och att produkten måste ha sålts av en auktoriserad Leica-återförsäljare. Skicka in din Leica-produkt tillsammans med en kopia av köpebeviset eller garantibeviset samt en beskrivning av din reklamation till:

**Leica Camera AG, Customer Care, Am Leitz-Park 5, 35578 Wetzlar, Tyskland**  
**E-post: [customer.care@leica-camera.com](mailto:customer.care@leica-camera.com), tel.: +49 6441 2080-189**

Leica-produkt sportoptik	Garantitid Optik/mechanik	Garantitid Elektronik
Monokulära avståndsmätare	3 år	3 år

### HÄMTSERVICE FÖR REPARATIONSRETURNERING

(Gäller endast för EU)

Om du kan konstatera ett fel på utrustningen under garantitiden kan vi vid behov organisera returnering till vår Customer Care-avdelning. Kontakta vår serviceavdelning på tel. +49 6441 2080-189 så att vi kan komma överens om ett datum. Vår hämtservice hämtar din Leica produkt på avtalad tid utan kostnad och ser sedan till att produkten vidarebefordras till Customer Care för inspektion.

Kontakt: <https://leica-camera.com/contact>



# INNEHÅLL

FÖRORD .....	2	MÄTDRIFT RANGEMASTER CRF R.....	14
LEVERANSOMFÅNG .....	2	ENKEL AVSTÅNDSMÄTNING .....	14
RESERVDELAR/TILLBEHÖR .....	2	SCAN-DRIFT (FÖLJA OBJEKTET) .....	15
RÄTTSLIG INFORMATION .....	3	MÄTRÄCKVIDD / PRECISION.....	15
SÄKERHETSANVISNINGAR.....	5	EKVIVALENT HORIZONTALT AVSTÅND (E <sub>HR</sub> ) .....	16
<b>VARNING</b> .....	5	SKÖTSEL/RENGÖRING .....	16
<b>OBS!</b> .....	5	TEKNISKA DATA .....	17
VIKTIG INFORMATION.....	6	LEICA CUSTOMER CARE.....	18
GARANTI .....	8		
INNEHÅLL .....	9		
BETECKNING AV DELARNA .....	10		
FÖRBEREDELSE .....	11		
SÄTTA FAST BÄRREMME.....	11		
SÄTTA IN/BYTA UT BATTERI .....	11		
STÄLLA IN ÖGONMUSSLOR.....	12		
STÄLLA IN DIOPTRI .....	12		
INSTÄLLNING OCH ANVÄNDNING.....	13		
SLÅ PÅ AVSTÅNDSMÄTARE.....	13		
MENYSTYRNING .....	13		



## BETECKNING AV DELARNA

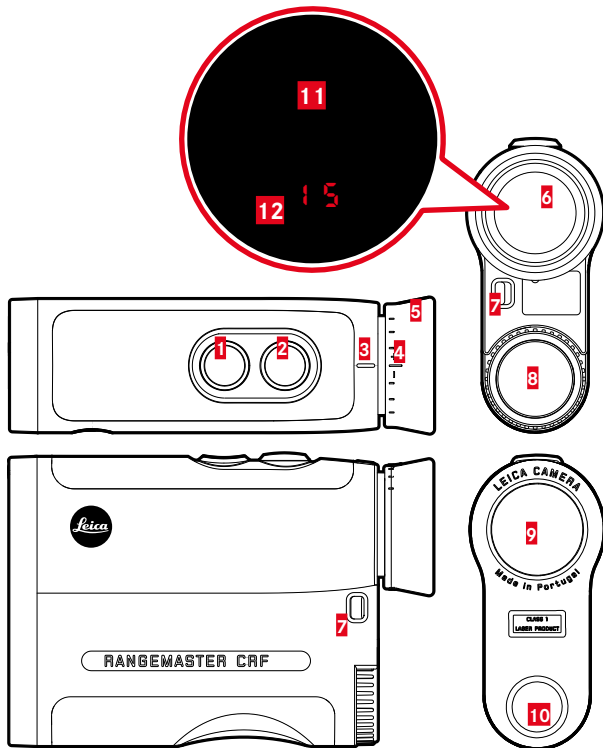

- 1 Menyknapp**  
EU,US (meter-/yard-visning), EH (ekvivalent horisontalt avstånd)
- 2 Huvudbrytare**  
Slå på och ifrån utrustningen
- 3 Index för dioptriinställning**
- 4 Dioptriskala**
- 5 Ögonmussla**
- 6 Okular**
- 7 Bärögla**
- 8 Batterifack**  
Litium-klockbatteri 3 V (typ CR2)
- 9 Objektiv**
- 10 Laserlins**
- 11 Rikt punkt**
- 12 Display** (värde)

## FÖRBEREDELSE

### SÄTTA FAST BÄRREMMEN

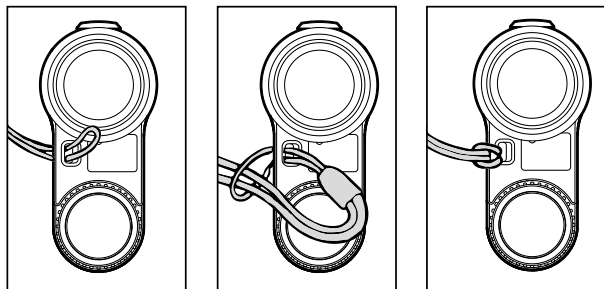

- ▶ Skjut in den lilla öglan av bärremmen i bäröglan
- ▶ För in bärremmen i den lilla öglan
- ▶ Dra åt
  - Öglan som har bildats ska ligga fast mot bäröglan.

#### Obs!

- Dra sedan åt bärremmen för att kontrollera att den sitter fast. När du drar i bärremmen får dess längd inte ändras.

### SÄTTA IN/BYTA UT BATTERI

En 3V litium-knappcell (typ CR2) behövs för strömförsörjningen.

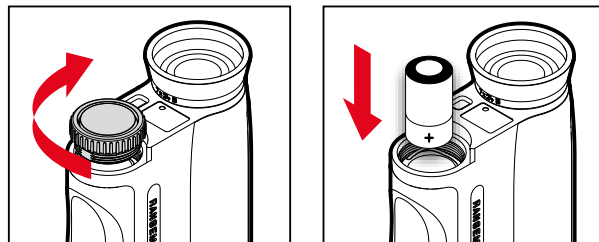

- ▶ Vrid locket på batterifacket i motsols riktning.
- ▶ Ta av locket.
- ▶ Lägg in batteriet med pluspolen framtill.
- ▶ Sätt på locket.
- ▶ Vrid åt locket i medsols riktning.

### BATTERIETS LADDNINGSNIVÅ

Om batteriet är förbrukat visas detta med en blinkande indikering för mätvärde och riktpunkt. Efter att displayen har blinkat för första gången kan ca. 50 mätningar med kontinuerligt avtagande räckvidd fortfarande genomföras.





## STÄLLA IN ÖGONMUSSLOR

Ögonmusslornas position beror på om du bär glasögon eller ej. Om du bär kontaktlinser kan du göra inställningarna på samma sätt som vid observation utan glasögon.

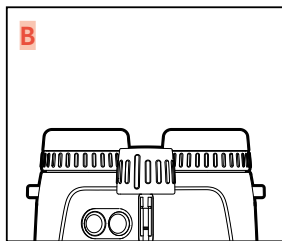
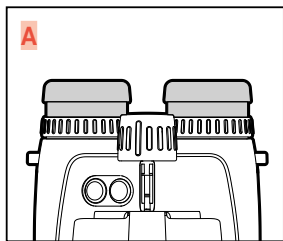

### OBSERVATION UTAN GLASÖGON

- ▶ Fäll upp ögonmusslan (bild **A**)

### OBSERVATION MED GLASÖGON

- ▶ Vänd ut och in på ögonmusslan (bild **B**)

## STÄLLA IN DIOPTRI

För att även personer som bär glasögon ska kunna använda denna produkt utan glasögon, är en dioptrijustering för synfel möjlig upp till  $\pm 3,5$  dioptrier.

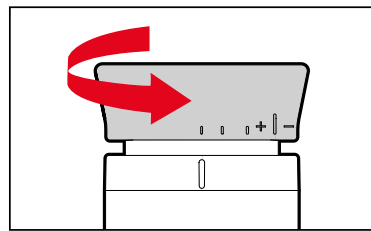

Med dioptrijusteringen kan du ställa in skärpan för riktpunkten och indikeringarna på ett optimalt värde.

- ▶ Slå på utrustningen
  - Riktpunkten visas.
- ▶ Avisera ett objekt på långt avstånd
- ▶ Vrid på ögonmusslan tills riktpunkten visas optimalt skarpt
  - Det inställda värdet kan läsas av på dioptriskalan.

### Obs!

Titta aldrig in i solen eller ljusa ljuskällor med en optisk utrustning från Leica! Detta kan annars leda till ögonskador.

# INSTÄLLNING OCH ANVÄNDNING

## SLÅ PÅ AVSTÅNDSMÄTARE

- ▶ Tryck på huvudknappen
- Utrustningen slås på och riktpunkten visas.

## MENYSTYRNING

### AKTIVERA HUVUDMENYN

- ▶ Håll menyknappen **1** intryckt länge (≥3 s).
- **EU.US** visas.

### NAVIGERA I HUVUDMENYN

- ▶ Tryck flera gånger kort på menyknappen (<2 s) tills avsedd meny-punkt visas.

Menypunkt	Tillval	Beskrivning
EU.US	US	Yard-visning
	EU	Meter-visning
EHR	ON	EHR aktiverad
	OFF	EHR avaktiverad

## GENOMFÖRA INSTÄLLNING

- ▶ Tryck flera gånger kort på huvudknappen (<2 s) tills avsedd meny-punkt visas.
  - Den valda inställningen lyser först kontinuerligt som bekräftelse, därefter skiftar displayen till nästa meny-punkt. Denna slocknar om inga andra inställningar genomförs.

## MENY-ÖVERSIKT

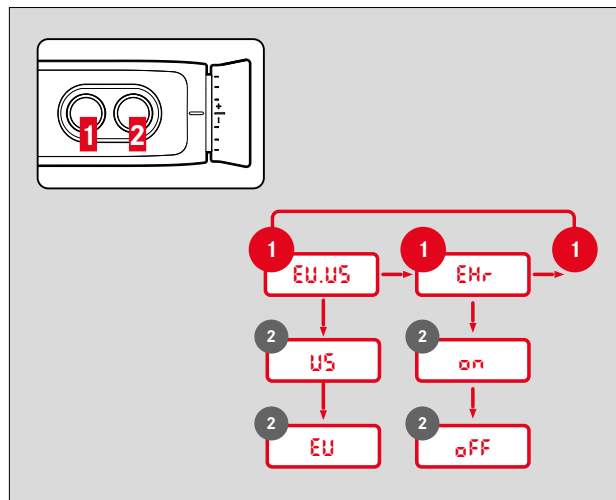

Med reservation för ändringar i konstruktion och utförande.



## STÄLLA IN AVSEDD MÅTTENHET

Utrustningen kan ställas in på det imperiala måttenhetssystemet (US), vanligt i USA, eller på det metrisk systemet (EU).

- ▶ Håll menyknappen intryckt länge.
  - EU.US visas.
- ▶ Tryck på huvudknappen kort flera gånger tills avsedd inställning visas.

EU	Indikering i meter
US	Indikering i yard

### Märk

- Aktuell inställning visas alltid på displayen – om metriska värden har valts visas en punkt nedtill höger bredvid riktpunkten.

## MÄTDRIFT RANGEMASTER CRF R

### ENKEL AVSTÅNDSMÄTNING



- ▶ Tryck kort på huvudknappen.
- ▶ Pejla in objektet med riktpunkten.
- ▶ Tryck på huvudknappen igen
  - Riktpunkten slocknar kort och mätvärdet visas.
  - Medan riktpunkten fortfarande lyser kan en ny mätning alltid startas genom att huvudknappen trycks igen.

-- -- -- visas i följande fall:

- Avståndet till objektet är mindre än 10 meter
- Räckvidden är överskriden
- Objektet reflekteras otillräckligt

## SCAN-DRIFT (FÖLJA OBJEKTET)



- ▶ Tryck kort på huvudknappen.
- ▶ Pejla in objektet med lysande riktpunkt.
- ▶ Håll huvudknappen tryckt i ca 2,5 sekunder.
  - Utrustningen kopplar om till scan-drift och genomför sedan mätningarna permanent. Detta indikeras av en växlande indikering. Efter ca. 0,5 sekunder visas ett nytt mätvärde.

## MÄTRÄCKVIDD / PRECISION

Maximal räckvidd uppnås under följande villkor.

- vid väl reflekterande målobjekt
- vid en visuell siktsträcka på ca. 10 km

Höga räckvidder kan mätas resp. uppnås säkert om avståndsmätaren hålls mycket stabilt eller läggs på.

Maximala räckvidder:

- till högreflekterande mål = ca. 1800 m
- till träd = ca. 1400 m
- till vilt = ca. 900 m

Mäträckvidden påverkas av följande faktorer:

Räckvidd	högre	lägre
Färg	vit	svart
Vinkel till objekt	lodrät	spetsig
Objektstorlek	stor	liten
Solljus	svagt ljus (molnigt)	starkt ljus (middagssol)
Atmosfäriska villkor	klart	disigt
Objektstruktur	homogen (husvägg)	inhomogen (buske, träd)

Vid solsken och god sikt gäller följande räckvidd resp. precision:

Räckvidd (i meter)	Precision (1 $\sigma$ ) normaldrift	Precision (1 $\sigma$ ) scan-drift
10–200	±0,5 m	±1,5 m
200–100	±1 m	±2 m
Över 1000	0,5 %	0,5 %

## EKVIVALENT HORIZONTALT AVSTÅND (EH<sub>r</sub>)

Skott mot högre eller lägre belägna mål är beroende av ändrade ballistiska villkor. Detta kräver därför kunskap om – för jakten relevant – ekvivalent horisontalt avstånd (Equivalent Horizontal Range). Det är viktigt att man känner till det ekvivalenta horisontala avståndet, t.ex. vid användning av ballistiska hårkors. **EH<sub>r</sub>**-värden är markerade med den extra indikeringen **EH<sub>r</sub>**.

- ▶ Håll menyknappen intryckt länge.
- ▶ Tryck i menyknappen kort 1 gång.
  - **EH<sub>r</sub>** visas.
- ▶ Tryck på huvudknappen kort flera gånger tills avsedd inställning visas.  
(**on**, **oFF**)
- ▶ Tryck kort på menyknappen.

### Märk

- Av säkerhetsskäl visas **EH<sub>r</sub>**-värden endast mellan 10 m och 1100 m. Därutöver anges endast det linjära avståndet som verkligen har mätts upp.

## SKÖTSEL/RENGÖRING

- Din Leica avståndsmätare kräver ingen särskild skötsel.
- Grova smutspartiklar, t.ex. sand, bör tas bort med en hårpensel eller blåsas bort.
- Utöva inte för kraftigt tryck när ytan på starkt nedsmutsade linser torkas av. Beläggningen är visserligen mycket slitstark, men kan ändå skadas av sand eller saltkristaller.
- Saltvatten ska alltid sköljas av! Intorkade saltkristaller kan annars skada ytorna.
- Fingeravtryck och liknande på objektiv- och okularlinser kan förbehandlas med en fuktig duk och sedan torkas av med en mjuk, ren läderduk eller en dammfri duk.
- Avståndsmätaren bör förvaras på en väl ventilerad, torr och sval plats, särskilt i fuktigt klimat, för att undvika svampbildning.
- Alkohol och andra kemiska lösningar får inte användas till att rengöra optiken eller huset.



## TEKNISKA DATA

Beteckning	Leica Rangemaster CRF R
Utrustningstyp	Avståndsmätare
Typ-nr.	4032
Best.-nr.	40504
Leveransomfång	Avståndsmätare, bärsnöre, fodral, putsduk för linser, kort bruksanvisning, testcertifikat, litium-klockbatteri 3V (typ CR2)
Förstoring	7x
Objektivdiameter	24 mm
Utgångspupill	3,4 mm
Skymningstal	13
Geometrisk ljusintensitet	11,8
Synfält (på 1.000 m)	115 m
Objektiv synvinkel	6,6°
Utgångspupill-längsavstånd	15 mm
Prismatyp	Takkant
Beläggning	På linser: High Durable Coating (HDC™) På prismor: faskorrigerig P40
Dioptrijustering	±3,5 dpt
Justering för personer med glasögon	Ja, med vändbara ögonmuslor i gummi
Maximal räckvidd	1800 m
Minsta avstånd	Ca 10 m
Mätprecision	10-200 m: ±0,5 m, 200-1000 m: ±1 m, > 1000 m: 0,5 %
Display/måttenhet	4 lysdioder med sju segment plus andra symboler, indikering antingen i yard/tum eller meter/centimeter
Maximal mättid	Ca 0,3 s
Mätmetoder	Enstaka mätning, scan-drift
Laser	Osynlig, ögonsäker laser enl. EN och FDA klass 1
Material	Slaghållfast plast (ABS)
Portar	-
Vattentäthet	tryckvattentät till 1 m vattendjup
Drifttemperatur	-20 °C till +55 °C
Lagringstemperatur	-40 °C till +85 °C

Beteckning	Leica Rangemaster CRF R
Batteri	Litium-klockbatteri 3V (typ CR2)
Mått (BxHxD)	Ca 113x78 x 35 mm
Vikt (med batteri)	Ca 180 g

Med förbehåll för ändringar i konstruktion, utförande och erbjudande.



## LEICA CUSTOMER CARE

Customer Care hos Leica Camera AG står gärna till tjänst för underhåll av din Leica utrustning samt ytterligare rådgivning och beställning av alla Leica produkter. Även vid reparationer eller skador kan du kontakta Customer Care eller reparationsavdelningen hos din Leica representant i ditt land.

### **Leica Camera AG**

Leica Customer Care  
Am Leitz-Park 5  
35578 Wetzlar  
Tyskland

**Telefon:** +49 6441 2080-189

**Fax:** +49 6441 2080-339

**E-post:** [customer.care@leica-camera.com](mailto:customer.care@leica-camera.com)

[www.leica-camera.com](http://www.leica-camera.com)